

VIVAX

Made for you

LED TV-50UHD122T2S2SM

LED TV-55UHD122T2S2SM

LED TV-65UHD122T2S2SM

CZ

Návod k použití

Záruční list / Servisní místa



Obsah

Úvod	3
Důležité bezpečnostní pokyny	5
Instalace	11
Sestavení držáku	11
Instalace nástěnného držáku	12
Přední část TV	13
Zadní část TV	16
Pokyny k připojení	17
Dálkový ovladač	22
Vkládání baterií do ovladače	24
Pokyny k připojení	24
Používání dálkového ovladače	25
Základní funkce	27
První instalace	27
Start TV menu	29
Start Launcher	30
Výběr vstupního zdroje	32
Používání hlavního menu	31
PICTURE (OBRAZ)	32
SOUND (ZVUK)	33
CHANNEL (KANÁL)	35
FUNCTION (FUNKCE)	39
SETUP (NASTAVENÍ)	41
SMART TV SETTINGS (SMART TV NASTAVENÍ)	43
FUNKCE USB MÉDIA	47
Další informace	49
Zjišťování a oprava poruch	49
Seznam přehratelných formátů	50
Technická specifikace	52
Likvidace starého elektrického a elektronického vybavení	53
EU prohlášení o shodě	53
Informační list výrobku (na konci Manuálu)	
Prohlášení o záruce (na konci Manuálu)	

ÚVOD

Toto zařízení splňuje nejvyšší standardy, používá inovativní technologie a pro uživatele je vysoce pohodlné.



S touto TV bude rychlé a jednoduché pořízení, zatímco si budete užívat pohodlí Vašeho obýváku.



Přehrávač médií — mějte přístup k hudbě, obrázkům a videím z Vaší síťe nebo paměťového média USB a přehrajte si je přímo na Vaší TV.



Vše lze nyní ovládat jediným ovladačem. Připojte Vaši TV přímo k pozemnímu vysílání, satelitní anténě nebo kabelu a radujte se z obsahu ve vysoké kvalitě beze ztrát.

Příslušenství

Když budete otvírat krabici a instalovat zařízení, ujistěte se, že máte všechno potřebné příslušenství:

- Uživatelská příručka s prohlášením o záruce
- Dálkový ovladač
- Baterie x2
- Šrouby do držáku

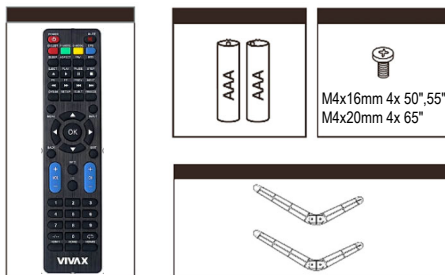

Obrázky jsou jen pro představu a mohou se mírně lišit od skutečného výrobku. Funkčnost přitom zůstává stejná.

 Blesk se symbolem hrotu šípů uvnitř rovnostranného trojúhelníku varuje uživatele před přítomností nebezpečného napětí, které není izolované uvnitř výrobku a může být dostatečně silné, aby představovalo riziko úrazu způsobeného elektrickým proudem.

 Vykřičník uvnitř rovnostranného trojúhelníku upozorňuje uživatele na přítomnost důležitých pokynů k použití a údržbu v dokumentu, který je přiložen v balení.

 **POZOR** 
RIZIKO ELEKTRICKÉHO ŠOKU!
NEOTVÍREJTE!

Neotvírejte zadní kryt. Uživateli není v žádné situaci dovoleno cokoli opravovat uvnitř televizoru. Pouze kvalifikovaný technik z výroby je oprávněn k opravě.

 Hlavní zástrčka se používá jako odpojovací zařízení a toto zařízení musí zůstat připraveno k použití.

 Nesprávná výměna baterie včetně výměny podobného či stejného typu může vést k ohrožení. Nevystavujte baterii teplu od slunce, ohně či něčeho podobného.

 Zařízení by nemělo být vystaveno pokapání či postříkání a nesmí být umístěno pod předměty, které jsou naplněny vodou.

Prosím, přečtěte si následující pokyny k zabezpečení Vaší TV a uschovejte pro budoucí potřebu. Vždy věnujte pozornost všem upozorněním a dodržujte všechny pokyny vyznačené na televizi.

DŮLEŽITÉ BEZPEČNOSTNÍ POKYNY

- 1. Přečtěte si, uschovejte a dodržujte všechny pokyny**
Přečtěte si všechno ohledně bezpečnosti a ovládání TV. Bezpečně uschovejte pro budoucí potřebu. Důsledně dodržuje všechny pokyny.
- 2. Dbejte upozornění**
Věnujte pozornost všem upozorněním na zařízení a v pokynech k používání.
- 3. Čištění**
Před čištěním vytáhněte zástrčku TV ze zásuvky ve zdi. Nepoužívejte tekuté, abrazivní nebo aerosolové čisticí prostředky. Čisticí prostředky mohou nenávratně poničit skříňku a obrazovku. K čištění použijte měkký navlhčený hadřík.
- 4. Přídavná zařízení a vybavení**
Nikdy nepřipojujte žádné přídavné zařízení nebo vybavení bez povolení výrobce, jelikož tato připojení mohou mít za následek nebezpečí požáru, elektrického šoku nebo jiná zranění osob.
- 5. Voda a vlhkost**
Přístroj nesmí být vystaven pokapání a nesmí na něm být umístěny žádné předměty naplněné vodou jako například vázy.
- 6. Umístění**
Nedávejte tuto TV na nestabilní vozík, držák nebo stolek. Umístění TV na nestabilním podstavci může způsobit pád TV a vyústit ve vážné zranění osob i poškození TV. Používejte pouze vozík, držák, konzoli nebo stolek doporučený výrobcem či prodejcem.
- 7. Větrání**
Mezery a otvory jsou ve skříňce kvůli větrání, aby byl zajištěn spolehlivý provoz a TV byla chráněna před přehříváním. Nezakrývejte otvory pro větrání ve skříňce, a

pokud není zajištěno dostatečné větrání, nikdy televizor neumísťujte do stísněného prostoru jako třeba do vestavné skřínky. Okolo celého zařízení ponechejte mezeru minimálně 10 cm.

8. Zdroj napájení

Tato TV by měla být napájena pouze z takového typu zdroje, který je uveden na štítku. Pokud si nejste jistí, jaké napájení je dodáváno k Vám domů, poraďte se s prodejcem Vašeho zařízení nebo místní elektrárnou.

9. Uzemnění a polarizace



Spotřebič, který má na nálepce na zadní straně tuto značku, je vybaven dvoupólovou zástrčkou na střídavý proud. Spotřebič je chráněn dvojitou izolací (Třída ochrany II), a proto není třeba dodatečného uzemnění. Zkontrolujte zadní stranu zařízení, abyste se ujistili, zda není třeba uzemnění. Pokud na spotřebiči není tato značka, povinně zapojte tento spotřebič do uzemněné síťové zásuvky.

10. Blesky

Pro ochranu této TV během bouřky s výskytem blesků, nebo když je ponechána bez dozoru a nepoužívána po delší dobu, ji odpojte ze zásuvky a odpojte anténu či kabel. To TV ochrání od poškození způsobeného bleskem či rázovou vlnou z vedení.

11. Vedení a anténní kabely

Venkovní anténní systém by neměl být umístěn v blízkosti nadzemního vedení nebo elektrického světla či silových obvodů či tam, kde by mohl na vedení nebo na obvod spadnout. Instalace venkovního anténního systému vyžaduje maximální opatrnost, aby nedošlo k dotknutí se takového vedení či obvodů, u kterých by dotyk mohl mít fatální důsledky.

12. Přetěžování

Nepřetěžujte zásuvky ve zdi a prodlužovací kabely, jelikož to může vyústit v nebezpečí vzniku požáru či elektrického šoku.

13. Vniknutí předmětů či tekutin

Nikdy do této TV nestrkejte jakékoliv předměty skrz otvory, jelikož by se mohli střetnout s nebezpečnými body napětí nebo vystrčenými částmi, což by mohlo mít za následek požár či elektrický šok. Nikdy na nebo do TV nelijte žádnou tekutinu.

14. Uzemnění venkovní antény

Pokud je TV připojena k venkovní anténě nebo kabelovému systému, ujistěte se, že anténa nebo kabelový systém jsou uzemněny, aby byla poskytnuta ochrana proti rázové vlně ze sítě a vytvořenému statickému náboji.

15. Opravy

Nepokoušejte se TV opravovat sami, jelikož otevírání a odstraňování krytů by Vás mohlo vystavit nebezpečnému napětí a jiným rizikům. Nechte všechny opravy na kvalifikovaných zaměstnancích servisu.

16. Poškození vyžadující opravu

Odpojte zástrčku TV ze zásuvky ve zdi a obraťte se na kvalifikované zaměstnance servisu kvůli opravě v následujících situacích:

- Když jsou šňůra napájení nebo zástrčka poškozené.
- Pokud byla do televize vylita voda nebo do ní spadl nějaký předmět.
- Pokud byla TV vystavena dešti či vodě.
- Pokud TV funguje nesprávně podle následujících pokynů k používání. Přenastavujte pouze ty možnosti ovládání, o kterých se hovoří v pokynech k používání, jelikož nesprávné přenastavení dalších možností by mohlo skončit poškozením a nezřídka by mohlo

- vyžadovat spoustu práce kvalifikovaného technika, aby uvedl TV do normálního stavu.
- Pokud TV upadla nebo byla poškozena skříňka.

17. Náhradní díly

Pokud jsou potřeba náhradní díly, ujistěte se, že servisní technik použil náhradní díly uvedené výrobcem nebo takové, které mají stejné parametry jako díl původní. Důsledkem nepovolených výměn může být oheň, elektrický šok či jiná rizika.

18. Bezpečnostní kontrola

Po dokončení jakékoli údržby či opravy TV požádejte servisního technika, aby provedl bezpečnostní kontrolu, která zajistí, že TV je ve stavu bezpečném pro používání.

19. Teplo



Zařízení by mělo být umístěno dál od zdrojů tepla jako jsou radiátory, registrátory teploty, kamna či jiná zařízení (včetně zesilovačů), která produkují teplo.

TV by neměla být umístěna v blízkosti přímého plamenu a zdrojů intenzivního žáru.

20. Použití sluchátek - Výstraha



Nadměrný tlak zvuku ze sluchátek může přivodit ztrátu sluchu. Pokud v uších zaznamenáte jakékoliv rušení či bzučení, přestaňte sluchátka používat.

21. Napájecí kabel a zástrčka by měly být snadno přístupné.

Na napájecí kabel nepokládejte TV nebo nábytek. Poškozený napájecí kabel nebo zástrčka může zapříčinit oheň či elektrický šok. Napájecí kabel neohýbejte ani neskřípněte. Odpojte TV od napájení ze sítě, abyste mohli zástrčku vytáhnout ze zásuvky. Nikdy netahejte za napájecí kabel. Nikdy se napájecího kabele / zástrčky nedotýkejte mokřýma rukama, mohlo by to způsobit zkrat

nebo elektrický šok. Nikdy nedělejte na kabelu uzel či ho nespojujte s jinými kabely.

- 22.** Pokyny k instalaci a používání poskytované k TV, která nestojí přímo na zemi, bude s největší pravděpodobnost užívána doma a váží více než 7 kg, by měly obsahovat následující informace či s nimi shodné:

UPOZORNĚNÍ

Nikdy televizor nenechávejte v nestabilní poloze. Televizor by mohl spadnout a způsobit vážné zranění osob či smrt. Mnoha zraněním, zejména dětí, se lze vyvarovat tím, že budete dodržovat jednoduchá bezpečnostní opatření jako:

- Používání skříněk či držáků, které jsou doporučeny výrobcem televizoru.
- Používání pouze takového nábytku, který je schopný bezpečně televizor udržet.
- Ujistění se, že televizor nepřesahuje hranu podpěrného kusu nábytku.
- Nepoužívání vysokého nábytku (například kredence či knihovny) k umístění televizoru bez upevnění televizoru i nábytku k vhodné opěře. - Nepokládání televizoru na látku či jiné materiály, které byste chtěli umístit na podpěrný kus nábytku pod televizorem.
- Seznámení dětí s nebezpečím šplhání po nábytku, když chtějí dosáhnout na televizi nebo na její ovládání.

Pokud si ponecháváte a přemísťujete Vaši původní televizi, měli byste dbát stejných pokynů.

Toto zařízení není přizpůsobeno pro použití osobami (včetně dětí) se sníženými fyzickými, smyslovými či mentálními schopnostmi či takovými osobami, které s používáním zařízení nemají zkušenosti, ledaže na ně dohlíží osoba, která je odpovědná za jejich bezpečnost, nebo jste nebyli instruováni, jak zařízení používat.

Děti ne vždy správně rozpoznají možné nebezpečné situace.

Polknutí baterií může mít fatální následky. Udržujte baterie mimo dosah malých dětí. Pokud baterii polknou, okamžitě vyhledejte lékařskou pomoc. Udržujte balící materiál a ochranné vaky mimo dosah dětí. Hrozí riziko udušení..

LED Obrazovka

Materiály, které se používají k výrobě obrazovky tohoto spotřebiče se skládají z lomivých částí a skla. Obrazovka a spotřebič se mohou poškodit v případě pádu nebo nárazu. LED obrazovka je výrobkem vysoké technologie a nabízí vysokou kvalitu obrazu. Někdy se může objevit několik neaktivních malých bodů na obrazovce, které mohou být temné, nebo svítit modrým, zeleným nebo červeným světlem.

Toto nemá žádný vliv na funkci samotného spotřebiče.

Nastavte zařízení

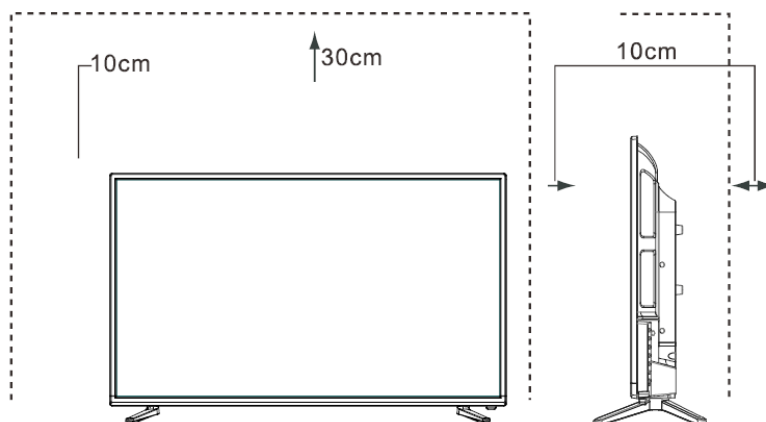

Umístěte televizor na pevný a rovný povrch a ponechte prostor kolem přístroje nejméně 10 cm a 30 cm od horní části přístroje k regálem nebo stropu.

INSTALACE DRŽÁKU

Poznámky

- Obrazovka TV je velmi křehká a je třeba na ni dávat pořád pozor, pokud odstraňujete podstavný držák. Ujistěte se, že žádný těžký nebo ostrý předmět či cokoliiv, co by mohlo obrazovku poškrabat, s ní nepřijde do styku. Nikdy nevynakládejte tlak na přední část TV, protože by se obrazovka mohla rozbit.
- Pro používání na stole musí být TV připevněna k dodanému držáku tak, jak lze vidět na této straně.
- Obrázky výrobků jsou pouze pro představu, skutečný výrobek může vypadat jinak.

VAROVÁNÍ: Ujistěte se, že jste před instalací držáku či nástěnné konzole odpojili napájecí kabel střídavého proudu.

POZOR! Opatrně položte Vaši televizi obrazovkou dolů na měkký, odpružený povrch, abyste se vyhnuli poškození TV nebo poškrábání obrazovky.

Řiďte se ilustracemi a textovými pokyny níže, abyste dokončili kroky instalace:

1. Připevněte držák k televizoru, jak lze vidět na obrázku.
2. Použijte šroubky, abyste držák pevně uchytili.

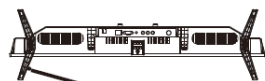
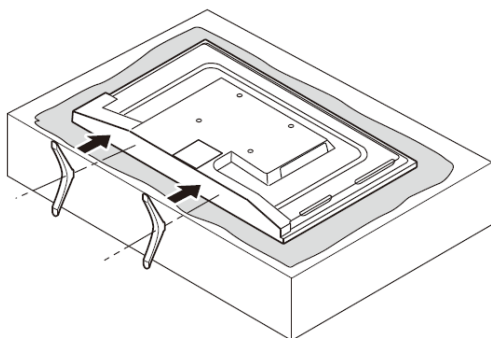

Delší strana
chodidla směrem
k obrazovce

Věnujte prosím pozornost správné orientaci podstavce.

Montáž na stěnu

- Před montáží TV přijímače na stěnu musíte odstranit nohy nebo podstavec.
- Pokud umísťujete televizor na strop nebo na šikmou stěnu, může dojít k pádu spotřebiče a vážným zraněním. Používejte pouze kvalitní a odpovídající držák na zeď, informace o zabudování získáte u svého prodejce nebo v autorizovaném servisu.
- Abyste zabránili zraněním, musí být TV pevně upevněný podle návodu k montáži držáku.
- Používejte šrouby a rozměry uvedené v návodu k montáži držáku.

Velikost obrazovky	VESA STANDARD	ROZMĚRY ŠROUBŮ
50", 55"	VESA 200x200	M6, délka 8mm, 4kom
65"	VESA 400x400	M6, délka 8mm, 4kom

Model: 50", 55"

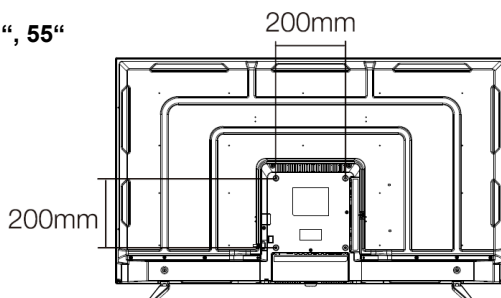

Model: 65"

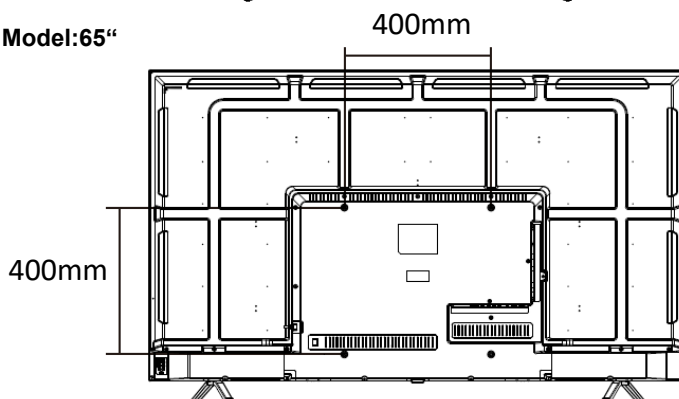

Poznámka: Nástěnný držák není součástí příslušenství TV přijímače. Pokud potřebujete nástěnný držák, kontaktujte svého prodejce s žádostí o standardní nástěnný držák VESA.

Přední část TV

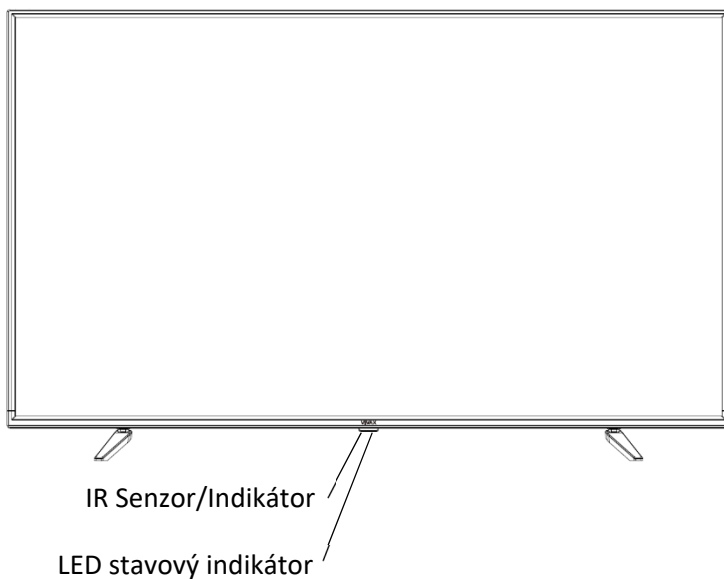

		Opis
1	Vzdálené infračervené čidlo	Přijímá vzdálené signály z dálkového ovladače. Nic v blízkosti čidla nepokládejte, jeho funkce by tím mohla být ovlivněna.
2	Vzdálený ukazatel	Červená svítí v pohotovostním režimu. Modrá svítí, když je zařízení zapnuté.

POZNÁMKY

Obrázek slouží pouze pro představu.

Napájení TV několik vteřin trvá, než načte program.

Ukvapeně TV nevyplínejte, mohlo by to způsobit její nesprávnou činnost

Ovládací prvky na přijímači

Model 50"

-  **Power** Pro zapnutí televizoru nebo přepnutí do pohotovostního režimu.
- VOL-** Tlačítko pro snížení úrovně hlasitosti; V aktivním režimu nabídky (MENU) má tlačítko stejnou funkci jako šipka vlevo na dálkovém ovladači a používá se k výběru možností nabídky.
- VOL +** Tlačítko pro zvýšení úrovně hlasitosti.
Nabídka TV: Tlačítko má stejnou funkci jako pravé tlačítko na dálkovém ovladači a lze jej použít k výběru možností nabídky.
- MENU/CH ▼** Tlačítko pro změnu programu. Dlouhým stisknutím tlačítka aktivujete systém menu (MENU).
V režimu aktivní nabídky (MENU) má tlačítko stejnou funkci jako dolní šipka na dálkovém ovladači a používá se k výběru možností v nabídce.
- INPUT/CH ▲** Tlačítko pro změnu programu. Dlouhým stisknutím tlačítka aktivujete nabídku Výběr zdroje pro otevření (SOURCE).
V režimu aktivní nabídky (MENU) má tlačítko stejnou funkci jako horní šipka na dálkovém ovladači a používá se k výběru možností v nabídce.

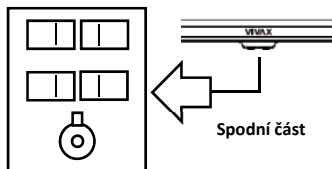

Model 55", 65"

-  **Power** Pro zapnutí televizoru nebo přepnutí do pohotovostního režimu.
- INPUT :** Tlačítko pro výběr vstupního signálu (zdroje).
- MENU :** Vstup/opuštění hlavního menu.
- CH - :** Tlačítko pro změnu programu směrem dolů; výběr předchozí položky v menu.
- CH + :** Tlačítko pro změnu programu směrem nahoru; výběr následující položky v menu
- VOL - :** Tlačítko pro snížení úrovně hlasitosti; vstup do předchozího menu a nastavení položek OSD (snížení hodnoty položky).
- VOL + :** Tlačítko pro zvýšení úrovně hlasitosti; vstup do následujícího menu a nastavení položek OSD (zvýšení hodnoty položky).

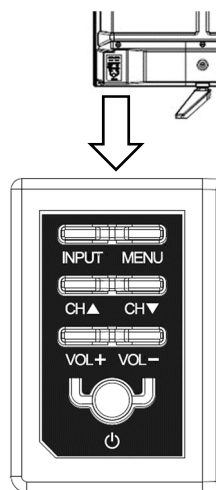

Připojte anténu a napájecí kabel

1. Připojte anténní kabel k anténnímu vstupu na zadní straně zařízení a ke zdířce antény nebo přímo k anténě.
2. Připojte síťovou zástrčku do síťové zásuvky.

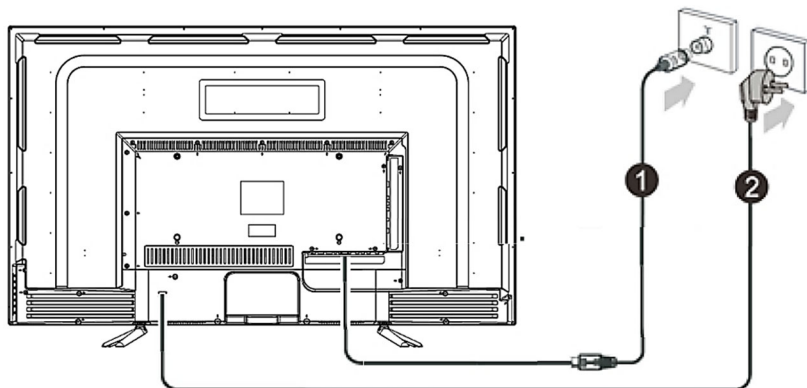

Zadní část TV

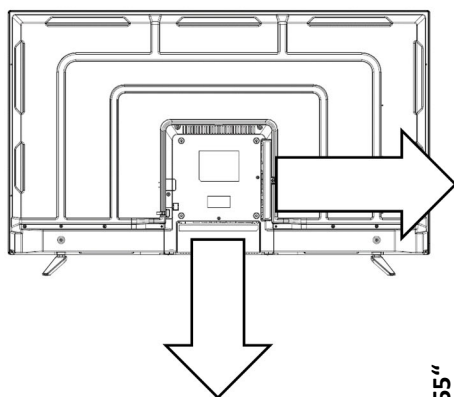

Model: 50", 55"

Model: 50", 55"

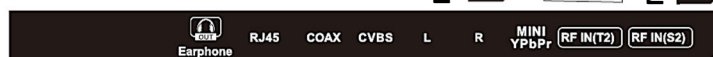
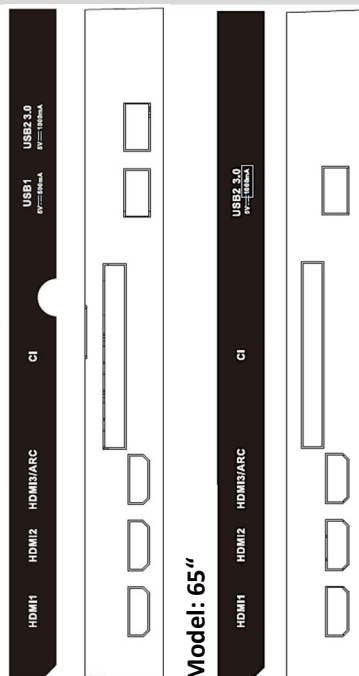

Model: 65"

**POZNÁMKY**

Obrázek slouží pouze pro představu.

Zkontrolujte polohu a druh konektoru předtím, než něco zapojíte. Nepevná spojení mohou vést k problémům s obrazem či barvami. Ujistěte se, že všechna spojení jsou upevněná a bezpečná.

Ne všechna AV zařízení lze připojit k TV, pro zjištění, zda je Vaše zařízení kompatibilní a návod jak jej připojit, prosím, nahlédněte do jeho uživatelské příručky.

Před připojováním externího vybavení odpojte zástrčku ze zásuvky ve zdi. Může způsobit elektrický šok.

► PŘIPOJENÍ

► RF IN (T2): Připojte venkovní anténu či kabel VHF/UHF

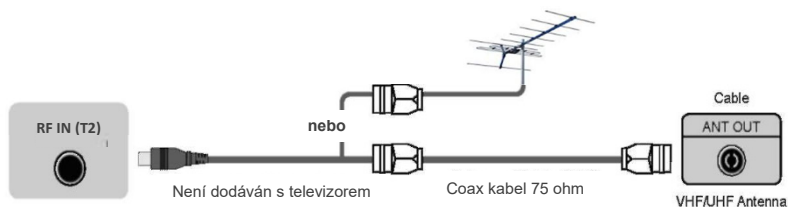

► RF IN (S2): Připojte satelitní parabolou

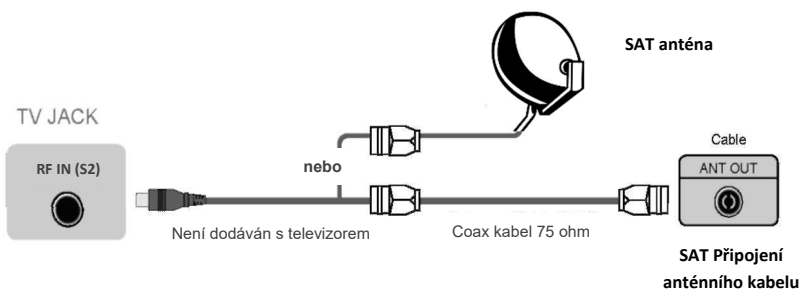

► Digitální připojení HDMI1, HDMI2, HDMI3

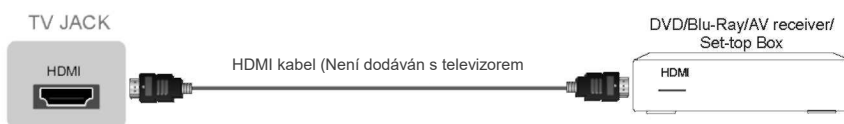

Připojte kabel HDMI z externího AV zařízení.

Některá zařízení jako DVD přehrávač vyžadují, aby byl v nastavení zařízení HDMI signál nastaven jako výstupní.

Prosím, pro pokyny se obraťte na uživatelskou příručku zařízení. Prosím, berte na vědomí, že konektor HDMI poskytuje jak audio signál, tak video signál, proto není nutné připojovat audio kabel.

- Stiskněte tlačítko zdroje [INPUT], a když se objeví seznam zdrojů vstupu, stiskněte [▲/▼] pro výběr zdroje [HDMI], pro připojení potom stiskněte tlačítko [OK].

Poznámka: HDMI3 podporuje funkci ARC (Audio Return Channel). S pomocí této funkce nemusíte spojovat RCA audio kabely s audio systémem.

► USB

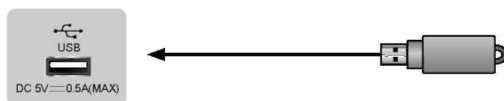

Připojte USB zařízení jako pevný disk, USB jednotku a digitální fotoaparát pro prohlížení fotografií, poslouchání hudby a sledování nahraných filmů.

Také aktualizace je jednoduchá a provedete ji tak, že vložíte USB s aktualizací soubory do stejného rozhraní.

POZNÁMKY

- Pokud připojíte pevný disk nebo rozbočovač USB, vždy připojte síťový adaptér připojeného zařízení k napájení ze sítě. Překročením celkové spotřeby proudu by mohlo dojít k poškození. Maximální spotřeba proudu je 500mA.
 - U konkrétních nestandardních vysokokapacitních mobilních pevných disku může způsobit impulzový proud vyšší nebo rovný 500mA restartování nebo samouzamčení TV. Tím pádem je tato TV nepodporuje.
 - USB port umožňuje napětí 5V.
 - Maximální úložnou kapacitou pevného disku je 1 TB.
- Pokud chcete přehrávat video digitálního programu, nesmí být přenosová rychlost paměťového zařízení USB menší než 5MB.*

► CI: COMMON INTERFACE (CI+ ROZHRANÍ)

Vložte modul CI pro sledování zakódované služby jako jsou placené TV kanály nebo některé HD kanály

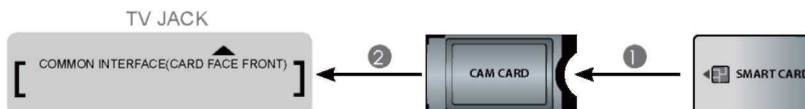

POZNÁMKY

- Předtím než vložíte/vyjmete modul CI, ujistěte se, že je TV vypnutá. Potom vložte kartu CI do modulu CI podle pokynů poskytovatele služby.
- Nevkládejte či nevyjímejte modul společného přístupu, jelikož by to mohlo poničit rozhraní a způsobit selhání.
- Modul a kartu CI musíte obdržet od poskytovatele služby, který provozuje kanály, které chcete sledovat.
- Vložte modul CI s čipovou kartou směrem, který je na modulu a kartě vyznačen.
- CI není v některých zemích a regionech podporován; zjistěte to u svého autorizovaného prodejce.

► COAX DIGITÁLNÍ AUDIO VÝSTUP

Připojte k externímu digitálnímu audio zařízení.

Před připojením digitálního audio systému do konektoru byste měli ztlumit jak TV, tak systém, abyste se vyhnuli náhlému zesílení.

TV DIGITAL AUDIO

Zosilňovač zvuku



► EARPHONE (SLUCHÁTKA)

Připojte sluchátka do audio výstupu TV.



► MINI YPbPr IN

Připojte komponentní kabel a audio kabel z externího AV zařízení.

Porty komponentního výstupu Y, PB a PR na videu a DVD mohou být někdy označeny Y, CB a CR.

- Stiskněte tlačítko **[INPUT]**, a když se objeví seznam zdrojů vstupu, stiskněte **[▲/▼]** pro výběr zdroje **[YPbPr]** a pro připojení stiskněte tlačítko **[OK]**.

VCR/DVD přehrávač/Rekordér/ Set-top box/Satelitní přijímač / Video cam



► CVBS

Připojte kombinovaný kabel externího AV zařízení.

Použijte audio a video kabely k připojení kombinovaného video/audio konektoru externího AV zařízení do konektorů TV. (Video = žlutá, levé Audio = bílá, pravé Audio = červená)

- Stiskněte tlačítko **[INPUT]**, a když se objeví seznam zdrojů vstupu, stiskněte **[▲/▼]** pro výběr zdroje **[AV]** a pro výběr možnosti stiskněte tlačítko **[OK]**.

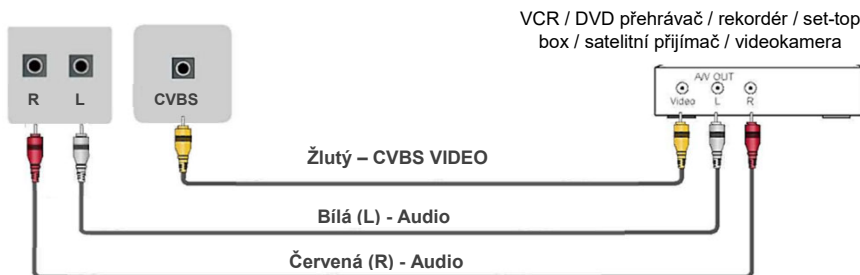

Není dodáván s televizorem

► RJ45 LAN Připojení k síti

Váš TV přijímač požaduje pro práci svých funkcí připojení k internetové síti. Spotřeba dat, která při tom vzniká, může být naúčtována poskytovatelem internetových služeb!



Pro přístup k internetu musíte mít zajištěné vysokorychlostní připojení k internetu a předplatné na vysokorychlostní připojení k internetu (high speed broadband internet service).

TV přijímač můžete připojit k internetu dvěma způsoby:

- Kabelem, s použitím RJ45 (LAN) konektoru na zadní straně přijímače.
- Bezdrátově, s použitím zabudovaného bezdrátového adaptéru nebo externího bezdrátového USB adaptéru a vašeho domácího bezdrátového připojení.

Poznámka: Pokyny uvedené níže a návod popisují obvyklý způsob nastavení internetového připojení. Vaše připojení a nastavení se může lišit v závislosti na vašem síťovém připojení a konfiguraci. Pokud máte problém s připojením k internetu, kontaktujte prosím svého poskytovatele ISP služeb (Internet Service Provider)

Připojení k drátové síti:

1. Pro drátové připojení:
 - Ethernet připojovací kabely dostatečné délky, aby dosáhly ke konektoru RJ45 na Vašem TV.
 - Router nebo modem s dostupným Ethernet vstupem.
 - Rychlé připojení k internetu
2. Zapojte RJ45 ethernet kabel do routeru a do Ethernet vstupu na zadní straně TV.
3. Vstupte do nabídky Network Settings (Nastavení sítě) na TV, abyste nakonfigurovali připojení.

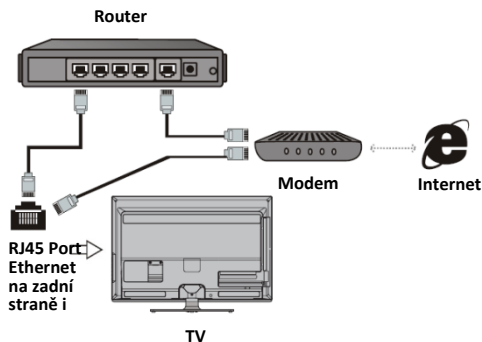

Bezdrátové připojení k síti

1. Budete potřebovat:
 - Router s rychlým "high-speed" Wi-Fi bezdrátovým signálem
 - Rychlé připojení k internetu
2. Vstupte do nabídky Network Settings (Nastavení sítě) na TV, abyste nakonfigurovali připojení.

Poznámka: Některé modely TV nemají bezdrátový adaptér. V tom případě použijte bezdrátový USB adaptér, který musíte připojit do USB slotu na TV. Může se stát, že některé USB adaptéry nebudou kompatibilní s vaším TV přijímačem.

DÁLKOVÝ OVLADAČ



1. **POWER** Zapíná a vypíná televizor
2. **MUTE** Vypíná zvuk, přičemž se na obrazovce objeví symbol přeškrtnutého reproduktoru. Opětovným stiskem tohoto tlačítka zvuk znovu zapnete
3. **ČERVENÉ/ZELENÉ/ŽLUTÉ/MODRÉ/ tlačítko:** Používá se pro funkce Teletextu v režimu TV k výběru funkce korespondující s barvou zobrazenou v teletextu.
4. **EPG** tlačítko: Zobrazení elektronického programového průvodce
5. **REC** tlačítko: Zahájení nahrávání DTV programu (USB zařízení musí být zapojeno do USB konektoru)
6. **FAV** tlačítko: Přidání aktuálního programu do seznamu FAV, nebo vymazání programu ze seznamu FAV.
7. **T-SHIFT** tlačítko: Stisknutím aktivujete funkci TimeShift v režimu DTV, abyste pozastavili nebo odložili sledování DTV kanálu (USB zařízení musí být zapojeno do USB konektoru).
8. **S.TITLE** tlačítko: Zapnutí titulků a pomocných titulků (CloseCaption)
9. **AUDIO** tlačítko: Změna způsobu vysílání zvuku: vpravo, vlevo, mono, mono, stereo.
10. **SLEEP** tlačítko: Nastavení času automatického vypnutí.
11. **TV/RADIO** tlačítko: změna režimu TV/Rádio (pouze v režimu DVB)
12. **TEXT** tlačítko: Zobrazení teletextu na obrazovce (režim TV)
13. **INDEX** tlačítko: Zobrazení úvodní stránky teletextu (režim TXT)
14. **MIX** tlačítko: Kombinace TV a Teletext obrazu (režim TXT)
15. **REVEAL** tlačítko: Zobrazení skrytých znaků (režim TXT)
 - tlačítko: zastavení přehrávání (režim USB)
16. **HOLD** tlačítko: Zadržení na aktuální stránce a zabránění načítání nového obsahu teletextu (režim TXT)



- ◀◀ tlačítko: Převíjení nahrávky vzad (režim USB)
- 17. **SUBPAGE** tlačítko: Zobrazení aktuální podstránky (režim TXT)
 - ▶▶ tlačítko: Převíjení nahrávky vpřed (režim USB)
- 18. **SIZE** tlačítko: Změna velikosti zobrazení teletextu (režim TXT)
 - |◀◀ tlačítko: Výběr předchozí stránky / výběr předchozí nahrávky (režim USB)
- 19. **CANCEL** tlačítko: Zrušení zobrazení nebo funkce
- 20. **INFO** tlačítko: Zobrazení informací o aktuálním programu
- 21. **INPUT** tlačítko: Výběr zdroje
- 22. ▲▼◀▶ tlačítka: Navigace v menu a nastavování hodnot
- 23. **OK** tlačítko: Potvrzení zadané hodnoty
- 24. **MENU** tlačítko: Vstup do hlavního menu nebo opuštění menu.
- 25. **EXIT** tlačítko: Opuštění menu nebo zrušení funkce
- 26. **VOL +/-** tlačítka: Nastavení hlasitosti zvuku
- 27. **P-MODE** tlač.: Přímý výběr režimu obrazu.
- 28. **S-MODE** tlačítko: Přímý výběr režimu zvuku.
- 29. **CH ▲▼** tlačítka: Listování programy
- 30. **ČÍSELNÁ (0-9)** tlačítka: Stisknutím těchto tlačítek zadáváte číselné znaky. Přímou se volí programy v ATV a DTV režimu a zadávají hesla pro rodičovský zámek
- 31. **-/- tlačítko**: Změna zadávání kanálů jako jednomístné nebo dvoumístné
- 32. **↶** tlačítko: Přímý návrat na předchozí zvolený program
- 33. **HOME** tlačítko: Stisknutím se otevře hlavní stránka SMART Android
- 34. **SETUP** tlačítko: Stisknutím se otevře hlavní menu pro nastavení SMART Android
- 35. **MOUSE** tlačítko: Přepínání ukazatele ze stylu „kurzor“ do navigace „myš“.

Poznámka: Obrázky v tomto návodu mají pouze informativní charakter, skutečný výrobek se může mírně lišit od vyobrazených obrázků.
Tlačítka, která nejsou uvedena v návodu, se nepoužívají

► Vložení baterií do dálkového ovladače

1. Tahem otevřete zadní kryt přihrádky na baterie na dálkovém ovladači.
2. Vložte dvě AAA baterie. Ujistěte se, že (+) a (-) na bateriích se shoduje se značkami (+) a (-) na přihrádce pro baterie.
3. Zavřete kryt přihrádky.

(1) Lehce zatlačte a vysuňte 2) Vložte baterie (3) Lehce zatlačte a zasuňte

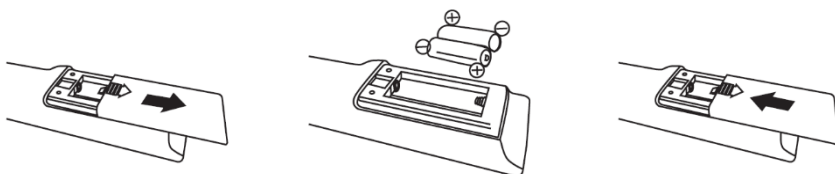

POZNÁMKY

- Obrázek výrobku je pouze informativní, skutečný výrobek se může vzhledově lišit.
- Staré baterie odložte na místo k tomu určené. Nevhazujte baterie do ohně.
- Nekombinujte typy baterií a nekombinujte použité baterie s novými.
- Ihned vyměňte prázdné baterie, abyste zabránili vytečení kyseliny do přihrádky na baterie v dálkovém ovladači.
- Pokud nebudete používat dálkový ovladač delší dobu, vyměňte baterie.
- Baterie by neměly být vystavovány vysokým teplotám, jako je přímé slunce, topení nebo oheň.
- Chemikálie z baterií mohou vyvolat vyrážku nebo popálení kůže. Pokud baterie vytekly, vyčistěte přihrádku hadříkem. Pokud se chemikálie dostanou do kontaktu s pokožkou, ihned opláchněte zasažené místo.

Dosah signálu dálkového ovladače

Namiřte dálkový ovladač na televizor ze vzdálenosti ne větší než 5 metrů od senzoru na televizoru a v úhlu do 60° před televizorem.

Dosah signálu se může lišit v závislosti na osvětlení místnosti

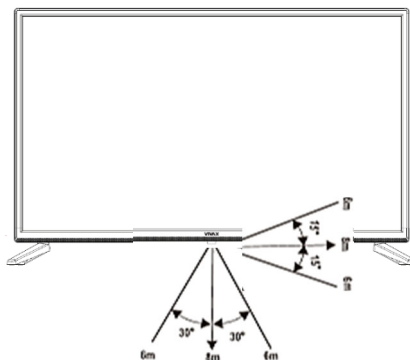

Používání dálkového ovladače

• Vypnutí a zapnutí Vaší TV

- Vypnutí do pohotovostního režimu: Stiskněte [() Power Standby] ze zadu RHS panelu nebo na dálkovém ovladači pro přepnutí do pohotovostního režimu. Znovu zařízení aktivovat můžete stisknutím [(I) Power Standby].
- Indikátor napájení: Světlo značí pohotovostní režim. Když bude vypínač v poloze „off“, žádné světlo svítit nebude.

► POZNÁMKA

Odpojte ze zásuvky ve zdi, pokud máte v plánu zařízení na delší dobu nepoužívat, například pokud se chystáte na pár dní pryč. Počkejte alespoň 5 vteřin po vypnutí, pokud chcete TV restartovat.

• Výběr zdroje vstupu

- Vyberte zdroj vstupu podle video zařízení, které jste připojili k Vaší TV.
- Pro výběr zdroje vstupu: Stiskněte tlačítko [Source]. Když se objeví seznam zdrojů vstupu, stiskněte [▲/▼] pro výběr zdroje, pro připojení potom stiskněte tlačítko [OK].

• Nastavení hlasitosti

Stiskněte tlačítko [VOL ▲ /VOL ▼] pro zesílení nebo zeslabení.

Stiskněte tlačítko [Mute] pro vypnutí zvuku. Stiskněte tlačítko [Mute] znovu, abyste zvuk opět zapnuli.

• Přepínání kanálů

Stiskněte tlačítka [CH ▲ /CH ▼] pro přepnutí na následující nebo předchozí kanál. Nebo stiskněte číselná tlačítka pro výběr kanálu. Například pro výběr kanálu 12, stiskněte po sobě tlačítka [1] a [2].

• Výběr režimu zvuku

Stiskněte tlačítko [Sound] pro výběr mezi 5 různými přednastavenými režimy zvuku: Standardní, Hudba, Film, Sport a Uživatelský.

• Výběr režimu obrazu

Stiskněte tlačítko [Picture] pro výběr mezi 6 různými přednastavenými režimy obrazu: Standard, Denní kino, Noční kino, PC hra, Dynamický a Uživatelský.

• Výběr poměru stran

Stiskněte tlačítko [Zoom] pro změnu nastavení poměru stran obrazovky mezi Normální, 4:3, Široký, Přiblížení a Kino

► POZNÁMKA

Možnosti nastavení poměru se liší podle zdroje.

• Zmrazení obrazu

Stiskněte tlačítko [Still], abyste v jakékoliv chvíli zmrazili obraz.

Stiskněte znovu, aby se obraz zase uvedl do pohybu.

- **Nastavení časovače vypnutí**

Můžete určit, jak dlouho má Vaše TV počkat, než se sama automaticky vypne. Opakovaným stisknutím tlačítka [Sleep] změníte nastavený čas této funkce: Vypnuto, 15min, 30min, 45min, 60min, 90min, 120min a 240min.

- **Funkce audio**

Stisknutím tlačítka [I/II] na obrazovce televize zobrazíte možnosti audia, jako jsou Stereo, Dual I, Dual II, Smíšený.

- **Zobrazení seznamu kanálů**

Stiskněte tlačítko [OK] pro zobrazení celého seznamu digitálních a analogových kanálů, které jsou dostupné.

- **Elektronický programový průvodce (EPG)**



Poskytuje pohodlný přístup k televizním programům, které budou dostupné v dalších 7 dnech. Informace zobrazované

EPG jsou zpřístupněné komerčními televizními sítěmi pouze pro digitální kanály. EPG taktéž poskytuje jednoduchý způsob, jak si nahrát Vaše oblíbené programy. Není třeba nastavovat komplikované časové spínače.

ZÁKLADNÍ FUNKCE

První instalace

Připojte anténní RF kabel do „**RF-In**“ vstupu na zadní straně TV přijímače. Poté zapojte napájecí kabel do funkční síťové zásuvky a zapněte TV přijímač. Na obrazovce se zobrazí „**First Time installation (První instalace)**“:

OSD Lang. (Jazyk zobrazení na obrazovce)

Stiskněte tlačítka ◀ / ▶ a **OK**, abyste vybrali jazyk, který bude použit pro zobrazení menu a informací.

Stisknutím tlačítka ◀ | ▶ přejdete na další krok.

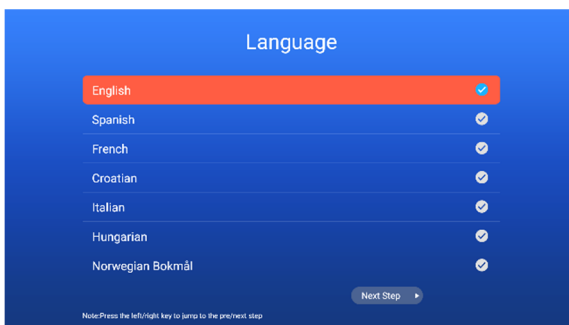

TimeZone (Časové pásmo)

Stiskněte tlačítka ▼ / ▲ a tlačítko **OK**, abyste vybrali časovou zónu Regionu / Státu, v němž instalujete váš TV.

Stisknutím tlačítka ◀ | ▶ přejdete na další krok.

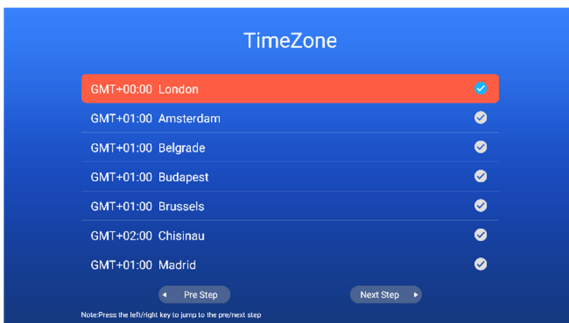

Network (Síť)

Stiskněte tlačítka ▼ / ▲ a **OK**, abyste vybrali možnost a nastavení Wi-Fi síťového připojení.

Stisknutím tlačítka ◀ | ▶ přejdete na další krok.

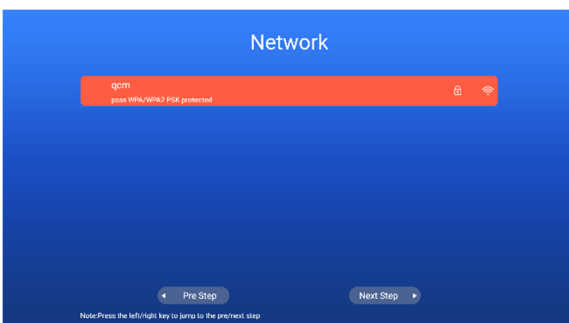

Location (Lokace)

Stisknutím tlačítka ◀ | ▶ a OK vyberte **Home (Režim doma)** nebo **Store (Režim obchod)**. Pro standardní domácí použití nastavte režim "Home Mode (Režim doma)".

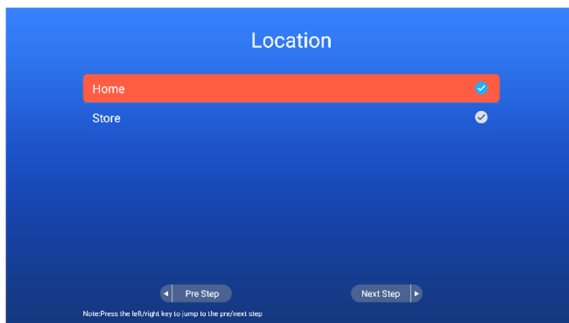

Pro předvádění spotřebiče v obchodě nastavte "**Store Mode (Režim obchod)**", ve kterém bude TV přijímač na obrazovce zobrazovat parametry spotřebiče. Stisknutím tlačítka ◀ | ▶ přejdete na další krok.

Welcome (Vítejte)

Stiskněte tlačítka ▼ / ▲ a OK, abyste vybrali a nastavili následující položky:

1. StartTV:

Vstup do nastavení a vyhledávání TV kanálů. Pokud potřebujete provést vyhledávání TV/SAT programů, doporučuje se zvolit tuto možnost.

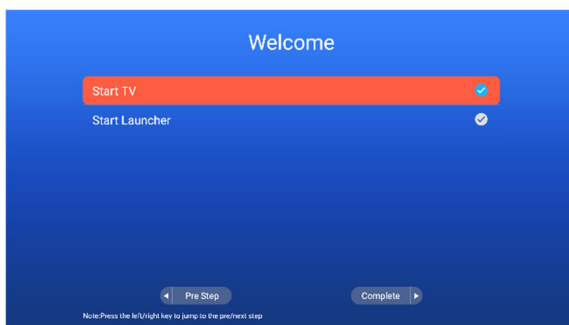

2. Start Launcher (Hlavní menu SMART TV):

Vstup do režimu SMART TV.

Pokud jste zvolili možnost Start Launcher, přeskočte 1. kapitolu (StartTV) a přečtěte si kapitolu 2 (Start Launcher).

1. StartTV

Digital Antenna Tuning (Nastavení digitální antény)

Stisknutím tlačítka ▼ / ▲ vyberte položku a výběr potvrďte stisknutím tlačítka OK.

Country (Stát)

Stisknutím tlačítka OK vstoupíte do nastavení státu, v němž instalujete TV přijímač.

Digital Auto Tuning (Automatické ladění digitálních kanálů)

Stisknutím tlačítka OK zahájíte automatické vyhledávání kanálů.

TV vyhledá všechny dostupné DTV programy a uloží je do Seznamu kanálů.

Poznámka:

Pokud potřebujete vyhledávání ATV nebo DVB-S nebo DVB-C, stisknete tlačítko INPUT a vyberte požadovaný zdroj. Poté můžete pokračovat s automatickým vyhledáváním kanálů na vybraném zdroji.

Digital Manual Tuning (Manuální vyhledávání digitálních kanálů)

Stisknutím tlačítka OK vstoupíte do režimu Manuálního vyhledávání kanálů.

Po skončení vyhledávání se na obrazovce zobrazí první program ze seznamu nalezených kanálů.

LCN

Položkou LCN nastavíte, zda chcete seřazení programů v seznamu podle pořadí tak, jak jej určil poskytovatel služby (možnost "On"), nebo aby se programy seřadily v pořadí, v jakém byly vyhledány (položka LCN nastavena na "Off").

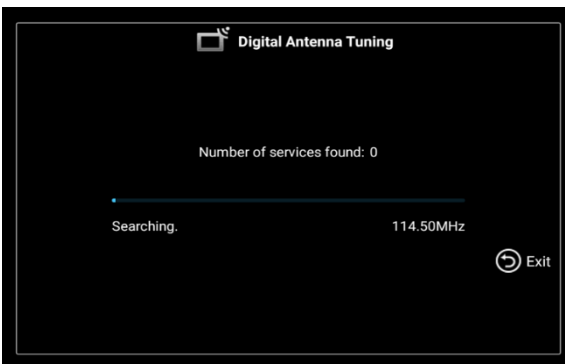
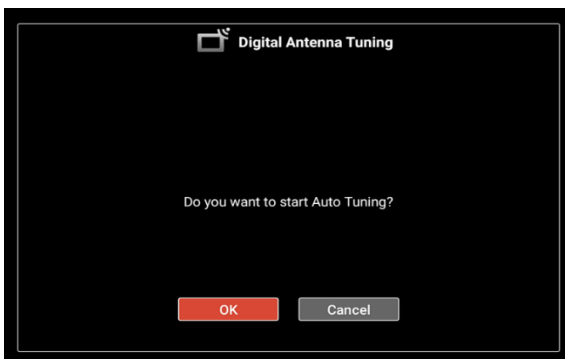
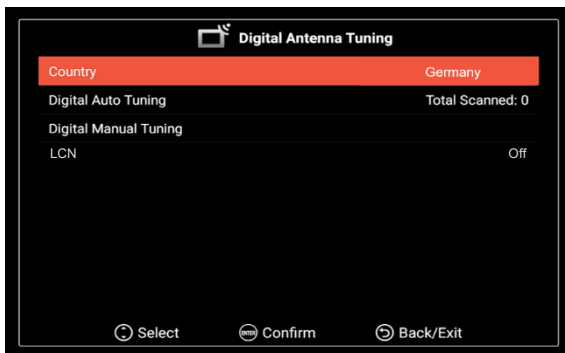

Blahopřejeme! Váš TV přijímač je nyní připraven k použití.

2. Start Launcher (Hlavní menu SMART TV)

Pokud jste vybrali položku pro vstup do režimu SMART, zobrazí se na obrazovce hlavní obrazovka režimu SMART TV.

Stisknutím tlačítka ▼ / ▲ / ◀ / ▶ vyberte aplikaci.

Stisknutím tlačítka OK potvrdíte výběr nebo otevřete aplikaci.

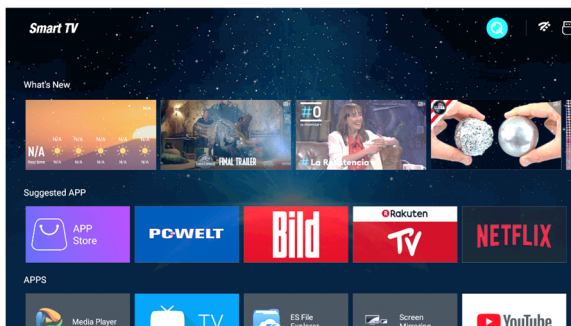

V režimu **SMART TV** můžete vybrat následující možnosti *:

a. What's New (Co je nového):

Systém automaticky zobrazuje, co nového se objevilo na webu a nejpopulárnější aplikace

b. Suggested App (Doporučené App):

Systém doporučuje nejpopulárnější aplikace a aplikace, které by vás mohly zajímat.

c. APPS:

APP Store (APP obchod):

Seznam všech dostupných aplikací

TV:

TV aplikace pro sledování TV programu

File Browser (Prohlížeč záznamů):

Vyhledávání a úprava souborů v TV systému

Screen Mirroring:

Sdílení audio/video obsahu mezi Smartphonem a TV.

YouTube:

nejpopulárnější videopřehrávač a jiné App *

d. Settings (Nastavení): Vstup do nastavení a přizpůsobení režimu Smart TV.

Více informací najdete v kapitole „SmartTV settings“ (Nastavení Smart TV).

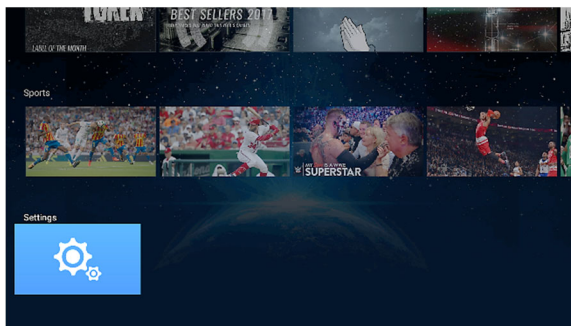

**Dostupné aplikace a zobrazení obrazovky závisí na aktuální verzi softwaru.*

Výrobce nemůže zaručit, že budou všechny aplikace stažené z App Store pracovat správně.

Input Source (Výběr vstupu)

Pro přímý výběr externího audio/video zdroje můžete stisknout tlačítko **INPUT** na dálkovém ovladači nebo klávesnici, aby se zobrazil seznam dostupných vstupních signálů.

Stisknutím tlačítka **▼ / ▲** vyberte zdroj.

Stisknutím tlačítka **OK** potvrďte výběr.

Stiskněte tlačítko **EXIT**, abyste opustili menu.

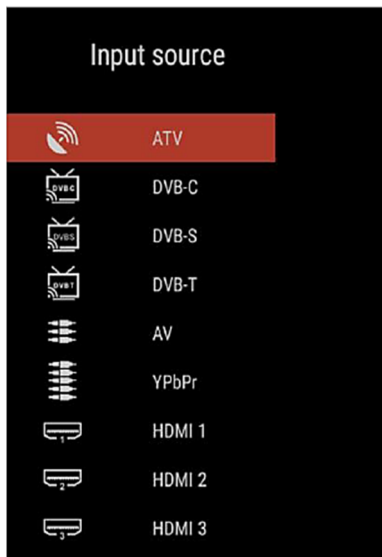

OPERACE V MENU

Zobrazení OSD (On Screen Display) menu vám umožňuje přístup ke všem nastavením a funkcím prostřednictvím zobrazených položek na TV přijímači.

Pro použití menu OSD stiskněte tlačítko **MENU** na dálkovém ovladači, čímž se zobrazí **Hlavní menu**.

Stisknutím tlačítka **▼ / ▲** vyberte jedno z **podmenu: PICTURE (OBRAZ), SOUND (ZVUK), CHANNEL (KANÁL), FUNCTION (FUNKCE), SETUP (NASTAVENÍ)**.

Stiskněte tlačítko **OK**, abyste vstoupili do **Podmenu**.

V **Podmenu** použijte tlačítka **▼ / ▲** k pohybu a označení vybrané položky v Podmenu.

Abyste nastavili označenou položku nebo funkci, stiskněte tlačítko **◀ / ▶** nebo **OK**. Do předchozího menu se vrátíte stisknutím tlačítka **MENU**.

Abyste opustili OSD Menu, stiskněte tlačítko **EXIT** nebo několikrát stiskněte tlačítko **MENU**.

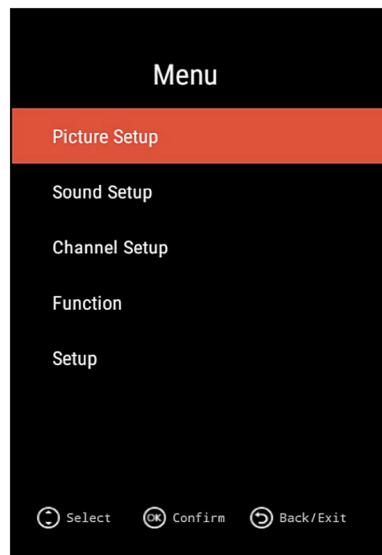

PICTURE SETUP (NASTAVENÍ OBRAZU)

1. Stiskněte tlačítko **MENU**, aby se zobrazilo Hlavní menu.
2. Stisknutím tlačítka **▼ / ▲** vyberte podmenu **PICTURE (OBRAZ)**.
3. Stisknutím tlačítka **▼ / ▲** vyberte položku, kterou chcete v podmenu **PICTURE (OBRAZ)** nastavit.
4. Stiskněte tlačítko **OK**, abyste nastavili vybranou položku.
5. Po dokončení nastavení stiskněte tlačítko **MENU**, abyste uložili změny a vrátili se do předchozího menu, nebo stiskněte tlačítko **EXIT**, abyste se vrátili do normálního režimu TV.

Picture Mode (Režim obrazu)

Stisknutím tlačítka **▼ / ▲** vyberte položku **Picture Mode (Režim obrazu)**, poté stiskněte tlačítko **OK**, abyste vstoupili do podmenu.

Obraz můžete nastavovat prostřednictvím již předdefinovaných nastavení obrazu, nebo můžete zvolit nastavení režimu obrazu **User (Uživatel)**, ve kterém můžete ručně nastavit jednotlivé parametry obrazu jako je kontrast, jas, barva, ostrost a odstín.

Poznámka: Změnu režimu obrazu můžete kromě prostřednictvím menu **Obraz** provést také přímo, stisknutím tlačítka **Picture Mode** na dálkovém ovladači.

Ve zvoleném režimu nastavení **User (Uživatel)** stiskněte tlačítko **OK**, abyste vstoupili do podmenu s položkami pro nastavení parametrů obrazu:

Contrast (Kontrast) / Brightness (Jas) / Colour (Barva) / Sharpness (Ostrost)

Stisknutím tlačítka **▼ / ▲** vyberte položku, kterou chcete nastavit, a poté použijte tlačítko **◀ / ▶**, abyste ji nastavili.

Jas Nastavte jas obrazu, toto ovlivňuje tmavé části obrazu.

Kontrast Nastavte kontrast.

Barva Nastavte saturaci barev.

Ostrost Nastavte ostrost obrazu

Colour Temp (Teplota barev)

Celková změna odstínu barev obrazu.

Stisknutím tlačítka **▼ / ▲** vyberte **Colour Temp (Teplota barev)**, poté stiskněte tlačítko **OK**, abyste vstoupili do podmenu.

Stisknutím tlačítek **▼ / ▲** vyberte hodnotu (Dostupné režimy: **Cold (Studené), Normal (Normální), Warm (Teplé)**).

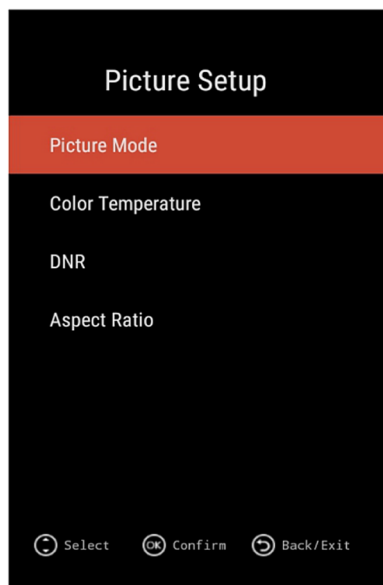

DNR (Dinamic Noise Reduction) (Potlačení šumu v obraze)

Tato funkce filtruje a snižuje šum v obraze, čímž zlepšuje jeho kvalitu.

Stisknutím tlačítka ▼ / ▲ vyberte položku **Noise Reduction (Potlačení šumu)**, poté stiskněte tlačítko ► nebo **OK**, abyste vstoupili do podmenu.

Můžete zvolit:

Off (Vypnuto)	Vyberte, abyste vypnuli potlačení šumu.
Low (Nízké)	Minimální potlačení šumu
Middle (Střední)	Střední úroveň potlačení šumu
High (Vysoké)	Maximální úroveň potlačení šumu
Auto	Tovární nastavení

Aspect Ratio (Poměr stran obrazu)

Výběr formátu obrazu.

Stisknutím tlačítka ▼ / ▲ vyberte položku Aspect Ratio (Poměr stran obrazu) a poté stiskněte tlačítko ► nebo **OK**, abyste vstoupili do podmenu. Můžete zvolit:

Auto, 16:9, 14:9 4:3, Zoom1, Zoom2, Panorama a Movie (Film).

SOUND SETUP (NASTAVENÍ ZVUKU)

- 1 Stiskněte tlačítko **MENU**, aby se zobrazilo Hlavní menu.
- 2 Stisknutím tlačítka ▼ / ▲ vyberte podmenu **SOUND (ZVUK)**.
- 3 Stisknutím tlačítka ▼ / ▲ vyberte v podmenu **SOUND (ZVUK)** položku, kterou chcete nastavit.
- 4 Stiskněte tlačítko **OK**, abyste nastavili vybranou položku.
- 5 Po dokončení nastavení stiskněte tlačítko **MENU**, abyste uložili změny a vrátili se do předchozího menu, nebo stiskněte tlačítko **EXIT**, abyste se vrátili do normálního TV režimu.

Sound Mode (Režim zvuku)

Stisknutím tlačítka ▼ / ▲ vyberte položku **Sound Mode (Režim zvuku)**, poté stiskněte tlačítko **OK**, abyste vstoupili do podmenu.

Zvuk můžete nastavit pomocí již přednastavených režimů zvuku **Standard, Movie (Film) Music (Hudba)** nebo zvolit režim nastavení zvuku **User (Uživatel)**, ve kterém můžete ručně nastavit jednotlivé parametry zvuku.

Poznámka: Režim zvuku můžete kromě v menu Zvuk změnit také přímo, stisknutím tlačítka **Sound Mode** na dálkovém ovladači.

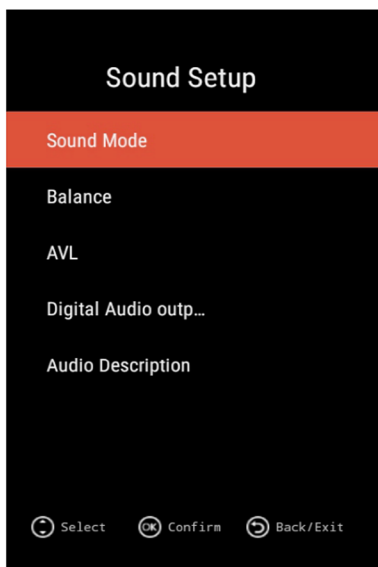

Můžete zvolit:

Standard	Vydává vyrovnaný zvuk.
Movie (Film)	Zesiluje vysoké a hluboké tóny.
Music (Hudba)	Zachovává originální zvuk. Vhodný pro hudební programy.
User (Uživatel)	Zvolte, abyste přizpůsobili nastavení.

Balance (Vyvážení)

Stisknutím tlačítka ▼ / ▲ vyberte položku, použitím tlačítek ◀ / ▶ nastavte vyvážení zvuku.

AVL (Auto Volume) (Automatická úroveň hlasitosti zvuku)

Tato funkce automaticky vyrovnává rozdílnou úroveň hlasitosti různých programů.

Stisknutím tlačítka ▼ / ▲ vyberte **Auto Volume Level (Automatická úroveň hlasitosti zvuku)**, poté stisknutím tlačítka ◀ / ▶ zvolte **On (Zap.)** nebo **Off (Vyp.)**.

Digital Audio output (Digitální audio výstup)

Stisknutím tlačítka ▼ / ▲ vyberte typ **Digitálního audio výstupu**, poté stisknutím tlačítka ◀ / ▶ vyberte: **Auto / PCM / Off**.

Audio Description (Audio popis)

Amblyopie: funkce pro slabozraké osoby, která přidává pomocný audio popis, jenž popisuje dění na obrazovce.

Tato funkce je dostupná pouze, pokud tuto službu poskytuje poskytovatel programu.

Stisknutím tlačítka ▼ / ▲ vyberte **AD Switch (AD Zapnutí)** funkce, poté stisknutím tlačítka ◀ / ▶ vyberte **On (Zap.)** nebo **Off (Vyp.)**.

Když je funkce "AD Switch" zapnutá, můžete nastavit hlasitost pomocného popisu pomocí funkce **Volume (Hlasitost)**.

CHANNEL SETUP (NASTAVENÍ KANÁLŮ)

V tomto menu můžete nastavovat, vyhledávat nebo upravovat TV kanály. Dostupné je manuální nebo automatické vyhledávání.

Poznámka: Pokud potřebujete vyhledávat **ATV, DVB-S** nebo **DVB-C** kanály, stiskněte tlačítko **INPUT** a vyberte požadovaný vstupní zdroj.

Poté můžete pokračovat s vyhledáváním kanálů z vybraného typu zdroje. DVB-T vyhledávání je továrně přednastavené jako první volba.

1. Stiskněte tlačítko **MENU**, aby se zobrazilo Hlavní menu.
2. Stisknutím tlačítka **▼ / ▲** vyberte menu **CHANNEL SETUP (NASTAVENÍ KANÁLŮ)** v Hlavním menu.
3. Stiskněte tlačítko **OK**, abyste vstoupili do podmenu.
4. Stisknutím tlačítka **▼ / ▲** vyberte položku, kterou chcete nastavit v podmenu **CHANNEL**.
5. Stiskněte tlačítko **OK**, abyste nastavili položku.
6. Po dokončení nastavení stiskněte tlačítko **MENU**, abyste uložili změny a vrátili se do předchozího menu, nebo stiskněte tlačítko **EXIT**, abyste opustili režim nastavení.

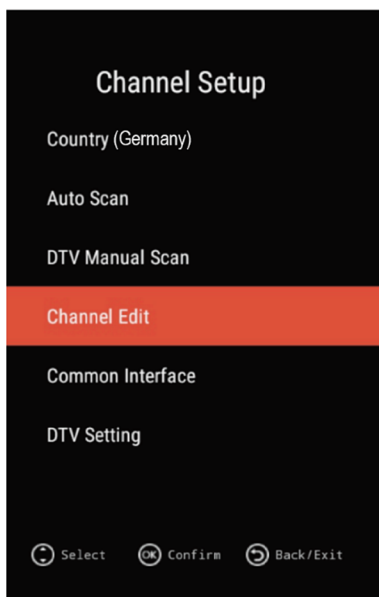

Nejprve musíte vybrat stát nebo region instalace TV přijímače.

V závislosti na vašem výběru TV automaticky nastaví parametry pro vyhledávání, nastavení a vyhledávání správného TV signálu ve vaší oblasti.

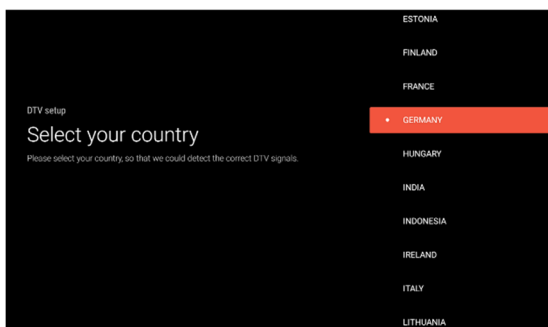

1. Stisknutím tlačítka **▼ / ▲** vyberte **Stát (Country)**.
2. Stiskněte tlačítko **OK**.

Auto Scan (Automatické vyhledávání)

Stisknutím tlačítka **OK** potvrďte **Automatické vyhledávání kanálů (Auto Search Channels)**.

TV vyhledá všechny dostupné DTV programy a uloží je do seznamu kanálů.

Abyste zahájili Automatické vyhledávání, stiskněte tlačítko **OK**.

Poznámka:

*Pokud potřebujete vyhledávat **ATV, DVB-S** nebo **DVB-C** kanály, stiskněte tlačítko **INPUT** a vyberte požadovaný zdroj.*

Poté můžete pokračovat s nastavováním kanálů z vybraného typu zdroje. DVB-T vyhledávání je továrně přednastavené jako první volba.

TV vyhledá všechny dostupné TV programy (v závislosti na zvoleném zdroji) a uloží je do seznamu kanálů.

Po dokončení vyhledávání se na obrazovce objeví první nalezený program a Seznam nalezených kanálů.

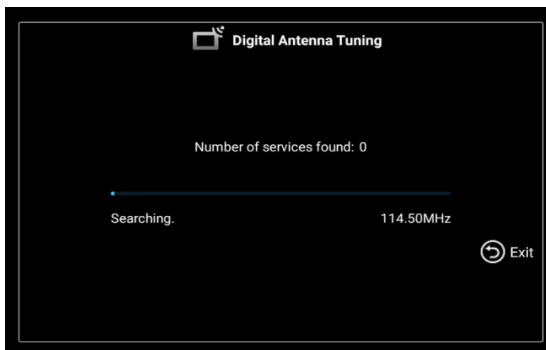
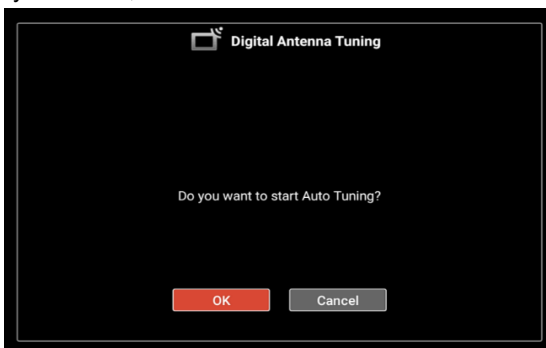

Manual Tuning (Manuální vyhledávání)

Stisknutím tlačítka **OK** potvrďte **Manuální vyhledávání kanálů**.

Channel (Kanál):

Stisknutím tlačítka **◀ / ▶** nastavte kanál, který chcete vyhledat.

Místo čísla kanálu můžete nastavit také frekvenci (Frequency).

Před začátkem vyhledávání nastavte také

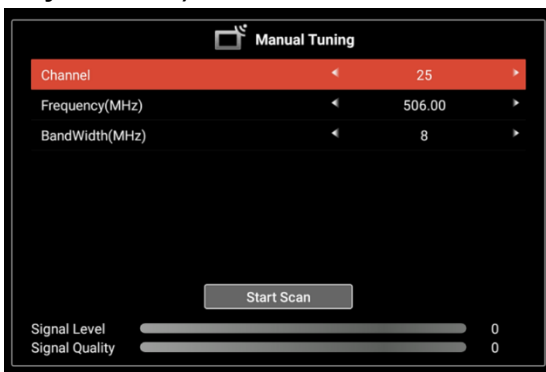

šifku pásma kanálu (Bandwith).

Abyste zahájili vyhledávání, označte ikonu „**Start Scan**“ (**Zahájení vyhledávání**).

V závislosti na vašem nastavení TV vyhledá všechny dostupné TV programy a uloží je do seznamu kanálů.

Channel Edit (Editace kanálů)

Stisknutím tlačítka ▼ / ▲ vyberte **Channel Edit (Editace kanálu)**, poté stiskněte tlačítko **OK**, abyste vstoupili do podmenu.

Pomocí barevných tlačítek můžete provádět úpravy programu jako je mazání, přejmenování, přeskočení apod. Můžete též přidat nebo vymazat kanál ze seznamu oblíbených kanálů (Favorite seznam) pomocí tlačítka **FAV** na dálkovém ovladači.

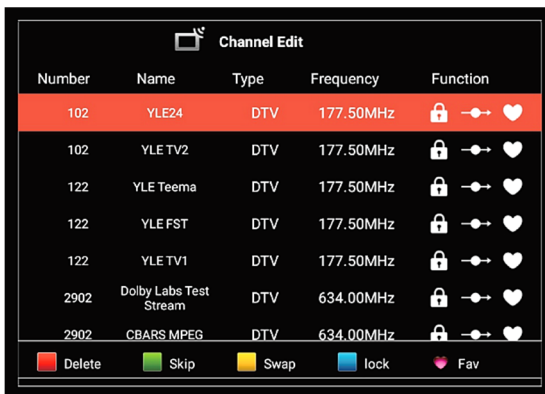

Number	Name	Type	Frequency	Function
102	YLE24	DTV	177.50MHz	🔒 →👉❤️
102	YLE TV2	DTV	177.50MHz	🔒 →👉❤️
122	YLE Teema	DTV	177.50MHz	🔒 →👉❤️
122	YLE FST	DTV	177.50MHz	🔒 →👉❤️
122	YLE TV1	DTV	177.50MHz	🔒 →👉❤️
2902	Dolby Labs Test Stream	DTV	634.00MHz	🔒 →👉❤️
2902	CBARS MPEG	DTV	634.00MHz	🔒 →👉❤️

■ Delete
 ■ Skip
 ■ Swap
 ■ Lock
 ■ Fav

- ■ ■ ■ - Stiskněte **Červené** tlačítko, abyste vymazali vybraný program.
- Stiskněte **Zelené** tlačítko, abyste přeskočili vybraný program.
Když použijete tlačítka **CH+ / CH-** k listování programů, bude tento program přeskočen. Program můžete i nadále navolit přímo tj. zadáním čísla programu pomocí číselných tlačítek na dálkovém ovladači.
- Stiskněte **Žluté** tlačítko, abyste změnili místo programu v seznamu.
- Stiskněte **Modré** tlačítko, abyste uzamkli (Lock) vybraný program.
Abyste mohli sledovat uzamčený program, musíte zadat PIN.
- Stisknutím tlačítka **FAV** přidáte (add) nebo **odstraníte (remove)** kanál ze seznamu **FAV** (Seznam oblíbených kanálů).

Common Interface (CI)

Stisknutím tlačítka ▼ / ▲ vyberte **CI Information (CI Informace)**, stiskněte tlačítko **OK**, aby se zobrazily podrobné informace o CI nebo CI+ kartě, která je vložena do vašeho CI slotu.

DTV Settings (Nastavení DTV)

Stisknutím tlačítka ▼ / ▲ vyberte **DTV Setting (DTV Nastavení)**, poté stiskněte tlačítko **OK**, abyste vstoupili do nastavení. Můžete nastavit následující parametry:

Subtitle language (Jazyk titulků) *

Stisknutím tlačítka ▼ / ▲ vyberte možnost **Subtitle language (Jazyk titulků)**, poté stiskněte tlačítko **OK**, abyste zapnuli nebo vypnuli zobrazení titulků.

Když je funkce nastavena na On (Zap.), je možné nastavit **Typ titulků (Subtitle Type)** a **Typ audio titulků (Audio type)**.

Subtitle Type (Typ titulků) *

Stisknutím tlačítka ▼ / ▲ vyberte **Typ titulků**, poté stiskněte tlačítko **OK**, abyste vstoupili do podmenu.

Můžete zvolit:

- **Normal** pro Standardní typ
- **“For Hard of Hearing” (Pro osoby s poškozeným sluchem)**, který poskytuje dodatečný popis dění na obrazovce.
- **Preferred Audio Language (Preferovaný audio jazyk)**, výběr 1. a 2. preferovaného audio jazyka.

Stisknutím tlačítka ▼ / ▲ vyberte položku, stisknutím tlačítka ◀ / ▶ nastavte vybranou položku.

Audio Type (Audio typ) *

Stisknutím tlačítka ▼ / ▲ vyberte **Audio Type (Audio typ)**, poté stiskněte tlačítko **OK**, abyste vstoupili do podmenu.

Můžete zvolit:

- **Normal** pro Standardní typ
- **“For Hard of Hearing” (Pro osoby s poškozeným sluchem)**, který poskytuje dodatečný popis zvuků na obrazovce.
- **Preferred Subtitle Language (Preferovaný jazyk titulků)**, Výběr 1. a 2. preferovaného jazyka titulků.

* **Poznámka:** Poskytovatel programu musí poskytovat službu Titulků a Audio popisu, aby tyto funkce byly umožněny.

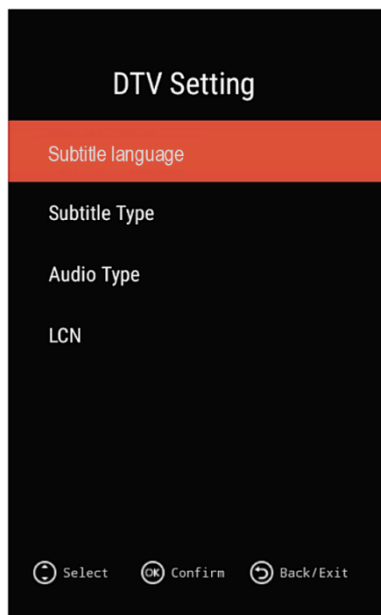

LCN *

Stisknutím tlačítka ▼ / ▲ vyberte položku **LCN**, poté stiskněte tlačítko **OK**, abyste nastavili **LCN On** (Zap.) nebo **Off** (Vyp.).

Možností **LCN** (Logical Channel Numbering) nastavíte, zda chcete zobrazení programů v seznamu v pořadí, jaké určil poskytovatel služby (nastavení “**On**”), nebo aby byly programy seřazeny v pořadí, v jakém byly vyhledány (položka **LCN** nastavena na “**Off**”).

FUNCTION (FUNKCE)

1. Stiskněte tlačítko **MENU**, aby se zobrazilo Hlavní menu.
2. Stisknutím tlačítka ▼ / ▲ vyberte podmenu **FUNCTION (FUNKCE)** v Hlavním menu.
3. Stiskněte tlačítko **OK**, abyste vstoupili do podmenu.
4. Stisknutím tlačítka ▼ / ▲ vyberte položku, kterou chcete nastavit v podmenu **FUNCTION**.
5. Stiskněte tlačítko **OK**, abyste nastavili položku.
6. Po nastavení stiskněte tlačítko **MENU**, abyste uložili změny a vrátili se do předchozího menu, nebo stiskněte tlačítko **EXIT**, abyste opustili režim nastavení.

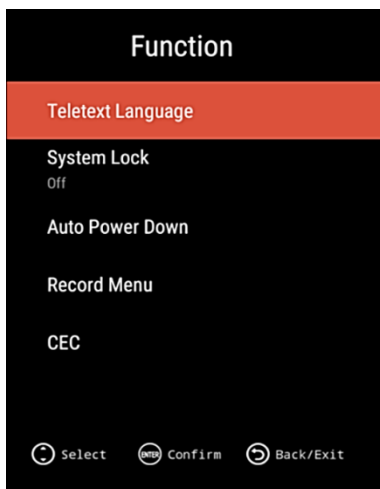

Teletext Language (Jazyk teletextu)

Stisknutím tlačítka ▼ / ▲ vyberte Jazyk teletextu, poté stiskněte tlačítko **OK**, abyste jej nastavili. Můžete vybrat: **West Europe** (Západní Evropa) / **East Europe** (Východní Evropa) / **Russian** (Ruská cyrilice) / **Arabic** (Arabština).

System Lock (Uzamčení systému)

Stisknutím tlačítka ▼ / ▲ vyberte položku **System Lock**, poté stiskněte tlačítko **OK**, abyste provedli uzamčení. Tovární heslo je **0000**.

V případě, že zapomenete heslo, kontaktujte servisní centrum.

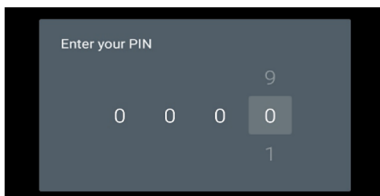

Parental Controls (Rodičovská kontrola)

Funkci rodičovské kontroly můžete použít, abyste zabránili sledování vybraných TV programů dětem určité věkové skupiny.

Stisknutím tlačítka ▼ / ▲ vyberte:

On (Zap.): Aktivace rodičovské kontroly. Nastavte stisknutím tlačítka ◀ / ▶.

Prog. Restriction (zákaz programu): Nastavte úroveň zákazu.

Change PIN (Změna PIN)

Změna PIN hesla. Abyste změnili heslo, následujte pokyny uvedené na obrazovce.

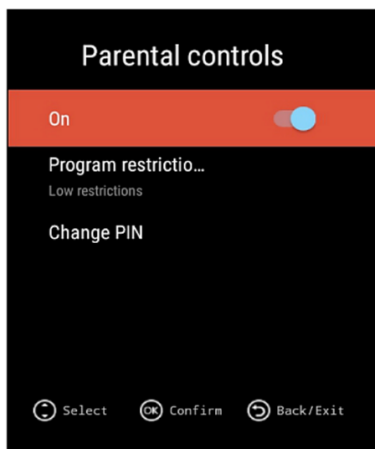

Auto Power Down (Automatické vypnutí)

Stisknutím tlačítka ▼ / ▲ vyberte položku Auto Power Down (Automatické vypnutí), poté stisknete tlačítko **OK**, abyste vstoupili do podmenu.

Stisknutím tlačítka ▼ / ▲ vyberte: **Off (Vyp.)**, **1 hour (1 hodina)**, **2 hours**, **3hours** nebo **4 hours (4 hodiny)** (přednastavené).

***Poznámka:** Pokud se dálkový ovladač nepoužívá v nastaveném čase, TV se automaticky vypne. Pokud provedete jakoukoli operaci pomocí dálkového ovladače, odpočítávání času se zruší a začne od začátku.*

Record Menu (DTV Source only)

Stisknutím tlačítka ▼ / ▲ vyberte Menu nahrávání, poté stisknete tlačítko **OK**.

V tomto menu můžete nastavovat všechny funkce týkající se DTV nahrávání a Časovače nahrávání (**DTV Recording** a **Schedule recording (Timer)**).

Record Disk Select (Výběr disku pro nahrávání):

- Výběr externího disku pro nahrávání

TimeShift config (TimeShift konfigurace):

- Nastavení funkce TimeShift.

Start Recording (Začátek nahrávání):

- Nastavení funkce Nahrávání.

Scheduled list (Seznam plánovaného nahrávání):

- Vstup do Seznamu plánovaného nahrávání pro úpravu Seznamu nahrávání.

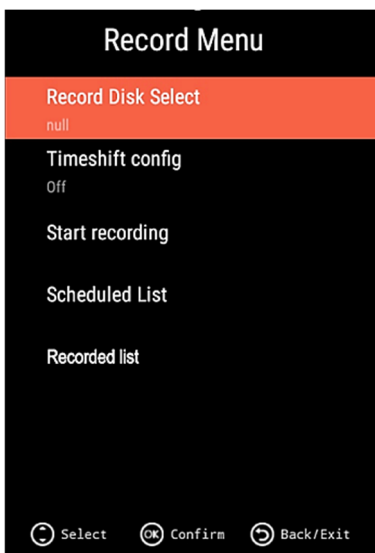

Recorded list (Seznam nahrávek):

- Vstup do Seznamu nahrávek pro zahájení přehrávání nebo úpravu.

CEC

CEC (Consumer Electronics Control) je HDMI funkce, která vám umožňuje ovládání a kontrolu dalších zařízení, která jsou spojená prostřednictvím HDMI kabelu.

Stisknutím tlačítka ▼ / ▲ vyberte CEC menu, poté stiskněte tlačítko **OK**, abyste vstoupili do podmenu.

V tomto menu je možné nastavit všechny funkce spojené s ovládáním HDMI CEC:

HDMI Control (HDMI ovládání):

- Umožňuje TV ovládat externí HDMI zařízení prostřednictvím připojení HDMI

Device Auto power off (Vypnutí externího zařízení):

- Umožňuje vypnout externí HDMI zařízení prostřednictvím HDMI připojení.

TV Auto power on (TV automatické zapnutí):

- Umožňuje zapnutí TV přijímače prostřednictvím HDMI připojení.

ARC enable (Audio Return Channel):

- Tato funkce vrací audio signál přes stejný HDMI kanál, který se používá k odesílání videozáznamu na TV. V tom případě nepotřebujete samostatný audio kabel k návratu zvuku z TV přijímače.

CEC Device List (Seznam CEC zařízení):

- Stisknutím tlačítka **OK** otevřete seznam dostupných CEC zařízení.

SETUP (NASTAVENÍ)

1. Stiskněte tlačítko **MENU**, aby se zobrazilo Hlavní menu.
2. Stisknutím tlačítka ▼ / ▲ vyberte podmenu **SETUP (NASTAVENÍ)** v hlavním menu.
3. Stiskněte tlačítko **OK**, abyste vstoupili do podmenu.
4. Stisknutím tlačítka ▼ / ▲ vyberte položku, kterou chcete nastavit v menu **SETUP**.
5. Stiskněte tlačítko **OK**, abyste nastavili položku.
6. Po nastavení stiskněte tlačítko **MENU**, abyste uložili změny a vrátili se do předchozího menu, nebo stiskněte tlačítko **EXIT**, abyste opustili režim nastavení.

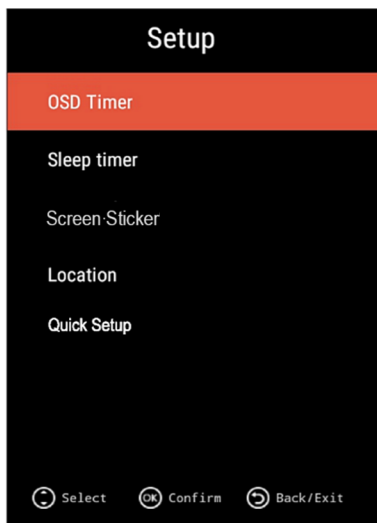

OSD Timer

Stisknutím tlačítka ▼ / ▲ vyberte položku **OSD Timer (OSD čas zobrazení)** (nastavení trvání zobrazení hlášení a informací na obrazovce), poté stiskněte tlačítko ▼ / ▲, abyste nastavili čas OSD zobrazení.

Můžete vybrat: **Off (Vyp.), 5 s, 10 s, 15 s, 20 s, 25 s a 30 s.**

Sleep Timer (Samovypnutí)

Stisknutím tlačítka ▼ / ▲ vyberte položku **Sleep Timer (Samovypnutí)**, a poté stiskněte tlačítko ◀ / ▶, abyste nastavili automatické vypnutí TV přijímače po uplynutí nastavené doby.

Možné hodnoty jsou: **Off (Vyp.), 15 min, 30 min, 60 min, 90 min, 120 min, 180 min.**

Screen Sticker (Nálepka na obrazovce)

Stiskněte tlačítko ▼ / ▲, abyste vybrali položku **Screen Sticker**, poté stiskněte tlačítko **OK**, abyste zapnuli (**On**) nebo vypnuli (**Off**) zobrazení parametrů TV na obrazovce.

Location (Lokace)

Stisknutím tlačítka ▼ / ▲ a **OK** vyberte **Home (Režim doma)** nebo **Store mode (Režim obchod)**. Pro standardní domácí použití nastavte položku na **Home Mode (Režim doma)**.

Pro předvádění a prezentaci TV v obchodě zvolte možnost **Store Mode (Režim obchod)**. Spotřebič bude zobrazovat informační řádek s charakteristikami spotřebiče.

Quick Setup (Rychlé nastavení)

Stisknutím tlačítka ▼ / ▲ vyberte menu pro rychlé nastavení základních parametrů TV.

Následujte pokyny zobrazené na obrazovce spotřebiče.

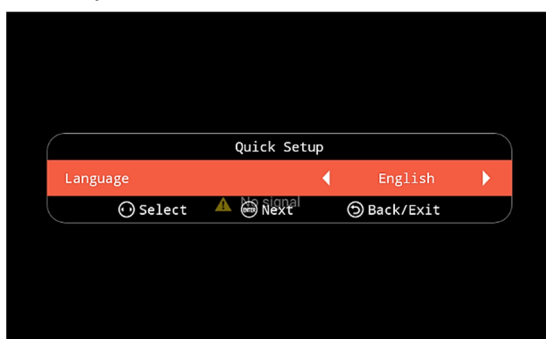

SMART TV SETTINGS (NASTAVENÍ SMART TV)

Stiskněte tlačítko **HOME**, aby se zobrazila hlavní stránka SMART TV.

Režim SMART TV bude zobrazen na obrazovce.

K navigaci po stránce nebo k výběru aplikací nebo možností použijte tlačítka ▼ / ▲ / ◀ / ▶.

Stisknutím tlačítka **OK** potvrdíte výběr nebo otevřete aplikaci.

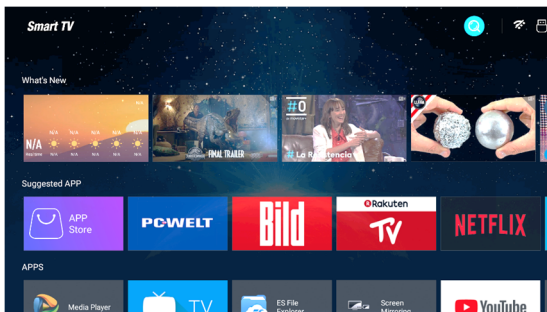

V režimu **SMART TV** můžete vybrat následující možnosti *:

a. What's New (Co je nového):

System automaticky zobrazuje, co nového se objevilo na webu a nejpoblárnější aplikace.

b. Suggested App (Doporučené App):

System doporučuje nejpoblárnější aplikace a aplikace, které by vás mohly zajímat.

c. APPS:

Továrně nainstalované aplikace

APP Store (APP obchod): Seznam všech dostupných aplikací

TV: TV aplikace pro sledování TV programu

File Browser (Prohlížeč souborů): Vyhledávání a editace souborů v TV systému

Screen Mirroring: Sdílení audio/video obsahu mezi Smartphone a TV.

YouTube: Nejpoblárnější videopřehrávač a jiné aplikace *

d. Settings (Nastavení): Vstup do nastavení a přizpůsobení režimu SmartTV

**Dostupné aplikace a zobrazení aplikací na obrazovce závisí na aktuální verzi softwaru.*

Výrobce nemůže zaručit, že všechny aplikace stažené z App Store budou fungovat správně.

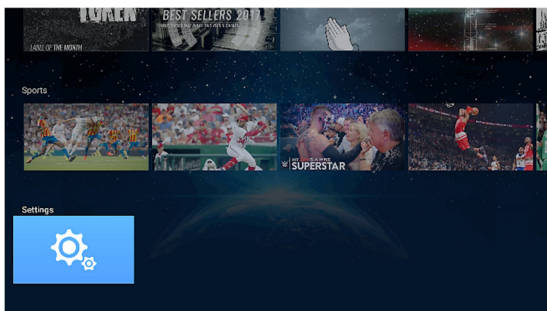

Smart Settings (Smart nastavení)

Když jste na hlavní stránce SMART TV, stiskněte tlačítko ▼ / ▲ / ◀ / ▶, abyste vybrali položku **Setting** a stiskněte tlačítko **OK**.

Do nastavení též můžete přejít přímo z režimu TV stisknutím tlačítka **SETUP** na dálkovém ovladači.

Na obrazovce se zobrazí menu Settings (Menu nastavení).

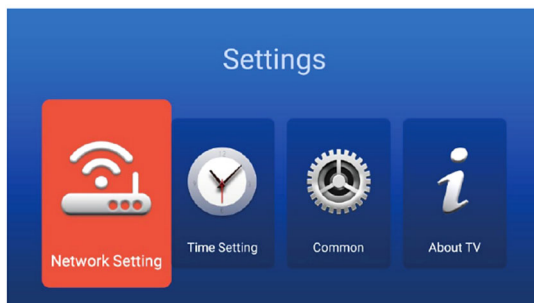

Network Settings (Nastavení sítě)

V menu nastavení SMART TV vyberte podmenu „**Network Settings**“ (Nastavení sítě).

Možnosti nastavení sítě se zobrazí na obrazovce.

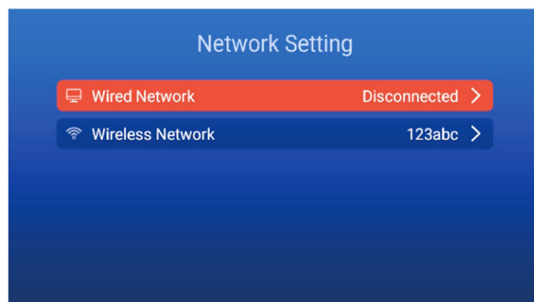

Můžete nastavit typ síťového připojení LAN:

- **Wired Network (Drátová síť)**: Stiskněte tlačítko ▶ nebo **OK**, abyste vstoupili do podmenu pro nastavení drátového připojení.
- **Wireless Network (Bezdrátová síť)**: Stiskněte tlačítko ▶ nebo **OK**, abyste vstoupili do podmenu pro nastavení bezdrátového připojení.

Time Settings (Nastavení času)

V menu SMART TV Setting vyberte podmenu „Time Settings“ (Nastavení času).

Možnosti nastavení času budou zobrazeny na obrazovce.

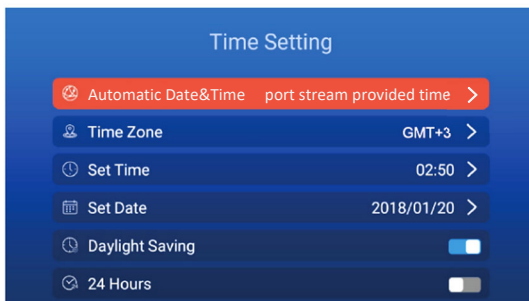

Můžete nastavit:

- **Auto D&T (Automatické datum a čas)** TV používá síťový čas. Když je tato možnost vypnutá, můžete ručně nastavit hodnotu času.
- **Time Zone (Časové pásmo):** Výběr časového pásma, v němž je instalovaný TV.
- **Set Time (Nastavení času):** Ruční nastavení času
- **Set Date (Nastavení data):** Ruční nastavení data
- **Daylight Saving (Letní čas)** Letní/ Zimní čas
- **24 Hours (24 hodin)** 12 nebo 24hodinový formát času

Common (Všeobecné nastavení)

V menu SMART TV Setting vyberte podmenu „Common“ (Všeobecné nastavení).

Všeobecné nastavení SMART TV bude zobrazeno na obrazovce.

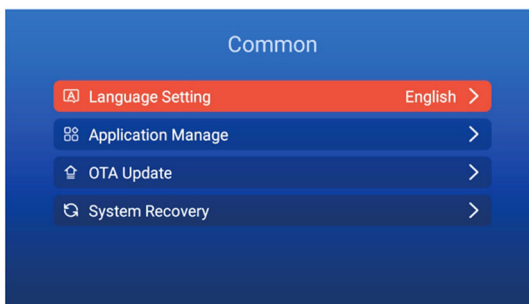

Můžete nastavit:

- **Language (Jazyk):** Jazyk OSD nebo SMART části.
- **Application Manage (Správa aplikací):** Odděleně můžete nastavovat a spravovat továrně nainstalované aplikace (nelze je vymazat) a aplikace instalované uživatelem.
- **OTA update (Aktualizace):** Aktualizace softwaru

- **System Recovery (Tovární nastavení):** Návrat do továrního nastavení.

Tovární nastavení vymaže všechna vaše osobní data z TV, včetně audio / video / obrazových souborů, stažených aplikací a osobního nastavení!



About TV (Informace o TV)

V tomto menu se zobrazují všechny informace týkající se systémové části SMART Smart TV.

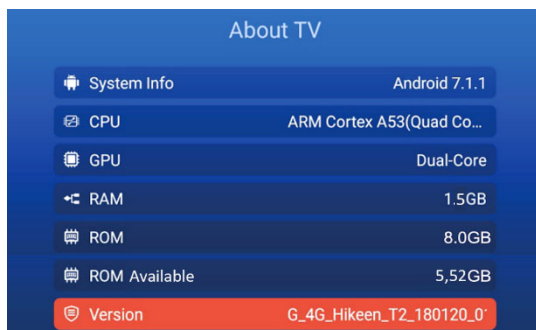

USB MEDIA OPERACE

Poznámka: Před použitím menu **MEDIA (MÉDIA)** připojte externí USB disk a poté stiskněte tlačítko **INPUT**, abyste vybrali **SOURCE (ZDROJ)** pro média.

Stisknutím tlačítka **▼ / ▲** vyberte **MEDIA** v menu vstupního zdroje, poté stiskněte tlačítko **ENTER**, abyste otevřeli menu

Stisknutím tlačítka **▼ / ▲ / ◀ / ▶** vyberte **Media Player App** v **APPS** v části v menu **SMART**, a poté potvrďte stisknutím tlačítka **OK**.

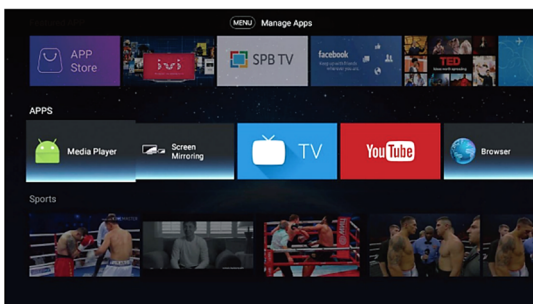

Můžete vybrat **PHOTOS (FOTOGRAFIE)**, **MUSIC (HUDBA)**, **VIDEOS (VIDEO)** nebo **APPLICATIONS (APLIKACE)** stisknutím tlačítka **◀ / ▶**.

Pro potvrzení stiskněte tlačítko **OK**.

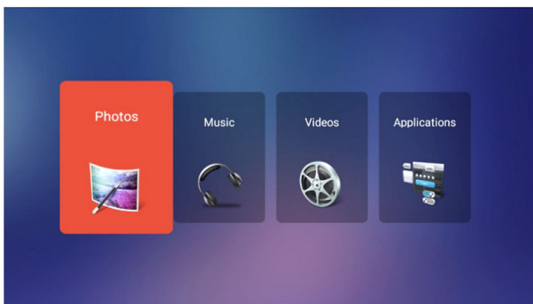

Použijte tlačítka **▼ / ▲ / ◀ / ▶** a tlačítko **OK**, abyste označili příkazy a vybrali možnosti v menu.

Hlavní funkce pro přehrávání jsou dostupné také na dálkovém ovladači: **Play/Pause/Next/Prev/Stop**.

Photos Navigation (Navigace pro procházení fotografií)

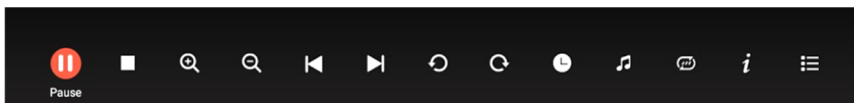

Music navigation (Navigace pro přehrávání hudby):

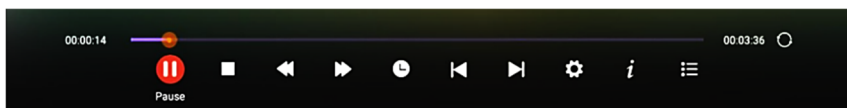

Videos navigation (Navigace pro přehrávání video nahrávek):

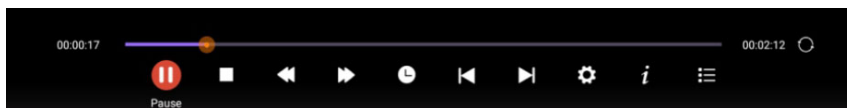

Vyberte adresář stisknutím tlačítek **▼ / ▲ / ◀ / ▶** a potvrďte stisknutím tlačítka **OK**. Mačkejte tlačítko **OK**, dokud nevyberete požadovaný soubor.

Vyberte nahrávku, kterou chcete přehrát, stiskněte tlačítko **OK** nebo tlačítko **▶||** na dálkovém ovladači, abyste zahájili přehrávání.

Stisknutím tlačítka **■** nebo **EXIT** zastavíte přehrávání.

Další informace

Vyhledávání závad

Pokud TV nefunguje jako normálně nebo se zdá porušená, přečtěte si, prosím, pečlivě tuto sekci. Hodně problémů s chodem mohou vyřešit sami uživatelé.

Rada také může být, abyste odpojili TV ze zásuvky střídavého proudu ve zdi na 60 vteřin a pak znovu zapojili. Tento jednoduchý postup pomáhá pro obnovení stabilních podmínek elektrického obvodu a firmwaru.

Prosím, kontaktujte linku zákaznické péče výrobce, pokud problém přetrvává nebo máte jiné potíže.

PŘÍZNAKY	MOŽNÁ ŘEŠENÍ
Nefunguje zvuk nebo obraz.	<ul style="list-style-type: none"> • Zkontrolujte, jestli je šňůra napájení zapojena do funkční zásuvky střídavého proudu. • Vypínač zdroje na pravé straně spodního okraje zepředu musí být zapnutý. Stiskněte tlačítko [POWER] na dálkovém ovladači pro aktivování zařízení z pohotovostního režimu. • Zkontrolujte, zda je LED světlo červené nebo modré. Pokud svítí, TV je napájena.
Připojil/-a do své TV externí zdroj a nefunguje mi obraz nebo zvuk.	<ul style="list-style-type: none"> • Zkontrolujte připojení správného výstupu na externím zdroji a připojení správného vstupu na TV. • Ujistěte se, že jste vybrali správnou možnost funkce vstupu pro příchozí signál.
Když svoji televizi zapnu, je zde několik vteřin prodleva, než se objeví obraz. Je to normální?	<ul style="list-style-type: none"> • Ano, to je normální. To TV vyhledává informace o předchozím nastavení a spouští se.
Obraz je v pořádku, ale nefunguje zvuk.	<ul style="list-style-type: none"> • Zkontrolujte nastavení zvuku. • Zkontrolujte, jestli není spuštěna funkce Ztlumit.
Funguje zvuk, ale ne obraz nebo je obraz pouze černobílý.	<ul style="list-style-type: none"> • Pokud je obraz černobílý, jako první odpojte TV ze zásuvky střídavého proudu a znovu po 60 vteřinách zapojte. • Zkontrolujte, zda je barva nastavená na hodnotu 50 nebo vyšší. • Zkuste různé TV kanály.
Zvuk a obraz je pokřivený nebo se vlní.	<ul style="list-style-type: none"> • Některý elektrický spotřebič možná ovlivňuje televizor. Vypněte všechny spotřebiče, pokud rušení zmizí, spotřebič přesuňte dál od TV. • Strčte zástrčku TV do jiné zásuvky.

Zvuk nebo obraz je nejasný nebo místy vypadává.	<ul style="list-style-type: none"> • Pokud používáte externí anténu, zkontrolujte její směr, polohu a připojení. • Přesměrujte svoji anténu nebo resetujte či doladte kanál.
Vodorovný či kolmý pruh přes obraz nebo se obraz třepe.	<ul style="list-style-type: none"> • Zkontroluje, zda není v blízkosti zdroj rušení jako třeba spotřebiči či elektrické náradí.
Plastová skříňka vydává zvuky podobné zaklapnutí.	<ul style="list-style-type: none"> • Tento zvuk může být způsoben změnou teploty TV. Tato změna způsobuje, že se skříňka televize roztahuje či stahuje, což vydává tento zvuk. Je to normální a TV je v pořádku.
Dálkový ovladač nefunguje.	<ul style="list-style-type: none"> • Zjistěte, zda je TV stále napájena a je funkční. • Vyměňte baterie v ovladači. • Zkontrolujte, zda jsou baterie vloženy správně.

Seznam přehratelných formátů

Médium	Přípona souboru	Kodek		Komentář
		Video	Audio	
VIDEO	.mpg	MPEG-1, MPEG-2		Max Resolution: 3840x2160 Max Data Rate: 40 Mbps
		MJPEG		
	.avi	MPEG-4 SP/ASP, H.263/H.264		Max Resolution: 3840x2160 Max Data Rate: 20 Mbps
		MPEG-2, H.264, AVS*, AVS+		
	.ts	HEVC		
	.mov	MPEG-4 SP/ASP, H.263/H.264, HEVC		
	.mkv	MPEG-4 SP/ASP, H.263/H.264, H.265 HEVC		
	.dat	MPEG-1		
.mp4	MPEG-4 SP/ASP, H.263/H.264, H.265 HEVC			
	MPEG-1, MPEG-2			
				Max Resolution: 720x576

	.vob	MPEG-2		Max Data Rate: 40 Mbps
	.rm*/.rmvb*	RV30/RV40	COOK, MP2	Max Resolution: 3840x2160
AUDIO	.mp3	--	MP3	Sample Rate: 8K~48KHz Bit Rate: 32K~320Kbps
	.m4a/.aac	--	AAC	Sample Rate: 16K~48KHz Bit Rate: 32K~442Kbps Channel: Mono/Stereo
PHOTO	.jpg/	Progressive JPEG		Max Resolution: 1024x768
	.jpeg	Baseline JPEG		Max Resolution: 15360x8640
	.bmp	BMP		Max Resolution: 9600x6400 Pixel Depth: 1/4/8/16/24/32 bpp
	.png	Non-interlaced		Max Resolution: 9600x6400
		Interlaced		Max Resolution: 1280x800
TITULKY	.srt	SubRip		
	.ssa/.ass	SubStation Alpha		
	.smi	SAMI		
	.sub	SubViewer MicroDVD DVDSubtitleSystem Subldx(VobSub)		SubViewer 1.0 & 2.0 Only
	.txt	TMPlayer		

Pokud není kodek média přehrávačem podporován, zobrazí se varování.

KOMENTÁŘ:

Může se stát, že kvůli různým verzím kodeků a formátů souborů nebude zařízení některé z výše uvedených formátů podporovat.

Pokud se tak stane, konvertuje svoji nahrávku do některého jiného kompatibilního formátu. Výrobce není odpovědný za nekompatibilitu zařízení a Vašich nahrávek a případnou ztrátu obsahu Vašich souborů.

Nemůžeme zaručit, že všechny aplikace stažené z App Store budou fungovat správně.

Tehnické specifikace

Model	TV-50UHD122T2S2SM	TV-55UHD122T2S2SM	TV-65UHD122T2S2SM
Velikost s držákem (mm)	1125 x 707 x 268	1240 x 774 x 268	1466 x 906 x 291
Velikost bez držáku (mm)	1125 x 652 x 88	1240 x 718 x 88	1466 x 849 x 93
Hmotnost s držákem (kg)	9,2	11,2	18,2
Hmotnost bez držáku (kg)	9,0	10,9	17,9
Velikost obrazovky	50 inches	55 inches	65 inches
Rozlišení obrazovky	3840x2160	3840x2160	3840x2160
Výkon audio zařízení (kvadratický průměr)	10 W + 10 W	10 W + 10 W	10 W + 10 W
Nominální výkon	115 W	150 W	185 W
Napájení ze sítě	100-240V ~ 50/60Hz		
Systém barev AV	PAL SECAM		
Televizní soustava	PAL/SECAM-B/G, D/K, I DVB-T+C DVB-T2 H.264/H.265, DVB-S2		
Podmínky okolí	Temperature: 5°C - 45°C Humidity: 20% - 80% RH Atmosphere pressure: 86 kPa - 106 kPa		
IC Core / Android / Mem.	Quad Core 1,5GHz ARM Cortex A53x4 / Android 7.1 / 1,5GB/8GB		
Komponenty	480I / 60Hz, 480P / 60Hz, 576I / 50Hz, 576P / 50Hz, 720P / 50Hz, 720P / 60Hz, 1080I / 50Hz, 1080I / 60Hz, 1080P / 50Hz, 1080P / 60Hz, 3840P / 60Hz		
HDMI režim	480I / 60Hz, 480P / 60Hz, 576I / 50Hz, 576P / 50Hz, 720P / 50Hz, 720P / 60Hz, 1080I / 50Hz, 1080I / 60Hz, 1080P / 50Hz, 1080P / 60Hz, 3840I / 60Hz, 3840P / 60Hz 640 x 480, 800 x 600, 1024 x 768 60Hz		

Vyrobeno pod záštitou licence společnosti Dolby Laboratories. Dolby a dvojitý symbol D jsou obchodními známkami společnosti Dolby Laboratories.



HDMI, HDMI logo, i „High-Definition Multimedia Interface“ je obchodní značka a ochranná známka společnosti HDMI Licensing LLC.



„CI Plus“ Logo je obchodní značkou je obchodní značka a ochranná známka společnosti CI Plus LLP.



Informace o likvidaci pro uživatele starého elektrického a elektronického vybavení (domácnosti)



Tento symbol na výrobku/výrobcích nebo jejich doprovodné dokumentace znamená, že použité elektrické a elektronické výrobky by neměly být shromažďovány dohromady s komunálním odpadem. Pro správné nakládání, využití a recyklaci, prosím vezměte tento výrobek / tyto výrobky na místo k tomu určené, kde je přijmou bez jakýchkoliv poplatků. V některých zemích je možné, že výrobek budete moci vrátit vašemu místnímu prodejci při nákupu podobného výrobku nového. Správná likvidace tohoto výrobku pomůže šetřit cenné prostředky a zabrání jakýmkoliv možným negativním důsledkům na zdraví člověka a životního prostředí, ke kterým by mohlo dojít v případě nesprávného nakládání s odpadem. Prosím, kontaktujte místní správu pro další informace o Vám nejbližším místě určeném pro sběr. Je možné udělit pokuty za nesprávné nakládání s tímto odpadem dle zákonů ve Vaší zemi.

Likvidace starých baterií



Zkontrolujte si místní předpisy týkající se likvidace starých baterií nebo si zavolejte do místního zákaznického servisu, aby Vás instruovali jak likvidovat staré a použité baterie. Baterie v tomto výrobku by se neměly likvidovat společně s komunálním odpadem. Zajistěte likvidaci starých baterií na místech pro to určených, které naleznete ve všech obchodech, kde je možné baterie zakoupit.

EU prohlášení o shodě

Tímto M SAN Grupa d.d. Prohlašuje, že televizor jako zařízení rádiového typu je v souladu s nařízením 2014/53/EU.

EU prohlášení o shodě v plném znění je dostupné na následující internetové adrese: <http://doc.msan.hr/dokumentacijaartikala>



VÁŽENÍ ZÁKAZNÍCI!

Děkujeme Vám, že jste si zakoupili spotřebič Vivax, a doufáme, že budete se svým výběrem spokojeni. Pokud bude v záruční lhůtě potřebná oprava výrobu, prosíme Vás, abyste se poradili s autorizovaným prodávajícím, který Vám výrobek prodal, nebo nás kontaktujte na níže uvedených tel. číslech a adrese. **PŘED POUŽITÍM VÝROBKU SI PROSÍM PEČLIVĚ PŘEČTĚTE POKYNY PŘILOŽENÉ K VÝROBKU!**

ZÁRUČNÍ LIST

VIVAX

CZ**MODEL SPOTŘEBIČE****SÉRIOVÉ ČÍSLO****DATUM PRODEJE****ČÍSLO ÚČTU PRODÁVAJÍCÍHO****PODPIS A RAZÍTKO****PRODÁVAJÍCÍHO**

1. Touto zárukou M SAN Grupa jako poskytovatel záruky v České republice zaručuje bezplatnou opravu výrobku v souladu s platnými předpisy a v souladu s podmínkami uvedenými v tomto záručním listu.
Touto zárukou zaručujeme, že předmět této záruky bude fungovat bez závad zapříčiněných eventuální chybou při výrobě, nebo vadou materiálu. Všechny závady, které eventuálně vzniknou, budou v záruční lhůtě zdarma odstraněny v autorizovaném servisu.
2. **ZÁRUČNÍ PODMÍNKY** Záruční lhůta začíná plynout ode dne zakoupení výrobku a trvá 24 měsíců.
3. V případě vady výrobku, který je předmětem této záruky, zaručujeme, že tento výrobek opravíme v co možná nejkratší lhůtě a to nejpozději do 30 dnů. Pokud výrobek nebude možné opravit nebo nebude opraven do 30 dnů, bude vyměněn za nový. Záruka bude prodloužena o dobu trvání opravy.
4. Záruka se uznává pouze s předloženým prodejním dokladem a tímto záručním listem, který musí být řádně vyplněný a musí tedy obsahovat datum prodeje, razítko a podpis prodávajícího.
5. **ZÁRUKA NEZAHRAUJE**
6. Pravidelnou kontrolu, údržbu a výměnu součástí, které se opotřebují běžným používáním, úpravy nebo změny s cílem vylepšení výrobku, které nejsou popsány v technických pokynech k používání, pokud k těmto úpravám není předložen souhlas M SAN Grupa d.d.
7. **Záruka se nevztahuje na následující případy:**
Pokud kupující nepředloží prodejní doklad.
Pokud kupující nedodržoval pokyny k používání výrobku.
Pokud byl výrobek otevírán, upravován nebo opraven neoprávněnou osobou.
Pokud závady na výrobku vznikly působením vyšší moci, jako jsou: úder blesku, přepětí v elektrické síti, živelní pohromy a podobně. Pokud závady vznikly poškozením v důsledku používání spotřebiče v rozporu s pokyny nebo nesprávnou dopravou. Pokud závada nastala chybou v systému, ke kterému je přístroj připojen.
Práva stanovená výrobcem v této záruce nemění zákonná spotřebitelská práva platící České republice.
8. Prohlášení o shodě a kopii originálního Prohlášení o shodě (EC Declaration of Conformity) můžete převzít na naší internetové stránce www.msan.hr/dokumentaciaartikala

Název firmy poskytovatele záruky: M SAN GRUPA d.d., Buzinski prilaz 10, 10010 Zagreb-Buzin, Croatia
Tel: +385 1 3654-961, Fax: +385 1 365 4982
e-mail: info@mrsevis.hr, prodaja@mrsevis.hr, <http://www.vivax.com>

**DATUM PŘIJETÍ
SPOTŘEBIČE K OPRAVĚ****DATUM OPRAVY****DATUM PŘIJETÍ
SPOTŘEBIČE K OPRAVĚ****DATUM OPRAVY****DATUM PŘIJETÍ
SPOTŘEBIČE K OPRAVĚ****DATUM OPRAVY**

Město	Servis	Adresa	Telefon / E-mail
Praha	Český servis a.s.	Barrandova 409, 143 00 Praha 4 - Modřany	+420 227 204 411 praha@ceskyservis.cz http://www.ceskyservis.cz
Brno	Český servis a.s.	Řípská 6 Brno - Slatina	+420 532 140 311 brno@ceskyservis.cz
Bystřice nad Pernštejnem	Český servis a.s.	K Ochozi 761 Bystřice nad Pernštejnem	+420 561 110 693 bystrice@ceskyservis.cz
České Budějovice	Český servis a.s.	Trocnovská 2 České Budějovice	+420 387 310 591 brno@ceskyservis.cz
Ostrava	Český servis a.s.	Kolejní 570/1 Ostrava-Moravská Ostrava	+420 596 611 040 ostrava@ceskyservis.cz
Pardubice	Český servis a.s.	Na Spravedlnosti 1533 Pardubice-Zelené Předměstí	+420 467 409 417 pardubice@ceskyservis.cz
Děčín	Český servis a.s.	U Plovárny 1260 Děčín	+420 412 514 156 decin@ceskyservis.cz
Plzeň	Český servis a.s.	Zábělská 12, Plzeň – Doubravka	+420 412 514 156 decin@ceskyservis.cz
Zlín	Český servis a.s.	Šrámkova 491 Zlín – Malenovice	+420 577 212 900 zlin@ceskyservis.cz

INFORMAČNÍ LIST - KARTA PRODUKTU - STANDARDNI PODATKI

TERMÉKISMERTETŐ ADATLAP - ПРОДУКТОВ ФИШ - FIȘA PRODUSULUI

Model: Vivax TV-50UHD122T2S2SM

	Český	Slovenský	
A	INFORMAČNÍ LIST	INFORMAČNÍ LIST	
B	Ochranná známka	Ochranná známka	VIVAX
C	Typ výrobku	Typ produktu	LED TV
D	Modelu	Modelu	TV-50UHD122T2S2SM
E	Třída energetické účinnosti	Trieda energetickej efektívnosti	A
F	Viditelná úhlopříčka obrazovky vyjádřená	Uhlopriečka viditeľnej časti obrazovky	50" / 127cm
G	Spotřeba elektrické energie v zapnutém stavu (W)	spotreba elektrickej energie v režime zapnutia (W)	90
H	Roční spotřeba elektrické energie (kWh/rok) *	Ročná spotreba elektrickej energie (kWh/rok) *	132
I	Spotřeba elektrické energie v pohotovostním režimu (W)	spotreba elektrickej energie v pohotovostnom režime (W)	<0.5
J	Spotřeba elektrické energie v vypnutém stavu (W)	Spotreba elektrickej energie v režime vypnutia (W)	0
K	Rozlišení obrazovky	Rozlišenie obrazovky	3840 x 2160 pix
*	Spotřeba elektrické energie XYZ kWh za rok vycházející ze spotřeby elektrické energie televizního přijímače, který je v provozu 4 hodiny denně po dobu 365 dní. Skutečná spotřeba elektrické energie závisí na způsobu použití televizního přijímače.	Spotreba energie XYZ kWh za rok na základe spotreby elektrickej energie televizora, ktorý je v činnosti 4 hodiny denne počas 365 dní. Skutočná spotreba energie závisí od toho, ako sa televizor používa.	

	Polski	Slovenski	Magyar	Български	Românesc
A	KARTA PRODUKTU	STANDARDNI PODATKI	TERMÉKISMERTETŐ ADATLAP	ПРОДУКТОВ ФИШ	FIȘA PRODUSULUI
B	Znak towarowy	Blagovna znamka	Márka	Търговска марка	Marca comercială
C	Rodzaj produktu	Tip izdelka	Terméktípus	Вид на продукта	Tipul produsului
D	Identyfikator modelu	Oznaka modela	Típuszám	Модел	Nume model
E	Klasa efektywności energetycznej	Razred energetske učinkovitosti	Készüléktípus energiahatékonysági	Класът на енергийната ефективност	Clasa de eficiență energetică
F	Przekątna widzialna ekranu	Vidna diagonalna zaslonu	Látható képtáv	Видимият диагонал на екрана	Diagonala vizibilă a ecranului
G	Zużycie energii w trybie włączania (W)	Poraba moči v stanju delovanja (W)	Készülék bekapcsolt üzemi módbeli energiafogyasztása (W)	Консумацията на енергия в режим „включен“ (W)	Puterea consumată în modul activ (W)
H	Roczne zużycie energii (kWh/rok) *	Letna poraba energije (kWh/leto) *	Éves energiafogyasztás (kWh/god) *	Годишната консумация на енергия (kWh/година) *	Consumul anual de energie (kWh/an) *
I	Zużycie energii w trybie czuwania (W)	Poraba moči v stanju pripravljenosti (W)	Készülék készenléti üzemmódbeli energiafogyasztása (W)	Консумацията на енергия в режим „в готовност“ (W)	Puterea consumată în modul standby (W)
J	Zużycie energii w wyłączenia (W)	Poraba moči v stanju izključenosti (W)	Készülék kikapcsolt üzemmódbeli energiafogyasztása (W)	консумацията на енергия в режим „изключен“ (W)	Puterea consumată în modul oprit (W)
K	Rozdzielczość ekranu	Ločljivost zaslonu	Képernyőfelbontás	физическата разделителна способност на екрана	Rezoluția ecranului
*	Zużycie energii XYZ kWh/rok na podstawie zużycia energii przez telewizor działający 4 godziny dziennie przez 365 dni. Rzeczywiste zużycie energii zależy od sposobu użytkowania telewizora.	Poraba energije XYZ kWh na leto, izračunana kot poraba moči ob delovanju televizorja 4 ure dnevno v 365 dneh. Dejanska poraba energije je odvisna od načina uporabe televizorja.	A televíziókészülék napi 4 órással üzemi mellett az év 365 napjára vetítve évente XYZ kWh mennyiségű energiát fogyaszt. A tényleges energiafogyasztás a készülék üzemeltetési módjától függ.	Консумация на енергия XYZ kWh годишно, изчислена на базата на 4 работни часа дневно при 365 дни. Действително консумираната енергия ще зависи от начина на употреба на телевизора.	Consumul de energie de XYZ kWh pe an, pe baza puterii consumate de aparatul TV atunci când este în funcțiune 4 ore pe zi timp de 365 de zile. Consumul real de energie depinde de condițiile de utilizare a aparatului TV

INFORMAČNÍ LIST - KARTA PRODUKTU - STANDARDNI PODATKI

TERMÉKISMERTETŐ ADATLAP - ПРОДУКТОВ ФИШ - FIȘA PRODUSULUI

Model: Vivax TV-55UHD122T2S2SM

	Český	Slovenský	
A	INFORMAČNÍ LIST	INFORMAČNÍ LIST	
B	Ochranná známka	Ochranná známka	VIVAX
C	Typ výrobku	Typ produktu	LED TV
D	Modelu	Modelu	TV-55UHD122T2S2SM
E	Třída energetické účinnosti	Trieda energetickej efektívnosti	A
F	Viditelná úhlopříčka obrazovky vyjádřená	Uhlopriečka viditeľnej časti obrazovky	55" / 140cm
G	Spotřeba elektrické energie v zapnutém stavu (W)	spotreba elektrickej energie v režime zapnutia (W)	99
H	Roční spotřeba elektrické energie (kWh/rok) *	Ročná spotreba elektrickej energie (kWh/rok) *	145
I	Spotřeba elektrické energie v pohotovostním režimu (W)	spotreba elektrickej energie v pohotovostnom režime (W)	<0.5
J	Spotřeba elektrické energie v vypnutém stavu (W)	Spotreba elektrickej energie v režime vypnutia (W)	0
K	Rozlišení obrazovky	Rozlišenie obrazovky	3840 x 2160 pix
*	Spotřeba elektrické energie XYZ kWh za rok vycházející ze spotřeby elektrické energie televizního přijímače, který je v provozu 4 hodiny denně po dobu 365 dní. Skutečná spotřeba elektrické energie závisí na způsobu použití televizního přijímače.	Spotreba energie XYZ kWh za rok na základe spotreby elektrickej energie televízora, ktorý je v činnosti 4 hodiny denne počas 365 dní. Skutočná spotreba energie závisí od toho, ako sa televízor používa.	

	Polski	Slovenski	Magyar	Български	Românesc
A	KARTA PRODUKTU	STANDARDNI PODATKI	TERMÉKISMERTETŐ ADATLAP	ПРОДУКТОВ ФИШ	FIȘA PRODUSULUI
B	Znak towarowy	Blagovna znamka	Márka	Търговска марка	Marca comercială
C	Rodzaj produktu	Tip izdelka	Terméktípus	Вид на продукта	Tipul produsului
D	Identyfikator modelu	Oznaka modela	Típuszám	Модел	Nume model
E	Klasa efektywności energetycznej	Razred energetske učinkovitosti	Készüléktípus energiahatékonysági	Класът на енергийната ефективност	Clasa de eficiență energetică
F	Przekątna widzialna ekranu	Vidna diagonalna zasloná	Látható képtől	Видимият диагонал на екрана	Diagonala vizibilă a ecranului
G	Zużycie energii w trybie włączenia (W)	Poraba moči v stanju delovanja (W)	Készülék bekapcsolt üzem módbeli energiafogyasztása (W)	Консумацията на енергия в режим „включен”(W)	Puterea consumată în modul activ (W)
H	Roczne zużycie energii (kWh/rok) *	Letna poraba energije (kWh/leto) *	Éves energiafogyasztás (kWh/god) *	Годишната консумация на енергия (kWh/година) *	Consumul anual de energie (kWh/an) *
I	Zużycie energii w trybie czuwania (W)	Poraba moči v stanju pripravljenosti (W)	Készülék készenléti üzemmódbeli energiafogyasztása (W)	Консумацията на енергия в режим „в готовност”(W)	Puterea consumată în modul standby (W)
J	Zużycie energii w wyłączenia (W)	Poraba moči v stanju izključenosti (W)	Készülék kikapcsolt üzem módbeli energiafogyasztása (W)	консумацията на енергия в режим „изключен”(W)	Puterea consumată în modul oprit (W)
K	Rozdzielczość ekranu	Ločljivost zasloná	Képernyőfelbontás	Физическата разделителна способност на екрана	Rezoluția ecranului
*	Zużycie energii XYZ kWh/rok na podstawie zużycia energii przez telewizor działający 4 godziny dziennie przez 365 dni. Rzeczywiste zużycie energii zależy od sposobu użytkowania telewizora.	Poraba energije XYZ kWh na leto, izračunana kot poraba moči ob delovanju televizorja 4 ure dnevno v 365 dneh. Dejanska poraba energije je odvisna od načina uporabe televizorja.	A televíziókészülék napi 4 órá s üzem mellett az év 365 napjára vetítve évente XYZ kWh mennyiségű energiát fogyaszt. A tényleges energiafogyasztás a készülék üzemeltetési módjától függ.	Консумация на енергия XYZ kWh годишно, изчислена на базата на 4 работни часа дневно при 365 дни. Действително консумираната енергия ще зависи от начина на употреба на телевизора.	Consumul de energie de XYZ kWh pe an, pe baza puterii consumate de aparatul TV atunci când este în funcțiune 4 ore pe zi timp de 365 de zile. Consumul real de energie depinde de condițiile de utilizare a aparatului TV

INFORMAČNÍ LIST - KARTA PRODUKTU - STANDARDNI PODATKI

TERMÉKISMERTETŐ ADATLAP - ПРОДУКТОВ ФИШ - FIȘA PRODUSULUI

Model: Vivax TV-65UHD122T2S2SM

	Český	Slovenský	
A	INFORMAČNÍ LIST	INFORMAČNÍ LIST	
B	Ochranná známka	Ochranná známka	VIVAX
C	Typ výrobku	Typ produktu	LED TV
D	Modelu	Modelu	TV-65UHD122T2S2SM
E	Třída energetické účinnosti	Trieda energetickej efektívnosti	A
F	Viditelná úhlopříčka obrazovky vyjádřená	Uhlopriečka viditeľnej časti obrazovky	65" / 164cm
G	Spotřeba elektrické energie v zapnutém stavu (W)	spotreba elektrickej energie v režime zapnutia (W)	137
H	Roční spotřeba elektrické energie (kWh/rok) *	Ročná spotreba elektrickej energie (kWh/rok) *	200
I	Spotřeba elektrické energie v pohotovostním režimu (W)	spotreba elektrickej energie v pohotovostnom režime (W)	<0.5
J	Spotřeba elektrické energie v vypnutém stavu (W)	Spotreba elektrickej energie v režime vypnutia (W)	0
K	Rozlišení obrazovky	Rozlíšenie obrazovky	3840 x 2160 pix
*	Spotřeba elektrické energie XYZ kWh za rok vycházející ze spotřeby elektrické energie televizního přijímače, který je v provozu 4 hodiny denně po dobu 365 dní. Skutečná spotřeba elektrické energie závisí na způsobu použití televizního přijímače.	Spotreba energie XYZ kWh za rok na základe spotreby elektrickej energie televízora, ktorý je v činnosti 4 hodiny denne počas 365 dní. Skutočná spotreba energie závisí od toho, ako sa televízor používa.	

	Polski	Slovenski	Magyar	Български	Românesc
A	KARTA PRODUKTU	STANDARDNI PODATKI	TERMÉKISMERTETŐ ADATLAP	ПРОДУКТОВ ФИШ	FIȘA PRODUSULUI
B	Znak towarowy	Blagovna znamka	Márka	Търговска марка	Marca comercială
C	Rodzaj produktu	Tip izdelka	Terméktípus	Вид на продукта	Tipul produsului
D	Identyfikator modelu	Oznaka modela	Típuszám	Модел	Nume model
E	Klasa efektywności energetycznej	Razred energetske učinkovitosti	Készüléktípus energiahatékonysági	Класът на енергийната ефективност	Clasa de eficiență energetică
F	Przekątna widzialna ekranu	Vidna diagonalna zasloná	Látható képtéő	Видимият диагонал на екрана	Diagonala vizibilă a ecranului
G	Zużycie energii w trybie włączania (W)	Poraba moči v stanju delovanja (W)	Készülék bekapcsolt üzem módbeli energiafogyasztása (W)	Консумацията на енергия в режим „включен“ (W)	Puterea consumată în modul activ (W)
H	Roczne zużycie energii (kWh/rok) *	Letna poraba energije (kWh/leto) *	Éves energiafogyasztás (kWh/god) *	Годишната консумация на енергия (kWh/година) *	Consumul anual de energie (kWh/an) *
I	Zużycie energii w trybie czuwania (W)	Poraba moči v stanju pripravljenosti (W)	Készülék készenléti üzemmódbeli energiafogyasztása (W)	Консумацията на енергия в режим „в готовност“ (W)	Puterea consumată în modul standby (W)
J	Zużycie energii w wyłączenia (W)	Poraba moči v stanju izključenosti (W)	Készülék kikapcsolt üzemmódbeli energiafogyasztása (W)	консумацията на енергия в режим „изключен“ (W)	Puterea consumată în modul oprit (W)
K	Rozdzielczość ekranu	Ločljivost zasloná	Képernyőfelbontás	физическата разделителна способност на екрана	Rezoluția ecranului
*	Zużycie energii XYZ kWh/rok na podstawie zużycia energii przez telewizor działający 4 godziny dziennie przez 365 dni. Rzeczywiste zużycie energii zależy od sposobu użytkowania telewizora.	Poraba energije XYZ kWh na leto, izračunana kot poraba moči ob delovanju televizorja 4 ure dnevno v 365 dneih. Dejanska poraba energije je odvisna od načina uporabe televizorja.	A televíziókészülék napi 4 óráš üzem mellett az év 365 napjára vetítve évente XYZ kWh mennyiségű energiát fogyaszt. A tényleges energiafogyasztás a készülék üzemeltetési módjától függ.	Консумация на енергия XYZ kWh годишно, изчислена на базата на 4 работни часа дневно при 365 дни. Действително консумираната енергия ще зависи от начина на употреба на телевизора.	Consumul de energie de XYZ kWh pe an, pe baza puterii consumate de aparatul TV atunci când este în funcțiune 4 ore pe zi timp de 365 de zile. Consumul real de energie depinde de condițiile de utilizare a aparatului TV



VIVAX

www.VIVAX.com