

**Amica**

# POUŽÍVATEĽSKÁ PRÍRUČKA SK

IO-WMS-2860  
(06.2022/1)

## PPS 61011 W

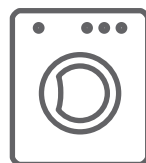

PREDTÝM, NEŽ ZARIADENIE SPUSTÍTE,  
OBOZNÁMITE SA  
S POUŽÍVATEĽSKOU PRÍRUČKOU

**PRÁČKY**

# LIKVIDÁCIA ZARIADENÍ



Toto zariadenie je v súlade s Európskou smernicou 2012/19/ES a so zákonom PR o opotrebovaných elektrických a elektronických zariadeniach označené symbolom prečiarknutého smetného koša. Tento symbol informuje, že toto zariadenie sa po opotrebovaní (skončení používania) nesmie vyhodit' do komunálneho odpadu.

Užívateľ je povinný zariadenie odovzdať v zbernom mieste opotrebovaných elektrických a elektronických zariadení. Subjekty, ktoré sa zaoberajú spracovaním opotrebovaných zariadení, tzn. miestne zberné miesta, obchody alebo jednotky štátnej správy, vytvárajú príslušný systém, ktorý každému umožňuje odovzdať takéto zariadenia.

Vďaka správne mu zaobchádzaniu s opotrebovanými elektrickými a elektronickými zariadeniami nedochádza k úniku látok, ktoré sú škodlivé pre ľudské zdravie a pre životné prostredie, také látky sa nachádzajú v týchto zariadeniach, a v prípade nesprávneho skladovania alebo spracovania týchto zariadení môže dôjsť k úniku týchto látok.

# ROZBALENIE

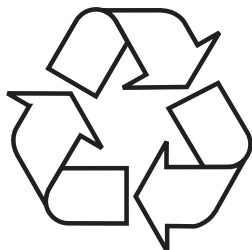

Zariadenie je chránené pred poškodením počas prepravy. Prosíme Vás, aby ste po vybalení zariadenia zlikvidovali obalové materiály spôsobom neohrozujúcim životné prostredie. Všetky materiály použité na zabalenie sú neškodné pre životné prostredie, sú 100% recyklovateľné a sú označené príslušným symbolom.

Pozor! Dávajte pozor, aby sa obalové materiály (polyetylénové vrecká, kúsky polystyrénu atď.) nedostali do rúk deťom.

## OBSAH

EKOLÓGIA V PRAXI	4
ZÁKLADNÉ INFORMÁCIE	5
BEZPEČNOSŤ A SYMBOLY NA ETIKETÁCH OBLEČENIA	6
INŠTALÁCIA ZARIADENIA	17
CHARAKTERISTIKA ZARIADENIA A RIEŠENIE PROBLÉMOV	20
POČAS POUŽÍVANIA ZARIADENIA	28
PRAKTICKÉ RADY A TIPY TÝKAJÚCE SA PRANIA	32

# EKOLÓGIA V PRAXI

Spoločnosť Amica už mnoho rokov konzekventne realizuje proekologickú politiku. Starostlivosť o životné prostredie je pre nás rovnako dôležitá, ako používanie moderných technológií.

Vďaka rozvoju technológií sú aj naše závody šetrnejšie k životnému prostrediu – pri výrobe sa spotrebúva menej vody, elektrickej energie a vzniká menej odpadových vôd a rôznych odpadov.

Veľký dôraz tiež kladieme na materiály a suroviny, ktoré používame pri výrobe našich výrobkov. Snažíme sa vyberať iba také materiály a suroviny, ktoré neobsahujú škodlivé látky, a ktoré umožňujú, aby sa naše výrobky, po skončení ich používania, dali jednoducho likvidovať a v čo najväčšej miere recyklovať.

## Vážení zákazníci

Ďakujeme, že ste sa rozhodli pre výrobok značky Amica. Naša spoločnosť už mnoho rokov vyrába a dodáva vysoko kvalitné domáce zariadenia, vďaka ktorým sa vykonávanie domácich povinností stáva skutočne príjemné.

Každé zariadenie je pred opustením továrne dôkladne kontrolované z hľadiska jeho bezpečnosti a funkčnosti. Robíme tiež všetko preto, aby moderná technológia používaná vo výrobkoch Amica, bola vždy „ukrytá“ vo výrobkoch s výnimočným dizajnom.

Pred spustením zariadenia sa pozorne oboznámte s celou používateľskou príručkou. Dodržiavanie pokynov a odporúčaní, ktoré sú v príručke uvedené, predchádza nesprávnemu používaniu a zaručí dlhé a bezporuchové fungovanie zariadenia. Znalosť bezpečnostných zásad používania zariadenia umožňuje predísť nešťastným úrazom, nehodám a poruchám.

Príručku uchovajte a odložte ju tak, aby bola v prípade potreby dostupná. Sú v nej uvedené všetky nevyhnutné informácie, vďaka ktorým je obsluha a používanie zariadení Amica jednoduché a príjemné. Odporúčame vám, aby ste sa oboznámili s celou našou bohatou paletou výrobkov.

Prajeme príjemné používanie,

**Amica**

# ZÁKLADNÉ INFORMÁCIE



Práčka je určená výlučne na používanie v domácnosti, a je určená na pranie textilných materiálov, oblečenia a bielizne, ktoré sa môže prať mechanicky v pracom kúpeli.

Predtým, než práčku pripojíte k el. napätiu, odstráňte všetky prepravné zabezpečenia a práčku postavte vodorovne. Výrobca si vyhradzuje právo zavádzať zmeny, ktoré neovplyvňujú fungovanie zariadenia.

## POUŽÍVANIE

- Práčku používajte len po oboznámení sa s týmto návodom.
- Práčku nikdy nepoužívajte pod holým nebom alebo v miestnostiach, v ktorých môžu byť mínusové teploty.
- Deti a osoby, ktoré sa neoboznámili s návodom, nesmú práčku používať.



Pri teplote nižšej než 0 °C sa práčka môže poškodiť! V prípade uchovávaní alebo prepravy práčky v mínusových teplotách, práčku môžete začať používať až po 8-hodinovej aklimatizácii v miestnosti s plusovou teplotou.

## Vyhlásenie výrobcu

Výrobca týmto vyhlasuje, že výrobok spĺňa dôležité požiadavky nasledujúcich európskych smerníc:

- **smernica pre nízke napätie 2014/35/EC**
- **smernica elektromagnetickej kompatibility 2014/30/EC**
- **smernica ErP - 2009/125/EC**
- **smernica RoHS 2011/65/EC**

Zariadenie je označené symbolom  a má vyhlásenie o zhode na kontrolu príslušným orgánom dohľadu nad trhom.

<p>Riziko smrti!</p>	<p>Zariadenie nesmú používať: deti vo veku do 8 rokov, osoby s obmedzenými fyzickými alebo rozumovými schopnosťami, osoby, ktoré nemajú dostatočné skúsenosti a znalosti týkajúce sa používania zariadení tohto typu. Takéto osoby môžu zariadenie používať, ak sú pod dozorom, alebo boli náležite preškolené z bezpečného používania zariadenia a pochopili riziká, ktoré s tým súvisia. Dohliadnite, aby sa deti so zariadením nehrali, a tiež nevykonávali žiadne činnosti súvisiace s obsluhou alebo s údržbou zariadenia. Zabezpečte, aby deti vo veku do 3 rokov, nemali žiadny prístup k zariadeniu, ibaže sú pod neustálym dozorom dospeléj osoby.</p> <p>Deti sa môžu v zariadení zabuchnúť, čo predstavuje situáciu ohrozujúcu život.</p>
<p>Riziko udusení!</p>	<p>Nedovoľte, aby sa deti hrali obalom/fóliou alebo časťami obalu/balenia, v opačnom prípade sa môžu týmito predmetmi obaliť alebo natiahnuť na hlavu, a následne zadusiť. Obal/fóliu uchovávajte v bezpečnej vzdialenosti od detí.</p>
<p>Riziko otravy!</p>	<p>Pracie prostriedky a prípravky na textil môžu v prípade požitia spôsobiť otravu. V prípade náhodného požitia prostriedku, konzultujte s lekárom. Pracie prostriedky a prípravky na textil uchovávajte mimo dosahu detí.</p>

<p>Riziko popálenia!</p>	<p>Počas prania na vysokých teplotách, sklo dvierok zariadenia je horúce. Zabráňte deťom, aby sa dotýkali nahriatych dvierok zariadenia.</p>
<p>Podráždenie očí/pokožky!</p>	<p>Kontakt s pracími prostriedkami a s avivážami môže vyvolať podráždenie očí alebo pokožky. V prípade, ak prací prostriedok alebo aviváž zasiahne očí/pokožku, dôkladne prepláchnite zasiahnuté očí/pokožku. Pracie prostriedky a prípravky na textil uchovávajte mimo dosahu detí.</p>
<p>Riziko zásahu el. prúdom/ riziko požiaru/riziko materiálnych škôd/riziko poškodenia zariadenia!</p>	<p>AK zariadenie nie je správne namontované, môže dôjsť k nebezpečnej situácii. Uistite sa, či: Napätia v použitej el. zásuvke sa zhoduje s parametrami el. napätia, ktorú sú uvedené na zariadení (výrobný štítok). Úrovnne zaťaženia a požadovaná ochrana obvodu sú uvedené na výrobnom štítku zariadenia. Zariadenie je pripojené iba a výhradne k el. obvodu striedavého prúdu prostredníctvom štandardnej elektrickej zásuvky s uzemnením.</p>

<p>Riziko zásahu el. prúdom/ riziko požiaru/riziko ma- teriálnych škôd/riziko poškodenia zariadenia!</p>	<p>Napájací kábel zariadenia a el. zásuvka s uzemnením sú navzájom kompatibilné, a uzemnenie je správne namontované.</p>
	<p>Prierez vodičov je dostatočný.</p>
	<p>El. zásuvka je vždy prístupná.</p>
	<p>V prípade, ak sa používa sta- cionárny prúdový chránič, používajte iba chrániče označené nasledujúcimi sym- bolmi:  Toto označenie umiestnené na výrobku je jedinou zárukou, že boli splnené všetky nevyhnutné požiadavky.</p>
<p>Riziko zásahu el. prúdom/ riziko požiaru/riziko ma- teriálnych škôd/riziko poškodenia zariadenia!</p>	<p>Ak bol napájací kábel nejakým spôsobom upravený, alebo je poškodený, môže dôjsť k zásahu el. prúdom, ku skratu alebo sa môže následkom jeho prehriatia vznietiť požiar. Napájací kábel nie je skrútený, zmliaždený alebo upravený, a nedotýka sa žiadneho tepel- ného zdroja.</p>



<p>Riziko požiaru/riziko materiálnych škôd/riziko poškodenia zariadenia!</p>	<p>Nepoužívajte predlžovacie káble alebo rozvodky, pretože tieto zariadenia sa môžu prehriať, alebo môže dôjsť k skratu. Zariadenie pripojte priamo k náležite namontovanej el. zásuvke s uzemnením. Nepoužívajte predlžovacie káble, rozvodky ani lišty s viacerými zásuvkami.</p>
<p>Riziko pre zdravie/riziko materiálnych škôd/poškodenie zariadenia!</p>	<p>Zariadenie počas používania môže vibrovať alebo sa premiestňovať, čo potenciálne môže vyvolať úraz alebo spôsobiť materiálnu škodu. Zariadenie postavte na čistom, rovnom a tvrdom povrchu a vyrovnejte pomocou vodováhy.</p> <p>Pri prenášaní zariadenia nikdy nedržte za odstavajúce časti zariadenia (napr. dvierka), pretože v opačnom prípade sa daná časť môže odtrhnúť (alebo poškodiť) a spôsobiť úraz. Pri presúvaní zariadenia nikdy nedržte za odstavajúce časti zariadenia.</p>
<p>Riziko úrazu!</p>	<p>Zariadenie je veľmi ťažké. Pri zdvíhaní zariadenia môže dôjsť k úrazu. Zariadenie nesmie zdvíhať iba jedna osoba.</p>

<p>Riziko úrazu!</p>	<p>Zariadenie má ostré hrany, ktoré môžu poškodiť, zraniť dlane. Zariadenie nedržte za ostré hrany. Zdvíhajte iba vo vhodných rukaviciach.</p>
	<p>Ak hadice a elektrické káble nie sú vedené správne, predstavujú riziko potknutia a následného úrazu. Hadice a káble ved'te tak, aby nepredstavovali riziko potknutia.</p>
<p>Pozor! Materiálne škody/ poškodenie zariadenia</p>	<p>Ak je hladina vody príliš vysoko alebo príliš nízko, zariadenie nemusí fungovať správne, čo môže viesť k materiálnym škodám alebo k poškodeniu zariadenia. Uistite sa, či prívodová voda má dostatočný tlak, tzn. min. 100 kPa (1 bar) a max. 1000 kPa (10 bar).</p>
	<p>Ak sú prívodové hadice upravené alebo poškodené, môže dôjsť k materiálnym škodám alebo k poškodeniu zariadenia. Prívodové hadice nesmú byť pokrútené, nijakým spôsobom upravené a nesmú byť poškodené.</p>
	<p>Použitie prívodových hadíich iných značiek, môže spôsobiť materiálne škody alebo poškodenie zariadenia.</p>

<p>Pozor! Materiálne škody/ poškodenie zariadenia</p>	<p>Používajte iba hadice dodané spolu so zariadením, alebo originálne hadice určené pre tento typ zariadenia.</p>
<p>Riziko výbuchu/riziko požiaru!</p>	<p>Zariadenie je na čas prepravy zabezpečené blokujúcimi vložkami. Pred prvým použitím zariadenia odstráňte všetky prepravné blokády, v opačnom prípade sa zariadenie môže poškodiť. Pred prvým použitím zariadenia odstráňte všetky prepravné blokády. Odstránené prepravné blokády uchovajte. Ak zariadenie bude v budúcnosti opäť prepravované, použitím prepravných blokad predídete jeho poškodeniu.</p> <p>V prípade prania oblečenia, na ktoré boli aplikované prípravky obsahujúce rozpúšťadlá, napr. odstraňovače hrdze, čistiace rozpúšťadlá, môže dôjsť k výbuchu v bubne. Pred začatím prania v zariadení, oblečenie dôkladne prepláchnite vodou určenou na pranie oblečenia.</p>

<p>Riziko otravy!</p>	<p>Z čistiaceho prostriedku, ktorý obsahuje rozpúšťadlá, napr. čistiace rozpúšťadlá, sa môžu uvoľňovať jedovaté výpary. Nepoužívajte čistiace prostriedky, ktoré obsahujú rozpúšťadlá.</p>
<p>Riziko úrazu!</p>	<p>Neopierajte sa/nesed'te na dvierkach zariadenia, keď sú otvorené, pretože v opačnom prípade sa zariadenie môže prevrátiť a môže dôjsť k úrazu. Neopierajte sa o otvorené dvierka zariadenia.</p> <p>Nevchádzajte na zariadenie, pretože sa vrchný plášť môže prelomiť a spôsobiť úraz. Nevchádzajte na zariadenie.</p> <p>Keď sa bubon stále krúti, nekladajte dovnútra ruky, pretože môže dôjsť k úrazu. Vždy počkajte, kým sa bubon úplne nezastaví.</p>
<p>Riziko popálenia!</p>	<p>Počas prania na vysokých teplotách môže dôjsť k popáleniu následkom kontaktu s horúcim roztokom vody a pracieho prípravku (napr. pri vypúšťaní horúceho roztoku do umývadla). Nevkladajte ruky do horúceho roztoku vody a pracieho prostriedku.</p>

<p>Podráždenie očí/pokožky!</p>	<p>Zásuvku na pracie prostriedky počas prania zatvorte, v opačnom prípade môžu pracie prostriedky a prípravky na textil vyšplechnúť.</p> <p>V prípade, ak prací prostriedok alebo aviváž zasiahne očí/pokožku, dôkladne prepláchnite zasiahnuté očí/pokožku.</p> <p>V prípade náhodného požitia prostriedku, konzultujte s lekárom.</p>
<p>Pozor! Materiálne škody/ poškodenie zariadenia</p>	<p>Do bubna nevkladajte viac, ako je maximálna kapacita zariadenia, v opačnom prípade môže nefungovať správne, môže dôjsť k materiálnym škodám alebo k poškodeniu zariadenia.</p> <p>Nepresahujte maximálnu kapacitu bubna.</p> <p>Dodržujte limity množstva praneého oblečenia jednotlivých pracích programov.</p> <p>Na pranie používajte náležité množstvo pracích prostriedkov, v opačnom prípade môžu vzniknúť materiálne škody alebo môže dôjsť k poškodeniu zariadenia.</p> <p>Pracie prostriedky a aviváže používajte podľa pokynov výrobcu daného prostriedku.</p>

<p>Riziko smrti!</p>	<p>Zariadenie je pripojené k el. napätiu. Kontakt s prvkami, ktoré sú pod napätím, predstavuje riziko zásahu el. prúdom. Preto nezabúdajte:</p>
	<p>Zariadenie vypnite. Zariadenie odpojte od el. napätia (vytiahnutím zástrčky).</p>
	<p>Nikdy sa nedotýkajte zástrčky mokrými rukami.</p>
	<p>Zástrčku napájacieho kábla vyťahujte z el. zásuvky držiac priamo zástrčku, neťahajte za káble, pretože v takom prípade sa môže kábel poškodiť.</p>
	<p>Zariadenie ani žiadnu jeho časť nijakým spôsobom (technicky) neupravujte.</p>
	<p>Opravy alebo iné práce súvisiace so zariadením môže vykonávať iba autorizovaný servis alebo certifikovaný technik. To isté sa týka aj výmeny napájacieho kábla (keď je to potrebné).</p>
	<p>Náhradné elektrické káble si môžete objednať v našom servisnom bode.</p>

<p>Riziko otravy!</p>	<p>Z čistiaceho prostriedku, ktorý obsahuje rozpúšťadlá, napr. čistiace rozpúšťadlá, sa môžu uvoľňovať jedovaté výpary. Nepoužívajte čistiace prostriedky, ktoré obsahujú rozpúšťadlá.</p>
<p>Riziko zásahu el. prúdom/ riziko materiálnych škôd/ riziko poškodenia zariadenia!</p>	<p>Ak sa do zariadenia dostane vlhkosť, môže dôjsť k skratu. Zariadenie v žiadnom prípade neumývajte tlakovým čističom ani parným čističom.</p>
<p>Riziko pre zdravie/riziko materiálnych škôd/ poškodenie zariadenia!</p>	<p>Použitie náhradných dielov alebo príslušenstva iných značiek je nebezpečné, pretože môže dôjsť k úrazu, materiálnym škodám alebo k poškodeniu zariadenia. Z bezpečnostných dôvodov používajte iba originálne náhradné diely.</p>
<p>Pozor! Materiálne škody/ poškodenie zariadenia</p>	<p>Čistiace prostriedky a impregnačné látky na textil (napr. odstraňovače škvŕn, spreje na predpieranie ap.) môžu zariadenie poškodiť v prípade kontaktu s povrchmi zariadenia. Preto nezabúdajte:</p>

# BEZPEČNOSŤ A SYMBOLY NA ETIKETÁCH OBLEČENIA

Pozor! Materiálne škody/ poškodenie zariadenia	Zabráňte kontaktu takýchto prípravkov s povrchmi zariadenia.
	Zariadenie čistite iba vodou a vlhkou handričkou.

## OZNAČENIE SYMBOLOV NA ETIKETÁCH OBLEČENIA

Pranie				
	vyváranie na +90 °C	normálne 60 °C	normálne 60 °C	Neprať!
	jemné		ručné	
Chemické čistenie				
	všetky rozpúšťadlá	všetky okrem TRI	iba benzín	NEPRAŤ chemicky!
Bubnová sušička				
	normálne	nízke	vysoké	Nesušiť!
Žehlenie				
	110 °C	150 °C	200 °C	Nežehliť!





# INŠTALÁCIA ZARIADENIA

1

## Demontáž prepravných zabezpečení

(zabezpečenia uschovajte pre prípadnú potrebu v budúcnosti, napr. pri sťahovaní).

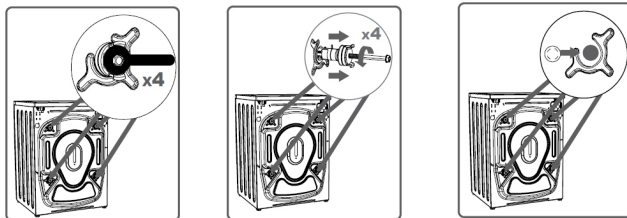

- kľúčom odskrutkujte 4 skrutky blokád,
- z otvorov (lôžok) vytiahnite gumovo-plastové prepravné vzpery spolu s podložkami a skrutkami,
- do otvorov zasuňte záslepky, ktoré sa nachádzajú vo vrecúšku s príslušenstvom.



Nezabúdajte: pred spustením práčky bezpodmienečne odstráňte všetky zabezpečenia!

2

## Umiestnenie a vyrovnanie práčky

- práčku postavte na tvrdý, rovný podklad,
- plochým kľúčom povolte kontrujúcu maticu,
- krútním pätiiek vyrovnajte do vodorovnej polohy,
- dotiahnite kontrujúcu maticu.

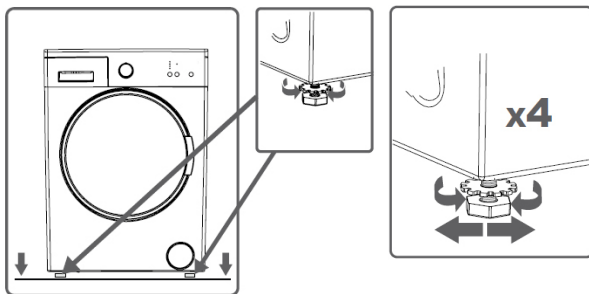

Keď práčku postavíte a vyrovnáte, skontrolujte pritlačením každého rohu práčky, či je postavená stabilne, a skontrolujte, či sa práčka nehýbe!

### Prípojenie vody

- Používajte iba nové kompletne hadice, ktoré boli dodané spolu so zariadením. Použité hadice opätovne nepoužívajte.

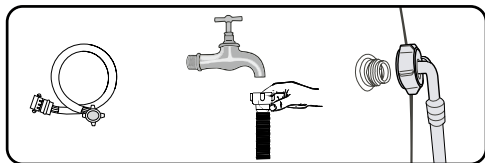

- Prívodová hadica spolu s tesnením je umiestnená v bubne práčky. Tlak vody min. 0,01 MPa (0,1 bar), max. 1 MPa (10 bar).

- 1). Po pripojení skontrolujte, či hadica nie je skrútená,
- 2). Po pripojení hadice a ventilu skontrolujte, či sú pripojené tesne,
- 3). Pravidelne kontrolujte stav prívodovej hadice.



Práčku pripojte k studenej vode.

### Odtok vody

- Odtoková hadica sa nachádza v zadnej časti práčky. Zabezpečte ju tak, aby sa počas prania nepremiestňovala. Ak je to potrebné, použite koleno (1). Nezabúdajte, hadicu nekladajte do odtokovej rúry príliš hlboko.

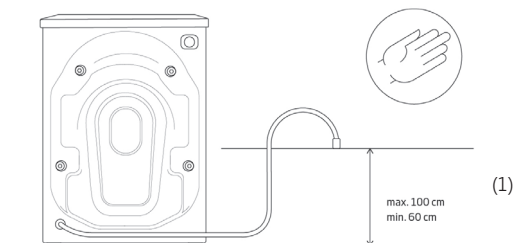

#### Ľavostranná prípojka

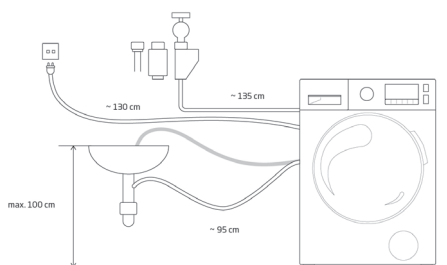

#### Pravostranná prípojka

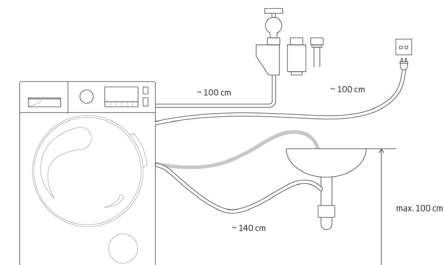

## Pripojenie k el. sieti

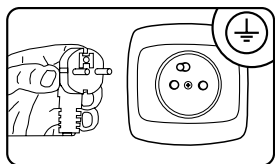

- Elektrická zásuvka, ku ktorej pripájate práčku, musí byť na viditeľnom a dostupnom mieste.
- práčku pripojte iba k správne namontovanej elektrickej zásuvke, ktorá má uzemňujúci kolík,
- nepripájajte pomocou predlžovacieho kábla,
- ak sa napájací káble poškodia, môže ho vymeniť iba autorizovaný servis,
- elektrický obvod, ku ktorému pripojíte práčku, musí byť chránený 10 A ističom/poistkou.

## Príprava na pranie:

- Drobné predmety, ako napr. mince, sponky, ihly ap. môžu poškodiť pranú bielizeň alebo časti práčky, preto bezpodmienečne dodržujte niekoľko veľmi dôležitých zásad:
  - 1). Vyprázdnite všetky vrecká
  - 2). Odstráňte všetky kovové prvky
  - 3). Jemné oblečenie, ako napr. podprsenky alebo pančušky, perte v špeciálnych pracích (ochranných) vreckách
  - 4). Zapnite všetky zipsy a gombíky
  - 5). Odstráňte cudzie predmety, napríklad výstuže či drôty.

# CHARAKTERISTIKA ZARIADENIA

## POPIS ZARIADENIA

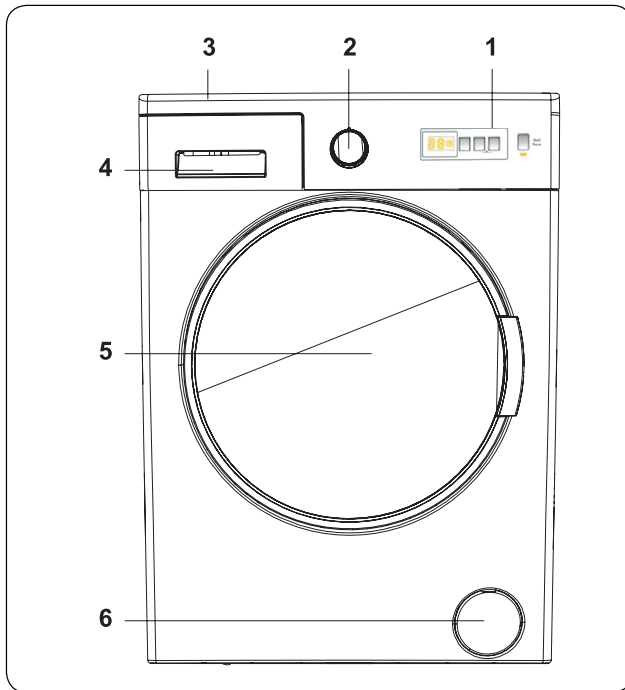

1. Elektronický displej
2. Ovládacie koliesko programu
3. Horná doska
4. Zásuvka na pracie prostriedky
5. Bubon
6. Veko filtra čerpadla

## OPIS OVLÁDACIEHO PANELA A DISPLEJA

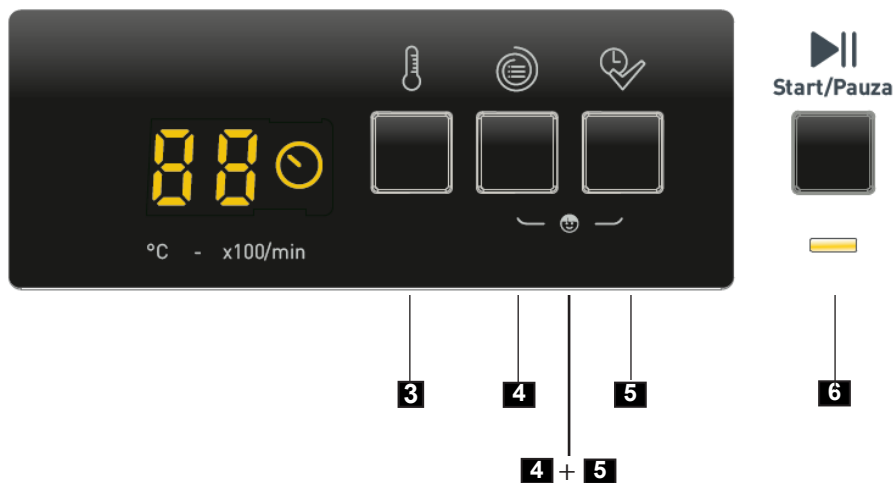
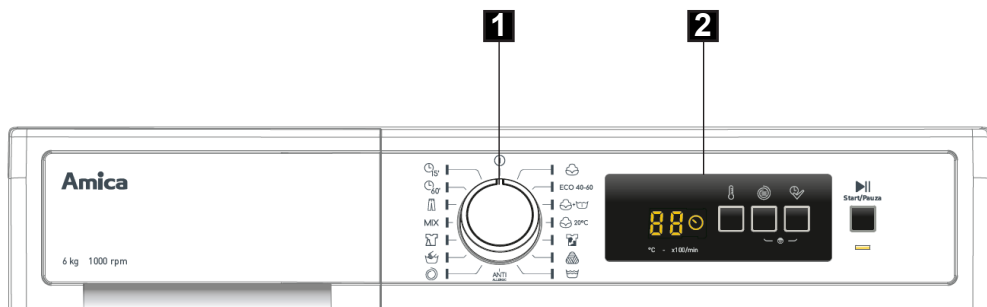

1. Ovládacie koliesko programu
  2. Displej
  3. Teplota
  4. Tlačidlo voľby rýchlosti odstred'ovania
  5. Tlačidlo času do konca
  6. Štart/Pauza
- 4 + 5 Blokáda spustenia (detská zámka)

1

### Ovládacie koliesko programu

- Keď chcete vybrať program, pretočte koliesko doprava alebo doľava. Ukazovateľ na koliesku nastavte tak, aby ukazoval vybraný program.
- Uistite sa, či koliesko výberu programu je nastavené presne na požadovanom programe.

2

### Displej

- Na paneli displeja sa zobrazuje odpočítavanie oneskorenia štartu (ak je nastavené), nastavená teplota, rýchlosť odstred'ovania. Keď sa skončí vybraný program, na paneli displeja sa zobrazí „-“. Na paneli displeja sa tiež zobrazujú informácie o poruchách.

3

### Tlačidlo voľby teploty



- Keď chcete zmeniť prednastavenú teplotu prania, stlačte tlačidlo nastavenia teploty vody.

Keď vyberiete daný program, automaticky sa nastaví maximálna teplota vody daného programu. Keď chcete zmeniť teplotu, stlačte tlačidlo nastavenia teploty vody, kým sa na displeji nezobrazí požadovaná teplota vody.

Stláčaním tlačidla môžete postupne znižovať teplotu vody prania, od najvyššej hodnoty pre daný program, až po studenú vodu (- C).

4





### Tlačidlo voľby rýchlosti odstred'ovania



- Keď vyberiete program, automaticky sa nastaví maximálna rýchlosť odstred'ovania daného programu. Stláčaním tlačidla rýchlosti odstred'ovania môžete vybrať rýchlosť odstred'ovania, od najvyššej hodnoty, až po úplné vypnutie odstred'ovania (- -). Tlačidlo stláčajte, až kým sa na displeji nezobrazí požadovaná rýchlosť odstred'ovania.

5

### Tlačidlo času do konca

- Táto dodatočná funkcia umožňuje nastaviť oneskorený štart cyklu prania, v rozsahu od 1 do 23 hodín.
- Postup nastavenia funkcie oneskoreného štartu:
- Jedenkrát stlačte tlačidlo Oneskorený štart.
- Zobrazí sa hodnota "01". Na elektronickom displeji sa zobrazí .
- Stláčajte tlačidlo oneskorenia, kým nenastavíte požadovaný čas, po uplynutí ktorého má zariadenie spustiť cyklus prania.
- Tlačidlo stláčajte, až kým sa na displeji nezobrazí požadovaná hodnota času oneskorenia.
- Keď chcete funkciu oneskoreného štartu aktivovať, stlačte tlačidlo Štart/Pauza, práčka sa zapne.
- Postup zrušenia oneskoreného štartu:
  - Po stlačení tlačidla Štart/Pauza, na zapnutie práčky, stačí, keď jedenkrát stlačíte tlačidlo Oneskorený štart,  zhasne na displeji.
  - Ak nestlačíte tlačidlo Štart/Pauza, stláčajte tlačidlo Oneskorený štart dovtedy, kým  na elektronickom displeji zhasne,  zhasne na displeji.

**POZOR:** Ak po vybratí dodatočnej funkcie nezasvieti jej kontrolka, znamená to, že táto funkcia sa nedá používať s daným programom prania.

6

### Tlačidlo Štart/Pauza

- Stláčaním tlačidla Štart/Pauza môžete spustiť alebo pozastaviť vybraný program. V režime očakávania, kontrolka Štart/Pauza na displej bude blikať.

4+5

### Detská zámka (blokáda spustenia)

- Funkcia detskej zámky (blokády spustenia) umožňuje zablokovať tlačidlá, čo zabráňuje náhodnej zmene vybraných nastavení. Keď chcete aktivovať detskú zámku, stlačte a súčasne aspoň na 3 sekundy podržte tlačidlá 4 a 5. Na elektronickom displeji bude 2 sekundy blikať "- -". "CL", informuje o aktivovaní detskej zámky. Keď je aktívna detská zámka a stlačíte ľubovoľné tlačidlo alebo zmeníte program kolieskom, na displeji bude 2 sekundy blikať symbol "CL". Keď je spustený program a je aktívna detská zámka a kolieskom výberu programov pretočíte na polohu ZRUŠIŤ, a vyberiete iný program, práčka pokračuje v predtým zvolenom programe od momentu pozastavenia. Keď chcete detskú zámku vypnúť, súčasne stlačte a na 3 sekundy podržte tlačidlá 4 a 5, symbol „CL“ prestane na elektronickom displeji svietiť.

## ŠPECIÁLNE PROGRAMY

1

### Antialergické

- Tento program je určený na pranie detského oblečenia, a oblečenia osôb s citlivou pokožkou alebo alergiami. Prakticky všetky alergény, roztoče, baktérie, mikroby a huby sa odstraňujú z oblečenia. Odstraňuje tiež ťažko odstrániteľné škvrny. Oblečenie sa nepoškodí; program je vhodný na jemné oblečenie, také ako detské oblečenie. Teplota hlavného prania je 30 °C (dostupné nastavenia teploty: --°C (studená voda), +20 °C, +30 °C, +40 °C), 4 cykly pláchania v zohriatej vode.

2

### Mix

- Tento program je určený na súčasné pranie zašpineného oblečenia z bavlny, syntetických látok, a farebných látok a ľanu.

3

### Rýchly 60'

- Krátky plný prací program trvajúci 60 minút.
  - 1). Plný účinný cyklus prania, ktorý trvá menej než hodinu.
  - 2). Šetrí čas a zaručuje pohodlné používanie práčky.

4

### Express 15'

- Tento program slúži pre regenerovanie odevov. Obsahuje všetky tri etapy prania:
  - 1). Hlavné pranie
  - 2). Pláchanie
  - 3). Odstred'ovanie

5

### EKO 40-60

- Program „Eko 40-60“ je určený na pranie bavlnených tkanín, ktoré sa môžu prať pri teplote +40 °C alebo +60 °C jedným cyklom.

6

### Farebné

- Pranie farebného textilu, pomáha ochrániť farby.



## OPIS POUŽÍVANIA

1

### Vybrať program

- Požadovaný program nastavte otáčaním ovládacieho kolieska doprava lebo doľava.
- Program prispôbte podľa potreby – môžete zmeniť teplotu, rýchlosť odstred'ovania alebo aktivovať dodatočné funkcie.
- Stlačte tlačidlo Štart/Pauza.

2

### Čas do ukončenia

Keď chcete nastaviť čas do ukončenia:

- Zatvorte dvierka práčky.
- Ovládacím kolieskom nastavte požadovaný program (pozrite tabuľku).
- Podľa potreby vyberte dodatočné funkcie alebo príslušné parametre prania.
- Stlačte tlačidlo Čas do ukončenia.
- Nastavte požadovaný čas v rozsahu od 1 do 23 hodín.
- Stlačte tlačidlo Štart/Pauza. Zariadenie sa aktivuje v režime čakania.
- Prací program sa automaticky skončí.



Keď je aktivovaná funkcia Čas do ukončenia, na displeji sa zobrazuje zostávajúci čas do ukončenia programu.

3

### Ukončenie prania

- Práčka sa po skončení programu automaticky zastaví.
- Na elektronickom displeji začne blikať "- -".
- Môžete otvoriť dvierka práčky a vybrať bielizeň.
- Dvierka práčky nechajte otvorené, aby mohlo vyschnúť vnútro.
- Koliesko programov pretočte na polohu „STOP“.
- Odpojte práčku od el. napätia.
- Uzatvorte vodný ventil.

4

### Zrušenie a zmena programu

- Koliesko výberu programov pretočte na polohu „STOP“.
- Práčka sa zastaví a program sa zruší.
- Aby sa odčerpala voda z práčky, otočte koliesko výberu programu na iný program.
- Voda sa odčerpá a program sa zruší.
- Teraz môžete vybrať a spustiť nový program.

# RIEŠENIE PROBLÉMOV POČAS PREVÁDZKY

Opravy môže vykonávať iba oprávnený servis. Ak práčku musíte opraviť, alebo keď sa nepodarilo odstrániť problém využívajúc nasledujúce rady, postupujte nasledovne:

Odpojte zariadenie od el. napätia.

Uzatvorte ventil prítoku vody.

PORUCHA	PRÍČINA	ČINNOSTI V HAVARIJNÝCH SITUÁCIÁCH
Práčka sa nespúšťa.	Práčka nie je pripojená.	Zariadenie pripojte k elektrickému napätiu.
	Poistky nefungujú.	Vymeňte poistky.
	Žiadne el. napätie.	Skontrolujte el. napätie.
	Nestlačené tlačidlo Štart/Pauza.	Stlačte tlačidlo Štart/Pauza.
	Koliesko výberu programov je na polohe STOP.	Koliesko výberu programov pretočte na vybranú polohu.
	Dvierka práčky nie sú úplne zatvorené.	Zatvorte dvierka zariadenia.
Práčka nenaberá vodu.	Ventil vody je zatvorený	Otvorte ventil.
	Prívodná hadica vody môže byť poskrúcaná.	Skontrolujte prívodnú hadicu vody a vyrovnajte ju.
	Hadica odvádzajúca vodu je zapchaná.	Vyčistite filter v prívodnej hadici vody. (*)
	Vstupný filter je upchatý.	Vyčistite vstupný filter vody. (*)
	Dvierka práčky nie sú úplne zatvorené.	Zatvorte dvierka zariadenia.
Práčka neodčerpáva vodu.	Hadica odvádzajúca vodu je zapchatá alebo skrútená.	Skontrolujte vývodnú hadicu vody, vyčistite alebo vyrovnajte.
	Filter čerpadla je upchatý.	Vyčistite filter čerpadla. (*)
	Bielizeň je v bubne príliš silno napchatá.	Rovnomerne rozložte bielizeň.

PORUCHA	PRÍČINA	ČINNOSTI V HAVARIJNÝCH SITUÁCIÁCH
Práčka vibruje.	Nenastavené pätky.	Nastavte pätky. (**)
	Nie sú vytiahnuté prepravné skrutky	Vytiahnite z práčky prepravné skrutky. (**)
	Príliš málo bielizne v bubne.	Nezablokuje to prácu práčky.
	Práčka je preplnená alebo bielizeň nie je rovnomerne rozložená.	Neprepíňajte bubon. Bielizeň v bubne rovnomerne rozložte.
	Práčka je postavená na tvrdom podklade.	Práčku nestavajte na tvrdom podklade.
Príliš veľa peny v zásuvke na pracie prostriedky.	Príliš veľa pracieho prostriedku.	Stlačte tlačidlo Štart/Pauza. Aby ste zastavili penenie, rozpustite 1 lyžičku aviváže v 1/2 litre vody a nalejte do zásuvky na pracie prostriedky. Po 5 až 10 minútach stlačte tlačidlo Štart/Pauza.
	Nesprávny prací prostriedok.	Používajte pracie prostriedky určené na použitie v automatických práchkach.
Neuspokojivé výsledky prania.	Bielizeň je príliš špinavá po použití daného programu prania.	Vyberte vhodný program podľa pokynov, ktoré sú v tabuľke programov.
	Nedostatočné množstvo pracieho prostriedku.	Používajte množstvo pracích prostriedkov podľa pokynov na obale.
	V práčke je príliš veľa oblečenia.	Skontrolujte, či nie je prekročené maximálne množstvo bielizne pre daný program.

PORUCHA	PRÍČINA	ČINNOSTI V HAVARIJNÝCH SITUÁCIÁCH
Neuspokojivé výsledky prania.	Tvrdá voda.	Použite väčšie množstvo pracieho prostriedku, podľa pokynov výrobcu.
	Bielizeň je v bubne príliš silno napchatá.	Rozdeľte pranie.
Práčka súčasne čerpá aj odčerpáva vodu.	Koncovka vývodnej hadice vody je príliš nízko.	Skontrolujte, či je vývodná hadica umiestnená v správnej výške. (**).
Počas prania v bubne nie je voda.	Nie je to porucha. Voda sa nachádza v časti bubna, ktorú nevidno.	.....
Na oblečení sú zvyšky pracích prostriedkov.	Nerozpustené kúsky pracieho prášku môžu byť viditeľné ako biele škvrny.	Spustíte dodatočné pláchanie alebo oblečenie po vyschnutí vyčistíte kefou.
Na oblečení zostávajú sivé škvrny.	Na oblečení zostal neoprany olej, krém alebo balzam.	Pri ďalšom praní použite množstvo pracích prostriedkov podľa pokynov na obale.
Odstredovanie sa nezapína, alebo sa zapína neskôr, než by malo.	Nie je to porucha. Je aktívny systém detegovania nevyváženia bubna.	Systém, ktorý deteguje nevyváženie, snaží sa rozložiť bielizeň rovnomerne. Odstredovanie sa spustí, keď bude bielizeň rovnomerne rozložená. Pri nasledujúcom praní vložte oblečenie do bubna rovnomernejšie.

(\*) Pozrite kapitolu o údržbe a čistení práčky.

(\*\*) Pozrite kapitolu o inštalácii práčky.

## ZOBRAZOVANÉ KÓDY CHÝB PRÁČKY

Práčka má interný systém detegovania porúch, ktoré signalizujú príslušné kombinácie blikajúcich kontroliek. Najčastejšie kódy chýb sú predstavené nižšie.

Zobrazenie na displeji	Príčina	Vysvetlenie
E01	Dvierka práčky sa nezatvárajú správne.	Dvierka práčky sú zatvorené správne vtedy, keď počuť charakteristický zvuk zapadnutia. Ak sa chyba stále vyskytuje, vypnite práčku, odpojte ju od el. napätia, a bezodkladne sa obráťte na najbližší servis.
E02	Nízky tlak vody alebo nízka úroveň vody v práčke.	Skontrolujte, či ventil vody je úplne otvorený. Voda môže byť zatvorená. Ak sa problém nevyrieši, práčka sa po istej chvíli automaticky zastaví. Odpojte zariadenie, zatvorte ventil vody a obráťte sa na najbližší servis.
E03	Porucha čerpadla alebo upchatý filter alebo porucha el. konektora čerpadla.	Vyčistite filter čerpadla. Ak sa problém nepodarí takýmto spôsobom vyriešiť, obráťte sa na najbližší servis. (*)
E04	V práčke je príliš veľa vody.	Práčka vodu odčerpá. Práčku po odčerpaní vody vypnite a vytiahnite zástrčku z el. zásuvky. Zatvorte ventil vody a obráťte sa na najbližší servis.

(\*) Pozrite kapitolu o údržbe a čistení práčky.

## ÚDRŽBA A ČISTENIE



Filter čerpadla v práčke predlžuje jej životnosť vďaka zachytávaniu vlákien. Odporúčame, aby ste filter čerpadla čistili aspoň raz za 2 mesiace.

### Vyčistiť filter čerpadla.

1

- Filter čerpadla sa nachádza pod vekom, z prednej strany, v pravom dolnom rohu. Čistenie filtra čerpadla:

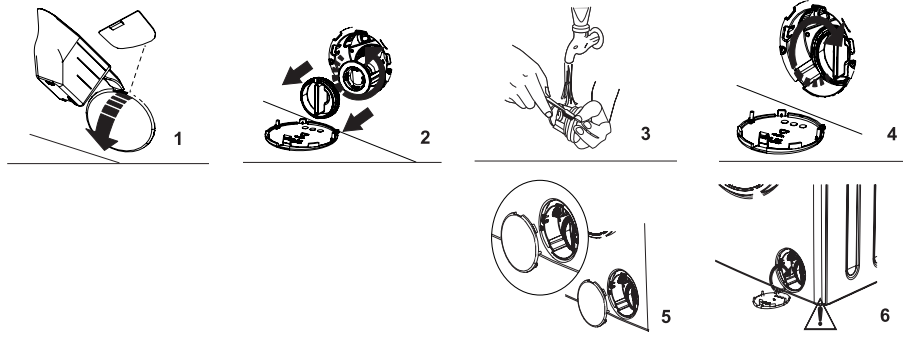

Čistenie filtra čerpadla:

1. Na otvorenie veka čerpadla môžete použiť dávkovač na prací prášok (\*) dodaný s práčkou alebo nádobu na aviváž.

2. Hranu dávkovača alebo nádoby umiestnite v otvore veka a jemne pritlačte. Veko sa otvorí.

- Predtým, než otvoríte zátku filtra, umiestnite nižšie nádobu na zachytávanie vody.
- Povoľte filter otáčaním doľava a vytiahnite ho. Počkajte, kým nevytečie všetka voda.

**POZOR:** Podľa toho, koľko vody je v práčke, nádoba sa môže naplniť niekoľkokrát.

3. Mäkkou kefkou odstráňte z filtra všetky cudzie predmety.

4. Po vyčistení vložte filter na miesto, vsuňte ho a pretočte doprava.

5. Pri zatváraní veka filtra sa uistite, že kolíky vo vnútri veka sa zhodujú s otvormi na prednom paneli.

6. Zatvorte veko filtra.

**VAROVANIE:** Voda v čerpadle môže byť horúca; pred čistením a údržbou počkajte, kým jednotlivé prvky dostatočne vychladnú.

(\*) Špecifikácia práčky sa odlišuje podľa kúpeného modelu.

## Čistenie ventilu prítokovej vody

2

- Opätovná montáž filtra - postupujte adekvátne v opačnom poradí.

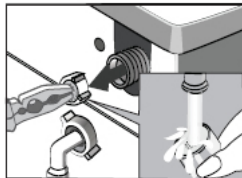
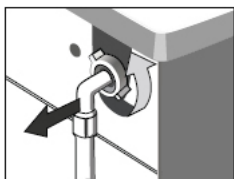

- 1). Odpojte prítokovú hadicu.
- 2). Kliešťami chyťte kolík sieťky filtra.
- 3). Filter vyťahnite a vyčistite, najlepšie pomocou kefkы.

## Čistenie zásuvky na pracie prostriedky

3

- Po istom čase sa používané pracie prostriedky môžu v zásuvke usadzovať. Odporúčame, aby ste zásuvky aspoň raz za 2 mesiace vytiahli a vyčistili.

Vyťahovanie zásuvky na prostriedky:

- Vytiahnite zásuvku dopredu, kým sa úplne nevysunie.

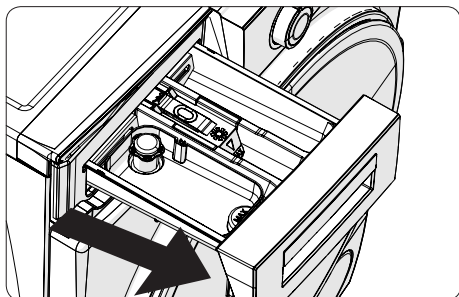

Stlačte na mieste vo vnútri zásuvky (tak ako je to zobrazené na obrázku), a vytiahnite dopredu.

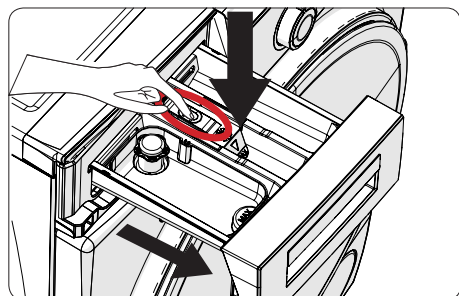

Vytiahnite zásuvku a vymontujte blokádu splachovania. Dôkladne vyčistite a odstráňte všetky usadeniny. Po vyčistení namontujte blokádu splachovania a skontrolujte, či je správne nastavená.

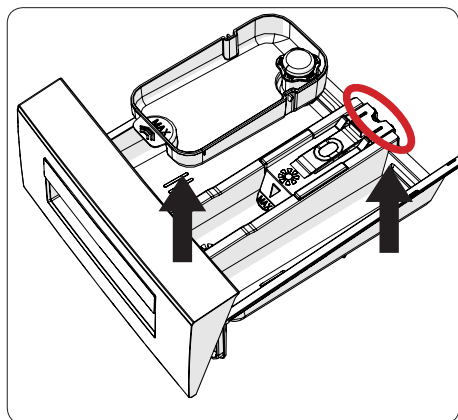

Opláchnite veľkým množstvom vody, umyte kefkou.

Poutierajte usadeniny vo vnútri zásuvky, dávajte pozor, aby nevpadli do práčky.

Zásuvku poutierajte dosucha uterákom alebo handričkou, a potom umiestnite na svojom mieste.

Zásuvku na pracie prostriedky neumývajte v umývačke riadu.

Vložka na tekutý prací prostriedok (\*)

Keď chcete vyčistiť vložku na tekutý prací prostriedok, vyťahnite ju tak, ako je to zobrazené na obrázku, a dôkladne vyčistíte odstráňte zvyšky prostriedku. Vložku vložte naspäť na miesto. Skontrolujte, či v sifóne nezostali žiadne zvyšky.

(\*) Špecifikácia práčky sa odlišuje podľa kúpeného modelu.

## 4

### Korpus / Bubon

#### 1. Korpus

Zariadenie z vonkajšej strany umývajte jemným, nie drsným, čistiacim prostriedkom alebo mydlovou vodou. Poutierajte dosucha mäkkou handričkou.

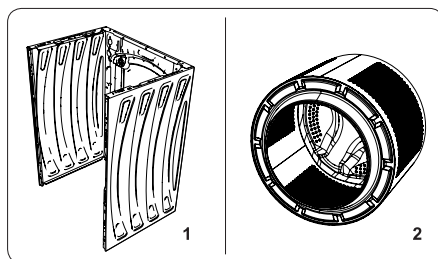

#### 2. Bubon

Neponechávajte vo vnútri práčky žiadne kovové predmety, ako sú ihly, spony, mince ap. V opačnom prípade také predmety spôsobujú vznik škvrín hrdze v bubne. Na čistenie takých škvrín používajte čistiace prostriedky, ktoré neobsahujú chlór, a postupujte podľa pokynov výrobcu daného čistiaceho prostriedku. Hrdzu nikdy v žiadnom prípade neodstraňujte s použitím ostrých drôteniek.



# PRAKTICKÉ POKYNY TÝKAJÚCE SA PRANIA

## PRACIE PROSTRIEDKY A AVIVAZ



Odporúčame používať pracie prostriedky na všeobecné použitie (práškové alebo tekuté) pre plný rozsah teplôt, podľa pokynov výrobcu pracieho prostriedku, ktoré sú uvedené na obale.

1

### Pracie prostriedky

- Prací prostriedok nasypete do komory označenej symbolom
- Prací prostriedok na predpieranie nasypete do komory označenej symbolom

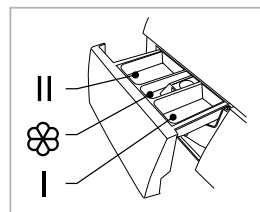

2

### Aviváže používané na plákanie

- Aviváž vlejte do strednej komory označenej symbolom
- Nepresahujte maximálnu hladinu, ktorá je označená v komore. Prípravok sa použije počas posledného plákania.



Na pranie bieluho oblečenia odporúčame používať pevný prací prostriedok, napr. prací prášok. Tekuté pracie prostriedky neobsahujú bielidlá. Keď periete biele oblečenie, nepoužívajte aviváž, pretože v opačnom prípade môže prané biele oblečenie zožltnúť.

## PRVÉ PRANIE

- Pred prvým praním vykonajte jeden cyklus na vysokej teplote bez oblečenia, podľa nasledujúcej procedúry:
  - 1). Práčku pripojte k napájaniu,
  - 2). Otvorte prívod (ventil) vody,
  - 3). Ovládacím kolieskom vyberte prací program na vysokej teplote, pridajte vhodný prací prostriedok a stlačte tlačidlo Štart/Pauza.

## ZASPINENIA

1

### Ťažko odstrániteľné škvrnny

- pred praním dodatočne naneste odstraňovač škvŕn, podľa návodu daného prípravku.

2

### Silné zašpinenie

- na dosiahnutie lepšieho efektu, v jednom praní perte menšie množstvo oblečenia, pridajte viac pracieho prostriedku po praní silno zašpineného oblečenia (napr. pracovných odevov), alebo oblečenia, z ktorého vypadávajú vlákna, práčku prepľáchnite.
- v takom prípade spustíte prací program na +60 °C, bez vloženého oblečenia, napr. Bavlna alebo Syntetické.

3

### Nevel'ké zašpinenie

- Pozri „Šetrenie“.

## SETRENIE

### Obmedzenie spotreby energie a vody

- Malé množstvo slabo zašpineného oblečenia perte s použitím príslušného pracieho programu, napríklad Osviežovanie 15'.
- Dodatočne, práčka vo väčšine programov deteguje množstvo vloženého oblečenia. V programe Bavlna, keď periete menšie množstvo oblečenia, práčka automaticky zníži spotrebu vody a energie, a pranie bude trvať kratšie.
- Najefektívnejšími programami, čo sa týka spotreby energie a vody, sú väčšinou tie, ktoré používajú nižšie teploty a perú dlhšie.
- Do práčky pre domácnosti vkladajte oblečenie do plnej kapacity, podľa pokynov výrobcu, tým šetríte spotrebu energie aj vody.

## TVRDOŠŤ VODY

- Tvrdá voda spôsobuje usadzovanie vodného kameňa. Informácie o tvrdosti vody vám poskytnú vo vašej vodárenskej spoločnosti. Pri každom praní odporúčame používať prípravky na zmäkčovanie vody.

## STRATA EL. NAPÄTIA (PAMÄŤ PROGRAMU)

- Odpojením práčky od el. napätia alebo v prípade straty napätia, nedôjde k vymazaniu programu. Spustený program, ktorý je uložený v pamäti zariadenia, sa po obnovení napätia spustí (obnoví). V prípade straty el. napätia neotvárajte dvierka práčky.

## NÁPLŇ

- Bubon má maximálnu kapacitu 6 kg.
- Pri vkladaní oblečenia a bielizne do bubna dodržujte nasledujúce pokyny:
  - 1). Bavlna, šport, antialergické – max. 1/2 naplnenie bubna (oblečenie do bubna nevkláčajte nasilu, pretože príliš veľa oblečenia v bubne zhoršuje kvalitu prania),
  - 2). Syntetické látky – max. 1/2 bubna,
  - 3). Vlna, ručné pranie – max. cca 1/3 bubna.



Do práčky nevkladajte viac oblečenia, ako je odporúčané. Príliš veľa oblečenia, bielizne v bubne, môže byť príčinou poškodenia praného oblečenia. Ak je bubon preplnený (v bubne je príliš veľa oblečenia), na displeji sa zobrazí hlásenie OVL – vyberte z bubna prebytočné oblečenie a opätovne spustíte program. Maximálne množstvo praného oblečenia je v jednotlivých programoch rôzne, pozri Tabuľka programov.

## KONTROLA ROZLOŽENIA OBLEČENIA

- Elektronický ovládač práčky je vybavený systémom kontroly vyváženia. Systém pred odstred'ovaním kontroluje rozmiestnenie oblečenia v bubne práčky. V prípade, ak systém deteguje, že oblečenie nie je rovnomerne rozložené, niekoľkokrát skúša zmeniť rozmiestnenie oblečenia v bubne. Niekedy, napriek vykonaným činnostiam, oblečenie sa rovnomerne nerozloží. Ťažkosti môžu spôsobiť napr. frotté župany prané spolu s inými typmi oblečenia, plachty, ktoré sa zakrútili okolo iného praného oblečenia ap.
- Systém môže v takom prípade reagovať dvoma spôsobmi:
  - 1). Prijíť nerovnomerné rozmiestnenie oblečenia, avšak znížiť rýchlosť odstred'ovania,
  - 2). nepovoliť odstred'ovanie.

V oboch prípadoch po skončení prania otvorte dvierka práčky, pranie ručne rovnomerne rozmiestnite v bubne, zatvorte dvierka a spustíte ľubovoľný program.

## BLOKÁDA DVERÍ

- Práčka je vybavená blokádou, ktorá neumožňuje otvoriť dvierka práčky počas prania. Po skončení pracieho programu sa dvierka automaticky odblokujú.



V prípade, ak je v bubne voda alebo príliš vysoká teplota, dvierka sa nedajú otvoriť. Dvierka sa počas niektorých etáp prania nedajú otvoriť.

## JEMNÉ LÁTKY

1

### Voľba programu

- Zvoľte príslušný prací program Syntetické, Vlna, Ručné pranie.

2

### Náplň

- Neperte viac oblečenia, ako je pre daný program odporúčané. Týka sa to predovšetkým jemných látok, pri praní ktorých do bubna vkladajte max. 2,5 kg. Pozri časť „Náplň“

## DÁVKOVANIE PRACÍCH PROSTRIEDKOV

1

### Príliš málo pracieho prostriedku

- oblečenie bledne, vytvárajú sa hrudky tuku, usadzuje sa vodný kameň.

2

### Príliš veľa pracieho prostriedku

- počas prania sa vytvára príliš veľa peny, slabá účinnosť prania, nedostatočne
- vyplákaný prací prostriedok z látky.

Bližšie informácie o danom výrobku nájdete v databáze výrobkov EPREL, ktorá je dostupná na adrese <https://eprel.ec.europa.eu>. Informácie môžete získať načítaním QR kódu z energetického štítku alebo zadaním modelu výrobku z energetického štítku vo vyhľadávači EPREL <https://eprel.ec.europa.eu/>

# ZÁRUKA, POPREDAJNÝ SERVIS

## Záruka

Záruka sa poskytuje podľa podmienok uvedených v záručnom liste. Výrobca neodpovedá za akékoľvek škody spôsobené nesprávnym zaobchádzaním a používaním výrobku.

## Servis

- Výrobca zariadenia odporúča, aby všetky opravy a nastavovania výrobku vždy vykonával továrenský servis alebo autorizovaný servis výrobcu. Z bezpečnostných dôvodov neopravujte spotrebič svojpomocným spôsobom.
- Opravy vykonávané osobami, ktoré nemajú požadované kvalifikácie, môže predstavovať vážne nebezpečenstvo pre používateľa zariadenia.
- Minimálna lehota, počas ktorej budú dostupné náhradné diely na opravované zariadenia, je 7 alebo 10 rokov, podľa typu a určenia daného náhradného dielu, a v súlade s nariadením Komisie (EÚ) 2019/2023.
- Zoznam náhradných dielov a procedúra ich objednávanja sú dostupné na webových stránkach výrobcu, dovozcu alebo oprávneného zástupcu.
- Minimálna lehota platnosti záruky na zariadenie ponúkané výrobcom, dovozcom alebo oprávneným zástupcom, je uvedená v záručnom liste.
- Záruka na zariadenie prestáva platiť v dôsledku vykonania adaptácie, prerobenia zariadenia, poškodenia plomb alebo iných ochrán a zabezpečení zariadenia alebo jeho častí alebo v dôsledku iných nepovolovaných zásahov do zariadenia, vykonaných v rozpore z používateľskou príručkou.

## Nahlásenie opravy a pomoc v prípade poruchy

Ak je potrebné zariadenie opraviť, obráťte sa na autorizovaný servis. Kontaktné údaje servisu, vrátane kontaktného telefónneho čísla, sú uvedené v záručnom liste. Pred tým, ako sa obrátite na servis, pripravte šeriové číslo zariadenia, ktoré je uvedené na výrobnom štítku. Na uľahčenie ho napíšte tu:

--	--	--	--	--	--	--	--	--	--	--	--	--	--	--	--	--	--	--	--







**Záruční a pozáruční servis spotřebičů značky Amica zajišťuje firma Martykán servis v ČR a Fastplus v SR a jejich servisní střediska.**

**Martykán servis**

Zámecká 3

698 01 Veselí nad Moravou

Tel: 518 324 555

e-mail: [servis@martykanservis.cz](mailto:servis@martykanservis.cz)

[www.martykanservis.cz](http://www.martykanservis.cz)

**Fastplus s.r.o.**

Na pántoch 18

831 06 Bratislava - Rača

Tel: 2 4910 5853-54

[www.fastplus.sk](http://www.fastplus.sk)

---