

Myčka na nádobí

Návod k použití

ČÁST I: Obecná verze

DTC36810W

beko

Před použitím myčky nádobí si pečlivě přečtěte tuto příručku a uschovejte ji pro budoucí použití.

OBSAH

01	3	BEZPEČNOSTNÍ INFORMACE
02	8	PŘEHLED PRODUKTU
03	9	POUŽÍVÁNÍ MYČKY
	9	Nasypte sůl do změkčovače
	11	ÚDRŽBA A ČIŠTĚNÍ
04	11	Externí péče
	11	Interní péče
	14	Péče o myčku na nádobí
	15	POKYNY K INSTALACI
	15	O připojení napájení
05	16	Přívod a vypouštění vody
	17	Připojení odtokové hadice
	18	Umístění spotřebiče
	19	Integrovaná instalace (pro integrovaný model)
06	21	TIPY PRO ODSTRAŇOVÁNÍ PROBLÉMŮ
07	24	NAKLÁDKA KOŠŮ



POZNÁMKA:

- Prostudování části Tipy pro odstraňování problémů vám pomůže vyřešit některé běžné problémy samostatně.
- Pokud nemůžete problémy vyřešit sami, požádejte o pomoc profesionálního technika.
- Výrobce může v souladu se zásadami neustálého vývoje a aktualizace výrobku provádět změny bez předchozího upozornění.
- Pokud dojde ke ztrátě nebo neaktuálnosti, můžete od výrobce nebo odpovědného dodavatele obdržet novou uživatelskou příručku.

BEZPEČNOSTNÍ INFORMACE

⚠ VÁROVÁNÍ

Při používání myčky nádobí dodržujte níže uvedená bezpečnostní opatření:

- Toto zařízení je určeno pro použití v domácnosti a v podobných podmínkách, jako jsou například:
 - kuchyně pro zaměstnance v obchodech, kancelářích a jiných pracovních prostředích;
 - farmové domy;
 - pro potřeby zákazníků v hotelech, motelech a jiných typech zařízení;
 - v ubytovacím prostředí.
- Spotřebič mohou používat děti od 8 let a osoby se sníženými fyzickými, smyslovými nebo mentálními schopnostmi, nebo osoby s nedostatečnými zkušenostmi a znalostmi, pokud mají nad sebou dohled nebo pokud byly vyškoleny ohledně bezpečného používání spotřebiče a pokud chápou možná rizika. S přístrojem si nesmí hrát děti. Čištění a uživatelskou údržbu nesmí provádět děti bez dozoru. (Pro EN60335-1)
- Příklad není určený pro používání osobami (včetně dětí) se sníženými fyzickými, smyslovými nebo duševními schopnostmi, s nedostatkem zkušeností a znalostí, pokud nejsou pod dohledem

duševními schopnosti, s nedostatkem zkušeností a znalostí, pokud nejsou pod dohledem osoby odpovědné za jejich bezpečí nebo pokud nebyly touto osobou k používání přístroje proškoleny. (Pro IEC60335-1)

- Obalový materiál by mohl být nebezpečný pro děti!
- Tento přístroj je určen pouze pro domácí použití.
Abyste zabránili nebezpečí úrazu elektrickým proudem, neponořujte jednotku, kabel ani zástrčku do vody ani jiné kapaliny.
- Před čištěním a údržbou přístroje odpojte přístroj ze sítě.
- Použijte měkký hadřík navlhčený jemným mýdlem a poté jej znovu otřete suchým hadříkem.



Pokyny k uzemnění

- Spotřebič musí být uzemněný. V případě poruchy nebo poruchy uzemnění sníží riziko úrazu elektrickým proudem tím, že poskytne cestu s nejmenším odporem elektrického proudu. Tento přístroj je vybaven zástrčkou uzemňovacího vodiče.
- zástrčka musí být zapojena do příslušné zásuvky, která je nainstalována a uzemněna v souladu se všemi místními předpisy a nařízeními.
- Nesprávné připojení uzemňovacího vodiče zařízení může způsobit úraz elektrickým proudem.
- Pokud máte pochybnosti o správném uzemnění přístroje, obraťte se na kvalifikovaného elektrikáře nebo servisního zástupce.

- Neupravujte zástrčku, která je součástí přístroje, pokud se zásuvka nevejde do zásuvky.
- Požádejte kvalifikovaného elektrikáře o instalaci správné zásuvky.
- Neničte, nesedejte si ani nešlapejte na dvířka nebo stojan myčky na nádobí.
- Nepoužívejte myčku, pokud nejsou všechny panely skříně správně na svém místě.
- Pokud je myčka v provozu, otevřete dveře velmi opatrně, hrozí nebezpečí vystříkání vody.
- Nepokládejte na dveře žádné těžké předměty ani na ně nešlapejte, pokud jsou otevřené. Přístroj by se mohl překlopit dopředu.
- Při vkládání předmětů, které mají být umyty:
 - 1) Umístěte ostré předměty tak, aby nedošlo k poškození těsnění dveří;
 - 2) Varování: Nože a jiné náčiní s ostrými body musí být vloženy do koše tak, aby jejich body směřovaly dolů nebo aby byly umístěny ve vodorovné poloze.
- Některé mycí prostředky do myčky nádobí jsou silně alkalické. Při požití mohou být extrémně nebezpečné. Zabraňte kontaktu s pokožkou a očima a udržujte děti v dostatečné vzdálenosti od myčky nádobí, když jsou dveře otevřené.
- Po dokončení mycího cyklu zkontrolujte, zda je prací prostředek prázdný.

- Nemyjte plastové předměty, pokud nejsou označeny nápisem „lze mýt v myčce nádobí“ nebo rovnocenným nápisem.
- U neoznačených plastových dílů, které nejsou tak označeny, zkontrolujte doporučení výrobce.
- Používejte pouze čisticí a proplachovací prostředky doporučené pro použití v automatické myčce nádobí.
- V myčce nádobí nikdy nepoužívejte mýdlo, prací prostředek ani mycí prostředek na ruce.
- Dveře by neměly být ponechány otevřené, protože by to mohlo zvýšit riziko zakopnutí.
Pokud je síťový kabel poškozený, musí ho vyměnit výrobce, autorizovaný servis nebo podobně kvalifikovaná osoba, aby se zabránilo možným rizikům.
- Během instalace nesmí být napájecí zdroj nadměrně nebo nebezpečně ohnutý nebo narovnaný.
- Nezasahujte do ovládacích prvků.
- Příklad je třeba připojit k hlavnímu vodnímu ventilu pomocí nových sad hadic. Staré soupravy znovu nepoužívejte.
- Chcete-li ušetřit energii, v pohotovostním režimu se přístroj automaticky vypne, když během 15 minut nedojde k žádné operaci.
Maximální počet nádobí, které se má umýt, je 8.
Maximální přípustný tlak vstupní vody je 1MPa.
Minimální přípustný tlak vstupní vody je 0,04 MPa.

Likvidace

- Pro likvidaci balení a přístroje přejděte do recyklačního centra. Proto odpojte napájecí kabel a znefunkčňte zařízení pro zavírání dveří.
- Kartónové obaly jsou vyrobeny z recyklovaného papíru a měly by být zlikvidovány ve sběru odpadního papíru pro recyklaci.
- Zajištěním, že je produkt správně zlikvidován, pomůžete prevenci negativních následků pro životní prostředí a zdraví lidí, ke kterým by jinak mohlo dojít následkem nevhodného zacházení s tímto produktem při likvidaci.
- Podrobnější informace o recyklaci tohoto produktu získáte na vašem místním úřadě a ve společnosti zajišťující likvidaci odpadu.
- **LIKVIDACE: Tento výrobek nevyhazujte jako netříděný komunální odpad. Sběr takového odpadu zvlášť pro zvláštní zpracování je nezbytný.**



PŘEHLED PRODUKTU

❗ Důležité:

Chcete-li získat nejlepší výkon z myčky nádobí, přečtěte si před prvním použitím všechny pokyny k obsluze .

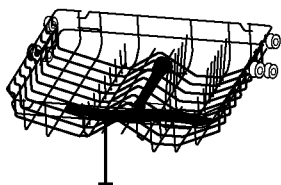
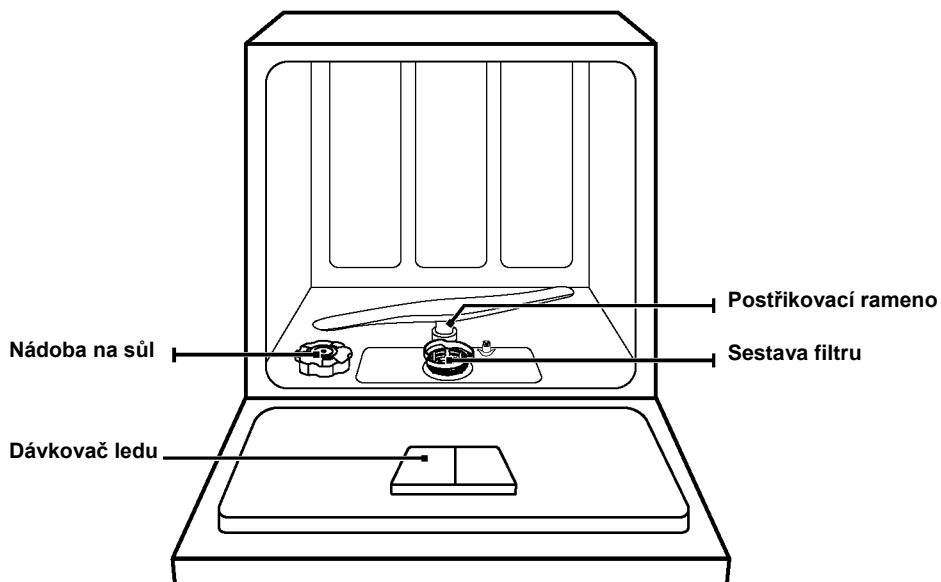

horní postřikovací
rameno horní koš

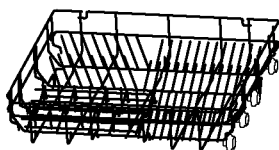

spodní koš

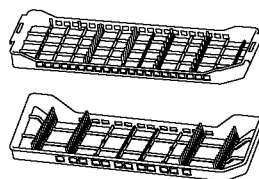

Stojan na příbory

💡 POZNÁMKA:

Obrázky jsou pouze orientační, různé modely se mohou lišit. Obrázky jsou určeny pouze pro referenční účely.

POUŽÍVÁNÍ MYČKY

Před použitím myčky:

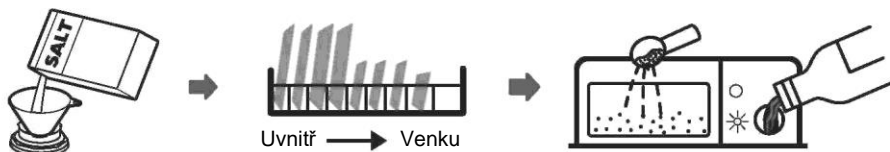

1. Nastavte změkčovač vody
2. Nasypte sůl do změkčovače
3. Nakládka košů
4. Naplňte zásobník



Zkontrolujte bod 1 „Změkčovač vody“ ČÁSTI II: Speciální verze, pokud potřebujete nastavit změkčovač vody.

Nasypte sůl do změkčovače



POZNÁMKA:

Pokud váš model neobsahuje změkčovač vody, můžete tuto část přeskočit. Vždy používejte sůl určenou k použití v myčce nádobí. Nádoba na sůl je umístěna pod spodním košem a měla by být naplněna podle následujícího popisu:

▲ VAROVÁNÍ

- **Používejte pouze sůl speciálně navrženou pro myčky nádobí!**
Každý jiný typ soli, který není speciálně určen pro použití v myčce, zejména stolní sůl, poškodí změkčovač vody. V případě škod způsobených použitím nevhodné soli neposkytuje výrobce žádnou záruku ani neodpovídá za způsobené škody.
- **Plňte pouze soli před spuštěním cyklu.**
Zabráníte tak jakémukoliv rozsypaní zrn soli nebo slané vody, která by zůstala na dně stroje po celou dobu, což by mohlo způsobit korozi.

Při přidávání soli do myčky nádobí postupujte podle následujících pokynů:

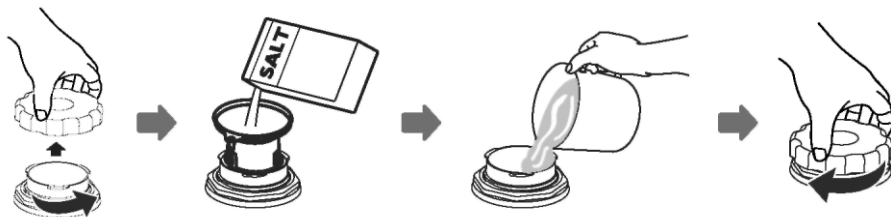

1. Vyměňte spodní koš a odšroubujte uzávěr nádržky.
2. Konec nálevky (je-li součástí dodávky) vložte do otvoru a nasypete asi 1 kg soli do myčky.
3. Před prvním promýváním naplňte nádobu na sůl na maximální limit vodou. Je normální, že z nádoby na sůl vytéká malé množství vody.
4. Po naplnění nádoby zašroubujte uzávěr pevně.
5. Výstražná kontrolka soli přestane svítit po naplnění solného nádoby na sůl.
6. Ihned po naplnění soli do nádoby na sůl by měl být spuštěn program praní (doporučujeme použít krátký program). V opačném případě může dojít k poškození filtračního systému, čerpadla nebo jiných důležitých částí stroje slanou vodou. Na toto se záruka nevztahuje.



POZNÁMKA:

- Nádobu na sůl je nutné doplnit pouze po rozsvícení kontrolky soli (S) na ovládacím panelu. V závislosti na tom, jak dobře se sůl rozpouští, může být kontrolka soli stále rozsvícená, i když je nádoba na sůl naplněna. Pokud se na ovládacím panelu (u některých modelů) nenachází žádná výstražná kontrolka soli, můžete odhadnout, kdy se sůl naplní do změkčovače cykly, po kterých myčka nádobí běží.
- Pokud se sůl rozsypala, odstraňte ji smáčecím nebo rychlým programem.

ÚDRŽBA A ČIŠTĚNÍ

Externí péče

Dveře a těsnění dveří

Těsnění dveří pravidelně čistěte měkkým vlhkým hadříkem, aby se odstranily zbytky potravin. Při umytí myčky nádobí mohou zbytky jídla a nápojů odkapávat po stranách dvířek myčky nádobí. Tyto povrchy jsou mimo mycí skříň a nejsou přístupné vodou z ramene postřikovače. Před zavřením dveří je třeba veškeré usazeniny odstranit.

Ovládací panel

Je-li nutné čištění, je třeba ovládací panel otřít POUZE měkkým vlhkým hadříkem.

VAROVÁNÍ

- Aby nedošlo k vniknutí vody do zámku dveří a elektrických součástí, nepoužívejte rozprašovací čistič jakéhokoli druhu.
- Na vnější povrchy nikdy nepoužívejte abrazivní čisticí prostředky ani kovové žinky, protože by mohly poškrábat povrch. Některé papírové utěrky mohou také poškrábat nebo zanechat stopy na povrchu.

Interní péče

Filtrační systém

Filtrační systém v základně mycí skříně zadržuje hrubé nečistoty z mycího cyklu. Shromážděné hrubé nečistoty mohou způsobit ucpání filtrů. Pravidelně kontrolujte stav filtrů a v případě potřeby je vyčistěte pod tekoucí vodou. Při čištění filtrů v mycí skříně postupujte podle následujících pokynů.

POZNÁMKA:

Obrázky slouží pouze pro referenci, různé modely filtračního systému a rameno postřikovače se mohou lišit. Obrázky jsou určeny pouze pro referenční účely.

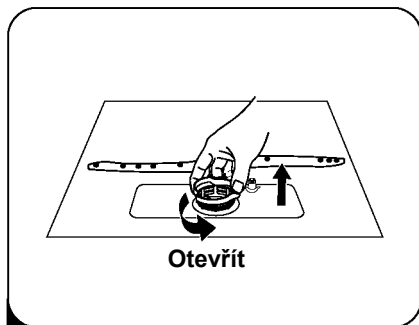

- 1** Držte hrubý filtr a otočením proti směru hodinových ručiček jej odjistíte. Zvedněte filtr nahoru a vyjměte jej z myčky nádobí.

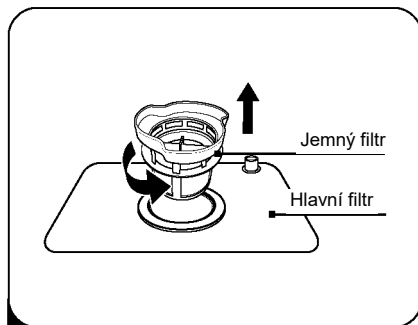

- 2** Vyjměte jemný filtr z hlavního filtru.

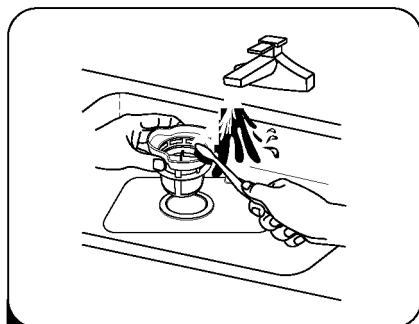

- 3** Větší zbytky potravin lze vyčistit opláchnutím filtru pod tekoucí vodou. Pro důkladnější čištění použijte měkký čistící kartáček.

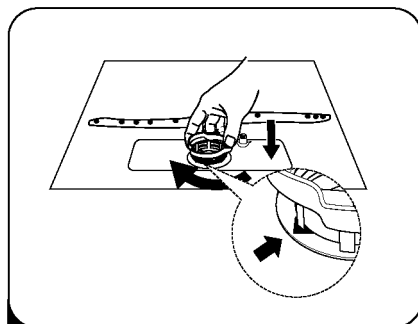

- 4** Znovu sestavte filtry v obráceném pořadí demontáže, vyměňte filtrační vložku a otočte ve směru hodinových ručiček na šipku zavřít.

VAROVÁNÍ

- Filtry příliš neutahujte. Filtry vraťte zpět do sekvence bezpečně, jinak by se do systému mohly dostat hrubé nečistoty a způsobit ucpání.
- NIKDY nepoužívejte myčku bez filtrů. Nesprávná výměna filtru může snížit úroveň výkonu přístroje a poškodit nádobí a náčiní.

Postřikovací rameno

Je nutné pravidelně čistit postřikovací rameno, aby chemické látky z tvrdé vody ucpaly trysky a ložiska postřikovacího ramene.

Při čištění ostřikovacího ramene postupujte podle následujících pokynů:

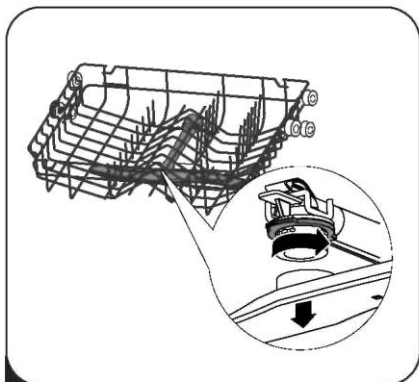

- 1** Chcete-li odstranit horní ostřikovací rameno, přidržte matici uprostřed uprostřed a odstraňte ji otočením ostřikovacího ramene proti směru hodinových ručiček.

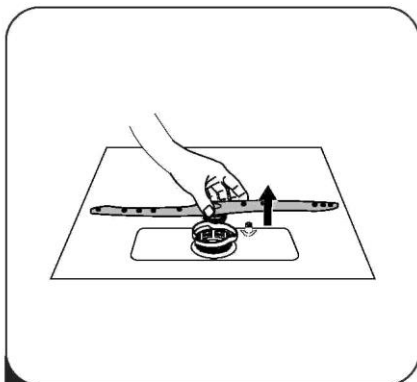

- 2** Chcete-li demontovat postřikovací rameno, vytáhněte jej nahoru.

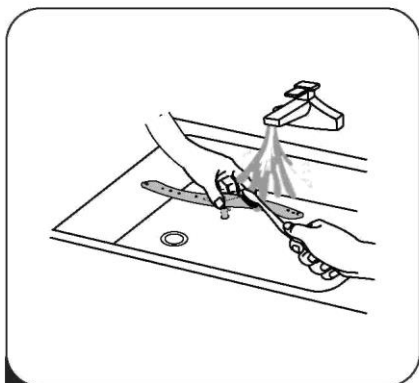

- 3** Umyjte postřikovací rameno v mýdlové a teplé vodě a vyčistěte trysky měkkým kartáčem. Po důkladném opláchnutí je vyměňte.

Péče o myčku na nádobí

Ochrana před mrazem

v zimě na myčce nádobí proveďte opatření na ochranu před mrazem. Vždy po mycích cyklech pracujte takto:

1. Vypněte elektrickou energii do myčky na zdroji napájení.
2. Vypněte přívod vody a odpojte přívodní vodní potrubí od vodního ventilu.
3. Vypusťte vodu ze vstupního potrubí a vodního ventilu. (Použijte pánev k shromažďování vody)
4. Připojte zpět vstupní potrubí chladicí kapaliny k ventilu chladicí kapaliny.
5. Vyjměte filtr v dolní části vany a pomocí houby namočte vodu do vany.

Po každém mytí

Po každém mytí vypněte přívod vody do přístroje a nechte dvířka mírně otevřená, aby se uvnitř nezachytila vlhkost a zápach.

Demontujte zátku

Před čištěním nebo údržbou vždy vyjměte zástrčku ze zásuvky.

Žádná rozpouštědla ani abrazivní čištění

K čištění vnějších a pryžových částí myčky nepoužívejte rozpouštědla ani abrazivní čisticí prostředky. Používejte pouze hadřík s teplou mýdlovou vodou.

Chcete-li odstranit skvrny nebo skvrny z povrchu interiéru, použijte hadřík navlhčený vodou trochu octa nebo čisticí prostředek vyrobený speciálně pro myčky nádobí.

Pokud se nepoužívá dlouhou dobu

Doporučujeme, abyste spustili mycí cyklus s vypnutou myčkou nádobí a poté zástrčku ze zásuvky, vypnuli přívod vody a ponechali dvířka přístroje mírně otevřená. To pomůže těsnění dveří déle vydržet a zabrání vzniku zápachu uvnitř přístroje.

Stěhování spotřebiče

Pokud je nutné přístroj přemístit, zkuste jej udržet ve svislé poloze. Pokud je to nezbytně nutné, lze jej umístit na zadní stranu.

POKYNY K INSTALACI

⚠ VAROVÁNÍ



Nebezpečí úrazu elektrickým proudem

Před instalací myčky nádobí odpojte elektrické napájení.

V opačném případě může dojít k úmrtí nebo úrazu elektrickým proudem.

⚠ Pozor

Instalace potrubí a elektrických zařízení by měly být prováděny odborníky.

O připojení napájení

⚠ VAROVÁNÍ

Pro osobní bezpečnost:

- S tímto přístrojem nepoužívejte prodlužovací kabel ani zástrčku adaptéru.
- Za žádných okolností nestříhejte ani nevyjímejte zemnicí připojení z napájecího kabelu.

Elektrické požadavky

Podívejte se na označení jmenovitého napětí a připojte myčku nádobí k příslušnému zdroji napájení. Použijte požadovanou pojistku 10A/13A/16A, doporučenou pojistku s časovým zpožděním nebo jistič a zajistěte samostatný okruh sloužící pouze tomuto přístroji.

Elektrické připojení

Zkontrolujte, zda napětí a frekvence napájení odpovídají napětí a frekvenci uvedené na typovém štítku. Zástrčku zasuněte pouze do řádně uzemněné elektrické zásuvky. Pokud elektrická zásuvka, ke které musí být přístroj připojen, není vhodná pro zástrčku, místo použití adaptérů nebo podobného zařízení zásuvku vyměňte, protože by mohlo dojít k přehřátí a popálení.

⚠ Před použitím se ujistěte, že je spotřebič řádně uzemněn

Přívod a vypouštění vody

Připojení studené vody

Připojte přívodní hadici studené vody ke konektoru se závitem 3/4(inch) a ujistěte se, že je pevně upevněna na místě. Pokud jsou vodní potrubí nová nebo nebyla delší dobu používána, nechte vodu běžet, aby byla voda čistá. Toto opatření je nutné, aby se zabránilo riziku ucpaní přívodu vody a poškození přístroje.

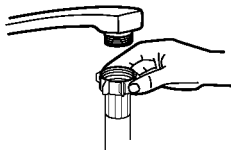

běžná přívodní hadice



bezpečnostní přívodní hadice

Bezpečnostní přívodní hadice

Bezpečnostní přívodní hadice se skládá z dvojitých stěn. Systém hadice zaručuje její zásah blokováním průtoku vody v případě prasknutí přívodní hadice a v případě, že je prostor mezi přívodní hadicí a vnější vlnitě hadice plný vody.

VAROVÁNÍ

Hadice, která se připojuje k umyvadla, může prasknout, pokud je instalována na stejném vodním potrubí jako myčka nádobí. Pokud je umyvadlo vybaveno, doporučuje se odpojit hadici a ucpanou díru.

Jak připojit bezpečnostní přívodní hadici

1. Zcela vytáhněte bezpečnostní přívodní hadice z úložného prostoru v zadní části myčky nádobí.
2. Utáhněte šrouby bezpečnostní přívodní hadice ke kohoutku závitem 3/4 palce.
3. Před spuštěním myčky nádobí vodu zcela zapněte.

Jak odpojit bezpečnostní přívodní hadici

1. Vypněte vodu.
2. Odšroubujte bezpečnostní přívodní hadici od kohoutku.

Připojení odtokové hadice

Vložte vypouštěcí hadici do vypouštěcí trubky o minimálním průměru 4 cm nebo ji nechte vtéci do dřezu, přičemž dbejte, abyste ji neohnuli nebo nezmačkávali. Výška odtokového potrubí musí být menší než 750mm. Volný konec hadice nesmí být ponořen do vody, aby nedošlo k jejímu odtoku zpět.

 Pevně upevněte vypouštěcí hadici do jedné z poloh A nebo B.

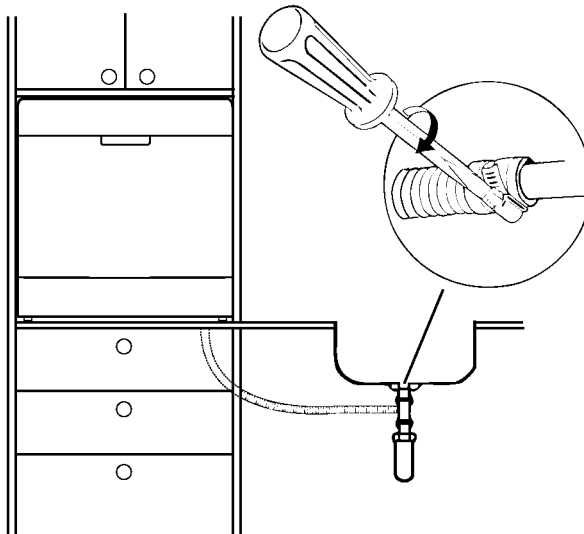
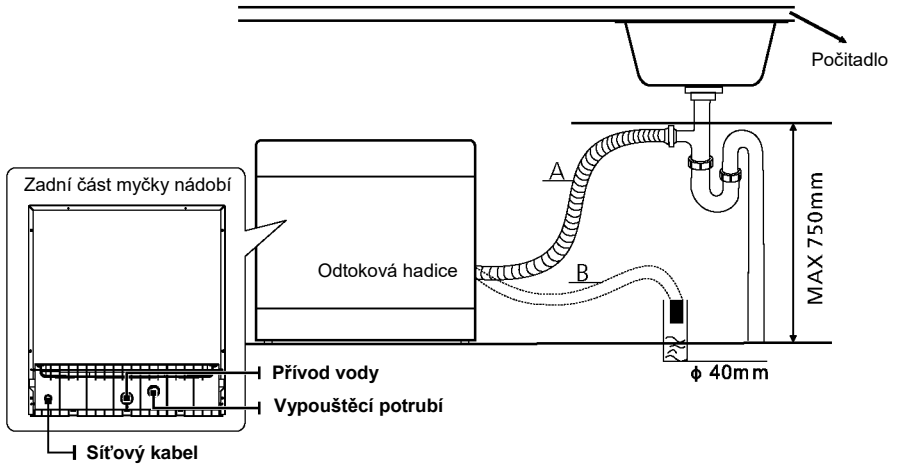

Jak vypustit přebytečnou vodu z hadic

Pokud je dřez o 1000 výše od podlahy, přebytečnou vodu v hadicích nelze vypustit přímo do dřezu. Přebytečnou vodu z hadic bude nutné vypustit do nádoby nebo vhodné nádoby, která je držena venku a dole než umyvadlo.

Výstup vody

Připojení odtokové hadice Odtoková hadice musí být správně nasazena, aby nedocházelo k vytékání vody. Zkontrolujte, zda není hadice pro vypouštění vody zalomená nebo zmáčknutá.

Prodlužovací hadice

Pokud potřebujete prodloužení odtokové hadice, použijte podobnou odtokovou hadici. Nesmí být delší než 4 metry; jinak by se mohl snížit čistící účinek myčky.

Připojení sifonu

Odpadní přípojka musí být ve výšce menší než 100 cm (maximálně) od dna misky. Odtoková hadice musí být upevněna.

Umístění spotřebiče

Umístěte přístroj na požadované místo. Záda by měla spočívat na zdi za ním, a strany, podél přilehlých skříní nebo stěn. Myčka nádobí je vybavena příívodem vody a vypouštěcím hadicím, které lze umístit buď na pravou, nebo na levou stranu, aby byla usnadněna správná instalace.

Integrovaná instalace (pro integrovaný model)

Krok č. 1 Výběr nejlepšího umístění pro myčku

Instalační poloha myčky by měla být blízko stávajících přívodních a odtokových hadic a napájecího kabelu.

Ilustrace rozměrů skříně a montážní polohy myčky.

1. Méně než 5 mm mezi horní částí myčky a skřínkou a vnějšími dveřmi zarovnanými se skřínkou.

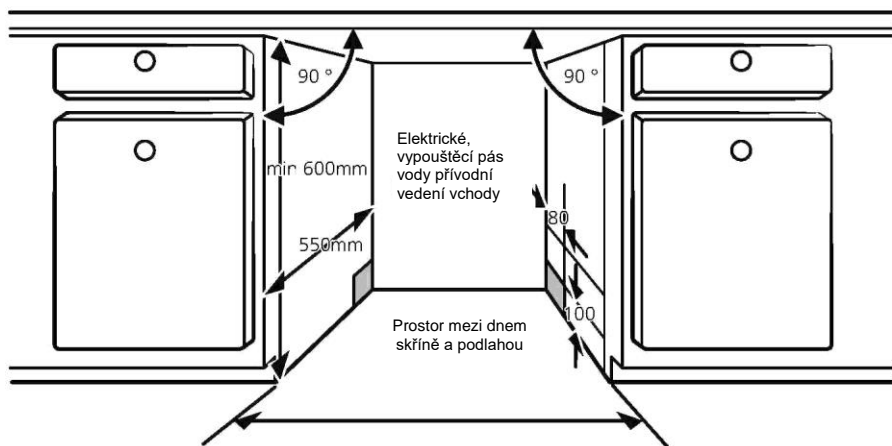

2. Pokud je myčka zastavena na rohu skřínky, měl by po otevření dveří zůstat nějaký prostor.

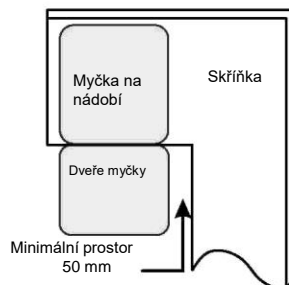

Krok č. 2 Instalujte myčku do skříňky

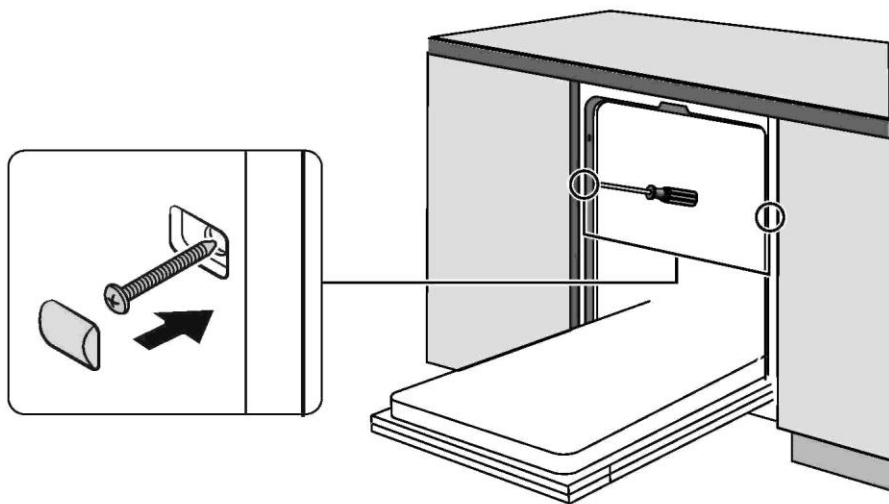

TIPY PRO ODSTRAŇOVÁNÍ PROBLÉMŮ

Před zavoláním servisu

Prohlížení grafů na následujících stránkách vám může ušetřit volání servisu.

Problém	Možná příčina	Řešení
Myčka nádobí se nespustí	Spálená pojistka nebo jistič rozpojený.	Vyměňte pojistku nebo resetujte jistič Odstraňte všechny ostatní spotřebiče, které sdílejí stejný obvod s myčkou nádobí.
	Napájení není zapnuto.	Ujistěte se, že je myčka nádobí zapnutá a dvířka jsou bezpečně zavřená. Zkontrolujte, zda je napájecí kabel správně zapojen do síťové zásuvky.
	Dveře myčky nejsou správně zavřené.	Ujistěte se, že jste zavřou dvířka a zajistěte je západkou.
Z myčky nádobí není čerpána voda	Zauzlování vypouštěcí hadice	Zkontrolujte odtokovou hadici.
	Ucpaný filtr.	Zkontrolujte hrubý filtr. (Viz část „interní péče“)
	Kuchyňský dřez je ucpaný.	Zkontrolujte kuchyňský dřez a ujistěte se, že dobře odkapává. Pokud problémem není kuchyňský dřez, který nevypouští vodu, možná budete potřebovat instalátéra a nikoli servisního technika pro myčky nádobí.
Pěna ve vaně	Nesprávný čisticí prostředek	Používejte pouze speciální prací prostředek do myčky, abyste zabránili tvorbě pěny. Pokud k tomu dojde, otevřete myčku nádobí a nechte pěnu odpařit. Přidejte 1 galon studené vody do vany. Zavřete a zajistěte myčku nádobí západkou a poté spusťte jakýkoli mycí cyklus, abyste vypustili vodu. V případě potřeby postup opakujte.
	Rozlitý prostředek na oplachování.	Vždy ihned otřete rozlité čisticí pomůcky.
Vnitřek vany obsahuje skvrny.	Mohl být použit čisticí prostředek s barvivem.	Ujistěte se, že čisticí prostředek neobsahuje žádné barvivo.
Bílý film na vnitřním povrchu	Minerály tvrdé vody.	K čištění interiéru použijte vlhkou houbičku s mycím prostředkem na nádobí a používejte gumové rukavice. Nikdy nepoužívejte jiný čisticí prostředek než mycí prostředek na nádobí, aby nedošlo k pění.

Problém	Možná příčina	Co dělat
Na přiborech jsou skvrny od rzi	Dotčené předměty nejsou odolné proti korozi.	V myčce nádobí nemyjte předměty, které nejsou odolné proti korozi.
	Po přidání soli do myčky nebyl spuštěn program. Do mycího cyklu se dostaly stopy soli.	Po přidání soli do myčky vždy spusťte program rychlého mytí bez nádobí v myčce nádobí a bez výběru funkce Turbo (je-li k dispozici).
	Víko změkčovače je uvolněné.	Zkontrolujte jazýček. Zkontrolujte, zda je oprava v pořádku.
Klepání v mycí skříni	Postřikovací rameno klepe na položku v koši.	Přerušte program a změňte uspořádání položek, které brání ostřikovacímu ramenu.
Chrastivý zvuk v mycí skříni	Položka nádobí jsou volné v mycí skříni.	Přerušte program a změňte uspořádání položek nádobí.
Klepání uvnitř vodovodního potrubí	Může být způsobeno instalací na místě nebo průřezem potrubí.	To nemá žádný vliv na funkci myčky nádobí. V případě pochybností se obraťte na kvalifikovaného instalatéra.
Nádobí není čisté	Nádobí nebylo správně vloženo.	Viz ČÁST II „Příprava a plnění nádobí“.
	Program nebyl dostatečně výkonný.	Vyberte intenzivnější program.
	Nebylo dávkováno dostatečné množství čisticího prostředku.	Použijte více čisticího prostředku nebo vyměňte čisticí prostředek.
	Položky blokují cestu ostřikovacích ramen.	Změňte uspořádání položek tak, aby se sprej mohl volně otáčet.
	Kombinace filtrů v základně mycího boxu není čistá nebo není správně nasazena. Mohlo by dojít k zablokování trysek postřikovacího ramene.	Vyčistěte a/nebo správně namontujte filtr Vyčistěte trysky postřikovacího ramene.

Problém	Možná příčina	Co dělat
Zamlžení na skleněném nádobí.	Kombinace měkké vody a příliš velkého množství mycího prostředku.	Pokud máte měkkou vodu, použijte méně čisticího prostředku a zvolte kratší cyklus pro umývání skla.
Černé nebo šedé stopy na nádobí	Hliníkové nádobí se otíralo o nádobí	K odstranění těchto stop použijte jemný abrazivní čisticí prostředek.
Čisticí prostředek ponechán v dávkovacích pohárcích	Nádobí blokuje šálky dávkovače pracího prostředku	Správně znovu vložte nádobí.
Nádobí není suché	Nesprávné nakládání	Myčku nádobí vkládejte podle pokynů.
	Nádobí je odstraněno příliš brzy	Nevyprázdňujte myčku ihned po mytí. Mírně otevřete dvířka, aby mohla pára uniknout. S vykládáním myčky začněte až poté, co je nádobí na dotek sotva teplé. Nejprve vyprázdňte spodní koš. Tím se zabrání kapání vody z nádobí v horním koši.
	Byl vybrán nesprávný program.	V krátkých programech je teplota mytí nižší. Tím se také snižuje čisticí výkon. Vyberte si program s dlouhou dobou mytí.
	Použití příborů s nízkou kvalitou povrchu.	U těchto položek je odtok vody obtížnější. Příbory nebo nádobí tohoto typu nejsou vhodné pro mytí v myčce nádobí.

PLNĚNÍ KOŠŮ PODLE NORMY EN60436:

1. Horní koš:

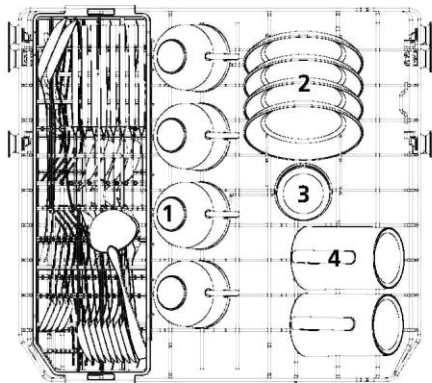

Číslo	Položka
1	Šálky
2	Mísy na omáčku
3	Sklo
4	Hrnky

2. Koš na příbory:

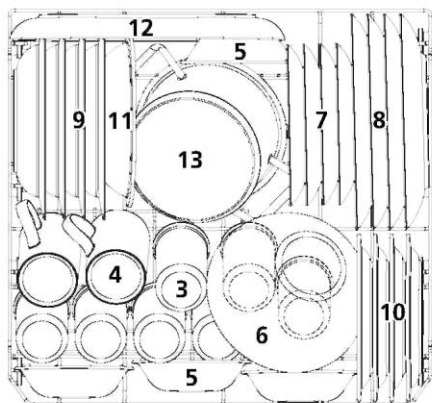

Číslo	Položka
5	Dezertní mísy
6	Skleněná mísa
7	Dezertní talíře
8	Jídelní talíře
9	Talíře na polévku
10	Melaminové dezertní talíře
11	Melaminová mísa
12	Oválný talíř
13	Malý hrnec

3. Koš na příbory:

Horní stojan

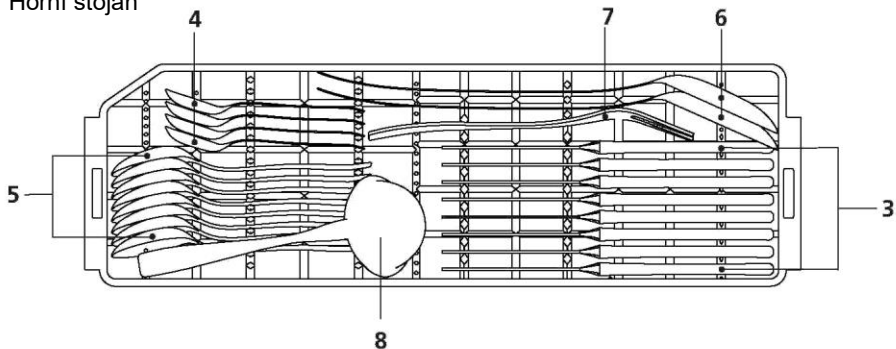

Dolní stojan

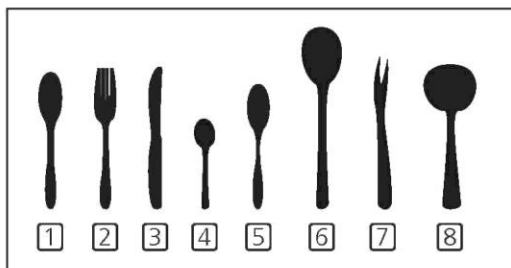
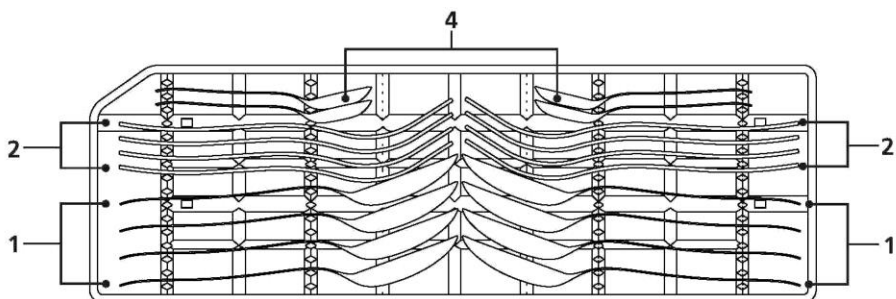

Informace pro testy srovnatelnosti
podle EN60436
Kapacita: 8 nastavení místa
Poloha horního koše: spodní poloha
Program: ECO
Nastavení prostředku pro oplach: 6
Nastavení změkčovače: H4

Číslo	Položka
1	Lžice na polévku
2	Vidličky
3	Nože
4	Čajové lžičky
5	Dezertní lžičky
6	Servírovací lžiče
7	Servírovací vidličky
8	Naberačky

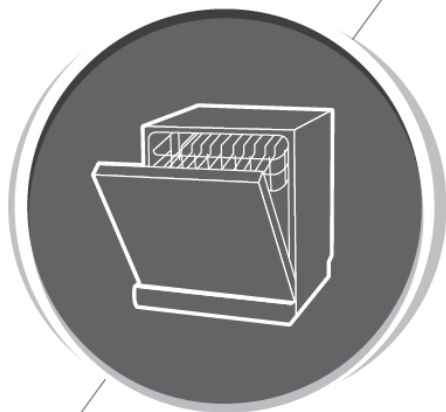

Myčka na nádobí

Návod k použití

ČÁST II: Speciální verze
DTC36810W

beko

Před použitím myčky nádobí si pečlivě přečtěte tuto příručku a uschovejte ji pro budoucí použití.

OBSAH

01	4 POUŽÍVÁNÍ MYČKY
	4 Ovládací panel
	6 Změkčovač vody
	7 Příprava a vkládání nádobí
	10 Funkce čisticího prostředku a čisticího prostředku pro oplach
	11 Plnění nádrže na oplachovací prostředek
	12 Plnění dávkovače mycího prostředku
02	13 PROGRAMOVÁNÍ MYČKY
	13 Tabulka mycích cyklů
	14 Zahájení cyklu mytí
	14 Změna programu v polovině cyklu
	15 Zapomněli jste přidat nádobí?
03	16 CHYBOVÉ KÓDY
04	17 TECHNICKÉ INFORMACE



POZNÁMKA:

- Pokud nemůžete problémy vyřešit sami, požádejte o pomoc profesionálního technika.
- Výrobce může v souladu se zásadami neustálého vývoje a aktualizace výrobku provádět změny bez předchozího upozornění.
- Pokud dojde ke ztrátě nebo neaktuálnosti, můžete od výrobce nebo odpovědného dodavatele obdržet novou uživatelskou příručku.

RYCHLÁ UŽIVATELSKÁ PŘÍRUČKA

Podrobné informace o provozní metodě naleznete v příslušném obsahu návodu k použití.

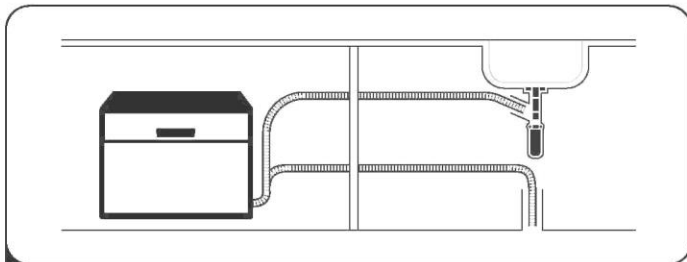

- 1** Namontujte myčku
(Podívejte se do části 5 „POKYNY K INSTALACI“
ČÁSTI I: Obecná verze.)



- 2** Odstranění větších zbytků na
přiborech

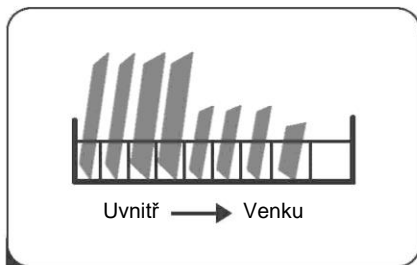

- 3** Nakládka košů

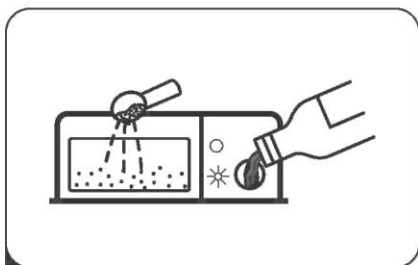

- 4** Naplňte zásobník

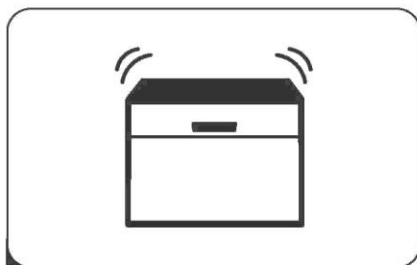

- 5** Výběr programu a spuštění myčky
nádobí

POUŽÍVÁNÍ MYČKY



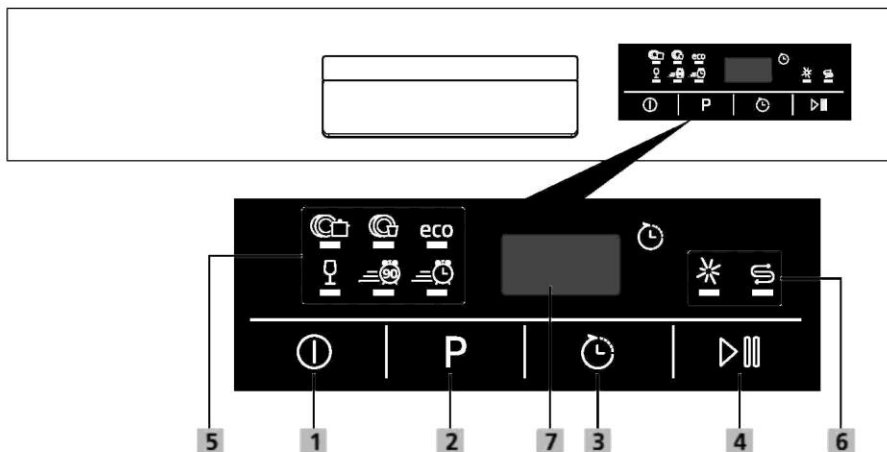





Ovládací panel



Obsluha (tlačítka)

1 Tlačítko zapnutí	Stisknutím tohoto tlačítka zapnete myčku.
2 Program	Stisknutím tohoto tlačítka vyberte příslušný program mytí, rozsvítí se indikátor vybraného programu.
3 Zpoždění	Stisknutím tlačítka prodloužíte čas odloženého startu. Zpoždění cyklu až o 24 hodin v krocích po jedné hodině.
4 Start/Pauza	Stisknutím tlačítka spustíte vybraný promývací program nebo pozastavíte pracovní program.

Displej

<p>5 Kontrolka programu</p>	<p> Intenzivní Pro nejvíce znečištěné nádobí a běžně znečištěné hrnce, pánve, nádobí atd. se zaschlým jídlem.</p> <p> Univerzální Pro běžně znečištěné nádobí, jako jsou hrnce, talíře, brýle a lehce znečištěné pánve.</p> <p>eco ECO</p> <p>Jedná se o standardní program, je vhodný k čištění běžně znečištěného nádobí a je neúčinnější program z hlediska jeho kombinované spotřeby energie a vody pro tento typ nádobí.</p> <p> Sklo Pro lehce zašpiněné nádobí a sklo.</p> <p> 90 min Pro běžně znečištěné nádobí, které vyžaduje rychlé mytí.</p> <p> Rychlé Kratší mytí pro lehce znečištěné nádobí, které nepotřebuje sušení.</p>
<p>6 Výstražný indikátor</p>	<p> Oplachovací prostředek Pokud indikátor „“ svítí, znamená to, že myčka nádobí má nízký obsah čistícího prostředku pro oplach v myčce a vyžaduje doplnění.</p> <p> Sůl</p> <p>Pokud indikátor „“ svítí, znamená to, že myčka nádobí má nízký obsah soli v myčce a je třeba ji doplnit.</p>
<p>7 Obrazovka</p>	<p>Zobrazuje zbývající čas a dobu zpoždění, chybové kódy atd.</p>

Změkčovač vody

Změkčovač vody je nutné nastavit ručně pomocí ovladače tvrdosti vody.

Změkčovač vody je určen k odstranění minerálů a solí z vody, což by mělo škodlivý nebo nepříznivý vliv na provoz přístroje.

Čím více minerálů je, tím tvrdší je vaše voda.

Změkčovač je třeba nastavit podle tvrdosti vody ve vaší oblasti.

Váš místní úřad pro vodu vám může poradit o tvrdosti vody ve vaší oblasti.

Úprava spotřeby soli

Myčka nádobí je navržena tak, aby umožňovala úpravu množství soli spotřebované na základě tvrdosti použité vody. Cílem je optimalizovat a přizpůsobit úroveň spotřeby soli.

Při úpravě spotřeby soli postupujte podle následujících pokynů.

1. Zapnutí spotřebiče
2. Stisknutím tlačítka Program po dobu delší než 5 sekund spustíte model soupravy pro změkčování vody do 60 sekund po zapnutí přístroje;
3. Stisknutím tlačítka Program vyberte správné nastavení podle místního prostředí, sady se změní v následujícím pořadí: H4->H5->H6->H1->H2->H3->H4;
4. Bez jakékoli operace během pěti sekund stroj opustí nastavený režim, stroj je v pohotovostním stavu. Nastavovací rychlostní stupeň si program uloží do paměti. Když stisknete tlačítko napájení, lze si zapamatovat také převodový stupeň.

TVRDOT VODY		Nastavení změkčovače vody	Regenerace se provádí po každém programovém sledu X ⁴⁾	Zhasínání digitálního displeje
°dH ¹⁾	Mmol/l ²⁾			
0 - 5	0-0,9	1	NE	H1
6-11	1,0 - 2,0	2	10	H2
12 - 17	2,1 -3,0	3	5	H3
18-22	3,1 -4,0	4*	3	H4
23 -34	4,1 - 6,1	5	2	H5
35-45	6,2 - 8,0	6	1	H6

1) Německý stupeň měření tvrdosti vody

2) milimol, mezinárodní jednotka pro tvrdost vody

3) Regenerace změkčovače vody, změkčovač vody musí být pravidelně regenerován, aby byla zachována změkčovací funkce. Během každé regenerace je třeba dalších 2.0 litrů vody, spotřeba energie se zvýší o 0,02 kWh a program se prodlouží o 4 minuty.

- * nastavení od výroby



Zkontrolujte bod 3 „Změkčovač vody“
ČÁSTI I: Obecná verze, pokud vaše myčka neobsahuje sůl.



POZNÁMKA:

**Pokud váš model neobsahuje změkčovač vody, můžete tuto část přeskočit.
Změkčovač vody**

Tvrdost vody se liší od místa k místu. Pokud se v myčce nádobí používá tvrdá voda, vytvoří se na nádobí a náčiní usazeniny.

Spotřebič je vybaven speciálním změkčovačem, který používá nádobu na sůl speciálně navržený k odstranění vápna a minerálů z vody.

Příprava a vkládání nádobí

- Zvažte nákup nádobí, které jsou označeny jako vhodné pro mytí v myčce nádobí.
- U konkrétních položek vyberte program s nejnižší možnou teplotou.
- Abyste předešli poškození, nevyjímejte z myčky sklo a příbory hned po ukončení programu.

Pro mytí následujících příborů/nádobí

Nejsou vhodné

- Příbory s dřevěnými, rohovými porcelány nebo perleťovými uchy
- Plastové předměty, které nejsou odolné vůči teplu
- Starší příbory s lepenými díly, které nejsou odolné vůči teplu
- Lepené příbory předměty nebo nádobí
- Cínové nebo měděné položky
- Křišťálové sklo
- Ocelové předměty podléhající korozi
- Dřevěné podnosy
- Položky vyrobené ze syntetických vláken

Mají omezenou vhodnost

- Některé typy skla se mohou po velkém počtu promytí zmatnit
- Stříbrné a hliníkové díly mají během praní tendenci ztrácet barvu
- Glazované vzory mohou při častém mytí vyblednout

Doporučení pro plnění myčky

Odstraňte veškeré velké množství zbytků jídla. Změkčete zbytky spáleného jídla v pánvích. Není nutné mýt nádobí pod tekoucí vodou.

Nejlépeších výsledků dosáhnete při mytí v myčce nádobí podle těchto pokynů pro nakládání.

(Vlastnosti a vzhled košů a košů na příbory se mohou lišit od vašeho modelu.)

Předměty umístěte do myčky nádobí následujícím způsobem:

- Položky, jako jsou poháry, brýle, hrnce/pánve, atd., jsou směřovány dolů.
- Zakřivené předměty nebo předměty s prohlubněmi by měly být nakloněny tak, aby odtékala voda.
- Veškeré nádobí je bezpečně naskládáno a nelze jej převrátit.
- Veškeré nádobí je umístěno tak, aby se ostříkovací ramena mohla během mytí volně otáčet.
- Vložte duté předměty, jako jsou šálky, sklenice, pánve atd. Otvorem směrem dolů, aby se voda nemohla shromažďovat v nádobě nebo v hluboké základně.
- Nádobí a příbory nesmějí ležet jeden v druhém nebo se navzájem zakrývat.
- Aby nedošlo k poškození, neměly by se skleněné předměty navzájem dotýkat.
- Horní koš je navržen tak, aby pojal jemnější a lehčí nádobí, jako jsou sklenice, šálky na kávu a čaj.
- Dlouhé nože uložené ve svislé poloze představují potenciální nebezpečí!
- Dlouhé a/nebo ostré příbory, jako jsou vykrajovací nože, musí být umístěny vodorovně v horním koši.
- Nepřetěžujte myčku nádobí. To je důležité pro dobré výsledky a pro rozumnou spotřebu energie.



POZNÁMKA:

Velmi malé předměty by neměly být umyty v myčce, protože by mohly snadno vypadnout z koše.

Odstranění nádobí

Abyste zabránili odkapávání vody z horního koše do spodního koše, doporučujeme nejprve vyprázdnit spodní koš a poté horní koš.



VAROVÁNÍ



Položky budou horké! Abyste předešli poškození, nevyjímejte z myčky po dobu asi 15 minut po ukončení programu sklo a příbory.

Vložení horního koše na příbory

Horní koš je navržen tak, aby pojal jemnější a lehčí nádoby, jako jsou sklenice, šálky a podšálky na kávu a čaj, stejně jako talíře, malé misky a mělké pánve (pokud nejsou příliš znečištěné). Umístěte nádoby a nádoby tak, aby se jimi nerozstříkla voda.



Plnění dolního koše

Doporučujeme, abyste ukládali velké předměty a do spodního koše je třeba vkládat nejtěžší předměty: hrnce, pánve, pokličky, servírovací talíře a mísy, jak je znázorněno na obrázku níže. Doporučuje se umísťovat servírovací talíře a víka na boční stranu stojanů, aby se zabránilo zablokování otáčení horního ostřikovacího ramene. Maximální průměr doporučený pro talíře před dávkovačem čistícího prostředku je 19 cm, což nebrání jeho otevření.

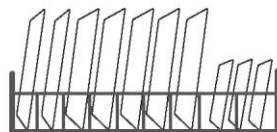

Plnění stojanu na příbory

Příbory by měly být umístěny do stojanu na příbory odděleně od sebe na příslušných pozicích a dávejte pozor, aby se nádoby nehnízdlilo společně, mohlo by to způsobit špatný výkon.

⚠ VAROVÁNÍ



Nenechte žádnou položku přečnivat dnem. Vždy naložte ostré náčiní s ostrým bodem dolů!



Pro nejlepší účinek mytí vložte koše, viz standardní možnosti plnění v poslední části ČÁSTI I: Obecná verze

Funkce čisticího prostředku a čistícího prostředku pro oplach

Během konečného oplachování se uvolní proplachovací prostředek, aby se zabránilo tvorbě kapek vody na nádobí, což může zanechat skvrny a šmouhy. Rovněž zlepšuje sušení tím, že umožňuje, aby se z nádobí odkutálela voda. Myčka nádobí je určena k použití tekutých prostředků pro oplachování.

VAROVÁNÍ

Do myčky používejte pouze značkový prostředek pro oplachování. Nikdy neplňte dávkovač proplachovacího prostředku žádnými jinými látkami (např. čistící prostředek na myčku nádobí, tekutý čistící prostředek). Mohlo by dojít k poškození přístroje.

Kdy doplnit dávkovač prostředku pro oplachování

Pokud kontrolka čistícího prostředku pro oplach () na ovládacím panelu nesvítí, můžete vždy

odhadnout množství podle barvy optického ukazatele hladiny umístěného vedle víčka. Když je nádoba prostředku pro oplachování plná, indikátor bude zcela tmavý. Velikost tmavé tečky se zmenšuje, protože se snižuje hladina prostředku pro oplachování. Nikdy byste neměli nechat úroveň prostředku pro oplachování být menší než do 1/4 plné.

Jak se snižuje úroveň prostředku pro oplachování, změní se velikost černé tečky na indikátoru úrovně prostředku pro oplachování, jak je znázorněno níže.



Plná



3/4 plná



1/2 plná



1/4 plná



Prázdná

Funkce čistícího prostředku

Chemické přísady, které tvoří čistící prostředek, jsou nezbytné k odstranění, rozdrčení a odpouštění všech nečistot z myčky nádobí. Většina čistících prostředků obchodní jakosti je pro tento účel vhodná.

VAROVÁNÍ

- Správné používání čistícího prostředku
Používejte pouze čistící prostředek určený speciálně pro myčky nádobí. Udržujte čistící prostředek čerstvý a suchý.
Do dávkovače nevkládejte práškový čistící prostředek, dokud nebudete připraveni umýt nádobí.



Čistící prostředek do myčky je korozivní! Udržujte čistící prostředek do myčky mimo dosah dětí.

Plnění nádrže na oplachovací prostředek

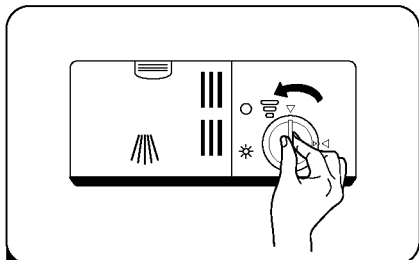

1 Sejměte víčko nádržky vyplachovacího prostředku otočením proti směru hodinových ručiček.

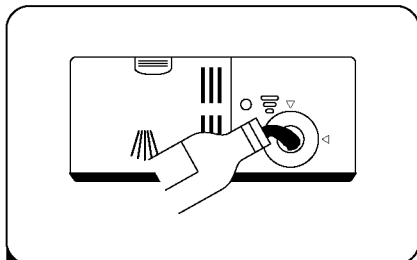

2 Opatrně nalijte prostředku pro oplachování do dávkovače, aby nedošlo k přetečení.

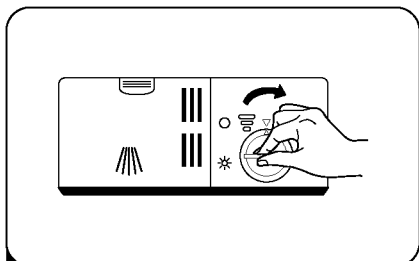

3 Uzavřete víčko zásobníku na prostředek pro oplachování jeho otáčením ve směru hodinových



POZNÁMKA:

Rozlitý prostředek pro oplachování očistěte savým hadříkem, aby se při příštím mytí zabránilo nadměrné tvorbě pěny.

Nastavení nádrže na oplachovací prostředek

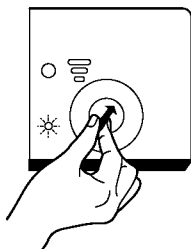

Otočte voličem indikátoru oplachovacího prostředku na číslo. Čím vyšší je číslo, tím více prostředku na oplachování myčka nádobí používá. Pokud nádobí řádně nevysychá nebo je skvrnité, nastavte číselník na nejbližší vyšší číslo, dokud nádobí nebude bez skvrn. Pokud máte na nádobí lepkavé bělavé skvrny nebo namodralý film na skle nebo čepelí s noži, snižte číslo.

Plnění dávkovače mycího prostředku



1 Stisknutím uvolňovací západky na dávkovači čisticího prostředku otevřete kryt.

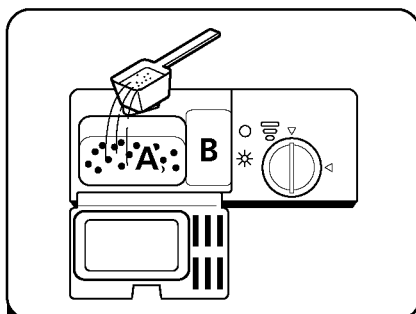

2 Přidejte čisticí prostředek do větší dutiny (A) pro hlavní mycí cyklus. U silněji znečištěného nádobí přidejte také mycí prostředek do menší dutiny (B) pro cyklus před-mytí.

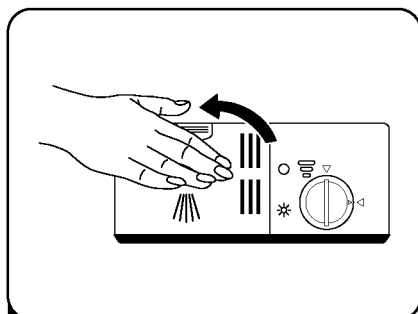

3 Zavřete kryt a zatlačte na něj, dokud nezapadne na místo.







POZNÁMKA:

- Uvědomte si, že v závislosti na znečištění vody může být nastavení odlišné.
- Dodržujte doporučení výrobce na obalu čisticího prostředku.

Tabulka mycích cyklů

Níže uvedená tabulka ukazuje, které programy jsou nejlepší pro množství zbytků potravin na nich a kolik pracího prostředku je potřeba. Zobrazuje také různé informace o programech.

(●) znamená: musíte naplnit prostředek do dávkovače oplachovacího prostředku.

Program	Popis cyklu	Čistící prostředek Před-mytí/Hi avní	Doba cyklu (min)	Energie (Kwh)	Voda (L)	Oplac hovací prostř edek
 Intenzivní	Před-mytí (50 °C) Mytí (65°C) Oplachování Oplachování Oplachování (70 °C) Sušení	4/12 g (1 kus)	160	1,250	12,5	●
 Univerzální	Před-mytí (45°C) Mytí (60°C) Oplachování Oplachování (70 °C) Sušení	4/12 g (1 kus)	150	1,050	12,5	●
 eco <small>(*EN60436)</small>	Před-mytí Mytí (45°C) Oplachování (65°C) Sušení	4/12 g (1 kus)	220	0,723	8,0	●
 Sklo	Před-mytí Mytí (45°C) Oplachování Oplachování (60°C) Sušení	4/12 g (1 kus)	95	0,700	10,5	●
 90 Min	Mytí (55°C) Mytí (65°C) Oplachování (70 °C) Sušení	16g (1 kus)	90	1,150	11,0	●
 Rychlé	Mytí (50°C) Oplachování (45°C) Oplachování (45°C)	10 g (1 kus)	30	0,540	7,0	○



POZNÁMKA: eco

(*EN60436): Tento program je zkušební cyklem. Informace pro testy srovnatelnosti v souladu s normou EN60436.

Zahájení cyklu mytí

1. Vytáhněte spodní a horní koš, vložte nádobí a zatlačte je zpět. Nejprve se doporučuje vložit spodní koš, pak horní.
2. Nalijte čisticí prostředek.
3. Zasuňte zástrčku do zásuvky. Napájecí zdroj viz poslední strana „informační list produktu“. Zkontrolujte, zda je přívod vody zapnutý na plný tlak.
4. Zavřete dvířka, stisknutím tlačítka napájení zapněte stroj.
5. Vyberte program, rozsvítí se kontrolka odezvy. Poté stiskněte tlačítko Start/Pauza, myčka nádobí zahájí cyklus.

Změna programu v polovině cyklu

Mycí cyklus lze změnit pouze v případě, že běží krátkou dobu. Jinak čisticí prostředek již mohl být uvolněn a myčka již vypustila mycí vodu. V takovém případě je třeba myčku resetovat a dávkovač prostředku doplnit. Při resetování myčky postupujte podle následujících pokynů:

1. Stisknutím tlačítka Start/Pauza mytí pozastavíte.
2. Stiskněte tlačítko Program na déle než 3 sekund - program se zruší.
3. Stisknutím tlačítka Program vyberte požadovaný program.
4. Stiskněte tlačítko Start/Pauza, myčka nádobí se spustí.

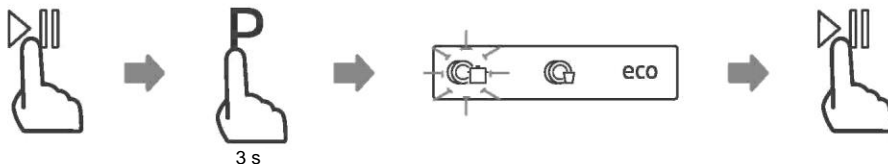

Zapomněli jste přidat nádobí?

Zapomenuté nádobí lze přidat kdykoli před otevřením dávkovače čisticího prostředku. V takovém případě postupujte podle následujících pokynů:

1. Stisknutím tlačítka Start/Pauza mytí pozastavíte.
2. Počkejte 5 sekund a otevřete dveře.
3. Přidejte zapomenuté nádobí.
4. Zavřete dvířka.
5. Po 10 sekundách stiskněte tlačítko Start/Pauza, myčka nádobí se spustí.



VAROVÁNÍ



Je nebezpečné otevřít dveře v polovině cyklu, protože horká pára vás může opařit.

CHYBOVÉ KÓDY

Pokud dojde k poruše, myčka nádobí zobrazí chybové kódy, které je identifikují:

Kódy	Významy	Možná příčina
E1	Delší doba vstupu	Kohoutky nejsou otevřeny nebo je omezen příjem vody nebo je příliš nízký tlak vody.
E3	Nedosáhne požadované teploty.	Porucha topného tělesa.
E4	Přetečení.	Některé části myčky nádobí netěsní.
Ed	Selhání komunikace mezi hlavní deskou plošných spojů s deskou plošných spojů displeje.	Přerušený obvod nebo přerušená kabeláž pro komunikaci.

VAROVÁNÍ

- Dojde-li k přetečení, vypněte hlavní přívod vody před zavoláním servisu.
- Pokud je v základní pánvi voda z důvodu přeplnění nebo malého úniku, měla by být voda před opětovným spuštěním myčky odstraněna.

TECHNICKÉ INFORMACE

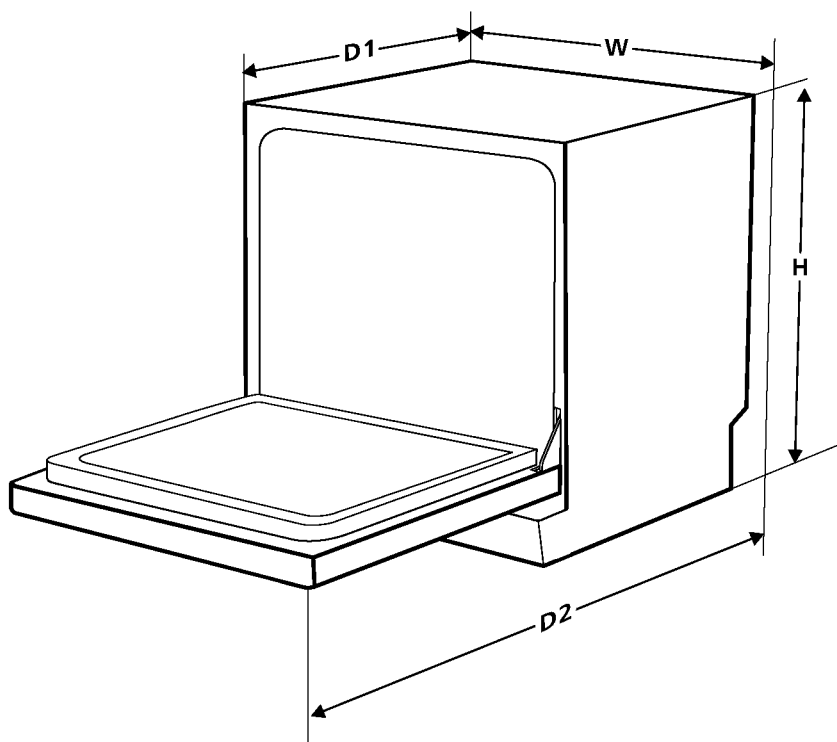

Výška (H)	590mm
Šířka (W)	550mm
Hloubka (D1)	500 mm (se zavřenými dveřmi)
Hloubka (D2)	964mm (s otevřenými dveřmi 90°)

Informační list výrobku (EN60436)

Název nebo obchodní značka dodavatele: BEKO

Adresa dodavatele ^(b): Arctic S.A Gaesti, Dambovita, 13 Decembrie Street, No 210, Rumunsko

Identifikační značka modelu: DTC36810W

Obecné parametry produktu:

Parametr	Hodnota	Parametr	Hodnota	
Jmenovitá kapacita ^(a) (ps)	8	Rozměry (v mm)	Výška	59,0
			Šířka	55,0
			Hloubka	50,0
EEL ^(a)	61,8	Třída energetické účinnosti ^(a)	F ^(c)	
Index výkonnosti čištění ^(a)	1,13	Index sušicího výkonu ^(a)	1,07	
Spotřeba energie v kWh [na cyklus], založená na programu ECO využívajícím náplň studené vody. Skutečná spotřeba energie závisí na tom, jak se spotřebič používá.	0 723	Spotřeba vody v litrech [na cyklus] na základě programu ECO. Skutečná spotřeba vody bude záviset na způsobu používání spotřebiče a na tvrdosti vody.	8,0	
Doba trvání programu ^(a) (h:min)	3:40	Typ	Volně stojící	
Vzduchem šířená emise hluku ^(a) (dB(A) re 1 pW)	49	Vzduchem šířená emise hluku ^(a)	C ^(c)	
Režim vypnutí (W)	0,49	Pohotovostní režim (W)	Nevztahuje se	
Odložený start (W) (je-li k dispozici)	1,00	Síťový pohotovostní režim (W) (je-li k dispozici)	Nevztahuje se	

Minimální doba trvání záruky nabízené dodavatelem ^(b): 24 měsíců

Další informace:

Odkaz na internetové stránky dodavatele, kde jsou uvedeny informace v bodě 6 přílohy II nařízení Komise (EU) 2019/2022 ⁽¹⁾ ^(b): <http://support.beko.com>

- a) pro program eco.
- b) změny těchto položek se nepovažují za významné pro účely čl. 4 odst. 4 nařízení (EU) 2017/1369.
- c) pokud databáze produktů automaticky vytváří konečný obsah této buňky, dodavatel tyto údaje nezadá.

⁽¹⁾ nařízení Komise (EU) 2019/2022 ze dne 1. října 2019, kterým se stanoví požadavky na ekodesign myček nádobí pro domácnost podle směrnice Evropského parlamentu a Rady 2009/125/ES, kterou se mění nařízení Komise (ES) č. 1275/2008 a zrušuje nařízení Komise (EU) č. 1016/2010 (Viz strana 267 v tomto čísle Úředního věstníku).

i Informace o modelu uložené v databázi produktů lze získat zadáním následujících webových stránek a vyhledáním identifikátoru modelu (*) na energetickém štítku.

<https://eprel.ec.europa.eu/>



DTC36810W



VYLOUČENÍ ODPOVĚDNOSTI / UPOZORNĚNÍ

Některé (jednoduché) poruchy může vhodně vyřešit sám koncový uživatel, aniž by byla ohrožena bezpečnost nebo bezpečné používání, ovšem za podmínky, že je oprava provedena v mezích a v souladu s následujícími pokyny (viz část „Vlastní oprava“).

Proto pokud není dovoleno jinak v části „Vlastní oprava“ níže, opravy je nutné svěřit registrovaným odborným opravám, aby nedošlo k ohrožení bezpečnosti. Registrovaná odborná opravna je odborný servis, který získal oprávnění přístupu k pokynům a soupisu náhradních dílů k tomuto výrobku od výrobce, v souladu s postupy uvedenými v legislativních ustanoveních podle Směrnice 2009/125/EC.

Ovšem záruční opravy může provádět pouze ten servis (tedy oprávněná odborná opravna), jehož telefonní číslo naleznete v návodu/v záručním listě nebo získáte u svého autorizovaného prodejce. Upozorňujeme tedy, že opravy provedené odbornými servisy (které nejsou oprávnění společností Beko) vedou k porušení záruky.

Vlastní oprava

Konečný uživatel může provést samoopravu, pokud jde o tyto náhradní díly: Těsnění, filtry, závěs dveří, koše, vrtule, plastové doplňky atd. (aktualizovaný seznam je k dispozici také na support.beko.com k 1. březnu 2021).

Dále musí být uvedené vlastní opravy, s cílem zajistit bezpečnost výrobku a zabránit riziku vážného zranění, provedeny podle pokynů v návodu pro vlastní opravy nebo podle pokynů, které jsou k dispozici na support.beko.com. Z bezpečnostních důvodů před provedením jakékoli opravy odpojte produkt z elektrické sítě.

Opravy nebo pokusy o opravu provedené koncovými uživateli u dílů, které nejsou součástí tohoto soupisu, nebo které nejsou v souladu s pokyny v návodu pro vlastní opravy nebo s pokyny, které jsou k dispozici na support.beko.com, mohou vést ke vzniku bezpečnostních rizik, která nespadají do odpovědnosti společnosti a vedou k propadnutí záruky na výrobek.

Proto velmi doporučujeme, aby se koncoví uživatelé nepokoušeli provádět opravy, které nespadají do uvedeného soupisu náhradních dílů, a aby se v takovém případě obrátili na autorizovanou odbornou opravnu nebo registrovanou odbornou opraváře. Tyto pokusy ze strany koncových uživatelů mohou naopak vést k ohrožení bezpečnosti a poškození výrobku a následně ke vzniku požáru, zatopení, úrazu elektrickým proudem a vážnému zranění osob.

Následující opravy musí být například, ale ne výhradně určeny autorizovaným profesionálním opravám nebo registrovaným profesionálním opravám: motor, oběhové čerpadlo, odtokové čerpadlo, tepelné čerpadlo, ohříváče, potrubí, hadice, svorky, filtry ventilů, aqua stop, dveře, panel, elektronické karty, zobrazovací karty, spínač hladiny vody, průtokoměr, termostat, snímače teploty atd.

Výrobce/prodávající nemůže být v žádném případě odpovědný za případ, kdy koncoví uživatelé nedodrží výše uvedená ustanovení.

Dostupnost náhradních dílů myčky, kterou jste koupili, je 10 let. Během tohoto období budou k dispozici originální náhradní díly pro řádné používání myčky nádobí.

beko

The logo for Beko, featuring the word "beko" in a bold, lowercase, sans-serif font. A thick, black diagonal line is positioned below the text, starting from the left side of the 'b' and extending towards the right, ending under the 'o'.