

Umývačka riadu

Návod na použitie

ČASŤ I: Všeobecná verzia

DTC36810W

beko

Pred použitím umývačky riadu si
pozorne prečítajte tento návod a
uschovajte si ho na neskoršie použitie.

OBSAH

01	3	BEZPEČNOSTNÉ INFORMÁCIE
02	8	PREHĽAD PRODUKTOV
03	9	POUŽÍVANIE UMÝVAČKY RIADU
	9	Plnenie soli do zmäkčovača
04	11	ÚDRŽBA A ČISTENIE
	11	Externá starostlivosť
	11	Interná starostlivosť
	14	Starostlivosť o umývačku riadu
05	15	INŠTALAČNÉ POKYNY
	15	Informácie o pripojení napájania
	16	Prívod a odvod vody
	17	Pripojenie odtokových hadíc
	18	Umiestnenie spotrebiča
	19	Zabudovaná inštalácia (pre integrovaný model)
06	21	TIPY NA RIEŠENIE PROBLÉMOV
07	24	VKLADANIE KOŠÍKOV



POZNÁMKA:

- Časť o tipoch na riešenie problémov vám pomôže vyriešiť niektoré bežné problémy samostatne.
- Ak nedokázate vyriešiť problémy sami, požiadajte o pomoc odborného technika.
- Výrobca môže na základe politiky neustáleho vývoja a aktualizácie výrobku vykonať úpravy bez predchádzajúceho upozornenia.
- V prípade straty alebo straty dátumu môžete od výrobcu alebo zodpovedného predajcu obdržať novú používateľskú príručku.

BEZPEČNOSTNÉ INFORMÁCIE

⚠ VÝSTRAHA

Pri používaní umývačky riadu postupujte podľa nižšie uvedených opatrení:

- Toto zariadenie je určené pre použitie v domácnosti a v podobných podmienkach, ako sú napríklad:
 - kuchynské miestnosti pre personál v obchodoch, kanceláriách a v iných pracovných prostrediach;
 - farmové domy;
 - pre potreby zákazníkov v hoteloch, motelloch a iných typoch zariadení;
 - v ubytovacích zariadeniach typu bed and breakfast;
- Tento spotrebič môžu používať deti vo veku od 8 rokov a osoby s obmedzenými fyzickými, zmyslovými alebo duševnými schopnosťami, alebo nedostatkom skúseností a znalostí, pokiaľ sú pod dohľadom alebo im boli dané inštrukcie týkajúce sa použitia prístroja osobou zodpovednou za ich bezpečnosť. Deti sa so spotrebičom nesmú hrať. Čistenie a údržbu nesmú vykonávať deti bez dozoru. (Pre EN60335-1)
- Tento spotrebič môžu používať deti vo veku od 8 rokov a osoby s obmedzenými fyzickými, zmyslovými alebo duševnými schopnosťami, alebo nedostatkom skúseností a znalostí, pokiaľ sú pod dohľadom alebo im boli dané inštrukcie týkajúce sa použitia prístroja osobou zodpovednou za ich bezpečnosť.

zmyslovými alebo duševnými schopnosťami, alebo nedostatkom skúseností a znalostí, pokiaľ nie sú pod dohľadom alebo im neboli dané inštrukcie týkajúce sa použitia prístroja osobou zodpovednou za ich bezpečnosť. (Pre IEC60335-1)

- Obalový materiál môže byť nebezpečný pre deti!
- Toto zariadenie je určené len na použitie v interiéroch. Aby ste zabránili riziku zásahu elektrickým prúdom, neponárajte jednotku, kábel ani zástrčku do vody ani inej kvapaliny.
- Pred čistením a vykonávaním údržby na zariadení odpojte zariadenie zo siete.
- Použite mäkkú handričku navlhčenú jemným mydlom a potom ju znovu utrite suchou handričkou..



Pokyny k uzemneniu

- Spotrebič musí byť uzemnený. V prípade poruchy alebo poruchy uzemnenia zníži riziko zásahu elektrickým prúdom tak, že zabezpečí dráhu s najmenším odporom elektrického prúdu. Toto zariadenie je vybavené uzemňovacím vodičom.
- zástrčka musí byť zapojená do vhodnej zásuvky, ktorá je nainštalovaná a uzemnená v súlade so všetkými miestnymi zákonmi a nariadeniami.
- Nesprávne pripojenie uzemňovacieho vodiča zariadenia môže viesť k riziku zásahu elektrickým prúdom.
- Ak máte pochybnosti o tom, či je zariadenie riadne uzemnené, poraďte sa s kvalifikovaným elektrikárom alebo servisným zástupcom.

- Neupravujte zástrčku, ktorá je k dispozícii spolu so zariadením, ak zásuvka nie je vhodná.
- Kvalifikovaný elektrikár musí mať správnu zásuvku.
- Neničte, nesadajte si ani nestúpajte na dvere ani na stojan na riad v umývačke riadu.
- Umývačku riadu neobsluhujte, ak nie sú všetky kryty riadne nasadené.
- Ak je umývačka riadu v prevádzke, otvorte dvere veľmi opatrne, hrozí riziko odstrekovania vody.
- Keď sú dvere otvorené, na dvere nepokladajte žiadne ťažké predmety ani na ne nestúpajte. Zariadenie sa môže prevrátiť dopredu.
- Pri nakladaní položiek, ktoré sa majú umyť:
 - 1) Umiestnite ostré predmety tak, aby nepoškodili tesnenie dverí;
 - 2) Výstraha: Nože a iné náradie s ostrými hranami musia byť naložené v košíku tak, aby ich body smerovali nadol alebo boli umiestnené vo vodorovnej polohe.
- Niektoré detergenty určené do umývačiek riadu sú silne alkalické. Pri prehltnutí môžu byť veľmi nebezpečné. Keď sú dvere otvorené, vyhňte sa kontaktu s pokožkou a očami a udržujte mimo dosahu detí.
- Po dokončení cyklu umývania skontrolujte, či je prášok čistiaceho prostriedku prázdny.

- Plastové predmety neumývajte, ak nie sú označené ako „umývateľné v umývačke riadu“ alebo rovnocenným spôsobom.
- V prípade neoznačených plastových predmetov, ktoré nie sú označené, si pozrite odporúčania výrobcu.
- Používajte len čistiace prostriedky, ktoré sa odporúčajú na použitie v automatickej umývačke na riad.
- V umývačke na riad nikdy nepoužívajte mydlo, prací prostriedok ani čistiaci prostriedok na ruky.
- Dvere by nemali zostať otvorené, pretože by to mohlo zvýšiť riziko zakopnutia.

Ak je napájací kábel poškodený, musí byť vymenený výrobcom, servisným technikom alebo podobne kvalifikovanou osobou, aby nedošlo k úrazu.

- Počas inštalácie nesmie byť napájací zdroj nadmerne alebo nebezpečne ohnutý alebo sploštený.
- Nezasahujte do ovládacích prvkov.
- Zariadenie je potrebné pripojiť k hlavnému vodnému ventilu pomocou nových hadicových súprav. Staré súpravy znovu nepoužívajte.
- Aby ste šetrili energiu, zariadenie sa v pohotovostnom režime automaticky vypne, keď za 15 minút neprebehne žiadna operácia.

Maximálny počet nastavení miesta, ktoré majú byť umyté je 8.

Maximálny prípustný tlak vody na vstupe je 1 MPa.

Minimálny prípustný tlak vody na vstupe je 0,04 MPa.

Likvidácia

- Ak chcete balenie a zariadenie likvidovať, prejdite do recyklačného strediska. Preto odpojte napájací kábel, zariadenie na zatváranie dverí sa potom stane nepoužiteľným.
- Kartónové obaly sa vyrábajú z recyklovaného papiera a mali by sa likvidovať v zbere odpadového papiera na recykláciu.
- Zaistením, že je produkt správne zlikvidovaný, pomôžete prevencii negatívnych následkov pre životné prostredie a zdravie ľudí, ku ktorým by inak mohlo dôjsť následkom nevhodného zaobchádzania s týmto produktom pri likvidácii.
- Podrobnejšie informácie o recyklácii tohto produktu vám poskytne miestny mestský úrad a váš úrad na likvidáciu domového odpadu.
- **LIKVIDÁCIA: Tento produkt nelikvidujte ako netriedený komunálny odpad. Zber takéhoto odpadu je potrebné vykonať zvlášť na osobitné spracovanie.**

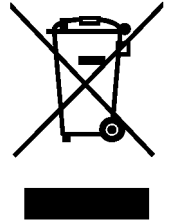

PREHĽAD PRODUKTOV

❗ Dôležité:

Aby ste dosiahli najlepší výkon umývačky riadu, pred prvým použitím si prečítajte všetky pokyny na používanie.

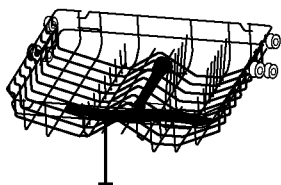
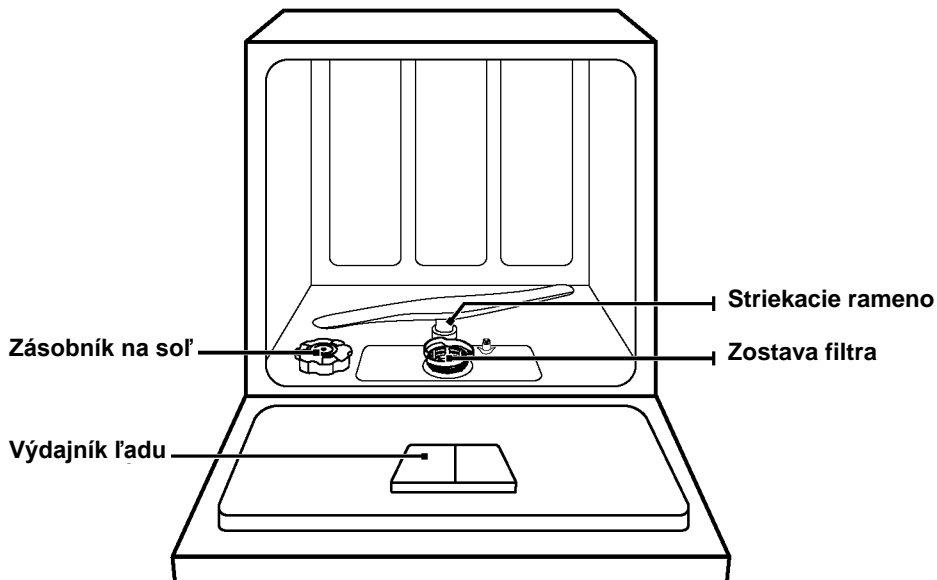

**Horné striekacie
rameno Horný kôš**

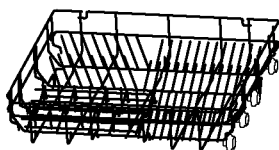

Dolný kôš

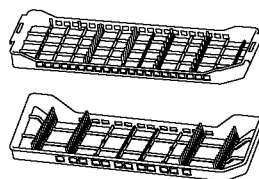

Stojan na príbory

💡 POZNÁMKA:

Obrázky slúžia len ako referencia, rôzne modely sa môžu líšiť.
Obrázky majú iba informačný charakter.

POUŽÍVANIE UMÝVAČKY RIADU

Pred použitím umývačky riadu:

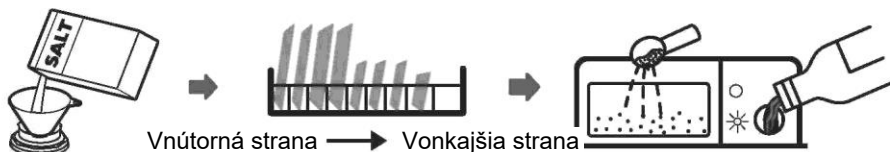

1. Nastavenie zmäkčovača vody
2. Plnenie soli do zmäkčovača
3. Vkladanie košíkov
4. Plnenie dávkovača



Pozrite si, prosím, sekciu 1 „zmäkčovač vody“ V ČASTI II: Špeciálna verzia, ak potrebujete nastaviť zmäkčovač vody.

Plnenie soli do zmäkčovača



POZNÁMKA:

Ak váš model nemá zmäkčovač vody, môžete túto časť preskočiť. Vždy používajte soľ určenú na použitie v umývačke na riad. Zásobník na soľ je umiestnená pod spodným košom a mala by sa plniť podľa nasledujúcich pokynov:

▲ VÝSTRAHA

- **Používajte len soľ špeciálne určenú pre umývačky riadu!**
Každý iný typ soli, ktorý nie je špeciálne určený na použitie v umývačke na riad, najmä kuchynská soľ, môže poškodiť zmäkčovač vody. V prípade poškodenia spôsobeného používaním nevhodnej soli výrobca neposkytuje žiadnu záruku ani nezodpovedá za spôsobené škody.
- **Pred začiatkom cyklu naplňte soľ.**
Tým sa zabráni úniku solí alebo slanej vody na dne stroja po dobu, ktorá by mohla spôsobiť koróziu.

Pri pridávaní soli do umývačky riadu postupujte podľa nasledujúcich krokov:

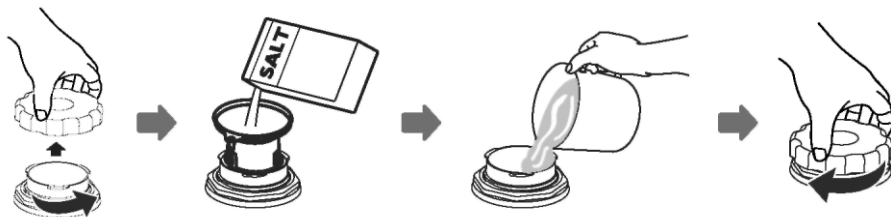

1. Vyberte košík a odskrutkujte uzáver nádrže.
2. Koniec lievika (ak je súčasťou balenia) vložte do otvoru a nasypete približne 1 kg soli do umývačky na riad.
3. Pred prvým umývaním naplňte zásobník na soľ po maximálny okraj vodou. Je normálne, ak sa z nádoby na soľ vyleje malé množstvo vody.
4. Po naplnení nádoby pevne naskrutkujte uzáver.
5. Po naplnení nádoby na soľ soľným roztokom prestane svietiť výstražný indikátor soli.
6. Ihneď po naplnení soli do nádoby na soľ by sa mal začať program umývania (odporúčame použiť krátky program). V opačnom prípade môže dôjsť k poškodeniu filtračného systému, čerpadla alebo iných dôležitých častí stroja slanou vodou. Na takéto prípady sa záruka nevzťahuje.



POZNÁMKA:

- Nádoba na soľ sa smie doplniť len vtedy, keď sa na ovládacom paneli rozsvieti výstražný indikátor soli (☹). V závislosti od toho, do akej miery sa soľ rozpúšťa, môže byť kontrolné svetlo soli stále zapnuté, aj keď je nádoba na soľ naplnená. Ak sa na ovládacom paneli nenachádza žiadne výstražné svetlo soli (pri niektorých modeloch), môžete odhadnúť, kedy je potrebné naplniť soľ do zmäkčovadla cyklami, ktoré sú v umývačke na riad spustené.
- V prípade rozsypania soli spustíte program na jej odstránenie namočením alebo rýchlym programom.

ÚDRŽBA A ČISTENIE

Externá starostlivosť

Dvere a tesnenie dverí

Tesnenia dverí pravidelne čistite mäkkou vlhkou handričkou, aby ste odstránili zvyšky potravín. Pri umývaní v umývačke riadu môžu zvyšky potravín a nápojov kvapkať na bočné strany dvierok umývačky riadu. Tieto povrchy sú mimo umývacej skrine a nie sú prístupné vodou z postrekovacieho ramena. Pred zatvorením dvierok je potrebné všetky usadeniny utrieť.

Ovládací panel

Ak je potrebné čistenie, ovládací panel by ste mali utrieť LEN mäkkou vlhkou handričkou.

VÝSTRAHA

- Aby ste zabránili vniknutiu vody do zámku dverí a elektrických komponentov, nepoužívajte žiaden sprejový čistič.
- Na vonkajšie povrchy nikdy nepoužívajte drsné čistiace prostriedky ani drôtenky, pretože by mohli poškriabať povrch. Niektoré papierové utierky môžu tiež poškriabať alebo zanechať stopy na povrchu.

Interná starostlivosť

Filtračný systém

Filtračný systém v spodnej časti umývacej skrine zachytáva hrubé nečistoty z čistiaceho cyklu. Nahromadené hrubé nečistoty môžu spôsobiť upchatie filtrov. Pravidelne kontrolujte stav filtrov a v prípade potreby ich vyčistite pod tečúcou vodou. Podľa nižšie uvedených krokov vyčistite filtre v umývacej skrini.

POZNÁMKA:

Obrázky majú iba informačný charakter, rôzne modely filtračného systému a postrekovacieho ramena sa môžu líšiť. Obrázky majú iba informačný charakter.

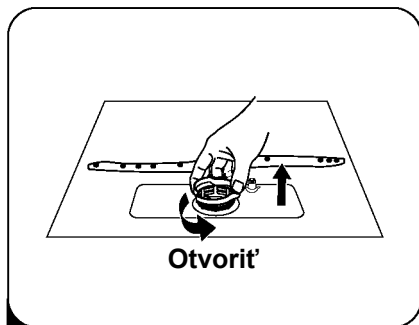

- 1** Podržte hrubý filter a otočením proti smeru pohybu hodinových ručičiek filter odomknite. Filter zdvihnite nahor a vyberte ho z umývačky na riad.

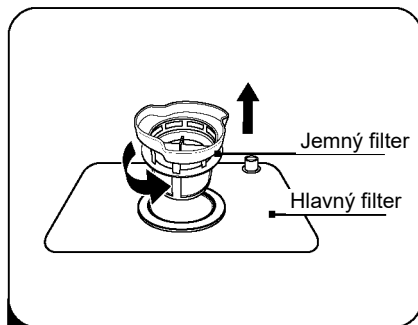

- 2** Z hlavného filtra zdvihnite jemný filter.

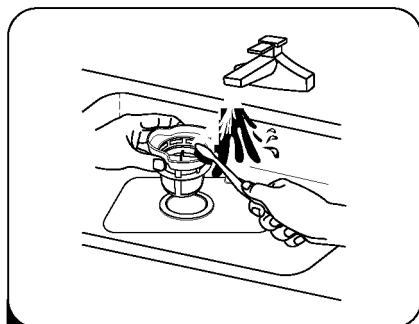

- 3** Väčšie zvyšky potravín možno čistiť opláchnutím filtra pod tečúcou vodou. Na dôkladnejšie čistenie použite jemnú čistiacu kefku.

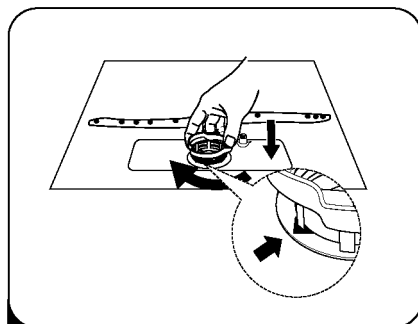

- 4** Filtre poskladajte v opačnom poradí ako pri demontáži, vymeňte vložku filtra a otočte v smere hodinových ručičiek až na šípku Close (zatvoriť).

▲ VÝSTRAHA

- Filtre neťahajte nadmerne. Filtre bezpečne vložte podľa poradia, inak by sa do systému nedostali hrubé nečistoty, ktoré by mohli spôsobiť zablokovanie.
- NIKDY nepoužívajte umývačku riadu bez namontovaných filtrov. Nesprávna výmena filtra môže znížiť úroveň výkonu zariadenia a poškodiť riad a náradie.

Striekacie rameno

Je potrebné pravidelne čistiť ostrekovacie rameno, aby chemikálie tvrdej vody neupchali trysky a ložiská ostrekovacieho ramena.

Pri čistení ostrekovacieho ramena postupujte podľa nasledujúcich pokynov:

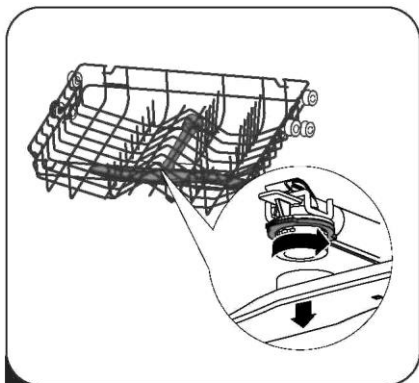

- 1** Ak chcete odstrániť horné striekacie rameno, držte maticu v strede nehybnej a odstráňte ju otočením striekacieho ramena proti smeru hodinových ručičiek.

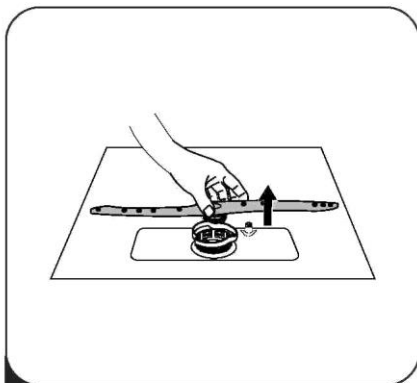

- 2** Ak chcete odstrániť dolné striekacie rameno, vytiahnite ho nahor.

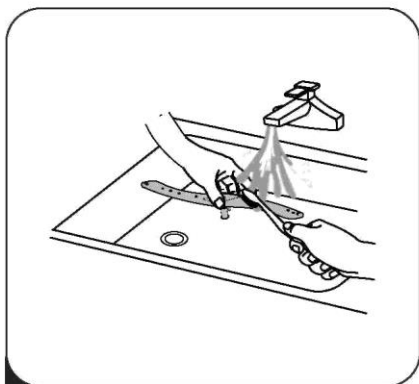

- 3** Umyte rameno v mydlovej a teplej vode a na čistenie trysiek použite jemnú kefu. Po dôkladnom opláchnutí ich vymeňte.

Starostlivosť o umývačku riadu

Preventívne opatrenia proti zamrznutiu

v zime vykonajte protimrazovú ochranu umývačky riadu. Po každom umývaní postupujte nasledovne:

1. Vypnite elektrické napájanie v umývačke na riad pri zdroji napájania.
2. Vypnite prívod vody a odpojte vstupné potrubie vody od vodného ventilu.
3. Vypustíte vodu zo vstupného potrubia a vodného ventilu. (Na zachytávanie vody použite panvicu)
4. Znovu pripojte vstupné potrubie vody k vodnému ventilu.
5. Vyberte filter v spodnej časti vane a pomocou špongie namočte vodu do vane.

Po každom umývaní

Po každom umývaní vypnite prívod vody do zariadenia a nechajte dvierka mierne otvorené, aby sa vo vnútri nezachytávala vlhkosť a zápachy.

Odpojte zástrčku

Pred čistením alebo údržbou vždy odpojte zástrčku zo zásuvky.

Žiadne rozpúšťadlá ani abrazívne čistenie

Na čistenie vonkajších a gumených častí umývačky riadu nepoužívajte rozpúšťadlá ani abrazívne čistiace prostriedky. Používajte len handričku s teplou mydlovou vodou.

Ak chcete odstrániť škvvrny z povrchu interiéru, použite handričku navlhčenú vodou, trochu octu alebo čistiaci prostriedok vyrobený špeciálne pre umývačky riadu.

Keď sa umývačka nepoužíva dlhší čas

Odporúča sa, aby ste cyklus umývania vykonali s prázdnu umývačkou a potom odpojte zástrčku zo zásuvky, vypnite prívod vody a nechajte dvierka zariadenia mierne otvorené. Pomôže to predĺžiť životnosť tesnení dvierok a zabrániť vzniku zápachu v zariadení.

St'ahovanie spotrebiča

Ak musíte zariadenie presunúť, pokúste sa ho udržať vo zvislej polohe. Ak je to absolútne nevyhnutné, môže byť presúvaný na zadnej strane.

INŠTALAČNÉ POKYNY

⚠ VÝSTRAHA



Nebezpečenstvo zásahu elektrickým prúdom

Pred montážou umývačky riadu odpojte elektrické napájanie.

Ak tak neurobíte, môže to mať za následok smrť alebo vážne zranenie!

⚠ Upozornenie

Inštaláciu potrubí a elektrických zariadení by mali vykonávať odborníci.

Informácie o pripojení napájania

⚠ VÝSTRAHA

Pre osobnú bezpečnosť:

- S týmto zariadením nepoužívajte predlžovací kábel ani adaptér.
- Za žiadnych okolností nevystrihajte ani nevyberajte uzemňovacie pripojenie z napájacieho kábla.

Elektrické požiadavky

Pozrite si typový štítok, aby ste poznali menovité napätie a pripojte umývačku riadu k príslušnému zdroju napájania. Používajte odporúčanú poistku 10A/13A/16A, poistku s časovým oneskorením alebo istič a zabezpečte samostatný obvod slúžiaci len tomuto zariadeniu.

Elektrické pripojenie

Uistite sa, že napätie a frekvencia napájania zodpovedajú údajom na výkonovom štítku. Zástrčku zasunite len do elektrickej zásuvky, ktorá je správne uzemnená. Ak elektrická zásuvka, do ktorej musí byť zariadenie pripojené, nie je vhodná pre zástrčku, namiesto použitia adaptérov alebo podobných zariadení vymeňte zásuvku, pretože by mohla spôsobiť prehriatie a popálenie.

⚠ **Pred použitím skontrolujte, či je zaistené správne uzemnenie**

Prívod a odvod vody

Pripojenie studenej vody

Pripojte prírodnú hadicu studenej vody k závitovému 3/4 (palcovému) konektoru a uistite sa, že je pevne na mieste.

Ak sú vodné potrubia nové alebo sa dlhší čas nepoužívajú, nechajte vodu bežať, aby ste zaistili, že je voda čistá. Toto opatrenie je potrebné, aby ste predišli riziku upchatia prívodu vody a poškodenia zariadenia.

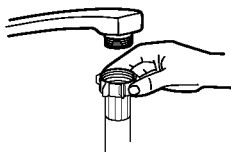

bežná prírodná hadica



bezpečnostná prírodná hadica

O bezpečnostnej prírodnej hadici

Bezpečnostnú prírodnú hadicu tvoria dvojité steny. Systém hadice zaručuje jej zásah zablokovaním prietoku vody v prípade pretrhnutia prírodnej hadice a keď je priestor medzi prírodnou hadicou a vonkajšou vlnitou hadicou plný vody.

⚠ VÝSTRAHA

Hadica, ktorá sa pripája k umývadlu, môže prasknúť, ak je nainštalovaná na rovnakom vodnom vedení ako umývačka riadu. Ak je vaše umývadlo vybavené týmto vedením, odporúča sa odpojiť hadicu a zapchať otvor.

Ako pripojiť bezpečnostnú prírodnú hadicu

1. Úplne vytiahnite hadice z odkladacieho priestoru v zadnej časti umývačky riadu.
2. Uťahnite skrutky bezpečnostnej prírodnej hadice k kohútiku so závitom 3/4".
3. Pred umývaním v umývačke riadu zapnite vodu.

Ako pripojiť bezpečnostnú prírodnú hadicu

1. Vypnite prívod vody.
2. Odskrutkujte bezpečnostnú prírodnú hadicu z kohútika.

Pripojenie odtokových hadíc

Vsuňte vypúšťaciu hadicu do odtokovej rúrky s minimálnym priemerom 4 cm alebo ju nechajte vtekať do výlevky, aby ste ju neohli ani nesploštili. Výška odtokovej rúrky musí byť menšia ako 750mm. Voľný koniec hadice sa nesmie ponoriť do vody, aby sa zabránilo jej spätnému toku.

⚠ Vypúšťaciu hadicu bezpečne upevnite v oboch polohách A alebo B

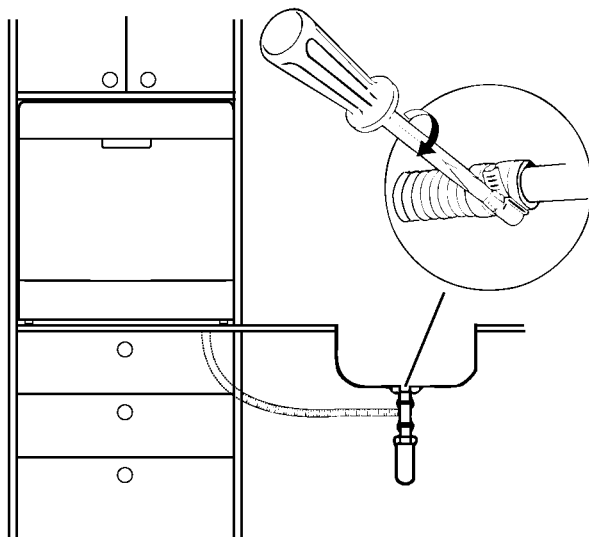
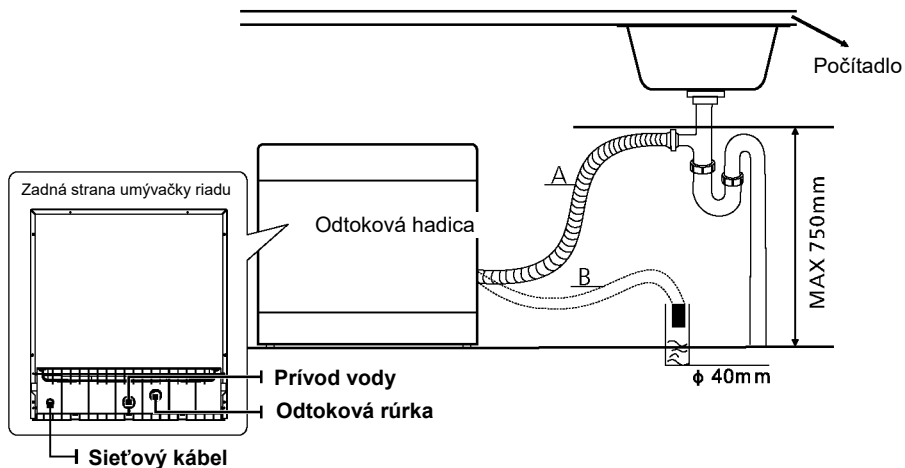

Ako vypustiť prebytočnú vodu z hadíc

Ak je výlevka o 1000 vyššie od podlahy, prebytočnú vodu v hadiciach nie je možné vypustiť priamo do výlevky. Prebytočnú vodu z hadíc bude potrebné vypustiť do misky alebo vhodnej nádoby, ktorá je držaná vonku a pod výlevkou.

Vývod vody

Pripojenie odtokovej hadice Vypúšťacia hadica musí byť správne pripevnená, aby sa zabránilo vytečeniu vody. Skontrolujte, či hadica na vypúšťanie vody nie je zauzlená alebo stlačená.

Predlžovacia hadica

Ak potrebujete predĺženie vypúšťacej hadice, použite podobnú vypúšťaciu hadicu. Nesmie byť dlhšia ako 4 metre; inak by sa mohol znížiť čistiaci účinok umývačky riadu.

Prípojka sifónu

Pripojenie na odpad musí byť vo výške menšej ako 100 cm (maximum) od dna misky. Hadica na vypúšťanie vody by mala byť pripevnená.

Umiestnenie spotrebiča

Spotrebič umiestnite na požadované miesto. Zadná strana by mala spočívať na stene za ňou a na bokoch pozdĺž príľahlých skriniek alebo stien. Umývačka riadu je vybavená prívodom vody a odtokovými hadicami, ktoré možno umiestniť buď na pravú, alebo ľavú stranu, aby sa uľahčila správna inštalácia.

Zabudovaná inštalácia (pre integrovaný model)

Krok č. 1 Výber najlepšieho miesta pre umývačku riadu

Inštalačná poloha umývačky riadu by mala byť v blízkosti existujúcich prívodných a odtokových hadíc a napájacieho kábla.

Ilustrácie rozmerov skrinky a montážnej polohy umývačky riadu.

1. Menej ako 5 mm medzi hornou časťou umývačky riadu a skrinkou a vonkajšími dverami zarovnanými so skrinkou.

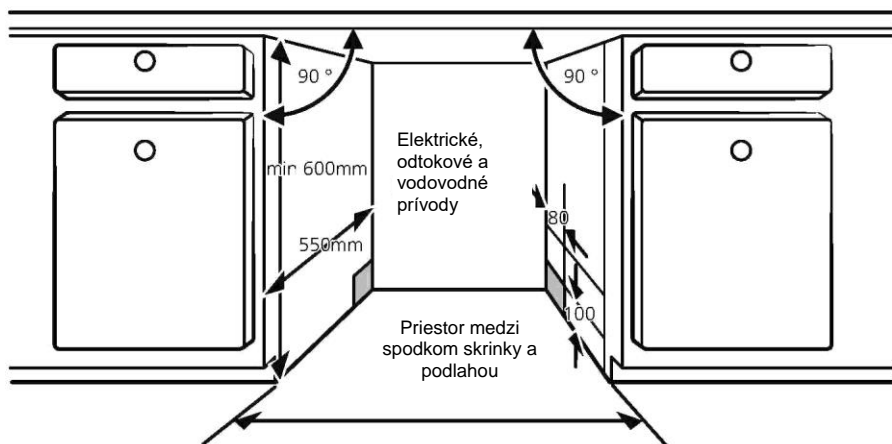

2. Ak je umývačka riadu zastavená na rohu skrinky, po otvorení dverok by mal byť určitý priestor.

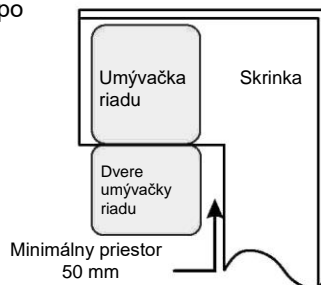

Krok č. 2 Namontujte umývačku riadu do skrinky

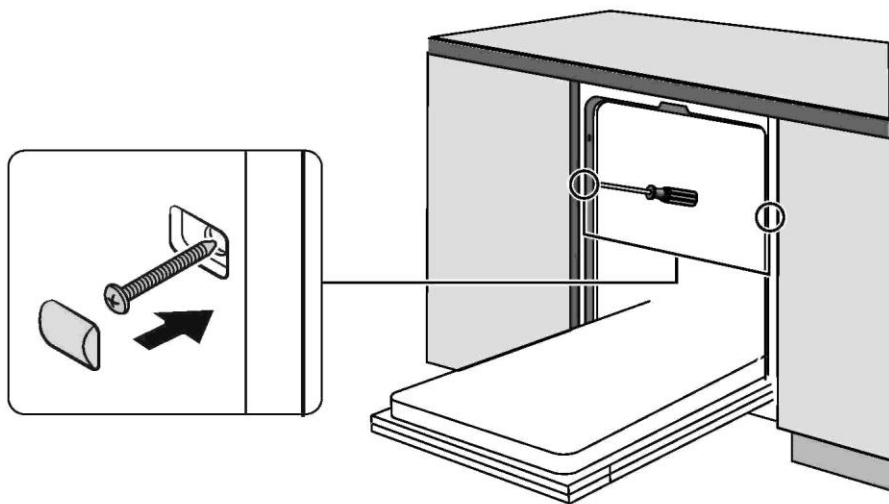

TIPY NA RIEŠENIE PROBLÉMOV

Pred zavolaním servisu

Grafy na nasledujúcich stranách vám môže ušetriť volanie servisu.

Problém	Možná príčina	Riešenie
Umývačka riadu sa nespustila	Vypálená poisťka alebo bol rozpojený elektrický istič.	Vymeňte poisťku alebo resetujte istič Odpojte všetky ostatné spotrebiče, ktoré majú rovnaký okruh, a vyberte ich v umývačke na riad
	Napájanie nie je zapnuté.	Uistite sa, že je umývačka riadu zapnutá a dvierka sú bezpečne zatvorené. Uistite sa, že napájací kábel je správne zapojený do sieťovej zásuvky
	Dvere umývačky nie sú správne zatvorené.	Uistite sa, že ste zatvorili dvere úplne a zaistili ich.
Voda sa nečerpá z umývačky riadu	Zuzlité vypúšťaciu hadicu	Skontrolujte odtokovú hadicu
	Upchatý filter.	Skontrolujte hrubý filter (Pozri časť s názvom „Interná starostlivosť“)
	Upchatý kuchynský drez.	Skontrolujte kuchynský drez a overte, či sa dobre odvodňuje. Ak problém predstavuje kuchynský drez, ktorý sa neodteká, možno budete potrebovať inštalátora namiesto servisu pre umývačky riadu.
Mydlová voda vo vaničke	Nesprávny čistiaci prostriedok	Aby ste zabránili peneniu, používajte iba špeciálny čistiaci prostriedok na umývačku riadu. V takom prípade otvorte umývačku riadu a nechajte ju vypariť Do vane pridajte 1 galón studenej vody Zatvorte a zaistite umývačku riadu, potom začnite umývací cyklus, aby voda odtiekla. V prípade potreby zopakujte.
	Rozliaty oplachovací prostriedok.	Rozliaty oplachovací prostriedok vždy okamžite utrite.
Zašpinená vnútorná časť vane	Možno bol použitý čistiaci prostriedok s farbivom.	Uistite sa, že čistiaci prostriedok neobsahuje žiadne farbivo
Biely film na vnútornom povrchu	Minerály tvrdej vody.	Na čistenie interiéru použite vlhkú špongiu s čistiacim prostriedkom do umývačky riadu a používajte gumené rukavice. Na čistenie nepoužívajte iný čistiaci prostriedok ako čistiaci prostriedok na umývanie riadu, pretože hrozí riziko penenia alebo mydlovej vody.

Problém	Možná příčina	Postup
Na příbore sú hrdzavé škvرنy	Dané predmety nie sú odolné voči korózii.	V umývačke na riad neumývajte predmety, ktoré nie sú odolné voči korózii.
	Po pridaní soli do umývačky riadu sa program nespustil. Stopy soli sa dostali do umývacieho cyklu.	Po pridaní soli do umývačky riadu vždy spustíte program rýchleho umývania bez riadu v umývačke riadu a bez voľby funkcie Turbo (ak je k dispozícii).
	Veko zmäkčovača je uvoľnené.	Skontrolujte okraj. Uistite sa, že je oprava v poriadku.
Zvuk klepania v umývacej skrini.	Postrekovacie rameno naráža na predmet v koši.	Prerušte program a zmeňte usporiadanie položiek, ktoré bránia ostrekovaciemu ramenu.
Rachotiaci hluk v umývacej skrini	Náčinie je v umývacej skrini voľné.	Prerušte program a usporiadajte riad.
Klepanie vo vodovodnom potrubí	Môže to byť spôsobené inštaláciou na mieste alebo priečnym prierezom potrubia.	To nemá žiadny vplyv na funkciu umývačky riadu. V prípade pochybností sa obráťte na kvalifikovaného inštalátora.
Riad nie je čistý	Riady neboli správne vložené.	Pozri ČASŤ II „Príprava a nakladanie nádob“.
	Program nebol dostatočne výkonný.	Vyberte intenzívnejší program.
	Nebol nadávkovaný dostatok čistiaceho prostriedku.	Použite viac čistiaceho prostriedku alebo vymeňte čistiaci prostriedok.
	Položky blokujú dráhu striekacích ramien.	Zmeňte usporiadanie položiek tak, aby sa rozprašovač mohol voľne otáčať.
	Kombinácia filtrov v spodnej časti umývacej skrine nie je čistá alebo nie je správne pripevnená. To môže spôsobiť zablokovanie trysiek postrekovacieho ramena.	Filter vyčistite a/alebo ho správne namontujte Vyčistite trysky postrekovacieho ramena.

Problém	Možná příčina	Postup
Zakalenie skla	Kombinácia mäkkej vody a príliš veľkého množstva čistiaceho prostriedku.	Ak máte mäkkú vodu, použite menej čistiaceho prostriedku a zvolte kratší cyklus, aby ste premyli sklo a aby ste ho vyčistili.
Čierne alebo sivé stopy na riadoch	Hliníkové náčinie sa trie o riad	Na odstránenie týchto stôp použite jemný abrazívny čistič.
Čistiaci prostriedok vľavo v dávkovači	Nádoby blokujú dávkovač čistiaceho prostriedku na riad	Znovu správne vložte riad.
Riad nie je suchý	Nesprávne naloženie	Naložte umývačku riadu podľa pokynov v návode.
	Nádoby boli odstránené príliš skoro	Nevyprázdňujte umývačku riadu ihneď po umytí. Dvierka mierne otvorte, aby mohla para unikať. Umývačku riadu začnite vykladať len vtedy, keď sú nádoby sotva teplé na dotyk. Najskôr vyprázdnite spodný kôš. Tým zabránite vypadávaníu vody z riadu v hornom koši.
	Bol zvolený nesprávny program.	V krátkych programoch je teplota umývania nižšia. Tým sa zníži aj výkon čistenia. Vyberte si program s dlhou dobou umývania.
	Používanie príborov s povrchovou úpravou nízkej kvality.	Pri týchto položkách je odtekanie vody náročnejšie. Príbory alebo misy tohto typu nie sú vhodné na umývanie v umývačke na riad.

VKLADANIE KOŠOV PODĽA EN60436:

1. Horný kôš:

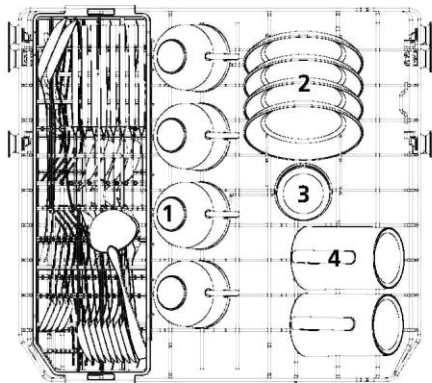

Číslo	Položka
1	Šálky
2	Nádoby na omáčku
3	Poháre
4	Hrnčeky

2. Kôš na príbory:

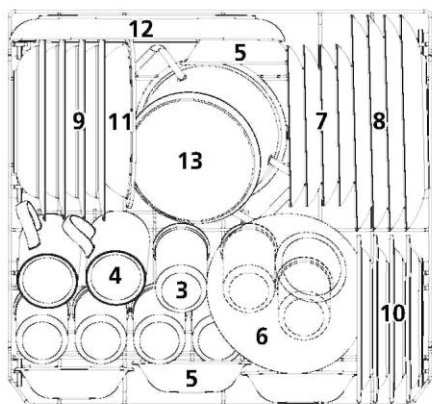

Číslo	Položka
5	Misy na dezert
6	Sklenená miska
7	Dezertné taniere
8	Taniere na večeru
9	Polievkové taniere
10	Melamínové dezertné taniere
11	Melamínová misa
12	Oválny podnos
13	Malý hrniec

3. Stojan na príbory:

Horný stojan

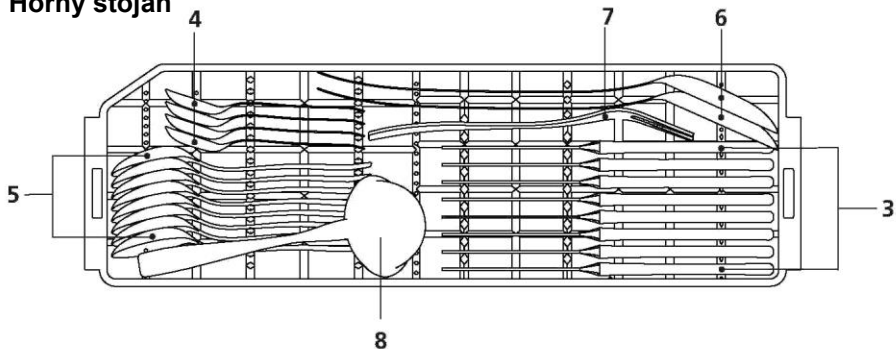

Dolný stojan

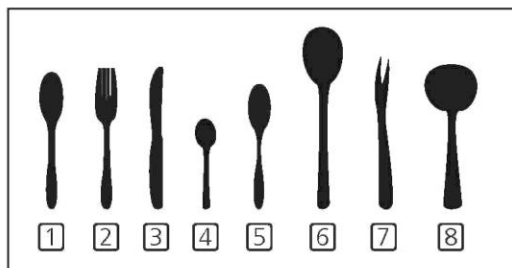
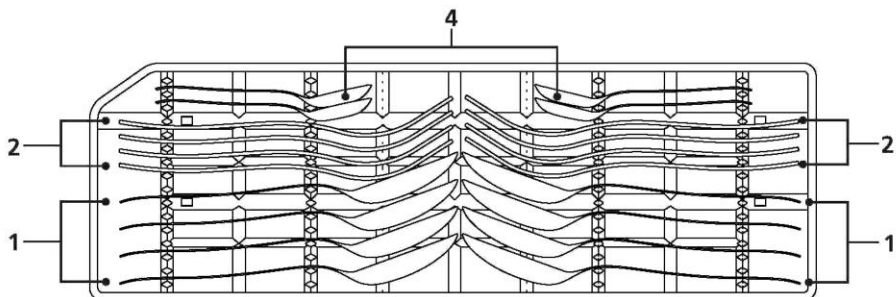

Informácie pre skúšky porovnateľnosti podľa EN60436

Kapacita: 8 nastavenie miesta

Poloha horného koša: dolná poloha

Program: ECO

Nastavenie oplachovacieho prostriedku: 6

Nastavenie zmäkčovačov: H4

Číslo	Položka
1	Polievkové lyžice
2	Vidličky
3	Nože
4	Čajové lyžičky
5	Dezertné lyžičky
6	Servírovacie lyžičky
7	Servírovacie vidličky
8	Naberačky

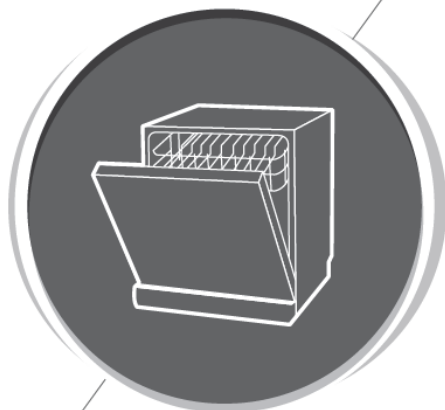

Umývačka riadu

Návod na použitie

ČASŤ II: Špeciálna verzia
DTC36810W

beko

Pred použitím umývačky riadu si pozorne prečítajte tento návod a uschovajte si ho na neskoršie použitie.

OBSAH

01	4	POUŽÍVANIE UMÝVAČKY RIADU
	4	Kontrolný panel
	6	Zmäkčovač vody
	7	Príprava a nakladanie nádob
	10	Funkcia oplachovacieho prostriedku a čistiaceho prostriedku
	11	Plnenie nádržky na oplachovací prostriedok
	12	Plnenie dávkovača čistiaceho prostriedku
02	13	PROGRAMOVANIE UMÝVAČKY RIADU
	13	Tabuľka umývacieho cyklu
	14	Spustenie umývania cyklu
	14	Zmena stredného cyklu programu
	15	Zabudli ste pridať riad?
03	16	CHYBOVÉ KÓDY
04	17	TECHNICKÉ INFORMÁCIE

POZNÁMKA:

- Ak nedokážete vyriešiť problémy sami, požiadajte o pomoc odborného technika.
- Výrobca môže na základe politiky neustáleho vývoja a aktualizácie výrobku vykonať úpravy bez predchádzajúceho upozornenia.
- V prípade straty alebo straty dátumu môžete od výrobcu alebo zodpovedného predajcu obdržať novú používateľskú príručku.

RÝCHLA PRÍRUČKA NA POUŽÍVANIE

Prečítajte si zodpovedajúci obsah v návode na použitie, kde nájdete podrobný postup práce.

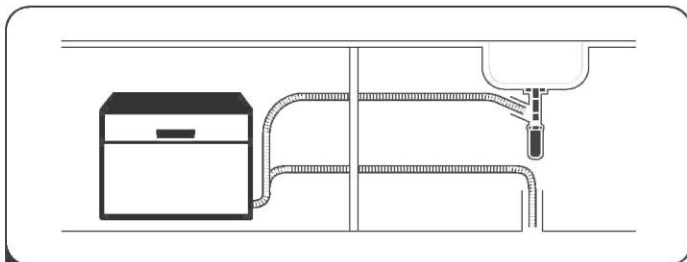

- 1** Namontujte umývačku riadu
(Pozrite si časť 5 „INŠTALAČNÉ POKYNY“
v ČASTI I: Všeobecná verzia.)



- 2** Odstránenie väčších zvyškov na príbore

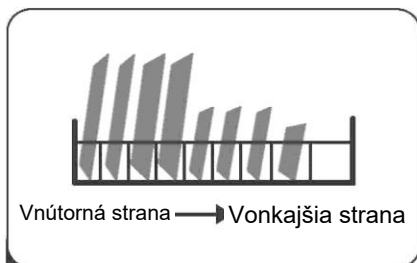

- 3** Vkladanie košíkov

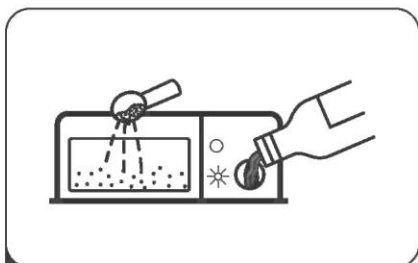

- 4** Plnenie dávkovača

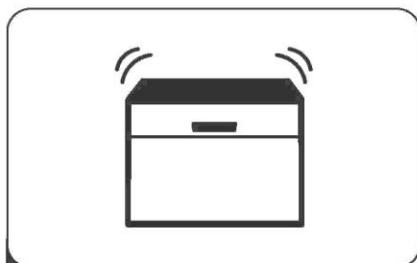

- 5** Výber programu a spustenie umývačky riadu

POUŽÍVANIE UMÝVAČKY RIADU



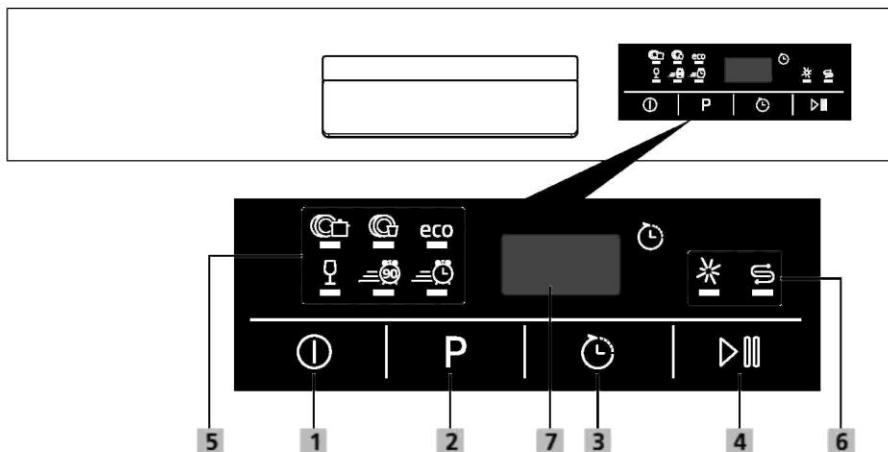



Kontrolný panel



Obsluha (tlačidlo)

1 Príkon	Stlačte toto tlačidlo pre zapnutie umývačky riadu.
2 Program	Stlačením tohto tlačidla vyberte príslušný program umývania, rozsvieti sa indikátor zvoleného programu.
3 Oneskorenie	Stlačením tlačidla zvýšite dobu odloženého štartu. Odloženie cyklu až na 24 hodín v jednoodhodinovom formáte.
4 Štart/Pauza	Stlačením tlačidla spustíte zvolený program umývania alebo pozastavíte pracovný program.

Obrazovka

<p>5 Indikátor programu</p>	<p> Intenzívne Pre najťažšie znečistený riad a bežne znečistené hrnce, panvice, riad atď. So zachnutým jedlom.</p> <p> Univerzálny Pri normálne znečistených riadoch, ako sú hrnce, taniere, poháre a mierne znečistené panvice.</p> <p>eco ECO</p> <p>Toto je štandardný program, je vhodný na čistenie bežne znečisteného stolového riadu a je to najefektívnejší program z hľadiska jeho kombinovanej spotreby energie a vody pre tento typ stolového riadu.</p> <p> Sklo Na mierne znečistený riad a poháre.</p> <p> 90 min Pre normálne znečistené náčinie, ktoré vyžaduje rýchle umývanie.</p> <p> Rýchly Kratšie umývanie je vhodné pri riade, ktoré nie je potrebné vysušiť.</p>
<p>6 Výstražný indikátor</p>	<p> Oplachovací prostriedok Ak svieti indikátor „*“, znamená to, že v umývačke riadu je málo oplachovacieho prostriedku a je potrebné ho znovu doplniť.</p> <p> Soľ</p> <p>Ak svieti indikátor „S“, znamená to, že v umývačke riadu je málo soli a je potrebné ju znovu doplniť.</p>
<p>7 Obrazovka</p>	<p>Zobrazuje zostávajúci čas a čas oneskorenia, chybové kódy atď.</p>

Zmäkčovač vody

Zmäkčovač vody je potrebné nastaviť manuálne pomocou otočného ovládača tvrdosti vody.

Zmäkčovač vody je určený na odstraňovanie minerálov a solí z vody, čo by malo škodlivý alebo nepriaznivý vplyv na prevádzku zariadenia.

Čím viac minerálov, tým tvrdšia je vaša voda.

Zmäkčovadlo by sa malo upraviť podľa tvrdosti vody vo vašej oblasti.

Váš miestny vodohospodársky úrad vám môže poradiť s tvrdosťou vody vo vašej oblasti.

Nastavenie spotreby soli

Umývačka riadu je navrhnutá tak, aby umožňovala úpravu množstva spotrebovanej soli podľa tvrdosti použitej vody. Cieľom je optimalizovať a prispôsobiť úroveň spotreby soli.

Pri úprave spotreby soli postupujte podľa nasledujúcich krokov.

1. Zapnite spotrebič,
2. Stlačte tlačidlo programu na viac ako 5 sekúnd, aby ste spustili model súpravy zmäkčovačov vody do 60 sekúnd po zapnutí zariadenia,
3. Stlačením tlačidla program vyberte správne nastavenie podľa vášho miestneho prostredia, nastavenia sa zmenia v nasledujúcom poradí:
H4->H5->H6->H1->H2->H3->H4;
4. Bez akejkoľvek činnosti sa počas piatich sekúnd zariadenie vypne z nastaveného režimu a zariadenie sa prepne do pohotovostného režimu. Nastavovací prevodový stupeň sa uloží do pamäti programu. Keď stlačíte tlačidlo napájania, môže sa zapamätať aj zaraďovací stupeň.

TVRDOŠŤ VODY		Nastavenie zmäkčovača vody	Regenerácia nastane vždy po postupnosti programu X ⁴⁾	Digitálny displej sa zastaví
°dH ¹⁾	Mmol/l ²⁾			
0 - 5	0-0,9	1	NIE	H1
6-11	1,0 - 2,0	2	10	H2
12 - 17	2,1 -3,0	3	5	H3
18-22	3,1 -4,0	4*	3	H4
23 -34	4,1 - 6,1	5	2	H5
35-45	6,2 - 8,0	6	1	H6

1) Nemecký stupeň merania tvrdosti vody

2) Milimól, internacionelová jednotka pre tvrdosť vody

3) Regenerácia zmäkčovača vody, zmäkčovač vody musí byť pravidelne regenerovaný, aby sa zachovala funkcia zmäkčovania. Počas každej regenerácie je potrebných ďalších 2,0 litra vody, spotreba energie sa zvýši o 0,02 kWh a program sa predĺži o 4 minúty.

- * výrobné nastavenia



Pozrite si časť 3 „Plnenie soli do zmäkčovača v ČASTI I: Všeobecná verzia, Ak v umývačke na riad nie je soľ.



POZNÁMKA:

Ak váš model nemá zmäkčovač vody, môžete túto časť preskočiť.

Zmäkčovač vody

Tvrdosť vody sa líši podľa miesta. Ak sa v umývačke na riad použije tvrdá voda, na riade sa vytvoria usadeniny.

Zariadenie je vybavené špeciálnym zmäkčovadlom, ktorý používa zásobník so soľou špeciálne navrhnutý na odstránenie vodného kameňa a minerálov z vody.

Príprava a nakladanie nádob

- Zvážte nákup riadu, ktorý je označený ako vhodný na čistenie v umývačke na riad.
- Pri konkrétnych položkách vyberte program s najnižšou možnou teplotou.
- Aby ste predišli poškodeniu, sklo a príbor nevyberajte hneď po skončení programu z umývačky riadu.

Na umývanie nasledujúcich príborov/riadu

Nie sú vhodné

- Príbory s drevenými, rohovými porcelánmi alebo perleťovými rúčkami
- Plastové predmety, ktoré nie sú odolné voči teplu
- Starší príbor s lepenými časťami, ktoré nie sú odolné voči teplote
- Lepené príbory alebo riad
- Cínové alebo medené predmety
- Krištáľové sklo
- Oceľové predmety podliehajúce korózii
- Drevené taniere
- Položky vyrobené zo syntetických vlákien

Majú obmedzenú vhodnosť

- Niektoré typy skla môžu po veľkom počte umytí zmatnieť
- Strieborné a hliníkové časti majú tendenciu počas umývania strácať farbu
- Ak sa stroj často umýva, glazované vzory môžu vyblednúť

Odporúčania na nakladanie do umývačky riadu

Odstráňte všetky veľké množstvá zvyšného jedla. Zjemnite zvyšky prihorených potravín.

v panviciach. Nádoby nie je potrebné opláchnuť tečúcou vodou.

Ak chcete dosiahnuť najlepší výkon umývačky riadu, postupujte podľa týchto pokynov pre nakladanie.

(Funkcie a vzhľad košov a košov na príbory sa môžu od vášho modelu líšiť.)

Predmety vložte do umývačky riadu nasledujúcim spôsobom:

- Predmety ako poháre, hrnčeky, hrnce/misky atď. smerujú nadol.
- Zakrivené predmety alebo predmety s výklenkami by mali byť naložené tak, aby voda mohla odtiecť.
- Všetky náčinia sú bezpečne uložené a nemôžu sa prevrátiť.
- Všetko náradie je umiestnené tak, aby sa počas umývania mohli ramená rozprašovača voľne otáčať.
- Naložte duté predmety, ako sú šálky, poháre, panvice atď. S otvorom smerujúcim nadol tak, aby sa voda nemohla zachytávať v nádobe ani v hlbokom podstavci.
- Riad a príbory nesmú ležať vo vnútri ani sa navzájom prekryvať.
- Aby ste predišli poškodeniu, poháre sa nesmú vzájomne dotýkať.
- Horný košík je navrhnutý tak, aby držal krehkejší a ľahší riad, ako sú poháre a šálky na kávu a čaj.
- Dlhé nože uložené vo zvislej polohe predstavujú potenciálne nebezpečenstvo!
- Dlhé a/alebo ostré príbory, ako napríklad rezbárske nože, musia byť vodorovne umiestnené v hornom koši.
- Nepreťažujte umývačku riadu. Je to dôležité pre dobré výsledky a rozumnú spotrebu energie.



POZNÁMKA:

Veľmi malé predmety by sa nemali umývať v umývačke na riad, pretože by mohli ľahko vypadnúť z košíka.

Vyberanie riadu

Aby ste zabránili kvapkaniu vody z horného košíka do dolného košíka, odporúčame najskôr vyprázdniť spodný a potom horný košík.



VÝSTRAHA



Predmety budú horúce! Aby ste predišli poškodeniu, po ukončení programu nevyberajte sklo a príbor z umývačky riadu približne 15 minút.

Plnenie horného košíka

Horný kôš je navrhnutý tak, aby pojal jemnejší a ľahší riad, ako sú poháre, šálky na kávu a čaj a podšálky, ako aj taniere, malé misky a plytké panvice (pokiaľ nie sú príliš znečistené). Umiestnite riad a riad tak, aby sa prúdom vody nemohli pohnúť.



Plnenie spodného košíka

Navrhujeme, aby ste vkladali veľké predmety a najťažšie sa čistiace predmety vkladali do spodného koša: ako sú hrnce, panvice, pokrievky, servírovacie misky a misky, ako je to znázornené na obrázku nižšie. Je lepšie umiestniť servírovací riad a pokrievky na bočnú stranu roštov, aby sa zabránilo blokovaníu otáčania horného striekacieho ramena. Maximálny priemer odporúčaný pre taniere pred dávkovačom pracieho prostriedku je 19 cm, nebráni to jeho otvoreniu.

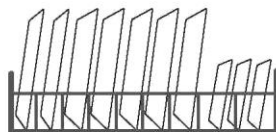

Plnenie stojana na príbory

Príbory by mali byť do stojanu na príbory vkladané oddelene od seba na vhodných pozíciách a dávajte pozor, aby sa riad nedotýkal, čo by mohlo spôsobiť zlý výkon.

⚠ VÝSTRAHA



Nedovoľte, aby niektorá položka presahovala dno. Vždy vkladajte ostré náčinie s ostrým hrotom nadol!



Najlepšie výsledky pri umývaní dosiahnete, ak budete košíky nakladať podľa štandardných možností nakladania v poslednej ČASTI I: Všeobecná verzia

Funkcia oplachovacieho prostriedku a čistiacieho prostriedku

Oplachovací prostriedok sa uvoľní počas záverečného oplachovania, aby sa zabránilo tvorbe kvapiek na miskách, ktoré môžu zanechať škvryny a šmuhy. Zlepšuje aj sušenie tým, že umožňuje, aby z riadu odtiekla voda. Umývačka riadu je určená na používanie prostriedkov na oplachovanie.

⚠ VÝSTRAHA

Na umývanie riadu používajte iba značkové prostriedky na oplachovanie. Dávkovač oplachovacieho prostriedku nikdy nenapĺňajte inými látkami (napr. čistiaci prostriedok na umývanie riadu, tekutý čistiaci prostriedok). Mohlo by dôjsť k poškodeniu zariadenia.

Kedy je potrebné doplniť dávkovač oplachovacieho prostriedku

Pokiaľ nesvieti výstražná kontrolka oplachovacieho prostriedku () na ovládacom paneli, môžete vždy odhadnúť množstvo podľa farby optického ukazovateľa úrovne umiestneného vedľa viečka. Keď je nádržka na oplachovací prostriedok plná, indikátor bude úplne tmavý. Veľkosť tmavej bodky sa znižuje pri znižovaní množstva prostriedku na oplachovanie. Nikdy by ste nemali nechať hladinu oplachovacieho prostriedku nižšiu ako na 1/4 plnú. Keď sa množstvo oplachovacieho prostriedku znižuje, zmení sa veľkosť čierneho bodu na indikátore úrovne oplachovacieho prostriedku, ako je znázornené nižšie.

Plná 3/4 plná 1/2 plná 1/4 plná Prázdna

Funkcia čistiacieho prostriedku

Chemické prísady, z ktorých sa skladá prací prostriedok, sú potrebné na odstránenie, rozdrvenie a odstránenie všetkých nečistôt z umývačky riadu. Na tento účel je vhodná väčšina čistiacich prostriedkov komerčnej kvality.

⚠ VÝSTRAHA

- Správne používanie čistiacieho prostriedku
Používajte len čistiace prostriedky špeciálne určené na použitie v umývačkách riadu. Čistiaci prostriedok udržiavajte čerstvý a suchý. Do dávkovača nedávajte práškový čistiaci prostriedok, kým nebudete bezprostredne začínať s umývaním riadu.



**Čistiace prostriedky do umývačky riadu sú korozívne!
Udržujte všetok obalový materiál mimo dosahu detí.**

Plnenie nádržky na oplachovací prostriedok

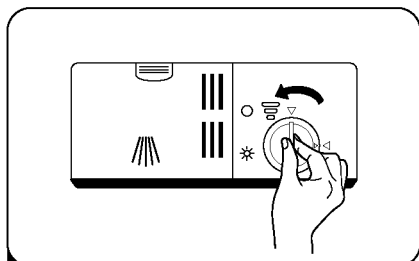

- 1** Otočením proti smeru hodinových ručičiek vyberte uzáver nádržky na oplachovací prostriedok.

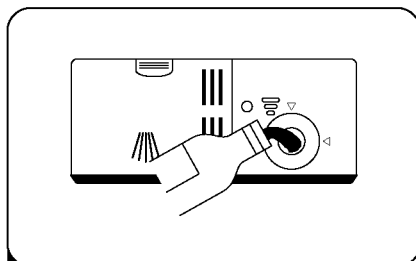

- 2** Opatrne nalejte oplachovací prostriedok do dávkovača, pričom dbajte na to, aby nedošlo k jeho pretečeniu.

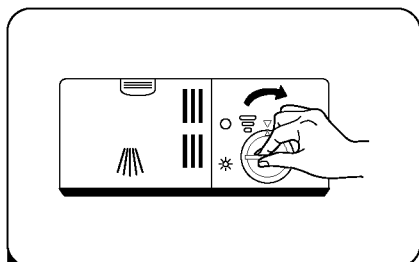

- 3** Zatvorte uzáver zásobníka na oplachovací prostriedok jeho otáčaním v smere hodinových ručičiek.



POZNÁMKA:

Rozliaty oplachovací prostriedok očistite absorpčnou tkaninou, aby sa pri ďalšom umývaní predišlo nadmernému speneniu.

Nastavenie nádržky na oplachovací prostriedok

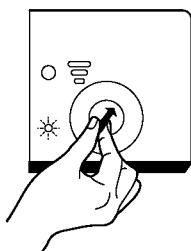

Otočte kolieskom indikátora nádržky na oplachovací prostriedok na číslo. Čím vyššie je číslo, tým viac prostriedkov na oplachovanie riadu umývačka využíva. Ak nie je riad poriadne usušený alebo ak obsahuje škvrnny, nastavte otočný ovládač na ďalšie vyššie číslo, až kým nebudú vaše riady bez škvŕn. Ak sa na riade nachádzajú lepkavé belavé škvrnny, alebo sa na skle alebo čepelí nožov nachádza modrastý film.

Plnenie dávkovača čistiaceho prostriedku



1 Stlačte uvoľňovaciu západku na dávkovači čistiaceho prostriedku, aby ste otvorili kryt.

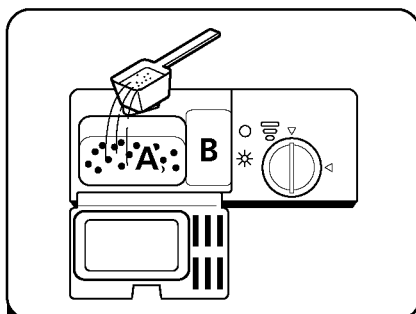

2 Pridajte čistiaci prostriedok do väčšej dutiny (A) pre hlavný cyklus umývania. V prípade nadmerne znečisteného riadu pridajte do menších dutín (B) aj trochu čistiaceho prostriedku na cyklus predbežného umývania.

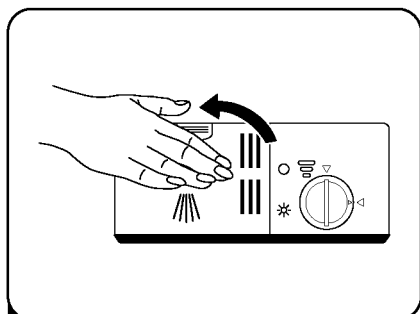

3 Zatvorte kryt a zatlačte naň, až kým nezapadne na svoje miesto.







💡 POZNÁMKA:

- Uvedomte si, že v závislosti od znečistenia vody môže byť nastavenie odlišné.
- Dodržiavajte odporúčania výrobcu uvedené na obale čistiaceho prostriedku.

Tabuľka umývacieho cyklu

V nasledujúcej tabuľke je uvedené, ktoré programy sú najlepšie z hľadiska hladín zvyškov potravín a koľko pracieho prostriedku je potrebné. Takisto sa v nej uvádzajú rôzne informácie o programoch.

(●) znamená: Je potrebné naplniť nádržku na oplachovací prostriedok.

Program	Popis cyklu	Čistiaci prostriedok predumývavie/hlavný	Doba programu (min)	Energia (Kwh)	Voda (L)	Oplachovací prostriedok
 Intenzívne	Predpranie (50 °C) Pranie (65°C) Oplachovanie Oplachovanie Oplachovanie (70 °C) Sušenie	4/12 g (1 kus)	160	1,250	12,5	●
 Univerzálny	Predpranie (45°C) Pranie (60°C) Oplachovanie Oplachovanie (70 °C) Sušenie	4/12 g (1 kus)	150	1,050	12,5	●
 eco (*EN60436)	Predpranie Pranie (45°C) Oplachovanie (65°C) Sušenie	4/12 g (1 kus)	220	0,723	8,0	●
 Sklo	Predpranie Pranie (45°C) Oplachovanie Oplachovanie (60°C) Sušenie	4/12 g (1 kus)	95	0,700	10,5	●
 90 Min	Pranie (55°C) Pranie (65°C) Oplachovanie (70 °C) Sušenie	16g (1 kus)	90	1,150	11,0	●
 Rýchly	Pranie (50 °C), Oplachovanie (45°C) Oplachovanie (45°C)	10 g (1 kus)	30	0,540	7,0	○

POZNÁMKA: eco

(*EN60436): Tento program je skúšobný cyklus. Informácie pre porovnávacie skúšky v súlade s EN60436.

Spustenie umývania cyklu

1. Vyberte spodný a horný košík, vložte riad a zatlačte ich späť. Najskôr sa má vložiť spodný košík, potom horný.
2. Nalejte čistiaci prostriedok.
3. Vložte zástrčku do uzemnenej elektrickej zásuvky. Zdroj napájania je uvedený na poslednej strane „informačný list výrobku“. Uistite sa, že je prívod vody zapnutý na plný tlak.
4. Zatvorte dvere, stlačením tlačidla napájania zapnete stroj.
5. Vyberte program, indikátor odozvy sa zapne. Potom stlačte tlačidlo Start/Pause (Spustiť/pozastaviť) a umývačka riadu začne svoj cyklus.

Zmena stredného cyklu programu

Cyklus umývania sa môže zmeniť len v prípade, ak bol cyklus umývania krátky, v opačnom prípade už bol možno čistiaci prostriedok uvoľnený a umývačka riadu už možno vypustila vodu z umývačky. V takom prípade je potrebné umývačku znovu nastaviť a dávkovač čistiaceho prostriedku znova naplniť. Ak chcete resetovať umývačku riadu, postupujte podľa nasledujúcich pokynov:

1. Stlačením tlačidla Štart/Pozastaviť umývanie pozastavíte.
2. Stlačte tlačidlo programu na viac ako 3 sekundy – program sa zruší.
3. Stlačením tlačidla programu vyberte požadovaný program.
4. Stlačte tlačidlo Štart/Pauza, umývačka sa spustí.

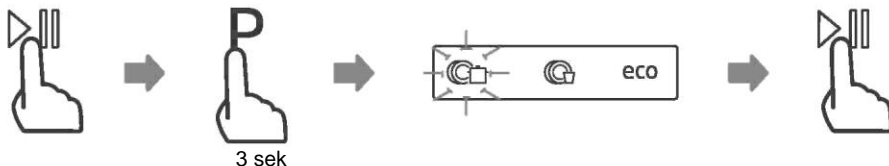

Zabudli ste pridať riad?

Zabudnutý riad môžete pridať kedykoľvek pred otvorením dávkovača pracieho prostriedku. V takom prípade postupujte podľa nasledujúcich pokynov:

1. Stlačením tlačidla Štart/Pozastaviť umývanie pozastavíte.
2. Počkajte 5 sekúnd a potom otvorte dvierka.
3. Pridajte zabudnuté riady.
4. Zatvorte dvierka.
5. Po 10 sekundách stlačte tlačidlo Start/Pause (Spustiť/pozastaviť) a spustí sa umývačka riadu.



⚠ VÝSTRAHA



Otvorenie dverí v strede cyklu je nebezpečné, pretože horúca para vás môže popáliť.

|| CHYBOVÉ KÓDY

Ak dôjde k poruche, v umývačke na riad sa zobrazia chybové kódy na identifikáciu týchto porúch:

Kódy	Význam	Možná příčina
E1	Dlhší vstupný čas	Kohútiky nie sú otvorené alebo je obmedzený príjem vody alebo je príliš nízky tlak vody.
E3	Nedosiahla sa požadovaná teplota.	Porucha výhrevného telesa.
E4	Pretečenie	Niektoré časti umývačiek riadu presakujú
Ed	Porucha komunikácie medzi hlavnou PCB a zobrazenou PCB.	Otvorte obvod alebo prerušte vedenie pre komunikáciu

▲ VÝSTRAHA

- Ak dôjde k pretečeniu, pred zavolaním servisu vypnite hlavný prívod vody.
- Ak sa v základnej panvici nachádza voda z dôvodu preplnenia alebo malého presakovania, pred opätovným začatím umývania v umývačke riadu ie potrebné vodu vbrať.

TECHNICKÉ INFORMÁCIE

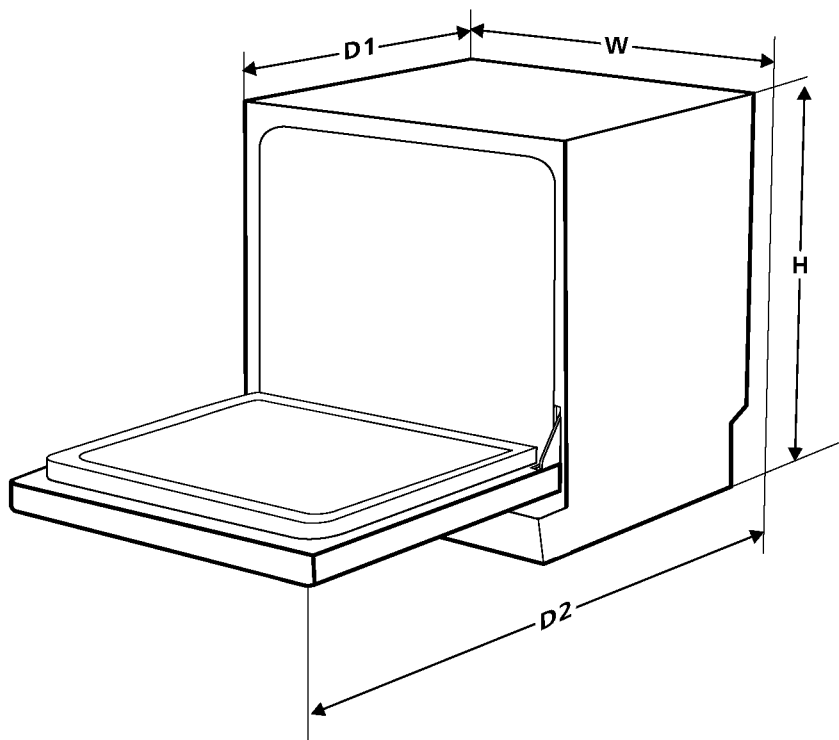

Výška (H)	590mm
Šírka (W)	550mm
Hĺbka (D1)	500 mm (pri zatvorených dverách)
Hĺbka (D2)	964mm (s otvorenými dverami 90°)

Informačný list výrobku (EN60436)

Názov alebo obchodná značka dodávateľa: BEKO

Adresa dodávateľa^(b): Arctic S.A Gaesti, Dambovita, 13 Decembrie Street, No 210, Rumunsko

Identifikačný kód modelu: DTC36810W

Všeobecné parametre produktu:

Parameter	Hodnota	Parameter	Hodnota	
Menovitá kapacita ^(a) (ps)	8	Rozmery (v cm)	Výška	59,0
			Šírka	55,0
			Hĺbka	50,0
EEI ^(a)	61,8	Trieda energetickej účinnosti ^(c)	F ^(c)	
Koeficient účinnosti umývania ^(a)	1,13	Koeficient účinnosti sušenia ^(a)	1,07	
Spotreba energie v kWh [za cyklus] na základe ekologického programu s použitím náplne studenej vody. Skutočná spotreba energie závisí od toho, ako sa spotrebič používa.	0 723	Spotreba vody v litroch [za cyklus] na základe ekologického programu. Skutočná spotreba vody bude závisieť od spôsobu používania spotrebiča a od tvrdosti vody.	8,0	
Trvanie programu ^(a) (h:min)	3:40	Typ	Voľne stojace	
Vzduchom šírené emisie hluku ^(a) (dB(A) re 1 pW)	49	Vzduchom šírené emisie hluku ^(a)	C ^(c)	
Režim vypnutia (W)	0,49	Pohotovostný režim (W)	nevzťahuje sa	
Odložený štart (W) (ak je k dispozícii)	1,00	Sieťový pohotovostný režim (W) (ak je k dispozícii)	nevzťahuje sa	

Minimálne trvanie záruky, ktorú ponúka dodávateľ^(b): 24 mesiacov

Ďalšie informácie:

Webový odkaz na webovú stránku dodávateľa, na ktorej sa nachádzajú informácie v bode 6 prílohy II k nariadeniu Komisie (EÚ) 2019/2022⁽¹⁾ ^(b):

<http://support.beko.com>

a) pre ekologický program.

(b) zmeny týchto položiek sa nepovažujú za relevantné na účely článku 4 ods. 4 nariadenia (EÚ) 2017/1369.

__LW_PS__^(c) ak databáza výrobkov automaticky vytvorí konečný obsah tejto bunky, dodávateľ tieto údaje nevloží.

⁽¹⁾ nariadenie Komisie (EÚ) 2019/2022 z 1. Októbra 2019, ktorým sa stanovujú požiadavky na ekodizajn umývačiek riadu pre domácnosť podľa smernice Európskeho parlamentu a Rady 2009/125/ES, ktorou sa mení nariadenie Komisie (ES) č. 1275/2008 a zrušuje nariadenie Komisie (EÚ) č. 1016/2010 (Pozri stranu 267 tohto úradného vestníka).

i Informácie o modeli uložené v databáze produktov je možné získať zadaním nasledujúcej webovej lokality a vyhľadáním identifikátora modelu (*), ktorý sa nachádza na energetickom štítku.

<https://eprel.ec.europa.eu/>



DTC36810W



LYLÚENIE ZODPOVEDNOSTI / UPOZORNENIE

Niektoré (jednoduché) poruchy môže koncový užívateľ adekvátne vyriešiť bez akýchkoľvek bezpečnostných rizík alebo nebezpečného použitia, ak sa tieto chyby opravujú v medziach stanovených limitmi a v súlade s nasledujúcimi pokynmi (pozri časť „Samooprava“).

Preto, pokiaľ nie je v nižšie uvedenej časti „Samooprava“ povolené niečo iné, opravy budú adresované registrovaným profesionálnym opravovňami, a z dôvodu predchádzania problémom s bezpečnosťou. Registrovaný profesionálny opravár je profesionálny opravár, ktorému výrobca udelil prístup k pokynom a zoznamu náhradných dielov tohto produktu v súlade s metódami opísanými v legislatívnych aktoch podľa smernice 2009/125/ES.

Avšak iba servisný zástupca (tj. autorizovaný profesionálny servis), na ktorého sa môžete obrátiť prostredníctvom telefónneho čísla uvedeného v používateľskej príručke/záručnom liste alebo prostredníctvom autorizovaného predajcu, môže poskytnúť služby podľa záručných podmienok. Preto upozorňujeme, že opravy vykonané profesionálnymi opravármi (ktoré nie sú autorizované spoločnosťou Beko), majú za následok zánik záruky.

Samooprava

Konečný užívateľ môže vykonať samoopravu, pokiaľ ide o tieto náhradné diely: Tesnenia, filtre, záves dverí, koše, vrtule, plastové doplnky atď. (aktualizovaný zoznam je k dispozícii aj na support.beko.com k 1. marcu 2021).

Okrem toho, pre zaistenie bezpečnosti produktu a zabráneniu riziku vážneho zranenia, uvedená oprava sa musí vykonať podľa pokynov v používateľskej príručke pre opravu alebo ktoré sú k dispozícii na support.beko.com. Z bezpečnostných dôvodov pred vykonaním akejkoľvek opravy odpojte produkt z elektrickej siete.

Opravy a pokusy o opravu koncovými používateľmi týkajúce sa častí, ktoré nie sú uvedené v zozname, a/alebo nedodržanie pokynov uvedených v používateľských príručkách pre samoopravu alebo ktoré sú k dispozícii na support.beko.com, by mohli vyvolať problémy v oblasti bezpečnosti, ktoré nemožno pripísať a zrušia záruku poskytnutú na výrobok.

Preto sa dôrazne odporúča, aby sa koncoví používatelia zdržali pokusov o vykonanie opráv, ktoré nespádajú do uvedeného zoznamu náhradných dielov, a v takom prípade kontaktujte autorizované profesionálne opravovne alebo registrované profesionálne opravovne. Naopak, takéto pokusy koncových používateľov môžu spôsobiť problémy s bezpečnosťou a poškodiť produkt a následne spôsobiť požiar, vytopenie, elektrický zásah a vážne zranenie osôb.

Nasledujúce opravy musia byť napríklad, ale nie výhradne adresované autorizovaným profesionálnym opravovňami alebo registrovaným profesionálnym opravovňami: motor, obehové čerpadlo, odtokové čerpadlo, tepelné čerpadlo, ohrievače, potrubie, hadice, svorky, filtre ventilov, aqua stop, dvere, panel, elektronické karty, zobrazovacie karty, spínač hladiny vody, prietokomer, termostat, snímače teploty atď.

Výrobca / predajca v žiadnom prípade nemôže byť zodpovedný, ak koncoví používatelia nedodržiavajú vyššie uvedené záležitosti.

Dostupnosť náhradných dielov umývačky riadu, ktorú ste kúpili, je 10 rokov. Počas tohto obdobia budú k dispozícii originálne náhradné diely pre správnu funkciu umývačky riadu.

beko

The logo for Beko, featuring the word "beko" in a bold, lowercase, sans-serif font. A thick, black diagonal line is positioned below the text, starting from the left side of the 'b' and extending towards the right, ending under the 'o'.