

# **CANDY**

SLOVENSKY

NÁVOD NA OBSLUHU A INŠTALÁCIU

# NÁVOD NA POUŽITIE A INŠTALÁCIU

## **Obsah**

Úvod	3
Bezpečnostné upozornenia	3
Riziko zasiahnutia elektrickým prúdom	4
Zoznam štandardného inštalačného príslušenstva	5
Inštalácia (montáž na stenu)	6
Inštalácia (verzia s cirkuláciou vzduchu)	11
Opis komponentov	12
Údržba	14
Odstránenie možných problémov	15
Servis	15
Sériové číslo výrobku. Kde ho nájdem?	15

## Úvod

### **Ďakujeme, že ste si vybrali tento odsávač pár.**

Tento návod na obsluhu je navrhnutý tak, aby poskytol všetky potrebné pokyny na inštaláciu, použitie a údržbu tohto spotrebiča. Pre správnu a bezpečnú obsluhu spotrebiča si prečítajte tieto pokyny pred inštaláciou a použitím.

Odsávač pár je vyrobený z vysoko kvalitných materiálov a v aerodynamickom dizajne. Vybavený výkonným elektrickým motorom a odstredivým ventilátorom ponúka veľký výkon sania, nízku hladinu hluku, nelepivý tukový filter a jednoduchú inštaláciu.



Umiestnením označenia **CE** na tomto výrobku, vyhlasujeme na našu vlastnú zodpovednosť, že spotrebič dodržiava všetky predpisy EÚ ohľadom bezpečnosti, zdravia a životného prostredia, ktoré sú stanovené právnymi predpismi.

## Bezpečnostné upozornenia







- Nedovoľte deťom, aby obsluhovali spotrebič.
- Odsávač pár je určený na použitie v domácnosti, nevhodný pre barbecue, reštaurácie a na iné komerčné účely.
- Odsávač pár a filter je potrebné pravidelné čistiť pre zachovanie dobrého prevádzkového stavu.
- Čistíte odsávač pár podľa pokynov v návode na obsluhu a zabráňte riziku požiaru.
- Zabráňte výstupu voľného plameňa z plynového sporáka.
- Zaisťte v kuchyni dostatočný prívod vzduchu.
- Pred pripojením spotrebiča sa uistite, či nie je poškodený prívodný kábel. Poškodený prívodný kábel musí vymeniť kvalifikovaný servisný technik.
- V miestnosti musí byť dostatočná ventilácia, ak sa používa súčasne aj zariadenie spaľujúce plyn alebo iné palivá;
- Vývod odsávača pár nesmie byť vedený do komína, ktorý sa súčasne využíva na odvod splodín spaľujúcich plyn alebo iná palivá;

- Dodržiavajte predpisy týkajúce sa odvodu vzduchu.
- Tento spotrebič nie je určený na použitie osobami (vrátane detí) so zníženými fyzickými, sensorickými alebo mentálnymi schopnosťami, alebo bez dostatočných skúseností a vedomostí, pokiaľ nie sú pod dozorom alebo neboli poučené o použití osobou zodpovednou za ich bezpečnosť.
- Nedovoľte, aby sa deti hrali so spotrebičom.
- Pod odsávačom pár neflambujte.
- Odsávač pár nie je určený pre inštaláciu nad varným panelom s viac ako štyrma horákmi.

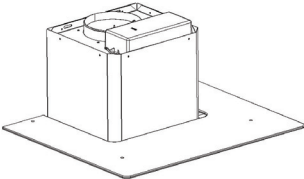
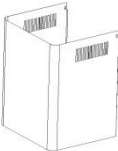
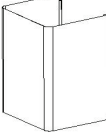
### **Riziko zasiahnutia elektrickým prúdom**

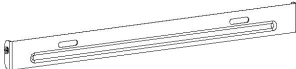
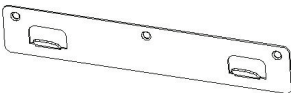
- Spotrebič pripájajte len k správne uzemnenej zásuvke. Ak si nie ste istí, kontaktujte kvalifikovaného elektrikára.
- Nedodržaním týchto pokynov môžete spôsobiť poranenie, požiar alebo zasiahnutie elektrickým prúdom.

## Zoznam štandardného inštalačného príslušenstva

Opis	Obrázok	Množstvo
Kryt		1
Horný kryt komína		1
Spodný kryt komína		1
Držiak spodného komína		11
Držiak horného komína		1
Závesný držiak		1
Ø8 hmoždinky Ø8 x Ø6 biele		9
Skrutky ST 4,0 x 30		9
Ø7,2 skrutky ST 4,0 x 8		2

## **Inštalácia (montáž na stenu)**

Pokiaľ máte vývod vonku, odsávač pár môžete pripojiť podľa obrázka nižšie pomocou odťahového potrubia (smalt, hliník, flexibilná hadica alebo nehorľavý materiál s vnútorným priemerom 150 mm).

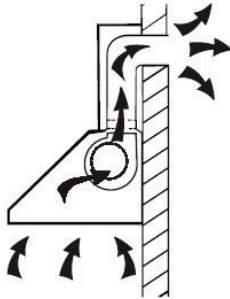

1. Pred inštaláciou odsávač pár vypnite a odpojte od sieťovej zásuvky.



2. Odsávač pár inštalujte vo vzdialenosti 65 ~ 75 cm nad varným panelom pre čo najlepší efekt.

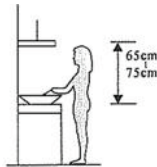

3. Vyvrtajte 3 x 8 mm otvory na pripevnenie držiaka. Naskrutkujte a dotiahnite držiak na stenu pomocou dodaných skrutiek.

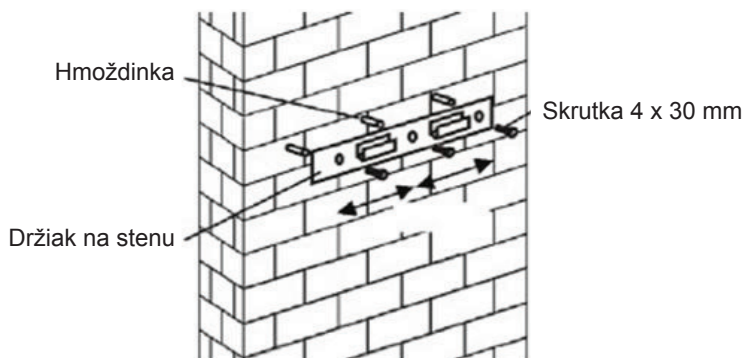

### Pre modely so šikmou plochou

- Pred inštaláciou je potrebné vyvŕtať ďalšie 2 x 8 mm otvory, nasadiť pripevňovacie skrutky a skrutkové uzávery.

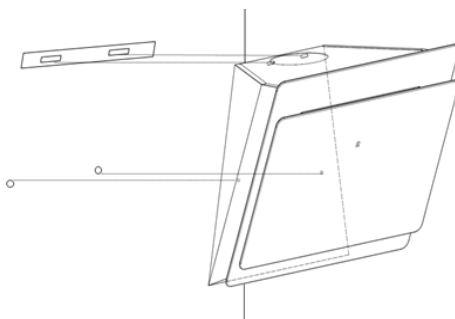

4. Zaveste odsávač pár na držiak na stene.

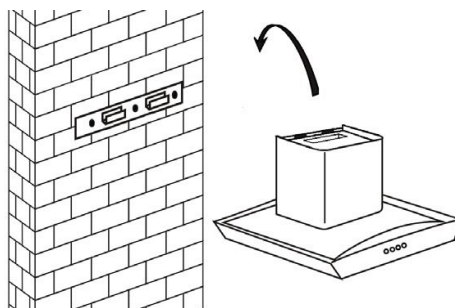

5. Pripevnite jednocestný ventil k výstupu vzduchu odsávača pár. Potom pripevnite odťahové potrubie k jednocestnému ventilu podľa obrázka.

- i. Umiestnite sklo do príslušnej pozície na hornú stranu odsávača pár.
- ii. Pripevnite 4 skrutky a podložkami. Aby ste zabránili prasknutiu skla, nedoťahujte skrutky veľmi.
- i. Vložte vnútorný kryt komína do vonkajšieho krytu. Potom vyťahnite vnútorný kryt smerom hore.

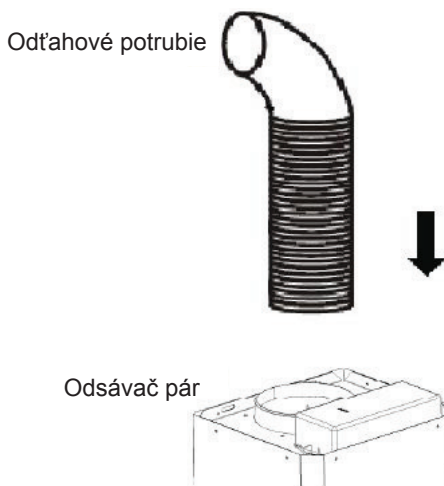



6. Nastavte na požadovanou výšku

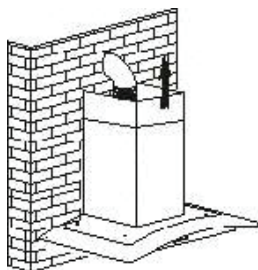

ii. Vysunutím krytu nastavte výšku odsávača pár.

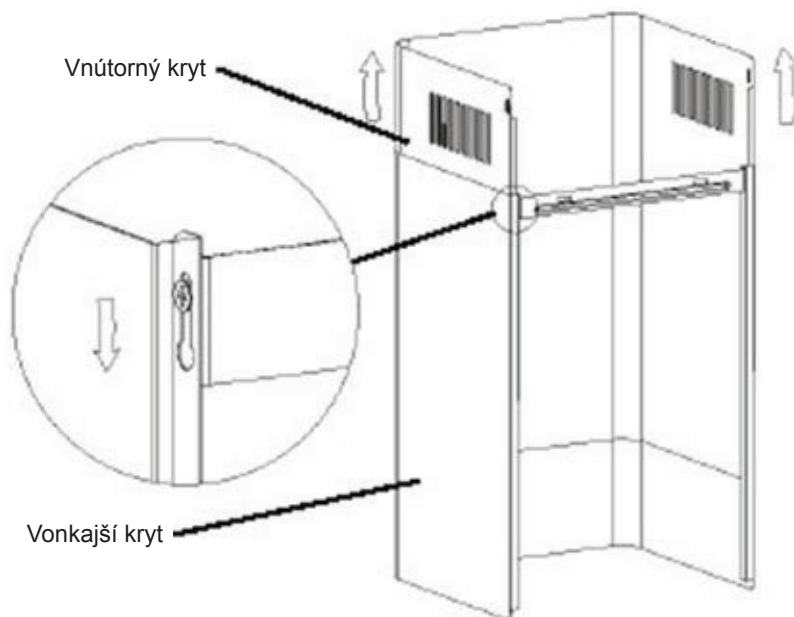

8. Po dosiahnutí požadovanej výšky pripevnite do otvoru skrutky podľa obrázka.

i. Vyvrtajte 2 x 8 mm otvory na pripevnenie držiaka II. Naskrutkujte a dotiahnite držiak II na stenu pomocou dvoch dodaných skrutiek.

ii. Nasadte zostavený kryt komína na jednotku a pripevnite 2 skrutky.

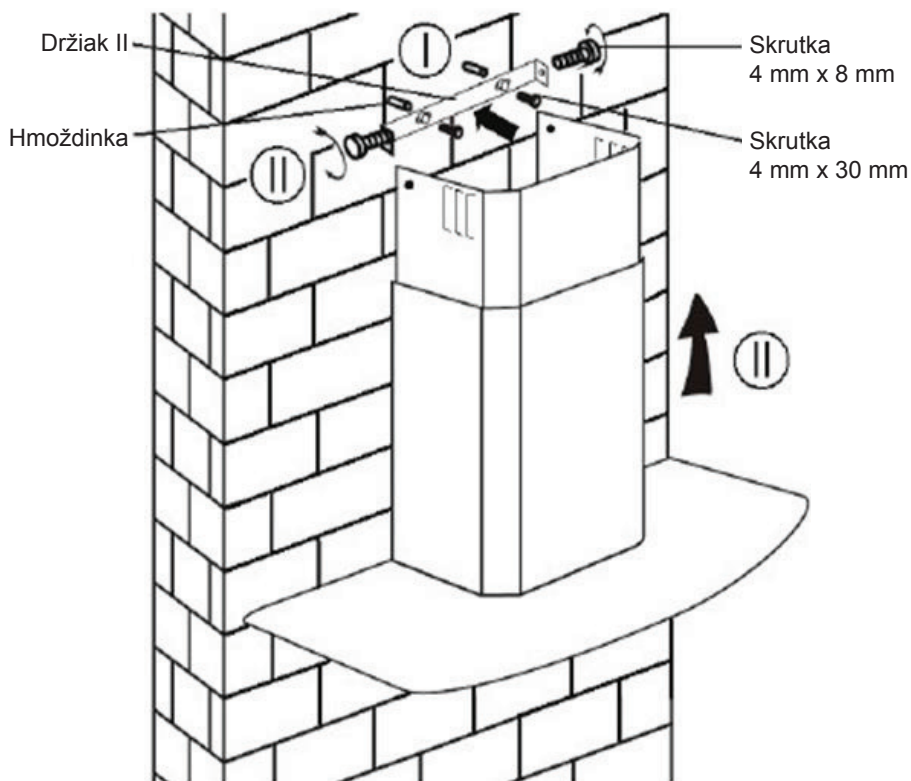

## **Inštalácia (verzia s cirkuláciou vzduchu)**

Pokiaľ nemáte výstup vzduchu do exteriéru, nie je potrebné odťahové potrubie a inštalácia je podobná ako v časti „Inštalácia (inštalácia na stenu)“.

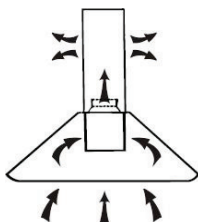

Na zachytenie výparov sa používa uhlíkový filter.

Pre inštaláciu aktívneho uhlíkového filtra musíte najskôr vybrať tukový filter. Stlačte poistku a vytiahnite smerom dole.

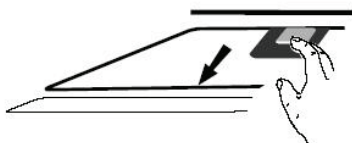

Vložte aktívny uhlíkový filter na hlavnú jednotku a otočte v smere hodinových ručičiek.

Opakujte rovnaký postup pre druhú stranu.

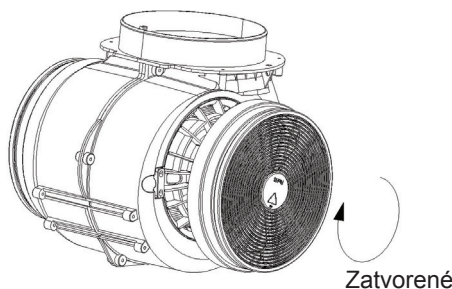

### **Poznámka:**

- Uistite sa, či je filter poriadne zaistený. V opačnom prípade sa uvoľní a predstavuje riziko pádu.
- Pokiaľ je nasadený aktívny filter, výkon sania sa zníži.

## Opis komponentov



### Obsluha

#### **Tlačidlo nízkeho výkonu** **1**

Slúži na vetranie kuchyne. Vhodný pre mierne varenie s malým množstvom pary.

#### **Tlačidlo stredného výkonu** **2**

Ideálne odsávanie vzduchu pre štandardné varenie.

#### **Tlačidlo vysokého výkonu** **3**

V prípade vysokej intenzity pary zvolte tento výkon pre najvyšší účinok odsávača pár.

#### **Tlačidlo osvetlenia**

Poznámka: Ak stlačíte súčasne tlačidlá nízkeho/stredného/vysokého výkonu, spotrebič bude fungovať na najvyššom výkone.



### **On / Off tlačidlo**

Používa sa pre zapnutie / vypnutie ventilátora.

### **Tlačidlo pre vyššiu rýchlosť**

Pre zvýšenie rýchlosti ventilátora



### **Tlačidlo pre nižšiu rýchlosť**

Pre zníženie rýchlosti ventilátora.

### **Tlačidlo osvetlenia**

### **Digitálny displej**

Displej Fan rýchlosť: „1“ pre nízku rýchlosť, „2“ pre strednú rýchlosť, „3“ pre vysokú rýchlosť, „4“ pre funkciu Booster.

**Rýchly časovač:** Stlačte tlačidlá   a podržte počas 1 sekundy, digitálny displej bude blikať a do 5 minút odpočítavať čas, po 5 minútach sa motor automaticky vypne a bude znieť zvuková signalizácia počas 1 sekundy.

### **Funkcia Booster**

Tento odsávač pár má funkciu Booster. Pre aktiváciu tejto funkcie stlačte  na úroveň 4 (najvyšší stupeň rýchlosti odsávania) a rýchlosť sa zvýši na 5 minút, po uplynutí tohto času sa rýchlosť opäť zníži.

## Údržba

Pred čistením spotrebič vypnite a odpojte od sieťové zásuvky.

### **I. Pravidelné čistenie**

Použite mäkkú utierku namočenú v teplej vode so saponátom. Nikdy nepoužívajte kovové škrabky, chemikálie, drsné materiály ani tvrdé kefy na čistenie spotrebiča.

### **II. Čistenie tukových filtrov (mesačne)**

**DÔLEŽITÉ:** čistením filtrov každý mesiac zabránite riziku vzniku požiaru. Filter zachytáva tuk, dym a prach..... preto filter priamo ovplyvňuje efektívnosť odsávača pár. Pokiaľ ich nevyčistíte, zvyšky tuku (horľavé) sa zachytia na filtri. Vyčistite ich bežným čistiacim prostriedkom na riad.

### **III. Čistenie aktívneho uhlíkového filtra (ročne)**

Pokiaľ je odsávač pár v režime cirkulácie vzduchu (vzduch nie je odvetrávaný do exteriéru). Tento filter zachytáva zápachy a musíte ho vymeniť najmenej raz za rok v závislosti od frekvencie použitia odsávača pár.

### **IV. Výmena žiarovky**

Vyberte skrutky na skle, odoberte sklo odsávača. Nájdite žiarovku, ktorú je potrebné vymeniť.

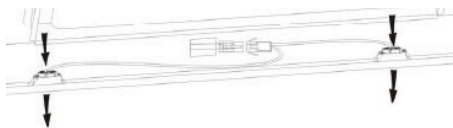

Odpojte bod spojenia žiarovky a vyberte žiarovku a vodiče z odsávača.

**Dôležité:** nie je možné vymeniť žiarovky jednotlivo, musíte vymeniť žiarovky, držiaky a vodiče ako celok. (LED osvetlenia: MAX 1,5 W).

Nasadte náhradné žiarovky, držiak žiaroviek a vodiče rovnakým spôsobom, ako originál. Potom pripojte pripájací bod vodičov.

Nasadte sklenený diel odsávača pár a pripevnite skrutky. Uistite sa, či sú skrutky poriadne dotiahnuté.

## Odstránenie možných problémov

Porucha	Príčina	Riešenie
Osvetlenie svieti, ale ventilátor nefunguje.	Ventilátor je zablokovaný.	Vypnite spotrebič a nechajte ho opraviť kvalifikovaným servisným technikom.
	Je poškodený motor.	
Nefunguje osvetlenie ani ventilátor.	vypálená halogénová žiarovka.	Vymeňte žiarovku za novú.
	Voľné elektrické pripojenie.	Skontrolujte pripojenie.
Silné vibrácie odsávača pár.	Ventilátor je poškodený.	Vypnite spotrebič a nechajte ho opraviť kvalifikovaným servisným technikom.
	Motor nie je správne pripevnený.	Vypnite spotrebič a nechajte ho opraviť kvalifikovaným servisným technikom.
	Jednotka nie je správne zavesená na držiaku.	Odoberte odsávač pár a skontrolujte, či je držiak v správnej pozícii.
Nedostatočné odsávanie.	Veľká vzdialenosť medzi odsávačom pár a varným panelom.	Upravte vzdialenosť na 65 75 cm.

## Servis

Pokiaľ nemôžete zistiť príčinu poruchy, spotrebič vypnite a kontaktujte servisné stredisko.

## Sériové číslo výrobku. Kde ho nájdem?

Je dôležité uviesť servisnému stredisku kód výrobku a sériové číslo (16 znakový kód začínajúci číslicou 3); môžete ho nájsť na záručnom liste alebo na výrobnom štítku umiestnenom na spotrebiči. Pomôže zabrániť zbytočným výjazdom technikov, čím (a výrazne) ušetrí s tým spojené náklady.

## Informácie o likvidácii opotrebovaného elektrického zariadenia (súkromné domácnosti)



Tento symbol na produktoch a/alebo na priložených dokumentoch znamená, že sa pri likvidácii nesmú elektrické a elektronické zariadenia miešať so všeobecným domácim odpadom.

V záujme správneho obhospodarovania, obnovy a recyklácie odvezte, prosím, tieto produkty na určené zberné miesta, kde budú prijaté bez poplatku. V niektorých krajinách je možné tieto produkty vrátiť priamo miestnemu maloobchodu v prípade, ak si objednáte podobný nový výrobok.

Správna likvidácia týchto produktov pomôže ušetriť hodnotné zdroje a zabrániť možným negatívnym vplyvom na ľudské zdravie a prostredie, ktoré môžu inak vzniknúť v dôsledku nesprávneho zaobchádzania s odpadom. Bližšie informácie o najbližšom zbernom mieste získate na miestnom úrade.

V prípade nesprávnej likvidácie odpadu môžu byť uplatnené pokuty v súlade s platnou legislatívou.

### **Pre právnické osoby v Európskej únii**

Ak potrebujete zlikvidovať opotrebované elektrické a elektronické zariadenia, bližšie informácie získate od svojho miestneho predajcu alebo dodávateľa.

### **Informácie o likvidácii v krajinách mimo Európskej únie**

Tento symbol je platný len v Európskej únii. Ak si želáte zlikvidovať toto zariadenie, obráťte sa na miestny úrad alebo predajcu a poinformujte sa o správnom spôsobe likvidácie tohto typu odpadu.