



Masomlýnek CompactPower  
**MFW3520W**



**BOSCH**

cz Návod k použití





## Použití podle určení

**Pozorně si přečtěte tento návod k použití spotřebiče a odložte si jej k pozdějšímu nahlédnutí. Při případném předání spotřebiče další osobě nezapomeňte předat i tento návod k použití.**

Při nedodržení těchto pokynů výrobce neodpovídá za případné škody vyplývající z použití spotřebiče.

Spotřebič je určený pouze k použití v domácnosti. Používejte tento spotřebič jen na takové množství, které je obvyklé při použití v domácnosti.

Spotřebič a příslušenství jsou vhodné k následujícímu použití (v závislosti na modelu):

**Mlýnek na maso:** ke krájení a mixování syrového či vařeného masa, slaniny, drůbeže a ryb.

**Příslušenství k plnění klobás:** k výrobě klobás či sekané.

**Příslušenství Kebbe:** k výrobě těsta a plněných šištiček.

**Krouhací nástavec:** ke krouhání, strouhání a krájení potravin.

**Lis na citrusy:** k vymačkání šťávy z citrusů.

Potraviny, které mají být zpracovány, nesmí obsahovat žádné tvrdé komponenty (např. kosti). Spotřebič nelze použít ke zpracování jiných substancí nebo předmětů. Jiné použití je možné pouze za použití příslušenství schváleného výrobcem. Používejte pouze originální příslušenství dodané s Vaším spotřebičem. Příslušenství nebo plátkovací či krouhací kotouče nikdy nepoužívejte na jiných spotřebičích. Pro příslušné součásti používejte pouze odpovídající příslušenství. Používejte tento spotřebič pouze uvnitř, při pokojové teplotě a v nadmořské výšce nižší než 2000 m. Spotřebič se nesmí nacházet v bezprostřední blízkosti horkých ploch, např. varných desek.

Pracovní povrch musí být snadno přístupný, odolný proti vlhkosti, pevný, hladký, suchý a dostatečně prostorný k tomu, aby zabránil škodě způsobené rozstříkáváním mixovaných surovin. Tento spotřebič smí používat osoby se sníženými tělesnými, senzorickými nebo duševními schopnostmi a nedostatkem zkušeností pouze pod dohledem příčinné osoby či po zaškolení v oblasti bezpečného používání. Udržujte děti mimo dosah spotřebiče a síťového kabelu a nenechávejte je spotřebič provozovat.

Děti si se spotřebičem nesmí hrát. Čištění a užitelskou údržbu nesmí provádět děti.

## Bezpečnostní pokyny

### **⚠ Nebezpečí požáru a úrazu elektrickým proudem!**

Připojte spotřebič pouze na střídavé napětí do předpisově nainstalované zásuvky s ochranným vodičem. Zajistěte, aby zemnicí systém elektrické domovní instalace byl předpisově instalován.

Spotřebič připojujte a uvádějte do provozu jen podle údajů uvedených na typovém štítku. Nepoužívejte spotřebič ani síťový kabel, pokud vykazují známky poškození. Aby nedošlo k případnému ohrožení na zdraví, opravy spotřebiče jako např. výměnu síťového kabelu smí provádět pouze vyškolený personál našeho zákaznického servisu. Nepřipojujte spotřebič k zásuvkám s časovým spínačem nebo dálkovým ovládním. Spotřebič mějte během provozu neustále pod dozorem. Doporučujeme Vám nenechávat spotřebič zapnutý po dobu delší, než je nezbytné ke zpracování přísad.

Síťový kabel nesmí přijít do kontaktu s horkým povrchem nebo vést přes ostré hrany. Nikdy neponořujte základovou jednotku do tekutiny a nečistěte ji v myčce nádobí. Nepoužívejte k čištění spotřebiče parní čističe. Neberte spotřebič do mokrých rukou a nenechávejte jej běžet naprázdno. Po každém použití, kdykoliv je spotřebič ponechán bez dozoru, před každou montáží či demontáží spotřebiče, před jeho čištěním a v případě poruchy musí být vždy spotřebič odpojen od elektrické sítě.

### **⚠ Nebezpečí úrazu!**

Neprodleně po použití spotřebiče vyčkejte, dokud se mixovací nástavec zcela nezastaví. Před výměnou příslušenství nebo před kontaktem s jeho pohybujícími se díly spotřebič vždy vypněte a odpojte od elektrické sítě.

Nedotýkejte se ostrých čepelí nebo ostrých okrajů krouhacích nebo plátkovacích kotoučů. Rotujících částí se nedotýkejte rukama. Do plnicího otvoru nikdy nestrkejte prsty! Potraviny určené ke zpracování nikdy do otvoru nevkládejte holýma rukama. Stlačte je dovnitř pouze pomocí pěchovadla.

Nikdy nečistěte ostré čepele nebo ostré okraje krouhacích nebo plátkovacích kotoučů holýma rukama.

## **⚠ Varování! Nebezpečí poškození spotřebiče**

Zkontrolujte, zda v plnicím otvoru nebo v nastavcích nejsou cizí tělesa. Nestrkejte do plnicího otvoru žádné předměty (např. nože, lžíce).

Ponechte spotřebič v provozu bez přestávky maximálně po dobu 10 minut. Poté jej vypněte a ponechte zchladnout na pokojovou teplotu.

## **⚠ Důležité!**

Po každém použití, nebo pokud nebyl delší dobu používán, spotřebič důkladně omyjte. → „Péče a denní čištění“ viz strana 11

### **Gratulujeme Vám k zakoupení Vašeho nového spotřebiče značky Bosch.**

Na následujících stránkách tohoto návodu k použití naleznete užitečné pokyny pro bezpečné používání Vašeho spotřebiče.

Pozorně si tento návod k použití přečtěte a dodržujte veškeré pokyny. Díky nim budete moci spotřebič dlouho používat a výsledky Vaší práce potvrdí správnost Vašeho rozhodnutí k zakoupení tohoto spotřebiče.

Tento návod k použití si uschovejte pro další použití, případně pro příštího majitele. Další informace o našich výrobcích naleznete na našich webových stránkách [www.bosch-home.com/cz](http://www.bosch-home.com/cz)

## **Obsah**

Použití podle určení.....	3
Bezpečnostní pokyny.....	4
Přehled.....	6
Před prvním použitím Vašeho spotřebiče.....	6
Ovládací tlačítka a displej.....	7
Ochrana před přehřátím.....	7
Nastavení rychlosti.....	7
Zpětný chod.....	8
Základová jednotka.....	8
Základní nástavec.....	8
Krouhací nástavec.....	10
Lis na citrusy.....	10
Péče a denní čištění.....	11
Recepty.....	12
Tipy.....	12
Likvidace.....	13
Záruka.....	13
Náhradní díly a příslušenství.....	14
Co dělat v případě poruchy?.....	15

## Přehled

→ **Obr. A**

### 1 Základová jednotka

- a Pohon pro příslušenství
- b Tlačítko I nebo O/I\*
- c Tlačítko O nebo 1•2 | rev\*
- d Provozní ukazatel
- e Uvolňovací tlačítko
- f Rukojeť k přenosu spotřebiče
- g Příhrádka pro odkládání
- h Síťový kabel
- i Síťový kabel s příhrádkou pro odkládání

### 2 Základní nástavec

- a Plášť spotřebiče
- b Plnicí otvor
- c Plnicí miska
- d Pěchovadlo
- e Šnekový převod s míchací lopatkou
- f Závitový kroužek

### 3 Mlýnek na maso

- a Nůž
- b Děrovaný jemný kotouč \*
- c Děrovaný střední kotouč
- d Děrovaný hrubý kotouč

### 4 Hubice na plnění klobás

- a Těsnicí kroužek
- b Hubice na plnění klobás

### 5 Nástavec Kebbe

- a Kuželovitý kroužek
- b Hubice Kebbe

→ **Obr. B**

### 6 Krouhací nástavec

- a Plášť
- b Plnicí otvor
- c Víko
- d Plnicí miska
- e Pěchovadlo
- f Plátkovací kroužek
- g Krouhací kotouč, hrubý
- h Krouhací kotouč, jemný
- i Strouhací nástavec

### 7 Lis na citrusy\*

- a Záchytná miska
- b Filtrovací kroužek
- c Lisovací kužel
- d Násada pohonu s pružinou

\* v závislosti na modelu

Návod k použití se vztahuje k rozličným modelům spotřebiče. Na stránkách s obrázky naleznete jejich přehled.

→ **Obr. M**

Náhradní díly nebo další příslušenství je možné dokoupit v zákaznickém servisu.

→ "Náhradní díly a příslušenství" viz strana 14

## Před prvním použitím Vašeho spotřebiče

Před prvním použitím Vašeho nového spotřebiče jej musíte vyjmout z obalového materiálu, omýt a zkontrolovat.

### Varování!

Nikdy nepoužívejte spotřebič, který je poškozen.

- Vyjměte základovou jednotku a veškeré příslušenství z obalového materiálu.
- Sejměte veškerý obalový materiál.
- Demontujte veškeré části příslušenství. Proveďte demontáž ve zpětném pořadí, jak je popsáno v kapitole „Příprava“.
- Zkontrolujte úplnost všech součástí.  
→ **Obr. A / B**
- Zjistěte, zda nejsou žádné části poškozeny
- Před prvním použitím všechny součásti Vašeho spotřebiče omyjte.  
→ „Péče a denní čištění“ viz strana 11

## Ovládací tlačítka a displej

### MFW35...

#### Tlačítko I

Zapněte spotřebič stisknutím tlačítka I. Pohon se ihned spustí.

#### Tlačítko O

Vypněte spotřebič stisknutím tlačítka O. Pohon se vypne.

### MFW36.../MFW38...

#### Tlačítko O/I

Zapněte spotřebič stisknutím tlačítka O/I.

Pohon se okamžitě spustí na stupni **2** (rychlý). Vypněte spotřebič opětovným stisknutím tlačítka O/I. Pohon se vypne.

#### Tlačítko 1·2 | rev

Stiskněte krátce tlačítko 1·2 | rev pro přepnutí rychlostního stupně mezi **1** (pomalý) a **2** (rychlý). → „Nastavení rychlosti“ viz strana 7

Stisknutím a držením tlačítka 1·2 | rev spustíte zpětný chod. → „Zpětný chod“ viz strana 8

## Všechny modely

### Provozní ukazatel

Provozní ukazatel: Po dobu uvedení spotřebiče do provozu svítí provozní ukazatel. U modelů se zpětným chodem bliká tento ukazatel po dobu, kdy tisknete tlačítko 1·2 | rev.

### Uvolňovací tlačítko

Pro uvolnění nástavce připojeného ke spotřebiči stiskněte uvolňovací tlačítko. Pouze při tisknutí uvolňovacího tlačítka lze otočit nástavcem po směru hodinových ručiček a vyjmout jej ze základové jednotky.

### Síťový kabel s příhrádkou pro odkládání

Síťový kabel lze odvinout z příhrádky a navinout jej do ní zpět. Vytáhněte síťový kabel pouze na požadovanou délku.

### Příhrádka pro odkládání

Nepoužité děrované kotouče, které jsou součástí mlýnku na maso, lze skladovat v příhrádce a uzavřít víkem.

## Ochrana před přehřátím

Aby nedošlo k vážnému poškození Vašeho spotřebiče při případném přehřátí základové jednotky, míchací lopatka disponuje přednastaveným bodem zlomu. Pokud se spotřebič začne přehřívát, míchací lopatka se v tomto bodě zlomí. Novou míchací lopatku si můžete zakoupit v našem zákaznickém servisu (číslo 630701). Na náhradní díly s přednastaveným bodem zlomu se nevztahuje záruka.

## Umístění míchací lopatky

### → Obr. G

1. Odšroubujte míchací lopatku pomocí šroubováku (PH2) a závadnou lopatku vyjměte.
2. Vložte novou míchací lopatku a pevně ji našroubujte.

## Nastavení rychlosti

### POUZE MFW36.../MFW38...





Použitím kontrolky rychlostního stupně můžete rychlost nastavit na stupeň **1** (pomalý) nebo **2** (rychlý).

### Varování!

Pro některé nástavce je nezbytné použít rychlostní stupeň 1 (pomalý). Vždy dodržujte doporučené rychlostní stupně. Podrobnosti naleznete v tabulce. → Obr. M

- Zapněte spotřebič stisknutím tlačítka O/I. Spotřebič se zapne na stupeň **2** (rychlý).
- Stiskněte krátce tlačítko 1·2 | rev. Spotřebič se přepne na stupeň **1** (pomalý).
- Stiskněte krátce tlačítko 1·2 | rev. Spotřebič se přepne zpět na stupeň **2** (rychlý).

**Doporučené rychlostní stupně**

Nástavec	Rychlostní stupeň
	1·2 rychlý
	1·2 rychlý
	1·2 pomalý
	1·2 pomalý

**Zpětný chod****POUZE MFW36.../MFW38...**

Zpětný chod je navržen k uvolnění potravin, které zůstaly uvnitř spotřebiče, přičemž se krátce spustí šnekový převod v opačném směru. Zpětný chod se po 15 sekundách automaticky vypne.

**Varování!**

Během doby, kdy je spotřebič zapnutý, nikdy nepřetržitě netiskněte tlačítko 1·2 | rev. Tlačítko 1·2 | rev lze nepřetržitě tisknout pouze tehdy, když spotřebič není v pohonu.

- Vypněte spotřebič stisknutím tlačítka O/I a vyčkejte, až se pohon zastaví.
- Stiskněte a držte tlačítko 1·2 | rev.
- Přibližně po 5-10 sekundách tlačítko 1·2 | rev uvolněte a vyčkejte, dokud se pohon zcela nezastaví.
- Zapněte znovu spotřebič stisknutím tlačítka O/I.

**Upozornění:**

Jestliže pomocí zpětného chodu nedojde k uvolnění potravin, které uvízly uvnitř spotřebiče, vypněte spotřebič, odpojte jej od sítě a vyčistěte. → „Péče a denní čištění“ viz strana 11

**Základová jednotka****Příprava****⚠ Nebezpečí úrazu!**

Dokud nejsou veškeré přípravy spotřebiče hotovy a příslušenství není zapojeno, nezapojujte spotřebič do síťové zástrčky.

- Umístěte základovou jednotku na stabilní a rovný povrch.
- Vytáhněte síťový kabel na požadovanou délku.

Základová jednotka je nyní připravena

**Základní nástavec**

Základní nástavec lze použít s následujícím příslušenstvím:

**Mlýnek na maso**

k sekání syrových či vařených potravin. Zvolte vhodný děrovaný kotouč v závislosti na druhu a konzistenci potravin, které chcete zpracovat. → „Tipy“ viz strana 12

**Hubice na plnění klobás**

k plnění umělých či přírodních střívek na klobásy. K výrobě sekané.

**Nástavec Kebbe**

K výrobě těsta nebo mletého masa.

**Upozornění:** Jiné použití je možné pouze s nástavci a vhodným příslušenstvím, které lze zakoupit v našem zákaznickém servise.

**Varování!**

Při montáži odlišných součástí spotřebiče dbejte na to, aby značky na krouzcích odpovídaly značkám na plášti spotřebiče.



## Příprava mlýnku na maso

### ⚠ Nebezpečí úrazu!

Do mechaniky nikdy nesahejte.

#### Varování!

Používejte vždy pouze jeden děrovaný kotouč.

#### → Obr. D

1. Vložte šnekový převod s míchací lopatkou do přední části pláště.
2. Nejprve připojte ke šnekovému převodu nůž, poté požadovaný děrovaný kotouč.
3. Nasadte závitový kroužek na plášť a pevně jej našroubujte ve směru hodinových ručiček bez použití síly.

Mlýnek na maso je nyní připraven.

## Příprava hubice na plnění klobás

#### → Obr. E

1. Vložte šnekový převod s míchací lopatkou do přední části pláště.
2. Nejprve nasadte těsnicí kroužek na šnekový převod a poté na plášť spotřebiče nasadte hubici na plnění klobás.
3. Nasadte závitový kroužek na plášť a pevně jej našroubujte ve směru hodinových ručiček bez použití síly.

Hubice na plnění klobás je nyní připravena.

## Příprava nástavce Kebbe

#### → Obr. F

1. Vložte šnekový převod s míchací lopatkou do přední části pláště.
2. Nejprve nasadte kuželovitý kroužek na šnekový převod, poté nasadte na plášť nástavec Kebbe.
3. Nasadte závitový kroužek na plášť a pevně jej našroubujte ve směru hodinových ručiček bez použití síly.

Nástavec Kebbe je nyní připraven.

## Použití

**Upozornění:** Potraviny lze zpracovávat různým způsobem v závislosti na použití příslušenství. → „Recepty“ viz strana 12

## Následující příklad Vám popíše, jak lze použít základní nástavec jako mlýnek na maso:

### ⚠ Nebezpečí úrazu!

- Do mechaniky nikdy nesahejte holýma rukama.
- Pro vkládání dalších přísad používejte pouze pěchovadlo.

#### Varování!

- Ve spotřebiči nelze zpracovat kosti, chrupavky, šlachy a jiné pevné části.
- Ve spotřebiči nelze zpracovat mražené maso.
- Na pěchovadlo při použití příliš netlačte.

#### → Série obrázků G

1. Nasadte připravený nástavec na pohon základové jednotky, držte ho pod úhlem.
2. Otočte nástavcem proti směru hodinových ručiček, dokud neuslyšíte zacvaknutí.
3. Naplňte plnicí misku a vložte do plnicího otvoru pěchovadlo.
4. Připravte si potraviny. Nasekejte si předem větší kusy potravin, aby se vešly do plnicího otvoru bez nutnosti stlačování.
5. Umístěte pod nástavec vhodnou nádobu. Vložte do plnicí misky připravené potraviny.
6. Připojte síťovou zástrčku. Zapněte spotřebič.

#### Upozornění (MFW36.../MFW38...):

Po zapnutí se spotřebič zapne na ideální rychlostní stupeň **2** (rychlý).

7. Pomocí pěchovadla za mírného tlaku vsuňte potraviny do plnicího otvoru.
8. Po skončení zpracovávání spotřebič vypněte a vytáhněte zástrčku ze zásuvky.
9. Vyjměte ze spotřebiče plnicí misku a pěchovadlo.
10. Držte stisknuté uvolňovací tlačítko a otočte nástavcem po směru hodinových ručiček, dokud se neuvolní.
11. Vyjměte nástavec, rozeberte jeho součásti a všechny je omyjte.

→ „Péče a denní čištění“ viz strana 11

## Krouhací nástavec

Ke krouhání, strouhání a plátkování potravin jako je např. sýr, ovoce, zelenina, ořechy, mandle, tvrdé rohlíky a jiné tvrdé potraviny. Zvolte vhodný kotouč v závislosti na druhu a konzistenci potravin, které chcete zpracovat. → „*Tipy*“ viz strana 12

### Příprava

#### **⚠ Nebezpečí úrazu!**

Nedotýkejte se ostrých čepelí nebo ostrých okrajů krouhacích, strouhacích nebo plátkovacích kotoučů.

#### → **Série obrázků**

1. Otevřete víko. Nasad'te na plášť požadovaný kotouč.
2. Otočte víkem, dokud neuslyšíte zacvaknutí.

Krouhací nástavec je nyní připraven.

### Použití

#### **⚠ Nebezpečí úrazu!**

- Do mechaniky nikdy nesahejte holýma rukama.
- Pro vkládání dalších přísad používejte pouze pěchovadlo.

#### **Varování!**

- Pěchovadlo lze vložit pouze jedním směrem.
- Odstraňte z potravin tvrdé obaly (např. skořápky z ořechů).
- Na pěchovadlo při použití příliš netlačte.

#### **Varování! (MFW36.../MFW38...)**

- Krouhací a krájecí kotouče vždy používejte na stupeň **1** (pomalý).
- Strouhací kotouč používejte na stupeň **2** (rychlý). → „*Nastavení rychlosti*“ viz strana 7

#### → **Série obrázků**

1. Nasad'te připravený nástavec na pohon základové jednotky, držte ho pod úhlem.
2. Otočte nástavcem proti směru hodinových ručiček, dokud neuslyšíte zacvaknutí.
3. Naplňte plnicí misku a vložte do plnicího otvoru pěchovadlo.

4. Připravte si potraviny. Nasekejte si předem větší kusy potravin, aby se vešly do plnicího otvoru bez nutnosti stlačování.
5. Umístěte pod nástavec vhodnou nádobu. Vložte do plnicí misky připravené potraviny.
6. Připojte síťovou zástrčku. Zapněte spotřebič.

#### **Varování! (MFW36.../MFW38...)**

Po zapnutí se spotřebič zapne na rychlostní stupeň **2** (rychlý). Pro použití krouhacího a krájecího kotouče je třeba stisknout tlačítko **1·2** | rev, jakmile se spotřebič přepne na stupeň **1** (pomalý).

#### → „*Nastavení rychlosti*“ viz strana 7

7. Pomocí pěchovadla za mírného tlaku vsuňte potraviny do plnicího otvoru. Potraviny jsou nyní nakrájeny nebo nakrouhány.
8. Po skončení zpracování spotřebič vypněte a vytáhněte zástrčku ze zásuvky.
9. Vyjměte ze spotřebiče plnicí misku a pěchovadlo.
10. Držte stisknuté uvolňovací tlačítko a otočte nástavcem po směru hodinových ručiček, dokud se neuvolní.
11. Vyjměte nástavec, rozeberte jeho součásti a všechny je omyjte.  
→ „*Péče a denní čištění*“ viz strana 11

## Lis na citrusy

K vymačkání šťávy z citrusů, např. pomerančů, grepů a citrónů.

### Příprava

#### **⚠ Nebezpečí úrazu!**

Nástavec lisu na citrusy se připojuje přímo na základovou jednotku. Pokud nejsou veškeré přípravy spotřebiče hotovy, nezapojujte jej do síťové zástrčky.

#### **Varování!**

Základová jednotka se k přípravě a použití nástavce lisu na citrusy posune na 90°. Ostatní nástavce do této polohy nikdy nevkládejte.

→ **Série obrázků** 

1. Uchopte základovou jednotku za rukojeť a opatrně ji nakloňte, aby pohon směřoval nahoru. Případně otočte jednotku tak, abyste měli snadný přístup k ovládacím tlačítkům.
2. Násadu pohonu s pružinou vložte směrem dolů k pohonu základové jednotky.

**Varování**

Mělo by být možné stlačit pohon s pružinou prstem jemně dolů. Na nastavec se nesmí nalepit zbytky dužiny, v opačném případě dojde k ucpaní peckami či cizími tělesy.

3. Nasadte záchytnou miskou pod úhlem na pohon.
4. Otočte záchytnou miskou proti směru hodinových ručiček, dokud neuslyšíte zacvaknutí.
5. Nasadte na záchytnou miskou filtrační kroužek.
6. Na násadu vložte lisovací kužel.

Nastavec lisu na citrusy je nyní připojen na základnovou jednotku a připraven k použití.

**Použití**

→ **Série obrázků** 

1. Překrájejte citrusy na polovinu.
2. Umístěte pod nastavec vhodnou nádobu.
3. Připojte síťovou zástrčku. Zapněte spotřebič. Pohon spotřebiče se spustí.

**Varování! (MFW36.../MFW38...)**

Po zapnutí se spotřebič zapne na rychlostní stupeň **2** (rychlý). Pokud si přejete použít lis na citrusy, stiskněte jednu tlačítko 1+2 | rev a spotřebič se přepne na stupeň **1** (pomalý).

→ „Nastavení rychlosti“ viz strana 7

4. Umístěte rozpulené citrusy rozříznutou stranou na lisovací kužel a stlačte. Jakmile se ovoce vmáčkne na lisovací kužel, začne se kužel otáčet.
5. Pro dokončení procesu snižte tlak na lisovací kužel.
6. Po skončení zpracovávání spotřebič vypněte a vytáhněte zástrčku ze zásuvky.

7. Držte stisknuté uvolňovací tlačítko a otočte nastavcem po směru hodinových ručiček, dokud se neuvolní.

8. Vyměňte nastavec, rozeberte jeho součásti a všechny je omyjte.

→ „Péče a denní čištění“ viz strana 11

**Upozornění:**

- Pro získání co největšího množství šťávy zopakujte postup vícekrát.
- Filtrační kroužek obsahující dužinu a pecky vyprazdňujte dle potřeby.

---

## Péče a denní čištění

Spotřebič i všechny nástroje a příslušenství musí být po každém použití řádně očištěny.

**⚠ Nebezpečí úrazu elektrickým proudem!**

- Před začátkem čištění spotřebič odpojte od elektrické sítě.
- Nikdy neponořujte základovou jednotku do tekutiny a nečistěte jej v myčce nádobí.

**⚠ Nebezpečí úrazu!**

Nedotýkejte se ostrých čepelí nebo ostrých okrajů krouhacích, strouhacích nebo plátkovacích kotoučů.

**Varování!**

- Nepoužívejte žádné čisticí prostředky obsahující alkohol nebo líh.
- Nepoužívejte žádné ostré ani kovové předměty.
- Nepoužívejte žádné drátěnky ani čisticí prostředky obsahující písek.

**Přehled čisticích úkonů pro jednotlivé části spotřebiče naleznete na Obr. 1**

- Otrete povrch základové jednotky měkkým, vlhkým hadříkem a osušte jej.
- Demontujte nastavec ve zpětném pořadí než při jejich montáži (viz „Příprava“ pro jednotlivé nastavce).
- Očištěte jednotlivé části příslušenství prostředkem na mytí nádobí a měkkou houbičkou nebo měkkým kartáčkem.
- Pořádně veškeré součásti osušte.

**Upozornění:**

- Kovové součásti okamžitě osušte a aplikujte na ně malé množství stolního oleje jako ochranu před korozí.
- Po zpracování potravin jako mrkve může dojít ke zbarvení umělohmotných částí. Toto zbarvení lze odstranit pomocí několika kapek stolního oleje.

**Recepty****Smažené masové šištičky (Kebbe)****Upozornění (MFW36.../MFW38...):**

Pro veškeré provozní kroky nastavte rychlost na stupeň **2** (rychlý).

**Těsto:**

- 500 g jehněčího masa nakrájeného na plátky
- 500 g bulguru, propláchnutého a okapaného
- 1 malá cibule, nakrájená
- Zpracujte v mlýnku na maso jedno po druhém, jehněčí maso a bulgur (děrovaný kotouč jemný).
- Důkladně směs promíchejte a přidejte cibuli.
- Zpracujte směs ještě dvakrát v mlýnku na maso.

**Nádivka:**

- 400 g jehněčího masa nakrájeného na plátky
- 2 středně velké cibule, nakrájené
- 1 lžice oleje
- 1 lžice mouky
- 2 lžičky sladké papriky
- sůl a pepř
- Zpracujte v mlýnku na maso jehněčí maso (děrovaný kotouč jemný).
- Osmažte cibuli dozlatova.
- Přidejte maso a dobře jej propečte.
- Přidejte zbývající přísady.
- Vše smažte na mírném ohni dohromady po dobu 1-2 minut.
- Slijte přebytečný tuk.
- Ponechte nádivku vychladnout.

**Příprava smažených masových šištiček:**

- Použijte nástavec Kebbe ke zpracování směsi na těsto.
- Odřízněte z duté části těsta kousky o délce 7,5 cm.

- Jednu stranu šištičky z těsta zmáčkněte, aby se strany spojily dohromady.
- Vložte do otvoru malé množství nádivky a spojte šištičky dohromady.
- Rozehřejte olej (cca na 180 °C) a smažte šištičky dozlatova po dobu asi 6 minut.

**Marcipán****Upozornění (MFW36.../MFW38...):**

Pro veškeré provozní kroky nastavte rychlost na stupeň **2** (rychlý).

- 210 g mandlí (nahrubo mletých)
- 210 g moučkového cukru
- trochu růžové vody
- 1 kapku hořkého mandlového oleje
- Smíchejte důkladně mandle a moučkový cukr.
- Rozdělte směs na 6 stejných porcí (asi 70 g každá porce).
- Připravte základovou jednotku za použití mlýnku na maso a jemného děrovaného kotouče (2,7 mm v závislosti na modelu → „Náhradní díly a příslušenství“ na straně 14).
- První porci vložte na plnicí misku a zapněte spotřebič.
- Každých 5 vteřin přidejte další porci, dokud není celá směs zpracována.
- Poté přidejte trochu růžové vody a 1 kapku hořkého mandlového oleje, dobře promixujte a ponechte odležet.

**Tipy****Mlýnek na maso****Použití děrovaných kotoučů**

- **Děrovaný kotouč jemný (2,7 mm) slouží na tyto suroviny:** vařené kuřecí maso/vepřové/hovězí, vařená játra, vařené ryby na polévky; syrové vepřové a hovězí na nádivku, syrová játra, maso a slanina na paštiku; vepřové na klobásy.
- **Děrovaný kotouč střední (4 mm) slouží na tyto suroviny:** vepřové a hovězí na paštiku a klobásy.

- **Děrovaný kotouč hrubý (8 mm) slouží na tyto suroviny:** restované vepřové na gulášovou polévku; zbytky masa (chrupavky, klobásy) na pečeně.
- Jestliže potřebujete, aby zpracované potraviny měly ještě jemnější konzistenci, zpracujte je ve spotřebiči vícekrát nebo použijte v pořadí za sebou různé děrované kotouče (hrubý, střední, jemný).
- Během zpracování můžete přidávat další přísady (např. cibuli, koření). Zajistíte tak důkladné promíchání všech surovin.

### Hubice na plnění klobás

- Před zpracováním namočte přírodní střívko do vlažné vody na dobu asi 10 minut.
- Nепlňte střívka příliš natěsno, aby nedošlo k jejich prasknutí během vaření či smažení klobás.

### Krouhací nástavec

#### Varování! (MFW36.../MFW38...)

- Krouhací a krájecí kotouče vždy používejte na stupeň **1** (pomalý).
- Strouhací kotouč používejte na stupeň **2** (rychlý). → „Nastavení rychlosti“ viz strana 7

#### Použití kotoučů

- **Plátkovací kotouč:** na mrkev, celer, kedluben, cuketu
- **Krouhací kotouč (hrubý):** na mrkev, ořechy, tvrdý sýr (např. ementál)
- **Krouhací kotouč (jemný):** na ořechy, tvrdý sýr, parmezán
- **Strouhací kotouč:** na brambory, parmezán, ořechy

---

## Při likvidaci



Likvidujte obalové materiály ekologickým způsobem. Tento spotřebič je označen v souladu s evropskou směrnicí 2012/19/EU, která se týká elektrických a elektronických spotřebičů (waste electrical and electronic equipment - WEEE). Tato směrnice udává rámec pro zpětný odběr a recyklaci použitých spotřebičů v celé EU. O aktuálních způsobech likvidace se, prosím, informujte u Vašeho odborného prodejce.

---

























## Záruka

Na tento spotřebič se vztahují záruční podmínky stanovené zastoupením v daném státě. Podrobnosti o těchto podmínkách lze získat u prodejce, u kterého byl spotřebič zakoupen. Pro reklamace v záruční době je nutné předložit doklad o koupi.

Změny vyhrazeny.

## Náhradní díly a příslušenství

### Náhradní díly a příslušenství

	2.7 mm	 638407	<b>Děrovaný kotouč</b> (jemný) k mlýnku na maso
	4 mm	 637985	<b>Děrovaný kotouč</b> (střední) k mlýnku na maso
	8 mm	 637986	<b>Děrovaný kotouč</b> (hrubý) k mlýnku na maso
		 637987	<b>Hubice na plnění klobás:</b> k plnění umělých či přírodních střívek na klobásy, k výrobě sekané
		 12000397	
		 638281	<b>Nástavec Kebbe:</b> k výrobě těsta a plněných šištiček
		 MFZ3DS1	<b>Krouhací nástavec:</b> ke krouhání, strouhání a plátkování potravin
		 798161	<b>Plátkovací kotouč</b> ke krouhacímu nástavci
		 798162	<b>Krouhací kotouč (hrubý):</b> ke krouhacímu nástavci
		 798160	<b>Krouhací kotouč (jemný):</b> ke krouhacímu nástavci
		 798130	<b>Strouhací kotouč</b> ke krouhacímu nástavci
		 791603	<b>Lis na citrusy:</b> na vymačkání pomerančů, citrónů a grepů

Náhradní díly nebo další příslušenství je možné dokoupit ve specializovaných prodejnách nebo v našem zákaznickém servisu.

## Co dělat v případě poruchy?

Problém	Příčina	Odstranění
Spotřebič se po zapnutí neuvede do provozu.	Spotřebič není připojen k elektrické síti.	Zasuňte vidlici síťového přívodu do zásuvky.
Spotřebič normálně funguje, ale potraviny nejsou zpracovány.	Spotřebič byl přetížen a míchací lopatka se zlomila při dosažení přednastaveného bodu zlomu.	Vypněte spotřebič a vyčkejte, než se zcela zastaví. Odpojte spotřebič od sítě, vyjměte nástavec, rozeberte jeho součásti a všechny je omyjte. Vložte novou míchací lopatku. → „Ochrana před přehřátím“ viz strana 7
Potraviny nejsou zpracovávány nebo jsou, ale velmi pomalu.	Došlo k ucpání nástavce nebo šnekového převodu.	<b>U spotřebičů bez zpětného chodu:</b> Vypněte spotřebič, vyčkejte, než se zcela zastaví, poté jej odpojte od sítě. Vyjměte nástavec, rozeberte jeho součásti a všechny je omyjte, aby došlo k odstranění příčiny ucpání. → „Péče a denní čištění“ viz strana 11 <b>U spotřebičů se zpětným chodem:</b> Vypněte spotřebič pomocí tlačítka O/I a vyčkejte, než se zcela zastaví. Stiskněte a držte tlačítko 1·2   rev. Přibližně po 5-10 vteřinách tlačítko 1·2   rev uvolněte a vyčkejte, dokud se pohon zcela nezastaví. Spotřebič znovu zapněte a pokračujte v jeho používání. → „Zpětný chod“ viz strana 8
	Vyvinuli jste příliš silný tlak na pěchovadlo nebo je plnicí otvor příliš naplněn.	Snižte tlak na pěchovadlo a vkládejte do plnicího otvoru menší množství potravin.
	Potraviny, které mají být zpracovány, stále obsahují pevné komponenty.	Odstraňte pevné komponenty. Před zpracováním předvarťte zeleninu ve vodě nebo páře.
Zpětný chod nelze spustit.	Tlačítko 1·2   rev bylo stisknuto příliš krátce.	Stiskněte a držte tlačítko 1·2   rev dokud se zpětný chod nespustí.
	Došlo k ucpání šnekového převodu.	Vypněte spotřebič a vyčkejte, než se zcela zastaví, poté jej odpojte od sítě. Vyjměte nástavec, rozeberte jeho součásti a všechny je omyjte, aby došlo k odstranění příčiny ucpání. → „Péče a denní čištění“ viz strana 11

Pokud se Vám nedaří problém vyřešit, vždy prosím kontaktujte náš zákaznický servis. Telefonní čísla naleznete na zadní straně tohoto návodu k obsluze.

**A**

1

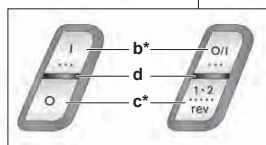
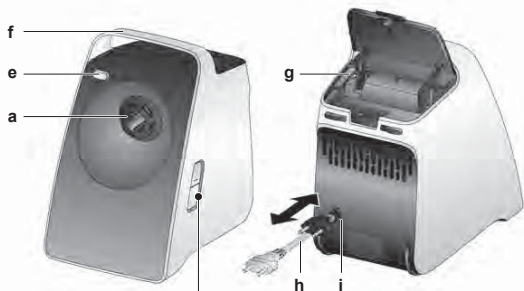

2

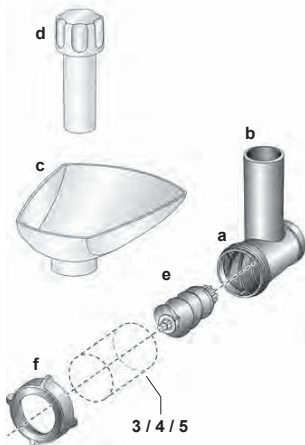

3

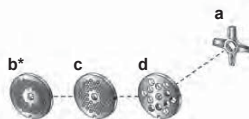

4

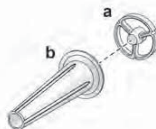

5

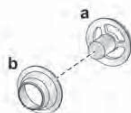

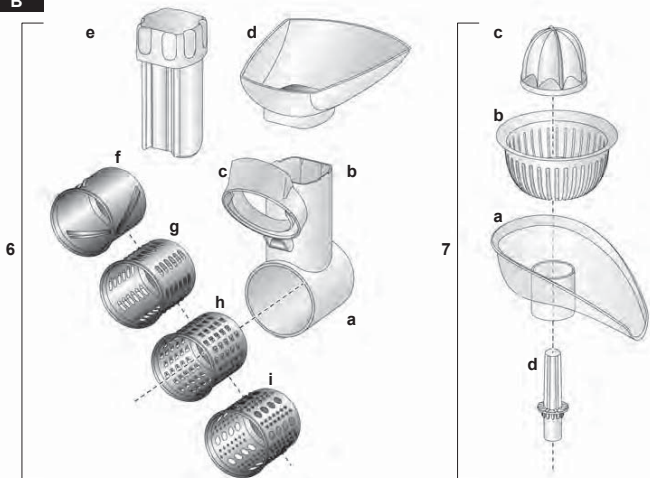
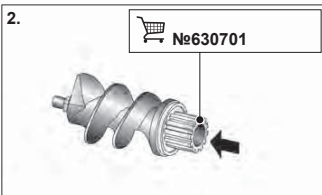
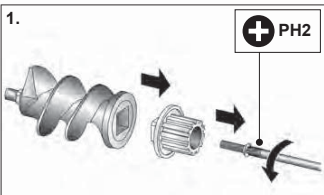
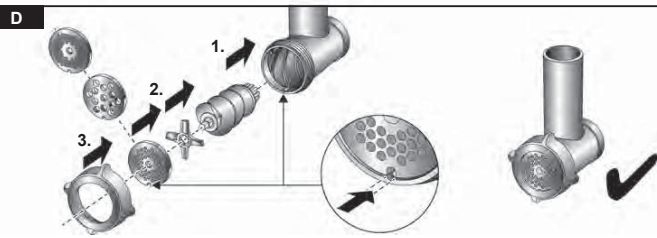

**B****C****D**

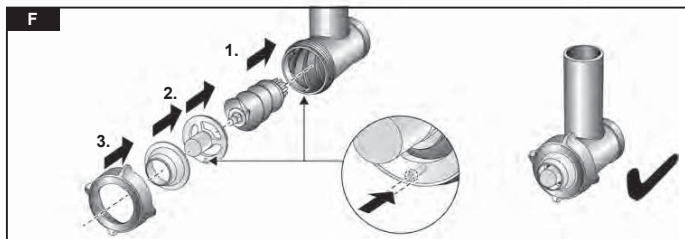
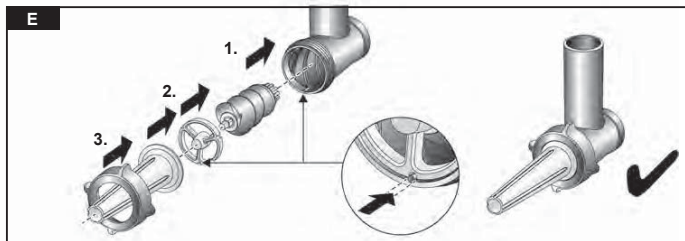

**G**

1.



2.



3.

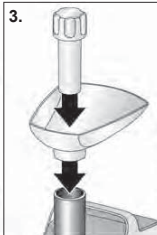

4.



5.

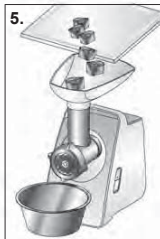

6.

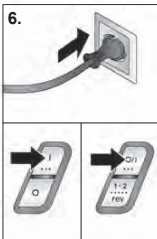

7.

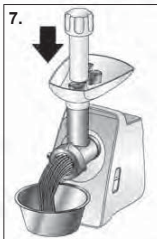

8.

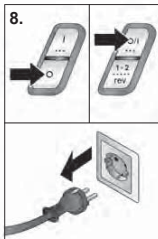

9.

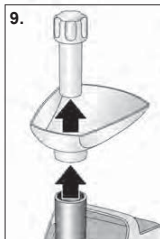

10.



11.



**H**

1.

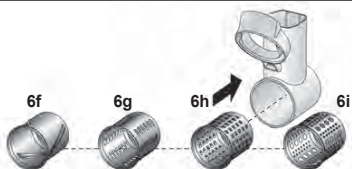

2.

**I**

1.



2.



3.

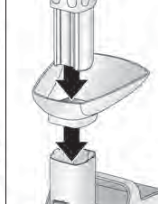

4.



5.



6.

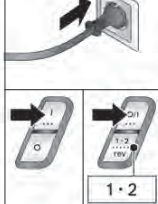

7.

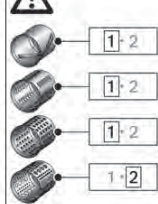

8.



9.

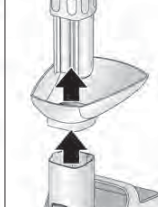

10.

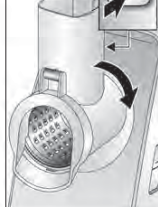





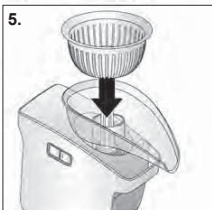
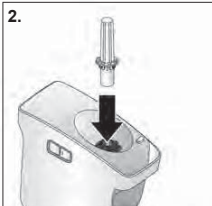
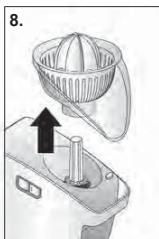
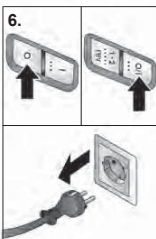
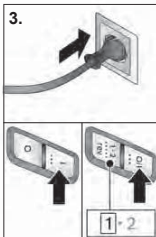
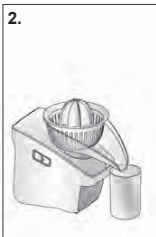
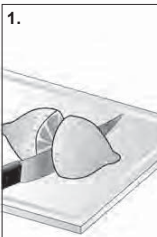







11.



**J****K**

L

			
	✓	⚠ X	⚠ X
	✓	✓	✓
	✓	✓	X
	✓	✓	✓
	✓	✓	✓
	✓	✓	✓
	✓	✓	✓
	X	✓	X
	✓	✓	✓
	✓	X	X

## M

		MFW3520W MFW3520G	MFW3540W	MFW3630A MFW3630I	MFW3640A	MFW3850B
	I   O	✓	✓			
	O/I   1·2 ... rev			✓	✓	✓
	 2.7 mm			✓ 1·2	✓ 1·2	✓ 1·2
	 4 mm	✓	✓	✓ 1·2	✓ 1·2	✓ 1·2
	 8 mm	✓	✓	✓ 1·2	✓ 1·2	✓ 1·2
		✓	✓	✓ 1·2	✓ 1·2	✓ 1·2
		✓	✓	✓ 1·2	✓ 1·2	✓ 1·2
			✓		✓ 1·2	✓ 1·2
			✓		✓ 1·2	✓ 1·2
			✓		✓ 1·2	✓ 1·2
					✓ 1·2	✓ 1·2
				✓		✓ 1·2

## Záruční podmínky

společnosti BSH domácí spotřebiče s.r.o.

### 1. Záruka

Na tento výrobek je v souladu § 2113 a násl. zákona č. 89/2012 Sb., občanský zákoník, in platném znění, poskytována **záruka za jakost 24 měsíců** (dále jen „záruka“), která běží zpravidla od odevzdání výrobku zákazníkovi. Pokud byla sjednána delší záruka, řídí se tato speciálními pravidly.

Záruka 24 měsíců je poskytována pouze zákazníkovi spotřebiteli a jen na výrobek **k běžnému užívání v domácnosti**. Zákazníkovi podnikateli nebo jiné právnické osobě je poskytnuta 24 měsíční záruka za předpokladu, že se koupě netýká jeho podnikatelské činnosti (např. prádelna, ubytovací služby, restaurační zařízení apod.), způsob užívání je obdobný užívání v domácnosti a výrobek není prokazatelně přetěžován (kumulativně); v ostatních případech je poskytována záruka v délce 6 měsíců. Společnost BSH domácí spotřebiče s.r.o. si vyhrazuje právo omezit plnění záruky nad rámec 6 měsíců v případě, že bude zjevné, že spotřebič není provozován v souladu s výše uvedenými podmínkami.

### 2. Pořizovací doklad a záruční list

Základním průkazem práv zákazníka je **pořizovací doklad** (paragon, faktura, leasingová smlouva apod.). Pokud byl při prodeji vydán **záruční list**, je tento součástí výrobku s výrobním číslem uvedeným na přední straně tohoto záručního listu. Nedílnou součástí záručního listu je pořizovací doklad. Zákazník si ve vlastním zájmu pořizovací doklad i záruční list pečlivě uschová.

Bezplatný záruční servis je možno poskytnout jen v případě předložení pořizovacího dokladu nebo v případě prodloužené záruky i vyplněného záručního listu a vystaveného certifikátu, pokud byl vydán. Záruční list vyplňuje prodejce a je v zájmu zákazníka zkontrolovat správnost a úplnost uvedených údajů. Záruční list je platný pouze v originálu, na kopie nebude brán zřetel.

### 3. Uplatnění záruky

Zákazník má v rámci poskytnuté záruky právo na bezplatné, včasné a řádné odstranění reklamované vady výrobku, a to opravou, popřípadě – není-li to vzhledem k povaze (zn. příčině i projevu) vady neúměrné – právo na výměnu výrobku nebo jeho vadné součásti. Za zákonem stanovených podmínek může být poskytnuta sleva na výrobku anebo může být výrobek vrácen.

Záruční oprava se vztahuje výhradně na vady, které vzniknou průkazně v době platné záruky. Takto vzniklé vady je oprávněn odstranit pouze **autorizovaný servis**. Uplatnit záruku může zákazník u autorizovaného servisu nebo v prodejně, kde byl výrobek zakoupen, a to bez zbytečného odkladu, nejpozději však do konce záruční doby. Zvolí-li zákazník jiný, než nejbližší autorizovaný servis, bude na něm, aby nesl v souvislosti s tím zvýšené náklady.

Autorizovaný servis posoudí oprávněnost reklamace a podle povahy vady výrobku rozhodne o způsobu řešení reklamace.

Seznam autorizovaných servisů je k dispozici na [www.bosch-home.com/cz](http://www.bosch-home.com/cz).

Doba, po kterou zákazník nemůže výrobek z důvodu vady používat, se do záruční doby nepočítá. O tuto dobu se záruční doba prodlužuje. Při výměně se **běh záruční doby** neobnovuje. Při opravě nedochází k běhu nové záruční doby týkající se opravené součásti či součástíky.

Po provedení záruční opravy je autorizovaný servis povinen vydat zákazníkovi čitelnou kopii opravního listu. **Opravní list** slouží k prokazování práv zákazníka, proto je ve vlastním zájmu zákazníka před podpisem opravního listu zkontrolovat jeho obsah a kopii opravního listu pečlivě uschovat.

Zákazník je povinen poskytnout autorizovanému servisu **součinnost** k ověření existence reklamované vady a k jejímu odstranění (včetně odpovídajícího potřebného vyzkoušení nebo demontáže výrobku).

Při uplatnění reklamace předá zákazník **výrobek čistý** v souladu s hygienickými předpisy nebo obecnými hygienickými zásadami včetně všech jeho součástí a příslušenství, umožňujících takové ověření a odstranění vady. V případě, že výrobek nedodá kompletní a je-li kompletnost výrobku nezbytná k zjištění existence reklamované vady a/nebo k jejímu odstranění, běh lhůty k vyřízení reklamace začíná až dodáním chybějících součástí.



## 4. Neoprávněnost reklamace

Reklamacie není oprávněná v případech, vznikla-li závada nebo poškození:

- prokazatelně nesprávným užíváním výrobku (např. v rozporu s návodem, s pokyny uvedenými na obalu výrobku či v záručním listě, užíváním v rozporu s obecně známými pravidly užívání předmětného výrobku, provozem při nesprávném napájecím napětí, připojování na nedovolené zdroje proudu, užíváním zboží v nevhodných podmínkách – vlhko, prašnost, extrémní tvrdost vody apod.) anebo jiným nesprávným jednáním uživatele (např. neodbornou instalací či zapojením);
- prokazatelně nedovolenými zásahy do přístroje (konstrukční nebo jiná úprava, neodborná montáž), živelnou katastrofou nebo mechanickým poškozením výrobku;
- nese-li předložený záruční list zjevné známky provedených změn údajů nebo je-li na výrobku odlišné výrobní číslo od toho, jež je uvedeno v záručním listě;
- u estetických komponentů, nezajišťujících funkčnost výrobku z důvodu:
  - transportního poškození nebo přemísťováním (poškrábání, promáčknutí, praskliny, rozbitá skla a police apod.)
  - nefunkčních estetických komponentů jako jsou madla, skla, ovládací spínače apod., které jsou důsledkem běžného opotřebení
  - změny barvy plastových komponentů (jedná se o běžný fyzikálně chemický jev po čase používání)
  - vady spotřebních materiálů, u kterých je doba životnosti daná charakterem součástky (žárovky, vodní filtry, vzduchové, prachové filtry, uhlíkové filtry všeho druhu, akumulátory, baterie, apod.)
  - vady příslušenství a volitelné výbavy, způsobené nevhodnou manipulací nebo nepřiměřeným zacházením

Ze záručních oprav jsou vyloučeny případy běžné údržby nebo čištění, instalace, programování, kontroly parametrů výrobku.

## 5. Náhradní díly

Záruka na samostatně prodané náhradní díly výrobku je poskytována v délce 6 měsíců, a to za předpokladu jeho odborné instalace.

## 6. Pozáruční servis

V případě placené pozáruční opravy provedené autorizovaným servisem se poskytuje záruka v délce 24 měsíců.

## 7. Rozšířená záruka nad rámec zákona

U spotřebičů (pračky, myčky) sériové vybavených systémem Aqua-Stop (patent BSH) je výrobcem poskytnuta záruka na škody způsobené chybou tohoto systému. Na tyto škody je zákazníkovi spotřebiteli poskytnuta náhrada, a to po celou dobu životnosti spotřebiče. Vyloučena je náhrada škody v případě, kdy nebyl spotřebič zapojen do elektrického obvodu pod proudem.

## 8. Upozornění pro prodejce

Prodejce je povinen vyplnit správně a úplně záruční list v den prodeje výrobku. Při případné předprodejní reklamaci je třeba předložit řádně vyplněný reklamační protokol a pořizovací doklad (fakturu).

## 9. Ochrana osobních údajů

Osobní údaje zákazníka kupujícího budou použity výhradně k účelům pro zpracování objednávek a k případnému vyřízení záruky v souladu se zák. č. 101/2000 Sb., o ochraně osobních údajů.

## 10. Prohlášení o hygienické nezávadnosti výrobků

Všechny výrobky distribuované společností BSH domácí spotřebiče s.r.o. a přicházející do styku s potravinami splňují požadavky o hygienické nezávadnosti dle zákona č.258/2000 Sb., vyhlášky 38/2001 Sb. Toto prohlášení se vztahuje na všechny výrobky přicházející do styku s potravinami uvedené v aktuálním ceníku společnosti BSH domácí spotřebiče s.r.o.

### Ujištění dovozce o vydání prohlášení o shodě

Vážený zákazníku,

dle § 13, odst.5 zákona č.22/1997 Sb. Vás ujišťujeme, že na všechny výrobky distribuované společností BSH domácí spotřebiče s.r.o. našim obchodním partnerem bylo vydáno prohlášení o shodě ve smyslu zákona č. 22/1997 Sb a nařízení vlády č. 17/2003 Sb., 616/2006 Sb. a 22/2003 Sb. a příslušných nařízení vlády. Toto ujištění dovozce o vydání prohlášení o shodě se vztahuje na všechny výrobky včetně plynových spotřebičů, které jsou obsaženy v aktuálním ceníku firmy BSH domácí spotřebiče s.r.o.

# B/S/H/

## **Kontakt na servis domácích spotřebičů BOSCH**

BSH domácí spotřebiče s.r.o.  
Radlická 350  
158 00 Praha 5

Příjem oprav  
Tel.: +420 251 095 546  
Email: [opravy@bshg.com](mailto:opravy@bshg.com)

Objednávky příslušenství a náhradních dílů  
Tel.: +420 251 095 556  
Email: [dily@bshg.com](mailto:dily@bshg.com)

Zákaznické poradenství  
Tel.: +420 251 095 555  
Email: [bosch.spotrebice@bshg.com](mailto:bosch.spotrebice@bshg.com)

Aktuální informace o servisu naleznete na internetových stránkách [www.bosch-home.com/cz](http://www.bosch-home.com/cz).  
Zde máte možnost sjednat opravu pomocí online formuláře.



Mäsošlynček CompactPower  
**MFW3520W**



**BOSCH**

sk Návod na použitie



## **Použitie podľa určenia**

**Pozorne si prečítajte tento návod na použitie spotrebiča a odložte si ho na neskoršie nahliadnutie. Pri prípadnom odovzdaní spotrebiča ďalšej osobe nezabudnite odovzdať i tento návod na použitie.**

Pri nedodržaní týchto pokynov výrobcu nezodpovedá za prípadné škody vyplývajúce z použitia spotrebiča. Spotrebič je určený iba na použitie v domácnosti. Používajte tento spotrebič len na také množstvo, ktoré je obvyklé pri použití v domácnosti.

Spotrebič a príslušenstvo sú vhodné na nasledujúce použitie (v závislosti od modelu):

**Mlynček na mäso:** na krájanie a mixovanie surového či vareného mäsa, slaniny, hydiny a rýb.

**Príslušenstvo na plnenie klobás:** na výrobu klobás či sekanej.

**Príslušenstvo Kebbe:** na výrobu cesta a plnených šišiek.

**Krájaci nadstavec:** na krájanie a strúhanie potravín.

**Lis na citrusy:** na vytlačenie šťavy z citrusov.

Potraviny, ktoré sa majú spracovať, nesmú obsahovať žiadne tvrdé komponenty (napr. kosti). Spotrebič nie je možné použiť na spracovanie iných substancií alebo predmetov. Iné použitie je možné iba s použitím príslušenstva schváleného výrobcou. Používajte iba originálne príslušenstvo dodané s vaším spotrebičom. Príslušenstvo alebo plátkovacie či krájacie kotúče nikdy nepoužívajte na iných spotrebičoch. Pre príslušné súčasti používajte iba zodpovedajúce príslušenstvo. Používajte tento spotrebič iba vnútri, pri izbovej teplote a v nadmorskej výške nižšej ako 2 000 m. Spotrebič sa nesmie nachádzať v bezprostrednej blízkosti horúcich plôch, napr. varných dosiek. Pracovný povrch musí byť ľahko prístupný, odolný proti vlhkosti, pevný, hladký, suchý a dostatočne priestranný na to, aby zabránil škode spôsobenej rozstrekovaním mixovaných surovín.

Tento spotrebič smú používať osoby so zníženými telesnými, senzorickými alebo duševnými schopnosťami a nedostatkom skúseností iba pod dohľadom patričnej osoby či po zaškolení v oblasti bezpečného používania. Udržujte deti mimo dosahu spotrebiča a sieťového kábla a nenechávajte ich spotrebič prevádzkovať.

Deti sa so spotrebičom nesmú hrať. Čistenie a používateľskú údržbu nesmú vykonávať deti.

## Bezpečnostné pokyny

### **⚠ Nebezpečenstvo požiaru a úrazu elektrickým prúdom!**

Prípojte spotrebič iba na striedavé napätie do predpisovo nainštalovanej zásuvky s ochranným vodičom. Zaistite, aby bol uzemňovací systém elektrickej domovej inštalácie predpisovo inštalovaný.

Spotrebič pripájajte a uvádzajte do prevádzky len podľa údajov uvedených na typovom štítku. Nepoužívajte spotrebič ani sieťový kábel, pokiaľ vykazujú známky poškodenia. Aby nedošlo k prípadnému ohrozeniu zdravia, opravy spotrebiča, ako napr. výmenu sieťového kábla, smie vykonávať iba vyškolený personál nášho zákazníckeho centra. Nepripájajte spotrebič k zásuvkám s časovým spínačom alebo diaľkovým ovládaním. Spotrebič majte počas prevádzky neustále pod dozorom. Odporúčame vám nenechávať spotrebič zapnutý dlhšie, ako je nevyhnutné na spracovanie prísad.

Sieťový kábel nesmie prísť do kontaktu s horúcim povrchom alebo viesť cez ostré hrany. Nikdy neponárajte základovú jednotku do tekutiny a nečistite ju v umývačke riadu.

Nepoužívajte na čistenie spotrebiča parné čističe. Neberte spotrebič do mokrých rúk a nenechávajte ho bežať naprázdno.

Po každom použití, kedykoľvek je spotrebič ponechaný bez dozoru, pred každou montážou či demontážou spotrebiča, pred jeho čistením a v prípade poruchy musí byť vždy spotrebič odpojený od elektrickej siete.

### **⚠ Nebezpečenstvo úrazu!**

Neodkladne po použití spotrebiča vyčkajte, kým sa mixovací nadstavec celkom nezastaví. Pred výmenou príslušenstva alebo pred kontaktom s jeho pohybujúcimi sa dielmi spotrebič vždy vypnite a odpojte od elektrickej siete.

Nedotýkajte sa ostrých čepelí alebo ostrých okrajov krájacích alebo plátkovacích kotúčov. Rotujúcich častí sa nedotýkajte rukami. Do plniaceho otvoru nikdy nestrkajte prsty! Potraviny určené na spracovanie nikdy do otvoru nevkladajte holými rukami. Stlačte ich dovnútra iba pomocou stláčača.

Nikdy nečistite ostré čepele alebo ostré okraje krájacích alebo plátkovacích kotúčov holými rukami.

**⚠ Varovanie! Nebezpečenstvo poškodenia spotrebiča**  
 Skontrolujte, či v plniacom otvore alebo v nadstavcoch nie sú cudzie telesá. Nestrkajte do plniaceho otvoru žiadne predmety (napr. nože, lyžice).  
 Ponechajte spotrebič v prevádzke bez prestávky maximálne počas 10 minút. Potom ho vypnite a nechajte vychladnúť na izbovú teplotu.

**⚠ Dôležité!**  
 Po každom použití, alebo pokiaľ nebol dlhší čas používaný, spotrebič dôkladne umyte. ➔ „Starostlivosť a denné čistenie“ *pozrite stranu 11*

**Gratulujeme vám k zakúpeniu vášho nového spotrebiča značky Bosch.**

Na nasledujúcich stránkach tohto návodu na použitie nájdete užitočné pokyny na bezpečné používanie svojho spotrebiča.  
 Pozorne si tento návod na použitie prečítajte a dodržujte všetky pokyny. Vďaka nim budete môcť spotrebič dlho používať a výsledky vašej práce potvrdia správnosť vášho rozhodnutia pre kúpu tohto spotrebiča.  
 Tento návod na použitie si uschovajte na ďalšie použitie, prípadne pre budúceho majiteľa. Iné informácie o našich výrobkoch nájdete na našich webových stránkach [www.bosch-home.com/sk](http://www.bosch-home.com/sk).

**Obsah**

Použitie podľa určenia.....	3
Bezpečnostné pokyny.....	4
Prehľad.....	6
Pred prvým použitím vášho spotrebiča.....	6
Ovládacie tlačidlá a displej.....	7
Ochrana pred prehriatím.....	7
Nastavenie rýchlosti.....	7
Spätný chod.....	8
Základová jednotka.....	8
Základný nadstavec.....	8
Krájací nadstavec.....	10
Lis na citrusy.....	10
Starostlivosť a denné čistenie.....	11
Recepty.....	12
Tipy.....	12
Pri likvidácii.....	13
Záruka.....	13
Náhradné diely a príslušenstvo.....	14
Čo robiť v prípade poruchy?.....	15

## Prehľad

→ Obr. A

### 1 Základová jednotka

- a Pohon príslušenstva
- b Tlačidlo I alebo O/I\*
- c Tlačidlo O alebo 1·2 | rev\*
- d Prevádzkový ukazovateľ
- e Uvoľňovacie tlačidlo
- f Rukoväť na prenos spotrebiča
- g Priehradka na odkladanie
- h Sieťový kábel
- i Sieťový kábel s priehradkou na odkladanie

### 2 Základný nastavec

- a Plášť spotrebiča
- b Plniaci otvor
- c Plniaca miska
- d Stláčadlo
- e Závitovkový prevod s miešacou lopatkou
- f Závitový krúžok

### 3 Mlynček na mäso

- a Nôž
- b Dierovaný jemný kotúč\*
- c Dierovaný stredný kotúč
- d Dierovaný hrubý kotúč

### 4 Hubica na plnenie klobás

- a Tesniaci krúžok
- b Hubica na plnenie klobás

### 5 Nastavec Kebbe

- a Kuželovitý krúžok
- b Hubica Kebbe

→ Obr. B

### 6 Krájací nadstavec\*

- a Plášť
- b Plniaci otvor
- c Veko
- d Plniaca miska
- e Stláčadlo
- f Plátkovací krúžok
- g Krájací kotúč, hrubý
- h Krájací kotúč, jemný
- i Strúhací nadstavec

### 7 Lis na citrusy\*

- a Záchytná miska
- b Filtrovací krúžok
- c Lisovací kužel
- d Násada pohonu s pružinou

\* v závislosti od modelu

Návod na použitie sa vzťahuje na rozličné modely spotrebiča. Na stránkach s obrázkami nájdete ich prehľad. → Obr. M

Náhradné diely alebo ďalšie príslušenstvo je možné dokúpiť v zákazníckom servise. → „Náhradné diely a príslušenstvo“ pozrite stranu 14

## Pred prvým použitím vášho spotrebiča

Pred prvým použitím vášho nového spotrebiča ho musíte vybrať z obalového materiálu, umyť a skontrolovať.

### Varovanie!

Nikdy nepoužívajte spotrebič, ktorý je poškodený.

- Vyberte základovú jednotku a všetko príslušenstvo z obalového materiálu.
- Odstráňte všetok obalový materiál.
- Demontujte všetky časti príslušenstva. Vykonajte demontáž v spätnom poradí, ako je popísané v kapitole „Príprava“.
- Skontrolujte úplnosť všetkých súčastí. → Obr. A / B
- Zistite, či nie sú žiadne časti poškodené.
- Pred prvým použitím všetky súčasti svojho spotrebiča umyte. → „Starostlivosť a denné čistenie“ pozrite stranu 11



## Ovládacie tlačidlá a displej

### MFW35...

#### Tlačidlo I

Zapnite spotrebič stlačením tlačidla I.  
Pohon sa ihneď spustí.

#### Tlačidlo O

Vypnite spotrebič stlačením tlačidla O.  
Pohon sa vypne.

### MFW36.../MFW38...

#### Tlačidlo O/I

Zapnite spotrebič stlačením tlačidla O/I.  
Pohon sa okamžite spustí na **2** (rýchly).  
Vypnite spotrebič opätovným  
stlačením tlačidla O/I. Pohon sa vypne.

#### Tlačidlo 1·2 | rev

Stlačte krátko tlačidlo 1·2 | rev  
na prepnutie rýchlostného stupňa  
medzi **1** (pomalý) a **2** (rýchly). →  
„Nastavenie rýchlosti“ pozrite stranu 7  
Stlačením a držaním tlačidla  
1·2 | rev spustíte spätný chod.

→ „Spätný chod“ pozrite kapitolu 8

## Všetky modely

### Prevádzkový ukazovateľ

Počas uvedenia spotrebiča do prevádzky  
svieti prevádzkový ukazovateľ.  
Pri modeloch so spätným chodom bliká  
tento ukazovateľ v čase, keď tlačíte  
tlačidlo 1·2 | rev.

### Uvoľňovacie tlačidlo

Na uvoľnenie nadstavca pripojeného  
k spotrebiču stlačte uvoľňovacie  
tlačidlo. Iba pri tlačením uvoľňovacieho  
tlačidla je možné otočiť nadstavcom  
v smere hodinových ručičiek a vybrať  
ho zo základovej jednotky.

### Sieťový kábel s priehradkou na odkladanie

Sieťový kábel je možné odvinúť  
z priehradky a navinúť ho do nej späť.  
Vyťahnite sieťový kábel iba  
na požadovanú dĺžku.

### Priehradka na odkladanie

Nepoužíte dierované kotúče, ktoré sú  
súčasťou mlynčeka na mäso, je možné  
skladovať v priehradke a uzavrieť  
vekom.

## Ochrana pred prehriatím

Aby nedošlo k vážnemu poškodeniu  
vášho spotrebiča pri prípadnom  
prehriatí základovej jednotky,  
miešacia lopatka disponuje  
prednastaveným bodom zlomu.  
Pokiaľ sa spotrebič začne prehrievať,  
miešacia lopatka sa v tomto bode  
zlomí. Novú miešaciu lopatku si  
môžete zakúpiť v našom zákazníckom  
servise (číslo 630701). Na náhradné  
diely s prednastaveným bodom  
zlomu sa nevzťahuje záruka.

## Umiestnenie miešacej lopatky

### → Obr. 6

1. Odskrutkujte miešaciu lopatku  
pomocou skrutkovača (PH2)  
a poškodenú lopatku vyberte.
2. Vložte novú miešaciu lopatku a pevne  
ju naskrutkujte.

## Nastavenie rýchlosti

### IBA MFW36.../MFW38...





Použitím kontrolky rýchlostného stupňa  
môžete rýchlosť nastaviť na stupeň  
**1** (pomalý) alebo **2** (rýchly).

### Varovanie!

Pre niektoré nadstavce je nevyhnutné  
použiť rýchlostný stupeň **1** (pomalý).  
Vždy dodržujte odporúčané rýchlostné  
stupne! Podrobnosti nájdete v tabuľke  
→ Obr. 10

- Zapnite spotrebič stlačením tlačidla O/I.  
Spotrebič sa zapne na stupeň **2** (rýchly).
- Stlačte krátko tlačidlo 1·2 | rev.  
Spotrebič sa prepne na stupeň  
**1** (pomalý).
- Stlačte krátko tlačidlo 1·2 | rev.  
Spotrebič sa prepne späť na stupeň  
**2** (rýchly).

**Odporúčané rýchlostné stupne**

Nadstavec	Rýchlostný stupeň
	1·2 rýchly
	1·2 rýchly
	1·2 pomalý
	1·2 pomalý

**Spätný chod****IBA MFW36.../MFW38...**

Spätný chod je navrhnutý na uvoľnenie potravín, ktoré zostali vnútri spotrebiča, pričom sa krátko spustí závitovkový prevod v opačnom smere. Spätný chod sa po 15 sekundách automaticky vypne.

**Varovanie!**

V čase, keď je spotrebič zapnutý, nikdy nepretržite netlačte tlačidlo 1·2 | rev. Tlačidlo 1·2 | rev je možné nepretržite tlačiť iba vtedy, keď spotrebič nie je v pohybe.

- Vypnite spotrebič stlačením tlačidla O/I a vyčkajte, až sa pohon zastaví.
- Stlačte a držte tlačidlo 1·2 | rev.
- Približne po 5 – 10 sekundách tlačidlo 1·2 | rev uvoľníte a vyčkajte, kým sa pohon celkom nezastaví.
- Zapnite znovu spotrebič stlačením tlačidla O/I.

**Upozornenie:**

Ak pomocou spätného chodu nedôjde k uvoľneniu potravín, ktoré uviazli vnútri spotrebiča, vypnite spotrebič, odpojte ho od siete a vyčistite. → „Starostlivosť a denné čistenie“ pozrite stranu 11

**Základová jednotka****Príprava****⚠ Nebezpečenstvo úrazu!**

Kým nie sú všetky prípravy spotrebiča hotové a príslušenstvo nie je zapojené, nezapájajte spotrebič do sieťovej zástrčky.

- Umiestnite základovú jednotku na stabilný a rovný povrch.
- Vytiahnite sieťový kábel na požadovanú dĺžku.

Základová jednotka je teraz pripravená.

**Základný nadstavec**

Základný nadstavec je možné použiť s nasledujúcimi aplikáciami:

**Mlynček na mäso**

na sekanie surových či varených potravín. Zvoľte vhodný dierovaný kotúč v závislosti od druhu a konzistencie potravín, ktoré chcete spracovať.

→ „Tipy“ pozrite stranu 12

**Hubica na plnenie klobás**

na plnenie umelých či prírodných črievok na klobásy, na výrobu sekanej.

**Nadstavec Kebbe**

na výrobu cesta alebo mletého mäsa.

**Upozornenie:** Iné použitie je možné iba s nadstavcami a vhodným príslušenstvom, ktoré je možné zakúpiť v našom zákazníkovi servise.

**Varovanie!**

Pri montáži odlišných súčastí spotrebiča dbajte na to, aby značky na krúžkoch zodpovedali značkám na plášti spotrebiča.

## Príprava mlynčeka na mäso

### ⚠ Nebezpečenstvo úrazu!

Do mechaniky nikdy nesiahajte.

### Varovanie!

Používajte vždy iba jeden dierovaný kotúč.

#### → Obr. D

1. Vložte závitový prevod s miešacou lopatkou do prednej časti plášt'a.
2. Najprv pripojte k závitovkovému prevodu nôž, potom požadovaný dierovaný kotúč.
3. Nasadte závitový krúžok na plášť a pevne ho naskrutkujte v smere hodinových ručičiek bez použitia sily.

Mlynček na mäso je teraz pripravený.

## Príprava hubice na plnenie klobás

#### → Obr. E

1. Vložte závitový prevod s miešacou lopatkou do prednej časti plášt'a.
2. Najprv nasadte tesniaci krúžok na závitový prevod a potom na plášť spotrebiča nasadte hubicu na plnenie klobás.
3. Nasadte závitový krúžok na plášť a pevne ho naskrutkujte v smere hodinových ručičiek bez použitia sily.

Hubica na plnenie klobás je teraz pripravená.

## Príprava nadstavca Kebbe

#### → Obr. F

1. Vložte závitový prevod s miešacou lopatkou do prednej časti plášt'a.
2. Najprv nasadte kuželovitý krúžok na závitový prevod, potom nasadte na plášť nadstavce Kebbe.
3. Nasadte závitový krúžok na plášť a pevne ho naskrutkujte v smere hodinových ručičiek bez použitia sily.

Nadstavce Kebbe je teraz pripravený.

## Použitie

### Upozornenie:

Potraviny je možné spracovávať rôznym spôsobom v závislosti od použitia príslušenstva. → „Recepty“ pozrite stranu 12

Nasledujúci príklad vám popíše, ako je možné použiť základný nadstavce ako mlynček na mäso:

### ⚠ Nebezpečenstvo úrazu!

- Do mechaniky nikdy nesiahajte holými rukami.
- Na vkladanie ďalších prísad používajte iba stláčadlo.

### Varovanie!

- V spotrebiči nie je možné spracovať kosti, chrupavky, šľachy a iné pevné časti.
- V spotrebiči nie je možné spracovať mrazené mäso.
- Na stláčadlo pri použití príliš netlačte.

#### → Séria obrázkov G

1. Nasadte pripravený nadstavce na pohon základovej jednotky, držte ho pod uhlom.
2. Otočte nadstavcom proti smeru hodinových ručičiek, kým nezačujete zacvaknutie.
3. Naplňte plniacu misku a vložte do plniaceho otvoru stláčadlo.
4. Pripravte si potraviny. Nasekajte si vopred väčšie kusy potravín, aby sa vošli do plniaceho otvoru bez nutnosti stláčania.
5. Umiestnite pod nadstavce vhodnú nádobu. Vložte do plniacej misky pripravené potraviny.
6. Pripojte sieťovú zástrčku. Zapnite spotrebič.

### Upozornenie (MFW36.../MFW38...):

- Po zapnutí sa spotrebič zapne na ideálny rýchlostný stupeň 2 (rýchly).
7. Pomocou stláčadla pri miernom tlaku vsuňte potraviny do plniaceho otvoru.
  8. Po skončení spracovania spotrebič vypnite a vytiahnite zástrčku zo zásuvky.
  9. Vyberte zo spotrebiča plniacu misku a stláčadlo.
  10. Držte stlačené uvoľňovacie tlačidlo a otočte nadstavcom v smere hodinových ručičiek, kým sa neuvolní.
  11. Vyberte nadstavce, rozoberte jeho súčasti a všetky ich umyte.  
→ „Starostlivosť a denné čistenie“ pozrite stranu 11

## Krájací nadstavec

Na krájanie, strúhanie a plátkovanie potravín ako je napr. syr, ovocie, zelenina, orechy, mandle, tvrdé rožky a iné tvrdé potraviny. Zvoľte vhodný kotúč v závislosti od druhu a konzistencie potravín, ktoré chcete spracovať. → „*Tipy*“ pozrite na strane 12

### Príprava

#### **⚠ Nebezpečenstvo úrazu!**

Nedotýkajte sa ostrých čepelí alebo ostrých okrajov krájacích, strúhacích alebo plátkovacích kotúčov.

#### → **Séria obrázkov**

1. Otvorte veko. Nasadte na plášť požadovaný kotúč.
2. Otočte vekom, kým nezačujete zacvaknutie.

Krájací nadstavec je teraz pripravený.

### Použitie

#### **⚠ Nebezpečenstvo úrazu!**

- Do mechaniky nikdy nesiahajte holými rukami.
- Na vkladanie ďalších prísad používajte iba stláčadlo.

#### **Varovanie!**

- Stláčadlo je možné vložiť iba jedným smerom.
- Odstráňte z potravín tvrdé obaly (napr. škrupiny z orechov).
- Na stláčadlo pri použití príliš netlačte.

#### **Varovanie! (MF36.../MF38...)**

- Krájacie kotúče vždy používajte na stupeň **1** (pomalý).
- Strúhací kotúč používajte na stupeň **2** (rýchly).  
→ „*Nastavenie rýchlosti*“ pozrite stranu 7

#### → **Séria obrázkov**

1. Nasadte pripravený nadstavec na pohon základovej jednotky, držte ho pod uhlom.
2. Otočte nadstavcom proti smeru hodinových ručičiek, kým nezačujete zacvaknutie.
3. Naplňte plniacu miskú a vložte do plniaceho otvoru stláčadlo.

4. Pripravte si potraviny. Nasekajte si vopred väčšie kusy potravín, aby sa vošli do plniaceho otvoru bez nutnosti stláčania.
5. Umiestnite pod nadstavec vhodnú nádobu. Vložte do plniacej misky pripravené potraviny.
6. Pripojte sieťovú zástrčku. Zapnite spotrebič.

#### **Varovanie! (MF36.../MF38...)**

- Po zapnutí sa spotrebič zapne na rýchlostný stupeň **2** (rýchly). Na použitie strúhacieho a krájacieho kotúča je potrebné stlačiť tlačidlo 1·2 | rev hneď ako sa spotrebič prepne na stupeň **1** (pomalý). → „*Nastavenie rýchlosti*“ pozrite stranu 7
7. Pomocou stláčadla pri miernom tlaku vsuňte potraviny do plniaceho otvoru. Potraviny sú teraz nakrájané alebo nastrúhané.
  8. Po skončení spracovávania spotrebič vypnite a vytiahnite zástrčku zo zásuvky.
  9. Vyberte zo spotrebiča plniacu miskú a stláčadlo.
  10. Držte stlačené uvoľňovacie tlačidlo a otočte nadstavcom v smere hodinových ručičiek, kým sa neuvolní.
  11. Vyberte nadstavec, rozoberte jeho súčasti a všetky ich umyte.  
→ „*Starostlivosť a denné čistenie*“ pozrite stranu 11

## Lis na citrusy

Na vytlačenie šťavy z citrusov, napr. pomarančov, grepov a citrónov.

### Príprava

#### **⚠ Nebezpečenstvo úrazu!**

Nadstavec lisu na citrusy sa pripája priamo na základovú jednotku. Kým nie sú všetky prípravy spotrebiča hotové, nezapájajte ho do sieťovej zástrčky.

#### **Varovanie!**

Základová jednotka sa na prípravu a použitie nadstavca lisu na citrusy posunie na 90°. Ostatné nadstavce do tejto polohy nikdy nevkładajte.

→ **Séria obrázkov** 

1. Uchopte základovú jednotku za rukoväť a opatrne ju nakloňte, aby pohon smeroval hore. Prípadne otočte jednotku tak, aby ste mali ľahký prístup k ovládacím tlačidlám.
2. Násadu pohonu s pružinou vložte smerom dole k pohonu základovej jednotky.

**Varovanie!**

Malo by byť možné stlačiť pohon s pružinou prstom jemne dole. Na nadstavec sa nesmú nalepiť zvyšky dužiny, v opačnom prípade dôjde k upchatiu kôstkami či cudzími telesami.

3. Nasadte záchytnú miskú pod uhlom na pohon.
4. Otočte záchytnou miskou proti smeru hodinových ručičiek, kým nezačujete zacvaknutie.
5. Nasadte na záchytnú miskú filtračný krúžok.
6. Na násadu vložte lisovací kužel.

Nadstavec lisu na citrusy je teraz pripojený na základovú jednotku a pripravený na použitie.

**Použitie**

→ **Séria obrázkov** 

1. Prekrojte citrusy na polovicu.
2. Umiestnite pod nadstavec vhodnú nádobu.
3. Pripojte sieťovú zástrčku. Zapnite spotrebič. Pohon spotrebiča sa spustí.

**Varovanie! (MFW36.../MFW38...)**

Po zapnutí sa spotrebič zapne na rýchlostný stupeň **2** (rýchly). Pokiaľ si prajete použiť lis na citrusy, stlačte raz tlačidlo 1•2 | rev a spotrebič sa prepne na stupeň **1** (pomalý). → „Nastavenie rýchlosti“, pozrite stranu 7

4. Umiestnite rozpolené citrusy rozrezanou stranou na lisovací kužel a stlačte. Hneď ako sa ovocie vtlačí na lisovací kužel, začne sa kužel otáčať.
5. Pre dokončenie procesu znížte tlak na lisovací kužel.
6. Po skončení spracovávania spotrebič vypnite a vytiahnite zástrčku zo zásuvky.

7. Držte stlačené uvoľňovacie tlačidlo a otočte nadstavcom v smere hodinových ručičiek, kým sa neuvolní.
8. Vyberte nadstavec, rozoberte jeho súčasti a všetky ich umyte.  
→ „Starostlivosť a denné čistenie“ pozrite stranu 11

**Upozornenie:**

- Pre získanie čo najväčšieho množstva šťavy zopakujte postup viackrát.
- Filtračný krúžok obsahujúci dužinu a kôstky vyprázdňujte podľa potreby.

---

## Starostlivosť a denné čistenie

Spotrebič i všetky nástroje a príslušenstvo sa musia po každom použití riadne očistiť.

**⚠ Nebezpečenstvo úrazu elektrickým prúdom!**

- Pred začiatkom čistenia spotrebič odpojte od elektrickej siete.
- Nikdy neponárajte základovú jednotku do tekutiny a nečistite ju v umývačke riadu.

**⚠ Nebezpečenstvo úrazu!**

Nedotýkajte sa ostrých čepelí alebo ostrých okrajov krájacích, strúhacích alebo plátkovacích kotúčov.

**Varovanie!**

- Nepoužívajte žiadne čistiace prostriedky obsahujúce alkohol alebo lieh.
- Nepoužívajte žiadne ostré ani kovové predmety.
- Nepoužívajte žiadne drôtenky ani čistiace prostriedky obsahujúce piesok.

Prehľad čistiacich úkonov pre jednotlivé časti spotrebiča nájdete na **Obr. 1**

- Utrite povrch základovej jednotky mäkkou, vlhkou handričkou a osušte ho.
- Demontujte nadstavce v spätnom poradí ako pri ich montáži (pozrite „Príprava“ pre jednotlivé nadstavce).
- Očistite jednotlivé časti príslušenstva prostriedkom na umývanie riadu a mäkkou hubkou alebo mäkkou kefkou.
- Poriadne všetky súčasti osušte.

**Upozornenie:**

- Kovové súčasti okamžite osušte a aplikujte na ne malé množstvo stolového oleja ako ochranu pred koróziou.
- Po spracovaní potravín ako mrkvy môže dôjsť k sfarbeniu umelohmotných častí. Toto sfarbenie je možné odstrániť pomocou niekoľkých kvapiek stolového oleja.

**Recepty****Smažené mäsové šišky (Kebbe)****Upozornenie (MFW36.../MFW38...):**

Pre všetky prevádzkové kroky nastavte rýchlosť na stupeň 2 (rýchly).

**Cesto:**

- 500 g jahňacieho mäsa nakrájaného na plátky
- 500 g bulguru, prepláchnutého a odkvapkaného
- 1 malá cibuľa, nakrájaná
- Spracujte v mlynčeku na mäso jedno po druhom, jahňacie mäso a bulgur (dierovaný kotúč jemný).
- Dôkladne zmes premiešajte a pridajte cibuľu.
- Spracujte zmes ešte dvakrát v mlynčeku na mäso.

**Plnka:**

- 400 g jahňacieho mäsa nakrájaného na plátky
- 2 stredne veľké cibule, nakrájané
- 1 lyžica oleja
- 1 lyžica múky
- 2 lyžičky sladkej papriky
- soľ a čierne korenie
- Spracujte v mlynčeku na mäso jahňacie mäso (dierovaný kotúč jemný).
- Osmažte cibuľu do zlatista.
- Pridajte mäso a dobre ho prepečte.
- Pridajte zostávajúce prísady.
- Všetko smažte na miernom ohni dohromady počas 1 – 2 minút.
- Zlejte prebytočný tuk.
- Ponechajte plnku vychladnúť.

**Príprava smažených mäsových šišiek:**

- Použite nadstavec Kebbe na spracovanie zmesi na cesto.
- Odrežte z dutej časti cesta kúsky s dĺžkou 7,5 cm.

- Jednu stranu šišky z cesta stlačte, aby sa strany spojili dohromady.
- Vložte do otvoru malé množstvo plnky a spojte šišky dohromady.
- Rozohrejte olej (cca na 180 °C) a smažte šišky do zlatista počas asi 6 minút.

**Marcipán****Upozornenie (MFW36.../MFW38...):**

Pre všetky prevádzkové kroky nastavte rýchlosť na stupeň 2 (rýchly).

- 210 g mandlí (nahrubo mletých)
- 210 g práškového cukru
- trochu ružovej vody
- 1 kvapka horkého mandľového oleja
- Zmiešajte dôkladne mandle a práškový cukor.
- Rozdeľte zmes na 6 rovnakých porcií (asi 70 g každá porcia).
- Pripravte základovú jednotku na použitie mlynčeka na mäso a jemného dierovaného kotúča (2,7 mm – v závislosti od modelu → „Náhradné diely a príslušenstvo“ na strane 14).
- Prvú porciu vložte na plniacu misku a zapnite spotrebič.
- Každých 5 sekúnd pridajte ďalšiu porciu, kým nie je celá zmes spracovaná.
- Potom pridajte trochu ružovej vody a 1 kvapku horkého mandľového oleja, dobre premixujte a ponechajte odležať.

**Tipy****Mlynček na mäso****Použitie dierovaných kotúčov**

- **Dierovaný kotúč jemný (2,7 mm) slúži na tieto suroviny:** varené kuracie mäso/bravčové/hovädzie, varená pečeň, varené ryby na polievky; surové bravčové a hovädzie na plnku, surová pečeň, mäso a slanina na paštétu; bravčové na klobásky
- **Dierovaný kotúč stredný (4 mm) slúži na tieto suroviny:** bravčové a hovädzie na paštétu a klobásky.

- **Dierovaný kotúč hrubý (8 mm) slúži na tieto suroviny:** restované bravčové na gulášovú polievku; zvyšky mäsa (chrupavky, klobásy) na pečenie
- Ak potrebujete, aby spracované potraviny mali ešte jemnejšiu konzistenciu, spracujte ich v spotrebiči viackrát alebo použite v poradí za sebou rôzne dierované kotúče (hrubý, stredný, jemný).
- Počas spracovania môžete pridávať ďalšie prísady (napr. cibuľu, korenie). Zaisťujete tak dôkladné premiešanie všetkých surovín.

### Hubica na plnenie klobás

- Pred spracovaním namočte prírodné črievko do vlažnej vody na asi 10 minút.
- Neplňte črievka príliš natesno, aby nedošlo k ich prasknutiu počas varenia či smaženia klobás.

### Krájací nadstavec

#### Varovanie! (MFW36.../MFW38...)

- Krájacie kotúče vždy používajte na stupeň **1** (pomalý).
- Strúhací kotúč používajte na stupeň **2** (rýchly). → „Nastavenie rýchlosti“ pozrite stranu 7

#### Použitie kotúčov

- **Plátkovací kotúč:** na mrkvu, zeler, kaleráb, cuketu
- **Krájací kotúč (hrubý):** na mrkvu, orechy, tvrdý syr (napr. ementál)
- **Krájací kotúč (jemný):** na orechy, tvrdý syr, parmezán
- **Strúhací kotúč:** na zemiaky, parmezán, orechy

---

## Pri likvidácii



Likvidujte obalové materiály ekologickým spôsobom. Tento spotrebič je označený v súlade s európskou smernicou 2012/19/EU, ktorá sa týka elektrických a elektronických spotrebičov (waste electrical and electronic equipment – WEEE). Táto smernica udáva rámec pre spätný odber a recykláciu použitých spotrebičov v celej EÚ. O aktuálnych spôsoboch likvidácie sa, prosím, informujte u svojho odborného predajcu.

---

## Záruka

Na tento spotrebič sa vzťahujú záručné podmienky stanovené zastúpením v danom štáte. Podrobnosti o týchto podmienkach je možné získať u predajcu, u ktorého ste spotrebič kúpili. Pre reklamácie v záručnej lehote je nutné predložiť doklad o kúpe.

Zmeny vyhradené.

## Náhradné diely a príslušenstvo

### Náhradné diely a príslušenstvo

	2.7 mm	 638407	<b>Dierovaný kotúč</b> (jemný) k mlynčeku na mäso
	4 mm	 637985	<b>Dierovaný kotúč</b> (stredný) k mlynčeku na mäso
	8 mm	 637986	<b>Dierovaný kotúč</b> (hrubý) k mlynčeku na mäso
		 637987	<b>Hubica na plnenie klobás:</b> na plnenie umelých či prírodných črievok na klobásy, na výrobu sekanej.
		 12000397	
		 638281	<b>Nadstavec Kebbe:</b> na výrobu cesta a plnených šišiek.
		 MFZ3DS1	<b>Krájaci nadstavec:</b> na krájanie, strúhanie a plátkovanie potravín.
		 798161	<b>Plátkovací kotúč</b> ku krájaciemu nadstavcu
		 798162	<b>Krájaci kotúč</b> (hrubý): ku krájaciemu nadstavcu
		 798160	<b>Krájaci kotúč</b> (jemný): ku krájaciemu nadstavcu
		 798130	<b>Strúhací kotúč</b> ku krájaciemu nadstavcu
		 791603	<b>Lis na citrusy:</b> na vytlačenie pomarančov, citrónov a grepov.

Náhradné diely alebo ďalšie príslušenstvo je možné dokúpiť v špecializovaných predajniach alebo v našom zákazníckom servise.



## Čo robiť v prípade poruchy?

Problém	Príčina	Odstránenie
Spotrebič sa po zapnutí neuvedie do prevádzky.	Spotrebič nie je pripojený k elektrickej sieti.	Zasuňte vidlicu sieťového prívodu do zásuvky.
Spotrebič normálne funguje, ale potraviny nie sú spracované.	Spotrebič bol preťažený a miešacia lopatka sa zlomila pri dosiahnutí prednastaveného bodu zlomu.	Vypnite spotrebič a vyčkajte, až sa celkom zastaví. Odpojte spotrebič od siete, vyberte nadstavec, rozoberte jeho súčasti a všetky ich umyte. Vložte novú miešaciu lopatku. → „Ochrana pred prehriatím“ <i>pozrite stranu 7</i>
Potraviny nie sú spracované alebo sú, ale veľmi pomaly.	Došlo k upchatiu nadstavca alebo závitkového prevodu.	<b>Pri spotrebičoch bez spätného chodu:</b> Vypnite spotrebič, vyčkajte, až sa celkom zastaví, potom ho odpojte od siete. Vyberte nadstavec, rozoberte jeho súčasti a všetky ich umyte, aby došlo k odstráneniu príčiny upchatia. → „Starostlivosť a denné čistenie“ <i>pozrite stranu 11</i>  <b>Pri spotrebičoch so spätným chodom:</b> Vypnite spotrebič pomocou tlačidla O/I a vyčkajte, až sa celkom zastaví. Stlačte a držte tlačidlo 1·2   rev. Približne po 5 – 10 sekundách tlačidlo 1·2   rev uvoľnite a vyčkajte, kým sa pohon celkom nezastaví. Spotrebič znovu zapnite a pokračujte v jeho používaní. → „Spätný chod“ <i>pozrite stranu 8</i>
	Vyvinuli ste príliš silný tlak na stlačadlo alebo je plniaci otvor príliš plný.	Znížte tlak na stlačadlo a vkladajte do plniaceho otvoru menšie množstvo potravín.
	Potraviny, ktoré sa majú spracovať, stále obsahujú pevné komponenty.	Odstráňte pevné komponenty. Pred spracovaním predvarte zeleninu vo vode alebo pare.
Spätný chod nie je možné spustiť.	Tlačidlo 1·2   rev bolo stlačené príliš krátko.	Stlačte a držte tlačidlo 1·2   rev kým sa spätný chod nespustí.
	Došlo k upchatiu závitkového prevodu.	Vypnite spotrebič a vyčkajte, až sa celkom zastaví, potom ho odpojte od siete. Vyberte nadstavec, rozoberte jeho súčasti a všetky ich umyte, aby došlo k odstráneniu príčiny upchatia. → „Starostlivosť a denné čistenie“ <i>pozrite stranu 11</i>

Pokiaľ sa vám nedarí problém vyriešiť, vždy, prosím, kontaktujte náš zákaznicky servis. Telefónne čísla nájdete na zadnej strane tohto návodu na obsluhu.

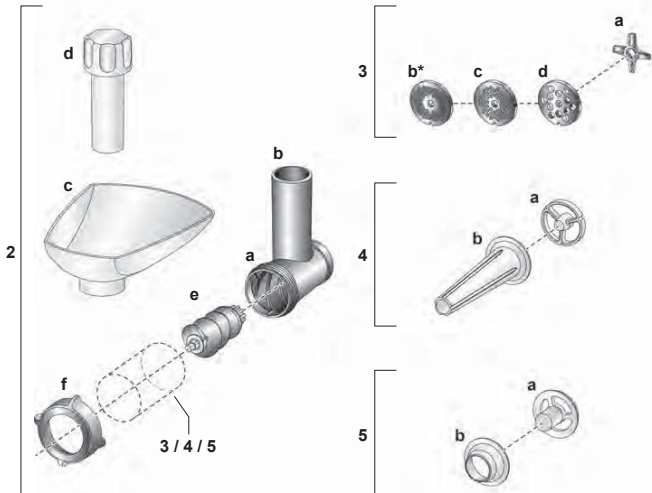
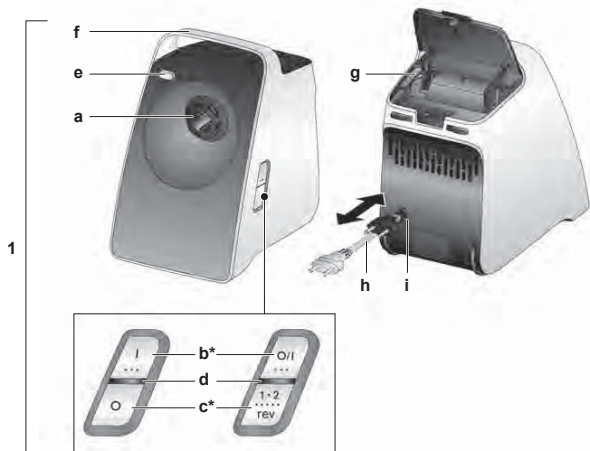

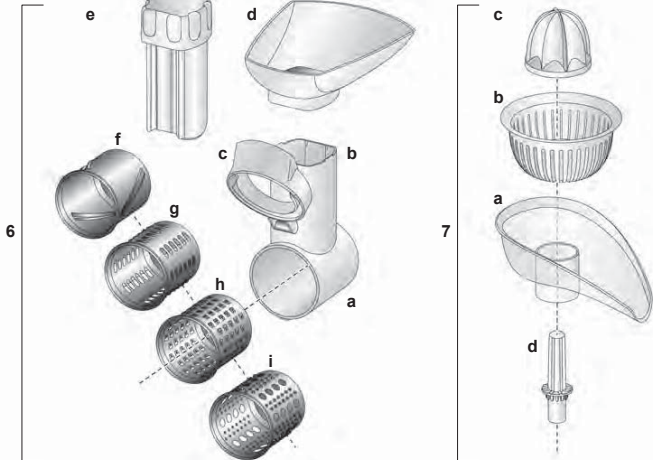
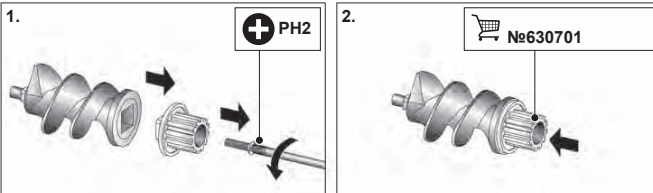
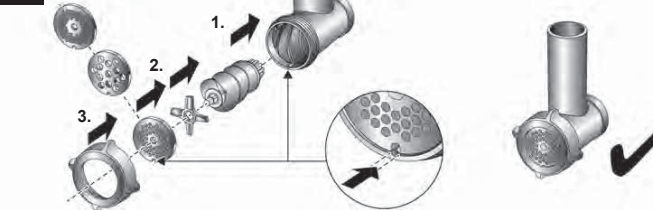
**B****C****D**

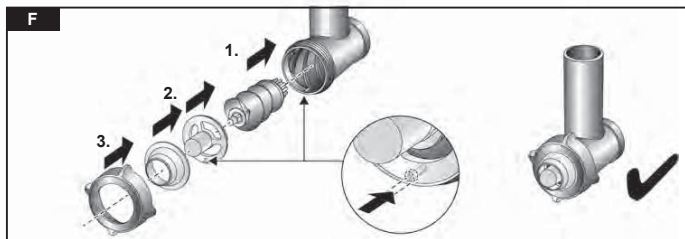
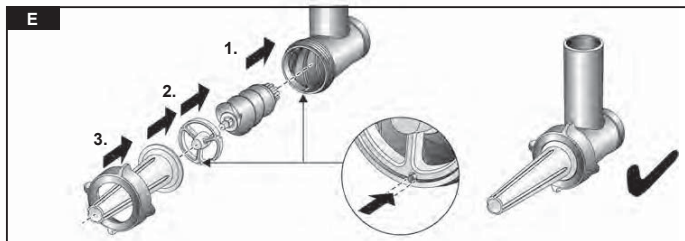

**G**

1.



2.



3.

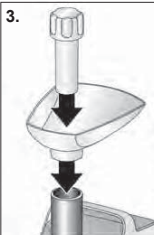

4.



5.

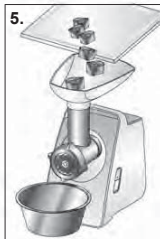

6.

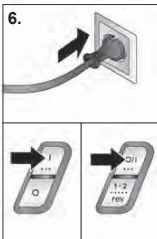

7.



8.

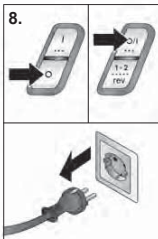

9.

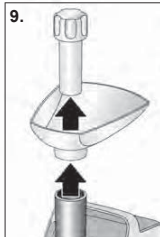

10.



11.



**H**

1.

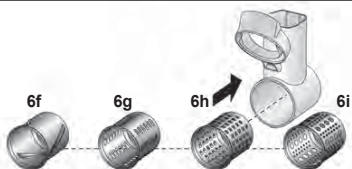

2.

**I**

1.

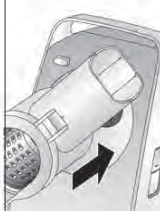

2.



3.

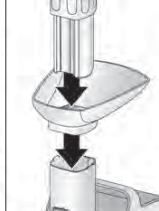

4.



5.



6.

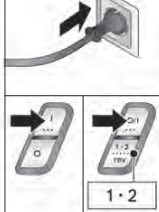

7.



8.



9.

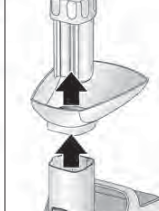

10.

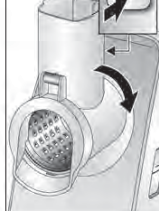

11.



**J**

1.

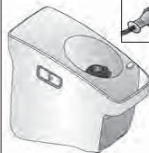

2.



3.



4.



5.

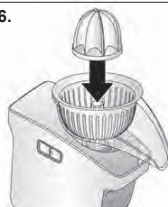

6.

**K**

1.

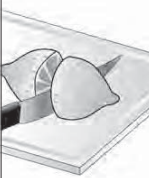

2.



3.

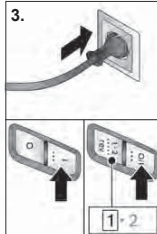

4.



5.



6.

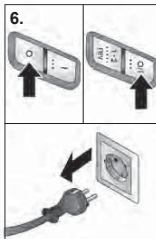







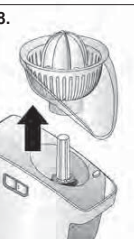





7.



8.



L

			
	✓	⚠ X	⚠ X
	✓	✓	✓
	✓	✓	X
	✓	✓	✓
	✓	✓	✓
	✓	✓	✓
	✓	✓	✓
	X	✓	X
	✓	✓	✓
	✓	X	X



## M

		MFW3520W MFW3520G	MFW3540W	MFW3630A MFW3630I	MFW3640A	MFW3850B
	I   O	✓	✓			
	O/I   1·2 ... rev			✓	✓	✓
	 2.7 mm			✓ 1·2	✓ 1·2	✓ 1·2
	 4 mm	✓	✓	✓ 1·2	✓ 1·2	✓ 1·2
	 8 mm	✓	✓	✓ 1·2	✓ 1·2	✓ 1·2
		✓	✓	✓ 1·2	✓ 1·2	✓ 1·2
		✓	✓	✓ 1·2	✓ 1·2	✓ 1·2
			✓		✓ 1·2	✓ 1·2
			✓		✓ 1·2	✓ 1·2
			✓		✓ 1·2	✓ 1·2
					✓ 1·2	✓ 1·2
				✓		✓ 1·2

**BOSCH**

Stvorené pre život

# Záručný list

firmy BSH domácí spotřebiče s.r.o.

**2 roky**záruka od výrobcu  
na všetky spotrebiče

Dovozca: BSH domácí spotřebiče s.r.o.

Radlická 350

158 00 Praha 5

Výrobok:	Produktové číslo: E-Nr.
	Poradové číslo: FD
Dátum predaja, pečiatka, podpis	Dátum montáže, pečiatka, podpis

Predajca je povinný úplne a čitateľne vyplniť všetky požadované údaje v záručnom liste v deň predaja spotrebiča. Neoddeliteľnou súčasťou tohto záručného listu je daňový doklad o predaji výrobku.

Záručný list je dokladom práv spotrebiteľa v zmysle Občianskeho zákonníka. Je súčasťou výrobku s výrobným číslom uvedeným na prednej strane tohto záručného listu, zvlášť v prípadoch dlhších než zákonom daná záručná lehota je záručný list jedným z dokázateľných prostriedkov práv užívateľa. Je v záujme spotrebiteľa, aby si skontroloval správnosť a úplnosť všetkých uvedených údajov, ako i to, či dostal od predajcu záručný list so správnym označením pre uvedený druh výrobku.

Odporúča sa, aby výrobky montoval a uviedol do prevádzky autorizovaný servis, ktorý poskytuje záruku odbornej montáže, predvedenie a preskúšanie výrobku.

Montáž a inštalácia spotrebiča musí byť vykonaná v súlade s vyhláškou ÚBP SR č. 718/2002 Z. z. súvisiacich predpisov a noriem v platnom znení.

Pred montážou výrobku je nutné, aby boli splnené všetky podmienky pre pripojenie na inžinierske siete podľa platných noriem a podľa návodu na použitie.

**Zápisy o uskutočnených opravách:**

Dátum objed. opravy	Dátum dokončenia	Číslo oprav. listu	Stručný opis poruchy

## Upozornenie pre predajcov

Predajca je povinný dať zákazníkovi platný doklad o predaji, kde bude uvedený dátum predaja a označenie spotrebiča, a súčasťou dokladu o kúpe tovaru je správne a úplne vyplnený záručný list v deň predaja výrobku. V prípade predpredajnej reklamácie je potrebné predložiť riadne vyplnený reklamačný protokol.

### Záručné podmienky

- na výrobok sa poskytuje záručná lehota **24 mesiacov** odo dňa zakúpenia výrobku kupujúcim
- spotrebiteľ je oprávnený chybu vytknúť do šiestich mesiacov od jej zistenia, najneskôr však do uplynutia záručnej lehoty
- pri reklamácií je podmienkou predložiť platný daňový doklad o kúpe výrobku (napr. pokladničný blok, faktúru a pod.)
- ak je výrobok používaný na iný než výrobcom stanovený účel alebo je výrobok používaný v rámci predmetu obchodnej činnosti, poskytuje sa záručná lehota 6 mesiacov odo dňa zakúpenia, keďže spotrebiče sú určené výhradne na použitie v domácnosti
- za chybu výrobku sa nepovažuje jeho nadmerné opotrebovanie a z toho vyplývajúce absencie niektorých pôvodných vlastností, ktoré boli spôsobené napr. zanedbaním bežnej údržby, čistenia, nadmerným používaním výrobku
- záručná lehota neplatí počas obdobia, keď kupujúci nemôže užívať tovar pre jeho chyby, za ktoré zodpovedá predávajúci
- ak nebude zistená žiadna porucha, na ktorú sa vzťahuje bezplatná záručná oprava, alebo bude zistená porucha nezavinená výrobcom, hradí náklady spojené s vyslaním servisného technika osoba, ktorá uplatnila nárok na túto opravu
- záručné opravy vykonávajú autorizované servisné strediská podľa zoznamu uvedeného v tomto záručnom liste

### Právo na bezplatnú opravu výrobku na náklady BSH domáci spotrebiče s.r.o., organizačná zložka Bratislava, zaniká, ak:

- je nečitateľný výrobný štítok alebo na výrobku chýba,
- údaje na doklade o predaji sa líšia od údajov uvedených na výrobnom štítku spotrebiča,
- výrobok bol namontovaný v rozpore s návodom na montáž, prípadne nebol dodržaný súlad s platnými STN alebo s návodom na obsluhu,
- výrobok bol neodborne namontovaný alebo nebol uvedený do prevádzky organizáciou oprávnenou v zmysle vyhlášky ÚBP SR č. 718/2002 Z. z., platí pre plynové spotrebiče a spotrebiče s elektrickým napájaním 400 V, ako i pre spotrebiče dodávané bez elektrického kábla, prípadne bez elektrickej koncovky,
- bola vykonaná konštrukčná zmena alebo zásah do výrobku neoprávnenou osobou,
- porucha na výrobku vznikla použitím neoriginálnych náhradných dielov alebo príslušenstva,
- ide o poškodenie: mechanické, nadmernou záťažou, v dôsledku vodného kameňa, neodborného zapojenia, živelnou pohromou, vonkajšími vplyvmi a pod.

### Vyhlásenie o hygienickej neškodnosti výrobku

**Všetky výrobky** distribuované spoločnosťou BSH domáci spotrebiče s.r.o., organizačná zložka Bratislava, prichádzajúce do styku s potravinami **spĺňajú požiadavky** o hygienickej neškodnosti podľa **európskej normy EC 1935/2004**. Toto vyhlásenie sa vzťahuje na všetky výrobky prichádzajúce do styku s potravinami uvedené v aktuálnom cenníku BSH domáci spotrebiče s.r.o., organizačná zložka Bratislava.

Symbol uvedený na výrobku alebo jeho obale upozorňuje na to, že výrobok po skončení jeho životnosti nepatrí k bežnému domácejmu odpadu, ale ho treba odovzdať do špeciálnej zberne odpadu na recyklovanie elektrických alebo elektronických spotrebičov. Vašou podporou správnej likvidácie pomáhate opäť získať cenné suroviny a chrániť tak životné prostredie. Ďalšie informácie o recyklovaní tohto výrobku získate na miestnom úrade, v zberni odpadu alebo v združení Envidom, ktoré zabezpečuje zber, prepravu, spracovanie, recykláciu a ekologické zneškodňovanie elektroodpadu v zmysle zákona.



## **Uistenie dovozcu o vydaní vyhlásenia o zhode**

Vážený zákazník,

Podľa zákona č. 264/1999 Z. z. Vás uistujeme, že na všetky výrobky distribuované spoločnosťou BSH domáci spotrebiče s. r. o. našim obchodným partnerom, bolo vydané prehlásenie o zhode v zmysle zákona č. 264/1999 Z. z. a príslušných nariadení vlády. Toto uistenie dovozcu o vydaní prehlásenia o zhode sa vzťahuje na všetky výrobky vrátane plynových spotrebičov, ktoré sú obsiahnuté v aktuálnom cenníku firmy BSH domáci spotrebiče s. r. o.

## **Kontakt na servis domácich spotrebičov BOSCH**

### **Dodávateľ:**

BSH domácí spotřebiče s.r.o. – organizačná zložka Bratislava

BSH domácí spotřebiče s.r.o.  
Radlická 350  
158 00 Praha 5

### **Prijem opráv:**

Tel.: +421 244 450 808  
Email: **opravy@bshg.com**

### **Objednávky príslušenstva a náhradných dielov:**

Tel.: +421 244 452 041  
Email: **dily@bshg.com**

### **Zákaznícke poradenstvo:**

Tel.: +421 244 452 041  
Email: **bosch.spotrebice@bshg.com**

Aktuálne informácie o servise nájdete na internetových stránkach **[www.bosch-home.com/sk](http://www.bosch-home.com/sk)**.

Tu máte možnosť si dojednať opravu pomocou online formulára.

