

CZ

gorenje

DETAILNÍ NÁVOD K
POUŽITÍ
SKŘÍŇOVÉ CHLADNIČKY
A MRAZNIČKY

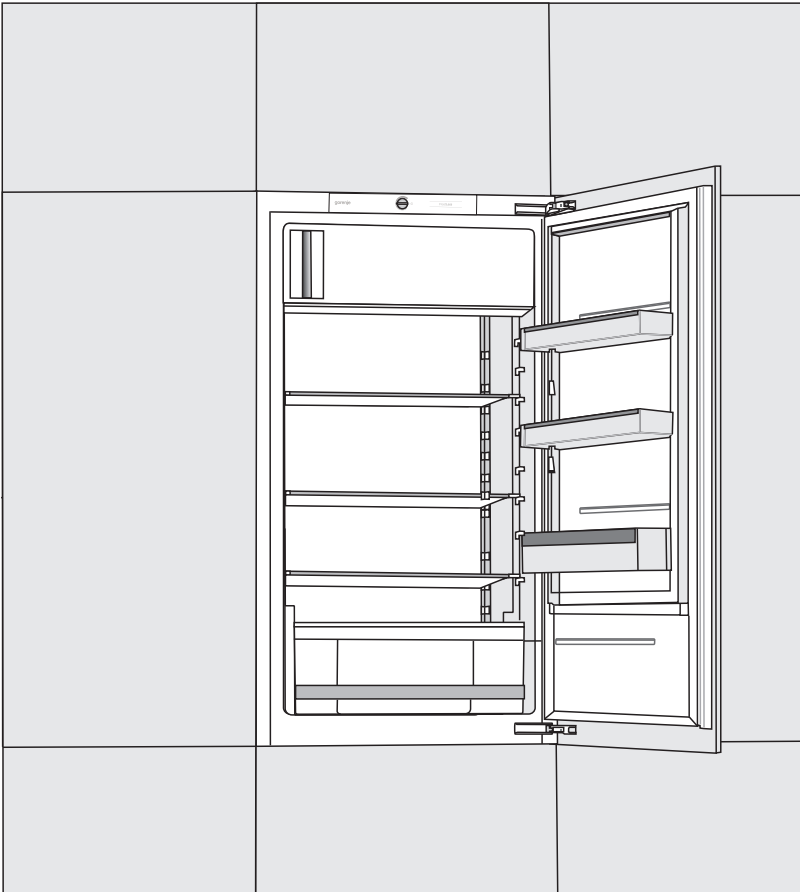

Děkujeme Vám za Vaši důvěru a koupi našeho zařízení, které Vám má usnadnit domácí povinnosti. Tento podrobný manuál slouží pro usnadnění práce s tímto výrobkem. Instrukce Vám mají umožnit naučit se vše o Vašem novém zařízení tak rychle, jak je to jen možné.

Věříme, že budete s naším výrobkem spokojeni.

Zařízení je určeno pouze pro použití v domácnosti.

Dolní část spotřebiče je prostorem lednice, určeným ke skladování čerstvých potravin při teplotách nad 0 °C.

Horní část spotřebiče je prostorem mrazničky a je určena pro použití v domácnostech ke zmrazení čerstvých potravin nebo k dlouhodobému skladování zmrazených potravin (po dobu až jednoho roku, v závislosti na druhu potravin). Tato část je označena čtyřmi hvězdičkami.

Navštivte naše webové stránky, kde můžete zadat číslo modelu Vašeho zařízení, které najdete na výkonnostním štítku nebo v záručním listě. Zde můžete najít podrobný popis Vašeho zařízení, tipy pro jeho použití, řešení problémů, servisní informace, pokyny k použití, atd.



<http://www.gorenje.com>

Link na EU EPREL databázi

Poskytuje QR kód na energetickém štítku dodávaném se spotřebičem a webový odkaz na registraci tohoto zařízení v EU EPREL databázi. Energetický štítek si uschovejte jako referenci společně s uživatelskou příručkou a všemi ostatními dokumenty dodávanými společně s tímto zařízením.

Je možné najít informace týkající se výkonu výrobku v databázi EU EPREL použitím odkazu <https://eprel.ec.europa.eu> a s pomocí názvu modelu a čísla výrobku, které najdete na typovém štítku zařízení.

Pro podrobnější informace o energetickém štítku navštivte www.theenergylabel.eu.



Důležitá bezpečnostní varování



Všeobecné informace a tipy



Ochrana životního prostředí



Neumývat v myčce nádobí

OBSAH

| | |
|---|--------------------------------|
| 4 DŮLEŽITÉ POZNÁMKY A PREVENTIVNÍ OPATŘENÍ 4 PŘED PRVNÍM POUŽITÍM SPOTŘEBIČE 5 DŮLEŽITÉ BEZPEČNOSTNÍ POKYNY 8 DŮLEŽITÉ INFORMACE K POUŽITÍ SPOTŘEBIČE 9 OCHRANA ŽIVOTNÍHO PROSTŘEDÍ | ÚVOD |
| 10 RADY PRO ÚSPORU ENERGIE PŘI POUŽÍVÁNÍ LEDNICE A MRAZÁKU | |
| 11 INSTALACE A NAPOJENÍ 13 POPIS SPOTŘEBIČE 14 POPIS SPOTŘEBIČE 17 VNITŘNÍ VYBAVENÍ SPOTŘEBIČE 21 DOPORUČENÉ ROZLOŽENÍ JÍDLA VE SPOTŘEBIČI | POPIS SPOTŘEBIČE |
| 22 UCHOVÁNÍ POTRAVIN V LEDNICI 26 UCHOVÁNÍ POTRAVIN V PŘIHRÁDCE FreshZone 27 MRAŽENÍ POTRAVIN A UCHOVÁNÍ MRAŽENÝCH POTRAVIN 27 Proces mražení potravin 28 Důležitá varování k mražení potravin 28 Uchování mraženého jídla 29 Doba uchování mražených potravin 29 Rozmrazování mražených potravin | ULOŽENÍ A ZAMRAŽENÍ POTRAVIN |
| 30 ODMRAZENÍ SPOTŘEBIČE 31 ČIŠTĚNÍ SPOTŘEBIČE | ODMRAZENÍ A ČIŠTĚNÍ SPOTŘEBIČE |
| 32 ŘEŠENÍ PROBLÉMŮ 34 INFORMACE O HLUČNOSTI SPOTŘEBIČE | OSTATNÍ |

DŮLEŽITÉ POZNÁMKY A PREVENTIVNÍ OPATŘENÍ

PŘED PRVNÍM POUŽITÍM SPOTŘEBIČE

Před zapojením spotřebiče do elektrické sítě si pečlivě přečtěte pokyny pro použití popisující spotřebič a jeho správný a bezpečný provoz. Pokyny se vztahují k různým typům/modelům zařízení; proto se může stát, že popis zařízení v tomto návodu nesouhlasí úplně s Vaším spotřebičem. Uschovejte si tento návod k použití pro budoucí použití a v případě předávání spotřebiče dalším osobám jim předejte také tento návod.

Zkontrolujte spotřebič kvůli potenciálním poškozením nebo nesrovnalostem. Jestli objevíte poškození Vašeho spotřebiče, upozorněte obchodníka, od něhož jste zařízení koupili.

Před zapojením spotřebiče do elektrické sítě jej ponechte stát ve vertikální poloze po dobu minimálně dvou hodin. Tím se sníží možnost závad v chladicím systému, které mohou vzniknout v důsledku převozu.



DŮLEŽITÉ BEZPEČNOSTNÍ POKYNY



Varování! Nebezpečí požáru / hořlavé materiály.

Spotřebič musí být zapojen do elektrické sítě a uzemněn v souladu s platnými normami a standardy.

Varování! Pro připojení zařízení k elektrické síti nepoužívejte elektrické rozdělovače nebo přenosné zdroje.

Před čištěním spotřebiče jej vždy odpojte od elektrické sítě (odpojte napájecí kabel z elektrické zásuvky).

Varování! Je-li elektrický kabel poškozen, musí být vyměněn výrobcem, servisním zástupcem či podobně kvalifikovanými osobami, aby se předešlo vzniku nebezpečí.

Varování! Při umísťování zařízení se ujistěte, že přívodní kabel není zachycen nebo poškozený.

V případě, že LED světla nefungují, volejte servisního technika. Neopravujte LED světla sami, protože může dojít ke styku s vysokým napětím!



VAROVÁNÍ! Ve spotřebiči nepoužívejte žádné elektrické přístroje s výjimkou těch, které povolil výrobce tohoto chladícího zařízení.



VAROVÁNÍ! Pro urychlení rozmrazování nepoužívejte žádné mechanické přístroje s výjimkou těch, které jsou povoleny výrobcem tohoto chladícího zařízení.



VAROVÁNÍ! Ujistěte se, že je spotřebič nainstalován v souladu s pokyny z důvodu předcházení jakýmkoliv rizikům v důsledku jeho slabé stability.

Nebezpečí omrzlin

Nikdy nevkládejte mražené potraviny do Vašich úst a vyhýbejte se dotyku mražených jídel, protože to může způsobit omrzliny.

Bezpečnost dětí a zranitelných osob

Toto zařízení nesmí být používáno dětmi a osobami se sníženými fyzickými, smyslovými nebo duševními schopnostmi nebo s nedostatečnými zkušenostmi a znalostmi. Použití je dovoleno pouze v případě, že jsou pod dohledem nebo byli poučeni o použití zařízení osobou, která je za ně zodpovědná.

Děti musí být neustále pod dohledem a musí být zajištěno, že si se zařízením nehrají.

Čištění a údržbu nesmějí děti provádět bez dozoru.

Odstraňte obaly, které chrání spotřebič nebo určité části během převozu, a udržujte jej mimo dosahu dětí. Hrozí nebezpečí poranění nebo udušení.

Při odstraňování použitého spotřebiče odpojte napájecí kabel, vyjměte dveře a ponechte zásuvky v zařízení. To zabrání dětem, aby se uzavřely ve spotřebiči.

Pouze pro evropské trhy

Toto zařízení může být používáno dětmi od osmi let a osobami se sníženými fyzickými, smyslovými nebo duševními schopnostmi nebo s nedostatečnými zkušenostmi a znalostmi v případě, že jsou pod dohledem nebo byli poučeni o bezpečném použití zařízení, a že chápou všechna s používáním spojená nebezpečí.

Děti si se zařízením nesmějí hrát.

Čištění a údržbu nesmějí děti provádět bez dozoru.

Děti ve věku 3 až 8 let mohou vkládat věci do chladicího zařízení a vykládat je.

VAROVÁNÍ

Spotřebič obsahuje malé množství hořlavého plynu R600a, který je ohleduplný k životnímu prostředí. Ujistěte se, že žádné části chladicího systému nejsou poškozeny. Únik plynu není nebezpečný pro životní prostředí, ale může způsobit poškození očí nebo požár. V případě úniku plynu úplně provětrejte místnost, odpojte spotřebič od elektrické sítě a zavolejte servisního technika.

DŮLEŽITÉ INFORMACE K POUŽITÍ SPOTŘEBIČE

Varování! Tento spotřebič je určen pro použití v domácnosti a na podobné účely, jako např.:

- v kuchyňkách pro personál v obchodech, kancelářích a ostatních pracovištích;
- na farmách, pro hosty v hotelích, motelech a jiných ubytovacích zařízeních;
- v zařízeních zajišťujících nocleh se snídaní;
- v kateringových a podobných nekomerčních provozech.

i VAROVÁNÍ! Udržujte otvory pro ventilaci ve spotřebiči nebo vestavěné konstrukci bez jakéhokoliv blokování.

Spotřebič se nesmí používat venku a nesmí být vystaven dešti.

V tomto spotřebiči nikdy neskladujte výbušné směsi, jako jsou aerosolové plechovky s hořlavým palivem.

Pokud je spotřebič delší dobu mimo provoz vypněte jej příslušným tlačítkem a odpojte od elektrické sítě. Vyprázdněte spotřebič, odmrázte jej, vyčistěte a nechte dveře pootevřené.

V případě závady nebo selhání napájení neotvírejte mrazák, dokud nebyl v provozu minimálně 16 hodin. Po této době zkonzumujte mražená jídla nebo zabezpečte dostatečné chlazení (např. náhradní spotřebič).

Technické informace o zařízení

Výkonnostní štítek se nachází ve vnitřní části zařízení. Uvádí údaje o napětí, hrubém a čistém objemu, typu a množství chladicí směsi a informace o klimatických třídách. V případě, že výkonnostní štítek není psán ve vašem místním jazyce, vyměňte jej za štítek dodaný se zařízením.



OCHRANA ŽIVOTNÍHO PROSTŘEDÍ

Obal je vyroben z materiálů šetrných vůči životnímu prostředí, které se můžou recyklovat nebo likvidovat bez jakýchkoliv rizik pro životní prostředí.



Likvidace zastaralých zařízení

Z důvodu ochrany životního prostředí odevzdejte zařízení po skončení jeho životnosti do autorizovaného sběru odpadu.

Ještě předtím ale učiňte následující:

- odpojte zařízení od elektrické sítě;
- zabraňte dětem v hraní si se zařízením.



VAROVÁNÍ! Nepoškozujte chladicí okruh. Zabráníte tím znečištění životního prostředí.



Symbol na výrobku nebo jeho balení označuje, že tento výrobek nepatří do domácího odpadu. Výrobek je nutné odevzdat v autorizovaném centru sběru odpadu pro zpracování odpadu z elektrických a elektronických zařízení. Správná likvidace spotřebiče pomůže předcházení negativním důsledkům na životní prostředí a zdraví lidí, které se můžou objevit v případě nesprávné likvidace. Pro podrobné informace ohledně likvidace a zpracování výrobku kontaktujte příslušný místní úřad pro likvidaci odpadu, Vaši popelářskou službu nebo obchod, ve kterém jste výrobek zakoupili.



RADY PRO ÚSPORU ENERGIE PŘI POUŽÍVÁNÍ LEDNICE A MRAZÁKU

- Spotřebič nainstalujte dle pokynů v tomto návodu.
- Neotvírejte dveře častěji, než je to potřebné.
- Pravidelně se ujistěte, že cirkulace vzduchu pod spotřebičem není blokována.
- Kondenzační jednotku na zadní straně udržujte stále v čistotě (viz kapitola Čištění spotřebiče).
- Pokud je těsnění dveří poškozené nebo uvolněné neprodleně jej vyměňte.
- Pokrmy skladujte v těsně uzavřených nádobách nebo v jiných vhodných obalech.
- Před vložením jídla do lednice jej nechte vychladnout na pokojovou teplotu.
- Mražená jídla odmrazujte v lednici.
- Abyste maximálně využili prostor mrazáku, vyjměte některé z přihrádek dle popisu v návodu s pokyny.
- Konvenční mrazáky odmrazujte, když se na jejich povrchu vytvoří přibližně 3–5 milimetrová vrstva námrazy nebo ledu.
- Ujistěte se, že jsou zásuvky ve spotřebiči umístěny rovnoměrně a že jsou pokrmy uloženy tak, aby byla zajištěna volná cirkulace vzduchu uvnitř spotřebiče (dodržujte doporučení ohledně rozmístění pokrmů dle popisu v pokynech).
- U spotřebiče s větrákem neblokuje větrací otvory.
- V případě, že nepotřebujete, aby běžel ventilátor nebo ionizátor, vypněte jej nebo snižte spotřebu energie.

INSTALACE A NAPOJENÍ

VOLBA MÍSTNOSTI

- Instalujte spotřebič v suchých a dobře větraných místnostech. Spotřebič bude pracovat správně, pokud bude okolní teplota v mezích, specifikovaných v následující tabulce. Třída spotřebiče je uvedena na výkonnostním štítku se základními údaji o zařízení.

| Popis | Třída | Rozsah okolní teploty °C | Relativní vlhkost |
|-----------------|-------|--------------------------|-------------------|
| Rozšířený mírný | SN | +10 do +32 | ≤ 75% |
| Mírný | N | +16 do +32 | |
| Subtropický | ST | +16 do +38 | |
| Tropický | T | +16 do +43 | |

-  • Neinstalujte spotřebič v místnostech, kde teplota klesá pod 5 °C, protože to může způsobit neobvyklý provoz spotřebiče nebo jeho poruchu!
- Po instalaci musí být uživateli k dispozici napájecí kabel pro napojení do zásuvky!
- Neinstalujte spotřebič vedle jiných zařízení nebo přístrojů, které vyzařují teplo, jako jsou sporák, trouba, radiátory, ohřívače vody, atd., a nevystavujte jej přímému slunečnímu záření. Spotřebič musí stát minimálně 3 cm od elektrického nebo plynového sporáku nebo alespoň 30 cm od olejové nebo palivové pece. Pokud je vzdálenost mezi zdrojem horka a spotřebičem menší, použijte izolační panel.

Poznámka: Spotřebič instalujte v dostatečně velké místnosti. Musí tam být minimálně prostor o 1 m³ na 8 gramů chladicí směsi. Objem směsi je vyznačen na výkonnostním štítku uvnitř zařízení.

- Spodek kuchyňské jednotky pro vestavění spotřebiče musí disponovat minimálně volným prostorem o 200 cm² z důvodu správné cirkulace vzduchu. Vzduch vychází z horní části spotřebiče, proto se nepokoušejte zakrýt otvor pro vývod vzduchu. Neuposlechnutí těchto pokynů může mít za následek poškození spotřebiče.

Upozornění:

Při montáži vestavných spotřebičů umístěných vedle sebe (side by side), by měl být každý spotřebič zabudován do samostatné skříňky.

Třeba je zakoupit antikondenzační sadu spolu s napájecím kabelem pro připojení k síti. Pro připojení antikondenzační sady bude zapotřebí další elektrická zásuvka.

Z bezpečnostních důvodů může antikondenzační sadu nainstalovat pouze autorizovaný servisní technik!

NAPOJENÍ SPOTŘEBIČE



- Spotřebič zapojte do elektrické sítě napájecím kabelem. Elektrická zásuvka musí být vybavena uzemněním (bezpečnostní zásuvka). Jmenovité napětí a frekvence jsou uvedeny na výkonnostním štítku se základními údaji o spotřebiči.
- Spotřebič musí být napojen do sítě a uzemněn v souladu s platnými normami a standardy. Spotřebič vydrží krátkodobé odchylky od jmenovitého napětí, ale ne více než $\pm 6\%$.

ZMĚNA SMĚRU OTVÍRÁNÍ DVEŘÍ A VLOŽENÍ SPOTŘEBIČE DO PROSTORU NA VESTAVĚNÍ

Postup pro změnu otevírání dveří spotřebiče a instalaci spotřebiče do skříňky je popsán v samostatných pokynech pro instalaci, které jsou uvedeny v přiloženém návodu k použití.

POPIS SPOTŘEBIČE

Vnitřní vybavení spotřebiče se může lišit u jednotlivých modelů.

Tento výrobek obsahuje světelný zdroj s třídou energetické účinnosti (F).

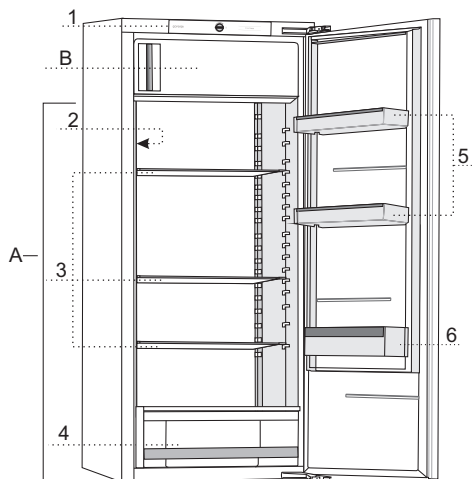

A Lednice

B Mrazák

- 1 Řídicí jednotka
- 2 LED světla
- 3 Příhrádky ze skla
- 4 Box na ovoce a zeleninu s regulací vlhkosti (CrispZone)
- 5 Spodní příhrádky ve dveřích
- 6 Příhrádka pro láhve

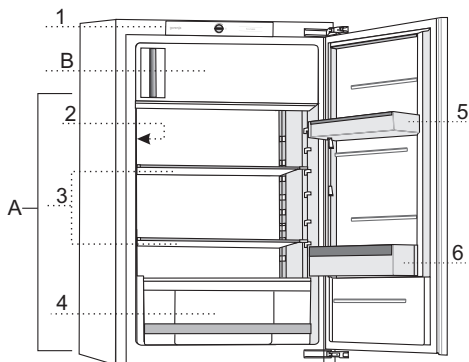
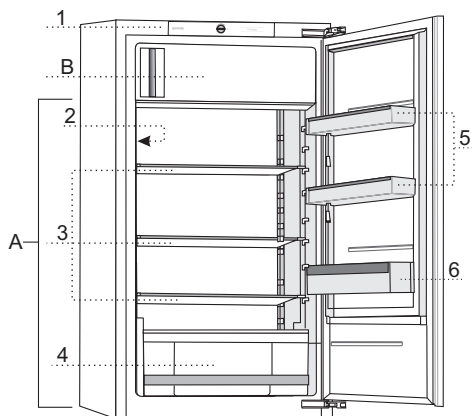

POPIS SPOTŘEBIČE

gorenje



A

B

A Spínač VYP/ZAP + nastavení teploty

B VYP/ZAP světel

Světla se automaticky zapnou při otevření dveří lednice a vypnou se při jejich zavření.

VYPNUTÍ/ZAPNUTÍ ZAŘÍZENÍ

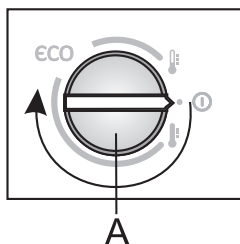

A

Zapnutí: Pro zapnutí otočte spínačem **A** po směru hodinových ručiček.

Vypnutí: Otočte spínačem **A** proti směru hodinových ručiček, dokud šipka nedosáhne symbolu ⓘ (Varování: zařízení zůstane napojeno, tzn. pod proudem.)

NASTAVENÍ TEPLoty SPOTŘEBIČE



- Po zapnutí spotřebiče může trvat několik hodin, než se nedosáhne nastavené teploty. Nevkládejte žádné potraviny do lednice, dokud teplota neklesne na požadovanou hodnotu.

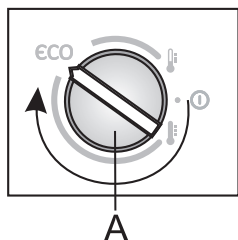

- Pro nastavení teploty otočte spínačem **A** po směru hodinových ručiček.
- Doporučované nastavení spínače **A** je v poloze eco (viz obrázek).
- Změna okolní teploty má vliv na teplotu spotřebiče. Upravte nastavení spínačem **A**. Poloha ukazující na ↓ znamená nižší teplotu vespotřebiči (chladnější). Nastavení na ↑ znamená vyšší teplotu ve spotřebiči (teplejší).

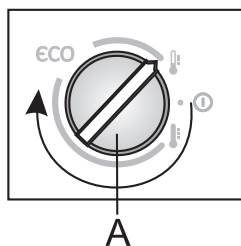

Když je teplota v místnosti, ve které je zařízení nainstalováno nižší než 16 °C, doporučujeme nastavit **A** na ↓.

NASTAVENÍ TEPLoty UVNITŘ SPOTŘEBIČE V PŘÍPADĚ POTŘEBY INTENZIVNÍHO CHLAZENÍ NEBO MRAŽENÍ

- Doporučujeme, abyste použili toto nastavení před čištěním spotřebiče nebo 24 hodin před vložením většího množství potravin. Spuštění této funkce zajistí, že potraviny jsou chlazené nebo mražené rychleji, a tím se zachovávají vitamíny, minerály, živiny a chuť a prodlouží se jejich čerstvost.

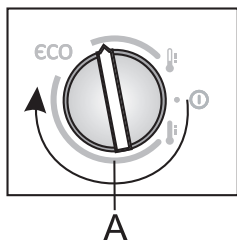

- **Spuštění intenzivního chlazení nebo mražení:** Otočte číselný spínač „A” do polohy zobrazené na obrázku.
 - Při nastavení číselného spínače do této polohy pracuje spotřebič na maximální výkon. Během této doby může být provoz spotřebiče hlučnější.
-
- Po ukončení intenzivního chladicího/mrazicího cyklu, otočte spínačem „A” na požadované nastavení.

VNITŘNÍ VYBAVENÍ SPOTŘEBIČE

(* VYBAVENÍ ZÁVISÍ NA MODELU)

PŘIHRÁDKY

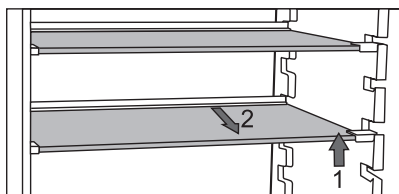

- Prázdné přihrádky je možné rozložit dle Vašich požadavků po vodících lištách v lednici bez potřeby vybírat přihrádky ven. Pokud chcete přihrádku pouze posunout na jinou lištu, zvedněte ji vepředu, chytněte ji vzadu a posuňte výše nebo níže. Pro vyjmutí přihrádky z lednice, ji nejprve zvedněte vepředu, chytněte vzadu a vytáhněte ze zařízení. Potraviny s nízkým datem spotřeby skladujte vzadu v přihrádce, kde je teplota nejnižší.

DRÁTĚNÁ PŘIHRÁDKA NA LÁHVE*

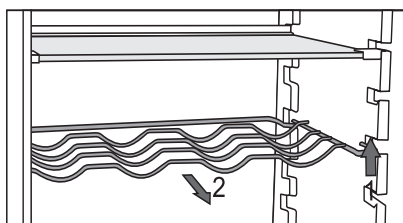

- Některé modely jsou vybaveny taktéž drátěným držákem lahví. Je chráněn proti náhodnému vyjmutí. Je možné jej vyjmout, pouze pokud je prázdný. Pro vytažení jej mírně nadzvedněte vepředu a táhněte směrem k Vám. Umístěte držák na lahve tak, aby lahve po délce nebránili správnému zavírání dveří.

Držák udrží maximální zatížení devíti 0,75litrových lahví nebo 13 kilogramů celkové váhy – viz štítek na pravé straně uvnitř zařízení.

- Na držák na lahve je taktéž možné pokládat plechovky (po délce nebo šířce).

PŘIHRÁDKA NA OVOCE NEBO ZELEININU S REGULACÍ VLHKOSTI



- Příhrádka na dně lednice je určena pro uskladnění ovoce nebo zeleniny. Zabezpečuje vlhkost a předchází tak jejich vysušení. Regulátor vlhkosti je zaveden v přihrádce umožňující nastavení úrovně vlhkosti.

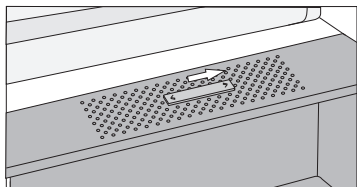

Slider na pravé straně: uzavřená ventilace, vyšší vlhkost v přihrádce

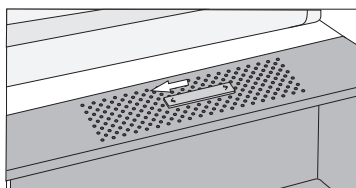

Slider na levé straně: otevřená ventilace, nižší vlhkost v přihrádce

Pokud postřehnete kapky pod skleněnou přihrádkou, otevřete ventilaci a vytřete přihrádku (viz kapitola ŘEŠENÍ PROBLÉMŮ).

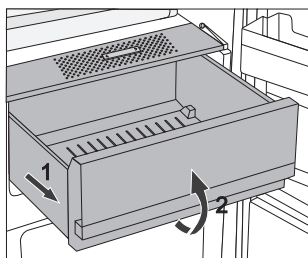

- Vytahování přihrádky:
 - Vytáhněte přihrádku, co nejvíce to jde. Pak zvedněte její přední část a vytáhněte ji úplně.

VNITŘNÍ STRANA DVEŘÍ LEDNICE

Příhrádky uložené ve dveřích lednice jsou určeny pro uložení sýrů, másla, vajíček, jogurtů a dalších menších balení, tub, plechovek, atd. Ve spodní části dveří je příhrádka pro láhve.

NASTAVITELNÉ PŘIHRÁDKY DVEŘÍ

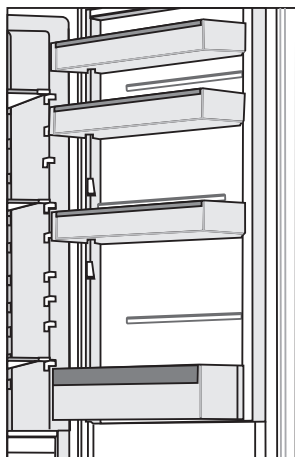

Vnitřní strana dveří lednice je vybavena příhrádkami pro uložení sýrů, másla, vajíček, jogurtů a dalších menších balení, tub, plechovek, atd.

Maximální zatížení každé příhrádky ve dveřích je 5 kg.

PŘIHRÁDKA NA VAJÍČKA/LED

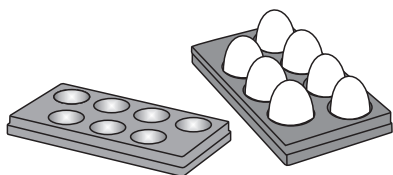

- Pokud používáte příhrádku na vajíčka, umístěte ji přímo na dno dveřní příhrádky.
- Pokud používáte příhrádku na led, naplňte jí vodou a umístěte ji do mrazáku v horizontální poloze.

VENTILACE*

- Ventilace přispívá k rovnoměrnějšímu rozložení teploty a rychlejšímu chlazení a redukuje kondenzaci (rosení) míst na uskladnění.
- Doporučujeme zapnout větrák jako extra funkci v následujících případech:
 - V případě vyšší pokojové teploty (nad 30 °C);
 - Za vyšší vlhkosti nebo rosení (kondenzát) v přihrádkách;
 - Při vkládání většího množství potravin (rychlé chlazení).

Poznámka: Při zapnutí ventilátoru spotřeba energie roste, ale teplota se v lednici snižuje, čehož důsledkem je i změna teploty v mrazáku. Pro udržení stejné teploty v lednici, jaká byla v lednici před aktivací ventilátoru doporučujeme otočit spínačem **A** mírně ve směru **↓**. Nastavení teploty v lednici přímo ovlivňuje teplotu mrazáku.

IONIZÁTOR VZDUCHU (IonAir)*

- Rozvinutý systém větrání s dynamickým chlazením rovnoměrně rozloží ionizovaný vzduch a vyrovná teplotu po celé lednici. Vzduch obohacený extra negativní ionty napodobňuje přirozené mikroklimatické podmínky, které udržují potraviny čerstvé po delší dobu. Navíc jakýkoliv typ potravin lze uložit na kteroukoliv přihrádku, poněvadž na nich nedochází k rozdílům v teplotě.
- Pro zapnutí a vypnutí ionizátoru vzduchu použijte spínač na tělese větráku.

Vypnutí a zapnutí větrání a ionizátoru:

Zap =  Vyp = **0**

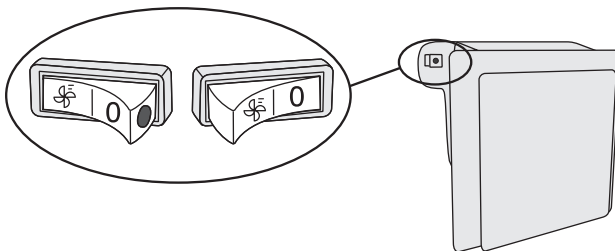

Když je ventilátor zapnutý, objeví se na spínači červená tečka.

DOPORUČENÉ ROZLOŽENÍ JÍDLA VE SPOTŘEBIČI

Sekce lednice:

- **Horní část:** potraviny v lahvích, chléb, víno, pečivo, atd.
- **Střední část:** mléčné produkty, polotovary, dezerty, nealko nápoje, pivo, vařené pokrmy, atd.
- **Příhrádka na ovoce a zeleninu:** čerstvé ovoce, zelenina, saláty, kořenová zelenina, brambory, cibule, česnek, rajčata, kyselé zelí, řepa atd.

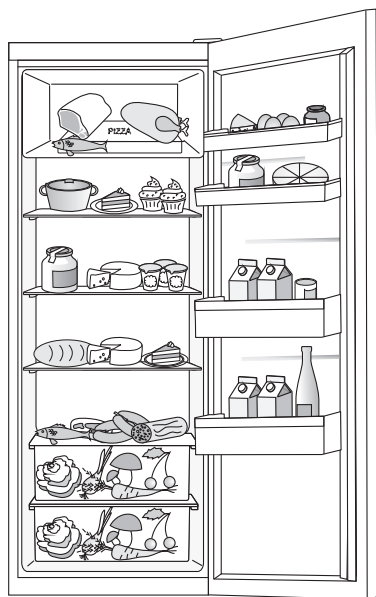

Sekce ve dveřích lednice:

- **Horní/střední příhrádky:** vejce, máslo, sýry, atd.
- **Dolní příhrádky:** nápoje, plechovky, láhve

i **Neukládejte ovoce** (banány, ananasy, papáju, citrusy) a zeleninu (cukety, lilky, okurky, kapie, rajčata a brambory), které jsou citlivé na nízké teploty v lednici.

Sekce mrazáku:

- Mražení, uskladnění mražených potravin (viz část Mražení a uložení mraženého jídla).

i **Neukládejte následující potraviny do mrazáku:** salát, vajíčka, jablka, hrušky, hrozny, broskve, jogurty, zakysané mléko, kysanou smetanu a majonézy.

UCHOVÁNÍ POTRAVIN V LEDNICI

DŮLEŽITÁ VAROVÁNÍ K UCHOVÁNÍ POTRAVIN



Správné používání spotřebiče, vhodné balení, udržování správné teploty a dodržování hygienických norem máji rozhodující dopad na kvalitu uchování potravin.

Dodržujte datum spotřeby potravin uvedený na balení.

Potraviny uskladněné v lednici je nutné uchovávat v nádobách nebo vhodném balení pro předcházení zápachu a vlhkosti z nich.

Do lednice nikdy nevkládejte hořlavé, nestálé a výbušné látky.

Láhve s vysokým obsahem alkoholu je nutné utáhnout natěsno a uložit ve stojaté poloze.

Určité organické roztoky, esenciální oleje v citrónu a pomerančové slupky, kyseliny máslové, atd. můžou mít za následek poškození plastových povrchů

V případě delšího styku s povrchem můžou způsobit jeho poškození a předčasné stárnutí těchto materiálů.

Nepříjemný pach upozorňuje na nedostatečnou čistotu zařízení nebo zkažené jídlo (viz kapitola Čištění zařízení).

Když plánujete být mimo domov delší dobu, odstraňte potraviny, které se můžou pokazit, z lednice.

PREVENCE KONTAMINACE POTRAVIN

Dodržujte níže uvedené pokyny, aby se zabránilo kontaminaci potravin:

- Dlouho otevřená dvířka zařízení mohou způsobit výrazné zvýšení teploty v přihrádkách zařízení.
- Pravidelně čistěte povrchy, které mohou přijít do styku s potravinami a také přístupný odvodňovací systém.
- Surové maso a ryby uchovávejte v chladničce ve vhodných nádobách tak, aby nepřišly do styku s jinými potravinami.
- Pokud je zařízení delší dobu prázdné, tak ho vypněte, odmrazte, vyčistěte, vysušte a nechte dvířka otevřená, aby se netvořily v něm plísně.

ULOŽENÍ POTRAVIN

| POTRAVINA (TYP) | Optimální teplota pro skladování (°C) | Optimální úroveň vlhkosti (%) | Přibližná doba uložení |
|---|---------------------------------------|-------------------------------|------------------------|
| Vepřové | -1 až 4 | 95 | 3 dny |
| Hovězí | 0 až 4 | 95 | do 3 týdnů |
| Jehněčí | 0 až 4 | 95 | 14 dny |
| Kuřecí | 0 až 4 | 95 | 3 dny |
| Ryby | 0 až 4 | 95 | 3 až 10 dnů |
| Měkkýši | 0 až 4 | 95 | 2 dny |
| Hovězí s vlhkým zráním | 1,5 | 95 | 16 týdnů |
| Mléčné výrobky (jogurty, kysaná smetana, máslo, sýry, atd.) | 2 až 4 | 95 | 7 až 10 dnů |
| Řepa | 0 | 95 | 3 až 5 měsíců |
| Brokolice | 0 | 95-100 | 10 až 14 dnů |
| Mladé zelí | 0 | 98-100 | 3 až 6 týdnů |
| Ostrouhané mrkve | 0 | 98-100 | 4 až 5 měsíců |
| Zimní salát | 0 | 95-100 | 2 až 3 týdny |
| Česnek | 0 | 65-70 | 6 až 7 měsíců |
| Kedluben | 0 | 98-100 | 2 až 3 měsíce |
| Růžičková kapusta | 0 | 90-95 | 3 až 5 týdnů |
| Čínské zelí | 0 | 95-100 | 2 až 3 měsíce |
| Pozdní zelí | 0 | 98-100 | 3 až 4 měsíce |
| Mrkev | 0 | 95-100 | 2 týdny |
| Květák | 0 | 95-98 | 2 až 4 týdny |
| Celer | 0 | 98-100 | 2 až 3 měsíce |
| Burák cizrna | 0 | 95-100 | 10 až 14 dnů |
| Radicchio | 0 | 95-100 | 2 až 4 týdny |
| Cukrová kukuřice | 0 | 95-98 | 5 až 8 dnů |

| POTRAVINA (TYP) | Optimální teplota pro skladování (°C) | Optimální úroveň vlhkosti (%) | Přibližná doba uložení |
|--------------------|---------------------------------------|-------------------------------|------------------------|
| Pórek | 0 | 95-100 | 2 až 3 měsíce |
| Houby | 0 | 95 | 3 až 4 dny |
| Petržel | 0 | 95-100 | 2 až 3 dny |
| Pastinák | 0 | 98-100 | 4 až 6 měsíců |
| Ředkev | 0 | 95-100 | 2 až 4 měsíce |
| Křen | 0 | 98-100 | 10 až 12 měsíců |
| Květák | 0 až 2 | 90-95 | 2 až 4 týdny |
| Cibule | 0 až 2 | 65-70 | 6 až 7 měsíců |
| chřest | 0 až 2 | 95-100 | 2 až 3 týdny |
| Zelený hrášek | 0 až 2 | 95-98 | 1 až 2 týdny |
| Nakrájená zelenina | 0 až 2 | 90-95 | do 5 dnů |
| Růžičková kapusta | 0 až 2 | 90-95 | 1 až 2 týdny |
| Angrešť | 0 až 2 | 90-95 | 3 to 4 týdny |
| Okurky | 4 až 10 | 95 | 10 až 14 dnů |
| Brambory | 7 až 10 | 90-95 | do 9 měsíců |
| Avokádo | 7 až 10 | 85-95 | do 6 týdnů |
| Kapie | 7 až 10 | 90-95 | 2 až 3 týdny |
| Rajčata | 10 až 12 | 85-90 | 4 až 7 dnů |
| Semena fazolí | < 15 | 40-50 | 6 až 10 měsíců |
| Hrušky | -3 | 90-95 | 2 až 7 měsíců |
| Meruňky | -1 | 90-95 | 1 až 3 týdny |
| Jahody | 0 | 90-95 | 3 až 7 dnů |
| Maliny | 0 až 2 | 90-95 | 2 až 3 dny |
| Ostružiny | 0 až 2 | 90-95 | 1 až 4 týdny |
| Borůvky | 0 až 2 | 90-95 | 14 dnů |
| Třešně | 0 až 2 | 90-95 | 2 až 3 týdny |
| Hrozný | 0 až 2 | 85 | 2 až 8 týdnů |
| Kiwi, oloupané | 0 až 2 | 90-95 | 1 až 3 měsíce |
| Broskve | 0 až 2 | 90-95 | 2 až 4 týdny |

| POTRAVINA (TYP) | Optimální teplota pro skladování (°C) | Optimální úroveň vlhkosti (%) | Přibližná doba uložení |
|-----------------|---------------------------------------|-------------------------------|------------------------|
| Třešně | 0 až 2 | 90-95 | 2 až 3 týdny |
| Oloupané kiwi | 0 až 2 | 90-95 | 2 až 6 měsíců |
| Nektarinky | 0 až 2 | 90-95 | 1 až 3 týdny |
| Pomeranče | 0 až 2 | 90-95 | 2 až 4 týdny |
| Tomel | 0 až 2 | 90-95 | 2 až 3 měsíce |
| Švestky | 0 až 2 | 90-95 | 2 až 5 týdnů |
| Nakrájené ovoce | 0 až 2 | 90-95 | do 10 dnů |
| Jablka | 0 až 4 | 90-95 | 1 až 12 měsíců |
| Melouny | 4 | 90-95 | 15 dnů |
| Pomeranče | 4 až 7 | 90-95 | 2 až 4 týdny |
| Mandarinky | 5 až 8 | 90-95 | 2 až 4 týdny |
| Mango | 10 až 13 | 85-95 | 2 až 3 týdny |
| Melouny | 10 až 13 | 85-95 | 1 až 2 týdny |
| Ananasy | 10 až 13 | 85-95 | 2 až 4 týdny |
| Citróny | 11 až 13 | 90-95 | 2 až 3 týdny |
| Dýně | 12 až 15 | 85-95 | 1 až 3 týdny |
| Oloupaný banán | 13 až 16 | 85-95 | 3 dny |
| Grapefruit | 13 až 16 | 90-95 | 1 až 3 týdny |

UCHOVÁNÍ POTRAVIN V PŘIHRÁDCE FreshZone

(pouze u některých modelů)

V přihrádce **FreshZone** se udržují potraviny čerstvé po delší dobu, než v případě konvenčních lednic, zachovávají lepší chuť a více živin.

Rozklad a ztráta hmoty se zpomalují; proto zůstávají ovoce a zelenina čerstvé a v přirozeném stavu po delší dobu. Pro optimální výkon musí být přihrádka úplně uzavřena.

- Při koupi potravin zkontrolujte jejich čerstvost, což je rozhodující pro kvalitu potravin a pro dobu, po kterou je možné je držet v lednici.
- Uložte potraviny v uzavřených nádobách nebo vhodném balení pro předcházení vypouštění nebo absorpci pachů.
- Vyneďte potraviny z přihrádek 30 až 60 minut před použitím pro umožnění vůni a chuti přizpůsobit se pokojové teplotě.
- Potraviny citlivé na nízké teploty a nevhodné pro uložení v přihrádce **FreshZone** jsou: ananasy, avokádo, banány, olivy, brambory, lilky, okurky, fazole, kapie, melouny, dýně, tykve, cukety, atd.

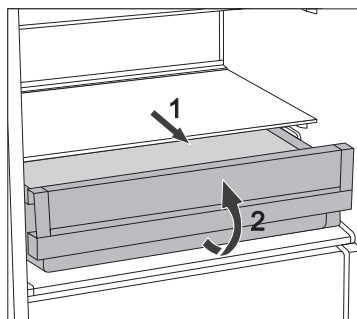

- Pro vyjmutí přihrádky:
 - Táhnete přihrádkou, dokud se nezastaví.
 - Následně ji zvedněte vepředu a úplně vytáhněte ven.

MRAŽENÍ POTRAVIN A UCHOVÁNÍ MRAŽENÝCH POTRAVIN

PROCES MRAŽENÍ POTRAVIN



Maximální množství čerstvého jídla, které může být vloženo najednou, je určeno na výkonnostním štítku. Když množství jídla, které se má zamrazit, přesáhne uvedené množství, kvalita mražení bude nízká; navíc se také sníží kvalita zamraženého jídla.

- Aktivujte funkci „super freeze“ 24 hodin před mražením jídla:
 - **Spotřebič s mechanickým ovládáním:** otočte spínačem **A** směrem k  (viz kapitola INTENZIVNÍ CHLAZENÍ A MRAŽENÍ).

Následně vložte čerstvé potraviny do mrazáku.

Ujistěte se, že čerstvé potraviny nejsou v kontaktu se zmraženými potravinami.

- Při mražení menšího množství potravin (1-2 kilogramy) není nutné spustit funkci „super freeze“.
- Po procesu mražení otočte spínač em **A** zpět na požadovanou hodnotu nastavení.

DŮLEŽITÁ VAROVÁNÍ K MRAŽENÍ POTRAVIN



Mrazák používejte k mražení potravin, které jsou k mražení vhodné.

Používejte vždy kvalitní a čerstvé potraviny.

Pro potraviny si zvolte vhodný obal a správně je zabalte.

Ujistěte se, že je balení vzduchotěsné a vodotěsné, aby u potravin nedocházelo ke ztrátě vitamínů a nevysychaly.

Na každém obalu uveďte typ potravin, množství a datum zmražení

Je důležité, aby se potraviny zmrazily co nejrychleji. Proto se doporučují menší balení. Před mražením potraviny zchladte.

UCHOVÁNÍ MRAŽENÉHO JÍDLA

- Jestliže uchovávejte a používáte mražené potraviny, řiďte se pokyny výrobce. Teplotu a datum spotřeby naleznete na balení.
- Vybírejte pouze potraviny s nepoškozeným balením, uskladněné v mrazácích za teploty $-18\text{ }^{\circ}\text{C}$ nebo nižší.
- Nekupujte potraviny, jejichž obal je pokryt námrazou, protože to znamená, že byly několikrát částečně rozmrazeny. Takové potraviny mají nižší kvalitu
- Chraňte potraviny před rozmražením během převozu. V případě zvýšení teploty bude doba skladování nižší a kvalita se zhorší.

DOBA UCHOVÁNÍ MRAŽENÝCH POTRAVIN

DOPORUČENÁ DOBA UCHOVÁNÍ V MRAZÁKU

| Typ potravin | Doba |
|-----------------------------------|--------------------|
| Ovoce, hovězí | od 10 do 12 měsíců |
| Zelenina, jehněčí, drůbež | od 8 do 10 měsíců |
| Telecí | od 6 do 8 měsíců |
| Vepřové | od 4 do 6 měsíců |
| Jemně nakrájené nebo mleté maso | 4 měsíce |
| chléb, pečivo, vařené jídlo, ryby | 3 měsíce |
| vnitřnosti | 2 měsíce |
| Uzené klobásy, tučné ryby | 1 měsíc |

ROZMRAZOVÁNÍ MRAŽENÝCH POTRAVIN

Mražení jídel nezničí mikroorganismy. Po rozpuštění nebo rozmražení jídel se bakterie znovu aktivují a jídlo se rychle pokazí. Použijte částečně nebo úplně co nejdříve rozmražená jídla.

Částečné rozmražení snižuje nutriční hodnotu jídla, hlavně v případě ovoce, zeleniny a předpřipravených jídel.

ODMRAZENÍ SPOTŘEBIČE

AUTOMATICKÉ ODMRAZENÍ LEDNICE

Lednice nevyžaduje rozmrazování, protože led, který se usazuje na zadní stěně se rozpouští automaticky.

Nahromaděný led taje, když kompresor není vchodu. Kapky odtékají otvorem v zadní straně lednice do nádoby nad kompresorem, odkud se odpařují.

Ujistěte se, že otvor v zadní stěně vnitřní části lednice není nikdy blokován potravinami nebo jakýmkoliv jiným objektem.

V případě nadměrné vrstvy ledu na zadní stěně uvnitř lednice (3–5 mm) vypněte spotřebič a odmrazte jej manuálně.

ODMRAZENÍ KONVENČNÍHO MRAZÁKU

- Rozmrazte mrazák v případě, když se na něm vytvořila 3–5 milimetrová vrstva ledu nebo mrazu.
- 24 hodin před rozmrazováním aktivujte funkci „super freeze“ kvůli dalšímu vychlazení potravin (viz část Proces mražení).

Po této době vyjměte potraviny z mrazáku a zabraňte jeho rozmražení.

- Vypněte zařízení (viz kapitola Vypnutí/Zapnutí zařízení) a odpojte napájecí kabel.
- Nepoužívejte nůž nebo jiný ostrý předmět pro odstraňování námrazy, protože to může poškodit chladicí systém.
- Nepoužívejte nůž nebo jiný ostrý předmět pro odstraňování námrazy, protože to může poškodit potrubí chladicího systému.
- Pro urychlení procesu rozmrazování umístěte horkou vodu na skleněnou přihrádku.
- Vyčistěte a vysušte vnitřek zařízení (viz kapitola Čištění zařízení).

ČIŠTĚNÍ SPOTŘEBIČE



Před čištěním odpojte spotřebič od elektrické sítě – vypněte ohřívací zařízení (viz kapitola Vypnutí/Zapnutí zařízení) a odpojte napájecí kabel ze zásuvky ve zdi.

- Pro vyčištění všech povrchů použijte jemný hadřík. Čističe, které obsahují abrazivní složky, kyseliny nebo roztoky nejsou vhodné pro čištění, protože mohou poškodit povrch.

Umyjte vnější stranu spotřebiče vodou nebo mírnou kyselinou.

Lakované a hliníkové povrchy se můžou čistit vlažnou vodou s mírným množstvím čisticího prostředku. Je možné použít i čističe s mírným obsahem alkoholu (např. čističe oken). Nepoužívejte čističe obsahující alkohol na čištění plastových materiálů.



Vnitřní prostory spotřebiče čistěte vlažnou vodou, do které můžete přidat trochu vinného **octu**.



• Neumývejte části spotřebiče v myčce na nádobí, protože to může poškodit vybavení.

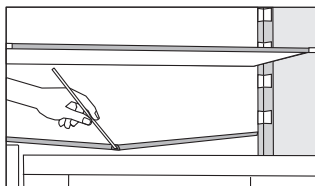

- Žlab a otvor pro vypouštění vody z roztátých zamražených částí jsou umístěny pod chladicím panelem, který ochlazuje prostor lednice. Žlab a otvory se nesmí být zablokovány. Pravidelně je kontrolujte a v případě nutnosti čistěte (např. plastovým brčkem).
- Námraza nebo led o tloušťce 3–5 mm zvýší spotřebu energie. Proto se musí pravidelně odstraňovat. Nepoužívejte žádné ostré objekty, roztoky nebo spreje.

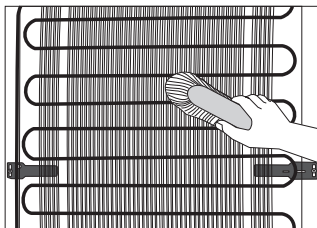

- **Kondenzátor** namontovaný (vnější) na zadní stěně musí být udržován vždy čistý, bez prachu nebo nánosů z kuchyňských výparů. Pravidelně jej očistěte od prachu nekovovým kartáčem nebo vysavačem.
- Po vyčištění zapněte znovu zařízení a vložte do něj potraviny.

ŘEŠENÍ PROBLÉMŮ

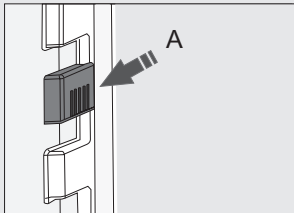
| Problém: | Příčina nebo řešení: |
|---|--|
| Zařízení po zapojení do el. Sítě nefunguje. | <ul style="list-style-type: none">• Ujistěte se, že zásuvka je pod napětím a zařízení je zapnuto. |
| Chladicí systém je po dlouhou dobu nepřetržitě v chodu:  | <ul style="list-style-type: none">• Příliš vysoká okolní teplota• Dvířka se příliš často otvírají nebo zůstávají příliš dlouho otevřená.• Dvířka nejsou správně zavřené (možné nečistoty na těsnění, nesprávné zapadnutí dveří, poškozené těsnění, atd.).• Ve spotřebiči je příliš mnoho čerstvých potravin.• Senzor (A) v lednici je blokován potravinami. Ujistěte se, že vzduch může cirkulovat kolem senzoru (pouze u některých modelů).• Nedostatečné chlazení kompresoru a kondenzátoru. Zkontrolujte, jestli je za zařízením zajištěna dostatečná cirkulace vzduchu a očistěte kondenzační jednotku. |
| Nadměrné hromadění ledu na zadní stěně vnitřního prostoru lednice může být způsobeno: | <ul style="list-style-type: none">• Dvířka se příliš často otvírají nebo zůstávají příliš dlouho otevřená.• Do lednice byly uloženy teplé potraviny.• Potraviny nebo nádoby se dotýkají zadní stěny vnitřního prostoru lednice.• Slabé těsnění dveří.• Pokud je těsnění znečištěné nebo poškozené, vyčistěte jej nebo jej vyměňte. |
| Led nebo námraza uvnitř mrazáku mohou být způsobeny: | <ul style="list-style-type: none">• Dvířka se příliš často otvírají nebo zůstávají příliš dlouho otevřená.• Dvířka nejsou správně zavřené.• Slabé těsnění dveří.• Pokud je těsnění znečištěné nebo poškozené, vyčistěte jej nebo jej vyměňte. |
| Kondenzát (rosení) na přihrádce nad boxy: | <ul style="list-style-type: none">• Toto je dočasný jev, kterému se nedá úplně vyhnout za vyšších teplot okolí a vyšší vlhkosti. Když se teplota a vlhkost vrátí do normálu, rosení také zmizí. Doporučujeme častěji čistit boxy a vytírat kapky.• Otevřený slider na regulaci vlhkosti.• Uložte potraviny do krabic nebo jiných obalů s dobrým těsněním. |

| Problém: | Příčina nebo řešení: |
|--|--|
| Voda kape/ teče z lednice: | <ul style="list-style-type: none"> • Ucpaný otvor odtoku vody nebo kapání vody kolem žlabu. • Vyčistěte zablokovaný otvor, např. použitím plastového brčka. • Když se vytvoří tlustá vrstva ledu, rozmrazte zařízení manuálně (viz Rozmrazování zařízení). |
| Dveře se obtížně otvírají: | <ul style="list-style-type: none"> • Když se snažíte otevřít dveře lednice po jejich zavření, je to obtížné. Jak otvíráte dveře, určité množství chladného vzduchu unikne ze zařízení a nahradí jej teplý vzduch z okolí. Když je tento vzduch vychlazen, vygeneruje se negativní tlak s následkem problematického otvírání dveří. Po několika minutách se podmínky normalizují a dveře se znovu lehce otevřou. |
| LED světlo nepracuje: <div data-bbox="162 619 309 730" style="text-align: center;"> </div> | <ul style="list-style-type: none"> • Pokud LED světla nefungují, zavolejte servisního technika. • Nepokoušejte se opravovat LED světla sami, poněvadž je tu riziko zasažení elektrickým proudem! |

Když výše uvedené tipy nevyřeší Váš problém, volejte nejbližší autorizované servisní centrum a uveďte typ, model, a sériové číslo na výkonnostním štítku spotřebiče nebo štítku vevnitř spotřebiče.

INFORMACE O HLUČNOSTI SPOTŘEBIČE

Chlazení v mrazácích je zabezpečeno chladicím systémem, kterého součástí je také kompresor (a větrák u některých spotřebičů), který za chodu způsobuje určitý hluk. Hladina hluku závisí na instalaci, správném používání a životnosti spotřebiče.

- Po napojení zařízení do elektrické sítě může být provoz kompresoru nebo zvuk proudící kapaliny mírně hlučnější. To neznamená nesprávné fungování a nemá to žádný vliv na životnost zařízení. Po čase se daný hluk a běh ztiší.
- Někdy může docházet i neobvyklému nebo vyššímu hluku za běhu zařízení; to je většinou důsledkem nesprávné instalace zařízení:
 - Zařízení musí stát na rovném a stabilním povrchu.
 - Zařízení nesmí dotýkat zdí nebo sousedního nábytku.
 - Ujistěte se, že vnitřní vybavení je pevně uloženo na jeho místě a hluk nemůže být způsoben pohybem plechovek, lahví nebo jiných nádob uložených vedle sebe.
- Kvůli většímu zatížení chladicího systému, např. když se dveře často otvírají nebo jsou otevřené po delší dobu, když se vkládá větší množství čerstvého jídla nebo když se aktivují funkce intenzivního mražení nebo chlazení, zařízení může dočasně generovat vyšší hluk.

VYHRAZUJEME SI PRÁVO NA ZMĚNY, KTERÉ NEOVLIVŇUJÍ FUNKCI
SPOTŘEBIČE.

COOLER 4* BI540 ESS F2



721753

cs (11-21)