

Amica

POUŽÍVATEĽSKÁ PRÍRUČKA SK

IO-WMS-2895
(08.2022/1)

SUPS 711 W



PREDTÝM, NEŽ ZARIADENIE SPUSTÍTE,
OBOZNÁMITE SA S OBSAHOM POUŽÍVATEĽSKEJ
PRÍRUČKY

SUŠIČKA

OBSAH

EKOLÓGIA V PRAXI	3
ZÁKLADNÉ INFORMÁCIE	7
BEZPEČNOSŤ A SYMBOLY NA ETIKETÁCH OBLEČENIA	8
MONTÁŽ A INŠTALÁCIA ZARIADENIA	19
CHARAKTERISTIKA ZARIADENIA	26
ÚDRŽBA A ČISTENIE	30
RIEŠENIE PREVÁDZKOVÝCH PROBLÉMOV	36
TECHNICKÉ PARAMETRE	40

EKOLÓGIA V PRAXI

Spoločnosť Amica už mnoho rokov konzekventne realizuje proekologickú politiku. Starostlivosť o životné prostredie je pre nás rovnako dôležitá, ako používanie moderných technológií.

Vďaka rozvoju technológií sú aj naše závody šetrnejšie k životnému prostrediu – pri výrobe sa spotrebúva menej vody, elektrickej energie a vzniká menej odpadových vôd a rôznych odpadov.

Veľký dôraz tiež kladieme na materiály a suroviny, ktoré používame pri výrobe našich výrobkov. Snažíme sa vyberať iba také materiály a suroviny, ktoré neobsahujú škodlivé látky, a ktoré umožňujú, aby sa naše výrobky, po skončení ich používania, dali jednoducho likvidovať a v čo najväčšej miere recyklovať.

ROZBALENIE

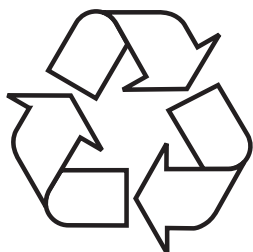

Zariadenie je chránené pred poškodením počas prepravy. Prosíme Vás, aby ste po vybalení zariadenia zlikvidovali obalové materiály spôsobom neohrozujúcim životné prostredie. Všetky materiály použité na zabalenie sú neškodné pre životné prostredie, sú 100% recyklovateľné a sú označené príslušným symbolom.

Pozor! Dávajte pozor, aby sa obalové materiály (polyetylénové vrecká, kúsky polystyrénu atď.) nedostali do rúk deťom.

LIKVIDÁCIA ZARIADENÍ



Toto zariadenie je v súlade s Európskou smernicou 2012/19/ES a so zákonom PR o opotrebovaných elektrických a elektronických zariadeniach označené symbolom prečiarknutého smetného koša. Tento symbol informuje, že toto zariadenie sa po opotrebovaní (skončení používania) nesmie vyhodit' do komunálneho odpadu.

Užívateľ je povinný zariadenie odovzdať v zbernom mieste opotrebovaných elektrických a elektronických zariadení. Subjekty, ktoré sa zaoberajú spracovaním opotrebovaných zariadení, tzn. miestne zberné miesta, obchody alebo jednotky štátnej správy, vytvárajú príslušný systém, ktorý každému umožňuje odovzdať takéto zariadenia.

Vďaka správne mu zaobchádzaniu s opotrebovanými elektrickými a elektronickými zariadeniami nedochádza k úniku látok, ktoré sú škodlivé pre ľudské zdravie a pre životné prostredie, také látky sa nachádzajú v týchto zariadeniach, a v prípade nesprávneho skladovania alebo spracovávania týchto zariadení môže dôjsť k úniku týchto látok.

Vážený zákazník

Ďakujeme, že ste sa rozhodli pre výrobok značky Amica. Naša spoločnosť už mnoho rokov vyrába a dodáva vysoko kvalitné domáce zariadenia, vďaka ktorým sa vykonávanie domácich povinností stáva skutočne príjemné. Každé zariadenie je pred opustením továrne dôkladne kontrolované z hľadiska jeho bezpečnosti a funkčnosti. Robíme tiež všetko preto, aby moderná technológia používaná vo výrobkoch Amica, bola vždy „ukrytá“ vo výrobkoch s výnimočným dizajnom.

Pred spustením zariadenia sa pozorne oboznámte s celou používateľskou príručkou. Dodržiavanie pokynov a odporúčaní, ktoré sú v príručke uvedené, predchádza nesprávnemu používaniu a zaručí dlhé a bezporuchové fungovanie zariadenia. Znalosť bezpečnostných zásad používania zariadenia umožňuje predísť nešťastným úrazom, nehodám a poruchám.

Príručku uchovajte a odložte ju tak, aby bola v prípade potreby dostupná. Sú v nej uvedené všetky nevyhnutné informácie, vďaka ktorým je obsluha a používanie zariadení Amica jednoduché a príjemné. Odporúčame vám, aby ste sa oboznámili s celou našou bohatou paletou výrobkov.

Prajeme príjemné používanie,

Amica

ZÁKLADNÉ INFORMÁCIE



Zariadenie je určené iba na domáce, neprofesionálne použitie, je určené na sušenie textilu a oblečenia.

Predtým, než zariadenie pripojíte k el. napätiu, zariadenie postavte vo vodorovnej polohe. Výrobca si vyhradzuje právo zavádzať zmeny, ktoré neovplyvňujú fungovanie zariadenia.

POUŽÍVANIE

- Predtým, než začnete zariadenie používať, oboznámte sa s touto príručkou.
- Zariadenie nikdy nepoužívajte vonku ani v miestnostiach, v ktorých môže byť mínusová teplota.
- Zariadenie nesmú používať deti ani osoby, ktoré sa neoboznámili s príručkou.



Zariadenie sa pri teplote nižšej než 0 °C môže poškodiť! V prípade, ak bolo zariadenie uchovávané alebo prepravované v mínusovej teplote, môže sa začať používať až po minimálne 8-hodinovej aklimatizačnej lehote v miestnosti s kladnou teplotou.

VYHLÁSENIE VÝROBCU

Výrobca týmto vyhlasuje, že tento výrobok spĺňa základné požiadavky nižšie uvedených európskych smerníc:

- smernica o nízkom napätí **2014/35/EÚ**,
- smernica o elektromagnetickej kompatibilite **2014/30/EÚ**,

preto je výrobok označený symbolom CE a bolo vydané vyhlásenie o zhode, ktoré je k dispozícii príslušným orgánom, ktoré regulujú a dohliadajú na trh.

	<p>Zariadenie nesmú používať: deti vo veku do 8 rokov, osoby s obmedzenými fyzickými alebo rozumovými schopnosťami, osoby, ktoré nemajú dostatočné skúsenosti a znalosti týkajúce sa používania zariadení tohto typu. Takéto osoby môžu zariadenie používať, ak sú pod dozorom, alebo boli náležite preškolené z bezpečného používania zariadenia a pochopili riziká, ktoré s tým súvisia. Dohliadnite, aby sa deti so zariadením nehrali, a tiež nevykonávali žiadne činnosti súvisiace s obsluhou alebo s údržbou zariadenia. Zabezpečte, aby deti vo veku do 3 rokov, nemali žiadny prístup k zariadeniu, ibaže sú pod neustálym dozorom dospeljej osoby.</p>
	<p>Deti sa môžu v zariadení zabuchnúť, čo predstavuje situáciu ohrozujúcu život.</p>
	<p>Predtým, než zariadenie začnete montovať, skontrolujte, či nie je poškodené, či nie sú viditeľné poškodenia. Poškodené alebo pokazené zariadenie v žiadnom prípade nemontujte ani nepoužívajte.</p>
	<p>Bubnová sušička je určená na domáce použitie, vo vnútorných priestoroch. V opačnom prípade, ak sa zariadenie bude používať na komerčné účely, záruka prestáva platiť.</p>

	Sušte výhradne iba oblečenie, ktoré má na štítku uvedené, že sa môže sušiť v bubnovej sušičke.
	Výrobca nezodpovedá za poškodenia spôsobené v dôsledku nesprávnej prepravy alebo používania.
	Zabráňte, aby koberce zablokovali ventilačné otvory.
	Zariadenie môže opravovať výhradne iba autorizovaný servis. Výrobca nezodpovedá za škody spôsobené v dôsledku opráv vykonaných neoprávnenými osobami.
	VAROVANIE: Sušičku s cieľom jej umytia nikdy nepostrekujte ani nepolievajte vodou! Nebezpečenstvo zásahu el. prúdom!
	Ponechajte minimálne 3 cm voľného priestoru medzi bočnými a zadnou stenou zariadenia, ako aj nad zariadením, ak bude vstavané.

	Nepoškodte napájací kábel ani zástrčku.
	Domáce zvieratá držte v bezpečnej vzdialenosti od sušičky.
	Aviváže alebo podobné výrobky používajte podľa pokynov výrobcu daného výrobku.
	Zo všetkých vreciek vyberte všetky predmety, ako napr. zapalovače, zápalky ap.
	Sušičku postavte na plochom stabilnom povrchu.
	Sušičku spúšťajte na nezaprášenom mieste, v dobre vetranej miestnosti.
	Voľný priestor medzi sušičkou a podlahou nemôže obmedzovať koberec, drevo či páska.
	Neblokujte ventilačné mriežky, ktoré sa nachádzajú na sokle sušičky.
	Po namontovaní sušičky všetky spoje musia byť náležite upravené, dotiahnuté. Pri montáži sušičky zabezpečte, aby sa jej zadná stena o nič neopierala (napr. kohútik, el. zásuvku).

	Pri prenášaní zariadenia postupujte opatrne, pretože je ťažké. Vždy používajte vhodné ochranné rukavice.
	Výrobok vždy montujte pri stene.
	Zadná stena zariadenia musí byť postavená pri stene.
	Keď výrobok položíte na stabilnom povrchu, vodováhou skontrolujte, či je postavený vodorovne. Ak nie, s použitím nožičiek zariadenie vyrovajte. Vodorovnú polohu skontrolujte a nastavte po každom presunutí.
	Sušička nesmie byť položená na napájacom kábli.
	Aby ste predišli riziku požiaru alebo zásahu el. prúdu, na pripojenie sušičky k el. napätiu nepoužívajte predlžovacie káble, rozvodky ani adaptéry.
	Nenechávajte v blízkosti zariadenia deti bez dozoru.
	Deti sa môžu v zariadení zamknúť, v dôsledku čoho im hrozí smrť.

	<p>Zabráňte, aby sa deti počas práce zariadenia dotýkali sklenených dverí. Povrch sa silno zohrieva a môže spôsobiť úraz pokožky.</p>
	<p>Elementy obalu udržiavajte v bezpečnej vzdialenosti od detí.</p>
	<p>Po použití detergentov a čistiacich prostriedkov, a tiež pri kontakte s pokožkou a očami, môžete dôjsť k otrave alebo k podráždeniu.</p>
	<p>Čistiace prostriedky uchovávajú na mieste mimo dosahu detí. Elektrické zariadenia sú pre deti nebezpečné.</p>
	<p>Deti sa musia nachádzať v bezpečnej vzdialenosti od spusteného zariadenia.</p>
	<p>Aby ste deťom zabránili prerušiť cyklus sušenia, môžete aktivovať detskú zámku, ktorá znemožňuje akýmkoľvek spôsobom zmeniť spustený program.</p>
	<p>Zabráňte, aby si deti sadali na zariadenie alebo sa na neho štvrali alebo vchádzali do vnútra.</p>

	<p>Vzhľadom na riziko požiaru nasledujúcich prvkov oblečenia a výrobkov, nikdy ich v žiadnom prípade nesušte v sušičke:</p>
	<p>V sušičke nesušte nevyprané veci.</p>
	<p>Veci, ktoré sú zašpinené látkami, ako kuchynský olej, acetón, alkohol, benzín, petrolej, prípravky na odstraňovania škvŕn, terpentín, vosk a prípravky na odstraňovania vosku, pred sušením v sušičke vyperte v teplej vode s pracím prostriedkom.</p>
	<p>Čistiace handričky a rohože obsahujúce zvyšky ľahko horľavých čistiacich prostriedkov alebo acetónu, benzínu, nafty, odstraňovačov škvŕn, terpentínu, sviec, vosku, prípravkov na odstraňovanie vosku alebo iných chemických látok.</p>
	<p>Textil obsahujúci zvyšky laku na vlasy, odstraňovačov lakov a podobných látok.</p>
	<p>Textil, ktorý bol čistený priemyselnými chemickými prípravkami (napr. pri chemickom praní).</p>

	<p>Textil obsahujúci všetky typy pien, špongií, gumové časti alebo časti z podobných materiálov alebo také doplnky. Patria k nim špongie z latexovej peny, plavecké čiapky, vodovzdorné látky, prispôsobené oblečenie alebo penové vankúše.</p>
	<p>Poškodené predmety s výplňami (nohavice alebo bundy). Pena unikajúca z týchto predmetov sa počas sušenia môže zapáliť.</p>
	<p>Používanie sušičky v prostredí, ktoré je zaprášené múkou alebo uhoľným prachom, môže viesť k výbuchu.</p>
	<p>Poškodené predmety s výplňami (nohavice alebo bundy). Pena unikajúca z týchto predmetov sa počas sušenia môže zapáliť.</p>
	<p>POZOR: Bielizeň s kovovými výstužami nekladajte do sušičky. Sušička sa v prípade, ak sa kovové výstuže počas sušenia uvoľnia alebo odtrhnú, môže poškodiť.</p>

	<p>Toto zariadenie obsahuje šetrný k životnému prostrediu avšak ľahko horľavý plyn R290. Otvorený oheň a zdroje ohňa sa musia nachádzať v bezpečnej vzdialenosti od výrobku.</p>
	<p>POZOR: Sušičku nevypínajte pred skončením cyklu sušenia, ibaže textil veľmi rýchlo vyberiete a vyvesíte, aby sa mohlo uvoľniť teplo.</p>
	<p>POZOR: Zabezpečte, aby zvieratá nevošli do sušičky. Pred tým, ako sušičku spustíte, skontrolujte jej vnútro.</p>
	<p>POZOR: Textil sa môže v sušičke prehrať v prípade, ak zrušíte prebiehajúci program alebo ak počas spusteného programu dôjde k prerušeniu el. napätia. V dôsledku takej koncentrácie tepla môže dôjsť k samovznieteniu, preto spustite program Osviežovanie, aby textil vychladol, alebo všetok textil rýchlo vyberte zo sušičky a vyveste ho, aby sa teplo mohlo uvoľniť.</p>

	<p>El. zdroj musí byť uzemnený. Uzemňujúci vodič musí byť zakopaný pod zemou a nemôže byť pripojený k verejným sieťam, ako napr. k vodovodu či plynovodu. Uzemňujúci a nulový vodič musí byť odlišné, nesmú byť v žiadnom prípade spojené.</p>
	<p>Napájací kábel musí spĺňať požiadavky normy IEC a viesť prúd maximálne na úrovni 10 A. Pokiaľ by vyššie uvedené požiadavky neboli splnené, pre zaistenie bezpečnosti členov domácnosti, okamžite prispôbte vhodným spôsobom elektrickú inštaláciu v domácnosti.</p>
	<p>Toto zariadenie je určené na používanie výhradne v domácnostiach. Zariadenie postavte na rovnom a stabilnom povrchu.</p>
	<p>Neopierajte sa ani si nesadajte na dvierka sušičky. Sušička sa môže prevrátiť.</p>
	<p>POZOR: Sušičku nikdy v žiadnom prípade nepoužívajte bez filter vlákien a nitiek alebo s poškodeným filtrom.</p>
	<p>Filtre vlákien a nitiek vyčistíte vždy po každom použití.</p>
	<p>Filtre vlákien a nitiek vysušte po ich čistení namokro. Používanie mokrých filtrov môže viesť k nesprávnemu fungovaniu počas sušenia.</p>

















	<p>Zabráňte, aby sa v blízkosti bubnovej sušičky hromadili vlákna a nitky (netýka sa to zariadení s vetraním vyvedeným von z budovy).</p>
	<p>DÔLEŽITÉ: Priestor medzi sušičkou a podlahou nemôže obmedzovať koberec, drevo alebo nejaký prikrývka, v opačnom prípade môže dôjsť k nedostatočnému nasávaniu vzduchu do zariadenia.</p>
	<p>Sušičku nemontujte ani nepoužívajte v miestnosti, v ktorej môže byť mínusová teplota. Mínusové teploty negatívne ovplyvňujú účinnosť sušičky. Kondenzovaná voda môže zamrznúť v čerpadle a v hadici, a môže ich tak poškodiť.</p>
	<p>Bez použitia špeciálnej súpravy sušičku neumiestujte na práčke. (Ak chcete sušičku umiestniť na práčke, použite vhodný komplet dielov. Aby nedošlo k ohrozeniu, sušičku musí umiestiť predstaviteľ servisu výrobcu alebo iná vhodne kvalifikovaná osoba).</p>

OZNAČENIE NA ETIKETÁCH OBLEČENIA

Pozor!

- Zariadenie nikdy nepreplňujte.
- Nevkladajte príliš mokré (neodstredené) oblečenie, z ktorého kvapká voda. V opačnom prípade sa sušička môže poškodiť, alebo môže začať horieť.

Vždy skontrolujte, či materiál, z ktorého je daný odev ušitý, môže sa sušiť v bubnovej sušičke, a všimnite si nasledujúce symboly:

			
Vhodné na sušenie v bubnovej sušičke	Nevyžaduje žehlenie	Jemné sušenie	NIE je vhodné na sušenie v bubnovej sušičke
			
Nesušte	Nečistite chemicky	Pri ľubovoľnej teplote	Pri vysokej teplote
			
Pri strednej teplote	Pri nízkej teplote	Bez ohrevu	Vyveste a nechajte vyschnúť
			
Sušte naplocho	Mokrú vyveste a nechajte vyschnúť	Sušte naplocho v tieni	Čistiť chemicky



Pri výbere programu sušenia zohľadnite symboly uvedené na štítkoch/etiketách oblečenia.

INŠTALÁCIA ZARIADENIA

1

Popis zariadenia

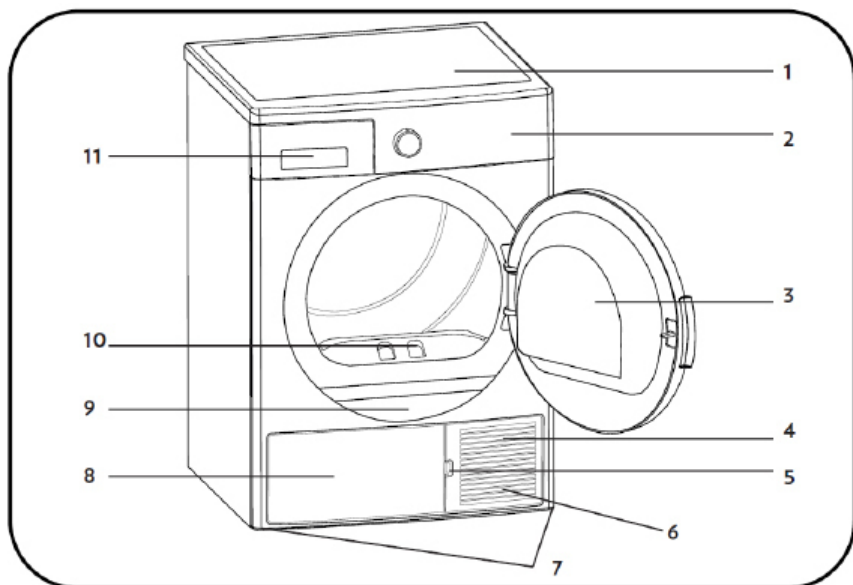

Pozor: Oboznámte sa s kúpeným zariadením.

1. Horná doska
2. Ovládací panel
3. Dvierka
4. Sokel
5. Otvor na otváranie sokla
6. Ventilačné mriežky
7. Regulačné pätky
8. Veko sokla
9. Popisný štítok
10. Filter vlákien a nitiek
11. Veko zásuvky

Montáž

POZOR: Práčka nemôže byť umiestnená na sušičke. Pri montáži sušičky na práčke zohľadnite nasledujúce varovania.



POZOR: Sušička môže byť namontovaná na práčke, avšak iba ak má práčka rovnaký alebo väčší objem než sušička.

- Ak chcete namontovať sušičku na práčke, použite upevňovací prvok (spojku práčky a sušičky).
- Ak je sušička namontovaná na práčke, sumárna hmotnosť týchto zariadení môže byť skoro 150 kg (po vložení). Zariadenia postavte na stabilnej podlahe s vyžadovanou nosnosťou!

Príslušná montážna tabuľka práčky a bubnovej sušičky značky Amica					
Bubnová sušička (hĺbka)	Práčka				
	37-41 cm	42-45 cm	46-49 cm	50-56 cm	57-63 cm
52,5 cm	X	✓	✓	✓	✓
56 cm	X	X	✓	✓	✓
61 cm	X	X	X	✓	✓
64 cm	X	X	X	X	✓



Keď chcete postaviť sušičku na práčke, je potrebná špeciálna montážna súprava, dodávaná ako voliteľné vybavenie. V prípade, ak potrebujete túto súpravu, obráťte sa na zákaznícke oddelenie. Návod na montáž sa dodáva spolu s montážnou súpravou.

Pripojenie k odtoku vody (s voliteľnou odtokovou hadicou).

Vo výrobkoch s tepelným čerpadlom sa voda vznikajúca počas procesu sušenia hromadí v zásobníku. Voda nahromadená v zásobníku sa musí vylievať po každom jednom sušení. Namiesto častého vylievania vody zo zásobníka, môžete pripojiť odtokovú hadicu dodanú spolu so zariadením, a tak odvádza vodu zo zariadenia priamo do vhodného odtoku.

- Vytiahnite a vyberte koniec hadice, ktorá je zozadu sušičky. Na vyberanie hadice nepoužívajte žiadne náradie.
- Jeden koniec odtokovej hadice, ktorá je pripojená k zariadeniu, vložte do škáry, v ktorej bola umiestnená hadica.
- Upevnite druhý koniec odtokovej hadice priamo do kanalizačného otvoru alebo do sifónu.

■ Pripojenie hadice odtokovej vody

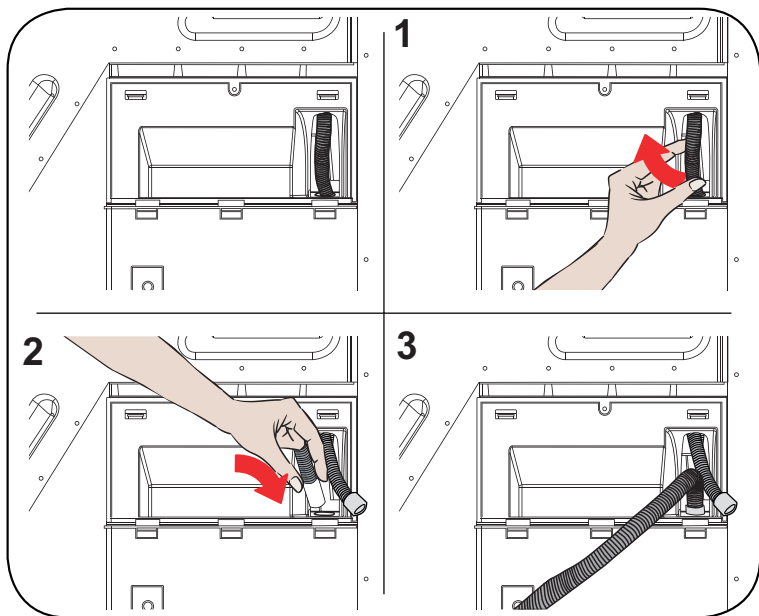

 **POZOR:** Hadicu pripojte takým spôsobom, aby sa nemohla vysunúť. Ak sa hadica samočinne odpojí, môže dôjsť k vytopeniu domu.

 **DÔLEŽITÉ:** Odtoková hadica môže byť namontovaná maximálne vo výške 80 cm.

 **DÔLEŽITÉ:** Odtoková hadica nemôže byť medzi kanalizačným otvorom a zariadením vyhnutá, nemôže byť zložená ani stlačená.

4

Nastavenie vodorovnej polohy

- Aby sušička pracovala ticho a bez vibrácií, musí byť položená stabilne a vodorovne. Zariadenie vyrovnajte náležitým nastavením nožičiek.

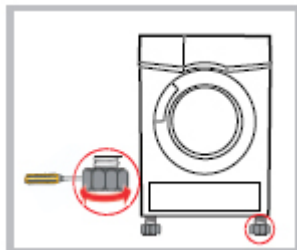

- Otáčajte nožičky doprava alebo doľava, až kým sušička nebude v požadovanej vodorovnej polohe a kým nebude stáť stabilne.



Regulačné nožičky nikdy neodstraňujte.

5

Preprava

- Prepravujte opatrne. Zariadenie nezdvíhajte za akúkoľvek vyčnievajúcu časť.

6

Správna montážna poloha

- Odporúčame, aby bolo zariadenie z praktických dôvodov umiestnené v blízkosti práčky.
- Sušičku inštalujte na čistom mieste, kde sa nehromadia nečistoty. Okolo zariadenia musí byť slobodný prístup vzduchu. Neblokujte predný priechod ani mriežku priechodu zozadu zariadenia.
- Aby bolo kmitanie a hluk počas sušenia minimálne, zariadenie umiestnite na tvrdom a rovnom povrchu.
- Nikdy nedemontujte nožičky zariadenia. Neobmedzujte svetlosť pod zariadením umiestňujúc zariadenie na vysokom koberci, drevených lištách alebo podobných predmetoch. Môže to spôsobiť prehriatie spotrebiča.

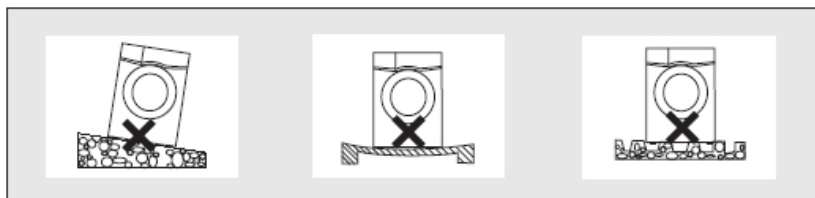

Pripojenie do elektrickej siete

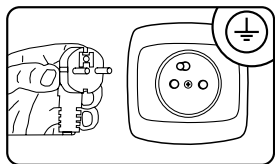

- Elektrická zásuvka, ku ktorej pripájate zariadenie, musí byť na viditeľnom a dostupnom mieste,
- zariadenie pripojte iba k správne namontovanej elektrickej zásuvke, ktorá má uzemňovací kolík,
- nepripájajte pomocou predlžovacieho kábla,
- ak sa napájací kábel poškodí, môže ho vymeniť iba autorizovaný servis,
- elektrický obvod, ku ktorému pripájate zariadenie, musí byť chránený 10 A ističom/poistkou.



DÔLEŽITÉ: Používanie zariadenia pri nízkom napätí skraca jeho životnosť a znižuje jeho účinnosť a efektívnosť.

Príprava oblečenia na sušenie



DÔLEŽITÉ: jemný, vyšívaný, vlnený/hodvábnny textil, oblečenie ušité z jemných a drahých látok, hermetické oblečenie a tylové záclony nie sú vhodné na sušenie v sušičke.



Zo všetkých vreciek vyberte všetky predmety, ako napr. zapalovače, zápalky ap.



POZOR: Bubon sušičky a textil sa môžu poškodiť.



- Oblečenie sa počas prania mohlo zapliesť. Oblečenie pred vložením do sušičky oddel'te.
- Vyberte všetky predmety z vreciek oblečenia, a:
- Zaviažte šnúry, pásiky záster alebo použite vhodné vrecko na pranie.
- Zapnite všetky zipsy, klipsy a spony, ako aj gombíky oblečok.
- Aby bol výsledok sušenia čo najlepší, oblečenie roztried'te podľa typu textilu a použitého programu sušenia.
- Vyberte z oblečenia klipsy, spony a podobné kovové prvky.
- Tkané oblečenie, ako košeľa a blúzky, sa počas prvého sušenia väčšinou zbehnú. Využite ochranný program.
- Syntetický textil príliš nevysušajte. Spôsobuje to jeho nadmerné pokrčenie.
- Pri praní oblečenia, ktoré plánujete sušiť, použite náležité množstvo aviváže, podľa pokynov výrobcu práčky.



DÔLEŽITÉ: Neodporúčame, aby ste do sušičky vkladali väčšie množstvo oblečenia, než je to predstavené na obrázku. Ak je v sušičke príliš veľa textilu, klesá účinnosť sušenia, a sušička aj oblečenie sa môžu poškodiť.

Odevy a textil	Hmotnosť suchého textilu
Plachta (veľká)	725
Obliečka na vankúš	240
Osuška	700
Uterák	225
Košeľa	190
Bavlnená košeľa	200
Rifle	650
Nohavice z gabardénu	400
Tielko	120

Pred každým sušením

1. Oblečenie pred sušením odstreďte v práčke. Vysoká rýchlosť odstreďovania môže skrátiť čas sušenia, ako aj ušetriť spotrebovanú energiu.
2. Aby bol výsledok sušenia rovnomerný, oblečenie roztriedte podľa typu tkaniny a použitého programu sušenia.
3. Pred sušením zapnite zipsy, háčiky a gombíky, pozapínajte pásy, ap.
4. Oblečenie sa nesmie nadmerne sušiť, pretože sa potom môže ľahko pokrčiť.
5. Nesušte výrobky z gumy a pružné (flexibilné) materiály.
6. Aby nedošlo k popáleniu parou alebo nahriatymi prvkami zariadenie, dvierka sa dajú otvoriť až vtedy, keď sa skončí program sušenia.
7. Pre vyhnutie sa predlžovaniu času sušenia a zvýšenej spotrebe energie, očistite filter a vyprázdňte zásobník po každom použití.
8. Nesušte odevy, ktoré boli predtým chemicky prané.
9. Aby bolo vlnené oblečenie po sušení sviežejšie a objemnejšie, vyberte vhodný program. Orientačná hmotnosť suchého oblečenia (každý kus)



Zariadenie nikdy nepreplňujte.

Nevkladajte príliš mokré (neodstredené) oblečenie, z ktorého kvapká voda. V opačnom prípade sa sušička môže poškodiť, alebo môže začať horieť.

OPIS OVLÁDACIEHO PANELA A DISPLEJA

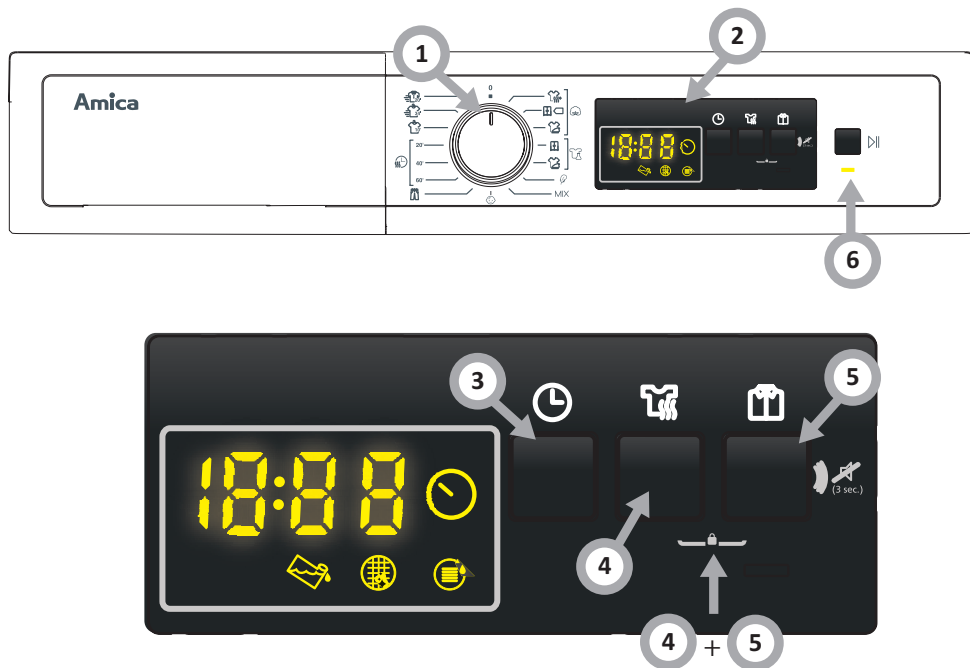

1. Ovládacie koliesko
2. Displej
3. Tlačidlo **Oneskorený štart**
4. Tlačidlo **Úroveň sušenia**
5. Tlačidlo **Menej pokrčené**
6. Tlačidlo **Štart/Pauza**
- 4+5. Detská zámka (angl. Child Lock)

OPIS OVLÁDACIEHO PANELA A DISPLEJA

1



Ovládacie koliesko programu

- Požadovaný program sušenia vyberte pretočením kolieska.
- Dodatočné funkcie na výber: [Oneskorený štart], [Úroveň sušenia], [Menej pokrčené].
- Stlačte tlačidlo Štart/Pauza.

2

Elektronický ukazovateľ a dodatočné funkcie

Symbole na displeji

Výstražný ukazovateľ zásobníka vody	
Výstražný ukazovateľ čistenia filtra vlákien a nitiek	
Výstražný ukazovateľ čistenia tepelného výmenníka	

Ďalšie funkcie

3

- Oneskorený štart
Môžete nastaviť oneskorenie spustenia programu: 3 hodiny, 6 hodín alebo 9 hodín. Požadovaný čas oneskorenia nastavte stláčaním tlačidla Štart/Pauza. Keď uplynie zadaný čas, zvolený program sa automaticky spustí. Počas plynúceho času oneskorenia môžete aktivovať/deaktivovať voľby, ktoré sú kompatibilné s daným programom.

4

- Úroveň sušenia
Úroveň zostatkovej vlhkosti po vysušení sa dá zvýšiť o ďalšie 3 úrovne voči štandardnému nastaveniu. Takým spôsobom môže byť oblečenie po vysušení suchšie. Úrovne, ktoré sa dajú nastaviť mimo štandardného nastavenia (1. úroveň). 2. úroveň (nízka), 3. (stredná) a 4. (vysoká). Keď nastavíte požadovanú hodnotu, zasvieti kontrolka príslušnej úrovne vysušenia.

■ Menej pokrčené

Keď vyberiete voľbu „Menej pokrčené“, ak dvierka sušičky neotvoríte hneď po skončení programu, 1-hodinová fáza predchádzajúca pokrčeniu sa predĺži na 2 hodiny. Keď vyberiete voľbu „Menej pokrčené“, zaznie zvukový signál. Opätovným stlačením tohto tlačidla deaktivujete túto voľbu. Po otvorení dvierok, alebo keď stlačíte tlačidlo Štart/Pauza, keď prebieha fáza proti pokrčeniu, vyššie spomenutý krok sa nevykoná.

■ Vypnutie zvukových signálov

Sušička vydáva zvukový signál pri otáčaní ovládacieho kolieska programu, pri stláčaní tlačidiel, ako aj pri skončení programu. Keď chcete vypnúť zvukové signály, stlačte a na 3 sekundy podržte tlačidlo „Jednoduché žehlenie“. Po stlačení tlačidla zaznie príslušný zvukový signál, ktorý informuje o vypnutí tejto voľby.

■ Detská zámka (blokáda spustenia)

Detská zámka znemožňuje zavedenie akýchkoľvek zmien počas prebiehajúceho programu. Keď chcete aktivovať funkciu blokády spustenia, súčasne stlačte a na 3 sekundy podržte tlačidlá „4“ a „5“. Keď je detská zámka aktívna, všetky tlačidlá sú zablokované (sú neaktívne). Blokáda sa po skončení programu automaticky nevypína. Keď chcete po skončení programu vypnúť blokádu spustenia, pretočte koliesko výberu programu na polohu „Vypnuté“. Potom koliesko výberu programu pretočte na prvú polohu. Blokáda spustenia je naďalej aktívna. Keď chcete blokádu spustenia deaktivovať, súčasne stlačte a na 3 sekundy podržte tlačidlá „4“ a „5“. Pri aktivovaní/deaktivovaní detskej zámky sa na displeji na 2 sekundy zobrazí symbol „CL“, ktorý následne zhasne; tiež zaznie príslušný zvukový signál.

Pozor: Keď je zariadenie spustené, alebo keď je aktívna detská zámka, po pretočení kolieska výberu programu zaznie zvukový signál, a na displeji sa na 2 sekundy zobrazí symbol „CL“, ktorý následne zhasne. Pri otáčaní kolieska výberu programu zaznieva zvukový signál. Aj keď pretočíte ovládacie koliesko na iný program, stále bude prebiehať predtým nastavený program. Keď chcete vybrať nový program, najprv deaktivujte blokádu spustenia, a následne pretočte koliesko výberu programu na požadovaný program.

■ Štart/Pauza

Kontrolka Štart/Pauza bude počas vyberania programu blikať. Stlačením tlačidla Štart/Pauza spustíte program. Kontrolka Štart/Pauza informuje, či sa program spustil a svieti kontrolka sušenia.

OPIS OVLÁDACIEHO PANELA A DISPLEJA

1

Spustenie programu

Kontrolka Štart/Pauza bude počas vyberania programu blikať. Stlačením tlačidla Štart/Pauza spustíte program. Kontrolka Štart/Pauza informuje, či sa program spustil a svieti kontrolka sušenia.



DÔLEŽITÉ: Počas prebiehajúceho programu neotvárajte dverka. Ak musíte dverka otvoriť, otvárajte ich na čo najkratšie.

2

Režim očakávania pri používaní režimu výberu

Ak používateľ v režime výberu v priebehu 15 minút nič nevykoná, zariadenie sa prepne na režim šetrenia energie. V tomto modeli, v režime šetrenia energie, „–“ bliká s frekvenciou 0,5 sekundy ZAPNUTÉ, 3 sekundy VYPNUTÉ. V režime šetrenia energie kontrolky „–“ svietia s nižším jasom. Keď chcete zariadenie opäť zapnúť, pretočte koliesko na polohu VYPNUTÉ a opäť vyberte program.

3

Priebeh programu

Počas vykonávania programu

Ak počas prebiehajúceho programu otvoríte dverka zariadenie sa prepne do pohotovostného režimu. Keď chcete program obnoviť, po zatvorení dvierok stlačte tlačidlo Štart/Pauza.

Počas prebiehajúceho programu neotvárajte dverka. Ak musíte dverka otvoriť, otvárajte ich na čo najkratšie.

4

Ukončenie programu

Keď sa program skončí, zasvietia výstražné kontrolky Štart/Pauza, úrovně vody v zásobníku, čistenia filtra a čistenia tepelného výmenníka. Dodatočne po skončení programu zaznie zvukový signál. Môžete textil vybrať a zariadenie pripraviť na nový cyklus.



DÔLEŽITÉ: Zakaždým po skončení programu sušenia vyčistite filter vlákien a nitiek. Zakaždým po skončení programu sušenia vylejte vodu zo zásobníka.



DÔLEŽITÉ: Ak po skončení programu textil nevyberiete, automaticky sa spustí 1-hodinový program „Menej pokrčené“, ktorý predchádza pokrčeniu vysušeného textilu. Počas trvania tohto programu sa bubon pravidelne otáča, čím predchádza pokrčeniu textilu.

Osvetlenie bubna

- Toto zariadenie má diódové osvetlenie bubna.
- Svetlo zasvieti automaticky po otvorení dvierok. Po určitom čase sa automaticky vypne.
- Táto voľba sa nedá nastaviť a používateľ nemôže osvetlenie zapnúť ani vypnúť.
- Nevymieňajte ani neupravujte diódové osvetlenie.

ÚDRŽBA A ČISTENIE



DÔLEŽITÉ: Na čistenie sušičky nepoužívajte priemyselné chemické prípravky. Nepoužívajte sušičku, ktorá bola čistená priemyselnými chemickými prípravkami.

7

Čistenia filtra vlákien a nitiek.

DÔLEŽITÉ: NEZABUDNITE VYČISTIŤ FILTER VLÁKIEN A NITIEK VŽDY PO KAŽDOM POUŽITÍ.

Postup vyčistenia filtra vlákien a nitiek:

- Otvorte dvierka.
- Potiahnite filtre vlákien a nitiek, a vytiahnite ich.
- Otvorte vonkajší filter
- Očistite vonkajší filter rukou alebo mäkkou handričkou.
- Otvorte vnútorný filter
- Očistite vnútorný filter rukou alebo mäkkou handričkou.
- Zatvorte filter a zatvorte spony.
- Vložte vnútorný filter vo vonkajšom filtre.
- Filter vlákien a nitiek namontujte na mieste

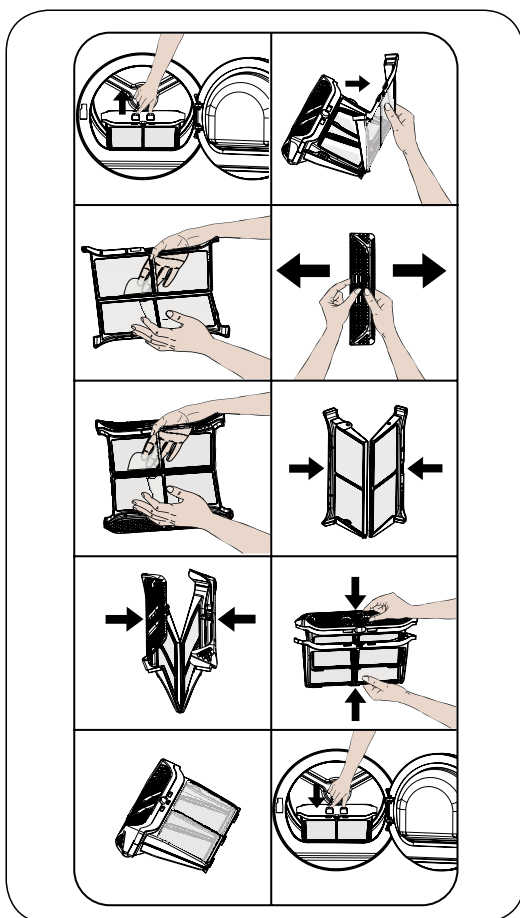

Po dlhšom čase používania sušičky, ak vznikne vrstva blokujúca povrch filtra, vyčistite túto vrstvu umytím filtra teplou vodou. Filter musí pred opätovným namontovaním dôkladne vyschnúť.

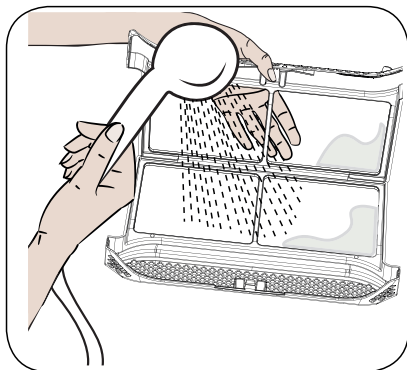

8

Vylievanie vody zo zásobníka

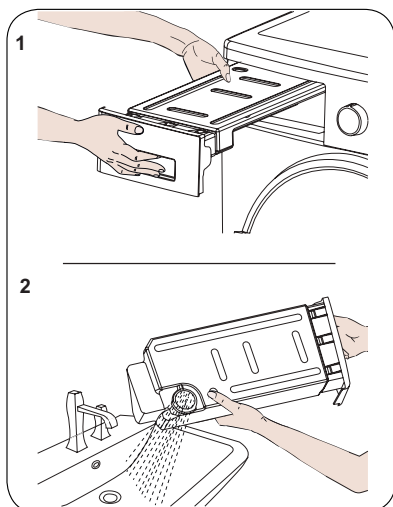

- Potiahnite veko zásuvky a opatrne vytiahnite zásobník.
- Z nádoby vylejte vodu.
- V prípade, ak sa na výpustnej zátke v zásobníku nahromadili vlákna a nitky, vyčistite ho vodou.
- Nádrž vložte naspäť.



DÔLEŽITÉ: Keď je spustený program, zásobník vody v žiadnom prípade nevyťahujte. Kondenzovaná voda v zásobníku nie je vhodná na konzumáciu ľuďmi.



DÔLEŽITÉ: NEZABUDNITE PO KAŽDOM POUŽITÍ VYPRAZDNIŤ ZÁSObNÍK VODY

Čistenie tepelného výmenníka



DÔLEŽITÉ: Vyčistite tepelný výmenník, keď sa objaví varovanie „Čistenie tepelného výmenníka“.



DÔLEŽITÉ: AJ KEĎ SA KONTROLKA „ČISTENIE TEPELNÉHO VÝMENNÍKA“ NEZASVIETI: TEPELNÝ VÝMENNÍK VYČISTITE VŽDY PO KAŽDÝCH 30 CYKLOCH SUŠENIA ALEBO ASPOŇ RAZ ZA MESIAC

- Po skončení procesu sušenia otvorte dverka a počkajte, kým sušička nevychladne.
- Otvorte veko tak, ako je to znázornené.
- Odblokujte veko tepelného výmenníka otočením smerom znázorneným šípkami.
- Vytiahnite veko tepelného výmenníka tak, ako je to znázornené.
- Vyčistite predný povrch tepelného výmenníka ako je to znázornené.
- Vložte veko tepelného výmenníka tak, ako je to znázornené.
- Zablokujte veko tepelného výmenníka otočením smerom znázorneným šípkami.
- Zatvorte veko tak, ako je to znázornené.

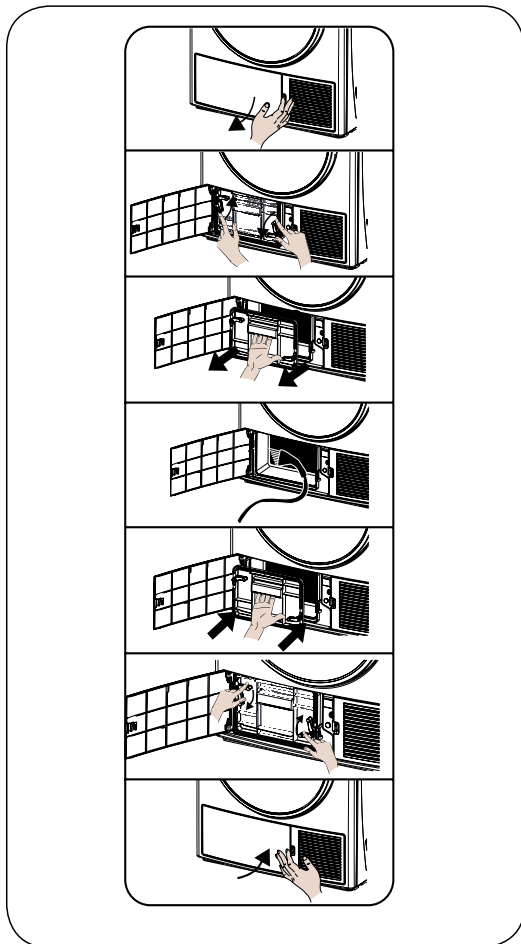

Čistenie snímača vlhkosti

Vo vnútri zariadenia sa nachádzajú snímače vlhkosti, ktoré detegujú úroveň vysušenia textilu.

Postup čistenia snímačov:

- Otvorte dverka zariadenia.
- Ak je zariadenie ešte horúce, počkajte, kým nevychladne.
- S použitím mäkkej handričky nasiaknutej octom poutierajte kovové plochy snímača a vysušte ich.



DÔLEŽITÉ: KOVOVÉ PLOCHY SNÍMAČA ČISTITE 4-KRÁT ZA ROK.



DÔLEŽITÉ: Na čistenie kovových plôch snímača nepoužívajte kovové náradie.



VAROVANIE: Vzhľadom na riziko požiaru a výbuchu, pri čistení snímačov nepoužívajte rozpúšťadlá, čistiace prostriedky ani podobné výrobky.

Čistenie vnútorného povrchu dveriek



DÔLEŽITÉ: NEZABUDNITE VYČISTIŤ VNÚTORNÝ POVRCH DVIEROK ZAKAŽDÝM PO KAŽDOM CYKLE SUŠENIA.

Otvorte dverka sušičky a mäkkou trochu navlhčenou handričkou vyčistite všetky vnútorné povrchy a tesnenia.

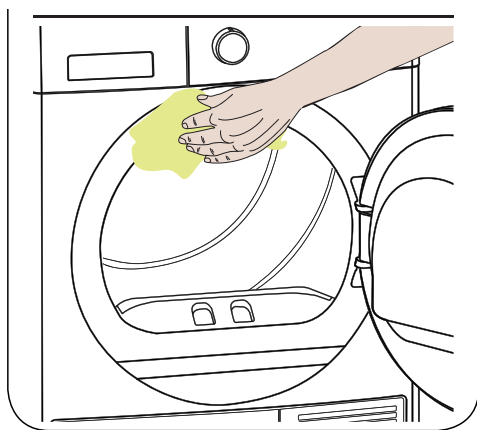
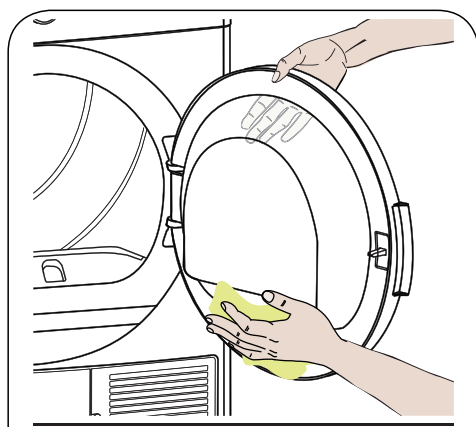

Čistenie sušičky



- Vždy pred čistením vyťahnite zástrčku z el. zásuvky!
- Sušičku čistíte vlhkou handričkou (navlhčenou čistou vodou). Následkom pôsobenia chemických prostriedkov sa môžu poškodiť plastové povrchy a iné prvky.
- Počas čistenia používajte rukavice.
- Pripraviť navlhčenú (čistou vodou) handričku.
- Vyčistíte dvere, predovšetkým vnútornú stranu okná/dvierok.
- Vyčistíte tesnenia okolo prednej vzpery.
- Vyčistíte senzor vlhkosti vo vnútri bubna.
- Vyberte všetky filter, vyčistíte tesnenia a vzduchové kanály. Pred spustením sušičky mäkkou handričkou dosucha poutierajte všetky prvky.

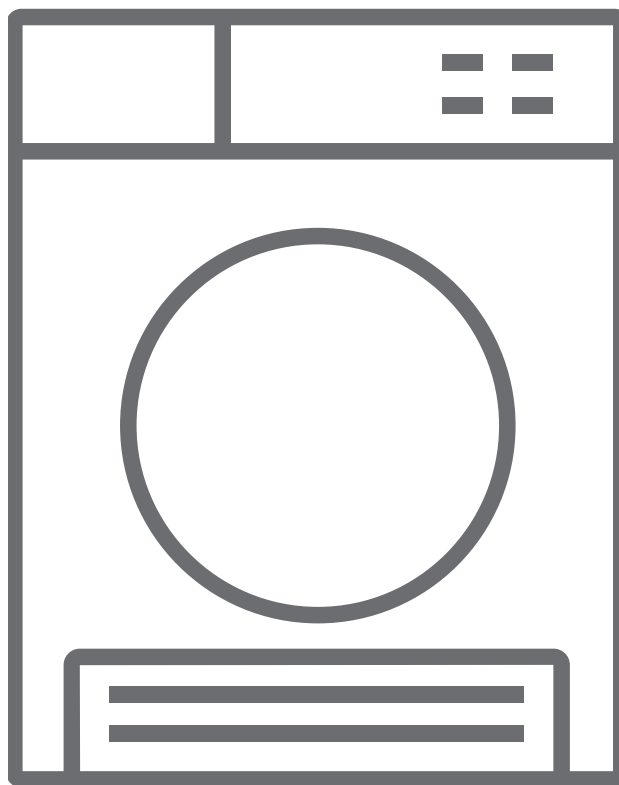

ZVUKY VYCHÁDZAJÚCE ZO ZARIADENIA

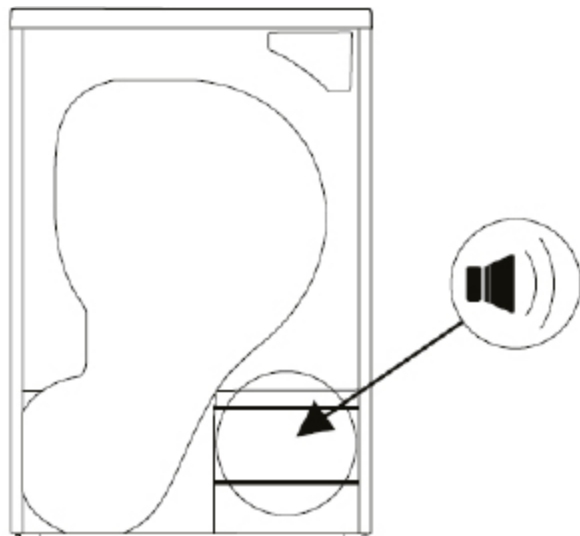

Zvuk čerpadla

Čerpadlo sa spúšťa, keď sa zariadenie spúšťa, a tiež v pravidelných intervaloch počas používania. Vtedy počuť charakteristické zvuky čerpadla a vody.

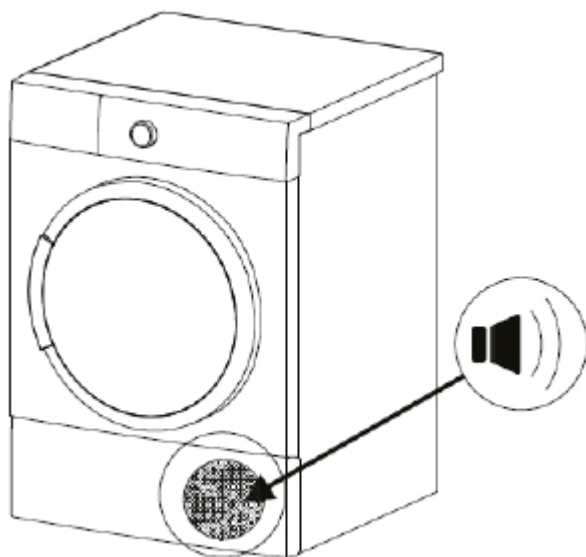

Zvuk kompresora

Keď je zariadenie spustené, sem-tam počuť kovový zvuk z kompresora.

RIEŠENIE PROBLÉMOV POČAS PREVÁDZKY

Sušička má interný systém detegovania porúch, ktoré signalizujú príslušné kombinácie blikajúcich kontroliek. Najčastejšie kódy chýb sú predstavené nižšie.

Displej	Príčina a riešenie
E03	Vyprázdnite zásobník vody, ak sa problém nevyrieši, obráťte sa na najbližší autorizovaný servis.
E04	Obráťte sa na najbližší autorizovaný servis.
E05	Obráťte sa na najbližší autorizovaný servis.
E06	Obráťte sa na najbližší autorizovaný servis.
E07	Obráťte sa na najbližší autorizovaný servis.
E08	Mohlo dôjsť k výkyvom elektrického napätia v sieti. Počkajte, kým napätie nebude mať náležité parametre na používanie zariadenia.



- Opravu môže vykonať iba certifikovaný technik.
- Predtým, než budete kontaktovať zákaznícke centrum, vykonajte všetky spôsoby samostatného odstránenia poruchy, ktoré sú opísané v používateľskej príručke.
- Ak sa na displeji zobrazia iné hlásenia, a sušička nefunguje, kontaktujte autorizovaný servis.
- Technik servisu má aj počas trvania záručnej lehoty poskytnúť platnú konzultáciu.

PROBLÉM	PRÍČINA	RIEŠENIE
PROCES SUŠENIA TRVÁ DLHO.	MÔŽE BYŤ ZABLOKOVANÝ POVRCH FILTRA VLÁKIEŇ A NITIEK.	FILTER UMYTE V LETNEJ VODE.
	MÔŽE BYŤ ZAPCHATÝ VÝMENNÍK TEPLA.	UMYTE TEPELNÝ VÝMENNÍK.
	VENTILAČNÉ MRIEŽKY SPREDU ZARIADENIA MÔŽU BYŤ ZABLOKOVANÉ.	OTVORTE DVERE/OKNÁ, ABY V MIESTNOSTI TEPLOTA PRÍLIŠ NEVZRÁSTLA.
	NA SNÍMAČI VLHKOSTI SA MOHLA VYTVORIŤ VRSTVA VODNÉHO KAMEŇA.	VYČISTITE SNÍMAČ VLHKOSTI.
	V SUŠIČKE MÔŽE BYŤ PRÍLIŠ VEĽA TEXTILU.	SUŠIČKU NEPREPLŇUJTE.
	TEXTIL MÔŽE BYŤ NEDOSTATOČNE ODSURENÝ.	V PRÁČKE ZVOĽTE VYŠŠIU RÝCHLOSŤ ODSUREĐOVANIA.
TEXTIL JE PO SKONČENÍ CYKLU SUŠENIA STÁĽE MOKRÝ.	HORÚCE OBLEČENIE SA PO SKONČENÍ PROCESU SUŠENIA VŠEOBECNE ZDÁ VLHKEJŠIE.	
	POUŽITÝ PROGRAM NEMUSÍ BYŤ VHODNÝ NA SUŠENIE DANÉHO TYPU TEXTILU.	SKONTROLUJTE ŠTÍTKY NA OBLEČENÍ, ZVOĽTE VHODNÝ PROGRAM A DODATOČNE POUŽITE ČIASTKOVÉ PROGRAMY.
	MÔŽE BYŤ ZABLOKOVANÝ POVRCH FILTRA VLÁKIEŇ A NITIEK.	FILTER UMYTE V LETNEJ VODE.
	MÔŽE BYŤ ZAPCHATÝ VÝMENNÍK TEPLA.	UMYTE TEPELNÝ VÝMENNÍK
	V SUŠIČKE MÔŽE BYŤ PRÍLIŠ VEĽA TEXTILU.	SUŠIČKU NEPREPLŇUJTE.
	TEXTIL MÔŽE BYŤ NEDOSTATOČNE ODSURENÝ.	V PRÁČKE ZVOĽTE VYŠŠIU RÝCHLOSŤ ODSUREĐOVANIA.

PROBLÉM	PRÍČINA	RIEŠENIE
SUŠIČKA SA NEDÁ OTVORIŤ ALEBO SA NEDÁ SPUSTIŤ PROGRAM. SUŠIČKA SA PO NASTAVENÍ NESPÚŠŤA.	SUŠIČKA MOŽNO NIE JE PRIPOJENÁ K EL. NAPÄTIU.	SKONTROLUJTE, ČI JE ZÁSTRČKA ZASTRČENÁ DO EL. ZÁSUVKY.
	MOŽNO SÚ OTVORENÉ DVIERKA.	SKONTROLUJTE, ČI SÚ DVIERKA ZARIADENIA ZATVORENÉ.
	MOŽNO NIE JE NASTAVENÝ PROGRAM ALEBO STE NESTLAČILI TLAČIDLO ŠTART/PAUZA.	UISTITE SA, ČI BOL ZVOLENÝ PROGRAM A ČI JE SUŠIČKA V POHOTOVOSTNOM REŽIME (PAUZY).
	MÔŽE BYŤ AKTÍVNA BLOKÁDA SPUSTENIA.	VYPNITE BLOKÁDU SPUSTENIA
PROGRAM BOL NEODŮVODNENE PRERUŠENÝ.	DVIERKA NIE SÚ SPRÁVNE ZATVORENÉ.	SKONTROLUJTE, ČI SÚ DVIERKA ZARIADENIA ZATVORENÉ.
	MOHLO DÔJSŤ K PRERUŠENIU EL. NAPÄTIA.	STLAČENÍM TLAČIDLA ŠTART/PAUZA SPUSTÍTE PROGRAM.
	MÔŽE BYŤ PLNÝ ZÁSOBNÍK VODY.	Z NÁDOBY VYLEJTE VODU.
OBLEČENIE SA ZBEHLO, VYTVORILI SA HRČKY, ALEBO SA ZNIČILO.	POUŽITÝ PROGRAM NEMUSÍ BYŤ VHODNÝ NA SUŠENIE DANÉHO TYPU TEXTILU.	SKONTROLUJTE ŠTÍTKY NA OBLEČENÍ, ZVOĽTE VHODNÝ PROGRAM.
Z DVIEROK VYTEKÁ VODA.	NA VNÚTORNÝCH POVRCHOCH DVIEROK A NA POVRCHU TESNENÍ DVIEROK SA MÔŽU NACHÁDZAŤ ZACHYTENÉ VLÁKNA A NITKY	VYČISTITE VNÚTORNÉ POVRCHY DVIEROK A TESNENIE DVIEROK.
DVIERKA SA SAMOČINNNE OTVÁRAJÚ.	DVIERKA NIE SÚ SPRÁVNE ZATVORENÉ.	DVIERKA PRITLAČTE, AŽ KÝM NEBUDETE POČUŤ CHARAKTERISTICKÝ ZVUK ZAPADNUTIA.

PROBLÉM	PRÍČINA	RIEŠENIE
VÝSTRAŽNÝ SYMBOL ZÁSOBNÍKA VODY SVIETI/BLIKÁ.	MÔŽE BYŤ PLNÝ ZÁSOBNÍK VODY.	Z NÁDOBY VYLEJTE VODU.
	MÔŽE BYŤ OHNUTÁ ODTOKOVÁ HADICA.	AK JE ZARIADENIE PRIPOJENÉ PRIAMO DO KANALIZÁCIE, SKONTROLUJTE ODTOKOVÚ HADICU.
SVIETI VÝSTRAŽNÝ SYMBOL ČISTENIA VÝMENNÍK TEPLA.	MOŽNO JE ZNEČISTENÝ, UPCHATÝ, VÝMENNÍK TEPLA.	VYČISTIŤ VÝMENNÍK TEPLA.
BLIKÁ VÝSTRAŽNÝ SYMBOL ČISTENIA FILTRA.	MÔŽE BYŤ ŠPINAVÝ, UPCHATÝ, FILTER VLÁKIEN A NITIEK	VYČISTITE FILTER.
	LÔŽKO FILTRA MÔŽE BYŤ ZABLOKOVANÉ VLÁKNAMI ALEBO NITKAMI.	VYČISTITE LÔŽKO FILTRA.
	NA POVRCHU FILTRA VLÁKIEN A NITIEK MÔŽE BYŤ NANESENÁ VRSTVA NEČISTÔT, KTORÉ BLOKUJÚ PRIETOK.	FILTER UMYTE V LETNEJ VODE.
BLIKÁ VÝSTRAŽNÝ SYMBOL ČISTENIA FILTRA A VÝMENNÍKA TEPLA.	LÔŽKO FILTRA MÔŽE BYŤ ZABLOKOVANÉ VLÁKNAMI ALEBO NITKAMI.	VYČISTITE LÔŽKO FILTRA.
	NA POVRCHU FILTRA VLÁKIEN A NITIEK MÔŽE BYŤ NANESENÁ VRSTVA NEČISTÔT, KTORÉ BLOKUJÚ PRIETOK.	FILTER UMYTE V LETNEJ VODE.
	MÔŽE BYŤ ZAPCHATÝ VÝMENNÍK TEPLA.	VYČISTIŤ VÝMENNÍK TEPLA.
PROGRAM SA NEDÁ SPUSTIŤ, A BLIKÁ VÝSTRAŽNÁ KONTROLKA FILTRA.	JE MOŽNÉ, ŽE FILTER NIE JE VLOŽENÝ SPRÁVNE.	VÝMENA FILTRA.
	BLIKÁ VÝSTRAŽNÁ KONTROLKA FILTRA, NAPRIEK TOMU, ŽE FILTER JE VLOŽENÝ SPRÁVNE.	SKONTAKTUJTE SERVIS.



Ak problém nedokážete vyriešiť samostatne (podľa príručky), kontaktujte autorizovaný servis.

- Stlačte tlačidlo [1].

- Vytiahnite zástrčku z el. zásuvky a kontaktujte autorizovaný servis.

TECHNICKÉ PARAMETRE

Typ	SUPS 711 W
Menovité napätie	220 - 240 V / ~50 Hz
Menovitý príkon	1000 W
Chladiace médium	R290
Teplota prostredia*	+18 °C ~ +30 °C
Menovité naplnenie sušičky	max. 7 kg
Rozmery V x S x H	845/596/525 [mm]
Hmotnosť	42,5 kg
Spĺňa požiadavky predpisov a noriem EÚ: norma EN 61121.	EN-61121

Pozor:

1. Menovitá náplň je maximálna. Vždy sa uistite, či hmotnosť oblečenia vloženého do zariadenia neprekračuje menovité naplnenie.
2. Bubnovú sušičku nepoužívajte v miestnosti, v ktorej sa môže vyskytnúť mínusová teplota. Sušička pri teplote (prostredia) blízkej nule nemusí fungovať správne.
3. Ak kondenzovaná voda v zariadení zamrzne (v čerpadle, hadici alebo nádobe, môže dôjsť k poškodeniu zariadenia.

Skušky pre etiketu podľa normy EN 61121 na štandardných programoch sušenia bavlnených tkanín:

- pri plnom naplnení
- pri čiastočnom naplnení

● Priemerná vážená spotreba el. energie predstavuje **276 kWh/rok**

Sušička má tepelné čerpadlo, ktoré k svojej činnosti využíva (fluórové) skleníkové plyny, ktorých používanie zahŕňa Kjótsky protokol.

Použitý plyn je uzatvorený v hermeticky tesnom systéme. AK sa tento systém poškodí, nesmie sa opravovať, ale musí sa vymeniť na nový.

Pozor!

Plyny, ktoré sa používajú v zariadení, sú pre ozónovú vrstvu veľmi škodlivé, ich únik do atmosféry významne urýchľuje globálne otepľovanie.

Špecifikácia chladiaceho média:

Druh plynu: R-290

Chemický vzorec: C3H8

Množstvo média: GWP: 3 / eq CO₂: 0

* Optimálna teplota prostredia počas práce zariadenia je od +18 °C do +30 °C.

Ak zariadenie pracuje pri nižšej alebo vyššej teplote, sušenie môže trvať dlhšie, alebo zariadenie nedosiahne požadovanú teplotu.



AMICA S.A.

UL. MICKIEWICZA 52
64-510 WRONKI, POLSKO

TEL.: +48 672 546 100

FAX: +48 672 540 320

WWW.AMICA.PL