

■ USB stereo ■ gramofón

Záznam majiteľa

Typové označenie (Model No.) a výrobné číslo (Serial No.) sú vyznačené v zadnej časti zariadenia. Poznačte si ich do kolónky uvedenej nižšie. Kedykoľvek budete kontaktovať predajcu Sony ohľadom tohto zariadenia, informujte ho o uvedených číslach/označeniach.

Model No. PS-LX300USB Serial No. _____

SK

Návod na použitie PS-LX300USB

VÝSTRAHA

Aby ste predišli riziku vzniku požiaru a riziku úrazu elektrickým prúdom, nevystavujte zariadenie dažďu ani vlhkosti.

Aby ste predišli riziku vzniku požiaru, nezakrývajte ventilačné otvory zariadenia novinami, obrusmi, záclonami atď. Na zariadenia nekladte horiace sviečky.

Aby ste predišli riziku vzniku požiaru alebo úrazu elektrickým prúdom, na zariadenie nekladte nádoby naplnené kvapalinou (napr. vázy).

Zariadenie neumiestňujte do uzatvorených miest, ako je napr. vstavaná skriňa alebo knižnica.

Zariadenie je pod stálym napätím, kým je sieťová šnúra v elektrickej zásuvke, aj keď je samotné zariadenie vypnuté.

Systém nainštalujte tak, aby v prípade akéhokoľvek problému alebo poruchy ho bolo možné okamžite odpojiť od elektrickej siete.

Informácia pre spotrebiteľov

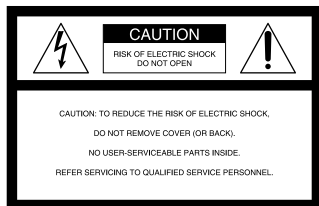

Tento symbol upozorňuje na výskyt nebezpečného napätia na odizolovaných častiach vo vnútri zariadenia, ktoré môže spôsobiť úraz elektrickým prúdom.



Tento symbol upozorňuje na dôležité pokyny týkajúce sa používania alebo údržby (servisu) tohto zariadenia, ktoré sa nachádzajú v tomto návode.

Upozorňujúci štítok je umiestnený na spodnej časti skrinky.

Dôležité bezpečnostné upozornenia

- 1) Prečítajte si návod na použitie.
- 2) Dodržiavajte inštrukcie uvedené v návode na použitie.
- 3) Dbajte na dodržiavanie všetkých upozornení.
- 4) Postupujte podľa inštrukcií.
- 5) Zariadenie nepoužívajte na miestach kde môže prísť do kontaktu s vodou.
- 6) Zariadenie čistite len suchou handričkou.
- 7) Neblokujte ventilačné otvory. Zariadenie inštalujte podľa inštrukcií výrobcu.
- 8) Zariadenie neinštalujte v blízkosti zdrojov tepla ako napríklad radiátory, teplovzdušné otvory, sporáky a ďalšie zariadenia (vrátane zosilňovačov), ktoré produkujú teplo.
- 9) Dbajte na bezpečnostný význam polarizovanej alebo uzemnenej zástrčky. Polarizovaná zástrčka má dva kolíky, ktoré sú tvarovo odlišné. Zástrčka s uzemnením má dva kolíky a uzemňovací kontakt. Širší kolík alebo tretí kontakt majú bezpečnostný význam. Ak zástrčka tvarovo nepasuje do elektrickej zásuvky, obráťte sa na kompetentného elektrikára, aby vám zásuvku vymenil.
- 10) Dbajte na to, aby ste po sieťovej šnúre nestúpali, alebo aby ste nepoškodili koncovku šnúry, elektrickú zásuvku alebo samotnú šnúru v mieste kde vychádza zo zariadenia.
- 11) Používajte len prislúšenstvo/doplňky špecifikované výrobcom.
- 12) Zariadenie používajte len s dopravným vozíkom, podstavcom, stojanom, konzolou alebo stolom, ktoré sú špecifikované výrobcom alebo dodané spolu so zariadením. Keď používate dopravný vozík buďte pri manipulácii vozíka/zariadenia opatrní, aby sa neprevrátil a nedošlo tým k poraneniu.
- 13) Počas búrky alebo ak zariadenie dlhší čas nepoužívate, odpojte ho od elektrickej siete.
- 14) Všetky prípadné opravy prenechajte na autorizovaný servis. Servisnú obhliadku je nevyhnutné vykonať ak došlo k poškodeniu zariadenia, napríklad ak sa poškodila sieťová šnúra alebo zástrčka, do zariadenia vnikla kvapalina alebo akýkoľvek predmet, zariadenie bolo vystavené dažďu alebo vlhkosti, zariadenie nefunguje správne alebo spadlo.



INFORMÁCIA

Správa federálnej komisie pre komunikácie (FCC-Federal Communication Commission)
Toto zariadenie bolo testované a bolo zistené, že vyhovuje požiadavkám stanoveným pre digitálne zariadenia triedy B, v zhode s časťou 15 predpisov FCC. Tieto predpisy boli zavedené kvôli zabezpečeniu dostatočnej a primeranej ochrany proti rušeniu pri inštaláciách zariadení v obytných oblastiach. Toto zariadenie generuje, používa a môže vyžarovať výkon v oblasti rádiových frekvencií a ak nie je inštalované v súlade s príslušnými inštrukciami, môže spôsobovať rušenie a nežiaduce interferencie. Nie je však možné zaručiť, že sa rušenie v špecifických prípadoch nevyskytne aj pri správnej inštalácii. Ak zariadenie spôsobuje rušenie príjmu rozhlasového a televízneho vysielania, čo je možné overiť zapnutím a vypnutím zariadenia, užívateľ by sa mal pokúsiť odstrániť rušenie pomocou nasledujúcich opatrení:

- Zmeniť orientáciu alebo umiestnenie prijímacej antény.
- Zväčšiť vzdialenosť medzi zariadením a prijímačom.
- Zapojiť zariadenie do zásuvky v inom elektrickom obvode, než je zapojený prijímač.
- Konzultovať problém s predajcom, prípadne so skúseným rádio/TV technikom.

UPOZORNENIE

Upozorňujeme vás, že akoukoľvek zmenou alebo zásahom do zariadenia, ktoré nie sú výslovne uvedené v tomto návode na použitie, sa zbavujete práva na prípadnú reklamáciu tohto zariadenia.

Ak máte akékoľvek otázky ohľadom tohto výrobku:
Kontaktujte najbližšieho predajcu Sony alebo Zákaznícke informačné centrum Sony, prípadne <http://www.sony.com/>

Vyhľadanie o zhode

Obchodný názov: Sony
Typové označenie : PS-LX300USB
(USB stereo gramofón)
Zodp. spoločnosť : Sony Electronics Inc.
Adresa : 16450 W. Bernardo Dr, San Diego,
CA92127 USA
Tel. č. : 858-942-2230

Toto zariadenie spĺňa podmienky časti 15 predpisov FCC. Prevádzka je podmienená splnením dvoch podmienok. (1) Zariadenie nemôže spôsobovať rušivé interferencie a (2) zariadenie musí absorbovať všetky prijaté interferencie, vrátane interferencií, ktoré môžu spôsobiť neželanú prevádzku.

Informácie pre spotrebiteľov

Toto digitálne zariadenie triedy B je v súlade s kanadskou normou ICES-003.

Informácia pre spotrebiteľov v krajinách s platnými smernicami EU

Výrobcom tohto produktu je spoločnosť Sony Corporation, 1-7-1 Konan Minato-ku Tokyo, 108-0075 Japonsko. Autorizovaným predstaviteľom ohľadom záležitostí týkajúcich sa nariadení EMC a bezpečnosti produktu je spoločnosť Sony Deutschland GmbH, Hedelfinger Strasse 61, 70327 Stuttgart, Nemecko. Ohľadom služieb alebo záručných záležitostí použite adresy uvedené v samostatnom servisnom alebo záručnom liste.

Upozornenie pre spotrebiteľov



Likvidácia starých elektrických a elektronických zariadení (Platí v Európskej únii a ostatných európskych krajinách so zavedeným separovaným zberom)

Tento symbol na výrobku alebo obale znamená, že s výrobkom nemôže byť nakladané ako s domovým odpadom. Miesto toho je potrebné ho doručiť do vyhradeného zberného miesta na recykláciu elektrozariadení. Tým, že zaistíte správne zneškodnenie, pomôžete zabrániť potencionálnemu negatívnemu vplyvu na životné prostredie a ľudské zdravie, ktoré by v opačnom prípade hrozilo pri nesprávnom nakladaní s týmto výrobkom. Recyklácia materiálov značne napomáha pri ochrane a zachovaní prírodných zdrojov. Pre získanie ďalších podrobných informácií o recyklácii tohto výrobku kontaktujte prosím váš miestny alebo obecný úrad, miestnu službu pre zber domového odpadu alebo predajňu, kde ste výrobok zakúpili.

Toto zariadenie bolo testované a vyrobené v súlade s kritériami stanovenými smernicou EMC pre používanie prepojovacích káblov kratších než 3 metre.

Obsah

O tomto návode.....	4
---------------------	---

Začíname

Vybalenie.....	5
Zostavenie gramofónu.....	5
Zapojenie gramofónu.....	7

Prevádzka

Prehrávanie vinylových platní.....	8
Nahrávanie audio skladieb do PC.....	9

Ďalšie informácie

Bezpečnostné upozornenia.....	13
Údržba.....	14
Riešenie problémov.....	15
Technické údaje.....	18
Časti a ovládacie prvky.....	19

O tomto návode

Blahoželáme k zakúpeniu USB stereo gramofónu Sony. Skôr než zariadenie použijete, prečítajte si pozorne tento návod a uschovajte si ho pre prípadné budúce použitie.

- IBM a PC/AT sú ochranné známky spoločnosti International Business Machines Corporation.
- Microsoft, Windows a Windows Vista sú obchodné značky alebo ochranné známky spoločnosti Microsoft Corporation v USA a/alebo ostatných krajinách.
- V tomto návode je OS Microsoft® Windows® XP Home Edition a Microsoft® Windows® XP Professional označovaný ako Windows XP.
- V tomto návode je OS Microsoft® Windows Vista® Home Basic, Windows Vista® Home Premium, Windows Vista® Business a Windows Vista® Ultimate označovaný ako Windows Vista.
- Sound Forge je obchodná značka alebo ochranná známka spoločnosti Sony Creative Software Inc. v USA a ďalších krajinách.
- Všetky ostatné názvy systémov a produktov sú obchodné značky alebo ochranné známky ich príslušných vlastníkov. V tomto návode nie sú označenia TM a ® uvádzané.

Vybalenie

Skontrolujte, či ste s gramofónom dostali nasledovné príslušenstvo:

- Disk (s hnacím remeňom) (1)
- Gumová podložka (1)
- Adaptér 45 ot./min (1)
- USB kábel (1)
- CD-ROM disk so softvérom “Sound Forge Audio Studio LE” (1)
- Návod na použitie (tento návod)
- Návod na inštaláciu softvéru “Sound Forge Audio Studio LE”

Zostavenie gramofónu

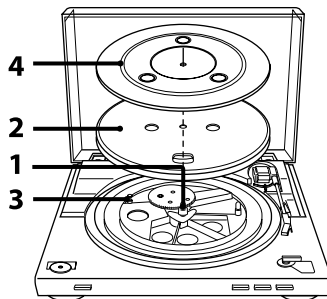

- 1** Kovové časti vnútri väčšieho ozubeného kolesa posuňte v smere šípky.

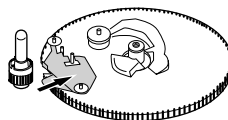

2 Opatrne nasadte disk na hriadeľ.

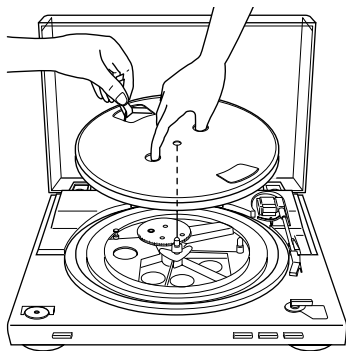

3 Pomocou pásky oviňte hnací remeň okolo remenice motora.

Po ovinutí remeňa nezabudnite pásku odstrániť.

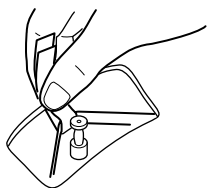

4 Na disk nasadte gumovú podložku.

Poznámka

Ak je po zmontovaní alebo posunutí gramofónu zapojená sieťová šnúra v elektrickej zásuvke, gramofón sa niekedy začne otáčať a rameno s prenoskou klesá k disku, aj keď nestlačíte START.

V takomto prípade stlačte STOP, aby sa rameno s prenoskou vrátilo na stojan.

Zloženie protiprachového krytu

Keď je protiprachový kryt úplne otvorený, uchopte obidva boky krytu a opatrne ho zložte.

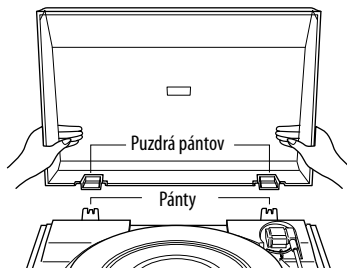

Rada

Gramofón môžete používať aj so zloženým protiprachovým krytom. V takomto prípade kryt správne uskladnite.

Nasadenie protiprachového krytu

Puzdrá pántov na protiprachovom kryte nasuňte na pánty na zadnej strane skrinky zariadenia.

Zapojenie gramofónu

RCA kábel je upevnený v zadnej časti skrinky od výroby.

- 1 Nastavte prepínač PHONO/LINE (na zadnom paneli gramofónu) podľa typu konektorov na vašom stereo systéme (zosilňovači).

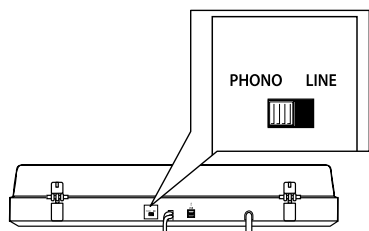

- Ak váš stereo systém (zosilňovač) disponuje vstupnými konektormi PHONO (použite vstupné konektory PHONO)
→ nastavte polohu PHONO. Funkcia ekvalizéra je vypnutá.
- Ak váš stereo systém (zosilňovač) nedisponuje vstupnými konektormi PHONO (použite vstupné konektory AUX, VIDEO atď.)
→ nastavte polohu LINE. Funkcia ekvalizéra je zapnutá.

- 2 Kábel s bielou koncovkou pripojte do bieleho konektora (L) a kábel s červenou koncovkou pripojte do červeného konektora (R). Konecovky zasuňte do konektorov správne a pevne. Inak môže vznikáť šum.

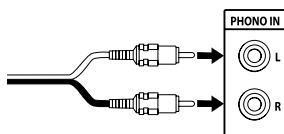

- 3 Pripojte sieťovú šnúru. Sieťovú šnúru pripojte do elektrickej zásuvky až po vykonaní všetkých ostatných zapojení z krokov 1 a 2.

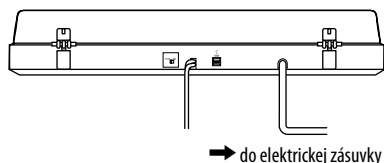

Prevádzka

Prehrávanie vinylových platní

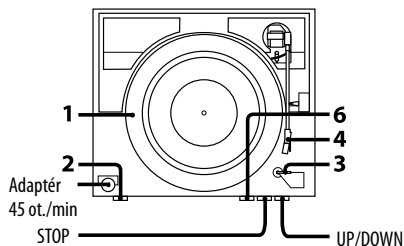

- 1 Vinylovú platňu položte na disk.

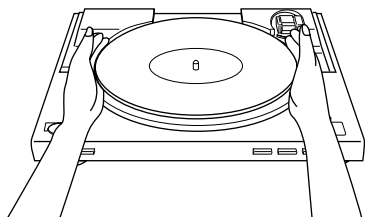

Poznámka

Na disk položte len jednu vinylovú platňu. Ak sú na disku položené dve alebo viac vinylových platní, ihla nezíska správny kontakt s drážkami, čo má vplyv na kvalitu reprodukcie.

- 2 Stláčaním tlačidla výberu rýchlosti zvolte želanú rýchlosť otáčania.

- 3 Prepínač rozmeru SIZE SELECTOR nastavte na 17 alebo 30.
- 4 Otočením ochranného krytu odkryte ihlu.
- 5 Zatvorte protiprachový kryt.
- 6 Stlačte START.
Disk sa začne otáčať.

Poznámka

Na zosilňovači stlňte hlasnosť, aby sa nepoškodil. Keď rameno s prenoskou klesne a ihla sa dotkne vinylovej platne, môže vzniknúť hlasné prasknutie, ktoré môže poškodiť zosilňovač alebo reproduktory. Hlasnosť na zosilňovači nastavte až po úplnom klesnutí ihly.

- 7 Nastavte hlasnosť na zosilňovači.

Po dokončení prehrávania

Rameno s prenoskou sa vráti na stojan automaticky, potom sa disk prestane otáčať.

Zastavenie prehrávania

Stlačte tlačidlo STOP.

Rameno s prenoskou sa vráti na stojan. Disk sa prestane otáčať.

Pozastavenie prehrávania

Stlačením tlačidla UP/DOWN zdvihnete ihlu nad vinylovú platňu.

Prehrávanie inej časti vinylovej platne

- 1 Po vykonaní kroku 4 stlačte tlačidlo UP/DOWN a zdvihnite rameno s prenoskou.
- 2 Posuňte rameno s prenoskou do želanej pozície.
- 3 Stlačte tlačidlo UP/DOWN.
Rameno s prenoskou klesne na platňu a spustí sa prehrávanie.

Prehrávanie vinylovej platne s priemerom 17 cm

Na hriadeľ nasadíte dodávaný adaptér 45 ot./min. Po skončení používania adaptéra ho vráťte späť do priestoru pre adaptér.

Nahrávanie audio skladieb do PC

Audio skladby z vinylovej platne môžete do PC nahrávať nasledovne:

- Pripojením gramofónu k PC dodávaným USB káblom
- Pomocou dodávaného softvéru "Sound Forge Audio Studio LE"

Systémové požiadavky na PC pripájaný k gramofónu*

- Kompatibilný PC:
IBM PC/AT alebo kompatibilný PC
- Operačné systémy (OS):
Windows Vista® Home Basic
Windows Vista® Home Premium
Windows Vista® Business
Windows Vista® Ultimate
Windows® XP Home Edition Service Pack 2 alebo novšia verzia
Windows® XP Professional Service Pack 2 alebo novšia verzia
Štandardná inštalácia (originálna inštalácia predajcom PC)
 - Iné než uvedené OS nie sú podporované.
 - 64-bitové verzie OS nie sú podporované.
- Hardvérové prostredie:
 - Port: USB port**

* Potrebné pre nahrávanie audio skladieb z vinylovej platne do PC cez USB prepojenie.

**USB konektor na gramofóne podporuje USB (plná rýchlosť).

Poznámky

- Ani pri dodržaní všetkých uvedených podmienok na operačné prostredie nie je fungovanie gramofónu so všetkými PC zaručené.
- Fungovanie gramofónu s PC domácej výroby, s vlastnoručne aktualizovanými OS ani s viacerými OS nie je zaručené.
- Fungovanie gramofónu nie je zaručené pri všetkých PC s funkciami, ako sú prerušený režim, režim spánku (pohotovostný režim) a režim dlhodobého spánku.

Inštalácia dodávaného softvéru

Pred nahrávaním nainštalujte dodávaný softvér "Sound Forge Audio Studio LE".

Po nainštalovaní softvéru do PC už nie je nutná jeho opätovná inštalácia, s výnimkou preinštalovania.

- 1 Vložte dodávaný CD-ROM disk do CD mechaniky PC.
- 2 Nainštalujte softvér podľa pokynov zobrazovaných na monitore.

Rada

Podrobnosti o inštalácii softvéru pozri v návode na inštaláciu softvéru "Sound Forge Audio Studio LE".

Pripojenie USB kábla

Pripojte gramofón k PC dodávaným USB káblom.

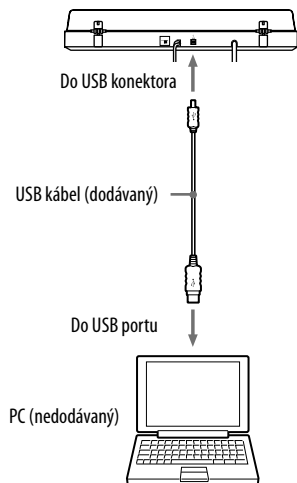

Poznámky

- Fungovanie gramofónu pri prepojení cez USB hub alebo predlžovací USB kábel nie je zaručené. Používajte len dodávaný USB kábel.
- USB kábel pripojte do USB konektora/USB portu správne, inak môže dôjsť k poruche.
- Ak USB kábel nepoužívate, odpojte ho.
- Keď sú gramofón a PC prepojené USB káblom, pri prehrávaní z gramofónu za účelom nahrávania audio skladieb do PC je na vstupe do USB portu na PC audio signál upravený ekvalizérom gramofónu.

Rada

Ak používate Windows XP alebo Windows Vista, USB ovládače sú súčasťou OS. USB ovládače sa nainštalujú automaticky pri prvom pripojení zariadenia k PC. Podrobnosti pozri v návode na použitie PC.

Nastavenie PC

Pred nahrávaním nastavte nahrávaciu audio jednotku podľa používaného OS nasledovne:

- Pri OS Windows XP ([Control Panel] [Ovládací panel] je v [Category View] [Prehľad kategórií])

- 1 Zvoľte [Control Panel] (Ovládací panel) v Menu [Start] (Štart).
- 2 Kliknite na [Sounds, Speech, and Audio Devices] (Zvuk, reč a zvukové zariadenia).
- 3 Kliknite na [Sounds and Audio Devices] (Zvuk a zvukové zariadenia).
- 4 Kliknite na záložku [Audio] (Zvuk).
- 5 Zvoľte [USB Audio CODEC] pre [Default device:] (Predvolené zariadenie:) v položke [Sound recording] (Nahrávanie zvuku).
- 6 Kliknite na [OK].

• Pri OS Windows Vista
([Control Panel] (Ovládací panel) je v prehľade [Control Panel Home] (Ovládací panel - Domov))

- 1 Zvoľte [Settings] (Nastavenia) v Menu [Start] (Štart).
- 2 Zvoľte [Control Panel] (Ovládací panel).
- 3 Kliknite na [Hardware and Sound] (Hardvér a zvuk).
- 4 Kliknite na [Sound] (Zvuk).
- 5 Kliknite na záložku [Recording] (Nahrávanie).
- 6 Zvoľte [USB Audio CODEC] pre [Microphone] (Mikrofón).
- 7 Kliknite na [Set default] (Nastaviť predvolené).
- 8 Zvoľte [USB Audio CODEC] a kliknite na [Properties] (Vlastnosti).
- 9 Kliknite na záložku [Advanced] (Podrobné nastavenia).
- 10 Zvoľte [2 channel, ...] (napr.: [2 channel, 16 bit, 44100 Hz (CD Quality)] (2 kanály, 16 bit, 44100 Hz (CD kvalita)) z rozbaľovacieho Menu [Default Format] (Predvolený formát).
- 11 Kliknite na [OK].

Poznámka

Aby do PC vstupoval stereo signál z gramofónu, je nutné vykonať kroky 8 až 11.

Nahrávanie audio skladieb z gramofónu do PC

- 1 Spustite "Sound Forge Audio Studio LE" nainštalovaný z dodávaného CD-ROM disku.
Automaticky sa zobrazí hlavné okno.
- 2 V hlavnom okne kliknite podľa obrázka nižšie na tlačidlo nahrávania .



Kliknite sem

Zobrazí sa nové dialógové okno [Recording] (Nahrávanie) a dátové okno. Podľa predvoleného nastavenia sa aktivuje nové dátové okno. Ak chcete zmeniť dátové okno, otvorte a aktivujte dátové okno, do ktorého chcete nahrávať.

- 3 Kliknite na tlačidlo [Record] (Nahrávať) v dialógovom okne [Recording] (Nahrávanie).
- 4 Spustíte prehrávanie audio skladby z vinylovej platne na gramofóne.
Pred prehrávaním vinylovej platne overte, či je softvér v nahrávacom režime.
Počas nahrávania indikátor nahrávania v dialógovom okne [Recording] (Nahrávanie) svieti načerveno a bliká.

- 5** Keď sa prehrávanie audio skladby dokončí, kliknite na [STOP] v dialógovom okne [Recording] (Nahrávanie).
Nahrané dáta sa zobrazia v dátovom okne vo formáte wav.
- 6** Kliknutím na [Close] (Zatvoriť) zatvorte dialógové okno [Recording] (Nahrávanie).
- 7** Ak chcete uložiť nahranú audio skladbu v PC, aktivujte dátové okno, ktoré chcete uložiť a zvolte [Save] (Uložiť) v Menu [File] (Súbor).
- 8** Zadajte názov súboru a z rozbaľovacieho Menu zvolte formát súboru.
- 9** Zvoľte umiestnenie pre uloženie a kliknite na [Save] (Uložiť).
- 10** Ak chcete ukončiť aplikáciu, zvolte [Exit] (Koniec) v Menu [File] (Súbor).
- 11** Po skončení nahrávania odpojte USB kábel od PC aj gramofónu.

Rada

Podrobnosti o používaní softvéru pozri v návode na rýchle uvedenie softvéru "Sound Forge Audio Studio LE" do prevádzky (na dodávanom CD-ROM disku), prípadne v on-line pomocníkovi Help softvéru.

Referenčné návody pre dodávaný softvér

Pozri nasledovné pokyny:

- Návod na inštaláciu softvéru "Sound Forge Audio Studio LE":
Podľa tohto dodávaného návodu nainštalujete softvér "Sound Forge Audio Studio LE".
- Príručka pre softvér "Sound Forge Audio Studio LE":
Táto príručka (Tutorial) poskytuje jednoduché pokyny pre používanie softvéru. Po nainštalovaní softvéru sa príručka zobrazí pri prvom spustení softvéru.
- Návod na rýchle uvedenie softvéru "Sound Forge Audio Studio LE" do prevádzky (na dodávanom CD-ROM disku):
Tento návod poskytuje pokyny k základnému používaniu softvéru.

Ďalšie informácie

Bezpečnostné upozornenia

Bezpečnosť

- Pred používaním zariadenia skontrolujte, či sa prevádzkové napätie zhoduje s napätím v miestnej elektrickej sieti.
- V prípade vniknutia akéhokoľvek predmetu alebo kvapaliny do zariadenia, odpojte zariadenie od elektrickej siete a pred ďalším používaním ho nechajte prekontrolovať v autorizovanom servise.
- Ak nebudete zariadenie dlhší čas používať, odpojte ho od elektrickej siete. Pri odpájaní sieťovej šnúry ťahajte za koncovku. Nikdy neťahajte za šnúru samotnú.

Umiestnenie

- Zariadenie položte na rovný povrch.
- Zariadenie neumiestňujte do blízkosti iných elektrických zariadení (napr. TVP, fén alebo žiarivky). Môžu spôsobovať rušenie alebo šum.
- Zariadenie neumiestňujte na miesta vystavené otrasom ((ďalej od reproduktorov, dverí atď.).
- Zariadenie neumiestňujte na miesta vystavené priamemu slnečnému žiareniu, extrémnym teplotám alebo nadmernej prašnosti a vlhkosti.

Použitie obalového materiálu

Obalový materiál si uchovajte. Poskytuje ideálnu ochranu pri prípadnej preprave a premiestňovaní zariadenia.

Ak máte akékoľvek otázky alebo problémy týkajúce sa tohto zariadenia, ktoré nie sú popísané v tomto návode, konzultujte ich s najbližším predajcom Sony.

Poznámka k nahrávaniu

Zaznamenané skladby je možné používať len pre osobné použitie. Verejná a iná produkcia je podmienená súhlasom vlastníkov autorských práv skladieb.

Údržba

Starostlivosť o ihlu a platne

Aby ste predišli predčasnému opotrebeniu ihly a platní, pred prehrávaním je potrebné ihlu aj platňu očistiť.

Ihlu čistíte kvalitnou čistiacou kefkou na ihly smerom z vonútra smerom von. Ihlu nečistíte koncom prsta. Ak používate tekutý čistič ihliel, príliš ihlu nenamočte.

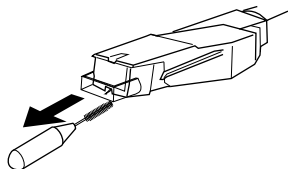

Platne dôkladne čistíte kvalitným čističom na platne.

Čistenie skrinky a protiprachového krytu

Skrinku a protiprachový kryt pravidelne čistíte jemnou suchou handričkou. Ak sa nečistoty nedajú odstrániť, použite handričku navlhčenú v miernom roztoku saponátu. Nepoužívajte žiadne rozpúšťadlá ako lieh, benzín alebo riedidlo. Môže dôjsť k poškodeniu povrchu zariadenia.

Výmena ihly

Približná životnosť ihly je 500 hodín. Aby bol zvuk kvalitný a nedošlo k poškodeniu platní, odporúčame po tejto dobe ihlu vymeniť. Výmenu ihly konzultujte s najbližším predajcom Sony.

Vybratie ihly

- 1 Vypnite gramofón aj zosilňovač a odpojte ich sieťové šnúry od napájania.
- 2 Prekryte ihlu ochranným krytom.

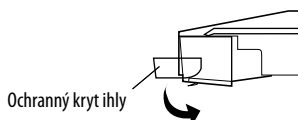

- 3 Uchopte držiak ihly a potiahnite ho nadol smerom od tela hlavy podľa obrázka.

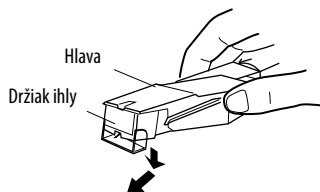

Vloženie ihly

Tento postup realizujte s ihlou chránenou ochranným krytom.

- 1 Uchopte obidve strany držiaka ihly a nasuňte úchytku ihly do puzdra hlavy.

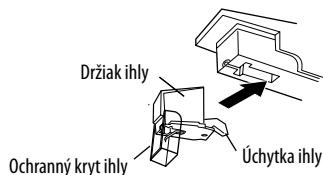

- 2 Držiak ihly zasuňte tak, aby správne a úplne zacvakol.

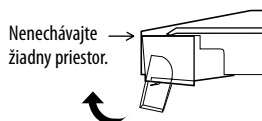

Poznámka

Na ochranný kryt ihly príliš netlačte. Nechránená ihla môže spôsobiť úraz, prípadne sa môže poškodiť.

Riešenie problémov

Najskôr skontrolujte nasledovné:

- Správne zapojenie sieťovej šnúry.
 - Správne zapojenie reproduktorových káblov.
- Ak problém pretrváva aj po preverení uvedeného, kontaktujte predajcu Sony.

Prehrávanie vinylových platní

Rameno s prenoskou preskakuje, kľže sa alebo sa neposúva.

- Gramofón nie je na rovnej ploche. Zariadenie položte na rovný povrch.
- Platňa je znečistená alebo poškrábaná. Platňu vyčistite komerčne dostupnou čistiacou sadou na platne, alebo vymeňte platňu.

Zlá kvalita zvuku, nadmerný šum, prerušovaný zvuk atď...

- Ihla je znečistená alebo opotrebovaná. Prach z ihly očistite čistiacou kefkou na ihly, alebo vymeňte opotrebovanú ihlu (pozri str. 14).
- Na platni sa usadil prach alebo nečistoty. Vyčistite platňu kvalitným čističom platní.

Hluk alebo nízkofrekvenčné pískanie*.

- Gramofón je blízko reproduktorov.
Umiestnite reproduktory ďalej od gramofónu.
- * Tento jav sa označuje ako "akustická spätná väzba" a vyskytuje sa, keď sa vibrácie z reproduktorov prenesú vzduchom alebo pevnými predmetmi (poličky, skriňa alebo podlaha) ku gramofónu, ktorého ihla tieto vibrácie zachytí, zosilnia sa a reprodukovujú sa reproduktormi.

Nesprávna rýchlosť.

- Nesprávne nastavenie ot./min. Nastavte ot./min tak, aby nastavenie zodpovedalo indikácii na vinylovej platni. (Pri platniach 33 1/3 ot./min zvolte "33" a pri platniach 45 ot./min zvolte "45".)

Hnací remeň je opotrebovaný.

- Vymeňte hnací remeň. Podrobnosti konzultujte s najbližším predajcom Sony.

Disk sa neotáča.

- Sieťová šnúra musí byť správne zapojená v elektrickej zásuvke.
- Hnací remeň musí byť úplne a správne ovinutý na remenici motora.

Hnací remeň je roztrhnutý.

- Vymeňte hnací remeň. Podrobnosti konzultujte s najbližším predajcom Sony.

Zvuk je slabý alebo skreslený.

- Gramofón nie je pripojený do vstupných konektorov PHONO IN na zosilňovači (pozri str. 7).

USB zapojenie/nahrávanie

PC nesprístupnil gramofón.

- Odpojte a znova zapojte dodávaný USB kábel.
- Pripojte gramofón k PC a reštartujte PC.
- Odpojte dodávaný USB kábel a reštartujte PC. Po reštarte prepojte gramofón a PC dodávaným USB káblom.
- V PC zrejme nie je správne nastavenie daného zariadenia.
 - Ak gramofón pripojíte k PC USB káblom prvýkrát, automaticky sa nainštalujú jednotky USB Composite Device, HID-compliant consumer control device, USB Human Interface Device a USB Audio Device (Windows XP)/USB Audio CODEC (Windows Vista). Správne nainštalovanie ovládača overte nasledovne:

- Pri OS Windows XP ([Control Panel] (Ovládací panel) je v [Category View] (Prehľad kategórií))

1 Zvoľte [Control Panel] (Ovládací panel) v Menu [Start] (Štart).

2 Kliknite na [Performance and Maintenance] (Výkon a údržba).

3 Kliknite na [System] (Systém).

4 Kliknite na záložku [Hardware] (Hardvér) a potom na [Device manager] (Správca zariadení).

5 Skontrolujte okno [Device manager] (Správca zariadení).

Overte, či sú zariadenia (jednotky) nainštalované správne.

- [USB Human Interface Devices] a [HID-compliant consumer control device] pod položkou [Human Interface Devices]
- [USB Audio Device] pod položkou [Sound, video and game controllers]
- [USB Composite Device] pod položkou [Universal Serial Bus controllers]

- Pri OS Windows Vista ([Control Panel] (Ovládací panel) je v prehľade [Control Panel Home] (Ovládací panel - Domov))

- 1 Zvoľte [Settings] (Nastavenia) v Menu [Start] (Štart).
- 2 Zvoľte [Control Panel] (Ovládací panel).
- 3 Zvoľte [System and Maintenance] (Systém a údržba).
- 4 Zvoľte [Device Manager] (Správca zariadení).

- 5 Skontrolujte okno [Device manager] (Správca zariadení).
Overte, či sú zariadenia (jednotky) nainštalované správne.
 - [USB Human Interface Devices] a [HID-compliant consumer control device] pod položkou [Human Interface Devices]
 - [USB Audio CODEC] pod položkou [Sound, video and game controllers]
 - [USB Composite Device] pod položkou [Universal Serial Bus controllers]

Poznámky

- Ak používate rôzne USB porty, môže byť nutné nainštalovať USB ovládače.
- Ak používate rôzne USB porty, PC automaticky nainštaluje ovládač znova. V takomto prípade podľa už uvedeného postupu overte, či je ovládač nainštalovaný správne.

Nahrany zvuk vypadáva.

- Procesor PC je preťažený. Ukončite iné aplikácie.
- K PC sú pripojené a zároveň sa používajú iné USB zariadenia. Prestaňte používať iné USB zariadenia.

Nedá sa nahrávať zvuk z gramofónu.

- V PC nie je správne nastavené nahrávacie audio zariadenie. Overte nastavenia podľa str. 10 a 11.

Nahrany zvuk obsahuje šum.

- V blízkosti gramofónu sú elektrické káble, žiarivky alebo mobilné telefóny. Možné zdroje elektromagnetického rušenia premiestnite ďalej.

Poznámky

- Podrobnosti o používaní PC pozri v návode na použitie PC.
- Môžu sa vyskytnúť aj problémy nepopísané v prehľade o riešení problémov. V takomto prípade kontaktujte najbližšieho predajcu Sony.

Technické údaje

Motor a disk

Hnací systém:

Hnací remeň

Motor:

Motor na jednosmerné napätie

Disk: Priemer 295 mm

(tlakový hliníkový odliatok)

Rýchlosti:

33 1/3 a 45 ot./min, 2 rýchlosti

Skreslenie:

Menej než 0,25% (WRMS)

Odstup signál - šum:

Viac než 50 dB (DIN-B)

Rameno s prenoskou

Typ: Dynamicky vyvážené, rovné, s riadením
s mäkkým tlmením

Účinná dĺžka ramena:

195 mm

USB konektor

Napájanie:

Kompatibilita s napájaním cez USB

rozhranie (5 V, 100 mA)

(Napájanie z PC pri pripojení USB káblom)

Výstupný konektor:

Systém s napájaním

(špeciálny USB konektor)

USB konektor typ B

USB (plná rýchlosť)

Všeobecne

Napájanie:

Modely pre Severnú Ameriku:

120 V striedavé (AC), 60 Hz

Ostatné modely:

230 – 240 V striedavé (AC), 50/60 Hz

Príkon:

2 W

Rozmery:

Čca 420 × 95 × 360 mm (š/v/h)

Hmotnosť:

3,3 kg

Dodávané príslušenstvo:

Adaptér 45 ot./min (1)

Disk (s hnacím remeňom) (1)

Gumová podložka (1)

USB kábel (1)

CD-ROM disk (1)

Návod na použitie (tento návod)

Návod na inštaláciu softvéru "Sound Forge

Audio Studio LE"

Právo na zmeny vyhradené.

Časti a ovládacie prvky

- | | | | |
|---|------------------------------|----|--------------------------------|
| 1 | Hriadeľ | 10 | Pánt |
| 2 | Adaptér 45 ot./min | 11 | Rameno s prenoskou |
| 3 | Tlačidlo pre výber rýchlosti | 12 | Stojan ramena |
| 4 | Gumová podložka | 13 | Držadlo na ručné dvíhanie |
| 5 | Disk | 14 | Prepínač rozmeru SIZE SELECTOR |
| 6 | Hlava | 15 | Tlačidlo STOP |
| 7 | Tlačidlo START | 16 | Tlačidlo UP/DOWN |
| 8 | Izolant | 17 | Prepínač PHONO/LINE |
| 9 | Protiprachový kryt | 18 | USB konektor |

Predná časť

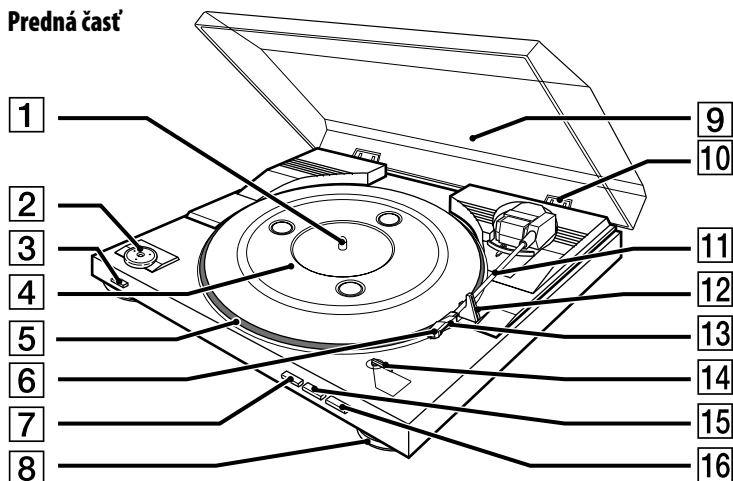

Zadná časť

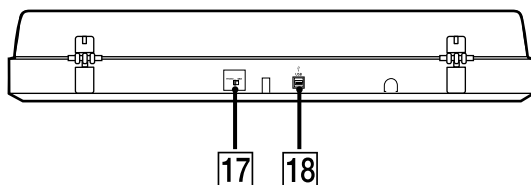

<http://www.sony.net/>

Sony Corporation Printed in Czech Republic (EU)

SK



**Likvidácia starých elektrických a elektronických zariadení
(Platí v Európskej únii a ostatných európskych krajinách so
zavedeným separovaným zberom)**

Tento symbol na výrobku alebo obale znamená, že s výrobkom nemôže byť nakladané ako s domovým odpadom. Miesto toho je potrebné ho doručiť do vyhradeného zberného miesta na recykláciu elektrozariadení. Tým, že zaistíte správne zneškodnenie, pomôžete zabrániť potencionálnemu negatívnemu vplyvu na životné prostredie a ľudské zdravie, ktoré by v opačnom prípade hrozilo pri nesprávnom nakladaní s týmto výrobkom. Recyklácia materiálov pomáha uchovávať prírodné zdroje. Pre získanie ďalších podrobných informácií o recyklácii tohoto výrobku kontaktujte prosím váš miestny alebo obecný úrad, miestnu službu pre zber domového odpadu alebo predajňu, kde ste výrobok zakúpili.