

# Hisense

life reimagined

## NÁVOD K OBSLUZE

Před používáním tohoto spotřebiče si prosím důkladně přečtete tento návod k obsluze a uložte jej pro jeho budoucí využití.

RS650N4AC2  
RS650N4AF2

**Česky**

## Obsah

Bezpečnostní pokyny a varování.....	2	Čištění a péče.....	20
Instalace nového spotřebiče.....	8	Užitečné rady a tipy.....	22
Popis spotřebiče.....	10	Odstranění možných problémů.....	24
Ovládací prvky na displeji.....	11	Likvidace opotřebovaného spotřebiče.....	26
Použití spotřebiče.....	15		



## Bezpečnostní pokyny a varování

Před instalací a prvním použitím si pečlivě přečtete tento návod k obsluze včetně všech tipů a varování. Budete tak moci spotřebič bezpečně a správně používat. Ujistěte se, že se všechny osoby, které používají spotřebič, důkladně seznámily se všemi provozními i bezpečnostními pokyny. Vyvarujete se tak nechtěným chybám a nehodám. Uložte tento návod na bezpečném místě. Pokud spotřebič předáváte jiné osobě, nezapomeňte k němu přiložit návod k obsluze, aby do něj každý mohl v případě potřeby nahlédnout po celou dobu životnosti spotřebiče a správně se informoval o bezpečném používání spotřebiče.

Dodržujte upozornění a pokyny uvedené v tomto návodu k obsluze aby nedošlo ke zranění osob a poškození majetku.

### Bezpečnost dětí a zranitelných osob

- Podle norem EN

Tento spotřebič mohou používat děti starší 8 let a osoby se sníženými fyzickými, smyslovými nebo duševními schopnostmi nebo s nedostatečnými zkušenostmi a znalostmi, pokud se nacházejí pod dozorem odpovědné osoby nebo pokud byly seznámeny s bezpečným a správným použitím spotřebiče a chápou případná rizika s tím spojená. Děti si nesmí hrát se spotřebičem. Děti nesmí provádět čištění a údržbu spotřebiče bez dozoru.

#### Podle norem IEC

Tento spotřebič mohou používat osoby (včetně dětí) se sníženými fyzickými, smyslovými nebo duševními schopnostmi nebo s nedostatečnými zkušenostmi a znalostmi, pokud se nacházejí pod dozorem odpovědné osoby nebo pokud byly seznámeny se správným a bezpečným používáním spotřebiče.

- Uchovávejte obalové materiály mimo dosah dětí, v opačném případě hrozí riziko udušení.
- Pokud se chystáte zlikvidovat opotřebovaný spotřebič, vytáhněte zástrčku ze zásuvky, odřízněte napájecí kabel (tak blízko u spotřebiče, jak je to jen možné) a odstraňte dvířka. Děti hrající si v blízkosti spotřebiče neutrpí úraz elektrickým proudem a nebudou se moci ve spotřebiči zavřít.
- Pokud tímto spotřebičem vybaveným magnetickým těsněním nahrazujete starší spotřebič s pružinovým zámkem (západkou) na dvířkách nebo víku, nezapomeňte před předáním spotřebiče na likvidaci tento zámek znefunkčnit. Zneškodníte tak smrtelnou past, která by mohla mít pro děti fatální následky.

## **Všeobecná bezpečnost**

- **VAROVÁNÍ** — Tento spotřebič je určen pro použití v domácnosti a podobném prostředí, např.
  - v kuchyních pro zaměstnance v obchodech, kancelářích a jiném pracovním prostředí;
  - na farmách a pro klienty hotelů, motelů a dalších typů ubytování;
  - v ubytovacích zařízeních s výdejem snídaní;
  - pro catering a podobné nekomerční účely.
- **VAROVÁNÍ** — Spotřebič naplňte pouze pitnou vodou.
- **VAROVÁNÍ** — Neskladujte ve spotřebiči výbušniny, jako jsou spreje obsahující hořlavý plyn.
- **VAROVÁNÍ** — Pokud je napájecí kabel poškozený, může ho z bezpečnostních důvodů vyměnit pouze výrobce, jeho servisní technik nebo jiná podobně kvalifikovaná osoba.
- **VAROVÁNÍ** — Dbejte na to, aby nedošlo k ucpání ventilačních otvorů v krytu spotřebiče nebo ve skříni, do které je spotřebič zabudován.
- **VAROVÁNÍ** — K urychlení procesu odmrazování spotřebiče nepoužívejte mechanické nářadí ani jiné předměty, které nebyly doporučeny výrobcem.
- **VAROVÁNÍ** — Dbejte na to, abyste nepoškodili chladicí okruh.
- **VAROVÁNÍ** — V chladicím prostoru spotřebiče nepoužívejte jiné elektrospotřebiče, pokud nebyly doporučeny výrobcem.

- **VAROVÁNÍ** — Chladivo a izolační plyn jsou hořlavé. Likvidaci opotřebovaného spotřebiče může provádět pouze autorizované středisko na likvidaci odpadů. Nevystavujte spotřebič ohni.
- **VAROVÁNÍ** — Při instalaci spotřebiče se ujistěte, že nedošlo ke skřípnutí nebo poškození napájecího kabelu.
- **VAROVÁNÍ** — Neumísťujte do blízkosti zadní stěny spotřebiče vícenásobné zásuvky nebo přenosné napájecí zdroje.

## Výměna osvětlení

- **VAROVÁNÍ** — Výměnu osvětlení nesmí provádět uživatel! Pokud dojde k poškození osvětlení, kontaktujte zákaznický servis. Toto varování platí pouze pro chladničky vybavené osvětlením.

## Chladivo

Chladivo izobutan (R600a) obsažené v chladicím okruhu spotřebiče je přírodní plyn s vysokou úrovní kompatibility se životním prostředím, jedná se však o hořlavinu. Dbejte na to, aby během přepravy a instalace spotřebiče nedošlo k poškození komponentů chladicího okruhu.

Chladivo (R600a) je hořlavé.

- **VAROVÁNÍ** — Chladničky obsahují chladivo a izolační plyny. Chladivo i plyny musí být odborně zlikvidovány, protože by při neodborné likvidaci mohly způsobit poranění očí nebo požár. Před likvidací spotřebiče se ujistěte, že nedošlo k poškození chladicího okruhu.



**VAROVÁNÍ: Nebezpečí požáru / hořlavé materiály**

Pokud by došlo k poškození chladicího okruhu:

- Vyvarujte se otevřeného ohně a zdrojů vznícení.
- Důkladně vyvětrejte místnost, ve které se spotřebič nachází.

Je nebezpečné měnit specifikace spotřebiče nebo spotřebič jakkoli upravovat.

Libovolné poškození napájecího kabelu může způsobit zkrat, požár a/ nebo úraz elektrickým proudem.



## **Elektrická bezpečnost**

1. Neprodlužujte napájecí kabel spotřebiče.
2. Ujistěte se, že nedošlo ke skřípnutí nebo poškození napájecího kabelu. Skřípnutý, přelomený nebo jinak poškozený napájecí kabel se může přehřát a způsobit tak požár.
3. Ujistěte se, že zásuvka, ke které je spotřebič připojen, zůstala i po instalaci spotřebiče dobře přístupná.
4. Netahejte za napájecí kabel.
5. Pokud je zásuvka, ke které chcete spotřebič připojit, uvolněná, nezasunujte do ní zástrčku napájecího kabelu. Hrozí riziko úrazu elektrickým proudem nebo požáru.
6. Nepoužívejte spotřebič bez krytu vnitřního osvětlení.
7. Chladničku lze připojit pouze k jednofázovému střídavému proudu 220 ~ 240 V/50 Hz. Pokud kolísání napětí v elektrické síti uživatele převyšuje uvedený rozsah, z bezpečnostních důvodů by měl být nainstalován automatický regulátor střídavého proudu s výkonem vyšším než 350 W. Chladnička musí být připojena k samostatné zásuvce; nesmí sdílet zásuvku s jinými elektrospotřebiči. Zástrčku lze zasunout pouze do správně uzemněné zásuvky.

## **Běžné použití**

- Neskladujte ve spotřebiči hořlavé plyny nebo tekutiny. Hrozí nebezpečí výbuchu.
- V chladniče neuvádějte do provozu žádné elektrospotřebiče (např. elektrické výrobničky zmrzliny, mixéry atd.).
- Při odpojování chladničky od elektrické sítě vždy tahejte za zástrčku, nikdy ne za kabel.
- Neumísťujte horké předměty do blízkosti plastových částí spotřebiče.
- Tento chladicí spotřebič není určen k použití jako zabudovaný spotřebič.

- Neumíst'ujte potraviny přímo naproti výstupu vzduchu nacházejícímu se na zadní stěně spotřebiče.
- Skladujte předem zabalené zmrazené potraviny v souladu s pokyny výrobce uvedenými na obalu těchto potravin.
- Měli byste striktně dodržovat pokyny výrobce tohoto spotřebiče týkající se skladování potravin, viz příslušná kapitola s těmito pokyny.
- Neumíst'ujte do mrazicího prostoru spotřebiče sycené nebo perlivé nápoje. U takových nápojů dochází ke vzniku tlaku v plechovce. Může dojít k výbuchu a následně k poškození samotného spotřebiče.
- Zmrazené pokrmy mohou způsobit popálení mrazem, pokud je konzumujete ihned po vyjmutí z mrazicího prostoru.
- Neumíst'ujte spotřebič na přímé slunce.
- Hořící svíčky, lampy a jiné předměty s otevřeným plamenem se musí nacházet v dostatečné vzdálenosti od spotřebiče, aby nedošlo ke vznícení samotného spotřebiče.
- Spotřebič je určen pro skladování potravin a/nebo nápojů v běžné domácnosti, jak je uvedeno v tomto návodu k obsluze. Spotřebič je těžký. Při manipulaci se spotřebičem buďte opatrní.
- Nevyjímejte potraviny z mrazicího prostoru ani se jich nedotýkejte, pokud máte vlhké/mokrý ruce. Mohlo by dojít k odření pokožky nebo jejímu popálení mrazem.
- Nikdy se neopírejte o základnu spotřebiče, přihrádky, dvířka atd., ani na ně nestoupejte.
- Rozmrazené pokrmy znovu nezmrazujte.
- Nekonzumujte nanuky ani kostky ledu ihned po vyjmutí z mrazicího prostoru, protože by mohlo dojít k popálení úst a rtů mrazem.
- Nepřepřl'ujte přihrádky na dvířkách a ve vnitřním prostoru spotřebiče potravinami. V opačném případě by mohlo dojít k pádu potravin a s tím spojenému zranění osob nebo poškození spotřebiče.

## **Pozor!**

### **Péče a čištění**

- Před pristoupením k údržbě nejdříve vypněte spotřebič a vytáhněte zástrčku ze zásuvky.

- Na čištění spotřebiče nepoužívejte kovové předměty, parní čističe, éterické oleje, organická rozpouštědla ani abrazivní čisticí prostředky.
- Na odstranění námrazy ze spotřebiče nepoužívejte ostré předměty. Použijte jen plastovou škrabku.

## **Důležité instalační pokyny!**

- Při připojování spotřebiče k elektrické síti postupujte opatrně a řiďte se pokyny uvedenými v tomto návodu.
- Vybalte spotřebič a zkontrolujte, zda nedošlo k jeho poškození. Poškozený spotřebič nepřipojujte k elektrické síti. Ihned nahláste možné poškození spotřebiče v místě, kde jste spotřebič zakoupili. V takovém případě si uschovejte obal spotřebiče.
- Po umístění spotřebiče doporučujeme vyčkat minimálně čtyři hodiny, aby olej mohl natéct zpět do kompresoru. Teprve potom můžete spotřebič připojit k elektrické síti.
- Okolo spotřebiče by mělo docházet k dostatečné cirkulaci vzduchu, v opačném případě hrozí přehřátí spotřebiče. Dostatečnou ventilaci dosáhnete dodržením pokynů k instalaci.
- Zadní stěna spotřebiče by se neměla nacházet velmi blízko stěny. Části spotřebiče, které se během provozu zahřívají (kompresor, kondenzátor) by se neměly dotýkat stěny, protože by mohlo dojít k požáru. Dodržujte pokyny k instalaci uvedené v tomto návodu.
- Neumísťujte spotřebič do blízkosti radiátorů nebo sporáků.
- Ujistěte se, že zástrčka je dobře přístupná i po instalaci spotřebiče.

## **Servis**

- Veškeré opravy spotřebiče spojené s elektřinou může provádět pouze kvalifikovaný elektrikář nebo jiná kompetentní osoba.
- Opravu tohoto spotřebiče může provádět pouze autorizované servisní středisko a při opravě mohou být použity pouze originální náhradní díly.
  - 1) Pokud jde o beznámrazový spotřebič „Frost Free“.
  - 2) Jestliže spotřebič obsahuje mrazicí prostor.

**Poznámka:** Děti ve věku od 3 do 8 let mohou naplňovat a vyjímat potraviny z chladicích spotřebičů. (Toto ustanovení platí pouze v regionu EU.)

## Instalace nového spotřebiče

Před prvním použitím spotřebiče si přečtěte následující pokyny.

### Větrání spotřebiče!



Aby se zlepšila účinnost chladicího systému a šetřila energie, je třeba okolo

zařízení udržovat dobrou ventilaci, aby se odvádělo teplo. Z tohoto důvodu by měl být kolem chladničky k dispozici dostatečný volný prostor.

**Doporučení:** Je vhodné, aby byl od zadní stěny spotřebiče po stěnu prostor 50 - 70 mm, nejméně 100 mm od jeho vrchu, nejméně 100 mm od jeho boční stěny po stěnu a volný prostor před otevřením, aby se dveře mrazničky mohly otevřít o 130° a dvířka chladničky o 115°. Viz následující obrázky.

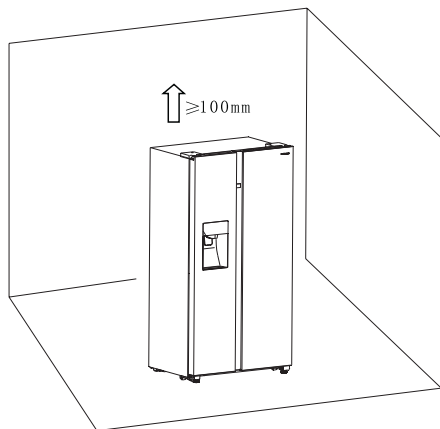

### Příslušné informace (mm)

W	W1	W2	D	D1
908	194	252	600	1048

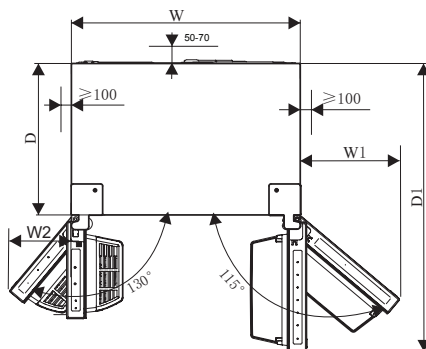

### Poznámka:

- Tento spotřebič funguje správně v rámci klimatické třídy od SN po T. Spotřebič nemusí fungovat správně, pokud zůstane delší dobu při teplotě nad nebo pod uvedeným rozsahem.

Klimatická třída	Okolní teplota
SN	+10 °C do +32 °C
N	+16 °C do +32 °C
ST	+16 °C do +38 °C
T	+16 °C do +43 °C

- Spotřebič se musí nacházet na suchém místě. Nesmí být vystaven vysoké vlhkosti.
- Chraňte spotřebič před přímým slunečním zářením, deštěm nebo mrazem. Umístěte spotřebič mimo dosah tepelných zdrojů, jako jsou kamna, krby nebo radiátory.



## Vyrovnání spotřebiče

- Na správné vyrovnání spotřebiče a zajištění cirkulace vzduchu slouží vyrovnávací nožičky nacházející se v dolní části spotřebiče. Použijte vhodný klíč.
- Pro zajištění samo-zavírání dvířek, otočením nastavitelných nožiček nakloňte vrchol směrem dozadu přibližně o 15 mm nebo 0,5°.
- Kdykoliv budete chtít spotřebič přemístit, nezapomeňte nožičky otočit dozadu, aby se spotřebič mohl volně otáčet. Při přemísťování spotřebiče nožičky znovu nainstalujte.

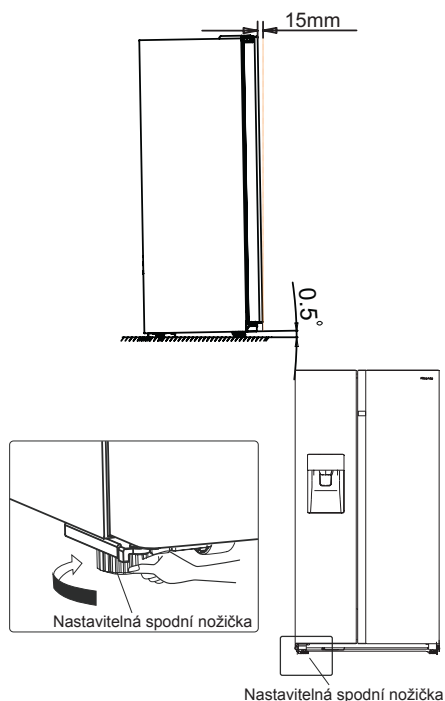

## Varování!

Pro správnou instalaci musí být tato chladnička umístěna na rovném povrchu z tvrdého materiálu, který je ve stejné výšce jako zbytek podlahy.

Tento povrch by měl být dostatečně pevný, aby podporoval zcela naplněnou chladničku.

Válečky, které nejsou kolečky, by se měly používat pouze na pohyb dopředu nebo dozadu. Přemístění chladničky do boku může poškodit vaši podlahu a válečky.

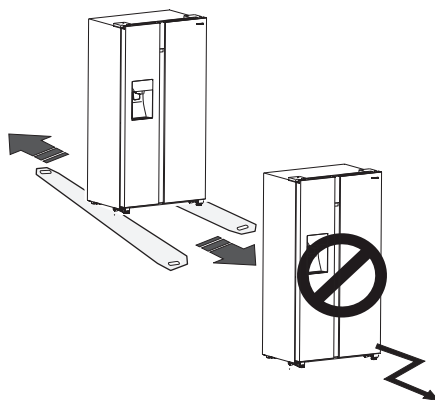

## Popis spotřebiče

### Pohled na spotřebič



- |   |   |
|---|---|
| 1. LED osvětlení mrazicího prostoru             | 9. LED osvětlení chladicí zóny                    |
| 2. Přední kryt výrobku ledu                     | 10. Příhrádka ve dvířkách chladničky              |
| 3. Zásobník na led                              | 11. Kryt kanálku na proudění vzduchu v chladničce |
| 4. Kryt kanálku na proudění vzduchu v mrazničce | 12. Polička v chladničce                          |
| 5. Polička v mrazicím prostoru                  | 13. Příhrádka na láhve                            |
| 6. Horní zásuvka mrazničky                      | 14. Zásobník na vodu                              |
| 7. Spodní zásuvka mrazničky                     | 15. Horní zásuvka chladničky                      |
| 8. Levá spodní vyrovnávací nožička              | 16. Spodní zásuvka chladničky                     |
|   | 17. Pravá spodní vyrovnávací nožička              |

**Poznámka:** Vzhledem k neustálým úpravám našich výrobků se Vaše chladnička může mírně lišit od chladničky vyobrazené v tomto návodu k obsluze, její funkce a způsob použití však zůstávají stejné.

**Poznámka:** Chcete-li dosáhnout nejlepší energetické účinnosti spotřebiče, umístěte všechny police, zásuvky a koše tak, jak je znázorněno na obrázku výše.

## Ovládací prvky na displeji

Používejte spotřebič v souladu s následujícími pokyny, váš produkt má ovládací panel podle vyobrazení níže.

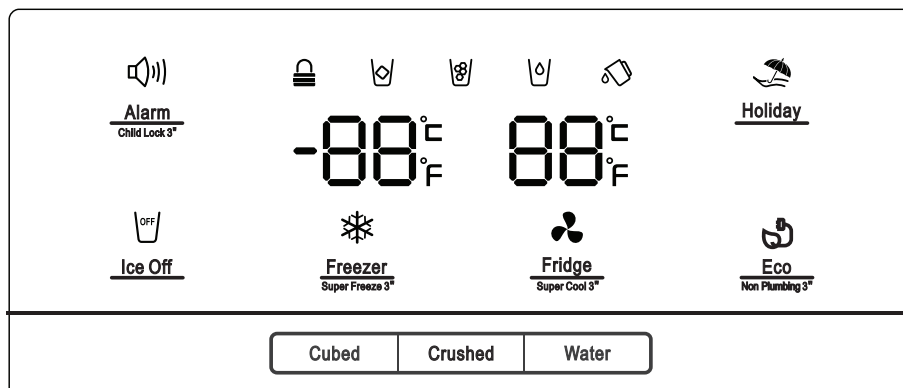

Při úplném prvním zapnutí spotřebiče, začne fungovat podsvícení ikon na displeji. Pokud nestisknete žádná tlačítka nebo jsou zavřená dvířka, podsvícení po uplynutí 60 sekund zhasne.

Ovládací panel sestává ze dvou oblastí týkajících se teploty a jedné oblasti týkající se různých režimů.

**Upozornění!** Když nastavíte teplotu, nastavíte průměrnou teplotu pro celý chladicí prostor. Teploty uvnitř každého prostoru se mohou lišit od teplotních hodnot zobrazených na panelu, v závislosti na tom, kolik potravin uskladníte a na tom, kde je umístíte. Vysoká nebo nízká teplota v místnosti, může také ovlivnit aktuální teplotu uvnitř spotřebiče.

**Poznámka: Nastavení vysoké teploty urychlí kažení potravin.**

Na optimální uchování potravin doporučujeme, abyste při prvním zapnutí chladničky nastavili teplotu v chladničce na 4 °C a v mrazničce na -18 °C.



### **Alarm** „Dětský zámek a alarm dvířek“ Child Lock 3\*



Toto tlačítko slouží dvěma účelům:

#### 1. Dětský zámek

Stisknutím a podržením tlačítka „Alarm“ na 3 sekundy uzamknete celý ovládací panel včetně funkce dávkovače. Pokud je ovládací panel uzamčen, rozsvítí se ikona „“ a žádné z tlačítek na ovládacím panelu nefunguje.

Chcete-li ovládací panel odemknout, znovu stiskněte a na 3 sekundy podržte tlačítko „Alarm“.

#### 2. Alarm dvířek

V případě spuštění alarmu se rozsvítí ikona „“ a začne znít akustický signál. Dotykem tlačítka „Alarm“ vypnete alarm, ikona „“ zhasne a akustický signál se zastaví.

Pokud necháte dvířka chladničky nebo mrazničky otevřená déle než 2 minuty, aktivuje se akustický signál dvířek. V případě spuštění alarmu otevřených dvířek se zobrazí ikona „“ a zazní akustická signalizace. Akustická signalizace bude znít třikrát v průběhu minuty a zastaví se po 10 minutách. Tento alarm je možné zrušit také zavřením dvířek.



Když je dětský zámek vypnutý a jsou otevřená dvířka, akustickou signalizaci můžete vypnout dotykem „Alarm“.

Na úsporu energie, neponechávejte prosím při používání spotřebiče otevřená dvířka na delší dobu.



### **Ice Off** „Ovládání výrobníku ledu“

Toto tlačítko ovládá výrobník ledu. Můžete se dotknout tlačítka „Ice On“, na ovládání výrobníku ledu.

Když je vypnutý dětský zámek a je zapnuta funkce výroby ledu, můžete dotykem tlačítka „Ice Off“ vypnout výrobník ledu a rozsvítí se ikona „“ . Chcete-li výrobník ledu vypnout, dotkněte se opět tlačítka „Ice Off“ a ikona „“ zhasne.

**Poznámka:** Pokud se rozsvítí „Ice Off“, znamená to jen vypnutí výrobníku ledu, ne dávkovače.



### **Holiday** „Dovolená“

Pokud se chystáte být pryč delší dobu, jako je tomu například v případě delší dovolené nebo služební cesty, můžete aktivovat tuto funkci dotykem tlačítka „Holiday“ a rozsvítí se ikona „“ . Pokud je aktivována funkce dovolené, teplota v chladničce se automaticky přepne na 15 °C a v mrazničce na -18 °C, čímž se minimalizuje spotřeba elektrické energie.

Nastavení teploty v chladničce zobrazuje „—“ a mrazicí prostor zůstane zapnutý. Když je zapnutá funkce dovolené, můžete ji vypnout opětovným dotykem „Holiday“ a ikona „“ zhasne. Když je zapnutá funkce dovolené, automaticky se vypne výrobník ledu. Chladnička zůstane na nastavení, jaké bylo v případě vypnutí spotřebiče.

**Poznámka:** Neumísťujte do chladničky žádné potraviny během režimu „Holiday“, protože by došlo k jejich rychlému zkažení.



### „Ovládání teploty chladničky“

Můžete se dotknout tlačítka „Fridge“, na aktivaci režimu k ovládání teploty v chladničce. Pokud se dotýkáte tohoto tlačítka nepřetržitě, teplota bude nastavena v následujícím pořadí.

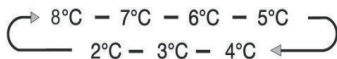

Chcete-li snížit čas potřebný ke zmrazení výrobků v chladničce, dotkněte se tohoto tlačítka, rozsvítí se ikona rychlého chlazení „“ a zobrazí se nastavení teploty v chladničce 2 °C. Rychlé chlazení se automaticky vypne po uplynutí 3 hodin a nastavení teploty v chladničce se vrátí zpět na předchozí nastavení.

Když je funkce rychlého chlazení zapnutá, můžete ji vypnout opětovným dotykem tlačítka „Fridge“ a vrátí se k předchozímu nastavení teploty. Když chladničku vypnete, nezachová si funkci rychlého chlazení.

**Poznámka:** Když se při funkci rychlého chlazení dotknete tlačítka „Holiday“ nebo „Eco“, aktivuje se funkce „Holiday“ nebo „Eco“ a režim „Super Cool“ se vypne.



### „Ovládání teploty mrazničky“

Můžete se dotknout ikony „Freezer“, na aktivaci režimu k ovládání teploty v mrazničce. Pokud se dotýkáte tohoto tlačítka nepřetržitě, teplota bude nastavena v následujícím pořadí.



Stiskněte a na 3 sekundy podržte tlačítko „Freezer“, rozsvítí se ikona „“ a zobrazí nastavení teploty v mrazničce -24 °C.

Rychlé mrazení dokáže rychle snížit teplotu a zmrazit potraviny rychleji, než obvykle. Takto je možné zachovat mnohem více vitamínů a živin čerstvých potravin a prodloužit čerstvost potravin.

Možnost rychlého mrazení umožňuje zmrazit maximální možné množství. Doporučujeme vám nejdříve ponechat spotřebič pracovat během 6 hodin. Rychlé mrazení se automaticky vypne po uplynutí 52 hodin a nastavení teploty v mrazničce se vrátí zpět na předchozí nastavení.

Když je funkce rychlého mrazení zapnutá, můžete ji vypnout opětovným dotykem tlačítka „Freezer“ a vrátí se k předchozímu nastavení teploty. A když vypnete napájení spotřebiče, nedojde k zachování funkce rychlého mrazení.



**Poznámka:** Pokud se při funkci rychlého mrazení dotknete tlačítka „Holiday“ nebo „Eco“, aktivuje se funkce „Holiday“ nebo „Eco“ a režim „Super Freezer“ se vypne.

### „Ovládání dávkovače“

Když jsou otevřena dvířka mrazničky nebo je zapnutý dětský zámek, dávkovač nebude fungovat.

Tlačítko Ice Type obsahuje možnosti „Cubed (kostky ledu)“ a „Crushed (drcený led)“.

Stisknutím tlačítka „Cubed“ nebo „Crushed“ můžete zvolit typ ledu, který má být dávkován. Režim vody můžete aktivovat dotykem tlačítka „Water“.

Když se dotknete tlačítka „Ice Type“ aktivuje se režim kostek ledu nebo drceného ledu, který si vyberete a rozsvítí se ikona kostek ledu „“ nebo drceného ledu „“.

Pokud nepotřebujete led, vypněte tuto funkci, abyste šetřili spotřebu vody a energie. (Viz „Ice Off“ výše.)

Pokud potřebujete vodu, stiskněte tlačítko „Water“ a rozsvítí se ikona vody „“. Potom je nastavený daný režim.

 „Alarm zásobníku na vodu“

Pokud část zásobníku vody není správně nainstalována nebo není nainstalován vůbec, spustí se alarm zásobníku na vodu pro připomenutí uživatele. Alarm můžete vymazat podržením tlačítka „Eco“ na 3 sekundy.

### Poznámka!

- Pokud voda není dávkována nebo je dávkována pomalu, musíte zkontrolovat, zda je část zásobníku na vodu správně nainstalována nebo zda je nainstalován a zkontrolujte, zda je v zásobníku na vodu dostatek vody.
- Když se dotknete tlačítka „Water“ pro dávkování vody, spustí se vodní čerpadlo, a když je vodní čerpadlo v provozu, bude slyšet určitý hluk, což je naprosto normální.



**Eco** „Úspora energie“  
Non Plumbing®

Stisknutím tohoto tlačítka zapnete nebo vypnete režim úspory energie.

Když zapnete úsporu energie, rozsvítí se ikona úspory energie „“.

Teplota v chladničce se automaticky přepne na 6 °C a v mrazničce na -17 °C. Pokud je úspora energie vypnutá, ikona zhasne.

### Poznámka!

- Ovládací panel se rozsvítí, když jsou otevřená dvířka, nebo pokud se dotknete kteréhokoli tlačítka.
- Osvětlení zhasne tehdy, jestliže se nedotknete tlačítka nebo pokud jsou dvířka zavřená jednu minutu.
- Když je chladnička zapnutá, na 3 sekundy se rozsvítí všechny ikony ovládacího panelu a zazní akustická signalizace. Dětská pojistka je vypnutá. A nastavení teploty se vrátí zpět na předchozí nastavení.

## Použití spotřebiče

V této kapitole se dozvíte, jak používat většinu užitečných funkcí spotřebiče. Před prvním použitím spotřebiče si pozorně přečtete tyto pokyny.

### 1. Nastavení dvířek

Když zjistíte, že dvířka nejsou na stejné úrovni, můžete pomocí šroubováku nastavit dvířka chladničky.

Nastavitelná mohou být pouze dvířka chladničky.

Když jsou dvířka mrazničky vyšší než dvířka chladničky, můžete nejdříve pomocí klíče otočit šroub proti směru hodinových ručiček na spodním závěsu, čímž může zvednout dvířka chladničky.

Po nastavení polohy použijte klíč na zajištění matice.

Když jsou dvířka mrazničky nižší než dvířka chladničky, měli byste klíčem otočit šroub ve směru hodinových ručiček, aby dvířka chladničky zůstala dole. Po nastavení polohy použijte klíč na zajištění matice.

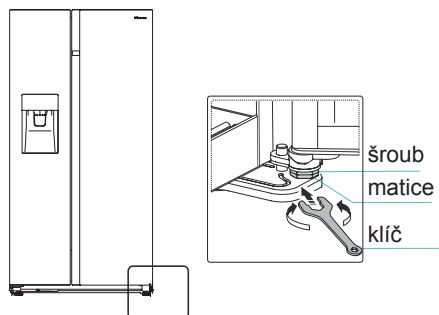

### 2. Používání chladicího prostoru

Chladicí prostor slouží pro skladování ovoce a zeleniny. Potraviny byste měli před vložením do chladničky pořádně zabalit, předejdete tak ztrátě vlhkosti a zároveň zabráníte prolínání vůní jednotlivých potravin.

**Upozornění!** Nikdy nezavírejte dvířka chladničky, pokud jsou poličky, zásuvky a/nebo teleskopické kolejničky vysunuté. Může dojít k jejich poškození i poškození chladničky.

#### Skleněné poličky a přihrádky ve dvířkách

Chladicí prostor je vybaven několika skleněnými poličkami a několika přihrádkami ve dvířkách, které jsou vhodné pro skladování vajec, tekutin v plechovkách, nápojů v lahvích a balených potravin. Mohou být umístěny v různých výškách podle vašich potřeb. Nevkládejte však do přihrádek ve dvířkách velmi mnoho potravin. Chcete-li změnit výšku přihrádek ve dvířkách, nejprve z nich vyjměte všechny potraviny.

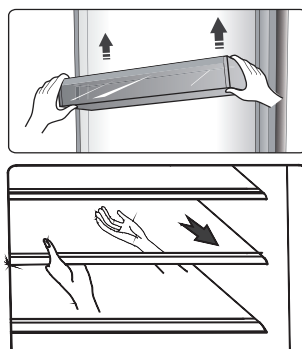

**Poznámka:** Všechny přihrádky ve dvířkách a skleněné police lze vyjmout a vyčistit.

Pokud chcete policičky vyjmout, opatrně je vysuňte dopředu, dokud se policička nevysune z jejich drážek.

Před vrácením policiček na jejich místo se ujistěte, zda se za nimi nenacházejí žádné překážky. Potom zasuňte policičky zpět až na doraz.

### Držák na láhve

Slouží pro skladování láhví s vínem nebo nápoji.

Poznámka: Při vyjímání lahví s vínem nebo nápoji buďte opatrní.

Držák je možné vyjmout za účelem jeho čištění, nebo jej nastavit, za účelem úspory místa na policiče.

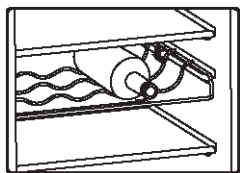

### Zásobník na vodu

Slouží na dodávku vody do výrobniku ledu a zásobníku vody. Do zásobníku na vodu můžete nalít vodu podle následujících kroků:

- 1 Vytáhněte zásobník na vodu

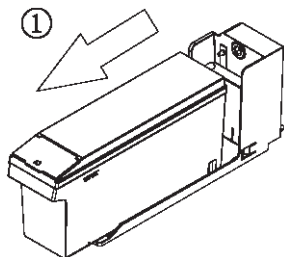

- 2 Zvedněte přední malý kryt a potom přímo vlijte vodu

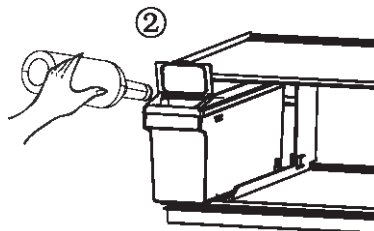

- 3 Vraťte zásobník na vodu na policičku chladničky

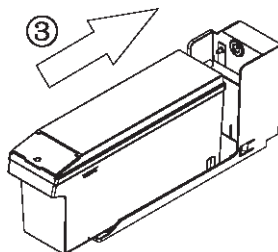

### Upozornění:

Pokud je třeba doplnit zásobník na vodu, vytáhněte zásobník ven a opět jej vložte správně, abyste zabránili provozní poruše.

Doporučený objem vody v zásobníku není více než 4,5 l.

Po opětovné instalaci zásobníku na vodu počkejte prosím 10 sekund, než ho poprvé použijete na dávkování vody. Do zásobníku nalijte jen VODU. Není dovoleno plnit zásobník SODOU, DŽUSEM, MLÉKEM, ALKOHOLEM atd.



## Zásuvky

Slouží pro skladování ovoce a zeleniny. A je možné je vyjmout ven za účelem jejich čištění.

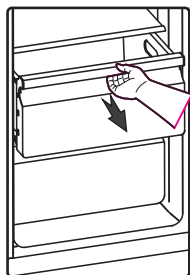

## 3. Používání mrazicího prostoru

Mrazicí prostor je vhodný pro skladování potravin, které je třeba zmrazit, jako je například maso, ryby, zmrzlina a jiné potraviny rychle podléhající zkáze.

Upozornění! Zajistěte, aby nebyly láhve ponechány v mrazicím prostoru déle, než je to nutné, protože zmrazení může způsobit prasknutí lahví.

Lahvovaná nebo konzervovaná kapalina je vystavena riziku exploze způsobené expanzí objemu, a proto by se neměla skladovat v mrazicím prostoru.

## 4. Používání dávkovače

Druh ledu nebo vody si můžete zvolit dotykem tlačítka „Cubed (kostky ledu)“ nebo „Crushed (drcený led)“ nebo „Water (voda)“.

Pokud si vyberete typ ledu, opatrně stiskněte dávkovač pomocí sklenice. Z dávkovače se uvolní led.

Ujistěte se, zda je sklenice v jedné rovině s automatem a zda led přesně padá do sklenice.

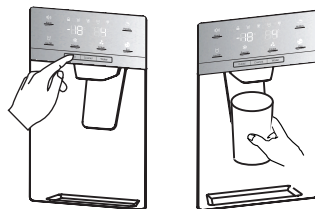

### Poznámka:

- Pokud si zvolíte kostky ledu po použití funkce drceného ledu, do sklenice může spadnout malé množství zbytkového rozdrceného ledu.
- Neodsouvejte sklenici hned spod nápojového automatu po dávkování vody nebo ledu. Měli byste počkat přibližně 2 nebo 3 sekundy, aby nedošlo k rozlítí.
- Netahejte za páčku směrem ven, protože by tak mohlo dojít k poškození nebo prasknutí pružiny páčky.
- V průběhu normálního používání nedávkujte led nepřetržitě déle než jednu minutu, abyste zabránili nadměrné teplotě motoru drtiče ledu.
- Vypuštěná voda je studená, ne ledově studená. Pokud si přejete chladnější vodu s ledem, nejprve vydejte do sklenice led a pak naplňte vodu z dávkovače.

## 5. Používání zásobníku na led

Chcete-li vyjmout zásobník na led: Držte rukojeť tak, jak je to znázorněno na obrázku níže. Potom zvedněte a pomalu vytáhněte zásobník na led, abyste předešli jeho poškození.

### Kroky demontáže:

- ① Zvedněte zásobník na led
- ② Pomalu vytáhněte zásobník na led

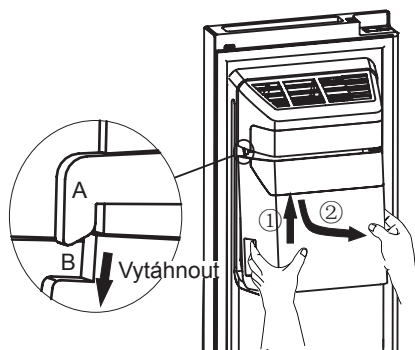

Při opětovném vkládání zkontrolujte, zda jsou obě strany (B a B) zásobníku na led zajištěny v sponách (A a A).

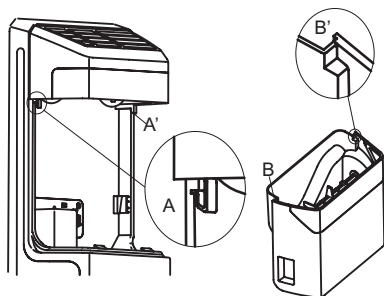

### Montážní kroky:

- ① Zatlačte zásobník na led nahoru a zajištěte obě strany (B a B) zásobníku na led do spon (A a A).
- ② Zatáhněte zásobník na led směrem dolů a ujistěte se, zda zásobník na led drží pevně.

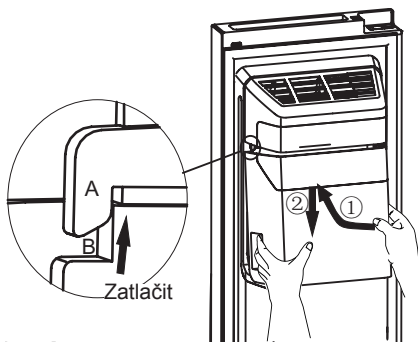

### Poznámka:

- Když výrobek ledu vysype led do zásobníku, jakékoli zvuky, které slyšíte, jsou součástí standardní provozu.
- Pokud nepoužijete led delší dobu, led se může v zásobníku spojit dohromady. Pokud se to stane, vyndejte prosím veškerý led a vyprázdněte zásobník.
- Pokud se chystáte na delší dovolenou, nebo služební cestu a nebudete moci používat delší dobu dávkovače ledu, zavřete prosím vodovodní uzávěr, k zabránění úniků vody.
- Pokud byla chladnička vypnuta velmi dlouho, led v zásobníku roztaje a voda vyteče z chladničky na podlahu. Abyste tomu zabránili, měli byste ze zásobníku odstranit všechnu led.
- Pokud led nevychází, zkontrolujte, zda v se ve žlabu nezachytil nějaký led a odstraňte ho nebo vytáhněte zásobník na led a zkontrolujte shluky ledových kostek a potom je vyjměte.

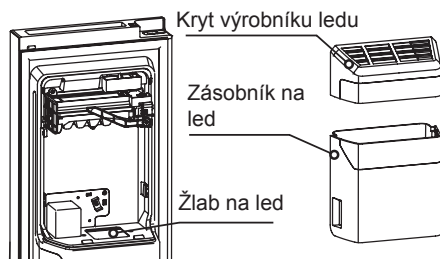

- První várka kostek ledu po instalaci může být malá, protože do vodovodního potrubí vnikl vzduch. V průběhu normálního používání bude všechen vzduch vytlačen. Pokud jsou kostky ledu stále malé, zkontrolujte, zda voda cirkuluje v potrubí nebo zda je vodní ventil dostatečně otevřený, nebo zda je voda pod dostatečně vysokým tlakem.
- Pokud chcete vyčistit zásobník na led, omyjte ho jemným čisticím prostředkem, dobře ho opláchněte a důkladně osušte. Nepoužívejte drsné ani abrazivní čisticí prostředky ani rozpouštědla.
- Před výměnou zásobníku na led zkontrolujte, zda jsou obě spojky ve vhodném úhlu, aby se správně připojily. Pokud ne, otočte spojku zásobníku na led do pravého úhlu, aby odpovídala motorové spojkce.

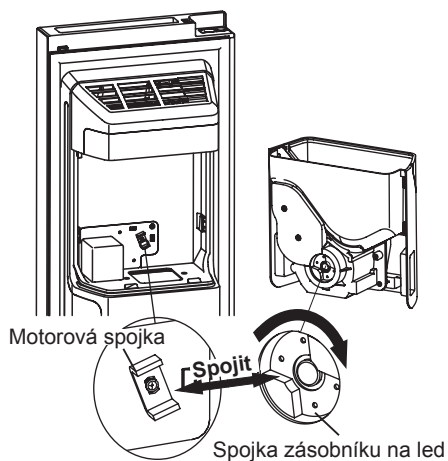

- Pokud chcete mít více místa na uložení potravin, můžete zásobník na led nahradit úložnou zásuvkou. Je třeba zapnout funkci „Ice Off“, abyste se ujistili, že je výrobek ledu vypnutý.

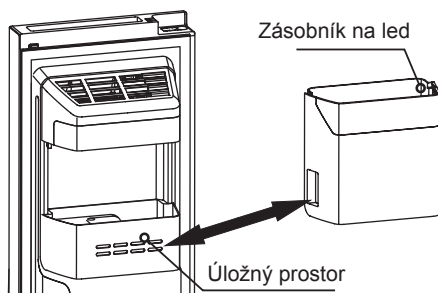

### Varování:

- Nevkládejte prsty, ruce ani jiné nevhodné předměty do dávkovače ledu nebo zásobníku na led. Může to způsobit zranění nebo materiální škody.
- Nedovolte dětem, aby se věšely na dávkovač, ani se nedotýkaly výrobku ledu. Mohlo by to způsobit poranění.

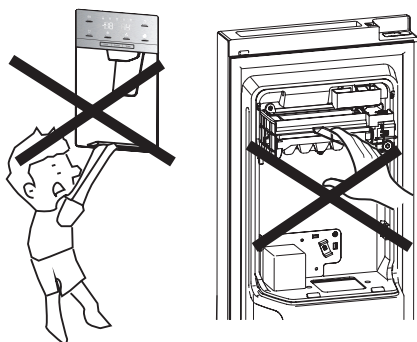

- Mezi výrobníkem ledu a zásobníkem vody je vodovodní potrubí, nerozebírejte celý systém přívodu vody svépomocí. Doporučuje se, aby to udělala příslušně kvalifikovaná osoba.
- Na otevírání a zavírání dveří nepoužívejte nadměrnou sílu, protože z výrobku ledu by mohla vytékat voda.

## Čištění a péče

Z hygienických důvodů byste měli spotřebič (včetně jeho vnějšího povrchu a vnitřního příslušenství) pravidelně čistit (minimálně každé dva měsíce)

### Varování!

Během čištění nesmí být spotřebič připojen k elektrické síti.

Nebezpečí úrazu elektrickým proudem!

Před přistoupením k čištění spotřebič vypněte a vytáhněte zástrčku napájecího kabelu ze zásuvky.

### Čištění vnějšího povrchu spotřebiče

Spotřebič byste měli pravidelně čistit, jen tak si zachová dobrý vzhled.

- Digitální panel a panel displeje otřete pomocí čisté, měkké utěrky.
- Nastříkejte vodu na čisticí utěrku namísto toho, abyste ji nastříkali přímo na povrch spotřebiče. Zajistíte tak rovnoměrné rozložení vlhkosti na povrchu spotřebiče.
- Vyčistěte dvířka, rukojeti a vnější povrch spotřebiče jemným čisticím prostředkem a poté spotřebič otřete měkkým hadříkem dosucha.

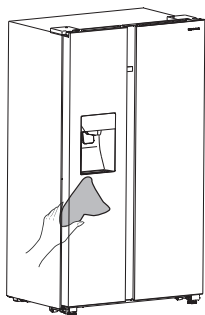

### Varování!

- Nepoužívejte ostré předměty, protože by mohlo dojít k poškrábání povrchu spotřebiče.
- Na čištění spotřebiče nepoužívejte ředidlo, čisticí prostředky na automobily, éterické oleje, abrazivní prostředky ani organická rozpouštědla, jako je benzen. Mohlo by dojít k poškození povrchu spotřebiče a požáru.

### Čištění vnitřního prostoru spotřebiče

Vnitřní prostor spotřebiče byste měli pravidelně čistit. Mírně znečištěný vnitřní prostor se čistí snadněji. Zásuvky a poličky můžete vyjmout a důkladněji vyčistit. K čištění vnitřního prostoru použijte utěrku namočenou v roztoku vody a jedlé sody a pak vše otřete utěrkou nebo houbou namočenými v teplé vodě. Otřete všechno úplně dosucha, až potom do spotřebiče umístěte poličky a zásuvky. Pečlivě vysušte všechny povrchy spotřebiče a vyjímatelné části dříve, než je vrátíte na své místo.

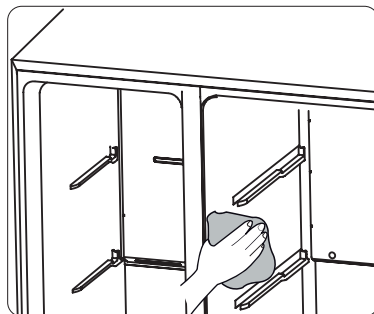

## Čištění zásobníku na vodu

Zásobník vody byste měli pravidelně čistit. Zásobník na vodu můžete vyjmout podél horizontální polohy směrem ven a pak rozebrat kryt schránky. Otřete vnitřek schránky a naneste slabý roztok jedlé sody a poté opláchněte teplou vodou pomocí vyždímané houby nebo hadříku, očistěte ji znovu přímo pitnou vodou. Před opětovným vložením na místo důkladně osušte všechny povrchy a odnímatelné části. Po dokončení čištění můžete zásobník na vodu složit vodorovně dopředu.

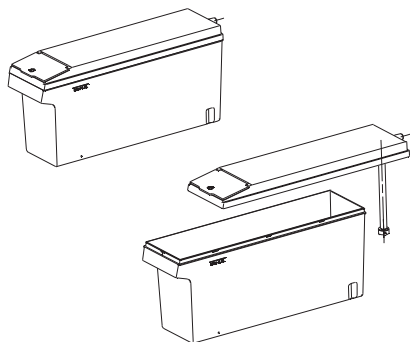

I když se tento spotřebič automaticky odmrazuje, může docházet k tvorbě námrazy na vnitřních stěnách mrazicího prostoru, pokud dvířka mrazicího prostoru otevíráte často nebo na velmi dlouhou dobu. Pokud je vrstva námrazy velmi silná, zvolte vhodný čas, kdy je mrazicí prostor téměř prázdný a postupujte následujícím způsobem:

1. Vyjměte potraviny a zásuvky, vytáhněte zástrčku napájecího kabelu ze zásuvky a nechte dvířka otevřená. Proces odmrazování urychlíte důkladným větráním místnosti.

2. Když je odmrazování kompletní, vyčistěte mrazicí prostor podle výše uvedeného popisu.

## Varování!

K odstranění námrazy v mrazicím prostoru nepoužívejte ostré předměty. Nechte mrazicí prostor dokonale vyschnout. Teprve potom můžete spotřebič opět připojit k elektrické síti a zapnout.

## Čištění těsnění dvířek

Dbejte na to, aby těsnění dvířek bylo vždy čisté. Lepkavé potraviny a nápoje mohou způsobit přilepení těsnění k tělu spotřebiče, což vede k poškození těsnění při otevření dvířek. K čištění těsnění použijte teplou vodu a šetrný čisticí prostředek. Po vyčištění nezapomeňte těsnění utřít dosucha.

## Varování!

Spotřebič můžete zapnout jen tehdy, když je těsnění dvířek zcela suché.

## Výměna LED osvětlení

**Varování:** Výměnu LED osvětlení musí provádět pouze kompetentní osoba! Pokud došlo k poškození LED osvětlení, postupujte podle níže uvedených kroků:

1. Odpojte spotřebič od elektrické sítě.
2. Sejměte kryt osvětlení zatlačením nahoru a vytažením směrem ven od LED osvětlení.
3. Jednou rukou držte LED osvětlení a druhou rukou zatlačte na západku konektoru.
4. Vyměňte LED osvětlení a zacvakněte jej správně na místo a vraťte kryt osvětlení.

## Užitečné rady a tipy

### Tipy týkající se úspory energie

Doporučujeme Vám dodržovat následující pokyny, snížíte tak spotřebu elektrické energie.

- Neotvírejte dvířka spotřebiče velmi často nebo na velmi dlouhou dobu, ušetříte tak energii. Spotřebič se nesmí nacházet blízko tepelných zdrojů (přímé sluneční záření, elektrická trouba, varná deska atd.).
- Nenastavujte nižší teplotu, než je nutné.
- Neskladujte ve spotřebiči teplé pokrmy nebo odpařují se tekutiny.
- Umístěte spotřebič do dobře větratelné místnosti bez vlhkosti. Podrobnosti naleznete v kapitole o instalaci spotřebiče v tomto návodu.
- Na obrázcích v tomto návodu je znázorněna správná kombinace zásuvek, přihrádek a poliček. Neměňte tuto kombinaci, protože se jedná o nejefektivnější uspořádání s nejnižší spotřebou energie.

### Tipy pro skladování čerstvých potravin

- Do chladicího ani mrazicího prostoru spotřebiče nevkládejte horké pokrmy. Teplota ve vnitřním prostoru by výrazně stoupla a kompresor by začal intenzivněji pracovat, což by vedlo k vyšší spotřebě energie.
- Potraviny musí být zakryty nebo zabaleny, což platí zvláště pro ty, které mají výraznou aroma.
- Rozmístěte potraviny tak, aby mezi nimi mohl volně cirkulovat vzduch.

### Tipy pro chlazení potravin

- Maso (všechny druhy): Zabalte do polyetylénu. Potraviny: Zabalte a umístěte na skleněnou polici nad boxem na ovoce a zeleninu. Vždy dodržujte doporučenou dobu skladování potravin a řiďte se datem trvanlivosti, který uvedl výrobce.
- Tepelně upravené pokrmy, pokrmy studené kuchyně atd.: Zakryjte a umístěte na libovolnou polici.
- Ovoce a zelenina: Na skladování ovoce a zeleniny slouží speciální zásuvka.
- Máslo a sýr: Zabalte do vzduchotěsné nebo plastové fólie.
- Láhve s mlékem: Uzavřete víkem a umístěte do přihrádky ve dvířkách spotřebiče.

### Tipy pro mrazení potravin

- Při prvním použití spotřebiče nebo po delší provozní pauze nechte spotřebič pracovat minimálně 2 hodiny s vyšším nastavením. Teprve potom vložte potraviny do mrazicího prostoru.
- Zabalte pokrmy v malých porcích, aby se rychle a kompletně zmrazily a potom bylo možné vyjmout z mrazicího prostoru jen takové množství potravin, jaké skutečně potřebujete.
- Zabalte potraviny do hliníkové fólie nebo do polyetylénových vzduchotěsných sáčků.
- Čerstvé, nezmrazené potraviny nesmějí přijít do styku s již zmrazenými potravinami, aby nedocházelo ke zvyšování teploty.

- Doporúčujeme Vám opatřit zabalené potraviny štítkem s popisem a datem. Budete tak mít přehled o délce skladování.

#### **Tipy pro skladování zmrazených potravin**

- Ujistěte se, zda byly zmrazené potraviny správně skladovány prodejcem.
- Rozmrazené potraviny se rychle kazí a neměly by být opět zmrazovány. Nepřekračujte dobu skladování doporučenou výrobcem potravin.

#### **Vypnutí spotřebiče**

Pokud je třeba vypnout spotřebič na delší dobu, proveďte následující kroky, abyste tak zabránili tvorbě plísně ve spotřebiči.

1. Vyjměte všechny potraviny.
2. Vytáhněte zástrčku napájecího kabelu ze zásuvky.
3. Důkladně vyčistěte a vysušte vnitřní prostor spotřebiče.
4. Nechte všechna dvířka mírně pootvěřená, aby mohl vzduch cirkulovat.

## Odstranění možných problémů

Pokud se vyskytne problém se spotřebičem, nebo pokud máte pocit, že spotřebič nepracuje správně, dříve než budete kontaktovat servisní středisko, můžete nejprve provést několik jednoduchých kontrol uvedených v následující tabulce. Pokud problém přetrvává, kontaktujte zákaznický servis.

**Varování!** Nepokoušejte se opravovat spotřebič svépomocí. Pokud problém přetrvává i po zkontrolování spotřebiče podle níže uvedených pokynů, kontaktujte kvalifikovaného elektrikáře, autorizovaný servis nebo obchod, ve kterém jste spotřebič zakoupili.

Problém	Možná příčina a řešení
Spotřebič nepracuje správně	Zkontrolujte, zda je zástrčka napájecího kabelu správně zasunuta do zásuvky.
	Zkontrolujte pojistku nebo jistič. Vadnou pojistku v případě potřeby vyměňte.
	Okolní teplota je velmi nízká. Zkuste nastavit chladnější teplotu ve vnitřním prostoru spotřebiče na odstranění tohoto problému.
	Spotřebič nemrazí během procesu odmrazování nebo krátce po zapnutí, a to z důvodu ochrany kompresoru. Tento jev je normální.
Zápach vycházející z vnitřního prostoru	Je nezbytné vyčistit vnitřní prostor.
	Některé potraviny nebo obaly vydávají zápach.
Ze spotřebiče vychází hluk	Níže uvedené zvuky jsou běžné: <ul style="list-style-type: none"> <li>● Pracující kompresor způsobuje hluk.</li> <li>● Motor malého ventilátoru v mrazicím nebo chladicím prostoru vydává hluk způsobený pohybem vzduchu.</li> <li>● Bublání podobné vařící se vodě.</li> <li>● Praskání během automatického odmrazování.</li> <li>● Cvaknutí před zahájením kompresoru.</li> </ul>
	Jiné neobvyklé zvuky vznikají z níže uvedených důvodů. Zkontrolujte spotřebič a případně proveďte opravu: Spotřebič není vyvážený. Zadní část spotřebiče se dotýká stěny. Láhve nebo nádoby spadly nebo se volně pohybují.
Motor neustále pracuje	Občas uslyšíte zvuk motoru. Tento jev je normální. Motor pracuje častěji při následujících okolnostech: <ul style="list-style-type: none"> <li>● Nastavili jste nižší teplotu, než je nutné.</li> <li>● Vložili jste do spotřebiče velké množství teplých potravin najednou.</li> </ul>



Motor neustále pracuje	<ul style="list-style-type: none"> <li>● Teplota v místnosti, kde se spotřebič nachází, je velmi vysoká.</li> <li>● Otevíráte dvířka spotřebiče velmi často nebo na dlouhou dobu.</li> <li>● Po instalaci spotřebiče nebo po jeho zapnutí po dlouhém čase provozní pauzy.</li> </ul>
Vrstva námrazy ve vnitřním prostoru	<p>Zkontrolujte, zda nedošlo k zablokování ventilačních otvorů potravinami a zda jsou potraviny rozmístěny ve spotřebiči tak, aby vzduch mohl volně cirkulovat.</p> <p>Zkontrolujte, zda jsou dvířka úplně zavřená. Odmrazte podle pokynů uvedených v kapitole o čištění a péči.</p>
Teplota ve vnitřním prostoru je velmi vysoká	<p>Otevíráte dvířka spotřebiče velmi často nebo na dlouhou dobu; dvířka zůstala z nějakých důvodů otevřená; kolem spotřebiče se nenachází dostatek volného prostoru umožňujícího cirkulaci vzduchu.</p>
Teplota ve vnitřním prostoru je velmi nízká	<p>Nastavte vhodnější teplotu podle pokynů v kapitole „Ovládací prvky displeje“.</p>
Dvířka lze zavřít jen těžko	<p>Zkontrolujte, zda je spotřebič nakloněný dozadu o 10 až 15 mm. Zkontrolujte, zda nějaký předmět nebrání zavření dvířek.</p>
Na podlahu kape voda	<p>Nádoba na vodu (která se nachází v zadní spodní části skříňe spotřebiče) nemusí být správně vyrovnaná, nebo vypouštěcí hadička, která se nachází pod horní částí kompresoru, nemusí být správně umístěna na přímý odvod vody do této nádoby, nebo je vypouštěcí hadička ucpaná. Může být nutné odtáhnout chladničku dále od stěny a zkontrolovat nádobu a hadičku. Zkontrolujte, zda není chladnička delší dobu vypnutá, může to způsobit, že se led v zásobníku rozpustí na vodu a ta vytéká na podlahu.</p>
Osvětlení nefunguje	<ul style="list-style-type: none"> <li>● LED osvětlení je poškozené. V tomto případě kontaktujte kvalifikovaného elektrikáře.</li> <li>● Kontrolní systém vypnul osvětlení, protože dvířka spotřebiče byla velmi dlouho otevřená. Zavřením a opětovným otevřením dvířek aktivujete osvětlení.</li> </ul>
Led není dávkován	<ul style="list-style-type: none"> <li>● Počkali jste 10 hodin po instalaci vodovodního potrubí, než se začal vyrábět led? Pokud není dostatečně nízká teplota, výroba ledu může trvat déle, než je tomu při první instalaci.</li> </ul>

	<ul style="list-style-type: none"> <li>• Je zásobník na vodu nainstalován správně? Ujistěte se, zda je v zásobníku na vodu dostatek vody.</li> <li>• Nezastavili jste funkci výroby ledu manuálně? Ujistěte se, zda není nastaven režim kostek nebo drceného ledu.</li> <li>• Není v zásobníku ledu nebo v podavači ledu výrobníku ledu zablokovaný nějaký kousek ledu?</li> <li>• Není teplota v mrazničce velmi vysoká? Zkuste nastavit nižší teplotu v mrazničce.</li> </ul>
Nefunguje dávkovač na výdej vody	<ul style="list-style-type: none"> <li>• Je zásobník na vodu nainstalován správně? Ujistěte se, zda je v zásobníku na vodu dostatek vody.</li> <li>• Není vodovodní potrubí stlačené nebo zalomené? Zkontrolujte, zda je vodovodní potrubí volné a bez jakýchkoliv překážek.</li> <li>• Nedošlo k zamrznutí nádoby na vodu z důvodu velmi nízké teploty v chladničce? Zkuste zvolit nastavení vyšší teploty na panelu displeje.</li> <li>• Funguje vodní čerpadlo?</li> </ul>
Slyšitelné bublání vody v chladničce	<ul style="list-style-type: none"> <li>• Jde o normální jev. Bublání způsobuje tekuté chladivo proudící trubkami chladicího systému.</li> </ul>

## Likvidace opotřebovaného spotřebiče

Opotřebovaný spotřebič nesmí být zlikvidován spolu s běžným domovním odpadem.

### Obalové materiály

Obalové materiály označené recyklačním symbolem jsou recyklovatelné. Vhodte obalové materiály do příslušného kontejneru.

### Před likvidací opotřebovaného spotřebiče

1. Vytáhněte zástrčku napájecího kabelu ze zásuvky.
2. Odřízněte napájecí kabel a zlikvidujte ho i se zástrčkou odpovídajícím způsobem.

**Varování!** Chladničky obsahují chladivo a izolační plyny. Chladivo i plyny musí být zneškodněny profesionálně, protože mohou způsobit poranění očí nebo požár.

Dbejte na to, aby nedošlo k poškození chladicího okruhu spotřebiče.

	<b>Správná likvidace tohoto spotřebiče</b>
	<p>Spotřebič označený tímto symbolem nesmí být na území EU zlikvidován spolu s běžným domovním odpadem. Odevzdejte spotřebič v příslušné sběrně opotřebovaných elektrických a elektronických spotřebičů. Zajistíte tak ekologickou likvidaci a recyklaci spotřebiče bez případných negativních vlivů na životní prostředí nebo lidské zdraví. Opotřebovaný spotřebič je možné vrátit prodejci, u kterého jste ho koupili, nebo využít sběrný systém. Zajistíte tak likvidaci šetrnou k životnímu prostředí.</p>

Abyste předešli kontaminaci potravin, dodržujte prosím následující pokyny:

- Dlouhodobé otevření dvířek může způsobit značné zvýšení teploty v prostorách spotřebiče.
- Pravidelně čistěte povrchy, které mohou přijít do kontaktu s potravinami a příslušnými vypouštěcími systémy.
- Syrové maso a ryby skladujte ve vhodných nádobách v chladničce, aby se nedostaly do styku s jinými potravinami, nebo na ně nekapaly.
- Prostory pro mrazené potraviny s dvěma hvězdičkami jsou vhodné pro skladování mrazených potravin, pro skladování nebo výrobu zmrzliny a výrobu kostek ledu.
- Prostory s jednou, dvěma a třemi hvězdičkami nejsou vhodné pro mrazení čerstvých potravin.

Č.	TYP prostoru	Cílová teplota skladování [°C]	Vhodné potraviny
1	Chladicí prostor	+2 ~ +8	Vejsce, vařené pokrmy, balené potraviny, ovoce a zelenina, mléčné výrobky, koláče, nápoje a jiné potraviny, které nejsou vhodné k mrazení.
2	(***)*- Mraznička	≤ -18	Mořské plody (ryby, krevety, měkkýši), čerstvé výrobky ze sladkovodních ryb a masné výrobky (doporučená doba jsou 3 měsíce, čím je doba skladování delší, tím je horší chuť a nutriční hodnoty), vhodné pro čerstvé zmrazené potraviny.
3	***- Mraznička	≤ -18	Mořské plody (ryby, krevety, měkkýši), čerstvé výrobky ze sladkovodních ryb a masné výrobky (doporučená doba jsou 3 měsíce, čím je doba skladování delší, tím je horší chuť a nutriční hodnoty), vhodné pro čerstvé zmrazené potraviny.
4	** - Mraznička	≤ -12	Mořské plody (ryby, krevety, měkkýši), čerstvé výrobky ze sladkovodních ryb a masné výrobky (doporučená doba jsou 2 měsíce, čím je doba skladování delší, tím je horší chuť a nutriční hodnoty), není vhodné pro čerstvé zmrazené potraviny.
5	* - Mraznička	≤ -6	Mořské plody (ryby, krevety, měkkýši), čerstvé výrobky ze sladkovodních ryb a masné výrobky (doporučená doba je 1 měsíc, čím je doba skladování delší, tím je horší chuť a nutriční hodnoty), není vhodné pro čerstvé zmrazené potraviny.
6	0 - hvězdiček	-6 ~ 0	Čerstvé vepřové maso, hovězí maso, ryby, kuřecí maso, některé balené zpracované potraviny atd. (Doporučuje se konzumovat v ten samý den, pokud možno neskladovat déle než 3 dny). Částečně zabalené zpracované potraviny (Nemrzoucí potraviny)

7	Chlazení	-2 ~ +3	Čerstvé/mražené vepřové maso, hovězí maso, kuřecí maso, čerstvé výrobky ze sladkovodních ryb, atd. (7 dní při teplotě pod 0 °C a při teplotě nad 0 °C se doporučuje konzumovat v ten samý den, pokud možno neskladovat déle než 2 dny). Mořské plody (při teplotě pod 0 °C skladovat 15 dní, nedoporučuje se při teplotě nad 0 °C).
8	Čerstvé potraviny	0 ~ +4	Čerstvé vepřové maso, hovězí maso, ryby, kuřecí maso, vařené potraviny, atd. (Doporučuje se konzumovat v ten samý den, pokud možno neskladovat déle než 3 dny).
9	Víno	+5 ~ +20	Červené víno, bílé víno, šumivé víno atd.

Poznámka: Uchovávejte různé potraviny podle prostorů nebo cílové teploty skladování zakoupených výrobků.

- Pokud necháte chladicí spotřebič delší dobu prázdný, vypněte ho, odmrazte, vyčistěte, vysušte a nechte dvířka otevřená, abyste tak zabránili tvorbě plísní ve spotřebiči.

#### **Čištění dávkovače vody (pro produkty s dávkovačem vody):**

- Zásobník na vodu vyčistěte, pokud jste ho nepoužívali 48 hodin; pokud nebyla voda použita 5 dní, propláchněte vodní systém připojený k přívodu vody.

**VAROVÁNÍ!** Potraviny je třeba před jejich vložením do chladničky zabalit do sáčků a tekutiny je třeba nalít do láhví nebo uzavřených nádob, aby se předešlo problému, protože designová struktura produktu se nečistí snadno.

**Hisense**  
life reimagined