

Mikrovlnná trouba MW 7775

Návod k obsluze

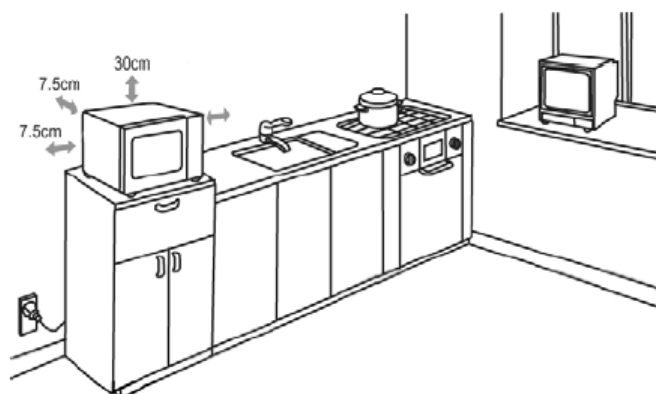
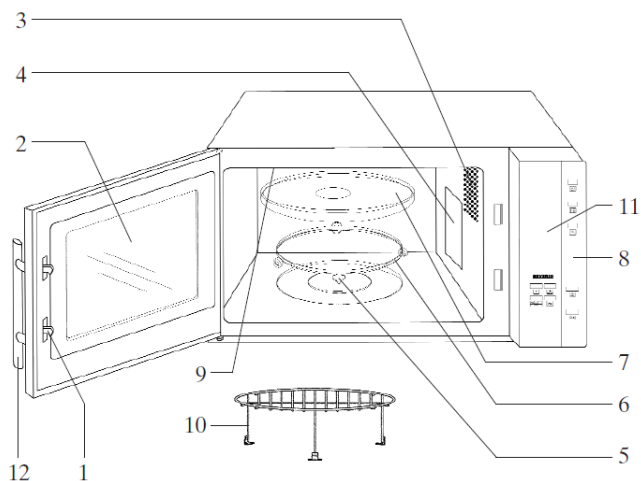

SEVERIN

1. Zavírání dvířek
2. Průhledové okénko
3. Vnitřní osvětlení
4. Ochranný kryt
5. Pohonná jednotka
6. Otočný kruh
7. Skleněný otočný talíř
8. Ovládací panel
9. Gril
10. Grilovací mřížka
11. Displej
12. Rukojeť dvířek





Příklady programů

Opětovný ohřev 1 jídla – 1 chodu (přibližně 350 g)





Dvakrát stiskněte  (na displeji se zobrazí **h-2**) + dvakrát stiskněte  (na displeji se zobrazí **350 g**) + stiskněte Mikrovlnný ohřev při maximálním výkonu po dobu 60 vteřin

Dvakrát stiskněte .





Mikrovlnný ohřev při 80% výkonu (720 W) po dobu 5 min

2x  +  (Displej **5:00**) + 

Horkovzdušný ohřev při 160°C po dobu 45 minut

 + 2x  (Displej **160°C**) +  +  (Displej **45:00**) + 

Grilování po dobu 8 minut

 + 5x  (Displej **G-1**) +  +  (Displej **8:00**) + 

Funkce rozmrazování po dobu 10 minut (400 g)

 (Displej **d-1**) +  (Displej **400 g**) + 









Kombinovaný ohřev mikrovlny/gril po dobu 20 minut

 + 3x  (Displej **C-2**) +  +  (Displej **20:00**) + 

Kombinovaný ohřev mikrovlny/horký vzduch po dobu 30 minut

 + 4x  (Displej **C-1**) +  +  (Displej **30:00**) + 

Funkce rozmrazování po dobu 4 minut, mikrovlnného ohřevu při 100% výkonu (900 W) po dobu 6 minut, s následným grilováním po dobu 5 minut

2x  (Displej **d-2**) +  (Displej **4:00**) +  +  (Displej **6:00**) +  + 5x  (Displej **G-1**) +  +  (Displej **5:00**) + 

Vážení zákazníci,

Předtím než začnete zařízení používat, přečtěte si prosím pečlivě následující pokyny. Návod k obsluze uschovejte pro případ budoucí potřeby. Zařízení smí používat pouze osoby, které se s uvedenými pokyny seznámí

Mikrovlnnou troubu vždy postavte na stabilní, rovný povrch odolný vůči horku. Přístroj umístěte tak, aby byl chráněn před zdroji tepla i nadměrnou vlhkostí. Nepoužívejte přístroj venku. Po celou dobu používání přístroje zajistěte jeho dostatečné větrání. Nepokládejte na přístroj žádné předměty. Při umístění přístroje vždy zajistěte dodržení následujících minimálních vzdáleností od zdí a jiných předmětů:

Jedna boční strana: 7.5 cm; druhá boční strana musí zůstat zcela volná.

Zadní stěna: 7.5 cm

Horní stěna: 30.0 cm

Nesnímejte nožičky na spodní straně přístroje.

Přístroj nesmí být instalován dovnitř skřínky; při umístění přístroje zajistěte, aby nebyl postaven přímo pod polici nebo podobný předmět.

Připojení k elektrické síti

Přístroj smí být zapojen pouze do uzemněné zásuvky, která byla nainstalována v souladu s požadavky příslušných norem.

Zkontrolujte, zda napětí v síti odpovídá napětí uvedenému na typovém štítku přístroje. Výrobek splňuje požadavky všech závazných směrnic ES týkajících se značení výrobků.

Před prvním použitím

Odstraňte všechny vnější i vnitřní obaly. Veškeré obalové materiály jsou recyklovatelné. Po vybalení přístroje a před každým připojením přístroje do elektrické sítě zkontrolujte, zda přístroj ani přívodní kabel nejeví známky poškození. Rovněž zkontrolujte, zda dvířka přístroje, včetně průhledového okénka a zavírání dvířek, nejsou nijak poškozeny a že dvířka při zavření pevně doléhají na základnu. Je to důležité pro to, aby během provozu trouby nedocházelo k úniku mikrovlnné energie. Ze stejného důvodu kontrolujte pečlivě zařízení uvnitř i zvenjšku.

Pokud přístroj jeví známky jakéhokoli poškození, v žádném případě ho nepoužívejte, dokud jej neopraví vyškolený technik.

Neodstraňujte ochrannou vrstvu na vnitřní straně dvířek, ani otočnou pohonnou jednotku, nebo šedohnědý ochranný kryt (4) vedle osvětlení uvnitř přístroje vpravo. Usad'te do přístroje otočný kruh a skleněný otočný talíř.

Předtím, než budete mikrovlnnou troubu poprvé používat, zapněte na přibližně 10 minut funkci grilování (bez aktivované funkce mikrovlnného ohřevu). Odstraňte tak zápach, který se obvykle z přístroje uvolňuje při prvním zapnutí grilu. Z přístroje se může uvolňovat slabý zápach; je to docela normální, zkontrolujte však, zda je přístroj dostatečně odvětráván.

Poznámka: Přístroj nezapínejte, dokud nebude uvnitř vloženo jídlo, které chcete ohřát či. Provoz prázdného zařízení může vést k jeho poškození.

Důležitá upozornění

V případě ohřevu tekutin v mikrovlnné troubě může dojít k dosažení bodu varu, aniž by tekutina vykazovala známky varu (bublání atp.). Je proto nutné dbát zvýšené pozornosti při manipulaci s nádobami, např. při jejich vyjímání z přístroje.

Riziko přetékání tekutiny z důvodu varu můžete snížit tím, že do nádoby s tekutinou před procesem zahřívání vložíte žáruvzdornou skleněnou tyčinku.

V mikrovlnné troubě nelze tepelně upravovat vejce ve skořápce, ani celá vejce vařená natvrdo. Hrozí riziko jejich „exploze“, a to i po dokončení procesu mikrovlnného ohřevu.

Upozornění: Je také velmi nebezpečné ohřívat v mikrovlnné troubě jakékoli tekutiny nebo pevné jídlo v uzavřených nádobách. Hrozí reálné riziko exploze. Obsah kojeneckých lahví či skleniček s kojeneckou stravou důkladně protřepejte a promíchejte, aby byla jeho teplota rovnoměrně rozložena. **Vždy zkontrolujte teplotu stravy, než ji budete podávat dítěti, aby dítě neutrpělo bolestivě a nebezpečně opařeniny.**

Při ohřevu či vaření jídel uložených či zabalených v hořlavých materiálech, jako je plast či papír, hrozí riziko vznícení těchto materiálů. V případě zvolení příliš dlouhého času ohřevu může dojít k vysušení či dokonce k vznícení jídla. Tuk a olej patří mezi hořlavé látky. Věnujte proto zvýšený dohled přístroji při přípravě jídel. Pochopitelně nesmí být v mikrovlnné troubě ohřívány vysoce těkavé a hořlavé tekutiny, jako je koncentrovaný alkohol.

V případě, že se z přístroje během jeho použití začne uvolňovat dým, nechte dvířka přístroje zavřená, abyste omezili či udusili případné plameny. Ihned přístroj vypněte a odpojte z elektrické sítě.

Nejen během použití grilu či horkovzdušného ohřevu, ale i během mikrovlnného ohřevu, dochází k zahřívání používaného náčiní a varných nádob na vysokou teplotu. Abyste předešli vzniku případných popálenin, vždy pro vyjímání jídla z trouby použijte vhodné ochranné pomůcky (chňapky).

Speciální teploměry pro měření teploty pokrmu (používané v tradičních troubách) nejsou vhodné pro použití v mikrovlnných troubách.

Důležité bezpečnostní pokyny

Upozornění: některé druhy potravin jsou náchylné ke vznícení. Nikdy při použití mikrovlnného ohřevu, grilu, horkovzdušného ohřevu nebo kombinovaných funkcí nenechávejte přístroj bez dozoru.

Tato mikrovlnná trouba je určena pouze k rozmrazování, ohřevu a vaření jídla. Výrobce neodpovídá za škody způsobené nesprávným použitím přístroje nebo nerespektováním těchto pokynů.

Osoby se sníženými fyzickými, smyslovými a duševními schopnostmi, nebo osoby s nedostatečnými znalostmi a zkušenostmi (včetně dětí) mohou zařízení používat, pouze pokud byly seznámeny s používáním přístroje nebo pod dohledem osoby odpovědné za jejich bezpečnost.

Dejte pozor na děti, aby si s přístrojem nehrály.

Upozornění: Děti smí přístroj používat pouze v případě, že byly před jeho použitím řádně a jasně poučeny tak, aby byly schopné bezpečně přístroj používat, ale také aby plně porozuměly možným nebezpečím, která plynou z nesprávného použití a nedodržení uvedených pokynů.

Varování: Vzhledem k vysokým teplotám, které vznikají při zapnutí kombinovaných funkcí trouby, smí děti přístroj používat pouze pod řádným dohledem dospělé osoby.

Vždy přístroj vypněte a odpojte z elektrické sítě:

- před čištěním,
- v případě špatného fungování.

Upozornění: Vnější části přístroje se během jeho použití mohou zahřívát. Také hrozí riziko úniku horké páry větracími otvory a s tím spojené riziko vzniku opařenin.

Dejte pozor, aby se přístroj ani přírodní kabel nedostaly do kontaktu s horkými povrchy či zdroji tepla. Nenechávejte přírodní kabel volně viset, uchovávejte ho mimo dosah horkých částí přístroje.

V případě, že není přístroj uchováván řádně vyčištěný, hrozí riziko snížení kvality jeho povrchových částí, které může následně snížit životnost přístroje či ohrozit bezpečnost uživatele.

Tato mikrovlnná trouba je určena pouze pro použití v domácnosti, nikoli pro komerční použití. (zařízení třídy B, v souladu s požadavky evropské normy EN 55011:1998+A1+A2)

Upozornění: Jakákoli údržba či oprava přístroje, která vyžaduje odstranění ochranného krytu zdroje mikrovlnného záření, představuje pro neoprávněné osoby riziko vzniku vážného úrazu. Patří sem opravy jako například výměna speciálního přírodního kabelu nebo výměna žárovky vnitřního osvětlení. Je zakázáno přístroj rozebírat osobám, které k tomu nejsou oprávněny. V případě nutnosti opravy zašlete přístroj do jednoho z našich zákaznických servisních středisek. Adresu naleznete v příloze k tomuto manuálu.

Funkce mikrovlnného ohřevu (Skupina II, v souladu s evropskou normou EN 55011:1998+A1+A2)

Uvnitř přístroje vzniká elektromagnetická energie, která rozkmitává molekuly v potravinách (zejména molekuly vody) a tím jídlo ohřívá. Jídlo s vysokým obsahem vody se proto zahřívá rychleji než relativně suché jídlo. Teplu uvnitř potravin vzniká postupně. Použité náčiní, nádoby či talíře se zahřívají pouze nepřímo, jako důsledek zahřívání potravin.

Vždy používejte vhodné kuchyňské náčiní

Nikdy neumísťujte jídlo přímo na skleněný otočný talíř; Vždy použijte vhodný talíř či varnou nádobu. Dejte pozor, aby jídlo nepřesahovalo přes okraj skleněného otočného talíře. Nepoužívejte kovové předměty, mikrovlny se od kovových povrchů odrážejí a nedostanou se tak k jídlu, které mají ohřát. Přítomnost kovových předmětů v troubě může vést také ke vzniku elektrických výbojů a následně k poškození přístroje. Obecně platí, že se kovové předměty, jako jsou přibory nebo kovové nádoby, nesmí v mikrovlnné troubě používat. Některé obaly obsahují alobal nebo drátky pod vrstvou papíru, tyto materiály rovněž pro použití v mikrovlnné troubě nejsou vhodné. V případě, že je v receptu doporučena příprava v alobalu, zajistěte, aby bylo jídlo pevně obaleno alobalem (bez vzduchových bublin). Dejte pozor, aby vzdálenost mezi vnitřními stěnami trouby a alobalem byla **nejméně 2,5 cm**.

Vždy zkontrolujte, zda varná nádoba nebo talíř, které používáte, neobsahuje žádné kovové ozdoby, jako je zlacení, nebo barvy s obsahem kovových částic. Rovněž předměty z křišťálu (olovnatého skla) nejsou vhodné. Vždy zkontrolujte, zda používané varné nádoby neobsahují žádné výdutě či prohlubně (např. úchyty). Porézní materiály mohou při čištění absorbovat vodu, nejsou proto vhodné. Nevhodné jsou rovněž varné nádoby a náčiní zhotovené z melaminu, protože pohlcují energii.

Použití funkce mikrovlnného ohřevu

Pro použití v mikrovlnných troubách jsou naopak velmi vhodné nádoby z žáruvzdorného skla či porcelánu. Předměty z umělé hmoty jsou vhodné pouze v případě, že jsou odolné vůči vysokým teplotám až do 180° C. Varné sáčky apod. před použitím propíchejte, aby se tlak, který v nich během vaření vzniká, snížil. Většina prodejců kuchyňských potřeb nabízí varné nádoby určené a navržené speciálně pro použití v mikrovlnných troubách. Můžete vyzkoušet, zda se varné nádoby či talíře hodí do mikrovlnné trouby. Vložte příslušnou nádobu (bez jídla) na skleněný otočný talíř, zapněte přístroj, nastavte výkon mikrovln na vysoký stupeň „high“ a nechte přístroj běžet po dobu přibližně 20 vteřin. Poslouchejte a pozorujte pečlivě, zda se z trouby neozývají praskající zvuky či nejsou vidět záblesky. V případě, že ano, vypněte ihned přístroj. Důležitá je také teplota nádoby: nádoba vhodná pro použití v mikrovlnné troubě bude jen vlažná.

Použití funkce grilu nebo horkovzdušného ohřevu

V případě použití funkcí grilu či horkovzdušného ohřevu můžete použít libovolnou žáruvzdornou nádobu určenou pro použití v běžné troubě. Při použití funkcí grilu či horkovzdušného ohřevu nepoužívejte plastové předměty.

Jídlo, které chcete připravit, můžete položit přímo na grilovací mřížku, tu pak postavte na skleněný otočný talíř.

Kombinace mikrovlnný ohřev/gril nebo mikrovlnný ohřev/horkovzdušný ohřev

Při použití kombinovaného ohřevu mikrovlnný ohřev/gril nebo mikrovlnný ohřev/horkovzdušný ohřev se střídavě zapínají obě funkce. Varné nádoby a talíře proto musí být vhodné pro použití v mikrovlnné troubě, ale také musí být žáruvzdorné. Vzhledem k relativně vysokým provozním teplotám není možné použití plastových předmětů. Grilovací mřížku přístroje lze použít i při mikrovlnném ohřevu. Zkontrolujte, zda použitá nádoba či talíř neobsahuje žádné kovové části.

Provoz přístroje

Všeobecné informace k nastavení programu

Pro dosažení optimálních výsledků je tato mikrovlnná trouba vybavena nejmodernější elektronikou. Po stisku libovolného ovládacího tlačítka se ozve zvukový signál, který potvrzuje správné přijetí zadání povelu. V průběhu programové sekvence můžete vyvolat aktuální nastavení stiskem příslušného

tlačítka. Pokud např. stisknete během programu mikrovlnného ohřevu tlačítko , na displeji se zobrazí nastavený výkon.

Stiskem tlačítka  můžete přerušit či restartovat program.

Obecný postup provozu přístroje

Vložte pokrm, který chcete ohřát, do vhodné nádoby. Postavte nádobu na otočný talíř do mikrovlnné trouby. Pokrm umístěný do mikrovlnné trouby poklopte, aby se nevysušil. Většina prodejců kuchyňských potřeb nabízí skleněné či emalohmotné poklice speciálně navržené pro použití v mikrovlnných troubách. Pokud používáte gril, horkovzdušný ohřev nebo jakoukoli kombinaci funkcí, jídlo, které chcete připravit, nepřiklápejte. Grilovací mřížku, na kterou umístíte daný pokrm, můžete postavit přímo na skleněný otočný talíř. Zavřete dvířka trouby a nastavte požadovaný program. Jakmile bude program spuštěn, otočný talíř se začne otáčet. Během provozu trouby je vnitřní osvětlení přístroje zapnuté. V případě, že během provozu trouby otevřete dvířka, nebo stisknete tlačítko  (např. proto, abyste mohli zamíchat nebo otočit pokrm a docílit tak rovnoměrného prohřátí pokrmu), funkce

časovače i programu se automaticky pozastaví. Program se automaticky obnoví, jakmile dvířka znovu zavřete a stisknete tlačítko .

Pro přerušení programu dvakrát stisknete tlačítko . Uplynutí přednastaveného času přístroj oznámí 5 zvukovými signály. Zároveň zhasne vnitřní osvětlení přístroje. Dvířka otevřete a vyjměte nádobu s jídlem. Nádobu s jídlem nechte po dobu několika málo minut stát, aby se celý pokrm rovnoměrně prohřál. Doba úpravy jídla obecně závisí na několika faktorech.. Mikrovlnny pronikají povrchem jídla. Pro úpravu větších kusů jídla je tedy zapotřebí delší čas vaření, než pro úpravu stejného množství téhož jídla nakrájeného na kousky. Jídlo by také mělo být na talíři vždy rovnoměrně rozloženo. Aby byly při úpravě jídla zničeny všechny případné choroboplodné zárodky, musí být pokrm vystaven působení vysokých teplot po dostatečně dlouhou dobu.

Základní pravidlo zní: poloviční množství - doporučen poloviční čas úpravy, než je potřeba pro celé množství
dvojnásobné množství - doporučen téměř dvojnásobný čas úpravy jídla

Nastavení času:

Po připojení přístroje do elektrické sítě se na displeji zobrazí číslice **0:00** a uslyšíte zvukový signál.



Poznámka: Přístroj nezačne měřit čas, dokud nebude čas nastaven. Proces nastavení času můžete zrušit stiskem tlačítka .

Čas je nutné nastavit v případě prvního připojení přístroje do elektrické sítě a také v případě, že dojde z důvodu výpadku elektrického proudu k vynulování nastavení času.

Pro volbu 24 nebo 12hodinového formátu zobrazení času stiskněte jednou nebo dvakrát tlačítko . Na displeji se zobrazí **24H** nebo **12H**.

Pro nastavení správného času v hodinách stiskněte  nebo . Nastavené hodiny musí být v rozmezí **0-23** (pro 24hodinový formát) nebo **1-12** (pro 12hodinový formát).

Stiskněte tlačítko . Číslice na pozici minut se rozblikají.

Pro nastavení správného času v minutách stiskněte  nebo . Nastavené minuty musí být v rozmezí **0-59**.







Pro dokončení nastavení času stiskněte tlačítko . Na displeji se rozbliká symbol ':' a zobrazí se správný čas.

Funkce mikrovlnného ohřevu

Pro naprogramování přístroje pro daný ohřev jídla je nutné před spuštěním programové sekvence zvolit požadovaný režim úpravy (mikrovlnný ohřev), nastavit požadovaný výkon a dobu úpravy jídla. Výkon přístroje lze nastavit opakovaným stiskem . Doba vaření lze nastavit maximálně na 95 minut.

	Nastavení výkonu			
	Výkon (P) P ((P (P))	Displej	Typ	
1 x	900 W	P100 (100 %) (100%)	Vysoký/ High	Ohřev tekutin, vaření
2 x	720 W	P 80 (80 %)	Středně vysoký/ Medium high	Rozmrazování a ohřev hluboko-zmrazených jídel
3 x	450 W	P 50 (50 %)	Střední/ Medium	Vaření choulostivých druhů potravin
4 x	270 W	P 30 (30 %)	Rozmrazování/ Defrosting	Rozmrazování
5 x	90 W	P 10 (10 %)	Nízký/ Low	Rozmrazování choulostivých druhů potravin



Příklad: programování funkce mikrovlnného ohřevu při 50% výkonu po dobu 5 minut.

Třikrát stiskněte . Na displeji se zobrazí **P 50** a . Stiskněte  nebo , dokud se na displeji nezobrazí **5:00**. Stiskněte . Na displeji se rozblíká symbol .

Poznámka: Pro nastavení doby vaření slouží následující kroky:





0 – 1 minuta	: 5vteřinové kroky
1 – 5 minut	: 10vteřinové kroky
5 – 10 minut	: 30vteřinové kroky
10 – 30 minut	: 1minutové kroky
30 – 95 minut	: 5minutové kroky



Funkce horkovzdušného ohřevu

Tato funkce spočívá v cirkulaci horkého vzduchu uvnitř trouby, jídlo je tak rovnoměrně tepelně upravováno. Stiskem tlačítek  nebo  lze nastavit teplotu ohřevu v rozmezí od 140°C do 230°C. Doby vaření lze nastavit maximálně na 95 minut.



Pokud je to potřeba, troubu můžete předehřát. Zvolte požadovanou teplotu a dvakrát stiskněte „Start“.



Příklad: přístroj chcete předehřát na 200°C, plánovaná doba následného vaření činí 30 minut.

Stiskněte . Na displeji se rozblíká nápis **140°C** a objeví se symbol . Pomocí tlačítek  nebo  nastavte teplotu na 200°C.

Nastavení teploty potvrďte stiskem tlačítka . Pro zahájení procesu předehřátí stiskněte tlačítko .

V průběhu procesu předehřátí se na displeji rozblíká symbol  a červený indikátor „200°C“. Jakmile bude přístroj předehřátý na požadovanou

teplotu, červený indikátor „200°C“ přestane blikat. Otevřete dvířka, vložte pokrm do trouby a dvířka opět zavřete. Stiskněte tlačítka  nebo ,





dokud se na displeji nezobrazí **30:00**. Pro zahájení procesu ohřevu stiskněte tlačítko . Na displeji se rozblíká symbol ; v průběhu procesu ohřevu na displeji také svítí červený indikátor „200°C“.



Poznámka: Pokud není potřeba troubu předehřát, můžete vynechat kroky 4 a 5.

Funkce grilu Proces grilování využívá k úpravě jídla působení tepelného záření. Tento program je vhodný pro gratinování či grilování tenkých plátků masa. Zvolte požadovaný čas grilování. Doby grilování lze nastavit maximálně na 95 minut. U funkce grilování není možné měnit nastavený výkon. Pečlivě na proces grilování dohlížejte, abyste včas otočili maso, až bude dostatečně na jedné straně opečeno, nebo ho včas po dokončení procesu grilování vyjmuli.









Příklad: program grilování po dobu 30 minut.







Stiskněte . Na displeji se rozblíká **140°C** a objeví se symbol . Pomocí tlačítek  a  nastavte funkci grilování. Na displeji se

rozblíká nápis „G-1“; zároveň se objeví symbol . Pro potvrzení funkce grilování stiskněte tlačítko . Pomocí tlačítek  a  nastavte

požadovaný čas úpravy jídla. Pro zahájení procesu grilování stiskněte . Na displeji se rozblíká symbol .

Pokud používáte funkce kombinovaného ohřevu, jednotlivé funkce mikrovlnného ohřevu, horkovzdušného ohřevu či grilování se aktivují střídavě, v různých časech. Použití různých kombinací umožňuje snížit celkový čas přípravy jídla. Uvedené programy jsou vhodné pro přípravu ryb, brambor, soufflé nebo gratinování.

Funkce	Displej	Mikrovlny	Gril	Horký vzduch
Combi 1	C-1			
Combi 2	C-2			
Combi 3	C-3			
Combi 4	C-4			

Stiskněte . Na displeji se rozblíká **140°C** a objeví se symbol . Pomocí tlačítek  a  nastavte požadované funkce kombinovaného ohřevu. Na displeji se rozblíkají „C-1“, „C-2“, „C-3“ nebo „C-4“ a dále se zobrazí také příslušné symboly (, nebo , nebo ).

Pro potvrzení zvolené funkce kombinovaného ohřevu stiskněte tlačítko . Pomocí tlačítek  a  nastavte požadovaný čas vaření. Pro zahájení procesu



ohřevu stiskněte tlačítko . Na displeji se rozblíká příslušný symbol zvolené funkce ohřevu.

Rychlá volba programu

Nejčastěji používaná nastavení času mikrovlnného ohřevu můžete vyvolat pouhým stiskem tlačítka . Při použití této funkce probíhá mikrovlnný ohřev **vždy** při 100 % výkonu. Každým stiskem tlačítka prodloužíte dobu ohřevu o 30 vteřin. Poznámka: proces ohřevu je zahájen při prvním stisku tlačítka.

Poznámka: proces ohřevu je zahájen při prvním stisku tlačítka.

Příklad: program funkce mikrovlnného ohřevu po dobu 2 minut při 100 % výkonu.

Čtyřikrát stiskněte tlačítko . Na displeji se zobrazí údaj **2:00** a rozblíká se symbol .





Program rozmrazování podle času či váhy



Tento program rozmrazování je vhodný pro rozmrazování potravin, a to buď podle nastavené váhy jídla, které chcete rozmrazit, nebo přímo, nastavením času rozmrazování. Pro rozmrazování choulostivých potravin doporučujeme rozmrazování při úrovni nízkého výkonu „Low“ (viz tabulka Nastavení výkonu), aby rozmrazování potravin probíhalo při rovnoměrném nastavení nízké teploty.

Indikátor „d-1“ označuje rozmrazování na základě váhy; indikátor „d-2“ označuje rozmrazování na základě nastavení času.

Užitečné rady:

- Proces rozmrazování v pravidelných intervalech přerušujte a ty části jídla, které jsou již rozmrazené, vyjměte; díky tomu nebude jídlo, které je již rozmrazené, odebírat teplo zbylým částem, které je potřeba ještě rozmrazovat.
- Pokud jídlo nebude po uplynutí přednastaveného času rozmrazování stále zcela rozmrazené, rozmrazujte je dále v krátkých minutových úsecích, dokud nebude zcela rozmrazeno.
- Potraviny uskladněné v umělohmotných nádobách či igelitových sáčcích nechte chvíli stát, poté co je vyndáte z mrazicího boxu. Počkejte, dokud nebude možné potraviny snadno vyjmout z umělohmotného obalu. Předtím, než budete dávat potraviny do mikrovlnné trouby, vyjměte je z umělohmotného obalu a vložte je do nádoby určené pro použití v mikrovlnné troubě.



Jednou nebo dvakrát stiskněte tlačítko . Na displeji se zobrazí „d-1“, nebo „d-2“, a také symboly  a . Pomocí tlačítek  a  nastavte váhu jídla, které chcete rozmrazit (v rozmezí od 100g do 2000 g), nebo nastavte požadovaný čas rozmrazování (od 00:05 do 95:00).





Pro zahájení procesu rozmrazování stiskněte tlačítko . Uslyšíte zvukový signál a na displeji se rozblíkají symboly  a .

Funkce opětovného ohřevu

Funkce opětovného ohřevu slouží k ohřevu hotových pokrmů. Pro zadání programu stačí zadat druh a hmotnost jídla.



Druh jídla	Hmotnost	Displej
h-1 Opětovný ohřev	150 g	150
	250 g	250
	350 g	350
	450 g	450
	600 g	600
h-2 Jídlo - 1 chod	250 g	250
	350 g	350
	450 g	450
h-3 Nápoje/ káva	1 (cca 240 g)	1
	2 (cca 480 g)	2
	3 (cca 720 g)	3
h-4 Pečivo (slané, sladké)	1 (cca 70 g)	1
	2 (cca 140 g)	2
	3 (cca 210 g)	3

Stiskněte , dokud se na displeji neobjeví příslušný druh jídla („h-1“, „h-2“, „h-3“, „h-4“). Na displeji se zobrazí nápis **AUTO** a .











1. Pomocí tlačítek  a  nastavte hmotnost.
2. Pro zahájení procesu opětovného ohřevu stiskněte tlačítko . Na displeji se rozblíkají symboly **AUTO** a .

Automatické programy ohřevu

Tyto automatické programy ohřevu jsou užitečné v případě, že pro úpravu pokrmu nepotřebujete žádné zvláštní nastavení, např. výkonu či doby ohřevu. Jakmile je program spuštěn, na displeji se zobrazí aktuálně zvolená funkce pomocí příslušných symbolů (např.  pro mikrovlnný ohřev).

Pro vstup do nabídky automatických programů ohřevu stiskněte . Pomocí tlačítek  a  zvolte požadovaný program z nabídky. Na displeji se zobrazí odpovídající symbol programu a označení „A-1“ až „A-10“.



Pro potvrzení programu stiskněte . Pomocí tlačítek  a  nastavte požadovanou hmotnost. Pro zahájení programu stiskněte .

Menu	Hmotnost	Displej
A-1  Ryby/ Fish	150 g	150
	250 g	250
	350 g	350
	450 g	450
	650 g	650
A-2  Polévka/ Soup	200 ml	200
	400 ml	400
	600 ml	600
A-3  Maso/ Meat	150 g	150
	300 g	300
	450 g	450
	600 g	600
A-4  Pečivo/ Chléb/ Bread	50 g	50
	100 g	100
	150 g	150
A-5  Pizza	200 g	200
	300 g	300
	400 g	400
A-6  Koláče/ Dorty/ Cake	475 g	475
A-7  Těstoviny/ Pasta	50 g (se studenou vodou 450 g)	50
	100 g (se studenou vodou 800 g)	100
	150 g (se studenou vodou 1200 g)	150
A-8  Kuřecí maso/ Chicken	500 g	500
	750 g	750
	1000 g	1000
	1200 g	1200
A-9  Zelenina/ Vegetables	150 g	150
	350 g	350
	500 g	500
A-10  Brambory/ Potatoes	230 g	500
	460 g	1
	690 g	2
	1200 g	3

Nastavení více programů souběžně

Na přístroji lze nastavit maximálně 3 souběžně běžící programy, např. rozmrazování, po kterém bude následovat mikrovlnný ohřev a pak horkovzdušný ohřev. Můžete si vybrat libovolný program rozmrazování, mikrovlnného ohřevu, grilu, horkovzdušného ohřevu nebo kombinace programů. Program rozmrazování musí samozřejmě probíhat jako první, předtím, než je zahájen program ohřevu.

Příklad: rozmrazování pokrmu s následným mikrovlnným ohřevem a poté horkovzdušným ohřevem.









1. Nastavte program rozmrazování (bez stisku tlačítka ).
2. Nastavte program mikrovlnného ohřevu (bez stisku tlačítka ).
3. Nastavte program horkovzdušného ohřevu.
4. Stiskněte . Na displeji se zobrazí příslušné symboly pro zvolené programy. Uslyšíte 5 zvukových signálů, které oznamují dokončení celého procesu.

Tip: Tato paměťová funkce je zvláště vhodná, pokud chcete v mikrovlnné troubě připravovat jídlo při mikrovlnném ohřevu při různém nastavení výkonu.

Zatímco na začátku je zvolen vyšší výkon, v pozdější fázi lze nastavený výkon snížit tak, aby pokrm po dokončení zůstal horký a teplo v něm bylo rovnoměrně rozloženo.



Timer/časovač



Mikrovlonná trouba nabízí možnost nastavení odloženého startu v určitém přednastaveném čase. Před použitím funkce odloženého startu vždy nejprve zkontrolujte, zda je čas na přístroji nastavený správně, pak teprve používejte funkci odloženého startu.

1. Nastavte čas (viz *Nastavení času*).
2. Nastavte požadovaný program. Jednotka vám umožňuje nastavení 3 programů; funkci odloženého startu však nelze použít pro programy rozmrazování. Zatím nemačkejte tlačítko .
3. Stiskněte . Na displeji se zobrazí aktuální čas a rozblíkají se číslice na pozici hodin.
4. Pomocí tlačítek  a  nastavte požadovaný čas odloženého startu v hodinách (v rozmezí 0-23, resp. 1-12).
5. Stiskněte . Na displeji se rozblíkají číslice na pozici minut.
6. Pomocí tlačítek  a  nastavte požadovaný čas odloženého startu v minutách (od 0-59).
7. Stiskněte . Zvolený program bude zahájen v přednastaveném čase, jakmile uslyšíte 2 zvukové signály.

Bezpečnostní pojistka na ochranu dětí:

Tato bezpečnostní pojistka zajišťuje, aby děti nemohly přístroj používat bez dohledu.

Pro aktivaci bezpečnostní pojistky stiskněte a držte po dobu 3 vteřin tlačítko . Na displeji se objeví symbol .

Pro vypnutí bezpečnostní pojistky znovu stiskněte a držte po dobu 3 vteřin tlačítko . Symbol  zmizí.

Poznámka: Pokud budete mít problém se zapnutím přístroje, nejprve zkontrolujte, zda není aktivována bezpečnostní pojistka.

Čištění

Před čištěním zkontrolujte, zda je přístroj odpojený od elektrické sítě a zcela vychladlý.

Nečistěte přístroj vodou. Dejte pozor, aby se ani malé množství vody nedostalo do větracích otvorů uvnitř či vně přístroje. Nepoužívejte žádné parní čističe.

Po každém použití je potřeba důkladně vyčistit povrchové části uvnitř trouby. Vnitřní stranu dvířek i rám dvířek udržujte stále čistou.

Všechny části přístroje můžete setřít lehce navlhčeným jemným hadříkem s jemným čisticím prostředkem určeným pro použití v domácnostech. Poté přístroj důkladně vysušte.

Nepoužívejte abraziva ani jiné hrubé čisticí prostředky. Nepoužívejte komerčně dostupné spreje určené pro čištění běžných trub.

Otočný kruh a skleněný otočný talíř lze mýt v mikrovlonné troubě. Vždy udržujte otočný kruh i pohonnou jednotku a oblast pod skleněným otočným talířem v čistotě, grilovací mřížku můžete mýt v horké vodě s čisticím prostředkem.

Technické údaje

Vnější rozměry: 520 mm (Š) x 510 mm (H) x 335 mm (V)

skleněný otočný talíř: \varnothing 315 mm

světlá výška nad otočným talířem: 185 mm

Hmotnost: cca 19,3 kg

Provozní napětí: 230V~ 50 Hz

gril: 1100 W

mikrovlonný ohřev: 1450 W

horkovzdušný ohřev: 2500 W

kombinace mikrovlny/ gril: 1450 W

Výstupní výkon: 90 W - 900 W

Likvidace

 Ze zařízení, která jsou stará či rozbitá, odstraňte přírodní kabel, aby je nebylo možno dál používat. Pokud si nejste jisti, jakým způsobem můžete uvedené zařízení zlikvidovat či jak zajistit recyklaci jeho částí, obraťte se na příslušný místní úřad.

Záruka

Na výrobek je poskytována záruka na vady materiálu a výrobní vady po dobu dvou let od data pořízení. V rámci této záruky se výrobce zavazuje k opravě či výměně všech vadných částí za podmínky, že bude výrobek svěřen na opravu některému z jeho autorizovaných servisních středisek. Záruka je platná pouze tehdy, pokud byl přístroj používán podle uvedených pokynů a pokud nebyl přístroj nijak měněn, opravován ani jinak dotčen neoprávněnou osobou, nebo pokud nedošlo k poškození přístroje jeho nesprávným použitím. Tato záruka se nevztahuje na běžné opotřebení ani na křehké části, jako jsou skleněné a keramické prvky, žárovky apod.