



**BOSCH**



**MMR 08R2**

MMR08R2



4 0 4 2 0 0 2 7 4 2 2 7 4

**Návod k použití**

---

---

**MMR 08R2**

---

---

Q4ACZM2565

**Srdečně blahopřejeme k zakoupení  
Vašeho nového spotřebiče od  
společnosti BOSCH.**

**Zakoupením jste se rozhodli pro  
moderní, kvalitní domácí spotřebič.  
Další informace o našich produktech  
najdete na naší internetové stránce.**

---

## **Pro Vaši bezpečnost**

Před použitím si tento návod pečlivě prostudujte, tak získáte důležité bezpečnostní pokyny a pokyny k ovládání pro tento spotřebič.

Tento spotřebič je určen pro zpracování běžných množství v domácnosti nebo v podobném prostředí, nikoliv pro komerční účely. Použití podobné domácímu obsahuje např. použití v kuchyňkách pro zaměstnance obchodů, kancelářů, zemědělských a jiných obchodních provozů, stejně jako používání hosty v penzionech, malých hotelech a v podobných ubytovacích zařízeních. Spotřebič používejte jen pro zpracování množství a v časech běžných v domácnosti.

Spotřebič je vhodný jen k drcení nebo míchání potravin. Nesmí se používat ke zpracování jiných předmětů, resp. substancí. Návod k použití dobře uschovejte. Při předání spotřebiče další osobě přiložte také tento návod.

### **Všeobecné bezpečnostní pokyny**

#### **Nebezpečí zasažení elektrickým proudem**

Děti mladší 8 let nesmí tento spotřebič používat, starší děti jej smí používat pod dozorem. Spotřebič a přírodní kabel nenechávejte v blízkosti dětí. Osoby se sníženými fyzickými, sensorickými nebo mentálními schopnostmi, nebo s nedostatkem vědomostí a zkušeností ke správnému a bezpečnému ovládání spotřebiče, smí spotřebič ovládat pouze pod dohledem odpovědné osoby anebo byly poučeny a pochopily rizika, která z použití vyplývají. Děti si nesmí se spotřebičem hrát. Spotřebič připojujte a provozujte jen podle údajů na typovém štítku. Spotřebič používejte jen tehdy, když není poškozený kabel ani spotřebič. Spotřebič odpojte od přívodu elektřiny, vždy když se od něj vzdálíte, před složením, rozložením nebo čištěním.

Přívodní kabel netahejte přes ostré hrany nebo horké plochy. Pokud je přívodní kabel tohoto spotřebiče poškozen, musí být z bezpečnostních důvodů vyměněn výrobcem nebo jeho servisní službou anebo podobně kvalifikovanou osobou. Opravy na spotřebiči smí provádět jen náš zákaznický servis.

## **Bezpečnostní pokyny pro tento spotřebič**

### **Nebezpečí poranění**

#### **Nebezpečí zasažení elektrickým proudem**

Mixér provozujte jen s originálním příslušenstvím.

Nádobu nedávejte na horký podklad.

Při zpracovávání horkých tekutin buďte opatrní. Tekutiny mohou během zpracování vystříknout. Tekutiny by mohly během zpracovávání vystříknout.

Jednotku motoru sundávejte jen v klidovém stavu nádoby. Spotřebič nikdy nepouštějte naprázdno.

Než spotřebič vyndáte nebo sundáte víko, nejdříve vytáhněte síťovou zástrčku. Spotřebič nikdy nepoužívejte hlavou dolů ani ho v této pozici nerozkládejte.

#### **Nebezpečí poranění o ostrý nůž.**

Nůž uchopujte jen za plastovou část. Po vypnutí spotřebič ještě krátce dobíhá.

#### **Nebezpečí opaření!**

Pěnicí nebo horké tekutiny naplňujte a zpracovávejte v plastové nádobě do maximálně 0,5 litru nebo do 1,0 litru ve skleněné nádobě.

V tomto návodu jsou popsány různé modely.

## **Popis spotřebiče**

**Otevřete si strany s obrázky.**

### **Obrázek 1**

#### **a** **Jednotka motoru**

k zapnutí a vypnutí spotřebiče a změně druhu provozu

 Dlouhodobý provoz = jednotku motoru potlačte dolů

 Intervalový provoz (I) = jednotku motoru potlačte dolů,

Přidrže-te-pusťte – potlačte dolů, přidrže-te-pusťte

#### **b** **Ochranné víko**

k uzavírání nádoby a zajištění nástroje – dbejte na správnou pozici! Musí být správně nasazeno!

Spotřebič uvádějte do provozu jen se správně nasazeným ochranným víkem.

### **Nástroje (podle modelu)**

- c **Nůž k drcení** např. bylinek, cibule, ovoce, zeleniny, sýru a masa
  - d **Šlehací kotouč** ke šlehání smetany, sněhu z bílků, majonézy a mléčné pěny (studené mléko, max. 8 °C)
  - e **Nůž Ice-Crush** k sekání kostek ledu
- Nádoba** (vhodné pro použití v mikrovlnce)
- f **Plastová**  
(objem: max. 800 ml) nebo
  - g **Skleněná**  
(objem: max. 1500 ml)

## Ovládání

### Obrázky 2-6

#### Pozor!

Drtič není vhodný k drcení kávových zrn, ředkvičky nebo cukru. Před zpracováním odstraňte tvrdé části (u masa odstraňte např. šlachy, chrupavky nebo kosti).

Mražené potraviny drtíte jen pomocí nože Ice-Crush. Před prvním použitím spotřebič a nástroje vyčistěte.

- Zcela odviňte síťový kabel.
- Nádobu postavte na hladkou a čistou pracovní plochu.
- Nástroj nasaďte do nádoby.
- Do nádoby dejte potraviny. Dbejte na stupnici (A).
- Nasaďte ochranné víko - správná pozice!
- Nasaďte a zajistěte jednotku motoru. Pokud není správně zajištěna, spotřebič se nespustí.
- Zasuňte síťovou zástrčku.
- Nádobu přidržujte jednou rukou, druhou rukou tlačte na jednotku motoru: Dlouhodobý provoz pro jemné drcení a šlehání sněhu z bílků nebo šlehačky nebo intervalový provoz k sekání např. cibule, anebo ovoce, rovněž i k drcení kostek ledu.

Pozor!

Obrázek 8

*Vytáhněte síťovou zástrčku dříve, než spotřebič nazvednete nebo sundáte kryt. Spotřebič nikdy nepoužívejte hlavou dolů ani ho v této pozici nerozkládejte.*

### Po práci

- Vytáhněte síťovou zástrčku.
- Sundejte jednotku motoru a ochranné víko.
- Vyndejte nástroj

## Čištění



### **Nebezpečí zasažení elektrickým proudem**

Jednotku motoru nikdy neponořujte do vody ani ji nemyjte v myčce nádobí.

- Vytáhněte síťovou zástrčku.
- Jednotku motoru utřete vlhkým hadříkem a následně ji vytřete dosucha.
- Nástroje, nádobu a ochranné víko umyjte v myčce nádobí nebo kartáčem pod tekoucí vodou.

Pozor!

Nůž nikdy nečistěte holýma rukama. Použijte kartáč. Nůž uchopujte jen za plastovou část.

Upozornění: Při zpracování např. červeného zelí vznikají zabarvení na umělohmotných částech, které lze odstranit s pár kapkami jedlého oleje.

Po sekání cibule nebo česneku nádobu okamžitě vyčistěte.

### K uložení

#### Obrázek 7

- Síťový kabel navíňte kolem jednotky motoru.

## Praktické tipy a recepty

Abyste si usnadnili práci se spotřebičem a dosáhli lepšího výsledku, mohou Vám pomoci následující rady. Před použitím spotřebiče:

- Maso, sýr, syrové ovoce nebo zeleninu před zpracováním nakrájejte asi na 1 cm velké kousky.
- Umyjte bylinky, odstraňte stonky a poté je nechte uschnout.
- Sýr nechte vychladit v chladničce.
- Suchý chléb nakrájejte na malé kousky
- Z masa odstraňte chrupavky, kosti a šlachy.
- Před šleháním sněhu z bílků nádobu odmastěte a vysušte.

**Upozornění:**

V následující tabulce jsou uvedené časy orientační hodnoty, podle plnicího množství a stupně jemnosti.

Krátký čas zapnutí	menší množství, a/nebo nižší stupeň rozdrčení
Delší čas zapnutí	větší množství a/nebo vyšší stupeň rozdrčení

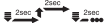
Potravina	Nástroj	Maximální množství		Počet intervalů (l)	Čas/ Sekundy
		Skleněná nádoba	Plastová nádoba		
Petržel	nůž	40 g	30 g	5-15 (l)	
Česnek, cibule	nůž	200 g	150 g	5-10 (l)	
Ovoce/zelenina	nůž	200 g	200 g	10-15 (l)	
mandle, vlašské ořechy	nůž	250 g	200 g		20-30s
Sýr	nůž	200 g	150 g		20-30s
Maso	nůž	200 g	200 g		15-25s
Kojenecká výživa	nůž	200 g	200 g		10-20s
Těsto na palačinky	nůž	1,0l	0,7l		30^5 s
Koktejl	nůž	1,5l	0,8l		-30 s
Nasekaný led	Nůž Ice-Crush	200 g nebo cca 8 kostek ledu		4-6 (l)	
Šlehání bílků	šlehací kotouč	4 bílky			60-90s
Šlehání šlehačky	šlehací kotouč	400 ml			15-20s

## Zeleninová polévka

### Přísady

1 mrkev a kousek menšího celeru, pórek, cuketa, květák nebo jiný druh zeleniny, 1 středně velký vařený brambor, 3A l masový vývar, petržel, bazalka (na přání), sůl, černý pepř, 100 g sladké smetany, 1 žloutek

**Nástroj:** nůž

### Příprava

- Očistěte, umyjte zeleninu a poté ji nahrubo nakrájejte.
- Masový vývar se zeleninou nechte uvést do varu.
- Uvařenou polévku a zeleninu dejte do nádoby a rozmixujte.
- Rozmixovanou polévku dejte zpět do hrnce a dochutěte bylinkami, solí a pepřem.
- Žloutek a sladkou smetanu vmíchejte do polévky. Už nevařte.

## Mléčný šejk

### Přísady

300 ml studeného mléka, 100 g jahod nebo jiného ovoce, 1 balení vanilkového cukru, 2-3 PL vanilkové zmrzliny

**Nástroj:** nůž

### Příprava

- Všechny přísady dejte do nádoby a mixujte asi 30 sekund. Okamžitě podávejte.

## Salátový dressing

### Přísady

200 g kyselá smetana, 200 g jogurtu, 3 Stroužky česneku, 2-3 PL kečupu, špetka soli, cukr, 3-6 PL octu

**Nástroj:** nůž

### Příprava

- Všechny přísady dejte do nádoby a mixujte asi 20 sekund.

## Majonéza

### Přísady

1 vejce, 1 PL hořčice, 1 PL octu, sůl, pepř, 100 ml oleje a navíc dalších 150 ml oleje

**Nástroj:** Šlehací kotouč

### Příprava

Přísady musí mít stejnou teplotu.

- Přísady dejte do nádoby a přidejte 100 ml oleje a mixujte asi 20 sekund.
- K tomu přidejte 150 ml oleje a dalších 30 až 45 sekund mixujte. V menší nádobě lze pomocí nože připravovat také majonézu.

## Medové máslo

### Přísady pro menší nádobu (MMR08..)

30 g másla (z chladničky) 100 g medu (z chladničky)

### Přísady pro velkou nádobou (MMR15..)

50 g másla (z chladničky) 150 g medu (z chladničky)

**Nástroj:** nůž

### Příprava

- Máslo rozdělte na malé kousky.
- Máslo a med dejte do nádoby a mixujte asi 10 sekund

## Pokyny k likvidaci



Tento spotřebič je označen v souladu s evropskou směrnicí 2002/96/EG, která se týká starých elektrických a elektronických zařízení (waste electrical and electronic equipment - WEEE). Směrnice stanovuje rámcové podmínky pro zpětný odběr a recyklaci starých spotřebičů platné po celé Evropské unii.

O aktuálních možnostech likvidace se informujte u svého specializovaného prodejce nebo na městské správě.

Deklarovaná hodnota emise hluku tohoto spotřebiče je 83 dB (A), což představuje váženou hladinu akustického výkonu  $L_{wa}$  vzhledem k referenčnímu akustickému výkonu 1pW.

Případné technické změny, tiskové chyby a odlišnosti ve vyobrazení jsou vyhrazeny bez upozornění. Aktuální návod najdete na webových stránkách [www.bosch-home.com/cz](http://www.bosch-home.com/cz).



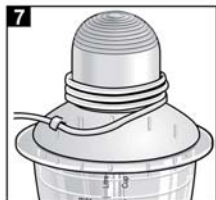
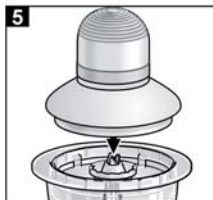
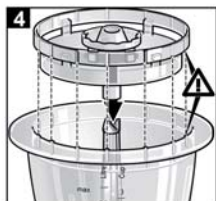
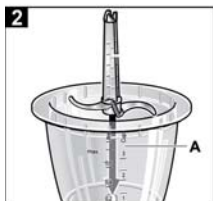
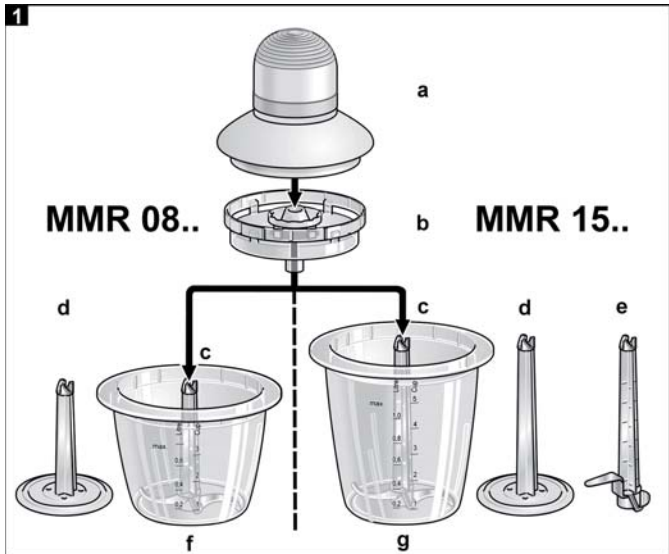

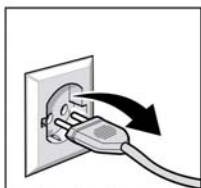

## Záruční podmínky

společnosti BSH domácí spotřebiče s.r.o.

### 1. Záruka

Na tento výrobek je v souladu § 2113 a násl. zákona č. 89/2012 Sb., občanský zákoník, v platném znění, poskytována **záruka za jakost 24 měsíců** (dále jen „záruka“), která běží zpravidla od odevzdání výrobku zákazníkovi. Pokud byla sjednána delší záruka, řídí se tato speciálními pravidly.

Záruka 24 měsíců je poskytována pouze zákazníkovi spotřebiteli a jen na výrobek **k běžnému užívání v domácnosti**. Zákazníkovi podnikateli nebo jiné právnické osobě je poskytnuta 24 měsíční záruka za předpokladu, že se koupě netýká jeho podnikatelské činnosti (např. prádelna, ubytovací služby, restaurační zařízení apod.), způsob užívání je obdobný užívání v domácnosti a výrobek není prokazatelně přetěžován (kumulativně); v ostatních případech je poskytována záruka v délce 6 měsíců. Společnost BSH domácí spotřebiče s.r.o. si vyhrazuje právo omezit plnění záruky nad rámec 6 měsíců v případě, že bude zjevné, že spotřebič není provozován v souladu s výše uvedenými podmínkami.

### 2. Pořizovací doklad a záruční list

Základním průkazem práv zákazníka je **pořizovací doklad** (paragon, faktura, leasingová smlouva apod.). Pokud byl při prodeji vydán **záruční list**, je tento součástí výrobku s výrobním číslem uvedeným na přední straně tohoto záručního listu. Nedílnou součástí záručního listu je pořizovací doklad. Zákazník si ve vlastním zájmu pořizovací doklad i záruční list pečlivě uschová.

Bezplatný záruční servis je možno poskytnout jen v případě předložení pořizovacího dokladu nebo v případě prodloužené záruky i vyplněného záručního listu a vystaveného certifikátu, pokud byl vydán. Záruční list vyplňuje prodejce a je v zájmu zákazníka zkontrolovat správnost a úplnost uvedených údajů. Záruční list je platný pouze v originálu, na kopie nebude brán zřetel.

### 3. Uplatnění záruky

Zákazník má v rámci poskytnuté záruky právo na bezplatné, včasné a řádné odstranění reklamované vady výrobku, a to opravou, popřípadě – není-li to vzhledem k povaze (zn. příčině i projevu) vady neúměrné – právo na výměnu výrobku nebo jeho vadné součásti. Za zákonem stanovených podmínek může být poskytnuta sleva na výrobku anebo může být výrobek vrácen.

Záruční oprava se vztahuje výhradně na vady, které vzniknou průkazně v době platné záruky. Takto vzniklé vady je oprávněn odstranit pouze **autorizovaný servis**. Uplatnit záruku může zákazník u autorizovaného servisu nebo v prodejně, kde byl výrobek zakoupen, a to bez zbytečného odkladu, nejpozději však do konce záruční doby. Zvolí-li zákazník jiný, než nejbližší autorizovaný servis, bude na něm, aby nesl v souvislosti s tím zvýšené náklady.

Autorizovaný servis posoudí oprávněnost reklamace a podle povahy vady výrobku rozhodne o způsobu řešení reklamace.

Seznam autorizovaných servisů je k dispozici na [www.bosch-home.com/cz](http://www.bosch-home.com/cz).

Doba, po kterou zákazník nemůže výrobek z důvodu vady používat, se do záruční doby nepočítá. O tuto dobu se záruční doba prodlužuje. Při výměně se **běh záruční doby** neobnovuje. Při opravě nedochází k běhu nové záruční doby týkající se opravené součásti či součástíky.

Po provedení záruční opravy je autorizovaný servis povinen vydat zákazníkovi čitelnou kopii opravního listu. **Opravní list** slouží k prokazování práv zákazníka, proto je ve vlastním zájmu zákazníka před podpisem opravního listu zkontrolovat jeho obsah a kopii opravního listu pečlivě uschová.

Zákazník je povinen poskytnout autorizovanému servisu **součinnost** k ověření existence reklamované vady a k jejímu odstranění (včetně odpovídajícího potřebného vyzkoušení nebo demontáže výrobku).

Při uplatnění reklamace předá zákazník **výrobek čistý** v souladu s hygienickými předpisy nebo obecnými hygienickými zásadami včetně všech jeho součástí a příslušenství, umožňujících takové ověření a odstranění vady. V případě, že výrobek nedodá kompletní a je-li kompletnost výrobku nezbytná k zjištění existence reklamované vady a/nebo k jejímu odstranění, běh lhůty k vyřízení reklamace začíná až dodáním chybějících součástí.

## 4. Neoprávněnost reklamace

Reklamacie není oprávněná v případech, vznikla-li závada nebo poškození:

- a) prokazatelně nesprávným užíváním výrobku (např. v rozporu s návodem, s pokyny uvedenými na obalu výrobku či v záručním listě, užíváním v rozporu s obecně známými pravidly užívání předmětného výrobku, provozem při nesprávném napájecím napětí, připojování na nedovolené zdroje proudu, užíváním zboží v nevhodných podmínkách – vlhko, prašnost, extrémní tvrdost vody apod.) anebo jiným nesprávným jednáním uživatele (např. neodbornou instalací či zapojením);
- b) prokazatelně nedovolenými zásahy do přístroje (konstrukční nebo jiná úprava, neodborná montáž), živelnou katastrofou nebo mechanickým poškozením výrobku;
- c) nese-li předložený záruční list zjevné známky provedených změn údajů nebo je-li na výrobku odlišné výrobní číslo od toho, jež je uvedeno v záručním listě;
- d) u estetických komponentů, nezajišťujících funkčnost výrobku z důvodu:
  - transportního poškození nebo přemísťováním (poškrábání, promáčknutí, praskliny, rozbitá skla a police apod.)
  - nefunkčních estetických komponentů jako jsou madla, skla, ovládací spínače apod., které jsou důsledkem běžného opotřebení
  - změny barvy plastových komponentů (jedná se o běžný fyzikálně chemický jev po čase používání)
  - vady spotřebních materiálů, u kterých je doba životnosti daná charakterem součástky (žárovky, vodní filtry, vzduchové, prachové filtry, uhlíkové filtry všeho druhu, akumulátory, baterie, apod.)
  - vady příslušenství a volitelné vybavy, způsobené nevhodnou manipulací nebo nepřiměřeným zacházením

Ze záručních oprav jsou vyloučeny případy běžné údržby nebo čištění, instalace, programování, kontroly parametrů výrobku.

## 5. Náhradní díly

Záruka na samostatně prodané náhradní díly výrobku je poskytována v délce 6 měsíců, a to za předpokladu jeho odborné instalace.

## 6. Pozáruční servis

V případě placené pozáruční opravy provedené autorizovaným servisem se poskytuje záruka v délce 24 měsíců.

## 7. Rozšířená záruka nad rámec zákona

U spotřebičů (pračky, myčky) sériové vybavených systémem Aqua-Stop (patent BSH) je výrobcem poskytnuta záruka na škody způsobené chybou tohoto systému. Na tyto škody je zákazníkovi spotřebiteli poskytnuta náhrada, a to po celou dobu životnosti spotřebiče. Vyloučena je náhrada škody v případě, kdy nebyl spotřebič zapojen do elektrického obvodu pod proudem.

## 8. Upozornění pro prodejce

Prodejce je povinen vyplnit správně a úplně záruční list v den prodeje výrobku. Při případné předprodejní reklamaci je třeba předložit řádně vyplněný reklamační protokol a pořizovací doklad (fakturu).

## 9. Ochrana osobních údajů

Osobní údaje zákazníka kupujícího budou použity výhradně k účelům pro zpracování objednávek a k případnému vyřízení záruky v souladu se zák. č. 101/2000 Sb., o ochraně osobních údajů.

## 10. Prohlášení o hygienické nezávadnosti výrobků

Všechny výrobky distribuované společností BSH domácí spotřebiče s.r.o. a přicházející do styku s potravinami splňují požadavky o hygienické nezávadnosti dle zákona č.258/2000 Sb., vyhlášky 38/2001 Sb. Toto prohlášení se vztahuje na všechny výrobky přicházející do styku s potravinami uvedené v aktuálním ceníku společnosti BSH domácí spotřebiče s.r.o.

### Ujištění dovozce o vydání prohlášení o shodě

Vážený zákazníku,

dle § 13, odst.5 zákona č.22/1997 Sb. Vás ujišťujeme, že na všechny výrobky distribuované společností BSH domácí spotřebiče s.r.o. našim obchodním partnerem bylo vydáno prohlášení o shodě ve smyslu zákona č. 22/1997 Sb a nařízení vlády č. 17/2003 Sb., 616/2006 Sb. a 22/2003 Sb. a příslušných nařízení vlády. Toto ujištění dovozce o vydání prohlášení o shodě se vztahuje na všechny výrobky včetně plynových spotřebičů, které jsou obsaženy v aktuálním ceníku firmy BSH domácí spotřebiče s.r.o.

# B/S/H/

## **Kontakt na servis domácích spotřebičů BOSCH**

BSH domácí spotřebiče s.r.o.  
Radlická 350  
158 00 Praha 5

Příjem oprav  
Tel.: +420 251 095 546  
Email: [opravy@bshg.com](mailto:opravy@bshg.com)

Objednávky příslušenství a náhradních dílů  
Tel.: +420 251 095 556  
Email: [dily@bshg.com](mailto:dily@bshg.com)

Zákaznické poradenství  
Tel.: +420 251 095 555  
Email: [bosch.spotrebice@bshg.com](mailto:bosch.spotrebice@bshg.com)

Aktuální informace o servisu naleznete na internetových stránkách [www.bosch-home.com/cz](http://www.bosch-home.com/cz).  
Zde máte možnost sjednat opravu pomocí online formuláře.

**Návod na obsluhu**

---

---

**MMR 08R2**

---

---

Q4ACZM2565

**Srdečne blahoželáme k zakúpeniu**

**Vášho nového spotrebiča od**

**spoločnosti BOSCH.**

**Zakúpením ste sa rozhodli pre moderný,**

**kvalitný domáci spotrebič. Ďalšie**

**informácie o našich produktoch nájdete**

**na našej internetovej stránke.**

---

## **Pre Vašu bezpečnosť**

Pred použitím si tento návod na obsluhu pozorne preštudujte, tak získate dôležité bezpečnostné pokyny a pokyny na ovládanie tohto spotrebiča.

Tento spotrebič je určený na spracovanie bežného množstva v domácnosti alebo v podobnom prostredí, nie pre komerčné účely. Použitie podobné domácejmu obsađu napr. použitie v kuchynkách pre zamestnancov obchodov, kancelárií, poľnohospodárskych a iných obchodných prevádzok, rovnako ako používanie hosťami v penziónoch, malých hoteloch a v podobných ubytovacích zariadeniach. Spotrebič používajte len na spracovanie množstva a v časoch bežných v domácnosti.

Spotrebič je vhodný len k drveniu alebo miešaniu potravín. Nesmie sa používať na spracovanie iných predmetov, príp. substancií. Návod na obsluhu dobre uschovajte. Pri predaní spotrebiča ďalšej osobe priložte taktiež tento návod na obsluhu.

### **Všeobecné bezpečnostné pokyny**

#### **Nebezpečenstvo zasiahnutia elektrickým prúdom**

Deti mladšie ako 8 rokov nesmú tento spotrebič používať, staršie deti ho môžu používať pod dozorom. Spotrebič a prívodný kábel nenechávajte v blízkosti detí. Osoby so zníženými fyzickými, senzorickými alebo mentálnymi schopnosťami, alebo s nedostatkom vedomostí a skúseností ku správne a bezpečne ovládaniu spotrebiča, môžu spotrebič ovládať iba pod dozorom zodpovednej osoby alebo boli poučené a pochopili riziká, ktoré z použitia vyplývajú. Deti sa nesmú so spotrebičom hrať. Spotrebič pripojte a používajte iba podľa údajov na typovom štítku. Spotrebič používajte iba vtedy, keď nie je poškodený kábel ani spotrebič. Spotrebič odpojte od prívodu elektriny, vždy keď sa od neho vzdialíte, pred zložením, rozložením alebo čistením.

Prívodný kábel neťahajte cez ostré hrany alebo horúce plochy. Ak je napájaci kábel tohto spotrebiča poškodený, musí byť z bezpečnostných dôvodov vymenený výrobcom alebo jeho servisnou službou alebo podobne kvalifikovanou osobou. Opravy na spotrebiči môže vykonávať len náš zákaznícky servis.

## **Bezpečnostné pokyny pre tento spotrebič**

### **Nebezpečenstvo poranenia**

#### **Nebezpečenstvo zasiahnutia elektrickým prúdom**

Mixér používajte iba s originálnym príslušenstvom.

Nádobu nedávajte na horúci podklad.

Pri spracovaní horúcich tekutín buďte opatrní. Tekutiny môžu počas spracovania vystriechnúť. Tekutiny by mohli počas spracovania vystreknúť.

Jednotku motora skladajte len v kľudovom stave nádoby. Spotrebič nikdy nepúšťajte naprázdno.

Kým spotrebič vyberiete alebo zložíte veko, najskôr vytiahnite sieťovú zástrčku. Spotrebič nikdy nepoužívajte hlavou dolu ani ho v tejto pozícii nerozkladajte.

#### **Nebezpečenstvo poranenia o ostrý nôž.**

Nôž uchopte len za plastovú časť. Po vypnutí spotrebič ešte krátko dobieha.

#### **Nebezpečenstvo oparenia!**

Peniace alebo horúce tekutiny naplňte a spracovávajú v plastovej nádobe do maximálne 0,5 litra alebo do 1,0 litra v sklenenej nádobe.

V tomto návode sú popísané rôzne modely.

## **Popis spotrebiča**

**Otvorte si strany s obrázkami.**

### **Obrázok 1**

#### **a Jednotka motora**

pre zapnutie a vypnutie spotrebiča a zmenu druhu prevádzky

 Dlhodobá prevádzka = jednotku motoru potlačte dolu

 Intervalová prevádzka (I)

= jednotku motora potlačte dolu, Pridržite - pustite – potlačte dolu, pridržite - pustite

#### **b Ochranné veko**

pre zatváranie nádoby a zaistenie nástroja – dbajte na správnu pozíciu!

Musí byť správne nasadené!

Spotrebič uvádzajte do prevádzky len so správne nasadeným ochranným vekom.

#### **Nástroje (podľa modelu)**

- c **Nôž na drvenie** napr. bylínok, cibule, ovocia, zeleniny, syra a mäsa
  - d **Šľahací kotúč** na šľahanie smotany, snehu z bielkov, majonézy a mliečnej peny (studené mlieko, max. 8 °C)
  - e **Nôž Ice-Crush** na sekanie kociek ľadu
- Nádoba** (vhodné pre použitie v mikrovlnke)
- f **Plastová**  
(objem: max. 800 ml) alebo
  - g **Sklenená**  
(objem: max. 1500 ml)



## Ovládanie

### Obrázky 2-6

#### Pozor!

Drvič nie je vhodný na drvenie kávových zŕn, reďkovky alebo cukru. Pred spracovaním odstráňte tvrdé časti (pri mäse odstráňte napr. šľachy, chrupavky alebo kosti). Mrazené potraviny drvte len pomocou noža Ice-Crush. Pred prvým použitím spotrebič a nástroje vyčistite.

- Úplne odviňte napájací kábel.
- Nádobu postavte na hladkú a čistú pracovnú plochu.
- Nástroj nasadíte do nádoby.
- Do nádoby dajte potraviny. Dbajte na stupnicu (A).
- Nasadíte ochranné veko - správna pozícia!
- Nasadíte a zaistíte jednotku motora. Ak nie je správne zaistená, spotrebič sa nespustí.
- Zasuňte sieťovú zástrčku.
- Nádobu pridržiavajte jednou rukou, druhou rukou tlačte na jednotku motora: Dlhodobá prevádzka pre jemné drvenie a šľahanie snehu z bielkov alebo šľahačky alebo intervalová prevádzka na sekanie napr. cibule, alebo ovocia, taktiež aj na drvenie kociek ľadu.

#### Pozor!

#### Obrázok 8

*Vytiahnite sieťovú zástrčku skôr ako zo spotrebiča nadvihnete alebo zložíte kryt. Spotrebič nikdy nepoužívajte hlavou dolu ani ho v tejto pozícii nerozkladajte.*

## Po práci:

- Vytiahnite sieťovú zástrčku.
- Zložte jednotku motora a ochranné veko.
- Vyberte nástroj

## Čistenie



### **Nebezpečenstvo zasiahnutia elektrickým prúdom**

*Jednotku motora nikdy neponárajte do vody ani ju neumývajte v umývačke riadu.*

- Vytiahnite sieťovú zástrčku.
- Jednotku motora utrite vlhkou handrou a následne ju vytrite dosucha.
- Nástroje, nádobu a ochranné veko umyte v umývačke riadu alebo kefkou pod tečúcou vodou.

#### Pozor!

Nôž nikdy nečistite holými rukami. Použite kefu. Nôž uchopte len za plastovú časť.

Upozornenie: Pri spracovaní napr. červenej kapusty vznikajú zafarbenia na umelohmotných častiach, ktoré môžete odstrániť s pár kvapkami jedlého oleja. Po sekaní cibule alebo cesnaku nádobu okamžite vyčistite.

#### Pre uloženie

#### Obrázok 7

- Napájací kábel navíňte okolo jednotky motora.

## Praktické tipy a recepty



Aby ste si uľahčili prácu so spotrebičom a dosiahli lepší výsledok, môžu vám pomôcť nasledujúce rady. Pred použitím spotrebiča:

- Mäso, syr, surové ovocie alebo zeleninu pred spracovaním nakrájajte na cca 1 cm veľké kúsky.
- Umyte bylinky, odstráňte stonky a potom ich nechajte uschnúť.
- Syr nechajte schladieť v chladničke.
- Suchý chlieb nakrájajte na malé kúsky
- Z mäsa odstráňte chrupavky, kosti a šľachy.
- Pred šľahaním snehu z bielkov nádobu odmastite a vysušte.

**Upozornenie:**

V nasledujúcej tabuľke sú uvedené časy orientačnej hodnoty, podľa plniaceho množstva a stupňa jemnosti.

Krátky čas zapnutia	menšie množstvo, a/ alebo nižší stupeň rozdrvenia
Dlhší čas zapnutia	väčšie množstvo a/ alebo vyšší stupeň rozdrvenia

Potravina	Nástroj	Maximálne množstvo		Počet intervalov (I) 	Čas/ Sekundy 
		Sklenená nádoba:	Plastová nádoba:		
Petržlen	nôž	40 g	30 g	5-15 (I)	
Cesnak, cibuľa	nôž	200 g	150 g	5-10 (I)	
Ovocie/zelenina	nôž	200 g	200 g	10-15 (I)	
mandle, vlašské orechy	nôž	250 g	200 g		20-30s
Syr	nôž	200 g	150 g		20-30s
Mäso	nôž	200 g	200 g		15-25s
Kojenecká výživa	nôž	200 g	200 g		10-20s
Cesto na palacinky	nôž	1,0 l	0,7 l		30^5 s
Koktejl	nôž	1,5 l	0,8 l		-30 s
Nasekaný ľad	Nôž Ice-Crush	200 g alebo cca 8 kociek ľadu		4-6 (I)	
Šľahanie bielkov	šľahací kotúč	4 bielka			60-90s
Šľahanie šľahačky	šľahací kotúč	400 ml)			15-20s

## Zeleninová polievka

### Prísady

1 mrkva a kúsok menšieho zeleru, pór, cuketa, karfiol alebo iný druh zeleniny, 1 stredne veľký varený zemiak, 3A l mäsový vývar, petržlen, bazalka (na pranie), soľ, čierne korenie, 100 g sladkej smotany, 1 žĺtok

**Nástroj:** nôž

### Príprava

- Očistite, umyte zeleninu a potom ju nahrubo nakrájajte.
- Mäsový vývar so zeleninou nechajte uviesť do varu.
- Uvarenú polievku a zeleninu dajte do nádoby a rozmixujte.
- Rozmixovanú polievku dajte späť do hrnca a dochuťte bylinkami, soľou a korením.
- Žĺtok a sladkú smotanu vmiešajte do polievky. Už nevarte.

## Mliečny šejk

### Prísady

300 ml studeného mlieka, 100 g jahôd alebo iného ovocia, 1 balenie vanilkového cukru, 2-3 PL vanilkovej zmrzliny

**Nástroj:** nôž

### Príprava

- Všetky přísady dajte do nádoby a mixujte cca 30 sekúnd. Okamžite podávajte.

## Šalátový dressing

### Prísady

200 g kyslej smotany, 200 g jogurtu, 3 strúčiky cesnaku, 2-3 PL kečupu, štipka soli, cukor, 3-6 PL octu

**Nástroj:** nôž

### Príprava

- Všetky přísady dajte do nádoby a mixujte cca 20 sekúnd.

## Majonéza

### Prísady

1 vajce, 1 PL horčice, 1 PL octa, soľ, pepř, 100 ml oleja a naviac ďalších 150 ml oleja

**Nástroj:** šľahač kotúč

### Príprava

Prísady musia mať rovnakú teplotu.

- Prísady dajte do nádoby a pridajte 100 ml oleja a mixujte cca 20 sekúnd.
- K tomu pridajte 150 ml oleja a ďalších 30 až 45 sekúnd mixujte. V menšej nádobe môžete pomocou noža pripravovať taktiež majonézu.

## Medové maslo

### Prísady pre menšiu nádobu (MMR08..)

30 g masla (z chladničky) 100 g medu (z chladničky)

### Prísady pre veľkú nádobou (MMR15..)

50 g masla (z chladničky) 150 g medu (z chladničky)

**Nástroj:** nôž

### Príprava

- Maslo rozdeľte na malé kúsky.
- Maslo a med dajte do nádoby a mixujte cca 10 sekúnd

## Pokyny na likvidáciu



Tento spotrebič je označený v súlade s európskou smernicou 2002/96/EG, ktorá sa týka starých elektrických a elektronických zariadení (waste electrical and electronic equipment - WEEE). Smernica stanovuje rámcové podmienky pre spätný odber a recykláciu starých spotrebičov platné po celej Európskej únii.

O aktuálnych možnostiach likvidácie sa informujte u svojho špecializovaného predajcu alebo na príslušnom úrade.

Deklarovaná hodnota emisie hluku tohto spotrebiča je 83 dB (A), čo predstavuje hladinu A akustického výkonu vzhľadom na referenčný akustický výkon 1pW.

Prípadné technické zmeny, tlačové chyby a odlišnosti vo vyobrazení sú vyhradené bez upozorneia. Aktuálny návod nájdete na webových stránkach [www.bosch-home.com/sk](http://www.bosch-home.com/sk).

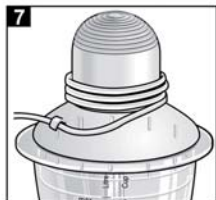
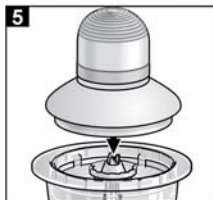
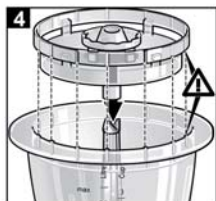
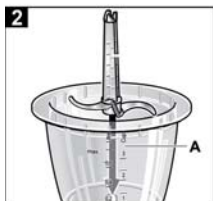
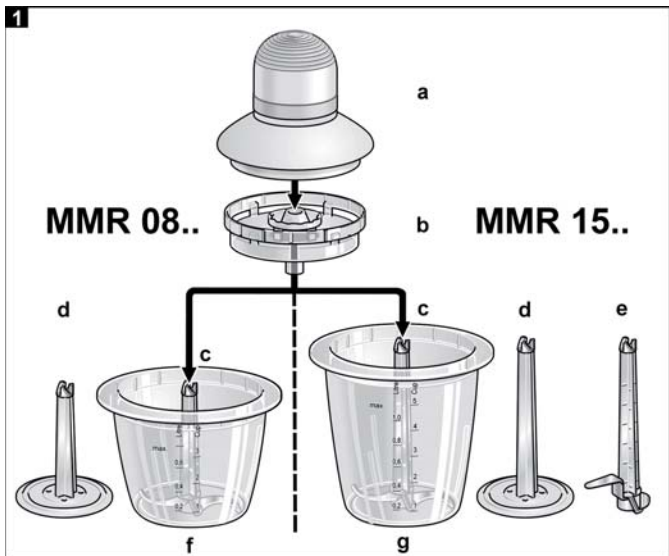

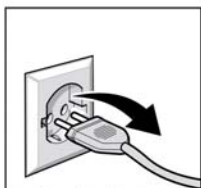

**BOSCH**

Stvorené pre život

# Záručný list

firmy **BSH** domáci spotrebiče s.r.o.**2 roky**záruka od výrobcu  
na všetky spotrebičeDovozca: **BSH domáci spotrebiče s.r.o.**

Radlická 350

158 00 Praha 5

Výrobok:	Produktové číslo: E-Nr.
	Poradové číslo: FD
Dátum predaja, pečiatka, podpis	Dátum montáže, pečiatka, podpis

Predajca je povinný úplne a čitateľne vyplniť všetky požadované údaje v záručnom liste v deň predaja spotrebiča. Neoddeliteľnou súčasťou tohto záručného listu je daňový doklad o predaji výrobku.

Záručný list je dokladom práv spotrebiteľa v zmysle Občianskeho zákonníka. Je súčasťou výrobku s výrobným číslom uvedeným na prednej strane tohto záručného listu, zvlášť v prípadoch dlhších než zákonom daná záručná lehota je záručný list jedným z dokázateľných prostriedkov práv užívateľa. Je v záujme spotrebiteľa, aby si skontroloval správnosť a úplnosť všetkých uvedených údajov, ako i to, či dostal od predajcu záručný list so správnym označením pre uvedený druh výrobku.

Odporúča sa, aby výrobky montoval a uviedol do prevádzky autorizovaný servis, ktorý poskytuje záruku odbornej montáže, predvedenie a preskúšanie výrobku.

Montáž a inštalácia spotrebiča musí byť vykonaná v súlade s vyhláškou ÚBP SR č. 718/2002 Z. z. súvisiacich predpisov a noriem v platnom znení.

Pred montážou výrobku je nutné, aby boli splnené všetky podmienky pre pripojenie na inžinierske siete podľa platných noriem a podľa návodu na použitie.

**Zápisy o uskutočnených opravách:**

Dátum objed. opravy	Dátum dokončenia	Číslo oprav. listu	Stručný opis poruchy

## Upozornenie pre predajcov

Predajca je povinný dať zákazníkovi platný doklad o predaji, kde bude uvedený dátum predaja a označenie spotrebiča, a súčasťou dokladu o kúpe tovaru je správne a úplne vyplnený záručný list v deň predaja výrobku. V prípade predpredajnej reklamácie je potrebné predložiť riadne vyplnený reklamačný protokol.

### Záručné podmienky

- na výrobok sa poskytuje záručná lehota **24 mesiacov** odo dňa zakúpenia výrobku kupujúcim
- spotrebiteľ je oprávnený chybu vytknúť do šiestich mesiacov od jej zistenia, najneskôr však do uplynutia záručnej lehoty
- pri reklamácií je podmienkou predložiť platný daňový doklad o kúpe výrobku (napr. pokladničný blok, faktúru a pod.)
- ak je výrobok používaný na iný než výrobcom stanovený účel alebo je výrobok používaný v rámci predmetu obchodnej činnosti, poskytujú sa záručná lehota 6 mesiacov odo dňa zakúpenia, keďže spotrebiče sú určené výhradne na použitie v domácnosti
- za chybu výrobku sa nepovažuje jeho nadmerné opotrebovanie a z toho vyplývajúce absencie niektorých pôvodných vlastností, ktoré boli spôsobené napr. zanedbaním bežnej údržby, čistenia, nadmerným používaním výrobku
- záručná lehota neplatí počas obdobia, keď kupujúci nemôže užívať tovar pre jeho chyby, za ktoré zodpovedá predávajúci
- ak nebude zistená žiadna porucha, na ktorú sa vzťahuje bezplatná záručná oprava, alebo bude zistená porucha nezavinená výrobcom, hradí náklady spojené s vyslaním servisného technika osoba, ktorá uplatnila nárok na túto opravu
- záručné opravy vykonávajú autorizované servisné strediská podľa zoznamu uvedeného v tomto záručnom liste

### Právo na bezplatnú opravu výrobku na náklady BSH domáci spotrebiče s.r.o., organizačná zložka Bratislava, zaniká, ak:

- je nečitateľný výrobný štítok alebo na výrobku chýba,
- údaje na doklade o predaji sa líšia od údajov uvedených na výrobnom štítku spotrebiča,
- výrobok bol namontovaný v rozpore s návodom na montáž, prípadne nebol dodržaný súlad s platnými STN alebo s návodom na obsluhu,
- výrobok bol neodborne namontovaný alebo nebol uvedený do prevádzky organizáciou oprávnenou v zmysle vyhlášky ÚBP SR č. 718/2002 Z. z., platí pre plynové spotrebiče a spotrebiče s elektrickým napájaním 400 V, ako i pre spotrebiče dodávané bez elektrického kábla, prípadne bez elektrickej koncovky,
- bola vykonaná konštrukčná zmena alebo zásah do výrobku neoprávnenou osobou,
- porucha na výrobku vznikla použitím neoriginálnych náhradných dielov alebo príslušenstva,
- ide o poškodenie: mechanické, nadmernou záťažou, v dôsledku vodného kameňa, neodborného zapojenia, živelnou pohromou, vonkajšími vplyvmi a pod.

### Vyhlásenie o hygienickej neškodnosti výrobku

**Všetky výrobky** distribuované spoločnosťou BSH domáci spotrebiče s.r.o., organizačná zložka Bratislava, prichádzajúce do styku s potravinami **spĺňajú požiadavky** o hygienickej neškodnosti podľa **európskej normy EC 1935/2004**. Toto vyhlásenie sa vzťahuje na všetky výrobky prichádzajúce do styku s potravinami uvedené v aktuálnom cenníku BSH domáci spotrebiče s.r.o., organizačná zložka Bratislava.

Symbol uvedený na výrobku alebo jeho obale upozorňuje na to, že výrobok po skončení jeho životnosti nepatrí k bežnému domácejmu odpadu, ale ho treba odovzdať do špeciálnej zberne odpadu na recyklovanie elektrických alebo elektronických spotrebičov. Vašou podporou správnej likvidácie pomáhate opäť získať cenné suroviny a chrániť tak životné prostredie. Ďalšie informácie o recyklovaní tohto výrobku získate na miestnom úrade, v zberni odpadu alebo v združení Envidom, ktoré zabezpečuje zber, prepravu, spracovanie, recykláciu a ekologické zneškodňovanie elektroodpadu v zmysle zákona.





## **Uistenie dovozcu o vydaní vyhlásenia o zhode**

Vážený zákazník,

Podľa zákona č. 264/1999 Z. z. Vás uistujeme, že na všetky výrobky distribuované spoločnosťou BSH domáci spotrebiče s. r. o. našim obchodným partnerom, bolo vydané prehlásenie o zhode v zmysle zákona č. 264/1999 Z. z. a príslušných nariadení vlády. Toto uistenie dovozcu o vydaní prehlásenia o zhode sa vzťahuje na všetky výrobky vrátane plynových spotrebičov, ktoré sú obsiahnuté v aktuálnom cenníku firmy BSH domáci spotrebiče s. r. o.

## **Kontakt na servis domácich spotrebičov BOSCH**

### **Dodávateľ:**

BSH domácí spotřebiče s.r.o. – organizačná zložka Bratislava

BSH domácí spotřebiče s.r.o.  
Radlická 350  
158 00 Praha 5

### **Prijem opráv:**

Tel.: +421 244 450 808  
Email: [opravy@bshg.com](mailto:opravy@bshg.com)

### **Objednávky príslušenstva a náhradných dielov:**

Tel.: +421 244 452 041  
Email: [dily@bshg.com](mailto:dily@bshg.com)

### **Zákaznícke poradenstvo:**

Tel.: +421 244 452 041  
Email: [bosch.spotrebice@bshg.com](mailto:bosch.spotrebice@bshg.com)

Aktuálne informácie o servise nájdete na internetových stránkach [www.bosch-home.com/sk](http://www.bosch-home.com/sk).

Tu máte možnosť si dojednať opravu pomocou online formulára.