

# Hisense

life reimagined

## **NÁVOD K OBSLUZE**

Před použitím tohoto přístroje si důkladně přečtěte tento návod a uschovejte jej pro budoucí použití

Čeština

## Obsah

Bezpečnostní a výstražné informace.....2	Čištění a péče.....22
Instalace nového spotřebiče.....8	Užitečné rady a tipy.....24
Popis spotřebiče.....10	Řešení problémů.....26
Ovládací prvky displeje.....11	Likvidace spotřebiče.....28
Používání spotřebiče.....17	



## Bezpečnostní a výstražné informace

Pro vaši bezpečnost a k zajištění správného používání si před instalací a prvním použitím spotřebiče pečlivě přečtěte tento návod k použití, včetně jeho pokynů a varování. Aby se předešlo zbytečným chybám a nehodám, je důležité, aby všechny osoby, které spotřebič používají, byly důkladně seznámeny s jeho obsluhou a bezpečnostními prvky. Tento návod si uschovejte a ujistěte se, že zůstane u spotřebiče v případě jeho přemístění nebo prodeje, aby každý, kdo jej bude používat po celou dobu jeho životnosti, byl řádně informován o jeho používání a bezpečnostních upozorněních. K zamezení ohrožení života a majetku dodržujte bezpečnostní opatření uvedená v tomto návodu k použití, protože výrobce neodpovídá za škody způsobené opomenutím.

### Bezpečnost dětí a dalších zranitelných osob

- Podle normy EN

Tento spotřebič mohou používat děti od 8 let a starší a osoby se sníženými fyzickými, smyslovými nebo duševními schopnostmi nebo s nedostatkem zkušeností a znalostí, pokud jsou pod dohledem nebo byly poučeny o bezpečném používání spotřebiče a rozumí souvisejícím nebezpečím. Se spotřebičem si nesmějí hrát děti. Čištění a uživatelskou údržbu nesmí provádět děti bez dozoru.

Podle normy IEC

Tento spotřebič není určen pro použití osobami (včetně dětí) se sníženými fyzickými, smyslovými nebo duševními schopnostmi nebo s nedostatkem zkušeností a znalostí, pokud nejsou pod dohledem osoby odpovědná za jejich bezpečnost neposkytla dohled nebo je tato osoba nepoučila o používání spotřebiče.

- 
- Všechny obaly uchovávejte mimo dosah dětí, protože hrozí nebezpečí udušení.
  - Při vyřazení spotřebiče z provozu a jeho likvidaci vytáhněte zástrčku ze zásuvky, odřízněte přívodní kabel (co nejbliže spotřebiči) a odstraňte dvířka, abyste zabránili úrazu elektrickým proudem hrajících si dětí nebo aby se v nich zavřely.
  - Pokud má tento spotřebič s magnetickým těsněním dveří nahradit starší spotřebič s pružinovým zámkem (západkou) na dveřích nebo víku, před likvidací starého spotřebiče se ujistěte, že je pružinový zámek nepoužitelný. Zabráňte tak tomu, aby se stal smrtící pastí pro dítě.

## Obecná bezpečnost



- **VAROVÁNÍ** — Tento spotřebič je určen pro použití v domácnosti a podobných aplikacích, jako jsou například kuchyňské prostory pro zaměstnance v obchodech, kancelářích a jiných pracovních prostředích; -domy na farmách a pro klienty v hotelech, motelech a jiných obytných prostorech; -prostředí typu penzion se snídaní; -stravování a podobné nemaloobchodní použití.
- **VAROVÁNÍ** — Pijte pouze pitnou vodu.
- **VAROVÁNÍ** — V tomto spotřebiči neskladujte výbušné látky, například aerosolové nádoby s hořlavým hnacím plynem.
- **VAROVÁNÍ** — Pokud je přívodní kabel poškozen, musí být vyměněn výrobcem, jeho servisním zástupcem nebo podobně kvalifikovanou osobou, aby se zabránilo nebezpečí.
- **VAROVÁNÍ** — Udržujte větrací otvory ve skříni spotřebiče nebo ve vestavěné konstrukci bez překážek.
- **VAROVÁNÍ** — Nepoužívejte mechanická zařízení ani jiné prostředky k urychlení procesu odmrazování než prostředky doporučené výrobcem.
- **VAROVÁNÍ** — Nepoškožujte chladicí okruh.
- **VAROVÁNÍ** — Uvnitř prostoru pro skladování potravin ve spotřebiči nepoužívejte elektrické spotřebiče, pokud nejsou typu doporučeného výrobcem.

- 
- **VAROVÁNÍ** — Chladivo a izolační plyn jsou hořlavé. Při likvidaci spotřebiče postupujte pouze v autorizovaném středisku pro likvidaci odpadu. Nevystavujte jej plameni.
  - **VAROVÁNÍ** — Při umísťování spotřebiče dbejte na to, aby nedošlo k zachycení nebo poškození přívodního kabelu.
  - **VAROVÁNÍ** — Na zadní straně spotřebiče neumísťujte více přenosných zásuvek nebo přenosných napájecích zdrojů.

## Výměna světelných zdrojů

- **VAROVÁNÍ** — Uživatel nesmí vyměňovat světelné zdroje! Pokud jsou zdroje osvětlení poškozené, obraťte se na zákaznickou linku a požádejte o pomoc.

Toto upozornění se týká pouze chladniček, které obsahují světelné zdroje.

## Chladivo

V chladicím okruhu spotřebiče je obsaženo chladivo izobuten (R600a), což je zemní plyn s vysokou úrovní ekologické snášenlivosti, který je však hořlavý. Při přepravě a instalaci spotřebiče dbejte na to, aby nedošlo k poškození žádné ze součástí chladicího okruhu.

Chladivo (R600a) je hořlavé.

- **VAROVÁNÍ** — Chladničky obsahují v izolaci chladivo a plyny. Chladivo a plyny musí být odborně zlikvidovány, protože mohou způsobit poranění očí nebo vznícení. Před řádnou likvidací se ujistěte, že nedošlo k poškození trubek chladicího okruhu.



**VAROVÁNÍ: Nebezpečí požáru / hořlavé materiály**

Pokud dojde k poškození chladicího okruhu:

-Vyhněte se otevřenému ohni a zdrojům vznícení.

-Důkladně větrejte místnost, ve které je spotřebič umístěn.

---

Je nebezpečné měnit specifikace nebo jakkoli upravovat tento výrobek.

Jakékoli poškození kabelu může způsobit zkrat, požár a/nebo úraz elektrickým proudem.



## **Elektrická bezpečnost**

1. Napájecí kabel nesmí být prodlužován.
2. Zkontrolujte, zda není zástrčka rozdrcená nebo poškozená. Rozdrcená nebo poškozená zástrčka se může přehřát a způsobit požár.
3. Ujistěte se, že máte přístup k hlavní zástrčce spotřebiče.
4. Netahejte za hlavní kabel.
5. Pokud je zásuvka uvolněná, nezasouvejte zástrčku do zásuvky. Hrozí nebezpečí úrazu elektrickým proudem nebo požáru.
6. Spotřebič nesmí být provozován bez krytu lampy vnitřního osvětlení.
7. Chladnička se používá pouze při napájení jednofázovým střídavým proudem 220~240V/50Hz. Pokud je kolísání napětí v oblasti uživatele tak velké, že napětí přesahuje výše uvedený rozsah, z bezpečnostních důvodů nezapomeňte na chladničku použít střídavý automatický regulátor napětí o výkonu vyšším než 350W. Chladnička musí být připojena do speciální zásuvky místo běžné zásuvky s jinými elektrickými spotřebiči. Její zástrčka musí odpovídat zásuvce s uzemňovacím vodičem.

## **Denní použití**

- Ve spotřebiči neskladujte hořlavé plyny nebo kapaliny, hrozí nebezpečí výbuchu.
- Ve spotřebiči nepoužívejte žádné elektrické spotřebiče (např. elektrické výrobničky zmrzliny, mixéry apod.).
- Při odpojování vždy vytáhněte zástrčku ze zásuvky, netahejte za kabel.
- Nepokládejte horké předměty do blízkosti plastových součástí tohoto spotřebiče.
- Tato chladnička není určena k použití jako vestavný spotřebič.

- 
- Nepokládejte potraviny přímo proti výstupu vzduchu na zadní stěně.
  - Balené zmrazené potraviny skladujte v souladu s pokyny výrobce zmrazených potravin.
  - Je nutné důsledně dodržovat doporučení výrobce spotřebičů pro skladování. Viz příslušné pokyny pro skladování.
  - Do mrazicího oddílu neukládejte sycené nebo perlivé nápoje, protože na nádobu vzniká tlak, který může způsobit její explozi a následné poškození spotřebiče.
  - Mražené potraviny mohou při konzumaci přímo z mrazicího oddílu způsobit popáleniny mrazem.
  - Spotřebič nevystavujte přímému slunečnímu záření.
  - Hořící svíčky, lampy a jiné předměty s otevřeným ohněm udržujte mimo dosah spotřebiče, aby nedošlo k jeho zapálení.
  - Spotřebič je určen k uchovávání potravin a/nebo nápojů v běžné domácnosti v souladu s vysvětlením v úvodu tohoto návodu. Spotřebič je těžký. Při jeho přemísťování je třeba dbát zvýšené opatrnosti.
  - Nevýjímejte ani se nedotýkejte předmětů z mrazicího oddílu, pokud máte vlhké/mokré ruce, protože by mohlo dojít k odřeninám pokožky nebo k popálení mrazem/popálení mrazákem.
  - Nikdy nepoužívejte podstavec, zásuvky, dvířka apod. k postavení nebo jako podpěry.
  - Zmrazené potraviny se po rozmrazení nesmí znovu zmrazovat.
  - Nekonzumujte ledové nanuky nebo kostky ledu přímo z mrazáku, protože mohou způsobit popálení úst a rtů mrazem.
  - Aby nedošlo k pádu předmětů a zranění nebo poškození spotřebiče, nepřetěžujte dveřní police a nevkládejte do zásuvek příliš mnoho potravin.

**pozor!**

**Péče a čištění**

- Před údržbou spotřebič vypněte a odpojte síťovou zástrčku od zásuvky.
- Spotřebič nečistěte kovovými předměty, parním čističem, éterickými oleji, organickými rozpouštědly nebo abrazivními čisticími prostředky.
- K odstranění námrazy ze spotřebiče nepoužívejte ostré předměty. Používejte plastovou škrabku.

### **Důležité pokyny pro instalaci!**

- Při elektrickém připojení postupujte pečlivě podle pokynů uvedených v tomto návodu.  
Spotřebič vybalte a zkontrolujte, zda není poškozený.
- Pokud je spotřebič poškozený, nepřipojujte jej. Případné poškození neprodleně nahlase v místě, kde jste jej zakoupili. V takovém případě si ponechte obal.
- Před připojením spotřebiče je vhodné počkat alespoň čtyři hodiny, aby se olej vrátil zpět do kompresoru.
- Kolem spotřebiče by měla být dostatečná cirkulace vzduchu. Nedostatečná cirkulace vede k přehřívání. Abyste dosáhli dostatečného větrání, postupujte podle pokynů příslušných pro instalaci.
- Zadní strana výrobku by pokud možno neměla být příliš blízko stěny, aby se nedotýkala teplých částí (kompresor, kondenzátor) nebo se jich nedotýkala, aby se zabránilo nebezpečí požáru, dodržujte pokyny týkající se instalace.
- Spotřebič nesmí být umístěn v blízkosti radiátorů nebo sporáků.
- Po instalaci spotřebiče se ujistěte, že je síťová zástrčka přístupná.

### **Servis**

- Veškeré elektrikářské práce potřebné k servisu spotřebiče by měl provádět kvalifikovaný elektrikář nebo kompetentní osoba.
- Tento výrobek musí být servisován v autorizovaném servisním středisku a musí být použity pouze originální náhradní díly.
  - 1) Pokud je spotřebič beznámrazový.
  - 2) Pokud spotřebič obsahuje mrazicí oddíl.

**Poznámka:** Děti ve věku od 3 do 8 let mohou nakládat a vykládat chladicí zařízení. (Toto ustanovení platí pouze pro oblast EU.)

## Instalace nového spotřebiče

Před prvním použitím spotřebiče byste si měli uvědomit následující rady.

### Odvětrávání spotřebiče

 Aby se zvýšila účinnost chladicího systému a ušetřila energie, je nutné zajistit kvalitní větrání v okolí spotřebiče pro odvod tepla. Z tohoto důvodu by měl být kolem chladničky k dispozici dostatečný volný prostor.

**Navrhněte:** Doporučuje se, aby od zadní strany ke stěně bylo 50-70mm volného prostoru, od horní strany alespoň 100mm, od boku ke stěně alespoň 100mm a vpředu volný prostor, aby se dveře mrazničky mohly otevřít na 130° a dveře chladničky na 135°. Viz následující schémata. Viz níže uvedená schémata.

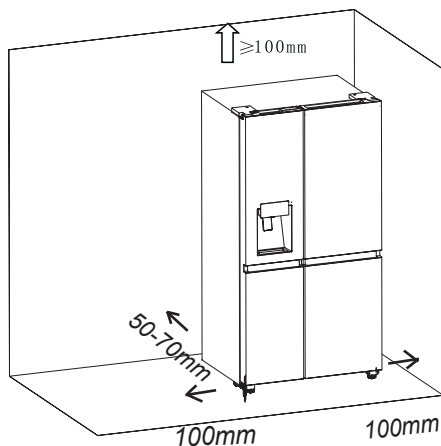

### Příslušné informace (mm)

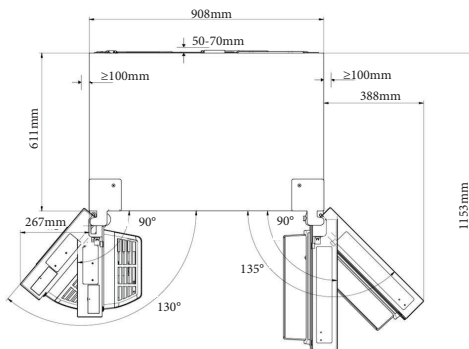

### Poznámka:

● Tento spotřebič vykazuje dobrý výkon v rámci dané klimatické třídy, viz výrobní štítek. Nemusí fungovat správně, pokud je dlouhodobě ponechán při teplotě vyšší nebo nižší než uvedený rozsah.

Klimatická třída	Okolní teplota
SN	+10°C až +32°C
N	+16°C až +32°C
ST	+16°C až +38°C
T	+16°C až +43°C

- Spotřebič postavte na suché místo, aby nedošlo k jeho poškození vysokou vlhkostí.
- Spotřebič uchovávejte mimo dosah přímého slunečního záření, deště nebo mrazu. Spotřebič postavte mimo dosah zdrojů tepla, jako jsou kamna, ohně nebo topná tělesa.



## Vyrovnaní spotřebiče

- Pro dostatečné vyrovnaní a cirkulaci vzduchu ve spodní zadní části spotřebiče může být nutné upravit spodní nožičky. Použijte vhodný klíč.
- Aby se dvířka sama zavřela, sklopte horní část dozadu asi o 15mm nebo 0,5° otočením nastavitelných nožiček.
- Kdykoli budete chtít spotřebič přemístit, nezapomeňte nožičky otočit zpět nahoru, aby bylo možné spotřebičem volně pohybovat. Po přemístění spotřebič znovu nainstalujte.

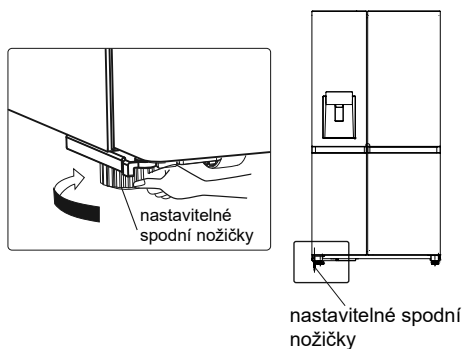
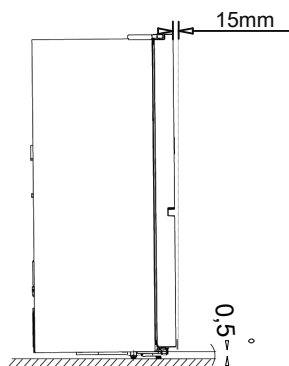

## Varování!

Pro správnou instalaci musí být tato chladnička umístěna na rovném povrchu z tvrdého materiálu, který je ve stejné výšce jako zbytek podlahy. Tento povrch by měl být dostatečně pevný, aby unesl plně naloženou chladničku.

Válečky, které nejsou kolečky, by se měly používat pouze pro pohyb vpřed nebo vzad. Pohybem chladničky do stran můžete poškodit podlahu a kolečka.

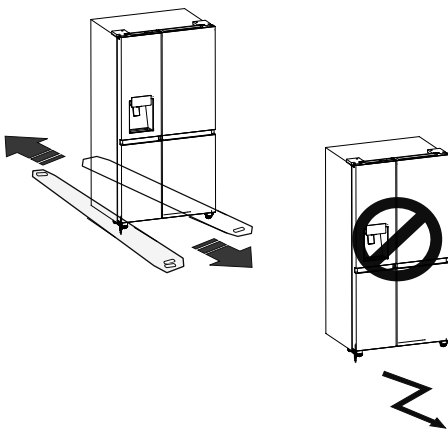

## Popis spotřebiče

### Pohled na spotřebič



- |  |                                       |
|--|---------------------------------------|
| 1. Modul WiFi                            | 13. LED osvětlení zóny chladničky     |
| 2. LED kontrolka mrazicí zóny            | 14. Dveře chladničky                  |
| 3. Sestava předního krytu výrobku ledu   | 15. Polička v chladničce              |
| 4. Sestava kbelíku na led                | 16. Kryt větrného kanálu v chladničce |
| 5. Kryt větrného kanálu v mrazničce      | 17. Multifunkční zásuvková část       |
| 6. Police v mrazáku                      | 18. Část boxu pro skladování vody     |
| 7. Krycí deska horní zásuvky mrazničky   | 19. Stojan na láhve                   |
| 8. Horní zásuvka mrazničky               | 20. Krycí deska zásuvky na zeleninu   |
| 9. Dveře mrazničky                       | 21. Horní zásuvka chladničky          |
| 10. Krycí deska spodní zásuvky mrazničky | 22. Krycí deska regulace vlhkosti     |
| 11. Spodní zásuvka mrazničky             | 23. Spodní zásuvka chladničky         |
| 12. Levé nastavitelné spodní nožičky     | 24. Právě nastavitelné spodní nožičky |

**Poznámka:** Vzhledem k tomu, že se naše výrobky průběžně vyvíjejí, může se vaše chladnička mírně lišit od tohoto návodu k použití, ale její funkce a použití zůstávají stejné.

**Poznámka:** Chcete-li dosáhnout co nejlepší energetické účinnosti výrobku, umístěte všechny police a zásuvky do původní polohy podle obrázku výše.

## Ovládací prvky displeje

Ovládací panel se skládá ze dvou oblastí. Uprostřed horní strany se zobrazuje stav spotřebiče, který je obklopen 6 ikonami a tlačítky. A na spodní straně jsou tři tlačítka týkající se výrobníku ledu.

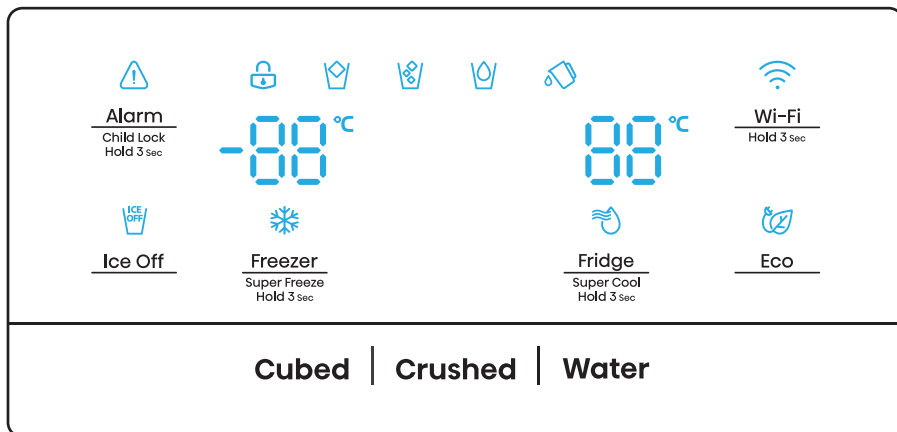

### Poznámka:

- Po zapnutí spotřebiče se všechny ikony na panelu displeje rozsvítí na 3 sekundy a ozve se zvukový signál. Dětská pojistka je vypnutá a nastavení teploty se vrátí na předchozí nastavení.
- Všechny ikony kromě „Cubed“, „Crushed“ a „Water“ zhasnou, pokud se nedotknete žádného tlačítka a všechny dveře zůstanou zavřené po dobu jedné minuty.
- Ovládací panel se rozsvítí, když jsou dvířka otevřená nebo když se dotknete jakéhokoli tlačítka.

### Pozor!

Teplota znamená pouze průměrnou teplotu celé chladicí skříně. Teploty uvnitř jednotlivých oddílů se mohou lišit od teplot zobrazených na panelu v závislosti na množství uložených

potravin a na místě, kde je chladnička umístěna. Kromě toho se bude lišit skutečná teplota z vyššího a nižšího prostoru.

**POZNÁMKA:** Při nastavení chladničky na vysokou teplotu probíhá rozklad potravin rychleji. Pro optimální uchování potravin doporučujeme při prvním spuštění chladničky nastavit teplotu chladničky na 4°C a teplotu mrazničky na -18°C.



Alarm  
Child Lock  
Hold 3 sec

## „Dětský Zámek a Dveřní Alarm“



Tento klíč slouží ke dvěma účelům:

### 1. Dětský zámek

Stisknutím a podržením tlačítka „Alarm“ po dobu 3 sekund uzamknete Ovládací Panel včetně funkce dávkovače. Pokud je Ovládací Panel uzamčen, rozsvítí se ikona „“ a žádné z tlačítek na Ovládacím Panelu nebude fungovat.

Chcete-li odemknout Ovládací Panel, znovu stiskněte a podržte tlačítko „Alarm“ po dobu 3 sekund.

### 2. Dveřní Alarm

Otevření dveří chladničky nebo mrazničky na dobu delší než 2 minuty spustí dveřní alarm. Ikona „“ začne blikat a bzučák zazvoní 3krát za minutu. Stiskem tlačítka „Alarm“ během alarmu dveří se rozsvítí ikona „“ a bzučení přestane. Zavřením všech dveří ikona „“ zhasne a bzučení se zastaví. Kromě toho se dveřní alarm automaticky zastaví po 10 minutách.



Eco

## „Úspora Energie“

Dotykem tohoto tlačítka zapnete nebo vypnete úsporný režim. Když je režim zapnutý, rozsvítí se ikona Úspory Energie „“.

Teplota chladničky se automaticky přepne na 6°C, zatímco teplota mrazničky na -17°C. Když je funkce Úspora Energie vypnutá, ikona zhasne.



Ice Off

## „Kontrola Ledu“

Tato ikona „“ zobrazuje stav funkce výrobniku ledu. Když svítí, je funkce výrobniku ledu vypnutá; když nesvítí, je funkce zapnutá. Tuto funkci lze zapnout nebo vypnout dotykem tlačítka „Ice Off“.

Poznámka: Pokud svítí ikona „“, znamená to pouze, že je funkce výrobniku ledu vypnutá, ale dávkovač stále funguje.



Fridge  
Super Cool  
Hold 3 sec

## „Regulace teploty chladničky“

Dotykem tlačítka „Fridge“ aktivujete funkci nastavení teploty chladničky, poté se tlačítka dotýkejte nepřetržitě, teplota se nastaví podle následujícího pořadí:

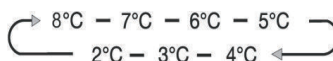

Stiskněte a podržte tlačítko „Fridge“ po dobu 3 sekund a rozsvítí se ikona „“, která ukazuje, že chladnička pracuje v režimu „Super Cool“. V tomto stavu je teplota chladničky nastavena na 2°C. Režim „Super Cool“ se po 6 hodinách automaticky vypne a nastavení chladničky se vrátí na předchozí nastavení. Dotkněte se tlačítka „Fridge“ nebo tlačítka „Eco“, aby chladnička mohla režim „Super Cool“ ukončit předem.

Poznámka: Dotykem tlačítka „Fridge“ se nastavení chladničky vrátí na předchozí nastavení, zatímco dotykem tlačítka „Eco“ bude chladnička pracovat ve funkci „Eco“.



**Freezer**  
Super Freeze  
Hold 3 Sec

„Regulace teploty v mrazničce“

Dotykem tlačítka „Freezer“ aktivujte funkci nastavení teploty mrazničky, poté se tlačítka dotýkejte nepřetržitě, teplota se nastaví podle následujícího pořadí:

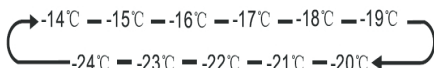



Stiskněte a podržte tlačítko „Freezer“ po dobu 3 sekund a rozsvítí se ikona „“, která ukazuje, že chladnička pracuje v režimu „Super Freezer“. V tomto stavu je teplota mrazničky nastavena na -24°C. Pokud má být využit mrazicí výkon podle výrobního štítku, zapněte režim Super Freezer nejméně 24 hodin před vložením čerstvých produktů do mrazicího oddílu. Režim „Super Freezer“ se automaticky vypne po 52 hodinách a nastavení mrazničky se vrátí na předchozí nastavení. Dotkněte se tlačítka „Freezer“ nebo tlačítka „Eco“, aby chladnička mohla režim „Super Freezer“ předem ukončit.

Poznámka: Dotykem tlačítka „Freezer“ se nastavení chladničky vrátí na předchozí nastavení, zatímco dotykem tlačítka „Eco“ bude chladnička pracovat ve funkci „Eco“.

„Ovládání dávkovače“  
Pokud jsou dveře mrazničky otevřené nebo je zapnutá dětská pojistka, dávkovač nefunguje.

Tlačítko Typ ledu obsahuje možnosti „Cubed“ nebo „Crushed“. Stisknutím tlačítka „Cubed“ nebo „Crushed“ zvolte typ ledu, který se má vydávat. Nebo se dotkněte tlačítka „Water“ pro aktivaci vodního režimu.

Po dotyku tlačítka Typ ledu se aktivuje zvolený režim kostkového nebo drčeného ledu a rozsvítí se ikona kostkového „“ nebo drčeného „“ ledu.

Pokud není potřeba led, vypněte funkci, abyste ušetřili vodu a energii. (Viz část Vypnutí ledu výše.)

Pokud potřebujete vodu, dotkněte se tlačítka „voda“ a rozsvítí se ikona vody „“.



„Box na vodu Alarm“

Pokud není zásobník vody správně nainstalován nebo není nainstalován, zobrazí se alarm zásobníku vody. Alarm zrušte stisknutím a podržením tlačítka „Eco“ po dobu 3 sekund.

### Poznámka!

- Pokud voda nevytéká nebo vytéká pomalu, zkontrolujte, zda je zásobník vody správně nainstalován a zda je v zásobníku dostatek vody.
- Kontrolka zhasne, aniž byste se dotkli jakéhokoli tlačítka nebo pokud byly dveře zavřené po dobu jedné minuty.

### Funkce Wi-Fi

Tento spotřebič lze ovládat na dálku pomocí chytrého telefonu nebo tabletu. Pokud spotřebič není připojen k domácí síti, bude fungovat jako běžný spotřebič.

Co potřebujete k připojení spotřebiče?

- Signál místní bezdrátové sítě (Wi-Fi) by měl být v místě instalace spotřebiče dostatečně silný.
- Domácí síťový router musí být připojen k internetu a na spotřebiči musí být aktivována funkce Wi-Fi.
- Chytrý telefon/tablet musí být připojen k internetu.
- Operační systém vašeho chytrého telefonu/tabletu by měl být kompatibilní s aplikací ConnectLife.

Aplikace ConnectLife

Aplikaci ConnectLife si můžete zdarma stáhnout z obchodu Apple App Store nebo Google Play Store.



Instalace aplikace ConnectLife

1. V telefonu/tabletu přejděte do App Store (v zařízeních Apple), AppGallery (v zařízeních Huawei) nebo Google Play Store (v zařízeních Android).

2. Vyhledejte „ConnectLife“.



3. Vyberte aplikaci ConnectLife a nainstalujte ji do svého chytrého telefonu/tabletu.

### INFORMACE!

Před pokusem o nastavení připojení ke spotřebiči doporučujeme stáhnout a nainstalovat mobilní aplikaci a vytvořit účet ConnectLife.

### PŘIPOJENÍ SPOTŘEBIČE K WI-FI

Po aktivaci funkce Wi-Fi připojte zařízení k domácímu směrovači, abyste mohli spotřebič propojit s mobilní aplikací ConnectLife.

Krok 1: Nastavte spotřebič na normální provoz. Přibližně na 3 sekundy se dotkněte ikony Wi-Fi. Do nabídky připojení k síti jste vstoupili, když se na displeji zobrazí „--“.

Krok 2: Dotkněte se tlačítka Fridge (Chladnička) a během 60 sekund vyberte „0“.

Krok 3: Dotkněte se ikony Wi-Fi a potvrďte výběr režimu. Symbol Wi-Fi začne blikat a síť tohoto spotřebiče je nyní otevřená pro připojení, a to po dobu 5 minut.

Krok 4: Pokud svítí symbol Wi-Fi, znamená to, že připojení Wi-Fi proběhlo úspěšně. Displej se vrátí do normálního režimu.

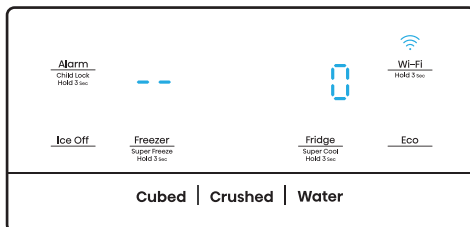

### SPÁROVÁNÍ SPOTŘEBIČE

Spotřebič lze spárovat s mobilním zařízením. Jednoduše spárujte jiného uživatele se spotřebičem. K provedení spárování je třeba, aby byl spotřebič již dříve nastaven a připojen k domácí síti. Pokud tomu tak není, vraťte se zpět a vyberte NASTAVENÍ PŘIPOJENÍ.

Krok 1: Nastavte spotřebič na normální provoz. Přibližně na 3 sekundy se dotkněte ikony Wi-Fi. Do nabídky připojení k síti jste vstoupili, když se na displeji zobrazí „--“.

Krok 2: Dotkněte se tlačítka Fridge a během 60 sekund vyberte možnost „P“.

Krok 3: Dotkněte se ikony Wi-Fi a potvrďte výběr režimu. Síť pro SPÁROVÁNÍ tohoto spotřebiče je nyní otevřena pro připojení, a to po dobu 5 minut.

Krok 4: Když se displej vrátí do normálního stavu, znamená to, že SPÁROVÁNÍ proběhlo úspěšně.

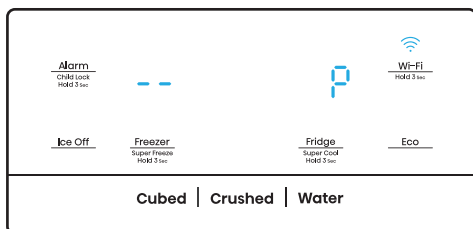

## ZRUŠIT VŠECHNA SPÁROVÁNÍ SPOTŘEBIČE

Použitím této funkce bude spotřebič odebrán ze všech uživatelských účtů spárovaných aplikací.

Krok 1: Nastavte spotřebič na normální provoz. Přibližně na 3 sekundy se dotkněte ikony Wi-Fi. Do nabídky připojení k síti jste vstoupili, když se na displeji zobrazí „--“.

Krok 2: Dotkněte se tlačítka Fridge a během 60 sekund vyberte možnost „88“.

Krok 3: Dotkněte se ikony Wi-Fi a potvrďte výběr režimu pro realizaci zrušení vazby.

Krok 4: Po odpojení zařízení automaticky přejde do stavu distribuční sítě, ikona Wi-Fi bliká a doba distribuční sítě je až 5 minut.

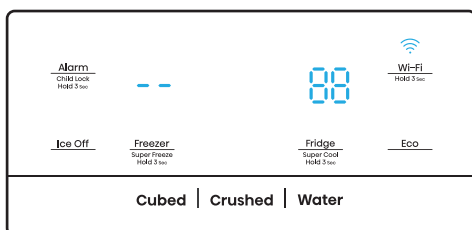

## Poznámka!

- Ovládací panel se rozsvítí, když jsou dvířka otevřená nebo když se dotknete jakéhokoli tlačítka.

- Kontrolka zhasne, aniž byste se dotkli jakéhokoli tlačítka nebo pokud byly dveře zavřené po dobu jedné minuty.

- Po zapnutí chladničky se na ovládacím panelu na 3 sekundy rozsvítí všechny ikony a ozve se zvukový signál. Dětská pojistka je vypnutá. A nastavení teploty se vrátí na předchozí nastavení.

- Vzhledem k tomu, že aplikace je průběžně aktualizována, podívejte se na aktuální rozhraní displeje.

## Uživatelská příručka:

- Vysílací frekvenční pásmo ( pásma) a maximální povolený vysílací výkon v provozním frekvenčním pásmu ( pásmech): 2040-2483,5MHz, méně nebo rovno 20dBm.

- Toto zařízení by mělo být instalováno a provozováno v minimální vzdálenosti 20cm mezi radiátorem a vaším tělem.



## Používání spotřebiče

V této části se dozvíte, jak používat většinu užitečných funkcí.

Doporučujeme, abyste si je před použitím spotřebiče pečlivě přečetli.

### 1. Nastavení dveří

Pokud zjistíte, že dveře nejsou ve stejné úrovni, můžete dveře chladničky upravit pomocí šroubováku.

Nastavit lze pouze dveře chladničky.

Když jsou dveře mrazničky výše než dveře chladničky, můžete nejdříve pomocí klíče otočit šroubem proti směru hodinových ručiček na spodním závěsu, který může zvednout dveře chladničky. Jakmile budou dveře v požadované poloze, použijte klíč k zajištění matice.

Když jsou dveře mrazničky níže než dveře chladničky, otočte pomocí klíče šroubem ve směru hodinových ručiček, aby dveře chladničky klesly dolů. Jakmile jsou na svém místě, zajistěte je.

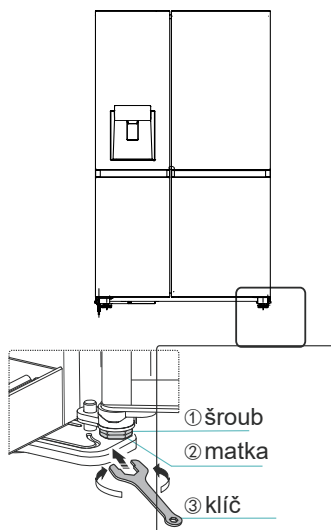

### 2. Používání chladicího prostoru

Chladicí prostor je vhodný pro skladování zeleniny a ovoce.

Potraviny uvnitř by měly být zabaleny tak, aby se zabránilo ztrátě vlhkosti nebo proniknutí chuti do ostatních potravin.

**Pozor!** Nikdy nezavírejte dveře chladničky, když jsou vysunuté police, zásuvky na zeleninu a/nebo teleskopické výsuvy. Mohlo by dojít k jejich poškození i k poškození chladničky.

#### Skleněné police a Dveřní regály

Chladicí prostor je vybaven několika skleněnými policemi a několika různými dveřními regály, které jsou vhodné pro skladování vajec, tekutin v plechovkách, nápojů v lahvích a balených potravin. Lze je umístit do různých výšek podle vaší potřeby. Do regálů však neumísťujte příliš mnoho těžkých věcí. Než zvednete dveřní regál do svislé polohy, vyjměte z něj potraviny.

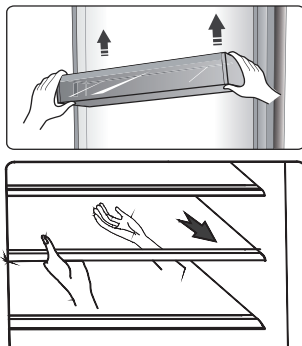

**Poznámka:** Dveřní regály a police lze vyjmout a vyčistit.

Při vyjímání poliček je opatrně vytahujte dopředu, dokud se polička nevyvlékne z vodítek poličky.

Při vracení polic se ujistěte, že za nimi není žádná překážka, a jemně je zatlačte zpět do polohy.

### Stojan na láhve

Slouží ke skladování lahvového vína nebo nápojů.

Poznámka: Při odstraňování lahvového vína nebo nápojů postupujte opatrně.

Poličku lze vyjmout a vyčistit, nebo ji můžete upravit tak, abyste ušetřili místo na poličce.

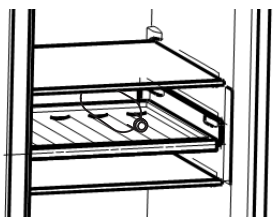

### Zásobník na vodu

Slouží k zásobování výrobku ledu a dávkovače vody vodou. Vodu do zásobníku na vodu můžete napustit podle následujících kroků:

① Vytáhněte zásobník na vodu

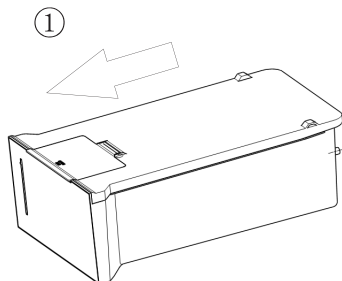

② Zvedněte přední malý kryt a pak přímo nalijte

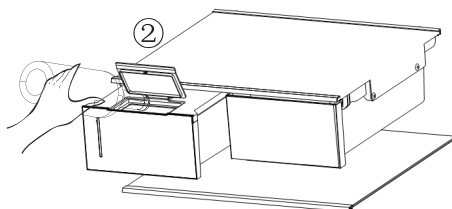

③ Vraťte zásobník na vodu do police chladničky

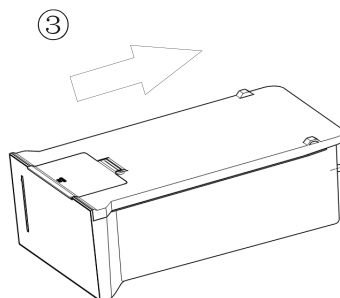

Upozornění:

Pokud je třeba zásobník na vodu doplnit, vytáhněte zásobník na vodu a správně jej vložte, aby nedošlo k poruše provozu.

Doporučený objem vody není větší než 4,5L.

Po opětovné instalaci zásobníku vody vyčkejte 10 sekund, než začne voda téct. Do zásobníku plňte pouze VODU, SODA, DŽUS, MLÉKO, ALKOHOL atd... nejsou povoleny

## Zásuvky

Jsou vhodné pro skladování ovoce a zeleniny. Lze je vyjmout a vyčistit.

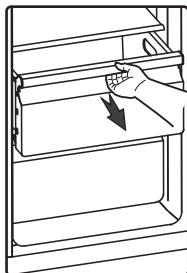

## 3. Používání mrazicího oddílu

Mrazicí oddíl je vhodný pro skladování potravin, které je třeba zmrazit, jako je maso, ryby, zmrzlina a další potraviny podléhající rychlé zkáze.

Pozor! Dbejte na to, abyste lahve nenechávali v mrazničce déle, než je nutné, protože zmrazení může způsobit rozbití lahve.

U tekutin v lahvích nebo plechovkách hrozí nebezpečí výbuchu v důsledku objemové expanze, a proto by neměly být skladovány v mrazicím prostoru.

## 4. Použití dávkovače

Typ ledu nebo vody můžete zvolit dotykem tlačítka „Cubed“, „Crushed“ nebo „Water“.

Po výběru typu ledu jemně zatlačte na dávkovač sklenicí. Z dávkovače se uvolní led. Ujistěte se, že je sklenice v jedné linii s dávkovačem a led přesně padá do sklenice.

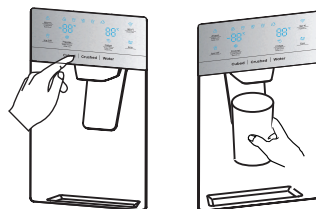

### Poznámka:

- Pokud po použití funkce drceného ledu zvolíte kostkový led, může se stát, že do šálku spadne malé množství zbytků drceného ledu.
- Po výdeji požadované vody nebo ledu nevyndávejte ihned šálek nebo sklenici zpod dávkovače. Vyčkejte 2 až 3 sekundy, abyste zabránili rozlití.
- Páku nevytahujte, protože by mohlo dojít k poškození nebo zlomení pružiny páky.
- Při běžném používání nevydávejte led nepřetržitě déle než jednu minutu, aby nedošlo k nadměrnému zahřátí motoru drtiče ledu.
- Vydávaná voda je studená, nikoli ledová. Pokud chcete chladnější vodu s ledem, dávkujte do sklenice nejprve led a poté ji naplňte vodou z dávkovače.

## 5. Používání kbelíku na led

Pokud chcete kbelík na led odstranit: Vezměte rukojeť, jak je znázorněno na obrázku níže. Poté kbelík na led zvedněte a pomalu vytáhněte, aby nedošlo k jeho poškození.

### Odstranění Kroků:

- ① Zvedněte kbelík s ledem
- ② Pomalu vytáhněte kbelík s ledem

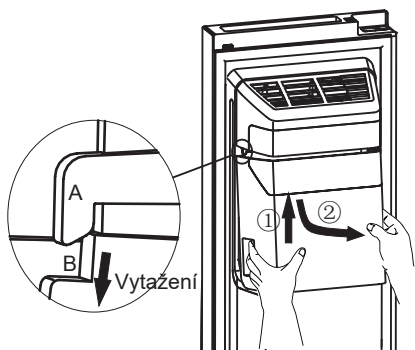

Když jej budete vracet zpět, ujistěte se, že jsou obě strany (B&B') kbelíku s ledem zaklíněny do spon (A&A').

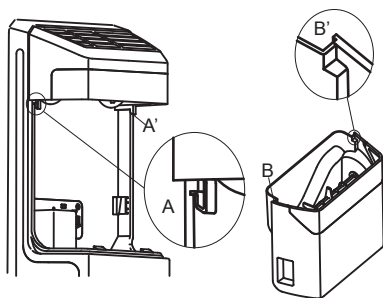

### Instalační Kroky:

- ① Zatlačte kbelík s ledem nahoru a obě strany (B&B') kbelíku s ledem se zaklíní do spon (A&A').
- ② Stáhněte kbelík na led dolů a ujistěte se, že kbelík na led pevně drží na držáku.

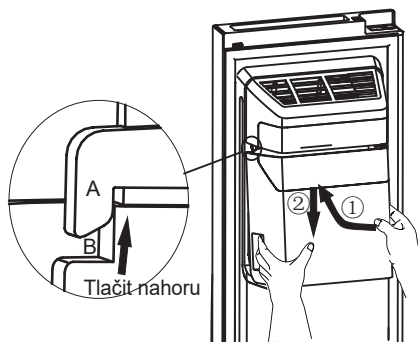

### Poznámka!

- Když výrobník ledu sype led do kbelíku, jsou všechny zvuky, které můžete slyšet, součástí běžného provozu.
- Pokud led nevydáváte delší dobu, může se led v kbelíku na led spojit do velkého útvaru. Pokud k tomu dojde, odstraňte všechny led a kbelík vyprázdněte.
- Pokud se chystáte na delší dovolenou nebo služební cestu a nebudete dávkovače ledu po určitou dobu používat, uzavřete ventil vody, abyste zabránili úniku vody.
- Pokud byla chladnička příliš dlouho vypnutá, led v kbelíku se rozpustí a voda z chladničky vyteče na podlahu. Abyste tomu zabránili, měli byste odstranit veškerý led z kbelíku.
- Pokud led nevytéká, zkontrolujte, zda v odtoku neuvízl led, a odstraňte jej. Nebo vytáhněte kbelík na led a zkontrolujte, zda se v něm neshlukují kostky ledu, a odstraňte je.

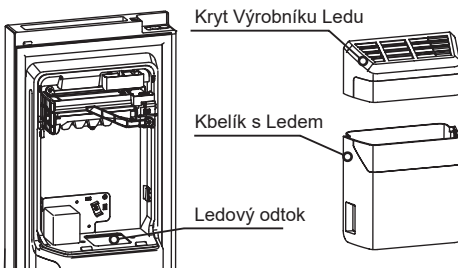

- První várka kostek ledu po instalaci může být malá, protože se do vodovodního potrubí dostal vzduch. Případný vzduch se během běžného používání vyčistí. Pokud jsou kostky ledu stále malé, zkontrolujte, zda voda v potrubí cirkuluje, nebo je vodní ventil otevřen dostatečně velký, případně je voda pod správným vysokým tlakem.

- Chcete-li kbelík na led vyčistit, umyjte jej jemným mycím prostředkem, dobře opláchněte a důkladně osušte. Nepoužívejte drsné nebo abrazivní čisticí prostředky nebo rozpouštědla.

- Před zpětnou výměnou kbelíku na led zkontrolujte, zda jsou obě spojky ve vhodném úhlu, aby se správně spojily. Pokud tomu tak není, otočte spojku kbelíku na led do správného úhlu, aby odpovídala spojce motoru.

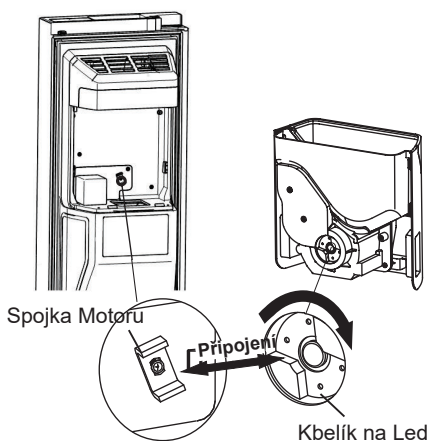

- Pokud chcete mít více místa na potraviny, můžete kbelík na led nahradit úložným boxem. Abyste měli jistotu, že je výrobek ledu vypnutý, měla by být nastavena funkce „Ice Off“.

- Úložný box je volitelný (není připevněn). Pokud je výrobek tímto příslušenstvím vybaven, řiďte se následujícími pokyny.

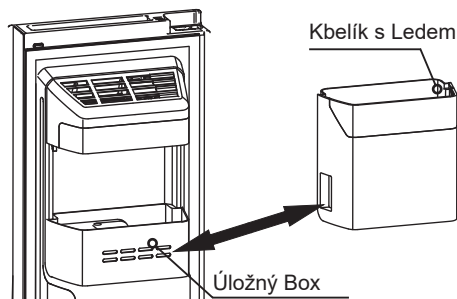

### Varování!

- Do ledového odtoku nebo kbelíku na led nevkládejte prsty, ruce ani jiné nevhodné předměty. Může to způsobit zranění osob nebo materiální škody.
- Nedovoďte dětem, aby se zavěšovaly na dávkovač nebo vytrhávaly zásobník na led. Mohlo by to způsobit zranění.

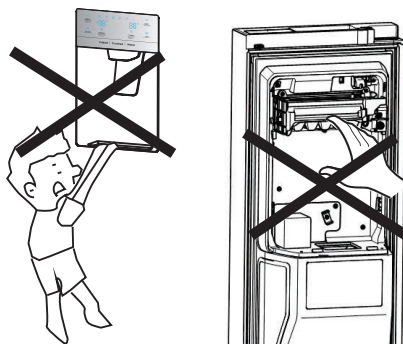

- Mezi výrobníkem ledu a zásobníkem vody je přípojka vodovodního potrubí, nerozebírejte sami celý systém přívodu vody. Doporučujeme, aby to provedla osoba s příslušnou kvalifikací.
- Při otevírání nebo zavírání dvířek nepoužívejte nadměrnou sílu, jinak může dojít k vytlití vody z výrobníku ledu.

## Čištění a péče

Z hygienických důvodů je třeba spotřebič (včetně vnějšího a vnitřního příslušenství) pravidelně čistit (nejméně jednou za dva měsíce).

### Varování!

Během čištění nesmí být spotřebič připojen k elektrické síti. Nebezpečí úrazu elektrickým proudem! Před čištěním spotřebič vypněte a vytáhněte zástrčku ze síťové zásuvky.

### Čištění exteriéru

Chcete-li zachovat dobrý vzhled spotřebiče, měli byste jej pravidelně čistit.

- Digitální panel a panel displeje otřete čistým měkkým hadříkem.
- Vodu nestříkejte přímo na povrch spotřebiče, ale na čisticí hadřík. To pomáhá zajistit rovnoměrné rozložení vlhkosti na povrch.
- Dvířka, úchytky a povrchy skříněk očistěte jemným čisticím prostředkem a poté je otřete do sucha měkkým hadříkem.

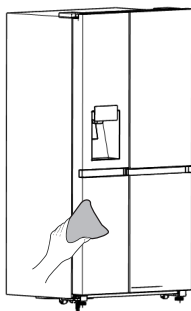

### Varování!

- Nepoužívejte ostré předměty, protože by mohly povrch poškrábat.
- K čištění nepoužívejte ředidla, čisticí prostředky na auta, Clorox a podobné přípravky, éterické oleje, abrazivní čisticí prostředky ani organická rozpouštědla, jako je benzen. Mohou poškodit povrch spotřebiče a způsobit požár.

### Čištění interiéru

Vnitřek spotřebiče byste měli pravidelně čistit. Čištění bude snazší, když jsou zásoby potravin malé. Pro důkladnější čištění můžete vyjmout zásuvky a police. Vnitřek mrazničky otřete slabým roztokem sody bikarbony a poté opláchněte teplou vodou pomocí vyždímané houbičky nebo hadříku. Před výměnou polic a košů je otřete úplně do sucha. Před vrácením na místo důkladně osušte všechny povrchy a odnímatelné části.

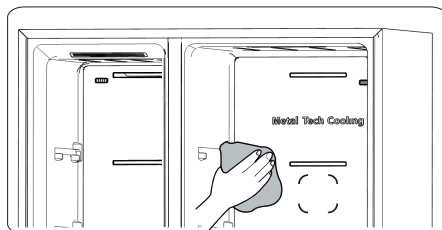

### Čištění zásobníku na vodu

Zásobník na vodu byste měli pravidelně čistit. Zásobník na vodu můžete vyjmout podél vodorovné části směrem ven a poté demontovat kryt boxu. Vnitřek zásobníku a víko ořete slabým roztokem sody bikarbonátu a poté jej opláchněte teplou vodou pomocí vyždímané houbičky nebo hadříku a znovu jej vyčistěte přímo pitnou vodou. Před vrácením na místo důkladně osušte všechny povrchy a odnímatelné části. Po skončení čištění můžete zásobník na vodu sestavit podél vodorovné přední části.

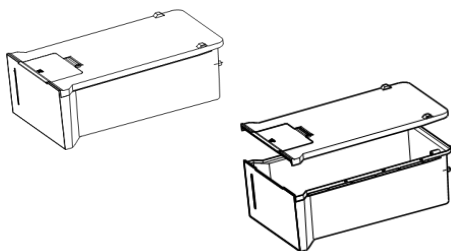

Přestože se tento spotřebič automaticky odmrazuje, může se na vnitřních stěnách mrazicího oddílu vytvořit vrstva námrazy, pokud jsou dveře mrazničky často otevřeny nebo jsou otevřené příliš dlouho. Pokud je námraza příliš silná, zvolte dobu, kdy je mraznička téměř prázdná, a postupujte následovně:

1. Vyjměte stávající potraviny, koše a příslušenství, odpojte spotřebič od elektrické sítě a nechte dvířka otevřená. Pro urychlení procesu důkladně vyvětrejte místnost.
2. Po dokončení odmrazování vyčistěte mrazničku podle výše uvedeného popisu.

### Varování!

K odstranění námrazy z mrazicího prostoru nepoužívejte ostré předměty. Teprve po úplném vysušení vnitřního prostoru spotřebič znovu zapněte a zapojte do zásuvky.

### Čištění těsnění dveří

Dbejte na čistotu těsnění dveří. Lepkavé potraviny a nápoje mohou způsobit, že se těsnění přilepí na skříňku a při otevření dvířek se roztrhne. Těsnění myjte jemným čisticím prostředkem a teplou vodou. Po vyčištění je důkladně opláchněte a osušte.

### Varování!

Spotřebič zapněte až poté, co jsou těsnění dveří zcela suchá.

### Výměna LED světla

Varování: Výměnu LED světla musí provést osoba s odpovídající odbornou kvalifikací. Pokud je LED světlo poškozeno, postupujte podle níže uvedených pokynů:

1. Odpojte spotřebič ze zásuvky.
2. Odstraňte kryt světla tak, že zvednete a vytáhnete světlo LED.
3. Jednou rukou držte LED světlo a druhou rukou ho táhněte, přičemž stisknete západku konektoru.
4. Vyměňte LED světlo, správně jej zacvakněte na místo a vraťte kryt světla na původní místo.

### POZNÁMKA:

Tento výrobek obsahuje světelný zdroj třídy energetické účinnosti <G>.

## Užitečné rady a tipy

### Tipy pro úsporu energie

Doporučujeme dodržovat tipy pro úsporu energie.

- V zájmu úspory energie se snažte nenechávat dveře dlouho otevřené.
- Ujistěte se, že je spotřebič umístěn mimo dosah zdrojů tepla (Přímé sluneční světlo, elektrická trouba nebo sporák apod.)
- Nenastavujte nižší teplotu, než je nutné.
- Ve spotřebiči neskladujte teplé potraviny ani odpařující se tekutiny.
- Spotřebič umístěte do dobře větrané místnosti bez vlhkosti. Viz kapitola Instalace nového spotřebiče.
- V popisu schématu spotřebiče je uvedena správná kombinace zásuvek, zásuvek na zeleninu a polic, tuto kombinaci neupravujte, protože je navržena jako energeticky nejúčinnější konfigurace.

### Rady pro chlazení čerstvých potravin

- Nevkládejte horké potraviny přímo do chladničky nebo mrazničky, vnitřní teplota se zvýší, což způsobí, že kompresor bude muset pracovat intenzivněji a spotřebuje více energie.
- Potraviny přikryjte nebo zabalte, zejména pokud mají výraznou chuť.
- Umístěte potraviny správně, aby kolem nich mohl volně cirkulovat vzduch.

### Rady pro chlazení

- Maso (Všechny Druhy) Zabalte potraviny do polyethylenu: zabalte a umístěte na skleněnou polici nad zásuvkou na zeleninu. Vždy dodržujte doby skladování potravin a data spotřeby doporučená výrobcí.
- Vařená jídla, studené pokrmy atd.: Měly by být zakryté a mohou být umístěny na libovolné polici.
- Ovoce a zelenina: Měly by být uloženy ve speciální zásuvce.
- Máslo a sýr: Měly by být zabaleny do vzduchotěsné fólie nebo plastové fólie.
- Lahve na mléko: Měly by být uzavřeny víkem a uloženy v regálech na dveřích.

### Rady pro zmrazení

- Při prvním spuštění nebo po delší době nepoužívání nechte spotřebič před vložením potravin do přihrádky běžet alespoň 2 hodiny na vyšších stupních.
- Potraviny připravujte v malých dávkách, abyste je mohli rychle a úplně zmrazit a následně rozmrazit pouze potřebné množství.
- Potraviny zabalte do hliníkové fólie nebo polyethylenové potravinové fólie, které jsou vzduchotěsné.
- Nedovolte, aby se čerstvé, nezmrazené potraviny dotýkaly již zmrazených potravin, aby nedošlo k jejich částečnému rozmrazení.



- Doporučuje se označit a datovat každé zmrazené balení, aby bylo možné sledovat dobu skladování.

### **Rady pro skladování zmrazených potravin**

- Ujistěte se, že prodejce potravin správně uskladnil zmrazené potraviny.
- Po rozmrazení se potraviny rychle kazí a neměly by se znovu zmrazovat. Nepřekračujte dobu skladování uvedenou výrobcem potraviny.

### **Vypnutí spotřebiče**

Pokud je nutné spotřebič na delší dobu vypnout, je třeba provést následující kroky, aby se na spotřebiči netvořily plísňe.

1. Odstraňte všechny potraviny.
2. Vytáhněte zástrčku ze zásuvky.
3. Důkladně vyčistěte a vysušte vnitřní prostor.
4. Ujistěte se, že jsou všechny dveře mírně pootevřené, aby mohl cirkulovat vzduch.

## Řešení problémů

Pokud se vyskytne problém se spotřebičem nebo máte obavy, že spotřebič nefunguje správně, můžete před zavoláním servisu provést několik jednoduchých kontrol, viz níže. Před zavoláním servisu můžete provést několik jednoduchých kontrol podle této části.

**Varování!** Nepokoušejte se spotřebič opravovat sami. Pokud problém přetrvává i po provedení níže uvedených kontrol, obraťte se na kvalifikovaného elektrikáře, autorizovaného servisního technika nebo na prodejnu, kde jste výrobek zakoupili.

Problém	Možná příčina a řešení
Spotřebič nefunguje správně	Zkontrolujte, zda je napájecí kabel správně zapojen do zásuvky.
	Zkontrolujte pojistku nebo obvod zdroje napájení a v případě potřeby jej vyměňte.
	Okolní teplota je příliš nízká. Tento problém vyřešíte nastavením nižší teploty v komoře.
	Je normální, že mraznička není v provozu během cyklu automatického odmrazování nebo krátkou dobu po zapnutí spotřebiče, aby byl chráněn kompresor.
Zápach z oddílů či přihrádek	Vnitřní prostor může být nutné vyčistit.
	Některé potraviny, nádoby nebo obaly způsobují zápach.
Hluk ze spotřebiče	Níže uvedené zvuky jsou zcela normální: <ul style="list-style-type: none"> <li>● Hluk při chodu kompresoru.</li> <li>● Hluk způsobený pohybem vzduchu z malého motoru ventilátoru v mrazicím oddílu nebo v jiných oddílech.</li> <li>● Hrčivý zvuk podobný varu vody.</li> <li>● Praskání při automatickém odmrazování.</li> <li>● Cvakání před spuštěním kompresoru.</li> </ul>
	Ostatní neobvyklé zvuky jsou způsobeny níže uvedenými příčinami a může být nutné je zkontrolovat a přijmout opatření: Skříň nestojí rovně. Zadní část spotřebiče se dotýká stěny. Lahve nebo nádoby o sebe klepou.

Motor běží nepřetržitě	<p>Je normální, že je často slyšet zvuk motoru, který musí běžet více za následujících okolností:</p> <ul style="list-style-type: none"> <li>• Nastavení teploty je nižší, než je nutné.</li> <li>• Do spotřebiče bylo nedávno uloženo velké množství teplých potravin.</li> <li>• Teplota vně spotřebiče je příliš vysoká.</li> <li>• Dveře zůstávají otevřené příliš dlouho nebo jsou otevírány příliš často.</li> <li>• Po instalaci spotřebiče nebo po jeho delším vypnutí.</li> </ul>
V prostoru se vytvoří vrstva námrazy	<p>Zkontrolujte, zda nejsou výstupy vzduchu blokovány potravinami, a zajistěte, aby byly potraviny umístěny uvnitř spotřebiče a umožňovaly dostatečné větrání. Zkontrolujte, zda lze dvířka zcela zavřít. Postup odstranění námrazy naleznete v kapitole čištění a údržba.</p>
Teplota uvnitř je příliš vysoká	<p>Je možné, že jste nechali dvířka otevřená příliš dlouho nebo je otevíráte příliš často; nebo jsou dvířka otevřená kvůli nějaké překážce; nebo je spotřebič umístěn s nedostatečným volným prostorem po stranách, vzadu a nahoře.</p>
Teplota uvnitř je příliš nízká	<p>Zvyšte teplotu podle kapitoly „Ovládací prvky displeje“.</p>
Dveře nelze snadno zavřít	<p>Zkontrolujte, zda je horní část chladničky nakloněna o 10-15mm dozadu, aby se dveře samy zavřely, nebo zda něco uvnitř nebrání zavření dveří.</p>
Kapky vody na podlaze	<p>Miska na vodu (umístěná v zadní spodní části skříně) nemusí být správně vyrovnaná nebo vypouštěcí hrdlo pod horní částí kompresorové skříně nemusí být správně umístěno tak, aby odvádělo vodu do této misky, nebo je hrdlo na vodu zablokované. Možná budete muset chladničku odtáhnout od stěny, abyste mohli zkontrolovat misku a výtok. Zkontrolujte, zda je chladnička delší dobu vypnutá, to může způsobit, že led ve vědru roztaje na vodu a stéká na podlahu.</p>
Světlo nefunguje	<ul style="list-style-type: none"> <li>• LED světlo může být poškozené. Viz část Výměna LED světel v kapitole čištění a péče.</li> <li>• Řídicí systém vypnul světla, protože dveře zůstaly příliš dlouho otevřené, zavřete a znovu otevřete dveře, aby se světla znovu aktivovala.</li> </ul>
Led nevypadává	<ul style="list-style-type: none"> <li>• Počkali jste před zahájením výroby ledu 10 hodin po instalaci vodovodního potrubí? Pokud není dostatečně chladné, může výroba ledu trvat déle, například při první instalaci.</li> <li>• <b>Je zásobník vody nainstalován správně? Zkontrolujte, zda je v zásobníku vody dostatek vody..</b></li> <li>• Zastavili jste funkci výroby ledu ručně? Ujistěte se, že máte zapnutý režim kostek nebo drceného ledu.</li> </ul>

	<ul style="list-style-type: none"> <li>• Je v kbelíku výrobniku ledu nebo v ledovém žlabu ucpaný led?</li> <li>• Je teplota v mrazničce příliš vysoká? Zkuste nastavit nižší teplotu mrazničky.</li> </ul>
Dávkovač vody nefunguje	<ul style="list-style-type: none"> <li>• Je zásobník vody nainstalován správně? Zkontrolujte, zda je v zásobníku vody dostatek vody.</li> <li>• Je vodovodní potrubí přerušené nebo ohnuté? Ujistěte se, že vodovodní potrubí není ucpané a nejsou v něm žádné překážky.</li> <li>• Je box na vodu zamrzlý, protože teplota v chladničce je příliš nízká? Zkuste na panelu displeje zvolit teplejší nastavení.</li> <li>• Funguje vodní čerpadlo?</li> </ul>
V lednici je slyšet bublání vody	<ul style="list-style-type: none"> <li>• Jde o normální jev. Bublání pochází z chladicí kapaliny cirkulující v chladničce.</li> </ul>

## Likvidace spotřebiče

Je zakázáno likvidovat tento spotřebič jako domovní odpad.

### Obalové materiály

Obalové materiály se symbolem recyklace jsou recyklovatelné. Obal vyhodte do vhodné sběrné nádoby a recyklujte jej.

### Před likvidací spotřebiče

1. Vytáhněte síťovou zástrčku ze zásuvky.
2. Odřízněte napájecí kabel a vyhodte jej spolu se síťovou zástrčkou

**Varování!** Chladničky obsahují chladivo a plyny v izolaci. Chladivo a plyny musí být odborně zlikvidovány, protože mohou způsobit poranění očí nebo vznícení. Před řádnou likvidací se ujistěte, že nedošlo k poškození trubek chladicího okruhu.

Správná likvidace tohoto výrobku	
	<p>Toto označení znamená, že tento výrobek by neměl být likvidován společně s ostatními odpady z domácností v celé EU. Abyste předešli možnému poškození životního prostředí nebo lidského zdraví v důsledku nekontrolované likvidace odpadu, recyklujte jej zodpovědně a podpořte tak udržitelné opětovné využívání materiálových zdrojů. Pro vrácení použitého zařízení využijte systémy pro vrácení a sběr odpadu nebo se obraťte na prodejce, u kterého byl výrobek zakoupen. Ti mohou tento výrobek převzít k ekologické bezpečné recyklaci.</p>

Aby nedošlo ke kontaminaci potravin, dodržujte následující pokyny

- Dlouhodobé otevírání dvířek může způsobit výrazné zvýšení teploty v oddílech spotřebiče.

- Pravidelně čistěte povrchy, které mohou přijít do styku s potravinami, a přístupné odtokové systémy.

- Surové maso a ryby skladujte v chladničce ve vhodných nádobách tak, aby se nedostaly do kontaktu s jinými potravinami nebo na ně nekapaly.

- Dvuhvězdičkové přihrádky na mražené potraviny jsou vhodné pro skladování předem zmrazených potravin, skladování nebo výrobu zmrzliny a výrobu kostek ledu.

- Jednohvězdičkové, dvuhvězdičkové a tříhvězdičkové přihrádky nejsou vhodné pro zmrazování čerstvých potravin.

Objednávka	Přihrádky TYP	Cílová skladovací teplota [°C]	Vhodné potraviny
1	Lednice	+2~+8	Vejce, vařené potraviny, balené potraviny, ovoce a zelenina, mléčné výrobky, koláče, nápoje a další potraviny, které nejsou vhodné ke zmrazení.
2	(***)*-Mraznička	≤-18	Mořské plody (ryby, krevety, měkkýši), sladkovodní vodní produkty a masné výrobky (doporučená doba je 3 měsíce - výživové hodnoty a chuť se časem snižují), vhodné pro zmrazování čerstvých potravin.
3	***-Mraznička	≤-18	Mořské plody (ryby, krevety, měkkýši), sladkovodní vodní produkty a masné výrobky (doporučená doba je 3 měsíce - výživové hodnoty a chuť se časem snižují). Není vhodné pro zmrazování čerstvých potravin.
4	** -Mraznička	≤-12	Mořské plody (ryby, krevety, měkkýši), sladkovodní vodní produkty a masné výrobky (doporučená doba je 2 měsíce - výživové hodnoty a chuť se časem snižují). Není vhodné pro zmrazování čerstvých potravin.
5	*-Mraznička	≤-6	Mořské plody (ryby, krevety, měkkýši), sladkovodní vodní produkty a masné výrobky (doporučená doba je 1 měsíc - výživové hodnoty a chuť se časem snižují). Není vhodné pro zmrazování čerstvých potravin.
6	0 hvězdiček	-6~0	Čerstvé vepřové maso, hovězí maso, ryby, kuřecí maso, některé balené zpracované potraviny atd. (Doporučuje se sníst během téhož dne, nejlépe nejpozději do 3 dnů). Částečně balené/obalené zapouzdřené zpracované potraviny (nemrazitelné potraviny)
7	Chlazení	-2~+3	Čerstvé/mražené vepřové maso, hovězí maso, kuřecí maso, sladkovodní vodní produkty atd. (doporučuje se 7 dní při teplotě pod 0°C a nad 0°C pro konzumaci během téhož dne, nejlépe ne později než do 2 dnů). Mořské plody (méně než 0 po dobu 15 dnů, nedoporučuje se skladovat při teplotě vyšší než 0°C)

8	Čerstvé Potraviny	0~+4	Čerstvé vepřové maso, hovězí maso, ryby, kuřecí maso, vařené jídlo atd. (Doporučuje se sníst během téhož dne, nejlépe ne později než do 3 dnů)
9	Víno	+5~+20	červené víno, bílé víno, šumivé víno atd.

Poznámka: skladujte různé potraviny podle přihrádek nebo cílové skladovací teploty zakoupených výrobků.

- Pokud chladicí spotřebič zůstane delší dobu prázdný, vypněte jej, odmrazte, vyčistěte, vysušte a nechte otevřené dveře, abyste zabránili vzniku plísní uvnitř spotřebiče.

#### **Čištění dávkovače vody (speciálně pro výrobky s dávkovačem vody):**

- Vyčistěte nádrže na vodu, pokud nebyly po dobu 48 hodin používány; propláchněte vodovodní systém připojený k vodovodu, pokud se voda nečerpala po dobu 5 dnů.

**POZOR!** Potraviny je třeba před vložením do chladničky zabalit do sáčků a tekutiny je třeba balit do lahví nebo uzavřených nádob, aby se předešlo problémům s obtížným čištěním konstrukce výrobku.

**Hisense**

life reimagined