

Návod na použitie
Sušička s tepelným čerpadlom

HD90-A2959

HD90-A2959S

HD90-A3959

HD80-A3959

HD90-A3959S

SK

Haier

Ďakujeme Vám, že ste si zvolili spotrebič Haier.

Pred použitím spotrebiča si prosím starostlivo prečítajte tento návod. V návode nájdete dôležité informácie, vďaka ktorým budete svoj spotrebič využívať naplno, zaistíte bezpečnú a správnu inštaláciu, použitie a údržbu.

Uchovávajte tento návod na vhodnom mieste, aby ste ho mali vždy po ruke a mohli tak spotrebič používať bezpečne a správne.

Pokiaľ spotrebič predáte, darujete alebo necháte v dome/byte napr. po sťahovaní, zaistite odovzdanie návodu, aby sa nový majiteľ spotrebiča mohol oboznámiť s pokynmi na jeho bezpečné používanie.

Popis



Upozornenie! - Dôležité bezpečnostné informácie



Všeobecné informácie a tipy



Informácie o ochrane životného prostredia

Likvidácia

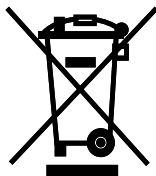

Pomôžte chrániť životné prostredie a ľudské zdravie. Obal spotrebiča vyhodte do príslušného kontajneru, aby mohol byť recyklovaný. Pomôžte recyklovať odpad z elektrických a elektronických prístrojov. Nevyhadzujte prístroje označené týmto symbolom do bežného odpadu z domácnosti. Vráťte výrobok do miestneho zariadenia na recykláciu alebo sa obráťte na svoj mestský úrad.



UPOZORNENIE!

Nebezpečenstvo zranenia alebo udusenía!

Odpojte spotrebič od elektrickej siete. Odrežte kábel pre pripojenie do elektrickej siete a zlikvidujte ho. Aby nedošlo k zatvoreniu detí alebo domácich maznáčikov do spotrebiča, odstráňte západku dverí.



UPOZORNENIE!

Spotrebič nesmie byť napájaný prostredníctvom externého spínacieho zariadenia, ako je napríklad časovač. Nepoužívajte predlžovací kábel, zásuvky adaptéra, alebo multizásuvkové prípojné miesta. Nedodržanie týchto pokynov môže viesť k úrazu elektrickým prúdom alebo aj smrti.

Bezpečnostné informácie	4
Účel použitia	7
Popis spotrebiča	8
Ovládací panel	9
Programy	12
Spotreba	13
Návrhy a tipy	14
Denné používanie	16
Starostlivosti a čistenie	20
Riešenie problémov	22
Inštalácia	24
Technické údaje	28
hOn	30
Zákaznícky servis	33



UPOZORNENIE!

Pred prvým použitím

- ▶ Skontrolujte, či nedošlo k poškodeniu spotrebiča počas prepravy.
- ▶ Odstráňte všetky obaly a držte ich mimo dosahu detí.
- ▶ S prístrojom manipulujte vždy minimálne vo dvojici, pretože je ťažký.

Denné používanie

- ▶ Tento spotrebič môžu používať deti vo veku od 8 rokov a osoby s obmedzenými fyzickými, zmyslovými alebo duševnými schopnosťami, alebo nedostatkom skúseností a znalostí, iba vtedy pokiaľ sú pod dohľadom alebo im boli dané inštrukcie týkajúce sa použitia prístroja osobou zodpovednou za ich bezpečnosť.
- ▶ Deti do 3 rokov udržiavajte v bezpečnej vzdialenosti od prístroja, pokiaľ nie sú pod neustálym dohľadom.
- ▶ Deti sa so spotrebičom nesmú hrať.
- ▶ Uistite sa, že miestnosť je suchá a dobre vetraná. Teplota okolia by mala byť medzi 5 °C a 35 °C.
- ▶ Nezakrývajte vetracie otvory v základni kobercom alebo podobnými predmetmi.
- ▶ Oblasť okolo bubnovej sušičky udržiavajte bez prachu a nečistôt.
- ▶ Pred použitím spotrebiča skontrolujte, že je vo vnútri iba bielizeň a ne-nachádzajú sa tam domáce zvieratá ani deti.
- ▶ Sieťovej zástrčky sa dotýkajte iba suchými rukami a nedotýkajte sa spotrebiča ani ho nepoužívajte, ak ste bosý alebo máte mokré alebo vlhké ruky alebo nohy.
- ▶ Sušte iba textílie prané vo vode.
- ▶ Dbajte na to, aby ste sušičku nezaťažovali viac, ako je nominálne zaťaženie.
- ▶ Z vreciek vyberte všetky predmety, napríklad zapalovače a zápalky.
- ▶ Zmäkčovadlá textílií alebo podobné výrobky používajte tak, ako je uvedené na obale výrobcu.
- ▶ V tesnej blízkosti spotrebiča nepoužívajte ani neskladujte horľavé spreje ani horľavé plyny.
- ▶ Neumiestňujte ťažké predmety, zdroje tepla alebo zdroje vlhkosti na spotrebič.
- ▶ Pri odpájaní spotrebiča od el. napájania ťahajte za zástrčku, nie za kábel.
- ▶ Počas prevádzky sa nedotýkajte zadnej steny a bubna - sú horúce.

**UPOZORNENIE!****Denné používanie**

- ▶ V spotrebiči nesušte nasledujúce predmety:
 - ▶ Predmety, ktoré neboli vyprané.
 - ▶ Predmety, ktoré boli kontaminované horľavými látkami, ako je kuchynský olej, acetón, alkohol, benzín, petrolej, odstraňovače škvŕn, terpentín, vosky, odstraňovače voskov alebo iné chemikálie. Výpary môžu spôsobiť požiar alebo výbuch. Tieto predmety sa pred sušením v spotrebiči musia vždy najskôr vyprať ručne v horúcej vode s väčším množstvom čistiaceho prostriedku a potom sa musia nechať vysušiť na čerstvom vzduchu.
 - ▶ Predmety, ktoré obsahujú čalúnenie alebo vypchávkvy (napr. vankúše, bundy), pretože ich výplň by sa mohla v sušičke vznietiť.
 - ▶ Predmety, ktoré obsahujú veľký podiel gummy, penovej gummy (latexovej peny) alebo materiálov podobných kaučuku, ako sú sprchovacie čiapky, nepremokavé textilie, pogumované výrobky a časti odevov a vankúše vyplnené penovou gumou.
- ▶ Kondenzovanú vodu z sušenia nikdy nepite.
- ▶ Nepoužívajte spotrebič bez vloženého filtra na vlákna alebo filtra kondenzátora, alebo s poškodeným filtrom.
- ▶ Všimnite si, že posledná časť cyklu sušenia prebieha bez zahrievania (cyklus ochladzovania), aby sa zabezpečilo, že prádlo zostane pri teplote, ktorá ho nepoškodí.
- ▶ Nenechávajte spotrebič dlhšiu dobu bez dozoru. Ak plánujete dlhú neprítomnosť, cyklus sušenia sa musí prerušiť vypnutím zariadenia a jeho odpojením od siete.
- ▶ Nevypínajte spotrebič s výnimkou toho, kedy je dokončený cyklus sušenia. Po skončení cyklu bielizeň čo najskôr vyberte, aby sa uvoľnili zvyšková teplota a vlhkosť.
- ▶ Po každom programe sušenia vypnite spotrebič, aby ste šetrili elektrinu a zaistili bezpečnosť.

Údržba/čistenie

- ▶ Zaistite, aby pri vykonávaní čistenia a údržby boli deti pod dozorom.
- ▶ Pred vykonávaním akejkoľvek bežnej údržby spotrebič odpojte od elektrickej siete.



UPOZORNENIE!

Údržba/čistenie

- ▶ Po každom programe vyčistíte filter na vlákna a filter kondenzátora (pozrite STA-ROSTLIVOSŤ A ČISTENIE).
- ▶ Nepoužívajte pri čistení kropiace ani parné prístroje.
- ▶ Na čistenie spotrebiča nepoužívajte priemyselné chemikálie.
- ▶ Poškodený sieťový kábel musí vymeniť výrobca, autorizovaný servis alebo podobne kvalifikovaná osoba, aby sa zabránilo možným rizikám.
- ▶ Neopravujte spotrebič svojpomocne. V prípade nutnosti opravy spotrebiča kontaktujte náš zákaznický servis alebo priamo autorizovaný servis.

Inštalácia

- ▶ Zabezpečte umiestnenie, ktoré umožňuje úplné otvorenie dverí. Neinštalujte sušičku za uzamykatelné dvere, posuvné dvere alebo dvere so závesmi oproti dverám sušičky, pretože by sa tým obmedzilo úplné otvorenie dverí bubnovej sušičky.
- ▶ Nainštalujte spotrebič na dobre vetrané a suché miesto.
- ▶ Spotrebič nikdy neumiestňujte vonku na vlhké miesto alebo do priestoru, ktorý môže byť náchylný na únik vody. V prípade zatopenia spotrebič odpojte vypnutím ističa. Než odpojíte spotrebič aj zo zásuvky, tak sa presvedčte, že nestojíte vo vlhku a ani samotná zásuvka nie je mokrá, alebo vlhká. Pozor na úraz elektrickým prúdom !!! Potom nechajte zariadenie prirodzene vyschnúť. Pred opakovaným začatím prevádzky spotrebiča nechajte vykonať jeho garančnú kontrolu autorizovaným servisom.
- ▶ Zariadenie inštalujte alebo používajte iba tam, kde je teplota vyššia ako 5 °C.
- ▶ Prístroj neumiestňujte priamo na koberec alebo blízko steny alebo nábytku.
- ▶ Nevystavujte spotrebič mrazu, teplu alebo priamemu slnečnému svetlu alebo v blízkosti tepelných zdrojov (napr. sporáky, radiátory).
- ▶ Uistite sa, že elektrické údaje na výrobnom štítku súhlasia so sieťovým napájaním. Ak tomu tak nie je, obráťte sa iba na pracovníka autorizovaného servisu s certifikovaným oprávnením na požadovanú činnosť.
- ▶ Nepoužívajte adaptér s viacerými zásuvkami a predlžovacími káblami.
- ▶ Skontrolujte, či nedošlo alebo nedôjde k poškodeniu elektrického kábla a zástrčky. Ak sú poškodené, musí ich vymeniť iba pracovník autorizovaného servisu s certifikovaným oprávnením na požadovanú činnosť.
- ▶ Použite samostatnú zásuvku pre uzemnenie napájania, ktorá je ľahko prístupná aj po inštalácii. Spotrebič musí byť uzemnený.

Účel použitia

Tento spotrebič je určený na sušenie oblečenia, ktoré bolo vypraté vo vode a na výrobnom štítku je označené ako vhodné na sušenie v bubnovej sušičke. Nikdy sušičku nepoužívajte na sušenie chemicky vyčistených odevov.

Je určená výhradne pre domáce použitie vo vnútri domu. Nie je určená na komerčné alebo priemyselné využitie. Nie je dovolené prístroj akokoľvek meniť alebo upravovať. Nedovolené zaobchádzanie môže spôsobiť nebezpečenstvo a stratu všetkých nárokov na záruku a zodpovednosť.

Normy a smernice

Tento výrobok vyhovuje požiadavkám všetkých príslušných smerníc ES vrátane súvisiacich harmonizovaných noriem, ktoré sú nutné pre to, aby výrobok mohol niesť označenie CE.



Poznámka

Spotrebič obsahuje fluórový skleníkový plyn HFC-134a (GWP:1430). Tento plyn je hermeticky utesnený.



Použitie zodpovedné voči životnému prostrediu

- ▶ **Dôkladné odčerpanie vody:** Bielizeň odstred'te maximálnou rýchlosťou odstred'ovania.
- ▶ **Maximálne zaťaženie:** Používajte maximálne množstvo náplne podľa tabuľky programov, sušičku však nepreťažujte. Aby ste využili maximálne zaťaženie, bielizeň, ktorá by sa mala sušiť ako „PRIPRAVENÉ NA ULOŽENIE“, sa dá najskôr ľahko vysušiť pomocou „PRIPRAVENÉ NA ŽEHLENIE“. Po skončení programu vyberte bielizeň, ktorá sa bude žehliť, a zvyšné prádlo vysušte až do konca.
- ▶ **Uvoľnite bielizeň:** Bielizeň pred vložením do sušičky vytraste.
- ▶ **Vyvarujte sa nadmernému sušeniu:** Malo by sa zabrániť nadmernému sušeniu. Vyberte správny program a príslušnú úroveň suchosti.
- ▶ **Aviváž nie je potrebná:** Na pranie nepoužívajte aviváž, pretože bielizeň sa v sušičke stane nadýchanou a mäkkou.
- ▶ **Čistenie filtra na vlákna:** Po každom cykle vyčistite filtre na vlákna.
- ▶ **Vetranie:** Skontrolujte, či je spotrebič správne odvetraný (pozri INŠTALÁCIA).
- ▶ **Opätovné použitie kondenzovanej vody:** Nahromadená kondenzovaná voda sa môže použiť do napařovacej žehličky. Najskôr by sa mala preliať cez jemné sito alebo kávový filtračný papier. Prípadné drobné častice sa zachytia vo filtri.

i Poznámka:

Z dôvodu technických zmien a rôznych modelov sa ilustrácie v nasledujúcich kapitolách môžu líšiť od vášho modelu.

3.1 Obrázok spotrebiča

Spredu (Obr. 3-1):



Zadná strana (Obr. 3-2).



1 Nádrž na vodu

2 Dvere bubnovej sušičky

3 Ovládací panel

4 Napájací kábel

5 Zadná doska

6 Odtok

7 Nastavitelné nožičky

3.2 Príslušenstvo

Skontrolujte príslušenstvo a textovú dokumentáciu podľa tohto zoznamu (Obr.: 3-3):



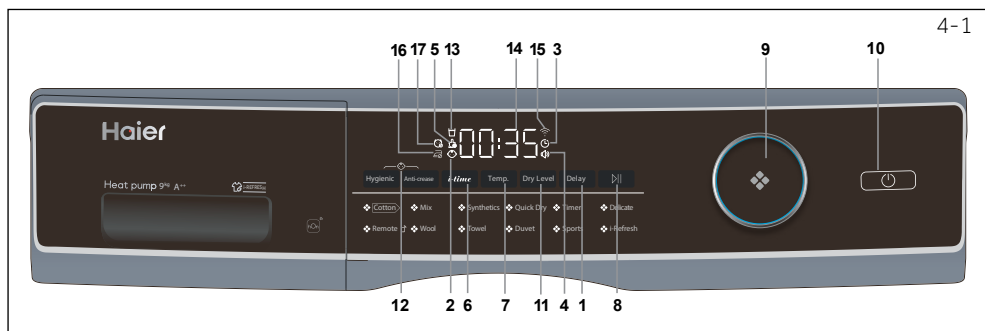

- | | | | | | |
|---|--|----|---|--------|---|
| 1 | Tlačidlo odloženého spustenia | 8 | Tlačidlo Štart/Pauza | nádrže | |
| 2 | Kontrolka detskej poistky | 9 | Volič programov | 14 | Displej |
| 3 | Kontrolka odloženého spustenia | 10 | Tlačidlo Zapnutia | 15 | Kontrolka Wi-Fi |
| 4 | Kontrolka zvukovej signalizácie | 11 | Tlačidlo úrovne sušenia | 16 | Kontrolka funkcie proti pokrčeniu |
| 5 | Kontrolka čistenia filtrov | 12 | Kombinácia tlačidiel na nastavenie detského zámku | 17 | Kontrolka funkcie Hygienic (hygienické) |
| 6 | Tlačidlo i-time na úpravu času sušenia | 13 | Kontrolka vyprázdnenia | | |
| 7 | Tlačidlo Teplota | | | | |

4.1 Tlačidlo Delay (odložené spustenie)

Stlačte tlačidlo Delay (odložené spustenie) pre nastavenie odloženého začatia programu. Čas môžete odložiť od 1 do 12 hod. Po výbere požadovanej dĺžky odloženého spustenia stlačte tlačidlo Štart / Pauza.

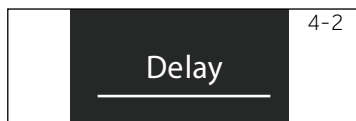

Poznámka

Túto funkciu môžete nastaviť až po dokončení nastavenia programu sušenia a doplnkových funkcií. V opačnom prípade bude funkcia odloženého spustenia zrušená ak následne potom stlačíte akékoľvek funkčné tlačidlo alebo ak otočíte voličom programov.

4.2 Kontrolka detskej poistky

Rozsvietená kontrolka signalizuje zablokovanie tlačidiel ovládania. V takom prípade nie je možné zmeniť nastavenie programu ani ho spustiť, kým nebude detský zámok deaktivovaný (pozri bod 4.12, str. 11).

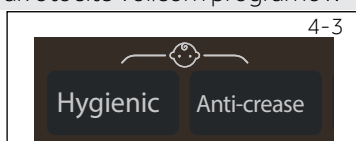

Poznámka

Po ukončení cyklu alebo prerušení napájania sa funkcia automaticky nezruší.

4.3 Kontrolka odloženého spustenia

Kontrolka sa rozsvieti vtedy, ak aktivujete funkciu Delay (odložené spustenie).

4.4 Kontrolka zvukovej signalizácie

Zvukovú signalizáciu môžete podľa potreby zapnúť alebo vypnúť. Pre aktiváciu tejto funkcie zapnite sušičku tlačidlom zapnutia, stlačte súčasne tlačidlá Dry Level a Temp. (obr. 4 - 5) a držte približne 3 sekundy, kým sa neozve zvukový signál. Pre deaktiváciu opäť stlačte obe tieto tlačidlá na 3 sekundy.



4-6



4.5 Kontrolka Čistenia filtrov

Táto kontrolka upozorňuje na potrebu vyčistiť filtre. Pre bezchybný chod sušičky je potrebné pravidelne čistiť filtre na zachytávanie textilných vlákien a filter kondenzátora. Ako postupovať nájdete v tejto príručke na str. 20.



Poznámka

Po každom cykle bude blikať kontrolka, ktorá pripomenie čistenie filtrov.

4-7

i-time

4.6 Tlačidlo i-time na úpravu času sušenia

Funkcia i-time (Obr. 4-7) zintenzívňuje alebo skracuje dĺžku sušenia. Túto funkciu nie je možné zvoliť pre všetky programy. Programy, pre ktoré je možné zvoliť túto funkciu sú i-Refresh, Vlna, Prikrývky, Časované sušenie a Odložené spustenie.

4-8

Temp.

4.7 Tlačidlo Temp.

Stlačením tlačidla (Obr. 4-8) môžete upraviť teplotu sušenia jednotlivých programov. Zobrazenie na displeji:

- | - } Vysoká teplota.
- | - } Stredná teplota.
- | - } Nízka teplota.
- | } Chladný vzduch.

4-9



4.8 Tlačidlo "Štart/Pauza"

Stlačením tlačidla Štart/Pauza (Obr. 4-9) spustíte cyklus sušenia. Opätovným stlačením tlačidla prerušíte cyklus sušenia – kontrolka bliká. Pre následné znovu spustenie a pokračovanie v cykle stlačte opäť toto tlačidlo.

4-10



Cotton Mix Synthetics Quick Dry Timer Delicate
 Remote 7 Wool Towel Duvet Sports i-Refresh

4.9 Volič programov

Pomocou gombíka vyberte jeden z 12 programov (Obr. 4-10) . Rozsvieti sa kontrolka príslušného programu. Ďalšie informácie nájdete v časti Programy na str. 12.

4-11



4.10 Tlačidlo zapnutia

Stlačením vypínača (Obr. 4-11) zapnete alebo vypnete sušičku.

4-12

Dry Level

4.11 Tlačidlo Dry level (úroveň sušenia)

Stlačením tlačidla (Obr. 4-12) nastavíte konečný obsah vlhkosti bielizne na konci cyklu. Displej je zobrazený nižšie:

- H - } Extra suché
- H - } Pripravené na uloženie
- H - } Pripravené na žehlenie

4.12 Kombinácia tlačidiel na nastavenie detského zámku

Pre aktiváciu funkcie Detského zámku po spustení cyklu, stlačte na 3 sekundy tlačidlá Hygienic a Anti-crease (Obr. 4-13), kým sa nerozsvieti ikona detského zámku. Pre deaktiváciu znova stlačte tlačidlo detského zámku na 3 sekundy.

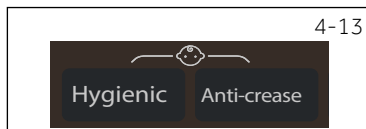

4.13 Kontrolka vyprázdnenia nádrže

Rozsvietená kontrolka obr. 4-14 upozorňuje na nutnosť vyprázdniť nádržku na vodu.

Dôležité: Zásobník na vodu vyprázdnite po každom použití. Viac informácií nájdete na str. 21 v kapitole Vyprázdnenie nádrže na vodu.



4.14. Displej

Na displeji sa zobrazuje zostávajúci čas sušenia, čas odloženého spustenia a ďalšie súvisiace informácie (Obr. 4-15).

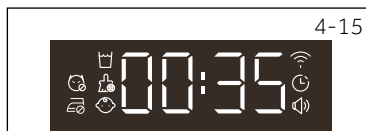

Poznámka

Zostávajúci čas je predvolená hodnota, tento čas sa prepočíta v závislosti od ďalších nastavení programu a obsahu vlhkosti v bielizni.

4.15 Indikátor Wi-Fi

Vďaka pripojeniu na Wi-Fi je možné ovládať sušičku na diaľku. Ak je pripojenie Wi-Fi úspešné, tento indikátor (Obr. 4-16) sa rozsvieti. Informácie na pripojenie sušičky k Wi-Fi a jej prepojenie s inteligentým telefónom nájdete na str. 32 - 34.



4.16 Kontrolka funkcie proti pokrčeniu

Po výbere programu s touto funkciou sa ikonka rozsvieti, pri stlačení tlačidla proti pokrčeniu sa otvorí predvolené nastavenie (Obr. 4-17) ikonka zhasne, čo znamená, že je funkcia vypnutá, znovu sa tlačidla dotknite, ikonka sa rozsvieti, čo znamená, že je funkcia zapnutá.















Poznámka

Dĺžka, o ktorú sa predĺži doba sušenia s funkciou tlačidla Hygienic (hygienické), je 1 hodina.

4.17 Kontrolka funkcie Hygienic (hygienické)

Táto kontrolka (obr. 4-18) sa rozsvieti vtedy, ak stlačíte tlačidlo Hygienic ako prídavnú možnosť k praciemu programu. Program automaticky nastaví teplotu sušenia na najvyššiu možnú úroveň a po ukončení programu sušenia automaticky pokračuje ďalšiu 1 hodinu v sušení pre väčšiu hygienu bielizne. Túto funkciu je možné pridať len k programom Bavlna, Mix, Uteráky a Sport.



Program	Stupeň sušenia	Druh tkaniny	Max. náplň v kg		Čas	Teplota
			8	9		
 Bavlna 	Extra suché	Bavlna, ľan	8	9	4:30	60-65°C
 Mix	Extra suché	Ťažké textilie; Bielizeň, ktorá potrebuje dosušiť	5	6	3:00	60-65°C
 Syntetika	Pripravené na uloženie	Ťažké syntetické	4	4,5	1:50	50-55°C
 Rýchle sušenie	/	Prestieradlá	0,5	0,5	0:30	60-65°C
 Časované sušenie	/	Ťažké textilie; Bielizeň, ktorá potrebuje dosušiť	-	-	0:30	60-65°C
 Jemné	Pripravené na uloženie	Spodná bielizeň	2	2	1:30	50-55°C
 Dial'kový ovládač	/	/	-	-	4:30	60-65°C
 Vlna	/	Vlnené oblečenie vhodné do sušičky	3	3	0:20	50-55°C
 Uteráky	Extra suché	Uteráky	5	6	2:40	60-65°C
 Prikryvky	/	Periny a oblečenie z peria	1	1	1:00	60-65°C
 Šport	Extra suché	Športové oblečenie	4	4,5	2:30	60-65°C
 i-Refresh	/	Suché oblečenie	-	-	0:30	50-55°C



*) Skúšobný program podľa nastavenia EN 61121. Pri využívaní plnej kapacity programu

 **Bavlna** odporúčame inštalovať vypúšťaciu hadicu a vypúšťať kondenzovanú vodu von počas sušenia. Tým sa vyhnete nutnej potrebe vyprázdniť nádrž na vodu počas programu.

 **i-Refresh** je špeciálny program sušičky Haier. Horúci vzduch uvoľňuje vlákna, zmäkčuje ich, odstraňuje pachy, pokrčenie a jemný prach.

Technológia tepelného čerpadla

Kondenzačná sušička s výmenníkom tepla je vynikajúca z hľadiska efektívnej spotreby energie. Nižšie sú uvedené spotreby energie a dĺžky sušenia za štandardných podmienok. Hodnoty sa môžu líšiť od uvedených v závislosti od prepätia a podpätia, typu tkaniny, zloženia bielizne, ktorá sa má sušiť, zvyškovej vlhkosti v tkanine a veľkosti náplne.

Program Bavlna / lan	Rýchlosť odstredovania v ot./min	Čas v h:min	Spotreba energie
Extra suché 	1000	4:40	2,34
Pripravené na uloženie 	1000	4:29	1,98
Pripravené na žehlenie 	1000	3:18	1,62



Použitie zodpovedné voči životnému prostrediu

- ▶ Bielizeň pred vložením do bubnovej sušičky odstredte, nech je čo najsuchšie.
- ▶ Zabráňte preťaženiu bubnovej sušičky.
- ▶ Bielizeň pred vložením do bubnovej sušičky pretrepte.
- ▶ Vyberte správny program sušenia. Uistite sa, že bielizeň nie je sušená dlhšie, ako je potrebné.
- ▶ Používajte bubnovú sušičku s vyčistenými filtrami.

7.1 Škrobená bielizeň

Škrobená bielizeň zanecháva v bubne škrob a nie je vhodná do sušičky.

7.2 Zmäkčovadlo

Na pranie nepoužívajte aviváž, pretože bielizeň sa v sušičke stane mäkkou a nadýchanou.

7.3 Mäkké utierky

Použitie „mäkkých handričiek“ môže viesť k zanechaniu povlaku na filtroch na vlákna. To môže spôsobiť zablokovanie filtrov. V takých prípadoch odporúčame zdržať sa pridávania mäkkých handričiek alebo zvoliť inú značku. V každom prípade dodržujte pokyny výrobcu.

7.4 Malé množstvo náplne

Pri množstve menšom ako 1,0 kg by sa mal zvoliť program „Časovač“, pretože automatické snímanie úrovne suchosti sa nedá presne zachytiť.

7.5 Otvorené dvere

Dvere by sa v období nepoužívania spotrebiča mali ponechať pootvorené, aby tesnenie dverí zostalo funkčné.

7.6 Servisná klapka

Zaistite, aby bola servisná klapka počas prevádzky vždy zatvorená. Servisnú klapku nájdete na zadnej strane spotrebiča.

7.7 Ochrana proti pokrčeniu

Ak na konci programu nevyberiete bielizeň, bubon sa z času na čas pohne, aby sa zabránilo pokrčeniu. Fáza ochrany proti pokrčeniu je cca. 60 minút.

7.8 Bielizeň, ktorá sa bude žehliť

by mala byť sušená na úroveň H1 - Pripravené na žehlenie. To uľahčuje následné ručné alebo strojové žehlenie.

7.9 Zostávajúci čas

Trvanie programu je ovplyvnené nasledujúcimi faktormi: druh tkaniny, množstvo náplne, absorpčná kapacita, požadovaná úroveň suchosti, ako aj rýchlosť odstreďovania práčky. Tieto faktory registruje elektronika počas programu a zostávajúci čas sa podľa toho upraví.

7.10 AUTOMATICKÝ systém detekcie náplne

Po spustení programu sa na displeji po niekoľkých minútach zobrazí **Full**. To znamená, že prebieha automatická detekcia náplne. Snímače zisťujú a odhadujú zvolený čas programu na dokončenie. V závislosti od vybraného programu, množstva náplne, vlhkosti a teploty okolia môže fáza automatickej detekcie náplne trvať niekoľko minút pri malej náplni alebo až hodinu pri maximálnej náplni alebo veľkých kusoch bielizeň, a potom sa zobrazí približný zostávajúci čas do skončenia programu.

7.11 Extra veľké kusy

majú tendenciu sa zvinúť. Ak sa preto nedosiahla požadovaná úroveň suchosti, bielizeň uvoľnite a znovu vysušte pomocou programu Časované sušenie.

7.12 Zvlášť jemné tkaniny

Textílie, ktoré sa môžu ľahko zmrštiť alebo stratiť tvar, ako napr. hodvábné pančuchy, spodná bielizeň atď., by sa nemali vkladať do sušičky. Jemné odevy vložte do vrečka na bielizeň a zabráňte ich presušeniu.

7.13 Džersej a pletené výrobky

sušte na úroveň H1 - Pripravené na žehlenie. aby sa predišlo ich zmršteniu. Malo by sa vykonať následné roztiahnutie alebo natiahnutie do príslušného tvaru.

7.14 Textilné vlákna zachytené vo filtri

Množstvo vlákien na filtroch na vlákna nie je možné pripísať sušeniu v sušičke; skôr ide o vlákna extrahované z dôvodu opotrebenia a prania. Počas sušenia na šnúre bude chumáče odnášať vietor. Pri použití bubnovej sušičky sa chumáče zachytia na filtroch.

7.15 Akustický signál

Zaznie zvukový signál:

- ▶ keď je nádrž na vodu plná
- ▶ v prípade porúch

Akustický signál je možné zvoliť aj v nasledujúcich prípadoch:

- ▶ na konci programu
- ▶ pri stlačení tlačidla
- ▶ pri otočení voliča programov

8.1 Príprava spotrebiča

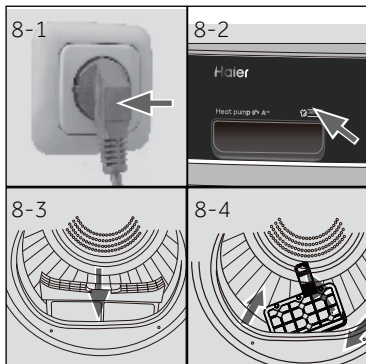

1. Pripojte spotrebič k napájacímu zdroju (220V až 240V~/50Hz) (obr. 8-1). Prečítajte si tiež časť INŠTALÁCIA.
2. Uistite sa, že:
 - ▶ nádrž na vodu je prázdna a správne nainštalovaná. (Obr. 8.-2).
 - ▶ filter na vlákna je čistý a správne nainštalovaný. (Obr. 8.-3).
 - ▶ filter kondenzátora je čistý a správne nainštalovaný (Obr. 8-4).

8.2 Príprava bielizne

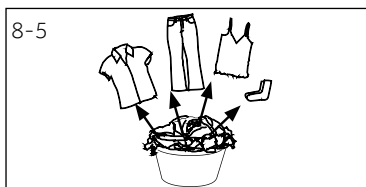

- ▶ Oblečenie rozdeľte podľa látky (bavlna, syntetika, vlna atď.).
Používajte iba bielizeň, ktorá bola odstredená.
- ▶ Vyprázdňte vrecká od všetkých ostrých alebo horľavých predmetov, ako sú kľúče, zapalovače a zápalky. Odstráňte tvrdšie dekoratívne časti, ako sú napr. brošne.
- ▶ Zatvorte zipsy a háčiky, uistite sa, že gombíky sú pevne prišité a malé predmety, ako sú ponožky, podprsienky atď., vložte do vrecka na pranie.
- ▶ veľké kusy látky, ako sú napríklad prestieradlá, plachty, obrusy a pod. rozložte.
- ▶ Postupujte podľa pokynov na štítku bielizne a sušte iba tie odevy, ktoré možno sušiť v sušičke.



Tipy:

- ▶ Oddelte biele oblečenie od farebného.
- ▶ Rozložte veľké kusy bielizne, ako sú prestieradlá, obrusy a pod.
- ▶ Postelňa bielizeň a obliečky na vankúše by mali byť zapnuté na gombíky, aby sa v nich nezhromažďovali malé časti.
- ▶ Zatvorte zipsy a háčiky a uvoľnite pásy bez spojených kovových častí, šnúrky zástery atď.
- ▶ Drobné predmety, ako sú ponožky, opasky, podprsienky atď., vložte do vrecka na pranie.
- ▶ Uistite sa, že všetky gombíky sú pevne prišité.
- ▶ Pred vložením prišite alebo odstráňte uvoľnené kovové časti odevov, ako napr. kovové gombíky, mašličky na podprsienke. V opačnom prípade môžu také súčasti spôsobiť hluk a poškodiť bubon.
- ▶ Bielizeň, ktorá sa ľahko udržiava, nepresušajte. Riziko pokrčenia. Nakoniec ju nechajte vyschnúť na vzduchu.
- ▶ Pletené odevy (napr. tričká, spodná bielizeň) sa niekedy počas sušenia zbehnú. Používajte iba úroveň suchosti H1 - Pripravené na žehlenie a následne natiahnite odev do príslušného tvaru.
- ▶ Pre predsušené viacvrstvové odevy alebo pre konečné sušenie vyberte program Časované sušenie.

Načítať referenciu

Prestieradlá na jednolôžko	Bavlna	Približne 800 g
Zmiešané textilné odevy	/	Približne 800 g
Bundy	Bavlna	Približne 800 g
Džíny	/	Približne 800 g
Kombinézy	Bavlna	Približne 950 g
Pyžamá	/	Približne 200 g
Košele	/	Približne 300 g
Ponožky	Zmiešané textílie	Približne 50 g
Tričká	Bavlna	Približne 300 g
Spodná bielizeň	Zmiešané textílie	Približne 70 g

8.3 Vloženie prádla do spotrebiča

- ▶ Uvoľnite a vložte roztriedenú bielizeň.
- ▶ Spotrebič nepreťažujte.
- ▶ Dvierka dôkladne zatvorte. Uistite sa, že nie je zovretá žiadna bielizeň.

8.4 Vyberanie a pridávanie bielizne

Ak chcete vybrať alebo pridať bielizeň, program je možné kedykoľvek prerušiť:

- ▶ Otvorte dvere. Cyklus sa preruší.
Pri vyberaní alebo pridávaní bielizne buďte opatrní! Interiér bubna alebo samotná bielizeň môže byť horúca, preto hrozí popálenie.
- ▶ Ak chcete pokračovať v programe, po zatvorení dvierok stlačte tlačidlo „Štart/Pauza“.

**UPOZORNENIE!**

Netextilné, ako aj malé, voľné alebo ostré hrany môžu spôsobiť poruchy a poškodenie odevov a spotrebiča.

**UPOZORNENIE!**

Nikdy nevypínajte sušičku pred ukončením cyklu sušenia, pokiaľ všetky kusy oblečenia rýchlo nevyberiete a nerozprestriete, aby sa z nich mohlo uvoľniť teplo.

8.5 Plnenie sušičky

1. Bielizeň vložte rovnomerne do bubna a sušičku nepreťažujte.
2. Zapnite bubnovú sušičku stlačením tlačidla zapnutie (Obr. 8-7).



Poznámka

Zmäkčovadlá textilíí alebo podobné výrobky používajte podľa pokynov výrobcu.



8.6 Nastavenie a spustenie programu

1. Otáčaním voliča programov (Obr. 8-8) vyberte požadovaný program.
2. Nastavte funkcie ako teplota, úroveň sušenia, odložené spustenie. Potom stlačte tlačidlo Štart / Pauza (Obr. 8-9) pre spustenie cyklu sušenia.

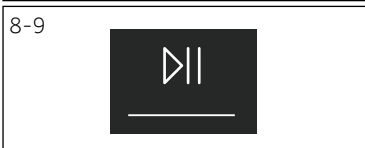

8.7 Ukončenie cyklu sušenia

Po dokončení cyklu sušenia sa sušička automaticky zastaví. Na displeji sa zobrazí END asi 5 sekúnd. Otvorte dverka bubnovej sušičky a vyberte bielizeň. Ak bielizeň nie je odstránená, automaticky sa spustí program bez pokrčenia a na displeji sa zobrazí 0:00 (Táto akcia sa vykoná pri všetkých programoch okrem i-Refresh).



1. Vypnite bubnovú sušičku stlačením tlačidla napájania (Obr. 8-10).
2. Odpojte bubnovú sušičku od elektrickej zásuvky (Obr. 8-11).
3. Po každom cykle sušenia vyprázdňte nádrž na vodu (Obr. 8-12).



4. Po každom cykle sušenia vyčistite filtre na vlákna (Obr. 8-13).



5. Filter kondenzátora vyčistite po každom cykle sušenia (Obr. 8-14).

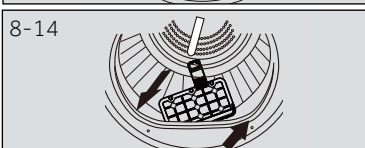
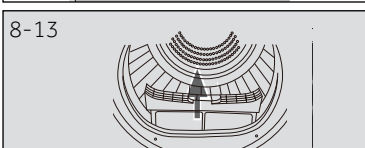

Poznámka

- ▶ Počas sušenia sa uistite, že sú predmety umiestnené na stojane bez rizika zapletenia počas otáčania bubna.
- ▶ Maximálna hmotnosť mokrých predmetov: 1.5 kg.

8.8 Používanie stojana na sušenie

Stojan na sušenie je navrhnutý pre sušenie predmetov, ktoré sa neodporúčajú sušiť v bubnovej sušičke klasickým otáčavým spôsobom. Sú to napr. Športová obuv, tenisky, svetre alebo jemná bielizeň.

1. Otvorte dverka sušičky.
2. Skontrolujte, či je bubon prázdny.
3. Vložte stojan na sušenie do bubna.
4. Skontrolujte, či sú západky zasunuté do otvoru filtra na vlákna a či sú zaistené v otvore zadného bubna.

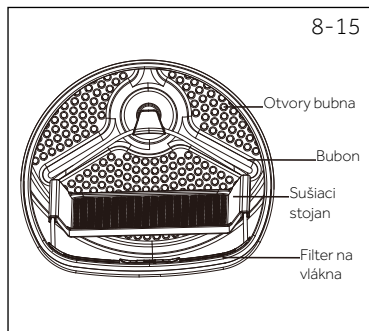

Poznámka



- Nepoužívajte tento stojan na sušenie, pokiaľ sú v sušičke iné odevy.

Tabuľka starostlivosti





Pranie

 Možnosť prania až do 95 °C bežný proces	 Možnosť prania až do 60°C bežný proces	 Možnosť prania až do 60 °C jemný proces
 Možnosť prania až do 40°C bežný proces	 Možnosť prania až do 40°C jemný proces	 Možnosť prania až do 40 °C veľmi jemný proces
 Možnosť prania až do 30°C bežný proces	 Možnosť prania až do 30°C jemný proces	 Možnosť prania až do 30°C veľmi jemný proces
 Ručné pranie max. 40 °C	 Neprať	





Bielenie

 Je povolené akékoľvek bielenie	 Len kyslík/ bez chlóru	 Nebieliť
--	--	--

Sušenie

 Sušenie v bubnovej sušičke je možné pri normálnej teplote	 Sušenie v bubnovej sušičke je možné pri nižšej teplote	 Nesušiť v bubnovej sušičke
 Sušenie na šnúre	 Sušenie na plocho	

Žehlenie

 Ižehlite pri maximálnej teplote až do 200 °C	 Ižehlite pri strednej teplote až do 150°C	 Ižehlite pri nízkej teplote až do 110 °C; bez pary (žehlenie parou môže spôsobiť nezvratné poškodenie)
 Nežehliť		

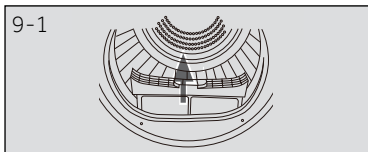

9.1 Čistenie filtra na vlákna

Po každom cykle sušenia vyčistite filtre na vlákna.

1. Vyberte filter na vlákna z valca (obr.: 9-1).
2. Otvorte filter na vlákna (Obr. 9-2).
3. Vyčistite filter na vlákna od zvyškov vlákien (Obr. 9-3).
4. Znova vložte vyčistený filter do bubnovej sušičky (Obr. 9-4).

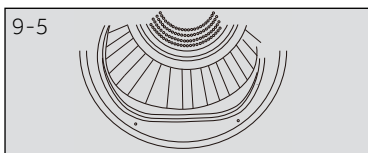
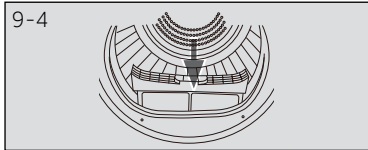
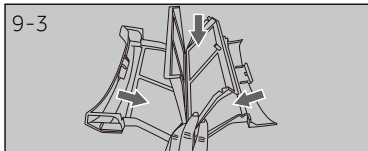
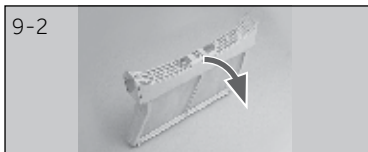

9.2 Čistenie filtra kondenzátora

Po každom cykle sušenia vyčistite filtre na vlákna.

1. Otvorte dvere.
2. Vytiahnite filter na vlákna z jeho puzdra (Obr. 9-6).
3. Vytiahnite filter kondenzátora ventilačnou šachtou smerom nahor (Obr. 9-7).
4. Vyberte molitan a očistite filtračné sito od zvyškov prachu (Obr. 9-8).
5. Vráťte naspäť molitan do filtra kondenzátora a celý ho vložte späť na svoje miesto.

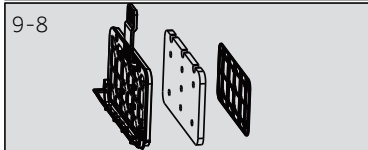
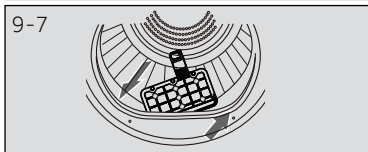
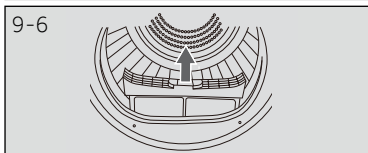

Poznámka

Ak sú filter na vlákna a filter kondenzátora veľmi znečistené, môžete ich vyčistiť pod tečúcou vodou. Pred použitím ho dôkladne vysušte.

9.3 Vyprázdenie nádrže na vodu

Počas prevádzky para kondenzuje na vodu, ktorá sa zhromažďuje v nádrži na vodu. Zásobník na vodu vypúšťate po každom použití.

1. Vytiahnite nádrž na vodu z krytu. (Obr. 9-9).
2. Vyprázdnite nádrž na vodu (Obr. 9-10).
3. Vložte nádrž späť do sušičky (Obr. 9-11).



Poznámka

Nepoužívajte vodu na pitie ani na spracovanie potravín.

9.4 Sušička bielizne

Vonkajšiu časť bubnovej sušičky a ovládacieho panela utrite navlhčenou textíliou. Aby sa zabránilo poškodeniu zariadenia, nepoužívajte žiadne organické rozpúšťadlá ani žieravé prostriedky.

9.5 Bubon

Po určitej dobe prevádzky môžu prostriedky na starostlivosť o textil alebo vápnik obsiahnutý vo vode vytvoriť takmer neviditeľný film na vnútornej strane bubna. Na odstránenie použite vlhkú handričku a trochu pracieho prostriedku. Aby sa zabránilo poškodeniu zariadenia, nepoužívajte žiadne organické rozpúšťadlá ani žieravé prostriedky.

9.6 Výparník

Ak je výparník za filtrom kondenzátora znečistený, môžete ho vyčistiť pomocou vysávača. Dbajte na to, aby ste počas čistenia výparník nepoškodili.

Vela vzniknutých problémov môžete vyriešiť sami bez zvláštnych skúseností. Ak sa vyskytne nejaký problém, skôr než sa obrátite na predajcu, skontrolujte všetky uvedené možnosti a postupujte podľa nižšie uvedených pokynov. Pozri **ZÁKAZNÍCKY SERVIS**.



UPOZORNENIE!

- ▶ Pred vykonávaním údržby spotrebič vypnite a odpojte ho z elektrickej siete.
- ▶ Elektrické súčasti smie opravovať len kvalifikovaný odborník, pretože neodborné zásahy by mohli spôsobiť rozsiahle následné poškodenie.
- ▶ Poškodený sieťový kábel musí vymeniť len pracovník autorizovaného servisu s certifikovaným oprávnením na požadovanú činnosť, aby sa zabránilo možným rizikám.

Riešenie problémov s displejovými kódmi

Kód	Príčina	Riešenie
F2	Chyba odtokového čerpadla.	Kontaktujte autorizovaný servis.
F32 F33	Snímač teploty kondenzátora má otvorený obvod alebo je skratovaný.	Kontaktujte autorizovaný servis.
F4	Teplota bielizne v bubne sa nezmenila.	Kontaktujte autorizovaný servis.
FF2	Zlyhanie komunikácie medzi PCB a displejom.	Kontaktujte autorizovaný servis.
LD	Teplota je príliš nízka.	Používajte sušičku iba, ak je okolitá teplota vyššia ako 5 °C.

Ak sa kódy chyby objavia aj po prijatých opatreniach, vypnite spotrebič, odpojte napájací zdroj a obráťte sa na autorizovaný servis.

Riešenie problémov bez displejových kódov

Problém	Možná príčina	Možné riešenie
Bubnová sušička nefunguje.	<ul style="list-style-type: none"> • Zlé pripojenie k napájaciemu zdroju. • Výpadok napájania. • Nie je nastavený žiadny sušiaci program. • Zariadenie nebolo zapnuté. • Nádrž na vodu je plná. • Dvere nie sú správne uzatvorené. 	<ul style="list-style-type: none"> • Skontrolujte pripojenie k napájaciemu zdroju. • Skontrolujte napájanie. • Nastavte program sušenia. • Zapnite prístroj. • Vyprázdňte nádržku na vodu. • Správne zatvorte dvere.
Bubnová sušička nefunguje a na displeji sa zobrazí End .	<ul style="list-style-type: none"> • Bielizeň dosiahla úroveň vysušenia definovanú týmto programom. • V bubne nie je žiadna bielizeň. 	<ul style="list-style-type: none"> • Skontrolujte, či je nastavenie programu vhodné. • Skontrolujte, či je v bubne bielizeň.
Čas sušenia je príliš dlhý a výsledky nie sú uspokojivé	<ul style="list-style-type: none"> • Nie je program nesprávne nastavený? • Filter je zanesený. • Výparník je zablokovaný. • Je bubnová sušička preťažená? • Bielizeň je príliš mokrá. • Vetracie potrubie je zablokované. 	<ul style="list-style-type: none"> • Skontrolujte, či je program nastavený správne. • Vyčistite filtračné sito. • Vyčistite výparník. • Znížte množstvo bielizne. • Bielizeň pred sušením správne odstred'te. • Skontrolujte vetracie potrubie a odblokujte ho.
Zostávajúci čas na displeji sa zastaví alebo preskočí.	<p>Zostávajúci čas sa bude priebežne upravovať na základe nasledujúcich faktorov:</p> <ul style="list-style-type: none"> • Typ bielizne. • Vložené množstvo. • Stupeň vlhkosti bielizne. • Okolité teplota. 	Automatické nastavenie je normálna prevádzka.

11.1 Príprava

- ▶ Odstráňte všetok obalový materiál. Počas otvárania balenia môžu byť viditeľné kvapky vody. Je to bežný jav je výsledkom vodných skúšok v továrni.
- ▶ Odstráňte všetok obalový materiál vrátane polystyrénovej základne.



Poznámka

Obalový materiál zlikvidujte ekologickým spôsobom. Informácie o aktuálnych spôsoboch zneškodnenia vám poskytne predajca alebo miestne úrady.



UPOZORNENIE!

Po preprave a inštalácii musíte sušičku pred použitím nechať stáť dve hodiny.

11.2 Doprava a doba čakania

Prístroj prepravujte iba vo vodorovnej polohe. V kapsuli kompresora je umiestnený bezúdržbový olej. Pri naklonení spotrebiča počas prevozu sa olej mohol dostať cez zavreté potrubia. Pred pripojením spotrebiča k napájacíemu zdroju musíte počkať 2 hodiny, aby olej vtiekol späť do kapsuly.

11-1



11.3 Umiestnenie spotrebiča

Spotrebič umiestnite na rovný a pevný povrch. Nastavte nožičky na požadovanú úroveň (obr. 11-1).

11-2

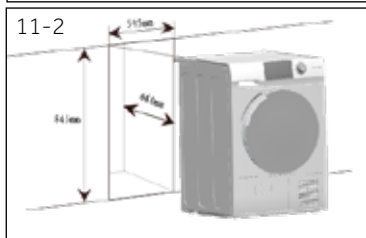

11.4 Inštalácia pod pracovnú dosku

Rozmery výklenku pre zabudovanie musia byť v súlade s rozmermi spotrebiča (Obr. 11-2).

1. Postavte spotrebič pred výklenok. Uistite sa, že elektrické pripojenie, príp. pripojenie na odpad sú ľahko prístupné a funkčné.
2. Presne nastavte všetky nožičky tak, aby ste dosiahli pevnú polohu.
3. Opatrne nainštalujte spotrebič do výklenku.
4. Dbajte na dostatočné vetranie.

11-3



11.5 Elektrické pripojenie

Pred každým pripojením skontrolujte, či:

- ▶ zdroj energie, zásuvka a istič, alebo poistka zodpovedajú svojimi silovými parametrami odberovým požiadavkám sušičky, uvedených na výrobnom štítku sušičky.
- ▶ Je sieťová zásuvka uzemnená a ak nie je použitý žiadny predlžovací kábel, viacnásobná zásuvka, alebo zásuvka adaptéra.
- ▶ sa zástrčka a zásuvka presne zhodujú.

Zasuňte zástrčku do zásuvky. (Obr. 11.-3).



UPOZORNENIE!

Pokiaľ je prívodný kábel poškodený, musí ho vymeniť len pracovník autorizovaného servisu s certifikovaným oprávnením na požadovanú činnosť, aby sa zabránilo možným rizikám.

11.6 Obrátenie otvárania dverí (len pre modely s hmotnosťou 8/9 kg)

- Predtým, ako začnete, odpojte sušičku od elektrickej zásuvky.
- S jednotlivými dielmi manipulujte opatrne, aby nedošlo k poškrabaniu farby.
- Zaistíte pracovný povrch, ktorý nepoškriabe dvere.
- Potrebné nástroje: Križový skrutkovač.
- Akonáhle začnete, nehýbte telom sušičky, kým nedôjde k úplnému otočeniu dverí.
- Tieto pokyny slúžia na zmenu pántov z pravej strany na ľavú. Ak ich budete niekedy chcieť vrátiť späť na pravú stranu, postupujte rovnako podľa týchto pokynov, iba ich vykonávajte na druhú stranu

1. Demontujte zostavu dverí

Otvorte dvere. Odskrutkujte dve skrutky, ktoré držia zostavu pánt / dvere k sušičke. Opatrne odložte zostavu pánt / dvere (Obr. 11-4).

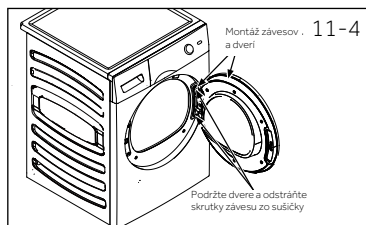

2. Odstráňte, otočte a vymeňte vnútorné dvere

Odstráňte osem nálepiek a skrutiek, ktoré zaisťujú vnútorné dvere k vonkajším dverám. Odstráňte vnútorné dvere, otočte ich o 180° a znova ich namontujte do vonkajších dverí pomocou rovnakých ôsmich skrutiek a nálepiek (Obr. 11-5).



3. Odstráňte, otočte a vymeňte dosku zámku dverí a nárazník

Odstráňte dve skrutky, ktoré držia nárazovú dosku, a potom odstráňte jednu skrutku zámku dverí, zatlačte nadol a vyberte zámok otočený o 180° a namontujte ho na opačnú stranu s rovnakými ôsmimi skrutkami a nálepkami (obr. 11-6).

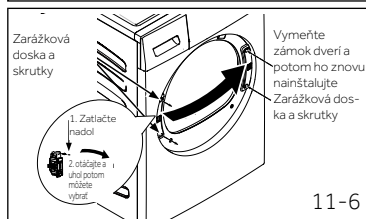

4. Otočte a vymeňte zostavu pánt / dvere

Znovu posuňte dve skrutky, ktoré držia nárazovú dosku, a potom odstráňte jednu skrutku zámku dverí, zatlačte nadol a vyberte zámok otočený o 180° a namontujte ho na opačnú stranu s rovnakými ôsmimi skrutkami a nálepkami (obr. 11-7).

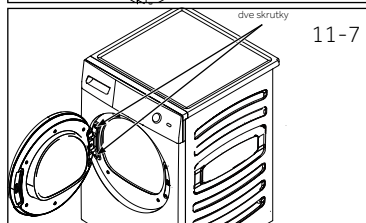

11.7 Stohovanie práčky a sušičky

Je možné usporiadať práčku a sušičku do stohu, čím sa šetrí miesto (11-8). Nie každá práčka je vhodná na tento účel. Informácie a príslušná montážna súprava sú k dispozícii u miestneho predajcu.

Montážne pokyny dodávané spolu so súpravou starostlivo informujú o krokoch inštalácie.

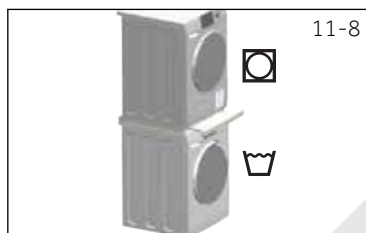

11.8 Vyrovnávanie sušičky

Je dôležité vyrovnať sušičku, aby pracovala efektívne a s minimálnym hlukom. Sušičku treba vyrovnať čo najbližšie k jej konečnej polohe, aby stála rovnomerne na všetkých štyroch nohách. Uistite sa, že sa sušička nekolíše v žiadnom smere.

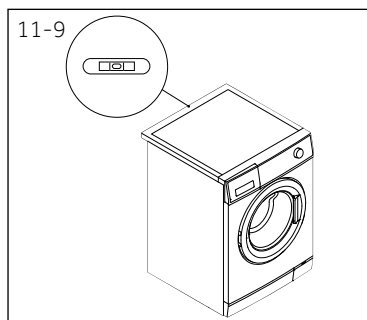

1. Vyrovnajte sušičku zo strany na stranu (Obr. 11-9):

- ▶ Vodováhu umiestnite do stredu zadnej časti sušičky.
- ▶ Nastavte zadné nožičky tak, aby bola sušička v rovine zo strany na stranu.
- ▶ Nikdy úplne nevyskrutkujte nožičky z ich puzdier.

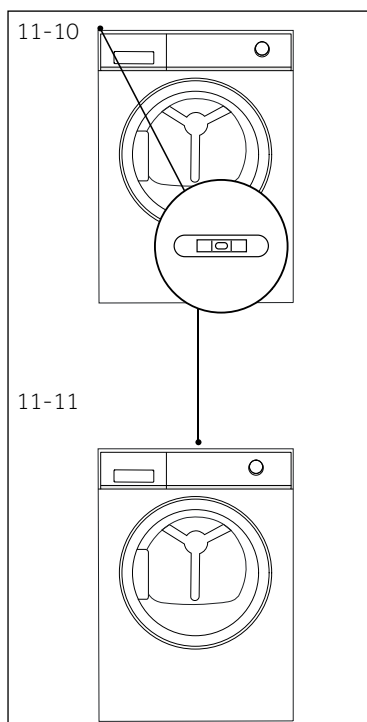

2. Vyrovnajte sušičku spredu dozadu (Obr. 11-10):

- ▶ Umiestnite vodováhu na ľavú stranu.
- ▶ Nastavte prednú ľavú pätku (navíjanie nadol).
- ▶ Zopakujte vyššie uvedený postup pre pravú nohu.
- ▶ Obe predné nohy by mali byť zaťažené rovnako.

3. Opätovne skontrolujte, či je sušička vyrovnaná (Obr. 11-11):

- ▶ Vodováhu umiestnite do stredu prednej časti sušičky.
- ▶ Uistite sa, že sa sušička nekolíše v žiadnom smere.
- ▶ Ak sušička nie je vyrovnaná, zopakujte vyššie uvedené kroky.

Po vyrovnaní by mali byť rohy skrine sušičky voľné od podlahy a sušička sa nesmie kývať v žiadnom smere.

11.9 Vypúšťanie vody

Sušička je vybavená kondenzačnou jednotkou, ktorá počas cyklu sušenia akumuluje vodu. Táto voda sa zhromažďuje vo vyberateľnej nádrži na vodu, ktorá sa nachádza v ľavej hornej časti sušičky. Nahromadená voda sa musí vyprázdniť po každom sušiacom cykle alebo môžete nastaviť sušičku na automatické vypúšťanie pomocou dodanej vypúšťacej hadice.

Odporúčame nastaviť sušičku na automatické vypúšťanie vody, ak je to možné, najmä pri sušení plnej náplne, čím sa vyhnete vyprázdňovaniu nádržky na vodu počas cyklu sušenia.

Pripojenie odtokovej hadice

1. Odstráňte čiernu hadicu z prípojky na zadnej strane sušičky.

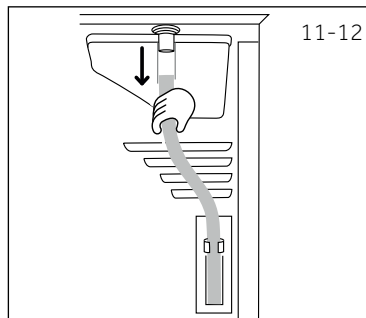

2. Rozviňte odtokovú hadicu (je súčasťou sušičky) a pripojte ju k čiernej hadici.

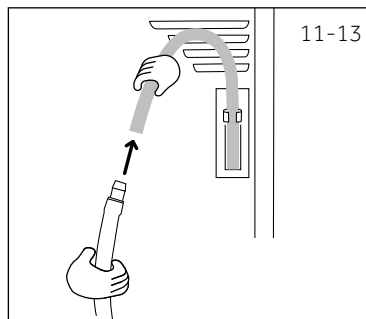

3. Druhý koniec odtokovej hadice umiestnite do vane alebo napojte na sifón umývadla alebo drezu.

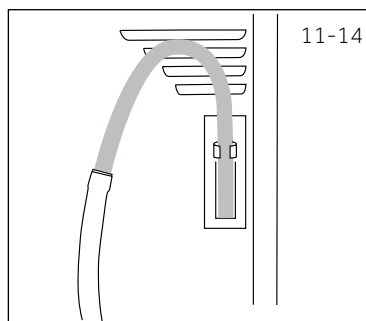

Informačný list výrobku (podľa EU 392/2012)

Obchodná značka	Haier		
Identifikačný kód modelu	HD90-A2959 HD90-A2959S	HD80-A3979	HD90-A3979 HD90-A3979S
Menovitá kapacita (kg)	9	8	9
Typ bubnovej sušičky	Kondenzačná		
Energetická trieda	A++	A+++	
Vážená ročná spotreba energie (AE _c v kWh/ročne) ¹⁾	252	175	193
Bubnová sušička s automatickým systémom alebo bez neho	s automatickým systémom		
Spotreba energie štandardného programu pre bavlnu ³⁾ pri plnej náplni (kWh/cyklus)	2,04	1,43	1,58
Spotreba energie štandardného programu pre bavlnu ³⁾ pri čiastočnej náplni (kWh/cyklus)	1,16	0,85	0,93
Spotreba energie v režime ponechania vo vypnutom stave (W)	0,64	0,1	
Spotreba energie v režime ponechania v zapnutom stave (W)	0,72	1,19	
Doba trvania režimu ponechania v zapnutom stave (min) ²⁾	40		
Štandardný program sušenia ³⁾	Bavlna		
Vážený programový čas štandardného sušiacieho programu ³⁾ pri plnej a čiastočnej náplni (min.)	180	215	243
Vážený programový čas štandardného sušiacieho programu ³⁾ pri plnej náplni (min.)	230	273	298
Vážený programový čas štandardného sušiacieho programu ³⁾ pri čiastočnej náplni (min.)	140	168	182
Trieda účinnosti kondenzácie ⁴⁾	B		
Vážená účinnosť kondenzácie pre štandardný program pre bavlnu ³⁾ pri plnej a čiastočnej náplni (%)	80,5	82	
Vážená účinnosť kondenzácie pre štandardný program pre bavlnu ³⁾ pri plnej náplni	81		
Vážená účinnosť kondenzácie pre štandardný program pre bavlnu ³⁾ pri čiastočnej náplni	81	83	
Vážená hladina akustického výkonu štandardného programu pre bavlnu ³⁾ pri plnej náplni (dB)	67	66	
Vstavaná alebo voľne stojaca	Voľne stojaca/podstavná		

- 1) Na základe 160 cyklov sušenia pre štandardný program pre bavlnu pri plnom a čiastočnom zaťažení a spotreby v režimoch s nízkou spotrebou. Skutočná spotreba energie za cyklus bude závisieť od spôsobu použitia spotrebiča.
- 2) V prípade, že existuje systém manažmentu napájania.
- 3) Tento program funguje pri plnej a čiastočnej náplni je to štandardný program sušenia, na ktorý sa vzťahujú informácie na štítku a informačnom liste. Je to program vhodný na sušenie bežnej vlhkej bavlnenej bielizne a je to najúčinnejší program z hľadiska spotreby energie pre bavlnu.
- 4) Trieda G je najmenej účinná a trieda A je najefektívnejšia.

12.1 Doplnkové údaje

Napájanie (pozrite typový štítok) - napätie/prúd/vstup	220-240 V~50 Hz/ 2,4A/ 550 W(HD 90) / 650W(HD80)
Pripustná teplota okolia	5 °C až 35 °C
Fluórovany skleníkový plyn	HFC-134a
Objem	0.26 kg (A++) 0.28kg (A+++)
GWP	1430
Tona (tony) ekvivalentu CO ₂	0,6

12.2 Rozmery výrobku

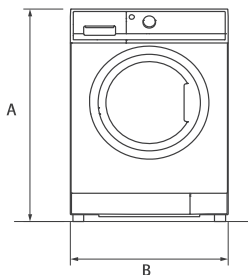

POHĽAD SPREDU

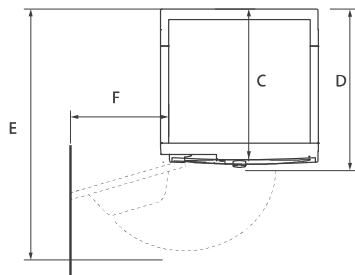

STENA POGĽED OD ZGORAJ

ROZMERY PRODUKTU	HWD 90/HWD 80
A Celková výška produktu v mm	850
B Celková šírka produktu v mm	595
C Celková hĺbka produktu (po hlavnú ovládaciu dosku) v mm	600
D Celková hĺbka produktu v mm	675
E Hĺbka v prípade otvorených dverí v mm	1135
F Minimálna svetlá výška dverí od susednej steny v mm	250



Poznámka: Presná výška

Presná výška vašej pračky závisí od toho, ako ďaleko sú vysunuté nožičky od základnej spotrebiča. Miesto, kde inštalujete vašu pračku, musí byť najmenej o 40mm širšie a 20mm hlbšie ako jej rozmery.

Poznámka: Odchýlky

Vďaka neustálym aktualizáciám aplikácie hOn sa funkcie a zobrazenie rozhrania aplikácie môžu od nasledujúceho popisu líšiť.

13.1 Všeobecne

Tento spotrebič je vybavený Wi-Fi. S aplikáciou hOn môžete na ovládanie používať svoj smartfone.



UPOZORNENIE!

Dodržiujte prosím bezpečnostné pokyny uvedené v tejto používateľskej príručke a uistite sa, že sú splnené aj v prípade, že je spotrebič ovládaný prostredníctvom aplikácie hOn, kým ste mimo domova. Musíte tiež dodržiavať pokyny v aplikácii Haier hOn.

13.2 Požiadavky

1. Jeden bezdrôtový router (protokol 802.11b /g n), ktorý podporuje len frekvenčné pásmo 2.4 GHz. Dĺžka SSID smerovača je 1-31 znakov (vrátane 1 a 31) a heslo je 8-64 znakov. Minimálna dĺžka hesla musí byť 8 znakov. Metódy šifrovania routeru zahŕňajú otvorené, WPA-PSK a WPA2-PSK.
2. Aplikácia je k dispozícii pre zariadenia so systémom Android, Huawei alebo iOS, a to pre tablety aj pre smartphony.
3. Spotrebič musí byť inštalovaný tam, kde môže prijímať silný signál Wi-Fi. Pokiaľ nie je spotrebič správne pripojený k bezdrôtovému routeru, zobrazí sa v aplikácii výzva „Skontrolujte, či sú telefón a zariadenie pripojené k rovnakej WIFI“; neobjaví sa ikona Wi-Fi.

13.3 Prevzatie a inštalácia APLIKÁCIE hOn:

Stiahnite si aplikáciu hOn do svojho zariadenia tak, že oskenujete nasledujúci QR kód :



alebo pomocou odkazu: go.haier-europe.com/download-app

Frekvencia (OFR)	2400 MHz - 2483.5 MHz
Max. výkon (EIRP)	20dBm
Bezdrôtová norma	IEEE802.11b/g/n & BLE V 4.2

Poznámka: Registrácia

Pri prvom použití alebo vymazaní/zatvorení formálneho účtu je potrebná registrácia. Pre ďalšie použitie musíte po prihlásení zadať užívateľské meno a heslo.

13.4 Registrácia a spárovanie aplikácií

1. Pripojte smartphome k domácej sieti Wi-Fi, ku ktorej chcete spotrebič pripojiť.
2. Otvorte aplikáciu.
3. Vytvorte užívateľský profil (alebo sa prihláste, ak ste profil už vytvorili)
4. Zatvorte dvierka
5. Spárujte prístroj podľa pokynov na displeji prístroja.



Poznámka: Sieť Wi-Fi

Zariadenie nie je možné pripojiť k verejnej sieti Wi-Fi. Pripojenie k verejnej sieti by mohlo spôsobiť poruchy.



Poznámka: Používanie rovnakej siete Wi-Fi

Pripojte svoj smartphome k sieti, ku ktorej chcete spotrebič pripojiť.

13.5 Povolenie diaľkového ovládania

1. Skontrolujte, či je smerovač zapnutý a pripojený k internetu.
2. Vložte bielizeň a zatvorte dvierka.
3. Vyberte program Diaľkové ovládanie.
4. Spustíte cyklus pomocou aplikácie ovládací panel bude deaktivovaný.
5. Po dokončení cyklu sa diaľkové ovládanie vypne.
6. Po 2 minútach sa zariadenie vypne.



Poznámka: Vypršanie platnosti diaľkového ovládania

Po aktivácii programu Diaľkové ovládanie, ak koncový používateľ nespustí žiadny cyklus z aplikácie do 10 minút, spotrebič prejde do nastavenia „Režim sieťového oneskoreného spustenia“ a zachová diaľkové ovládanie aktívne po dobu až 24 hodín a potom sa vypne.

13.6 Deaktivácia diaľkového ovládania

1. Ak chcete ukončiť diaľkové ovládanie, keď je cyklus v prevádzke, stlačte tlačidlo ŠTART/PAUZA na ovládacom paneli. Cyklus sa pozastaví a diaľkové ovládanie bude blikať.
2. Ak chcete pokračovať v cykle, zatvorte dvierka a stlačte tlačidlo ŠTART/PAUZA. Diaľkové ovládanie sa znova aktivuje a diaľkové ovládanie bude opravené.
3. Ovládajte spotrebič pomocou aplikácie.

13.7 Koniec cyklu so zapnutým diaľkovým ovládaním

1. Na konci cyklu sa diaľkové ovládanie deaktivuje.
2. Po 2 minútach sa prístroj automaticky vypne.

**Poznámka: Zrušenie/obnovenie sieťových poverení**

Tento postup použite iba ak sa chystáte svoju sušičku predať.

13.8 Informácie o nastavení boli vymazané

1. Vyberte program Diaľkové ovládanie;
2. Zobrazí sa „hOn“;
3. Dlhو stlačte tlačidlo „Delay“ na 5 sekúnd, kým sa nezobrazí „PPI r“.
4. Informácie o konfigurácii sa odstránia a konfigurácia sa resetuje, otáčaním voliča programov vyberte iný program alebo vypnutím ukončíte program.

Odporúčame používať originálne náhradné diely a služby zákazníckeho servisu Haier.
Ak máte so spotrebičom nejaký problém, pozrite sa prosím najprv do sekcie RIEŠENIE PROBLÉMOV.

Ak tam nenájdete riešenie, kontaktujte prosím

- ▶ miestneho predajcu alebo
- ▶ vyhľadajte oddiel Technická podpora na stránkach www.haier.sk, kde môžete nájsť telefónne čísla a môžete aktivovať vašu servisnú požiadavku.

Ešte než budete kontaktovať naše Servisné centrum, skontrolujte, či máte nižšie uvedené informácie.

Informácie nájdete na výkonnostnom štítku.

Model _____ Výrobné číslo. _____

Skontrolujte tiež doklady o nadobudnutí spotrebiča, vrátane prípadných certifikátov záruk, predĺžených nad zákonný rámec, ktoré sú dodávané spolu so spotrebičom pre prípad reklamácie.

Pre všeobecné obchodné otázky vyhľadajte naše nižšie uvedené európske adresy:

Európske adresy Haier			
Krajina*	Poštová adresa	Krajina*	Poštová adresa
Taliansko	Haier Europe Trading SRL Via De Cristoforis, 12 21100 Verese TALIANSKO	Francúzsko	Haier France SAS 53 Boulevard Ornano – Pleyad 3 93200 Saint Denis FRANCÚZSKO
Španielsko Portugalsko	Haier Iberia SL Pg. Garcia Faria, 49-51 08019 Barcelona Španielsko	Belgicko-FR Belgicko-NL Holandsko Luxembursko	Haier Benelux SA Anderlecht Route de Lennik 451 BELGICKO
Nemecko Rakúsko	Haier Deutschland GmbH Konrad-Zuse-Platz 6 81829 München NEMECKO	Poľsko Maďarsko Grécko Rumunsko Rusko	Haier Poland Sp. zo.o. Al. Jerozolimskie 181B 02-222 Warszawa POĽSKO
Spojené kráľovstvo	Haier Appliances UK Co.Ltd. One Crown Square Church Street East Woking, Surrey, GU21 6HR Spojené kráľovstvo	Česká republika a Slovensko	Haier Europe Candy Hoover ČR s.r.o. Sokolovská 651/136a 186 00 Praha 8 – Karlín ČESKÁ REPUBLIKA

*Pre viac informácií navštívte prosím www.haier.sk

HD90-A2959/HD90-A2959S/HD90-A3959/HD80-A3959/HD90-A3959S

Haier