

SK

Automatická práčka

Automatická práčka

Návod na **Použitie**

RWF1060A



Kapitola 1:	Pred uvedením do prevádzky
•	Všeobecné upozornenia 4-5
•	Správne použitie.....6-7-8-9
•	Všeobecné upozornenia..... 8-9-10-11
•	Bezpečnostné upozornenia 12-13-14-15-16-17
•	Obaly a životné prostredie 18
•	Informácie k úspore..... 19
Kapitola 2:	Prehľad zariadenia
•	Celkový vzhľad20-21
•	Technické špecifikácie 22
Kapitola 3:	Inštalácia zariadenia
•	Odstránenie prepravných skrutiek23-24
•	Vyrovnanie práčky25-26-27
•	Pripojenie k elektrickej sieti..... 28
•	Pripojenie hadice pre prívod vody 29-30
•	Pripojenie hadice pre odpadovú vodu31
Kapitola 4:	Inštrukcie k ovládaciemu panelu32
•	Zásuvka na prací prostriedok 33-34
•	Volič programov35
•	Elektronický displej..... 36-37

Obsah

Kapitola 5:	Príprava pred praním bielizne	
•	Triedenie bielizne.....	38-39
•	Vloženie bielizne do práčky.....	40
•	Dávkovanie pracieho prostriedku.....	41
•	Ovládanie práčky.....	42-43-44
•	Doplnkové funkcie.....	45-46-47-48-49-50-51-52-53
•	Štart/pauza.....	54
•	Detská zámka.....	55
•	Zrušenie programu.....	56
•	Koniec programu.....	57
Kapitola 6:	Tabuľka programov.....	58-59-60-61-62-63-64-65
Kapitola 7:	Údržba a čistenie práčky	
•	Upozornenie.....	66
•	Filter prívodu vody.....	67
•	Filter čerpadla.....	68-69
•	Zásuvka na prací prostriedok.....	70
Kapitola 8:	Kryt čerpadla/telo práčky/bubon.....	71
Kapitola 9:	Riešenie problémov.....	72-73-74-75-76
Kapitola 10:	Automatický varovný systém a čo je potrebné urobiť.....	77
Kapitola 11:	Praktické informácie.....	78-79-80-81
•	Popis energetického štítku a úspora energie.....	82-83
•	Likvidácia starého spotrebiča.....	84

Prevádzkové napätie / frekvencia:
(V/Hz) (220-240) V~/50Hz;
Prúd (A): 10
Tlak vody (MPa)
Max .: 1 MPa / Min .: 0.1 MPa
Celkový výkon (W): 2100
Maximálna kapacita (pranie) (kg): Î

Práčku neinštalujte na koberec alebo podložku, ktorá by bránila vetraniu základne.

- Tento prístroj nesmú používať osoby (vrátane detí) s obmedzenými telesnými, zmyslovými alebo mentálnymi schopnosťami, alebo osoby bez príslušných znalostí a skúseností, pokiaľ nie sú pod dozorom alebo neboli poučení o používaní tohto prístroja osobou, ktorá zodpovedá za ich bezpečnosť. Deti musia byť pod dozorom, aby sa zaistilo, že sa so spotrebičom nebudú hrať.

- V prípade poškodenia napájacieho kábla kontaktujte najbližší autorizovaný servis a požiadajte o jeho výmenu.

- K zapojeniu práčky použite iba nové hadice

pre prívod vody dodané s vašou práčkou. Nikdy nepoužívajte staré, použité alebo poškodené hadice.

- Tento spotrebič môžu používať deti staršie ako 8 rokov a osoby s obmedzenými telesnými, zmyslovými alebo mentálnymi schopnosťami, alebo osoby bez príslušných znalostí a skúseností, pokiaľ sú pod dozorom alebo boli poučené o bezpečnom používaní tohto prístroja a chápu súvisiace nebezpečenstvo.

Deti sa so zariadením nesmú hrať.

Čistenie a údržba nesmú byť vykonávané deťmi bez dohľadu dospeljej osoby.

Poznámka: Ak potrebujete kópiu tohto návodu na použitie, pošlite správu na nasledujúcu adresu: “washingmachine@standardtest.info”. Vo svojom e-mailu uveďte názov modelu a sériové číslo (20 číslic), ktoré nájdete na dverách spotrebiča.

- **Pred spustením si rozhodne prečítajte návod na obsluhu.**
- **Práčka slúži len na použitie v domácnosti. Používanie práčky na komerčné má za následok stratu záruky.**



- Domáce zvieratá udržiavajte v bezpečnej vzdialenosti od práčky.
- Pred prvým uvedením spotrebiča do prevádzky, sa uistite, že obal spotrebiča nie je otvorený alebo poškodený. Nemanipulujte s poškodeným alebo otvoreným spotrebičom.
- Všetky nevyhnutné opravy práčky by mal vykonávať autorizovaný servis. Akýkoľvek zásah do spotrebiča niekým iným než autorizovaným servisom môže spôsobiť zneplatnenie záruky.
- Zariadenie nie je určené na použitie osobami (vrátane detí) so zníženými fyzickými, zmyslovými alebo psychickými schopnosťami, nedostatkom skúseností a znalostí, pokiaľ nie sú pod dozorom alebo neboli poučené o použití zariadenia osobou zodpovednou za ich bezpečnosť. Deti by mali byť pod dozorom, aby sa so zariadením nehrali.

- Používajte práčku len pre bielizeň ktorá je určená pre pranie v práčke podľa pokynov ich výrobcov

- **Pred použitím práčky odstráňte 4 prepravné skrutky a gumové dištančné vložky zo zadnej časti spotrebiča. V prípade, že skrutky nie sú odstránené, môžu spôsobiť silné vibrácie, hluk a poruchu spotrebiča. (tým dôjde k strate záruky).**

- Na spotrebič sa nevzťahuje záruka pri poruche spôsobenej akýmkoľvek vonkajším faktorom (pesticídy, požiar, atď.).

- Návod na použitie nevyhadzujte, uschovajte ho na dostupnom mieste, aby ste ho mohli kedykoľvek použiť. V prípade predaja, odovzdania alebo ponechania práčky pri sťahovaní na pôvodnom mieste odovzdajte novému majiteľovi aj tento návod, aby sa mohol oboznámiť s činnosťou spotrebiča a opatreniami za účelom jeho bezpečnostného používania.

Poznámka: Príslušenstvo sa môže meniť v závislosti od modelu

Kapitola 1: Pred uvedením do prevádzky (všeobecné upozornenia)

- Teplota prostredia pre ideálnu prevádzku spotrebiča je 15-25 C.
- Zamrznuté hadice sa môžu roztrhnúť a explodovať. V prostredí, kde je okolitá teplota menšia ako 0 °C by mohlo ohroziť bezpečnú prevádzku spotrebiča.
- Pred vložením bielizne do práčky skontrolujte vrecká, či v nich nezostali nejaké predmety. (ako napr. klinec, ihla, mince, zápalky, kamene, skrutki atď.) Tým zabránite možnému poškodeniu oblečenia aj práčky.
- Než začnete zariadenie používať, obráťte sa na najbližší autorizovaný servis a nechajte si spotrebič odborne nainštalovať. Požiadajte taktiež o rady týkajúce sa jeho prevádzky a používania.
- **Odporúčame spustiť prvé pranie v programe bavlna 90 C bez bielizne. Do druhej priehradky zásuvky na prací prostriedok nasypete 1/2 odmerky pracieho prostriedku.**

- Pracie prostriedky a aviváže pri dlhodobejšom kontakte so vzduchom vyschnú a priľnú k stenám zásobníka. Aby k tomu nedošlo, doplňajte zásobník pracím prostriedkom a avivážou bezprostredne pred praním.
- Ak nebudete práčku dlhšie používať, odpojte napájací kábel zo zásuvky, uzavrite prívod vody a nechajte otvorené dvierka, aby mohlo vnútro práčky vyschnúť a nevytváral sa tam nepríjemný pach.
- Ako dôsledok procedúr kontroly kvality môže v práčke zostať určité množstvo vody. Toto práčku nijak nepoškodí.
- Nezabudnite, že obalový materiál vašej práčky môže byť pre deti nebezpečný. Obalový materiál odstráňte z dosahu detí.
- Malé časti nájdené pri dokumentoch udržiavajte mimo dosahu detí a dojčiat.
- Predpranie odporúčame používať iba pre silne znečistenú bielizeň.

Kapitola 1: Pred uvedením do prevádzky (všeobecné upozornenia)

- Zásuvku na pracie prostriedky nikdy neotvárajte počas prania.

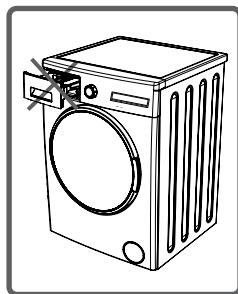

- V prípade akejkoľvek poruchy najskôr vypnite zariadenie, odpojte ho od zdroja energie a uzavrite prívod vody. Nepokúšajte sa prístroj opravovať sami. Obráťte sa na najbližší autorizovaný servis.

- Množstvo vloženej bielizne do práčky by nemalo presahovať maximálnu uvedenú hmotnosť.

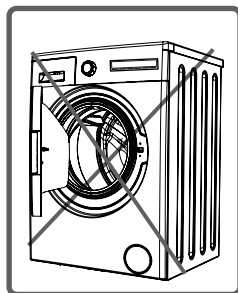

- Nikdy sa nepokúšajte otvoriť dvierka práčky počas prania.

- Neperte v práčke bielizeň od múky, mohlo by to poškodiť práčku.

- Odporúčame používať množstvo a typ aviváže podľa inštrukcií výrobcu aviváže a bielizne.
- Práčku inštalujte v mieste, kde bude možné dvierka práčky úplne otvoriť. (Neinštalujte práčku v mieste, kde nebude možné dvierka úplne otvoriť.)
- Zaistite riadnu ventiláciu a cirkuláciu vzduchu okolo práčky.

Pred inštaláciou alebo používaním spotrebiča si MUSÍTE pozorne prečítať všetky bezpečnostné inštrukcie aj návod. Môžete tak ochrániť seba aj svojich blízkych pred smrteľným úrazom a rizikám.



Nebezpečenstvo popálenia



Pretože práčka môže počas prevádzky dosiahnuť vysoké teploty, nedotýkajte sa počas vypúšťania hadice ani vypúšťanej vody.

Riziko úmrtia spôsobené elektrickým prúdom



• Nepoužívajte rozvodky ani predlžovací kábel.

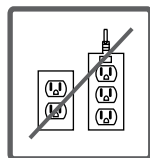

• Do zásuvky nezapájajte zástrčku s poškodeným káblom.

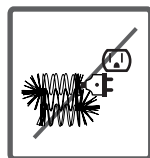

• Zástrčku nikdy nevyťahujte zo zásuvky ťahaním za kábel. Kábel odpojte uchopením priamo za zástrčku.

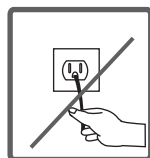

• Nezapájajte zástrčku, ak máte mokré ruky.

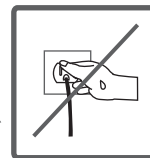

• Nedotýkajte sa nikdy zariadenia, ak máte mokré ruky či nohy.



• Ak je kábel poškodený, mal by ho vymeniť výrobca alebo autorizovaný servisný technik, aby sa zabránilo vzniku nebezpečnej situácie.



Riziko vytopenia!

- Skontrolujte, či odtok a prítok vody sú plynulé.
- Ak je odtok zaistený prostredníctvom umývadla, ubezpečte sa, že hadica je správne a riadne pripevnená.
- Zaistite, aby prívodná a vypúšťacia hadica boli riadne pripojené, dotiahnuté a nebolo ich tak možné ľahko uvoľniť. Spätný ťah hadice môže zapríčiniť jej uvoľnenie, ak nie je správne pripojená. Obzvlášť dbajte na zvýšené zaistenie pri odtoku prostredníctvom umývadla.

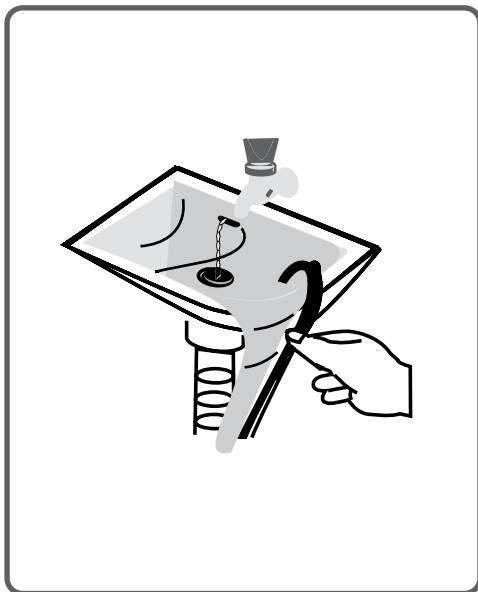
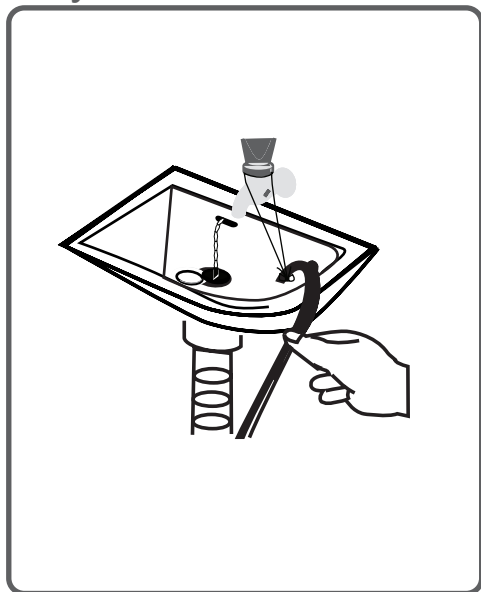

Nebezpečenstvo požiaru!



- V blízkosti práčky neukladajte ani neskladujte horľavé alebo zápalné látky.

- Nepoužívajte odfarbovače s obsahom síry. Obsah síry v odfarbovači môže spôsobovať koróziu a tým nepriaznivo ovplyvniť vašu práčku.

- Nikdy nepoužívajte prípravky, ktoré obsahujú rozpúšťadlá



- Pred vložením bielizne do práčky skontrolujte vrecká bielizne, či v nich nezostali nejaké predmety. (ako napr. klinec, ihla, mince, zápalky, atď.)

Nebezpečenstvo požiaru a výbuchu.

Pád a nebezpečenstvo zranenia!



- Nelezte a nestúpajte na horný kryt spotrebiča by mohol prasknúť a spôsobiť zranenie.
- Počas inštalácie dajte bokom hadice, prírodné káble a obalový materiál.
- Neotáčajte práčku hore nohami alebo na bok.
- Nemanipulujte s práčkou držaním za pohyblivé časti, ako sú zásuvka na prací prostriedok, dvierka a pod. Tieto časti sa môžu rozbiť a spôsobiť zranenie.
- Hrozí nebezpečenstvo zakopnutia a zranenia ak materiál ako hadice a prírodné káble nie sú správne uložené.

Práčku musia prenášať aspoň dvaja ľudia.



Bezpečnosť detí!



- Nenechávajte deti bez dozoru pri práčke, mohli by sa zamknúť vnútri bubna a udusiť sa.

- Vonkajší plášť a sklenená výplň dvierok sa môžu počas prevádzky zahrievať, je preto veľmi dôležité, aby sa deti nepribližovali a nesiahali na práčku. Hrozí riziko vzniku popálenín.



- Obalové materiály udržiavajte mimo dosahu detí.

- Prací prášok a aviváž uschovajte mimo dosahu detí. Hozí riziko otravy, zásahu očí alebo podráždenia kože, ak by deti prišli s pracím prostriedkom alebo avivážou do kontaktu.

Odstránenie obalového materiálu

Obalový materiál chráni spotrebič pred poškodením počas prepravy. Obalový materiál je bezpečný pre životné prostredie, je recyklovateľný. Recyklácia obalového materiálu znižuje produkciu odpadu.

Likvidácia starého spotrebiča

Elektrické časti alebo starý spotrebič nevyhadzujte do komunálneho odpadu.

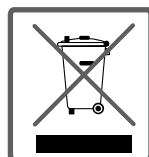

Uistite sa, že starý spotrebič bol odovzdaný na príslušné zberné miesto sústreďujúce elektrické a elektronické spotrebiče.

Uistite sa, že nepoužívaný starý spotrebič je uložený na vhodnom mieste pre bezpečnosť detí.

Niektoré dôležité informácie pre efektívne pranie.

- Množstvo bielizne by nemalo presahovať maximum povolenej hmotnosti. Práčka by mala ísť v úspornom režime.
- Nepoužívajte predpranie na málo alebo bežne značistené prádlo. Ušetríte tým elektrickú energiu aj množstvo vody.

Kapitola 2 - Popis prístroja

Celkový vzhľad

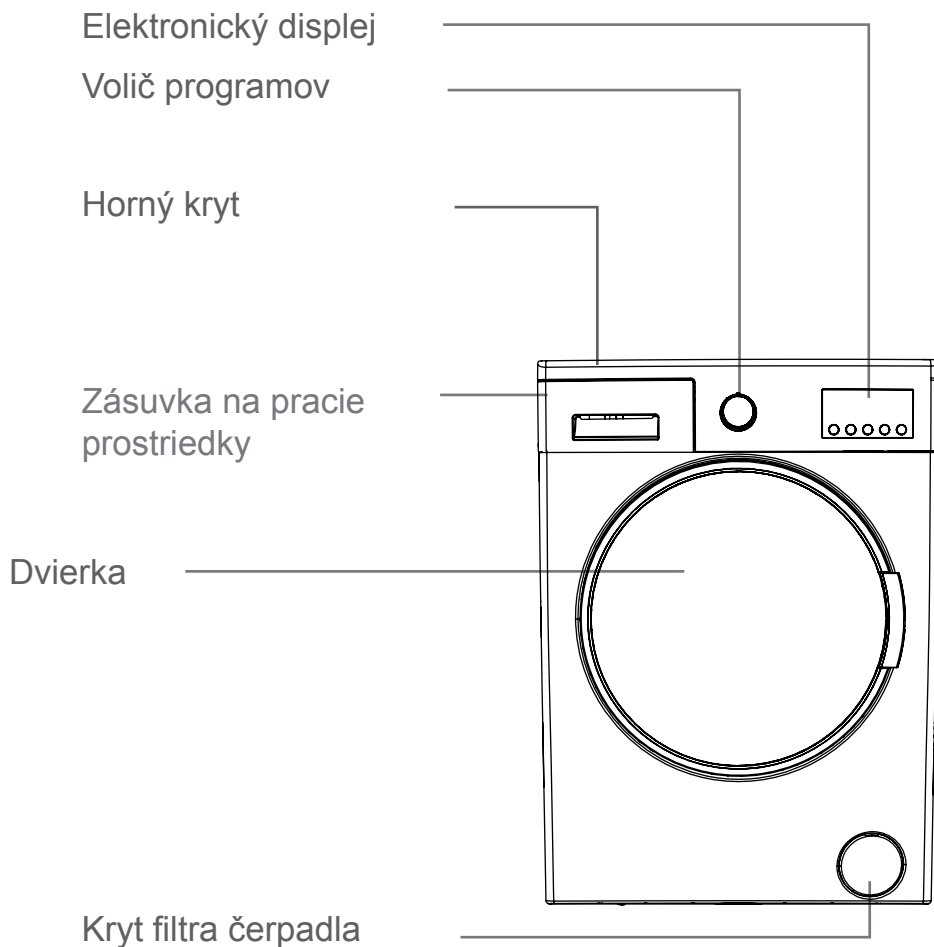

Kapitola 2 - Popis prístroja

Celkový vzhľad

Transportné
bezpečnostné skrutky

Ventil vypúšťania vody

Vypúšťacia hadica

Prívodný kábel

Transportné
bezpečnostné skrutky

Transportné
bezpečnostné skrutky

Transportné
bezpečnostné skrutky

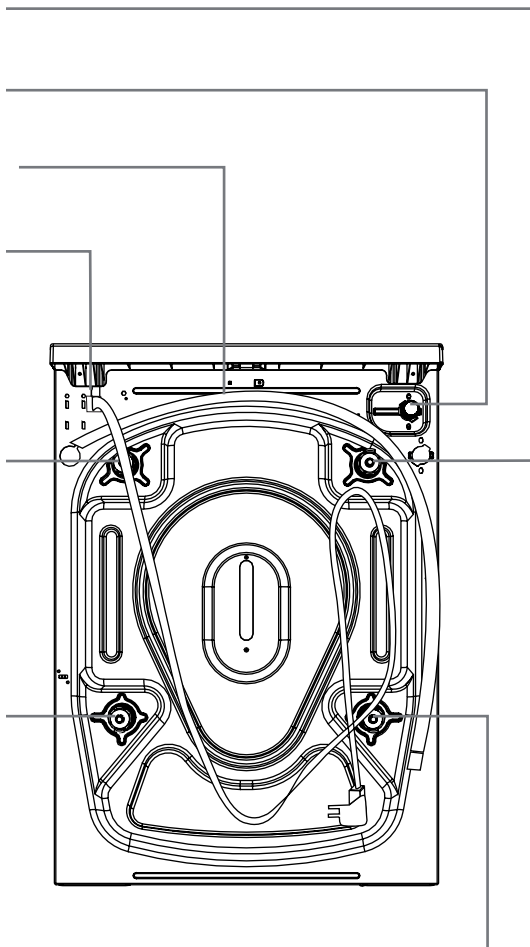

Kapitola 2 - Popis prístroja

Technické špecifikácie

Prevádzkové napätie/ frekvencia	(220-240) V~/50Hz
Celkový prúd	10 A
Tlak vody	Maximum: 1 MPa Minimum : 0.1 MPa
Celkový výkon	2100 W
Maximálna kapacita suchej bielizne	1 kg
Max. Otáčky	1000 ot/min.
Počet programov	15
Rozmery Výška x šírka x hĺbka	845 x 597 x 497 mm

Kapitola 3 - Inštalácia

Odstránenie transportných skrutiek



Pred uvedením práčky do prevádzky musíte odstrániť transportné skrutky umiestnené v zadnej časti práčky. Ak nebudú skrutky odstránené, môžu spôsobiť silné vibrácie a hluk. Poruchy spôsobené spustením práčky s inštalovanými transportnými skrutkami nie sú predmetom záruky.

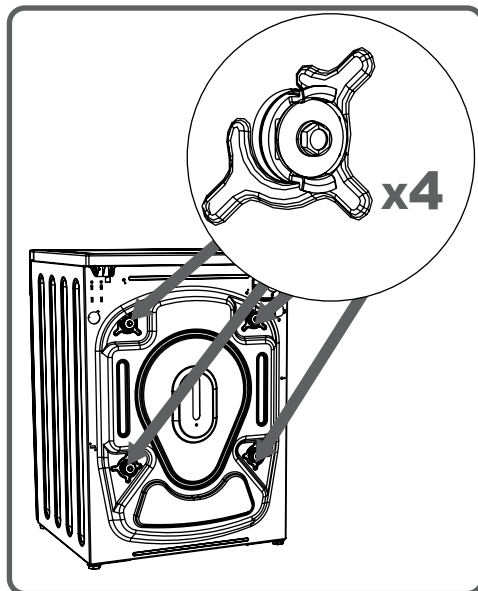

Pomocou príslušného kľúča uvoľníte skrutky otáčaním proti smeru hodinových ručičiek

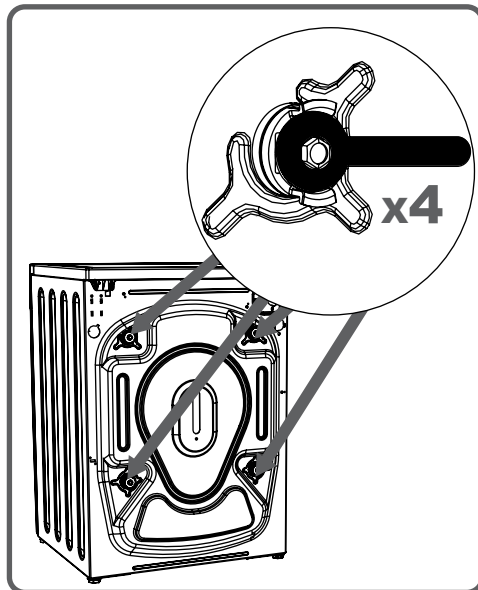

Kapitola 3 - Inštalácia

Odstránenie transportných skrutiek

Skrutky odstránite ich vytiahnutím.

Do otvorov po transportných skrutkách vložte plastové zálepky, ktoré nájdete vo vrecku s príslušenstvom.

Transportné skrutky vybraté z práčky si uschovajte na prípadné ďalšie prepravné účely.

Poznámka:
Poruchy spôsobené spustením práčky s nainštalovanými prepravnými skrutkami nie sú predmetom záruky.

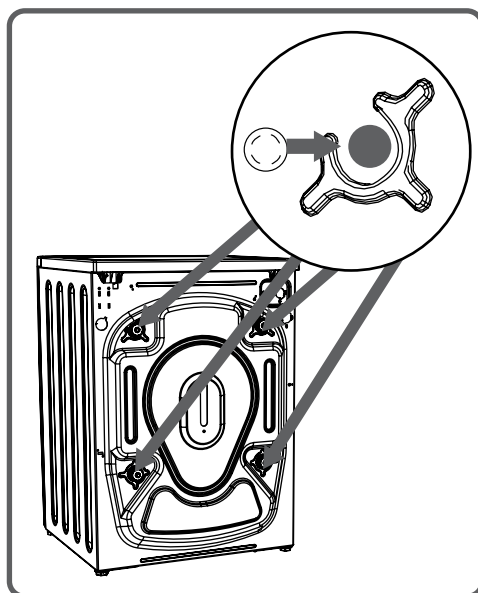
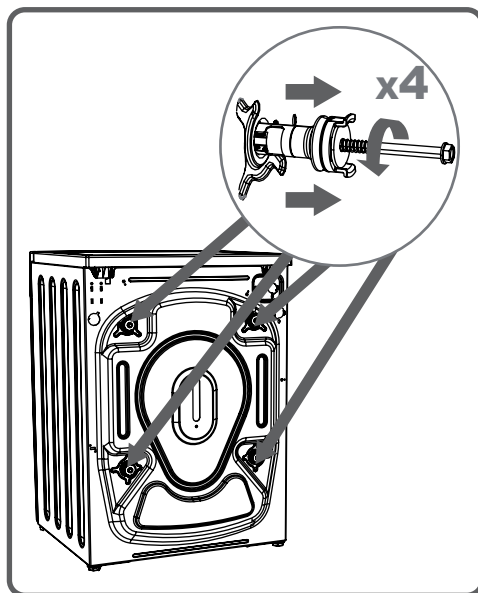

Kapitola 3 - Inštalácia

Vyrovnanie práčky

Vyrovnanie pomocou nastaviteľných nožičiek

- Práčku nestavajte na koberce ani podobné povrchy aby ste nebránili ventilácii.
- Aby vaša práčka pracovala potichu a bez vibrácií, mali by ste ju umiestniť na rovný, nekĺzavý a pevný povrch.
- Vyrovnanie práčky môžete upraviť pomocou nastaviteľných nožičiek.
- Uvoľnite plastovú maticu.

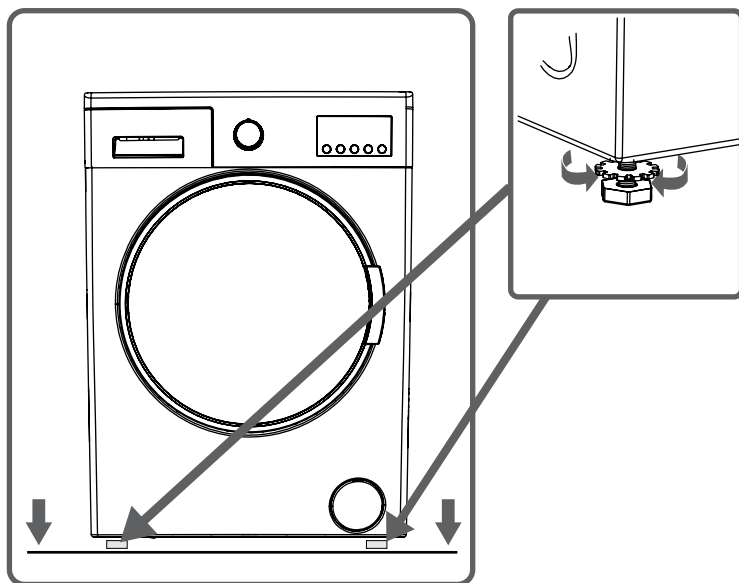

Kapitola 3 - Inštalácia

Vyrovnanie práčky

- Upravte vyskrutkovaním nôžok smerom hore alebo dole.
- Po vyrovnaní práčky plastovú maticu opäť dotiahnite jej vyskrutkovaním nahor.

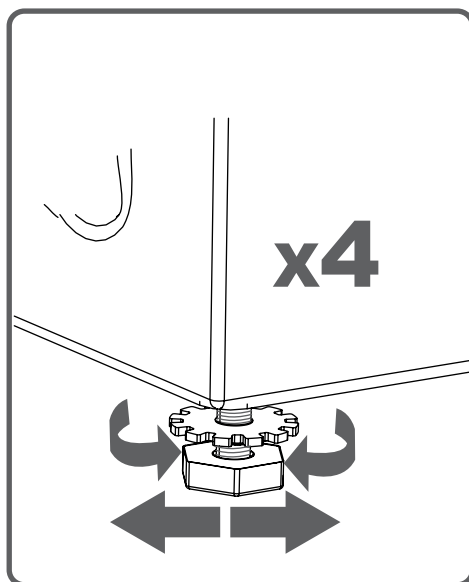

Kapitola 3 - Inštalácia

Vyrovnanie práčky

- Nikdy práčku nevyrovnávajte na nerovnom povrchu pomocou kartónu, dreveného kolíka a pod., ktoré by ste vložili pod nožičky.



- Keď umývate podlahu pod práčkou, dávajte pozor aby vaša práčka ostala stabilná.

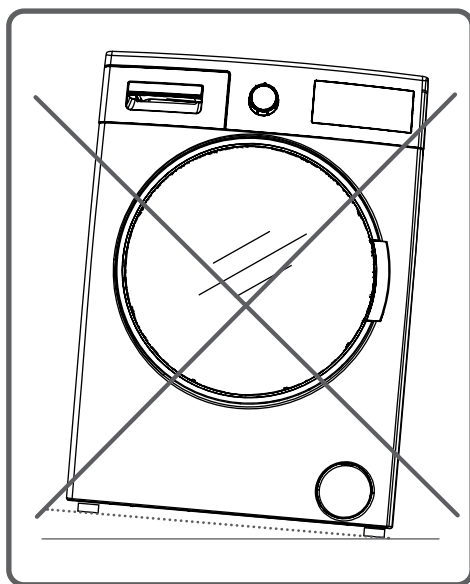

Kapitola 3- Inštalácia Elektrické pripojenie

- Technické špecifikácie vašej práčky: 220–240 V~50 Hz.

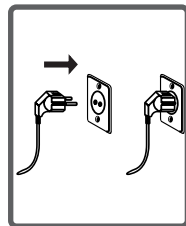

- K napájaciemu káblu vašej práčky je pripojená špeciálna uzemňovacia zástrčka. Túto zástrčku musíte úplne zasunúť do uzemnenej zásuvky (s 10 A). Poistka elektrického vedenia, ku ktorému je práčka pripojená, by mala byť 10 A. Ak také zásuvky a poistky doma nemáte, nechajte si ich inštalovať kvalifikovaným elektrikárom.

- Naša spoločnosť neručí za akékoľvek škody spôsobené použitím práčky bez uzemnenia.

Poznámka: Prevádzka pod nízkym napätím spôsobí zníženie životnosti a výkonu spotrebiča.

Kapitola 3 - Inštalácia

Pripojenie vody

- V závislosti od funkcií vašej práčky je práčka vybavená buď jedným prívodom vody (studená), alebo dvomi prívodmi (studená/teplá). Hadica s bielym koncom je určená na prívod studenej vody a hadica s červeným koncom je určená na prívod teplej vody (na práčkach s prívodom teplej a studenej vody).

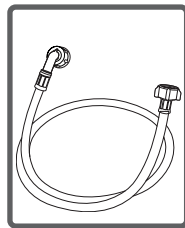

- Aby v spojoch nedochádzalo k únikom vody, obsahuje súprava s hadicami aj 1 tesnenie (pre práčky s prívodom studenej vody) alebo 2 tesnenia (pre práčky s prívodom teplej a studenej vody). Tieto tesnenia inštalujte na koniec prívodnej hadice pripojenej ku kohútiku.

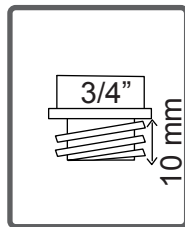

- Prívodné hadice pripevnite k 3/4" vodovodnému kohútiku so závitom

- Hadicu s bielym koncom pripojte k prívodnému ventilu s bielym filtrom a hadicu s červeným koncom pripojte k prívodnému ventilu s červeným filtrom (druhé zmienené platí pre práčky s pripojením teplej a studenej vody). Dotiahnite plastové časti pripojenia rukou. Bezpečnejšie pripojenie vám zaistí kvalifikovaný inštalatér.

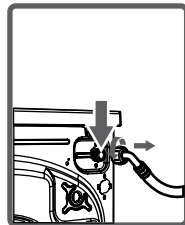

- Tlak vody 0,1 – 1 MPa vášho vodovodu vám zaistí efektívnejší chod vašej práčky (tlak 0,1 MPa predstavuje pri úplne otvorenom kohútiku prietok viac než 8 litrov vody za 1 minútu).

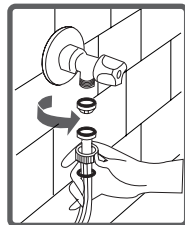

- Po dokončení pripojenia úplným otvorením prívodu vody skontrolujte, či spoje netečú.

Kapitola 3 - Inštalacia

Pripojenie vody

- Skontrolujte, či prírodné hadice nie sú ohnuté, zlomené alebo prasknuté.
- Ak má práčka dvojitý prívod vody (na studenú a teplú vodu), teplota teplej vody by mala byť maximálne 70 °C.

Poznámka: Používajte len nové prírodné hadice k vašej práčke. Nikdy nepoužívajte staré a poškodené hadice.

Kapitola 3- Inštalácia

Pripojenie odpadu

- Koniec vypúšťacej hadice môžete nasadiť priamo na odpadový otvor alebo špeciálnu koncovku pripevnenú na odpade umývadla.

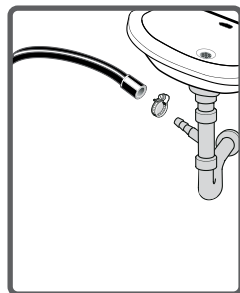

- Nikdy sa nepokúšajte vypúšťaciu hadicu predĺžiť jej nastavovaním.

- Vypúšťaciu hadicu nevkladajte do nádoby, vedierka ani umývadla.

- Skontrolujte, či prívodné hadice nie sú ohnuté, skrútené, prasknuté alebo príliš natiahnuté.

- Vypúšťacia hadica by mala byť inštalovaná vo výške min. 60 cm a max. 100 cm nad zemou.

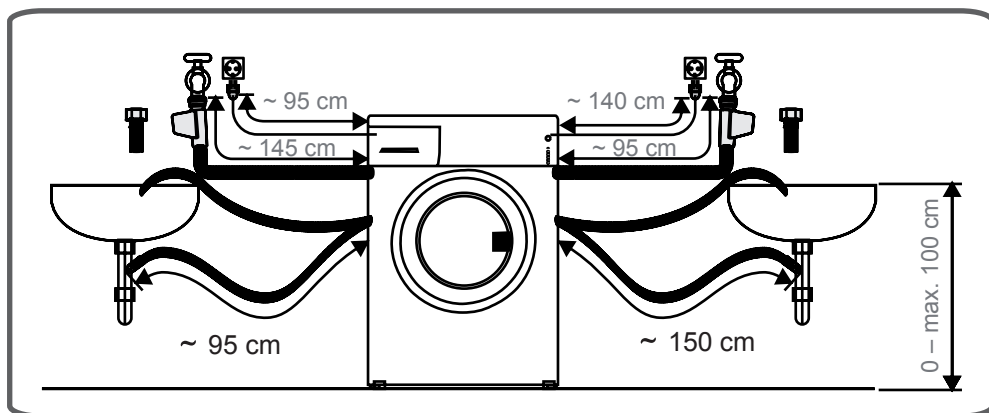
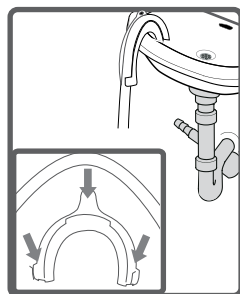

Kapitola 4 - Inštrukcie k ovládacímu panelu

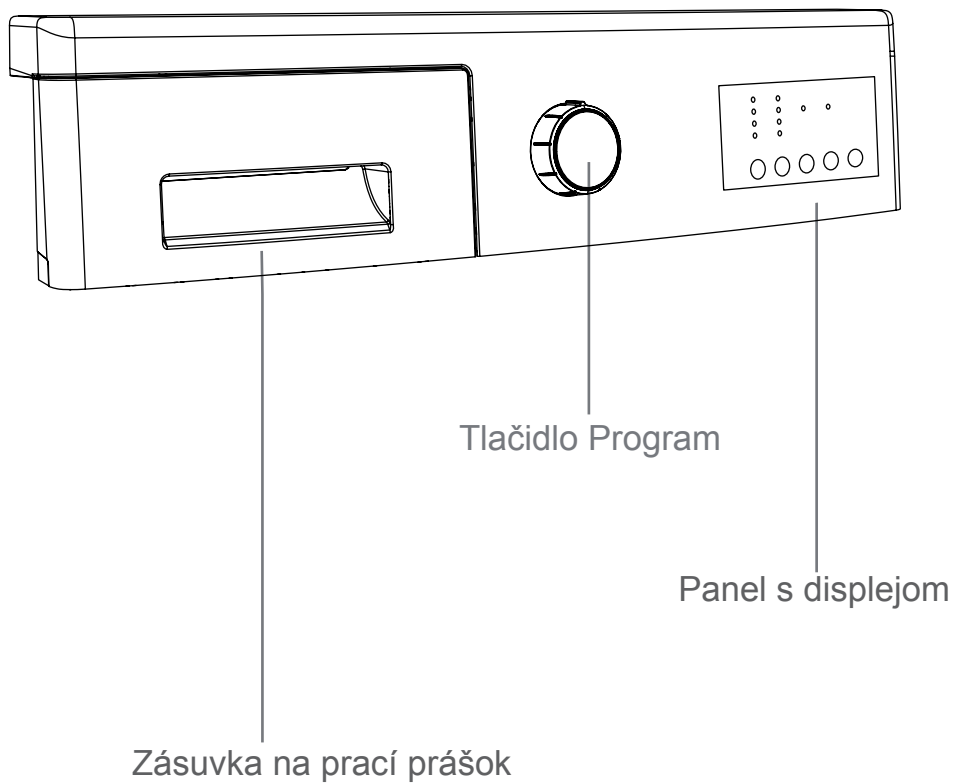

Kapitola 4 - Inštrukcie k ovládacímu panelu (zásuvka na prací prostriedky)

••• Ak budete používať tekutý prací prostriedok, je potrebné použiť špeciálny nastavtec na tekutý prací prostriedok. (Ten sa nachádza v príslušenstve práčky.) Tekuté prací prostriedky môžete použiť pre všetky prací programy bez predprania. Nastavtec vložte do oddelenia pre hlavné pranie – pozrite obrázok vyššie; a podľa potreby nalejte tekutý prací prostriedok. Neprekračujte rysku maxima. Vždy vyberte nastavtec, ak budete používať sypký prací prostriedok.

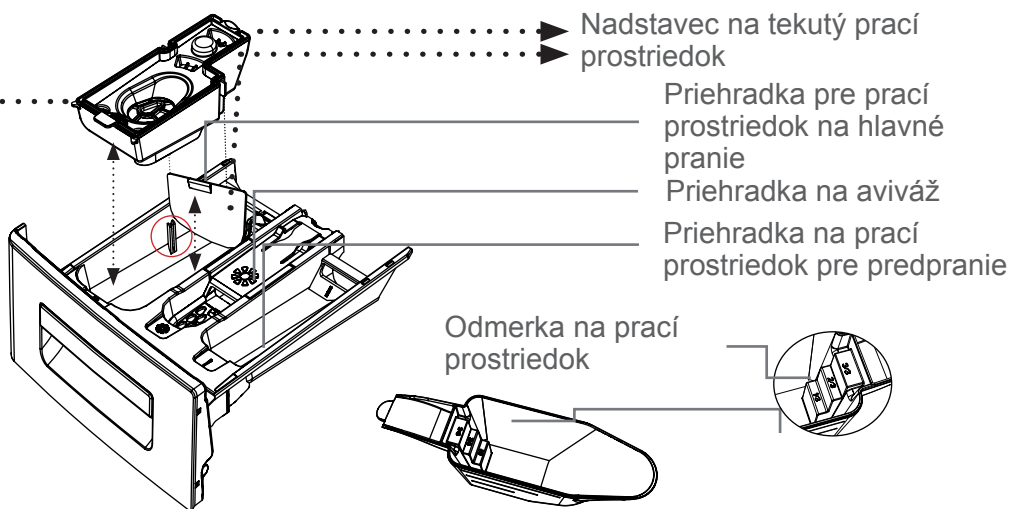
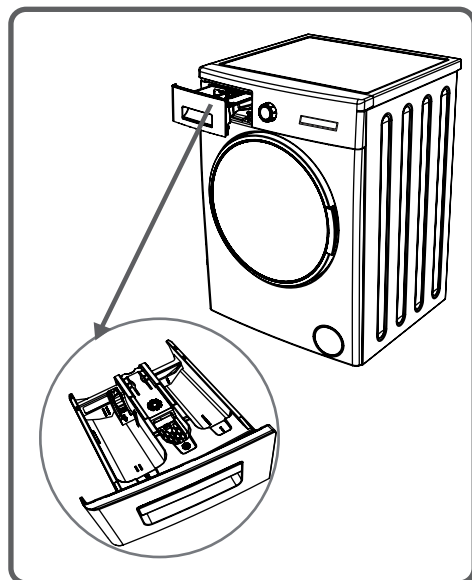

(*) Príslušenstvo sa môže meniť v závislosti od modelu

Kapitola 4 - Inštrukcie k ovládaciemu panelu (zásuvka na pracie prostriedky)

Priehradky (oddelenia)

Priehradka na hlavné pranie :

Do tejto časti zásuvky vkladajte iba prací prostriedok (tekutý alebo prášok), odstraňovač vodného kameňa a pod. Pri použití tekutého pracieho prostriedku použite špeciálny nadstavec. Ten sa nachádza v príslušenstve práčky.

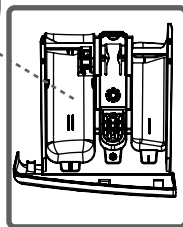
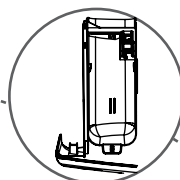

Priehradka na aviváž:

V tejto časti používajte iba aviváž (odporúčame používať množstvo a typ aviváže podľa inštrukcií výrobcu aviváže a bielizne). Občas môžu zvyšky aviváže zostať v priehradke. Je to tým, že je aviváž viskózna. Aby ste tomu zabránili, odporúčame používať menej viskóznou (tzn. lepkavú) aviváž alebo ju môžete zriediť vodou.

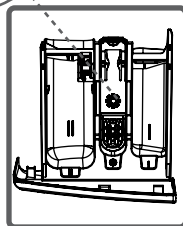
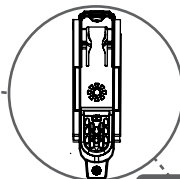

Priehradka na predpranie:

Túto časť naplňte iba v prípade, ak bola vybraná funkcia predprania. Odporúčame túto funkciu používať iba pri silne zašpinenej bielizni.

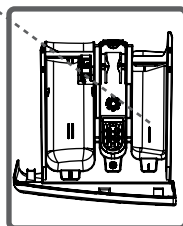
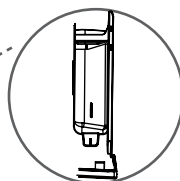

(*) Špecifikácia zariadenia sa môže líšiť v závislosti od výrobku.

Kapitola 4 - Inštrukcie k ovládaciemu panelu (Volič programov)

- Pomocou voliča programov zvolíte program, v ktorom chcete vyprať vašu bielizeň.
- Výber programu môžete vykonávať otáčaním voliča programov oboma smermi.
- Pri nastavovaní dbajte na to, aby bol symbol na voliči programov presne na vami vybranom programe prania.

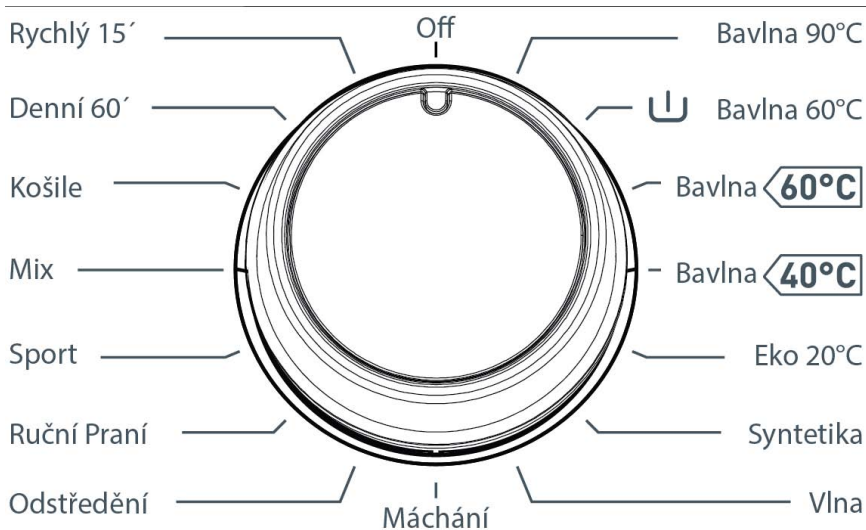

Kapitola 4 - Inštrukcie k ovládacímu panelu (ELEKTRONICKÝ DISPLEJ)

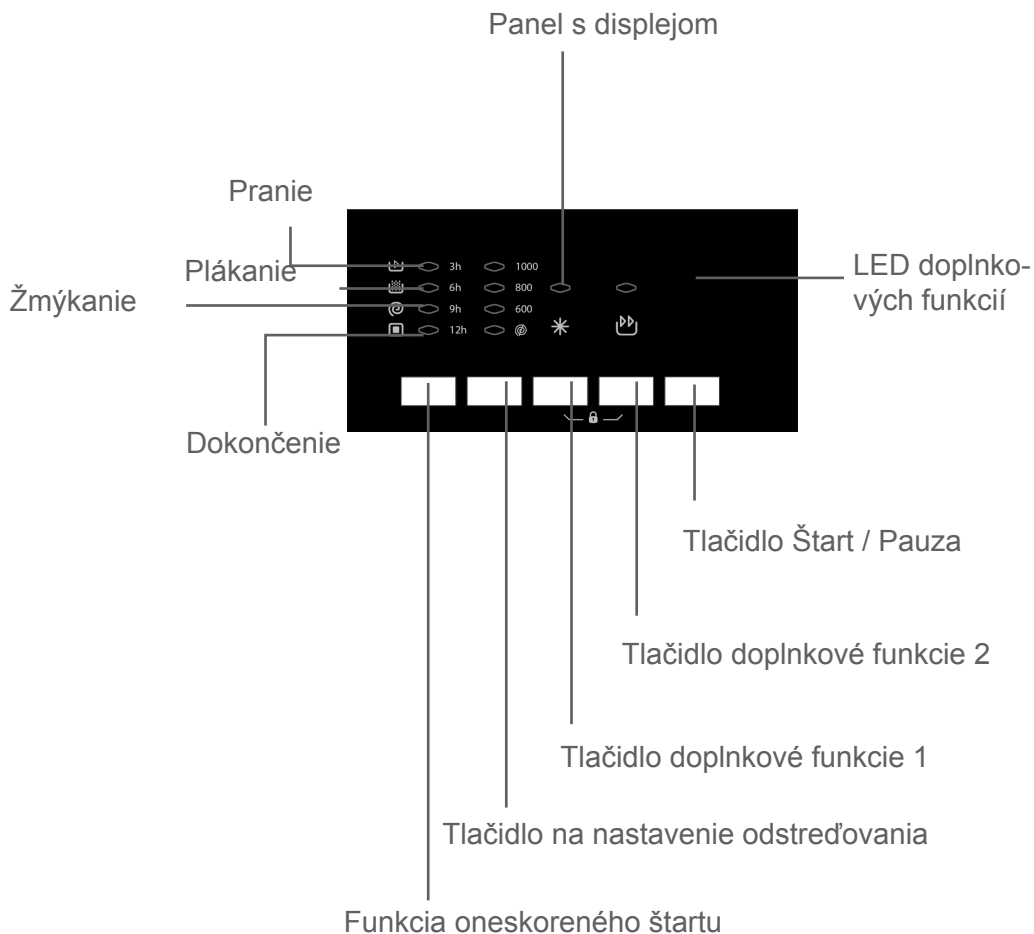

Kapitola 4 - Inštrukcie k ovládacímu panelu (ELEKTRONICKÝ DISPLEJ)

Na paneli displeja môžete vidieť časovač oneskorenia práčky, výber otáčok odstredovania, doplnkové funkcie, ktoré ste vybrali a fázu programu spusteného na práčke (⏸ (pred-pierka / stav prania, 🧺 plákania, 🌀 žmýkania).

Okrem toho, elektronický displej vás upozorní pomocou kombinácie LED na svojom displeji, ak dôjde k zlyhaniu práčky a upozorní vás na dokončenie pracieho cyklu. Na displeji sa v takom prípade zobrazí "Koniec", a to akonáhle vami zvolený program skončí.

Kapitola 5. Príprava pred praním bielizne (Triedenie bielizne)

- Na vašej bielizni sa nachádza štítok s pracími symbolmi. Perte a sušte bielizeň podľa špecifických symbolov na štítku bielizne.

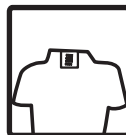

- Bielizeň rozdeľte podľa typu (bavlna, syntetika, jemné, vlna a pod.), teploty pri praní (studená, 30, 40, 60, 90) a úrovne zašpinenia. (Mierne zašpinená, bežne zašpinená, veľmi zašpinená)



- Nikdy neperte bielu bielizeň spolu s farebnou.

- Vaša nová farebná bielizeň môže pustiť farbu, preto ju perte samostatne.

- Pred vložením bielizne do práčky skontrolujte vrecká, či v nich nezostali nejaké predmety. Tým zabránite možnému poškodeniu oblečenia aj práčky.



Akékoľvek poruchy práčky v dôsledku vniknutia cudzích predmetov do práčky, nebudú podliehať záruke.



- Zapnite zipsy a gombíky na bielizni.

- Zo záclon a závesov odstráňte plastové alebo kovové háčiky alebo ich vložte do pracieho vrecka a vrecko zaviažte.





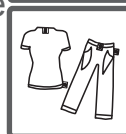









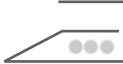

- Odevy, ako sú nohavice, pleteniny, tričká a tielka, otočte naruby.



- Malé kúsky, ako sú ponožky a vreckovky, perte v pracom vrecku.



Kapitola 5. Príprava pred praním belizne (triedenie bielizne)

 Vhodné na bielenie	 Nepoužívajte bielenie.	 Normálne pranie
 Maximálna teplota žehlenia je 150 °C	 Maximálna teplota žehlenia je 200 °C	 Nesmie sa žehliť.
 Možnosť chemického čistenia	 Nesmie sa chemicky čistiť.	 Sušte na plochej podložke.
 Vešajte po odstredení.	 Sušte zavesené.	 Nežmýkajte.
 Chemické čistenie plynového oleja, čistého alkoholu a R113 je povolené.	 Perchlóretylén R11, R13, ropný	 Čistenie iba perchlórom, plynom, alkoholom alebo R113.

Kapitola 5. Príprava pred praním bielizne (Vloženie bielizne do práčky)

- Otvorte dvierka práčky.
- Bielizeň rozložte rovnomerne do práčky.

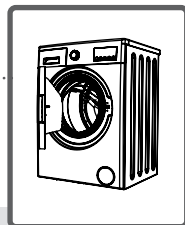

POZNÁMKA:
Maximálna kapacita vlozenej bielizne sa líši v závislosti od typu bielizne, miere zašpinenia, vybranom programe atď. Neprekračujte maximálnu kapacitu vkladanej bielizne uvedenú v tabuľke programov.

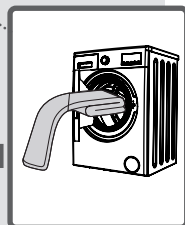

Táto tabuľka uvádza priemernú hmotnosť jednotlivých typov bielizne (uvedené údaje sú len pre vašu informáciu a môžu sa líšiť od konkrétneho kusu bielizne).

Typ prádla	Hmotnosť (g)
Uterák	200
Prestieradlo	500
Župan	1200
Obliečka na perinu	700
Obliečka na vankúš	200
Spodná bielizeň	100
Obrus	250

- Každý kus vložte samostatne.
- Pri zatváraní dvierok práčky dávajte pozor, aby sa do dvierok nezachytila žiadna bielizeň.
- Zatlačte dvierka práčky tak, aby bolo počuť zacvaknutie.

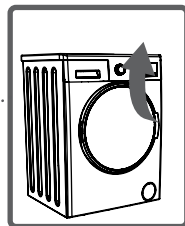

- Dvierka práčky pevne zatvorte, v opačnom prípade sa práčka nespustí.

Kapitola 5. Príprava pred praním bielizne (Dávkovanie pracieho prostriedku)

Množstvo pracieho prostriedku, ktoré použijete do práčky, závisí od nasledujúcich kritérií:

- Spotreba pracieho prostriedku sa mení spolu s mierou zašpinenia bielizne. Na mierne špinavú bielizeň nepoužívajte predpranie a do priehradky 2 zásuvky na pracie prostriedky vám postačí malé množstvo pracieho prostriedku.
- Funkciu predprania používajte iba pre silne znečistenú bielizeň. Pre nadmerne špinavú bielizeň zvolte program s predpraním, nasypete 1/4 odmerky pracieho prostriedku do priehradky 1 na pracie prostriedky a zvyšné množstvo odmerky nasypete do priehradky 2.
- V práčke používajte pracie prostriedky určené špeciálne pre automatické práčky. Dávkovanie prostriedku je uvedené na jeho obale.
- Pri zvýšenej tvrdosti vody sa tiež zvyšuje množstvo pracieho prostriedku nevyhnutné na pranie.
- Pri zvýšenom množstve bielizne sa tiež zvyšuje množstvo pracieho prostriedku nevyhnutného na pranie.
- Zmäkčovací prostriedok (aviváž) nalejte do priehradky na aviváž v zásobníku na pracie prostriedky. Neprekračujte rysku MAX. V opačnom prípade aviváž vytečie sifónom do vody používanej na pranie.
- Veľmi hustú aviváž by ste pred naliatím do priehradky mali zriediť vodou. Hustá aviváž by inak mohla upchať sifón a zabrániť tak napusteniu aviváže do práčky.
- Tekuté pracie prostriedky môžete použiť pre všetky pracie programy bez predprania. Násadec vložte do 2. oddelenia určeného pre hlavné pranie a podľa potreby nalejte tekutý prací prostriedok.

(*)špecifikácia zariadenia sa môže líšiť v závislosti od modelu.

Kapitola 5. Príprava pred praním belizne (Ovládanie práčky)

- Práčku zapojte do zásuvky
- Otvorte prívod vody
- Otvorte dvierka na práčke
- Vložte bielizeň do práčky
- Zatlačte dvierka práčky tak, aby bolo počuť zacvaknutie

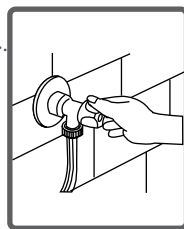
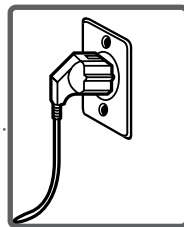

Výber programu

Zvoľte program a prídavné funkcie zodpovedajúce vašej bielizni pomocou voliča programov.

Doplnkové funkcie

Pred spustením programu môžete voliteľne vybrať pomocnú funkciu.

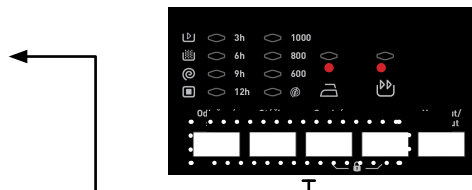

- Stlačte príslušné tlačidlo doplnkovej funkcie.
- Na displeji sa rozbliká symbol doplnkovej funkcie. Doplnková funkcia, ktorú ste zvolili, sa aktivuje.
- Ak symbol doplnkovej funkcie len krátko zabliká, nie je funkcia dostupná.

Dôvody neaktivácie doplnkovej funkcie

- **Doplnkové funkcie nie sú kompatibilné so všetkými programami.**
- **Na výber doplnkovej funkcie je iba obmedzený čas.**
- **Vzájomná kombinácia doplnkových funkcií nie je dostupná pri všetkých programoch.**

System detekcie polovičnej náplne

Práčka je vybavená systémom detekcie polovičnej náplne bubna.

Ak vložíte do bubna práčky polovičnú náplň alebo menej bielizne, než je maximálne množstvo, práčka automaticky túto skutočnosť zistí a skráti čas pracieho cyklu, vrátane zníženia spotreby vody aj energie.

Kapitola 5: PREDBEŽNÁ PRÍPRAVA NA PRANIE BIELIZNE - DOPLNKOVÉ FUNKCIE

1- Časovač oneskorenia

Pomocou tejto doplnkovej funkcie môžete práčku spustiť s oneskorením 3, 6, 9, 12 hod.).

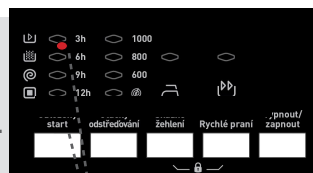

Odložený
štart

Použitie doplnkovej funkcie oneskoreného štartu:

- Raz stlačte tlačidlo oneskoreného štartu.
- Zobrazí sa LED "3 h".
- Stlačte tlačidlo oneskoreného štartu, kým sa nezobrazí čas, v ktorý chcete oneskorený štart spustiť.
- Aby ste aktivovali funkciu oneskoreného štartu u vybraného programu, môžete stlačiť tlačidlo ľubovoľné doplnkové funkcie, s výnimkou tlačidla "Štart / Pauza".

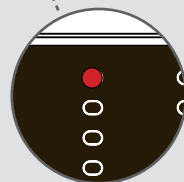

Kapitola 5. PREDBEŽNÁ PRÍPRAVA NA PRANIE BIELIZNE - DOPLNKOVÉ FUNKCIE

Ak ste preskočili nastavenie oneskoreného štartu, môžete ho nastaviť stlačením tlačidla oneskoreného štartu.

Ak chcete časový posun zrušiť, stlačte tlačidlo časového oneskorenia raz, a to ihneď, ako náhle symbol na elektronickom displeji prestane blikať.



Ak chcete spustiť funkciu oneskoreného štartu, je potrebné vašu práčku spustiť stlačením tlačidla Štart / Pauza.



2- Voľba rýchlosti odstredovania

Pomocou tlačidla pre nastavenie odstredovania môžete upraviť rýchlosť odstredovania vašej bielizne. Keď zvolíte nový program, maximálna rýchlosť odstredovania tohto programu sa zobrazí na displeji rozsvietením kontrolky u príslušnej rýchlosti odstredovania.



Voľba rýchlosti odstredovania

Opakovaným stlačením tlačidla pre nastavenie rýchlosti odstredovania môžete meniť rýchlosť odstredovania vybraného programu medzi nulou a maximálnou hodnotou, nastavenú programom. Ak ste preskočili rýchlosť odstredovania, ktorú chcete nastaviť, iným opakovaným stlačením toho istého tlačidla nastavíte požadovanú rýchlosť odstredovania.

2- Žiadne žmýkanie (*)

Ak nechcete u svojej bielizne spustiť žmýkanie, môžete použiť túto doplnkovú funkciu.

Po stlačení tlačidla Žiadne žmýkanie,  sa rozsvieti LED symbolu.



(*) V závislosti na modeli.

Kapitola 5: PREDBEŽNÁ PRÍPRAVA NA PRANIE BIELIZNE - DOPLNKOVÉ FUNKCIE

3- Antialergický program (*)

U programov, kedy je aktívna táto doplnková funkcia, môže vaša práčka vykonať o jedno plákanie navyše.



Program môžete aktivovať stlačením tlačidla Z funkcie anti-alergický program. žehlenie, Rozsvieti sa kontrolka symbolu .



(*) V závislosti na modeli.

Kapitola 5: PREDBEŽNÁ PRÍPRAVA NA PRANIE BIELIZNE - DOPLNKOVÉ FUNKCIE

4- Ľahké žehlenie (*)

Táto funkcia spôsobí, že bielizeň, ktorú po ukončení pracovného cyklu vyberiete z práčky, bude menej pokrčená.



Program môžete aktivovať stlačením tlačidla doplnkovej funkcie ľahkého žehlenia, až sa rozsvieti kontrolka symbolu .

Ľahké žehlenie

(*) V závislosti na modeli.

Kapitola 5: PREDBEŽNÁ PRÍPRAVA NA PRANIE BIELIZNE - DOPLNKOVÉ FUNKCIE

5- Predpierka (*)

V prípade veľmi špinavej bielizne môžete použiť funkciu predprania, ešte pred spustením hlavného pracieho cyklu. Pri použití tejto funkcie musíte nasypať prací prášok do prvej priehradky v prednej zásuvke.



Program môžete aktivovať stlačením tlačidla doplnkovej funkcie predpierka, až sa rozsvieti kontrolka symbolu U.

(*) V závislosti na modeli.

Kapitola 5: PREDBEŽNÁ PRÍPRAVA NA PRANIE BIELIZNE - DOPLNKOVÉ FUNKCIE

6- Extra plákanie (*)

Pomocou tejto funkcie môžete nastaviť doplnkové plákanie bielizne.



Program môžete aktivovať stlačením tlačidla doplnkovej funkcie extra plákanie, až sa rozsvieti kontrolka symbolu .

(*) V závislosti na modeli.

Kapitola 5: PREDBEŽNÁ PRÍPRAVA NA PRANIE BIELIZNE - DOPLNKOVÉ FUNKCIE

7- PRANIE ZA STUDENA (*)

Túto doplnkovú funkciu môžete použiť, ak chcete bielizeň vyprať v studenej vode (kohútiková voda).

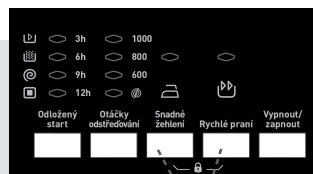

Program môžete aktivovať stlačením tlačidla doplnkovej funkcie prania za studena, až sa rozsvieti kontrolka symbolu ❄️.

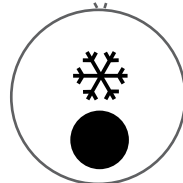

(*) V závislosti na modeli.

8- Rýchle pranie (*)

Vďaka použitiu tejto funkcie môžete bielizeň vyprať za kratšiu dobu a spotrebovať tak menej energie a vody. (Odporúča sa vložiť množstvo bielizne, ktoré je polovicou kapacity vybraného programu.)

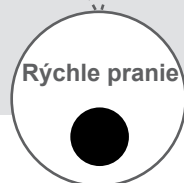

Program môžete aktivovať stlačením tlačidla doplnkovej funkcie ľahkého žehlenia, až sa rozsvieti kontrolka symbolu ☺»».

POZNÁMKA: V prípade, že do práčky vložíte polovicu alebo menej bielizne než aká je kapacita programu, ktorý ste si vybrali, vaša práčka to zistí vďaka systému detekcie polovičnej náplne a program, ktorý ste vybrali, vyperie práčku za kratší čas a spotrebuje menej energie a vody. Ak vaša práčka detekuje polovicu náplne, na elektronickom displeji sa automaticky rozbliká symbol ☺»».

(*) V závislosti na modeli.

Kapitola 5. PREDBEŽNÁ PRÍPRAVA NA PRANIE BIELIZNE - DOPLNKOVÉ FUNKCIE

Tlačidlo Štart / Pauza

Stlačením tlačidla Štart / Pauza môžete vybraný program spustiť alebo pozastaviť spustený program. Ak práčku prepnete do pohotovostného režimu, na displeji sa rozbliká kontrolka Štart / Pohotovostný režim.

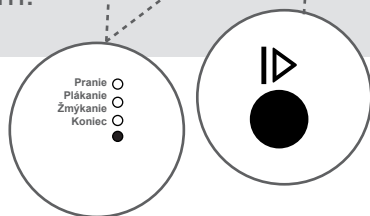

Kapitola 5. PREDBEŽNÁ PRÍPRAVA NA PRANIE (DETSKÁ ZÁMKA)

Aby ste predišli tomu, že program bude ovplyvnený náhodným stlačením tlačidiel, alebo že dôjde ku stlačeniu tlačidla počas prevádzky práčky, máte k dispozícii detský zámok.

Detská zámka sa aktivuje v prípade stlačenia oboch doplnkových funkcií 3 a 4 naraz po dobu dlhšiu ako 3 sekundy. Po aktivácii sa na displeji rozsvieti LED doplnkovej funkcie.

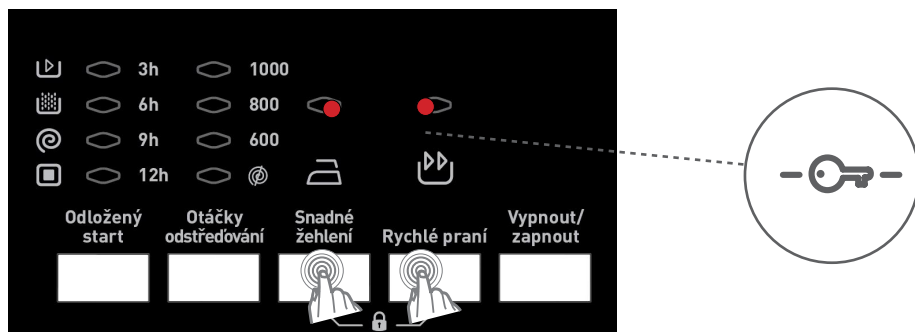

Ak sa počas aktivácie detskej zámky stlačí ľubovoľné tlačidlo, LED doplnkových funkcií na displeji začnú blikať.

Ak sa detská zámka aktivuje a je spustený niektorý z programov, koliesko pre voľbu programov sa prepne do pozície STOP a vyberie sa iný program. Predtým zvolený program pokračuje tam, kde skončil.

Ak ho chcete deaktivovať, bude stačiť, keď stlačíte rovnaké tlačidlá na dobu dlhšiu ako 3 sekundy. Ak je detská zámka deaktivovaná, na displeji sa rozblíkajú LED doplnkových funkcií.

Ak chcete zrušiť spustený program:

- 1- Koliesko pre voľbu programov prepnete do pozície "ZRUŠIŤ".
- 2- Práčka zastaví prací cyklus a program sa zruší.
- 3- Aby ste sa zbavili vody nahromadenej v práčke, prepnete koliesko pre voľbu programov na ľubovoľný program.
- 4- Vaša práčka vykoná nevyhnutné vypúšťanie a zruší program.
- 5- Práčku môžete spustiť výberom nového programu.

Kapitola 5: PREDBEŽNÁ PRÍPRAVA NA PRANIE - DOKONČENIE PROGRAMU

Vaša práčka sa sama zastaví, ako náhle vybraný program skončí.

- Na displeji sa rozbliká "End".

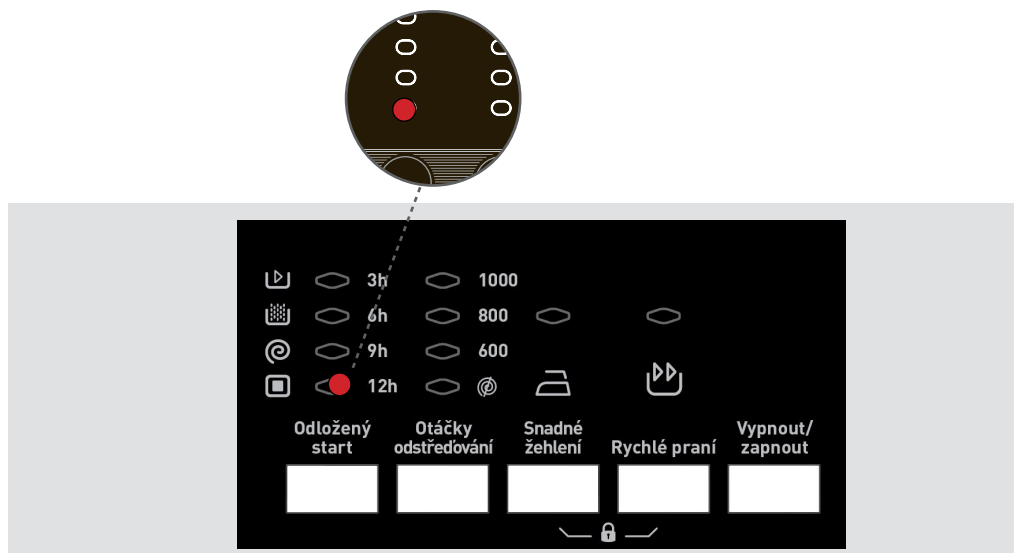

- Môžete otvoriť dvere práčky a vyňať bielizeň.

- Dvere práčky nechajte otvorené, aby mohla vnútorná časť práčky vyschnúť.

- Koliesko pre voľbu programov prepnite do pozície ZRUŠIŤ.

- Práčku odpojte zo siete.

- Uzavrite prívod vody.

Kapitola 6: TABUĽKA PROGRAMOV:

BAVLNA 90

Teplota prania (°C)	90
Maximálna kapacita suchej bielizne (kg)	1,0
Zásuvka na prací prášok	2
Trvanie programu (min.)	179
Typ bielizne / Popis	Veľmi špinavé, bavlnené a ľanové bielizeň. (Spodná bielizeň, povlečenie, obrusy, uteráky (max. 1,0 kg), atď.)

Predpierka - Bavlna

Teplota prania (°C)	60
Maximálna kapacita suchej bielizne (kg)	1,0
Zásuvka na prací prášok	1 & 2
Trvanie programu (min.)	164
Typ bielizne / Popis	Špinavá bavlna a ľanový textil. (Spodná bielizeň, obliečky, obrusy, uteráky (max. 3,0 kg), atď.)

Poznámka: TRVANIE PROGRAMU SA MÔŽE ZMENIŤ PODĽA MNOŽSTVA BIELIZNE, TYPU VODY, OKOLITEJ TEPLoty A VYBRANÝCH DOPLNKOVÝCH FUNKCIÍ.

Kapitola 6: TABUĽKA PROGRAMOV:

BAVLNA EKO

Teplota prania (°C)	60
Maximálna kapacita suchej bielizne (kg)	6,0
Zásuvka na prací prášok	2
Trvanie programu (min.)	200
Typ bielizne / Popis	Špinavá bavlna a ľanový textil. (Spodná bielizeň, obliečky, obrusy, uteráky (max. 3,0 kg), atď.)

BAVLNA

Teplota prania (°C)	40
Maximálna kapacita suchej bielizne (kg)	6,0
Zásuvka na prací prášok	2
Trvanie programu (min.)	192
Typ bielizne / Popis	Špinavá bavlna a ľanový textil. (Spodná bielizeň, obliečky, obrusy, uteráky (max. 3,0 kg), atď.)

POZNÁMKA: TRVANIE PROGRAMU SA MÔŽE ZMENIŤ PODĽA MNOŽSTVA BIELIZNE, TYPU VODY, OKOLITEJ TEPLoty A VYBRANÝCH DOPLNKOVÝCH FUNKCIÍ.

Kapitola 6: TABUĽKA PROGRAMOV:

EKO 20

Teplota prania (°C)	20
Maximálna kapacita suchej bielizne (kg)	3,0
Zásuvka na prací prášok	2
Trvanie programu (min.)	96
Typ bielizne / Popis	Menej špinavý bavlnený a ľanový textil. (Spodná bielizeň, obliečky, obrusy, uteráky (max. 2 kg), atď.)

SYNTETIKA

Teplota prania (°C)	40
Maximálna kapacita suchej bielizne (kg)	3,0
Zásuvka na prací prášok	2
Trvanie programu (min.)	89
Typ bielizne/Popis	Veľmi špinavý alebo syntetický textil. (Nylonové pančuchy, tričká, blúzky, syntetické zmesi, atď.)

POZNÁMKA: TRVANIE PROGRAMU SA MÔŽE ZMENIŤ PODĽA MNOŽSTVA BIELIZNE, TYPU VODY, OKOLITEJ TEPLoty A VYBRANÝCH DOPLNKOVÝCH FUNKCIÍ.

Kapitola 6: TABUĽKA PROGRAMOV:

VLNA

Teplota prania (°C)	30
Maximálna kapacita suchej bielizne (kg)	2,0
Zásuvka na prací prášok	2
Trvanie programu (min.)	39
Typ bielizne / Popis	Vlnená bielizeň s produktovými štítky.

PLÁKANIE

Teplota prania (°C)	-
Maximálna kapacita suchej bielizne (kg)	6,0
Zásuvka na prací prášok	-
Trvanie programu (min.)	36
Typ bielizne / Popis	Ak chcete po dokončení prania pridať ďalšie plákanie, môžete tento program použiť pre ktorýkoľvek typ bielizne.

POZNÁMKA: TRVANIE PROGRAMU SA MÔŽE ZMENIŤ PODĽA MNOŽSTVA BIELIZNE, TYPU VODY, OKOLITEJ TEPLoty A VYBRANÝCH DOPLNKOVÝCH FUNKCIÍ.

Kapitola 6: TABUĽKA PROGRAMOV:

ODSTREDENIE

Teplota prania (°C)	-
Maximálna kapacita suchej bielizne (kg)	6,0
Zásuvka na prací prášok	-
Trvanie programu (min.)	15
Typ bielizne / Popis	Ak chcete po dokončení prania odstrediť ešte raz, môžete tento program použiť pre ktorýkoľvek typ bielizne.

JEMNÉ / RUČNÉ PRANIE

Teplota prania (°C)	30
Maximálna kapacita suchej bielizne (kg)	2,0
Zásuvka na prací prášok	2
Trvanie programu (min.)	90
Typ bielizne / Popis	Bielizeň, u ktorého je odporúčané pranie v ruke alebo jemnú bielizeň.

POZNÁMKA: TRVANIE PROGRAMU SA MÔŽE ZMENIŤ PODĽA MNOŽSTVA BIELIZNE, TYPU VODY, OKOLITEJ TEPLoty A VYBRANÝCH DOPLNKOVÝCH FUNKCIÍ.

Kapitola 6: TABUĽKA PROGRAMOV:

ŠPORTOVÉ OBLEČENIE

Teplota prania (°C)	30
Maximálna kapacita suchej bielizne (kg)	3,0
Zásuvka na prací prášok	2
Trvanie programu (min.)	80
Typ bielizne / Popis	športové oblečenie

ZMIEŠANÉ

Teplota prania (°C)	30
Maximálna kapacita suchej bielizne (kg)	3,0
Zásuvka na prací prášok	2
Trvanie programu (min.)	79
Typ bielizne / Popis	Špinavý bavlnený, syntetický, farebný a ľanový textil, možno prať dohromady.

POZNÁMKA: TRVANIE PROGRAMU SA MÔŽE ZMENIŤ PODĽA MNOŽSTVA BIELIZNE, TYPU VODY, OKOLITEJ TEPLoty A VYBRANÝCH DOPLNKOVÝCH FUNKCIÍ.

Kapitola 6: TABUĽKA PROGRAMOV:

BLÚZKY / KOŠELE

Teplota prania (°C)	60
Maximálna kapacita suchej bielizne (kg)	3,0
Zásuvka na prací prášok	2
Trvanie programu (min.)	105
Typ bielizne / Popis	Špinavá bavlna, syntetika a syntetické zmesi, tričká, blúzky, možno prať spoločne.

DENNÉ 60 min.

Teplota prania (°C)	60
Maximálna kapacita suchej bielizne (kg)	3,0
Zásuvka na prací prášok	2
Trvanie programu (min.)	60
Typ bielizne / Popis	Špinavý bavlnený, farebný a ľanový textil môžete prať pri teplote 60C po dobu 60 minút.

Ak je v práčke doplnková funkcia rýchleho prania, potom ak do práčky vložíte 2 kg bielizne alebo menej, práčka spustí automatický cyklus, ktorý trvá 30 minút.

POZNÁMKA: TRVANIE PROGRAMU SA MÔŽE ZMENIŤ PODĽA MNOŽSTVA BIELIZNE, TYPU VODY, OKOLITEJ TEPLoty A VYBRANÝCH DOPLNKOVÝCH FUNKCIÍ.

Kapitola 6: TABUĽKA PROGRAMOV:

RÝCHLY 15 MIN.

Teplota prania (°C)	30
Maximálna kapacita suchej bielizne (kg)	2,0
Zásuvka na prací prášok	2
Trvanie programu (min.)	15
Typ bielizne / Popis	Málo znečistená, bavlnená, farebná alebo ľanová bielizeň, čas prania iba 15 minút.

POZNÁMKA: Vzhľadom na to, že dĺžka prania je v porovnaní s ostatnými programami kratšie, je potrebné znížiť aj množstvo pracieho prostriedku. Dĺžka programu sa zvýši, ak práčka zistí nestabilnú náplň. Dvere práčky môžete otvoriť 2 minúty po dokončení pracieho cyklu. (Čas 2 minút potrebných na otvorenie vašej práčky nie je súčasťou pracieho cyklu.)

POZNÁMKA: TRVANIE PROGRAMU SA MÔŽE ZMENIŤ PODĽA MNOŽSTVA BIELIZNE, TYPU VODY, OKOLITEJ TEPLoty A VYBRANÝCH DOPLNKOVÝCH FUNKCIÍ.

Kapitola -7: Údržba a čistenie práčky (upozornenie) !



Pred čistením a údržbou Práčku odpojte od zásuvky.

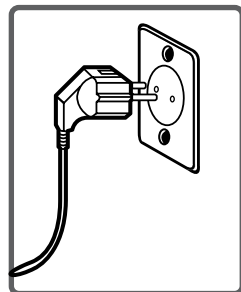

Uzatvorte prívod vody.

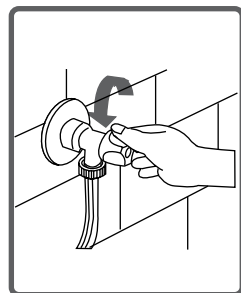

Varovanie: Ak použijete prostriedky s rozpúšťadlami, môže dôjsť k poškodeniu práčky alebo jej častí.

Nepoužívajte pracie prostriedky ani aviváže s rozpúšťadlami.

Kapitola-7: Údržba a čistenie práčky (Filtre prívodu vody)

Na konci prívodnej hadice pripojenej ku kohútiku a na koncoch prívodných ventilov sú filtre zabráňujúce prenikaniu nečistôt a cudzieho materiálu vo vode do práčky. Ak práčka nenapúšťa dostatočné množstvo vody napriek tomu, že prívod vody je otvorený, vyčistíte tieto filtre. (Odporúčame vyčistiť filter čerpadla raz za 2 mesiace)

- Odpojte prívodnú hadicu.
- Pomocou pinzety vyberte filtre z prívodných ventilov a umyte ich kefkou.
- Rukou vyberte filtre prívodných hadíc na konci pripájanom ku kohútiku aj s tesnením a vyčistite ho.
- Po vyčistení nasadzte filtre rovnakým spôsobom späť.

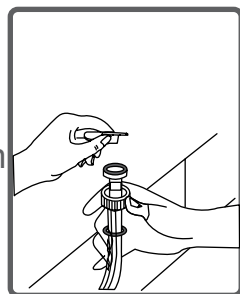
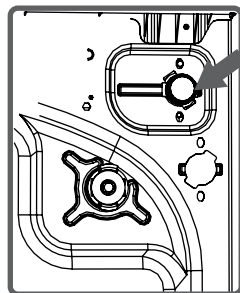

VAROVANIE:

K zapchatiu filtrov prívodu vody môže dôjsť vplyvom pripojenia k nekvalitnej vode alebo nedostatočnej údržby a pod. Znečistené filtre majú za následok únik vody, ktorý môže spôsobiť škodu na práčke aj na majetku. Poškodenia spôsobené nesprávnou údržbou filtrov nie sú hradené v záručných podmienkach.



Kapitola -7: Údržba a čistenie práčky (Filter čerpadla)

Filtračný systém čerpadla predlžuje životnosť čerpadla, ktoré sa používa na vypúšťanie špinavej vody. Zaisťuje, aby sa do čerpadla nedostali vlákna z bielizne. Odporúčame čistiť filter čerpadla každé 2 – 3 mesiace. Filter čerpadla vyčistíte takto:

- Na otvorenie krytu čerpadla môžete použiť odmerku pre prací prostriedok z vašej práčky.
- Nasadíte koncový bod plastovej časti do medzery krytu čerpadla a potiahnutím smerom späť otvoríte kryt čerpadla.
- Pred otvorením krytu filtra pred neho postavte nádobu, do ktorej vytečie prípadná zvyšná voda z práčky.
- Kryt filtra uvoľníte jeho otočením proti smeru hodinových ručičiek a vypustíte vodu.

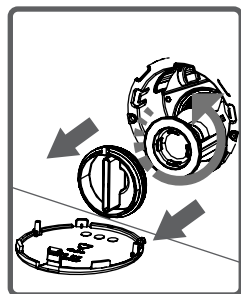
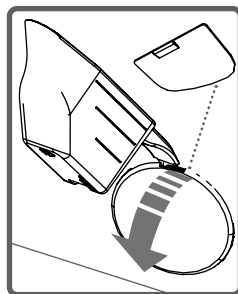

Poznámka: Možno budete musieť vyprázdniť nádobu s vodou niekoľkokrát podľa množstva vody v práčke.

(*) Príslušenstvo sa môže meniť v závislosti na modeli.

Kapitola -7: Údržba a čistenie práčky (Filter čerpadla)

- Z filtra odstráňte všetok cudzí materiál pomocou kefy.

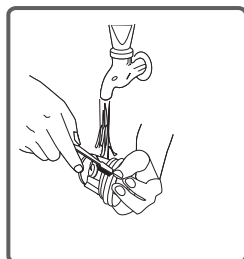

- Po vyčistení čerpadla nasadíte filter späť jeho otáčaním v smere pohybu hodinových ručičiek.

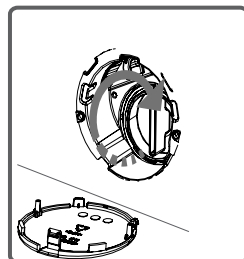

- Keď uzavierate kryt čerpadla, uistite sa, aby časti na vnútornej strane krytu zapadli do dier na prednej strane panelu.

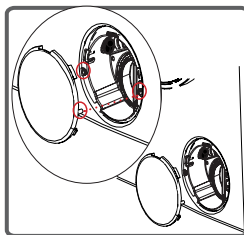

- Môžete znovu nasadiť kryt čerpadla v opačnom poradí ako ste ho odstránili.

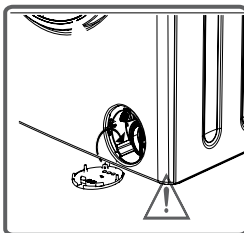

VAROVANIE:
Pretože voda v čerpadle môže byť veľmi horúca, vyčkajte, až vychladne.

Kapitola -7: Údržba a čistenie práčky (Zásuvka na prací prostriedok)

Časom sa môžu v zásuvke a v otvore práčky vytvárať usadeniny z pracích prostriedkov. Zásuvku na pracie prostriedky preto pravidelne čistite od nahromadených usadenín. Zásuvku vyberte takto:

- Zásuvku úplne vytiahnite.
- Stlačte viečko sifónu vnútri zásuvky na doraz a ťahajte zásuvku, až ju vyberiete von.

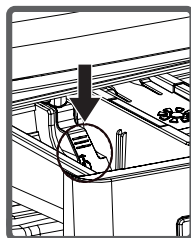
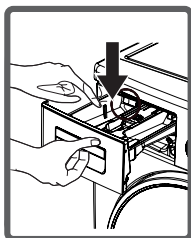
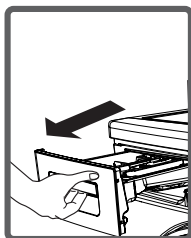

- Zásuvku umyte vodou a kefkou.
- Odstráňte usadeniny nahromadené vnútri otvoru na zásuvku bez toho, aby sa dostali do práčky.
- Až zásuvka uschne, zasuňte ju späť do práčky uvedeným postupom, len v opačnom poradí.

- Neumývajte zásuvku na pracie prostriedky v umývačke riadu.



Uzáver sifónu násypky (*)

Vytiahnite zásuvku na tekutý prací prostriedok tak ako je znázornené na obrázku a vyčistite ho riadne od usadenín. Čistú zásuvku inštalujte späť na svoje miesto. Skontrolujte, či je riadne vložená.

(*) Príslušenstvo sa môže meniť v závislosti na modeli.

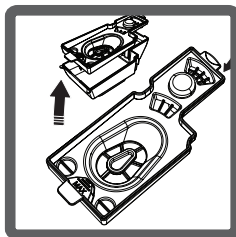
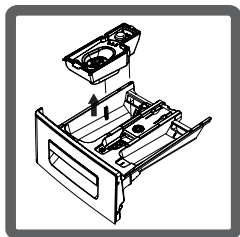

Uzáver sifónu násypky.

Vytiahnite zásuvku na pracie prostriedky. Vyberte uzáver sifónu násypky a vyčistite ho riadne od zvyškov aviváže. Čistý uzáver sifónu násypky inštalujte späť na svoje miesto. Skontrolujte, či je riadne vložený.

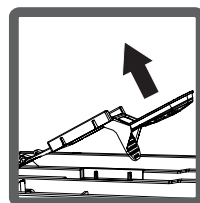
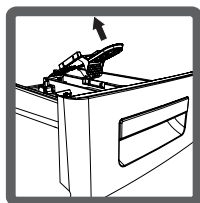
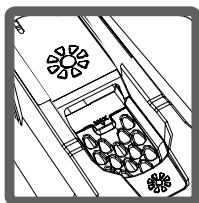

Plášť práčky

Práčku čistíte zvonku vlažnou vodou a jemným čistiacim prostriedkom, ktorý nepoškodí povrchovú úpravu plášťa práčky. Po opláchnutí čistou vodou práčku utrite mäkkou a suchou utierkou.

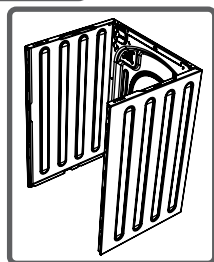

Bubon

V práčke nenechávajte žiadne kovové predmety, ako sú ihly, svorky alebo mince. Tieto predmety môžu spôsobiť vznik hrdzavých škvŕn na bubne. Ak chcete tieto škvŕny eliminovať, použite čistiaci prostriedok bez chlóru a dodržte pokyny výrobcu čistiaceho výrobku. Na odstraňovanie hrdzavých škvŕn nikdy nepoužívajte drôtenky na riad ani iné podobné brúsne prostriedky.

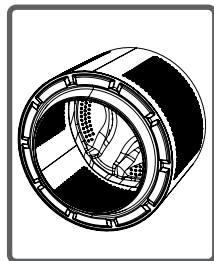

Kapitola -9 : Riešenie porúch

Všetky nevyhnutné opravy práčky by mal vykonať autorizovaný servis. Ak je nutné vašu práčku opraviť alebo nie ste schopní poruchu odstrániť pomocou nižšie uvedených informácií:

- Práčku odpojte od zásuvky.
- Uzatvorte prívod vody.

Porucha	Možná príčina	Spôsob odstránenia
Vaša práčka nefunguje.	Je odpojená od zásuvky.	Zapojte zástrčku do zásuvky.
	Je spálená poistka.	Vymeňte poistku.
	Došlo k výpadku elektrického prúdu.	Skontrolujte, či ide elektrický prúd.
	Nestlačili ste tlačidlo Štart/pauza.	Stlačte tlačidlo Štart/pauza.
	Volič programov je v polohe STOP (vypnuté).	Volič programov prepnite do požadovanej polohy.
	Nie sú dovreté dvierka práčky.	Zavrite dvierka poriadne. Mali by ste počuť, ako cvaknú.
Práčka nenapúšťa vodu.	Je zatvorený prívod vody.	Otvorte prívod vody.
	Môže byť ohnutá prívodná hadica.	Skontrolujte prívodnú hadicu.
	Prívodná hadica je upchatá.	Vyčistite filtre prívodnej hadice. (*)
	Filter prívodného ventilu je upchatý.	Vyčistite filtre prívodného ventilu. (*)
	Nie sú dovreté dvierka práčky.	Zavrite dvierka poriadne. Mali by ste počuť, ako cvaknú.

(*) Pozrite tiež kapitolu “Čistenie a údržba”.

Kapitola -9 : Riešenie porúch

Porucha	Možná príčina	Spôsob odstránenia
Práčka nevypúšťa vodu.	Vypúšťacia hadica je upchatá alebo ohnutá.	Skontrolujte vypúšťaciu hadicu.
	Filter čerpadla je upchatý.	Vyčistite filter čerpadla. (*)
	Bielizeň v práčke nie je rovnomerne uložená	Rozložte bielizeň v práčke rovnomerne
Práčka vibruje.	Práčka nie je vyrovnaná.	Vyrovnajzte práčku. (**)
	Neodstránili ste transportné skrutky.	Odstráňte transportné skrutky. (**)
	V bubne je malé množstvo bielizne.	Toto práčku nijak nepoškodí.
	Práčka je preťažená alebo je bielizeň nerovnomerne rozprestretá.	Nevkladajte viac bielizne, než je odporúčané množstvo, a uistite sa, že je bielizeň rovnomerne vložená do práčky.
	Práčka sa opiera o tvrdý povrch.	Vyvarujte sa pred inštaláciou práčky na tvrdom povrchu. Pri inštalácii práčky nechajte medzi ňou a stenou alebo tvrdým povrchom 2 cm voľného miesta.

(*) Pozrite tiež kapitolu “Čistenie a údržba”

(**) Pozrite tiež kapitolu “Inštalácia spotrebiča”

Kapitola -9 : Riešenie porúch

Porucha	Možná príčina	Spôsob odstránenia
V zásuvke na pracie prostriedky je nadmerné množstvo peny.	Použili ste nesprávne množstvo pracieho prostriedku.	Stlačte tlačidlo Štart/Pauza. Tvorbe peny zabránite, keď do zásuvky na prací prostriedok nalejete zmes lyžice aviváže a pol litra vody. Po 5 – 10 minútach stlačte opäť tlačidlo Štart/ Pauza. Pri ďalšom praní použite správne množstvo pracieho prostriedku.
	Nevhodný prací prostriedok.	V práčke používajte iba pracie prostriedky špeciálne určené pre automatické práčky.
Neuspokojivý výsledok prania.	Miera zašpinenia bielizne nezodpovedá vami vybranému programu.	Vyberte program vhodný pre danú mieru zašpinenia vašej bielizne. (Viac informácií v tabuľke programov.)
	Nedostatočné množstvo pracieho prostriedku.	Použite množstvo pracieho prostriedku podľa miery zašpinenia.
	Prekročili ste maximálne odporúčané množstvo vloženej bielizne do bubna.	Množstvo bielizne vloženej do práčky by nemalo prekročiť maximálnu kapacitu práčky.

(*) Pozrite tiež kapitolu “Čistenie a údržba”

(**) Pozrite tiež kapitolu “Inštalácia spotrebiča”

Kapitola -9 : Riešenie porúch

Porucha	Možná príčina	Spôsob odstránenia
Neuspokojivý výsledok prania.	Voda je príliš tvrdá (znečistená, vápenatá atď.)	Použite množstvo pracieho prostriedku podľa inštrukcií výrobcu pracieho prostriedku.
	Bielizeň je do práčky vložená nerovnomerne.	Vložte bielizeň do práčky správne a rovnomerne
Voda je z práčky vypustená ihneď po jej napustení.	Koniec vypúšťacej hadice je podľa práčky príliš nízko.	Vypúšťaciu hadicu umiestnite do zodpovedajúcej výšky. (**)
Počas prania nie je v bubne vidieť vodu.	Nejde o poruchu. Voda je v časti bubna, ktorú nie je vidieť.	-
Na bielizni sú zvyšky pracieho prostriedku.	Na bielizni sa môžu objaviť zvyšky pracieho prostriedku v podobe bielych škvŕn.	Nastavením práčky spustíte program doplnkového plákania alebo škvŕny odstráňte kefou po usušení bielizne.
Na bielizni sú sivé škvŕny	Tieto škvŕny môžu byť spôsobené olejom, krémom alebo masťou.	Pri budúcom praní použite maximálne možné množstvo pracieho prostriedku stanovené jeho výrobcom.

(**) Pozrite tiež kapitolu “Inštalácia”.





Kapitola -9 : Riešenie porúch

Porucha	Možná príčina	Spôsob odstránenia
Neprebehne odstred'ovanie alebo prebehne s oneskorením.	Nejde o poruchu. Aktivoval sa systém nevyváženej náplne.	System kontroly nevyváženej náplne sa snaží bielizeň v bubne rovnomerne rozložiť. Odstredenie sa spustí, hneď ako bude bielizeň rovnomerne rozložená. Pri ďalšom praní rozprestrite bielizeň v bubne práčky rovnomerne.

(**) Pozrite tiež kapitolu "Inštalácia".

Kapitola - 10: Automatický systém detekcie porúch a čo je potrebné urobiť

Vaša práčka je vybavená systémami, ktoré počas prania neustále kontrolujú správny priebeh. V prípade akejkoľvek poruchy zaistia nevyhnutné opatrenia a zároveň vás na poruchu upozornia.

Chybový kód	Možná príčina	Čo treba urobiť
E01 	Dvierka na práčke sú otvorené.	Skontrolujte, či sú dvierka riadne zatvorené. Ak problém pretrváva, vypnite práčku, odpojte prívodný kábel zo sieťovej zásuvky a kontaktujte autorizovaný servis.
E02 	V bubne je málo vody. Tlak vody je príliš nízky.	Úplne otvorte kohútik. Mohlo dôjsť k prerušeniu dodávky vody. Ak problém pretrváva, vypnite práčku, odpojte prívodný kábel od sieťovej zásuvky a kontaktujte autorizovaný servis.
E03 	Čerpadlo je poškodené, filter čerpadla je upchatý alebo elektronika čerpadla je nefunkčná.	Vyčistite filter čerpadla Ak problém pretrváva, obráťte sa na najbližší autorizovaný servis.
E04 	V práčke je nadmerné množstvo vody	Práčka vodu automaticky vypustí. Po vypustení vody práčku vypnite a odpojte od zásuvky. Zatvorte prívod vody a obráťte sa na najbližší autorizovaný servis.

(*) Pozrite tiež kapitolu „ÚDRŽBA A ČISTENIE“.

Alkoholické nápoje: Škvŕnu najskôr predperete v studenej vode, potom ju potrite glycerínom a vodou a opláchnite roztokom vody a octu.

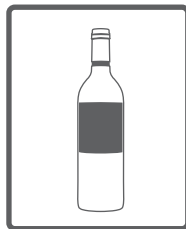

Leštidlo na topánky: Škvŕnu najskôr zľahka vydrhnite pracím prostriedkom bez toho, aby ste poškodili tkaninu, a opláchnite. Ak nepustí, potrite ju roztokom z jedného dielu čistého alkoholu (96 stupňov) a 2 dielov vody a následne ju vyperte vo vlažnej vode.

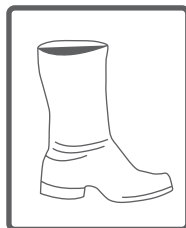

Čaj a káva: Časť bielizne so škvŕnou napnite na vršok nádoby a vypláchnite v čo najteplejšej vode, ktorú vaša bielizeň znesie. Ak je to pre vašu bielizeň vhodné, vyperte škvŕnu v lúhu.



Čokoláda a kakao: Namočte bielizeň v studenej vode a vydrhnite mydlom alebo pracím prostriedkom. Potom vyperte vo vode s takou teplotou, akú vaša bielizeň znesie. Ak na bielizni stále zostáva masťná škvŕna, vyčistite ju peroxidom vodíka (v koncentrácii 3 %).



Kečup: Po oškrabaní zaschnutých zvyškov bez toho, aby ste vašu bielizeň poškodili, nechajte ju namočenú asi 30 minút v studenej vode a vyperte pracím prostriedkom.

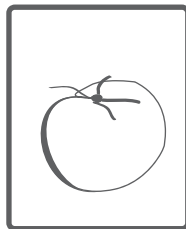

Vývar, vajcia: Odstráňte zaschnuté zvyšky a utrite hubkou alebo mäkkou utierkou namočenou v studenej vode. Potrite pracím prostriedkom a vyperte zriedeným lúhom.

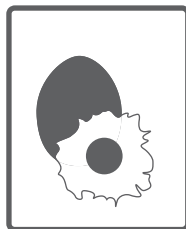

Mastné a olejové škvrny: Najskôr utrite zvyšky. Škvrtu potrite pracím prostriedkom a následne vyperte vo vlažnej mydlovej vode.



Horčica: Najskôr škvrnu potrite glycerínom. Naneste prací prostriedok a následne vyperte. Ak škvrna nezmizne, potrite ju alkoholom (na syntetiku a farebnú bielizeň použite roztok 1 dielu alkoholu a 2 dielov vody).

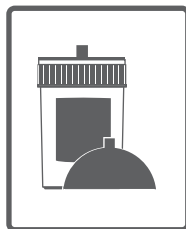

Ovocie: Časť bielizne so škvrnou napnite na vršok nádoby a navlhčite studenou vodou. Na škvrnu nelejte horúcu vodu. Polejte studenou vodou a glycerínom. Vyčkajte 1 – 2 hodiny a pokvapkajte bielym octom, potom opláchnite.

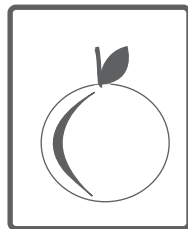

Škvry od trávy: Na škvrnu naneste prací prostriedok. Ak to tento typ bielizne umožňuje, vyperte škvrnu v lúhu. Vlnené odevy potrite alkoholom. (Na farebnú použite zmes 1 dielu čistého alkoholu a 2 dielov vody).



Olejové farby: Škvry by ste mali odstrániť pred ich zaschnutím pomocou riedidla. Potom naneste prací prostriedok a vyperte.

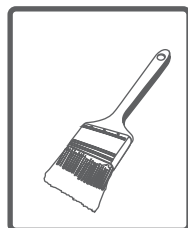

Škvry od opálenia: Ak to vaša bielizeň umožňuje, môžete do vody na pranie pridať lúh. Pri vlnenej bielizni by ste mali škvrnu prikryť utierkou navlhčenou v okysličenej vode, cez to položte suchú utierku a škvrnu vyžehlite. Po vyplákaní by ste mali bielizeň riadne vyprať.



Krv: Nechajte bielizeň približne 30 minút v studenej vode. Ak škvrna nezmizne, namočte do roztoku vody a čpavku (3 lyžice čpavku na 4 litre vody) asi na 30 minút.

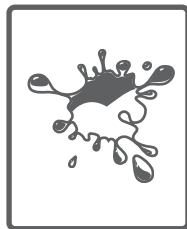

Smotana, zmrzlina a mlieko: Nechajte vašu bielizeň v studenej vode a na škvrnu naneste prací prostriedok. Ak škvrna nezmizne, potrite ju lúhom v správnom pomere pre daný typ tkaniny (nepoužívajte lúh na farebnú bielizeň).



Hlina: Škvryny od hliny odstráňte čo najskôr. Vyperte ju pracím prostriedkom a ak nezmizne, potrite ju okysličenou vodou (v pomere 3 %).

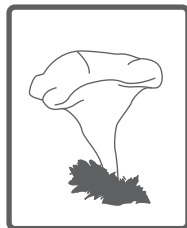

Atrament: Škvrnu namočte do studenej vody a počkajte, až sa atrament vo vode rozpustí. Potom škvrnu potrite vodou s citrónovou šťavou a pracím prostriedkom, vyčkajte asi 5 minút a vyperte.

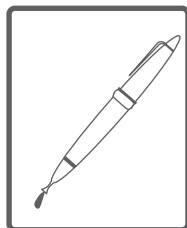

Popis energetického štítka a úspora energie

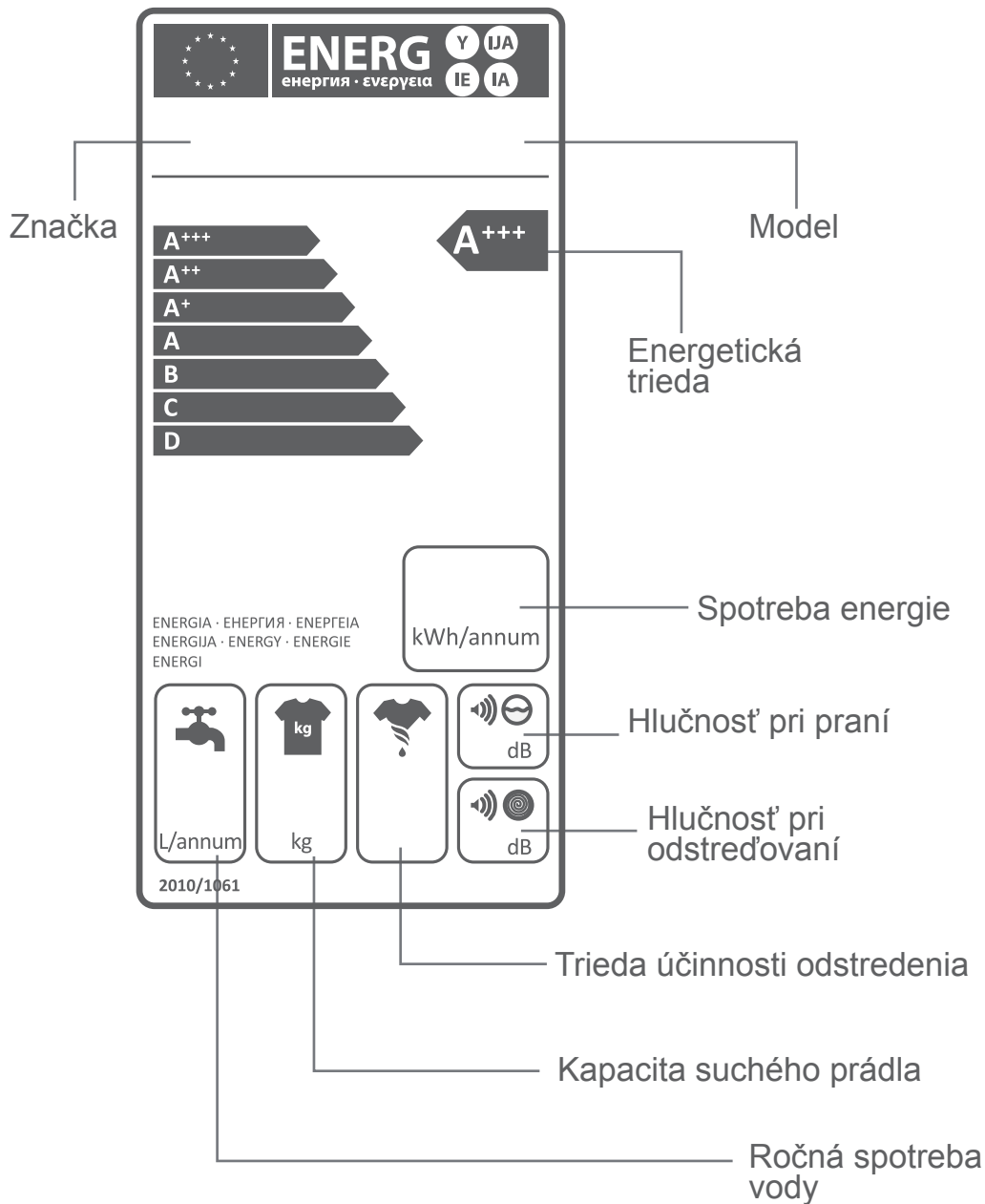

Popis energetického štítka a úspora energie

Spotreba energie a vody sa môže líšiť v závislosti od tlaku vody, tvrdosti vody, teploty vody, teploty okolia, množstva bielizne, výberu doplnkových funkcií, výkyvov napätia.

Pre zníženie spotreby energie a vody perte bielizeň v odporúčanom množstve pre zvolený program. Malo znečistenú bielizeň alebo každodennú bielizeň perte na krátke programy.

Práčku čistite pravidelne v intervaloch odporúčaných výrobcom.

Likvidácia starého spotrebiča

Tento symbol na produktoch alebo v sprievodných dokumentoch znamená, že použité elektrické a elektronické výrobky nesmú byť pridané do bežného komunálneho odpadu. Pre správnu likvidáciu, obnovu a recykláciu odovzdajte tieto výrobky na určené zberné miesta. Alternatívne v niektorých krajinách Európskej únie alebo v iných európskych krajinách môžete vrátiť svoje výrobky miestnemu predajcovi pri kúpe ekvivalentného nového produktu. Správnou likvidáciou tohto produktu pomôžete zachovať cenné prírodné zdroje a napomáhate prevencii potenciálnych negatívnych dopadov na životné prostredie a ľudské zdravie, čo by mohli byť dôsledky nesprávnej likvidácie odpadov. Ďalšie podrobnosti si vyžiadajte od miestneho úradu alebo najbližšieho zberného miesta. Pri nesprávnej likvidácii tohto druhu odpadu môžu byť v súlade s národnými predpismi udelené pokuty.





52244370

