

SK Návod na obsluhu

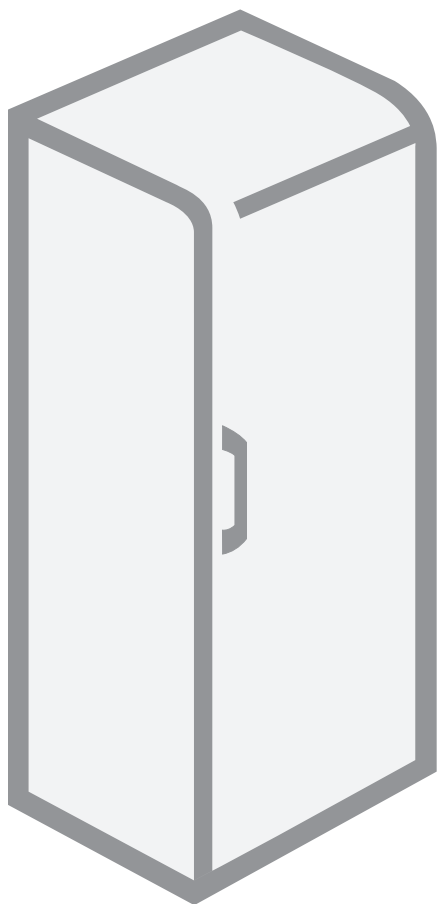

Chladnička

Ďakujeme Vám za dôveru, ktorú ste preukázali kúpou nášho spotrebiča. Prajeme Vám veľa potešenia pri jeho používaní.

Tento spotrebič je určený výhradne pre použitie v domácnosti.

Chladnička je určená na skladovanie čerstvých potravín pri teplote nad **0°C**.

Dôležité poznámky a varovania	3
Niekoľko tipov, ako ušetriť energiu s vašou kombinovanou chladničkou s mrazničkou	5
Popis spotrebiča.....	6
Inštalácia a pripojenie	7
Zmena smeru otvárania dvier.....	9
Obsluha mechanicky ovládaného spotrebiča	13
Obsluha spotrebiča s elektronickými ovládačmi ...	14
Vnútorne vybavenie spotrebiča	18
Odporúčané rozloženie jedla v spotrebiči	22
Uskladnenie jedla v chladničke.....	23
Uskladnenie jedla v zásuvke FreshZone.....	24
Rozmrazenie spotrebiča	25
Čistenie spotrebiča	26
Odstraňovanie problémov	27
Informácia o hluku spotrebiča	28

Dôležité poznámky a varovania

- Zariadenie môžu používať deti staršie ako 8 rokov a osoby so zníženými fyzickými a zmyslovými schopnosťami alebo s nedostatočnými skúsenosťami ak sú pod dozorom alebo boli poučené o bezpečnom používaní a porozumeli možným rizikám. Nedovoľte deťom hrať sa so zariadením. Čistenie a údržbu nesmú vykonávať deti bez dozoru.
- Pred pripojením spotrebiča si pozorne prečítajte návod na obsluhu, ktorý popisuje spotrebič a jeho správne a bezpečné použitie. Návod na obsluhu je pripravený pre rôzne typy a modely, a tak môže obsahovať popisy funkcií a konštrukčných častí, ktoré Váš spotrebič nemusí mať.
- Odstráňte obalový materiál chrániaci spotrebič počas prepravy.
- Rohy dverí sú vybavené ochrannými dištančnými vložkami. Vyberte ich a nahradte dodanými kolíkmi (len niektoré modely).
- Pred pripojením spotrebič nechajte približne dve hodiny vertikálne postavený. Tým sa zníži možnosť nesprávnych funkcií v chladiacom systéme v dôsledku prepravy.
- Spotrebič musí byť pripojený k napájaniu a uzemneniu v súlade s platnými normami a predpismi.
- Spotrebič sa nesmie používať vonku a nesmie byť vystavený dažďu.
- Pred čistením spotrebiča ho odpojte od napájania (zástrčku napájacieho káblu odpojte od sieťovej zásuvky).
- Ak je napájací kábel poškodený, musí byť vymenený servisným technikom alebo inou dostatočne školenou osobou.
- Ak spotrebič nebudete dlhšiu dobu používať, vypnite ho príslušným tlačidlom a odpojte napájací kábel. Vyprázdnite spotrebič, rozmrazte ho a dvere nechajte pootvorené.
- Ak LED osvetlenie nefunguje, zavolajte servisného technika. Nepokúšajte sa sami opravovať LED osvetlenie, pretože hrozí nebezpečenstvo úrazu vysokým napätím!



- Chránite životné prostredie a starý spotrebič odovzdajte v zbernom dvore.
- Baliace materiály obsahujú recyklovateľné materiály vyhovujúce životnému prostrediu, ktoré sa dajú likvidovať bez ohrozenia životného prostredia.
- Nenechajte deti hrať sa so spotrebičom.
- Čistenie a údržbu by nemali vykonávať deti bez dozoru.
- Typový štítok so základnými informáciami je umiestnený vo vnútri spotrebiča. Ak štítok nie je vo vašom jazyku, zameňte ho s dodaným štítkom.
- **UPOZORNENIE!** Vetracie otvory na spotrebiči alebo zabudované prvky udržiavajte vždy čisté a odkryté.
- **UPOZORNENIE!** Nepoužívajte žiadne mechanické príslušenstvo pri rozmrazovaní chladničky, okrem takého, ktoré výslovne odporučí výrobca.
- **UPOZORNENIE!** Aby ste sa vyhli akémukoľvek znečisteniu, dávajte pozor, aby ste nepoškodili izolačné, alebo chladiace rúrky počas inštalácie, čistenia a manipulácie so spotrebičom.
- **UPOZORNENIE!** Nepoužívajte žiadne elektrické zariadenia vo vnútri spotrebiča, okrem tých, ktoré výlučne odporúča výrobca.



Symbol na výrobku alebo na jeho obale znamená, že s výrobkom sa nesmie zaobchádzať ako s domovým odpadom. Namiesto toho ho treba odovzdať v zbernom strede na recykláciu elektrických alebo elektronických zariadení. Zabezpečte, že tento výrobok bude zlikvidovaný správnym postupom, aby ste predišli negatívnym vplyvom na životné prostredie a ľudské zdravie, čo by bolo spôsobené nesprávnym postupom pri jeho likvidácii. Podrobnejšie informácie o recyklácii tohto výrobku získate, ak zavoláte miestny úrad vo Vašom bydlisku, zberné suroviny alebo obchod, v ktorom ste výrobok kúpili.

Niekoľko tipov, ako ušetriť energiu s vašou kombinovanou chladničkou s mrazničkou

- Dodržiavajte pokyny na inštaláciu.
- Neotvárajte dverka častejšie, než je nutné.
- Občas skontrolujte, či môže za spotrebičom vzduch voľne prúdiť.
- Kondenzačnú jednotku pripevnenú na zadnej stene spotrebiča musíte udržiavať v čistote (pozrite časť “ Čistenie prístroja “).
- Ak je tesnenie poškodené alebo uvoľnené, vymeňte ho čo najskôr.
- Potraviny ukladajte v uzavretých nádobách alebo iných vhodných obaloch.
- Pred vložením uvareného jedla do chladničky, dbajte na to, aby bolo jedlo vychladnuté na izbovú teplotu.
- Zmrazené potraviny rozmrazujte v chladiacom priestore.
- Vyberte zásuvky z mrazničky ako je popísané v návode na obsluhu , aby ste mohli využiť celý interiér.
- Mrazničku s manuálnym rozmrazovaním rozmrazujte, keď vrstva námrazy dosiahne na povrchu hrúbku asi 3-5 mm.
- Uistite sa, že police sú rovnomerne rozložené a že jedlo je usporiadané tak, aby umožňovalo voľný obeh vzduchu (pozor dodržiavajte odporúčané usporiadanie potravín, ako je popísané v návode).
- V zariadeniach, ktoré sú vybavené ventilátorom dbajte na to, aby otvory ventilátora neboli zakryté.
- Ak nepotrebuje ventilátor alebo ionizér, vypnite ich kvôli zníženiu spotreby energie.

Popis spotrebiča

Bežný spotrebič

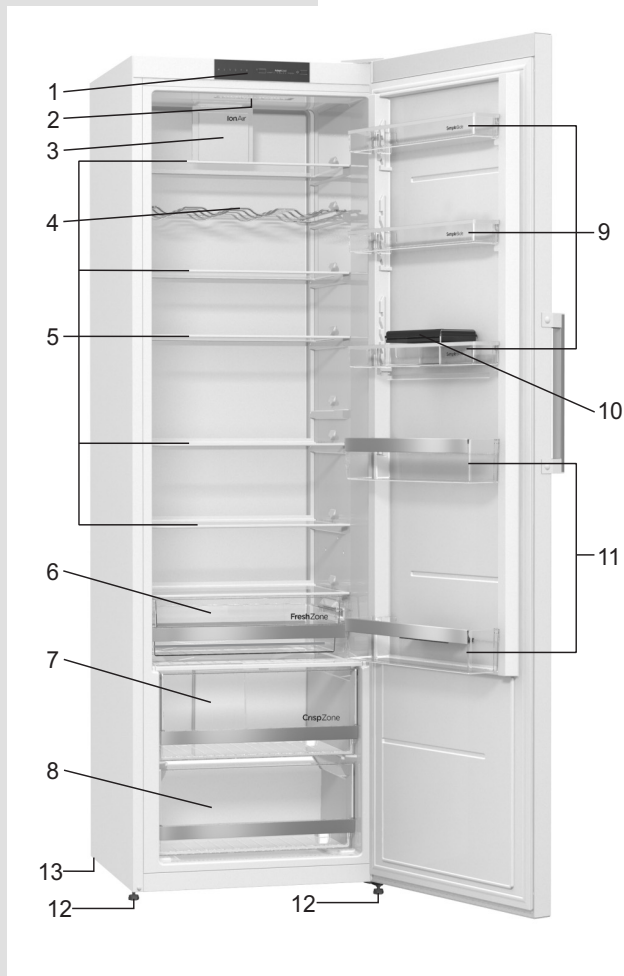

- 1 Ovládací panel
- 2 vnútorné LED osvetlenie chladničky
- 3 Ventilátor s ionizátorom vzduchu (+ hl. vypínač)*
- 4 Stojan na fľaše*
- 5 Vysúvacia sklenená polica (výškovo nastaviteľná)
- 6 Zásuvka FreshZone*
- 7 Zásuvka CrispZone pre ovocie a zeleninu s reguláciou vlhkosti
- 8 Zásuvka na ovocie a zeleninu
- 9 SimpleSlide priehradka vo dverách, výškovo nastaviteľná
- 10 Multipriehradka na odkladanie*
- 11 Priehradka na fľaše
- 12 Nožička
- 13 Koliesko*

- Vnútrore vybavenie (zariadenie) spotrebiča sa môže líšiť v závislosti od modelu.
- Zásuvky sú chránené proti vypadnutiu. Aby ste vysunuli zásuvku zo spotrebiča, otvorte ju, potom nadvihnite prednú časť a vytiahnite von.
- Niektoré modely sú tiež vybavené ovládacím panelom na dverách.

* Iba niektoré modely

Inštalácia a pripojenie

Výber miestnosti

- Spotrebič nainštalujte do suchej a dobre vetranej miestnosti. Spotrebič bude pracovať správne, ak bude okolitá teplota v intervale uvedenom v tabuľke. Trieda spotrebiča je uvedená na typovom štítku / nálepke so základnými informáciami o spotrebiči.

Trieda	Teplota
SN (pod normál)	od +10°C do +32°C
N (normálna)	od +16°C do +32°C
ST (subtropická)	od +16°C do +38°C
T (tropická)	od +16°C do +43°C

Upozornenie: Uistite sa, že miestnosť, kde je spotrebič nainštalovaný je dostatočne veľká. Na každých 8 gramov chladiva by mal byť priestor najmenej 1 m³. Množstvo chladiva je uvedené na typovom štítku vo vnútri spotrebiča.

Inštalácia spotrebiča

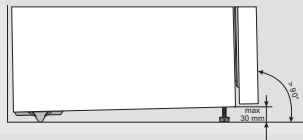

Inštaláciu spotrebiča by mali vykonávať aspoň dve osoby, aby ste sa vyhli akémukoľvek zraneniu, alebo poškodeniu spotrebiča.

- Spotrebič musí byť vyrovnaný alebo mierne naklonený, dozadu na pevnom mieste. V prednej časti je spotrebič vybavený dvomi nastaviteľnými nožičkami, ktoré môžete použiť na vyváženie spotrebiča. V zadnej časti sú kolieska pre ľahšiu inštaláciu spotrebiča (iba pri niektorých modeloch).
- Medzi spotrebičom a akýmkoľvek kusom nábytku nad ním, by mal byť priestor minimálne 5 cm, aby sa umožnilo primerané chladenie kondenzačnej jednotky.
- Spotrebič sa dodáva s dvomi rozperami, ktoré by mali byť inštalované v dolnej časti telesa spotrebiča, aby sa zabránilo umiestneniu spotrebiča príliš blízko steny. Spotrebič môže byť tiež nainštalovaný bez týchto rozper; ale môže to zvýšiť spotrebu energie.
- Nevystavujte spotrebič priamemu slnečnému žiareniu a neumiestňujte ho do blízkosti akéhokoľvek zdroja tepla. Ak sa tomu nedá vyhnúť, nainštalujte izolačnú dosku.



- Spotřebič může stát volně sám, alebo ho můžete umiéstnit vedľa nábytku alebo steny. Berte do úvahy priestor potrebný na úplne otvorenie dverí, aby ste mohli vytiahnuť zásuvky a police (pozri inštaláciu schému).

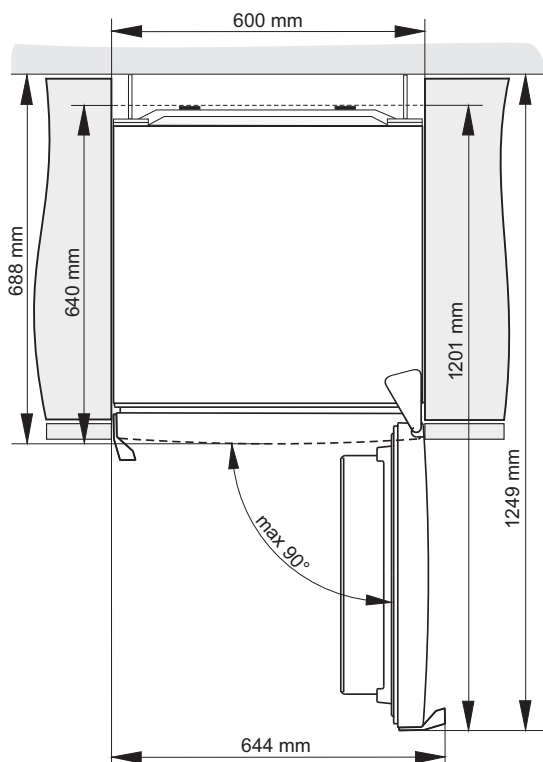

Poznámka: Pri umiestnení spotrebičov vedľa seba je potrebné zakúpiť a nainštalovať anti-kondenzačnú sadu.

Kód pre objednanie sady:

- Spotrebiče s výškou 1850 mm: 461944.

Pripojenie spotrebiča

- Spotrebič pripojte do elektrickej siete pomocou sieťového kábla. Zásuvka v stene by mala byť vybavená uzemňovacím kontaktom (bezpečnostná zásuvka). Menovité napätie a frekvencia sú uvedené na typovom štítku / nálepke so základnými informáciami o spotrebiči.
- Spotrebič musí byť pripojený do elektrickej siete a uzemnený v súlade s platnými normami a smernicami. Spotrebič zvládne krátkodobé odchýlky od nominálneho napätia, ale nie väčšie ako +/- 6%.

Zmena smeru otvárania dvier

Verzia I – ovládače vo vnútri spotrebiča

Potrebné náradie: zastrkávaci kľúč č. 8, skrutkovač Phillips, torx 25, plochý skrutkovač.
Zmenu smeru otvárania dvier by mali vykonávať najmenej dve osoby.

1. Odstráňte vrchný kryt závesu (A) a kryt (G).
2. Oddelíte horný záves (B) a vyberte dvere (C) z dolného závesu (D).
3. Spotrebič nakloňte dozadu (skontrolujte, či netlačíte na chladiacu jednotku na zadnej strane spotrebiča, pretože sa môže poškodiť chladiaci systém), odskrutkujte spodný záves (D) a nožičku (E), a vymeňte ich medzi sebou. Skontrolujte, či sú namontované tak, ako pred demontážou.
4. Presuňte závesy dverí (F) na protiahlú stranu a nasadte dvere (C) na dolný záves (D).
5. Pomocou skrutkovača pripojte horný záves (B) na opačnú stranu.
6. Vymeňte medzi sebou a namontujte vrchný kryt závesu (A) a kryt (G).
7. Preložte madlo (H): odstráňte krytky skrutiek a odskrutkujte madlo. Odstráňte krytky skrutiek na opačnej strane a priskrutkujte madlo. Nasadte na madlo krytky. Vložte nové krytky do dier dodané s návodom na obsluhu, kde bolo madlo priskrutkované.

Výmena sklopnej rukoväte:

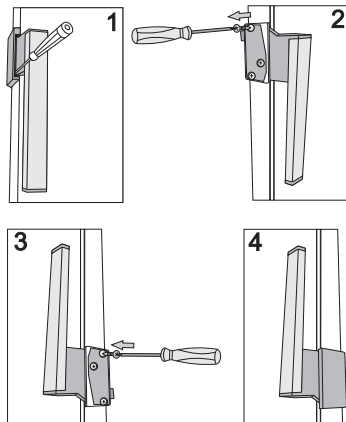

- Zatlačte malý skrutkovač do otvoru rukoväte, ako je uvedené na obrázku 1 a odstráňte kryt.
- Odstráňte krytky na opačnej strane dverí.
- Povoľte tri skrutky, dbajte, aby ste nezobrali kľučku.
- Otočte rukoväťou o 180°, ako je uvedené na obrázku 3 a pripojte ju na opačnú stranu dverí.
- Nasadte kryt a krytky.

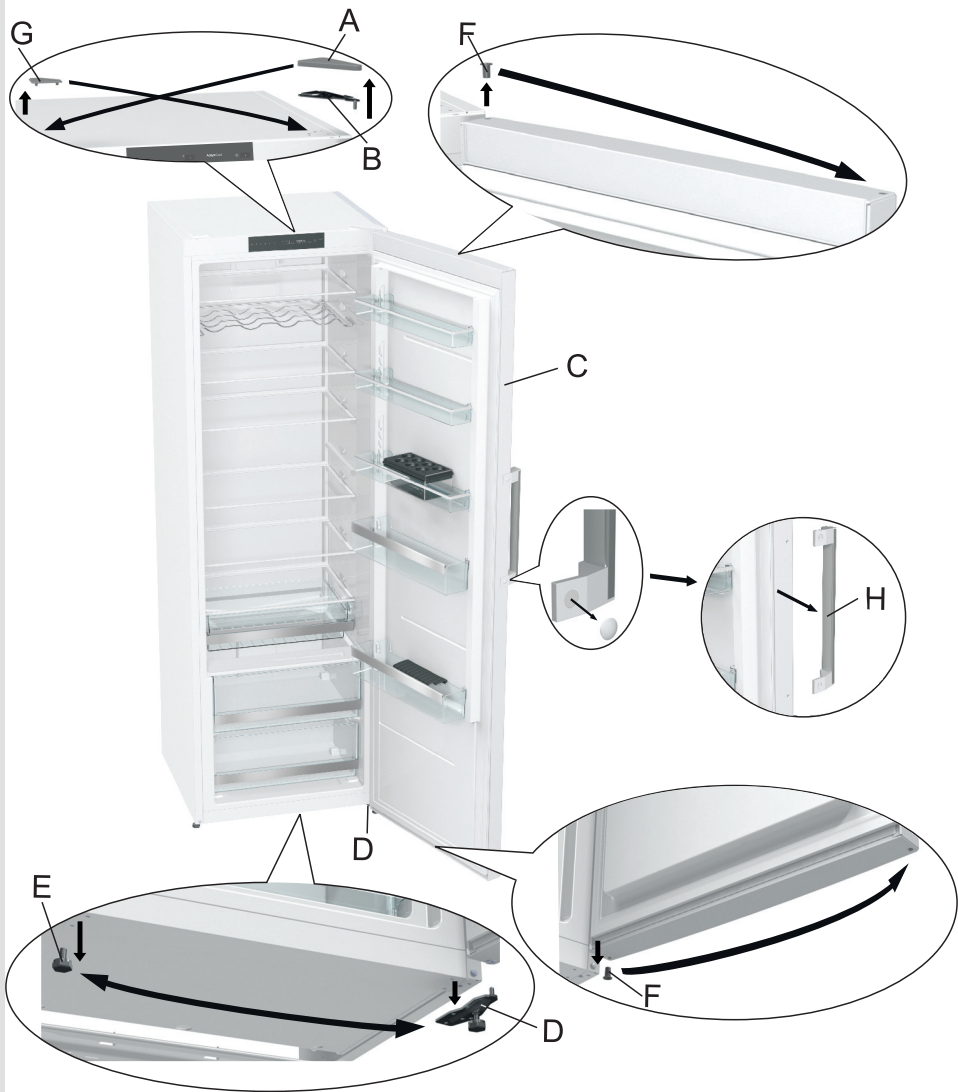

Potrebné náradie: zastrkávací kľúč č. 8, skrutkovač Phillips, torx 25, plochý skrutkovač. Zmenu smeru otvárania dvier by mali vykonávať najmenej dve osoby.

1. Odstráňte kryt závesu (A), kryt konektora (B1) a kryt (M).
2. Odpojte konektor (C), horný záves (D) a zložte dvere (E) z dolného závesu (I).
3. Odstráňte postranné panely (F) a (G), potom odskrutkujte a odstráňte stredný panel (H).
4. Presuňte horný záves (D) spolu s konektorom a káblom na opačnú stranu – skontrolujte, či je kábel umiestnený v žliabku tak ako bol pred rozobratím. Potom opäť namontujte všetky tri panely (F), (G), a (H).
5. T Nakloňte spotrebič dozadu (skontrolujte, či netlačíte na chladiacu jednotku na zadnej strane spotrebiča, pretože môže dôjsť k poškodeniu chladiacej jednotky), odskrutkujte dolný záves (I) a nožičku (J), a presuňte ich na protiľahlú stranu. Skontrolujte, či je spotrebič nainštalovaný tak, ako pred rozložením.
6. Presuňte päticu (B2), záves dverí (K) a držiak (L) na protiľahlú stranu a nasadte dvere (E) na dolný záves (I).
7. Priskrutkujte horný záves (D) na protiľahlú stranu a opäť pripojte napájací konektor (C).
8. Vymeňte kryt závesu (A), kryt konektora (B1) a kryt (M).
9. Výmena madla (N): odstráňte krytky na madle, odskrutkujte skrutky a zložte madlo. Odstráňte krytky na protiľahlej strane dverí a nainštalujte madlo. Nainštalujte krytky na madlo. Nainštalujte nové krytky dodané v obale spolu s návodom na obsluhu do dier, kde bolo pripojené madlo.

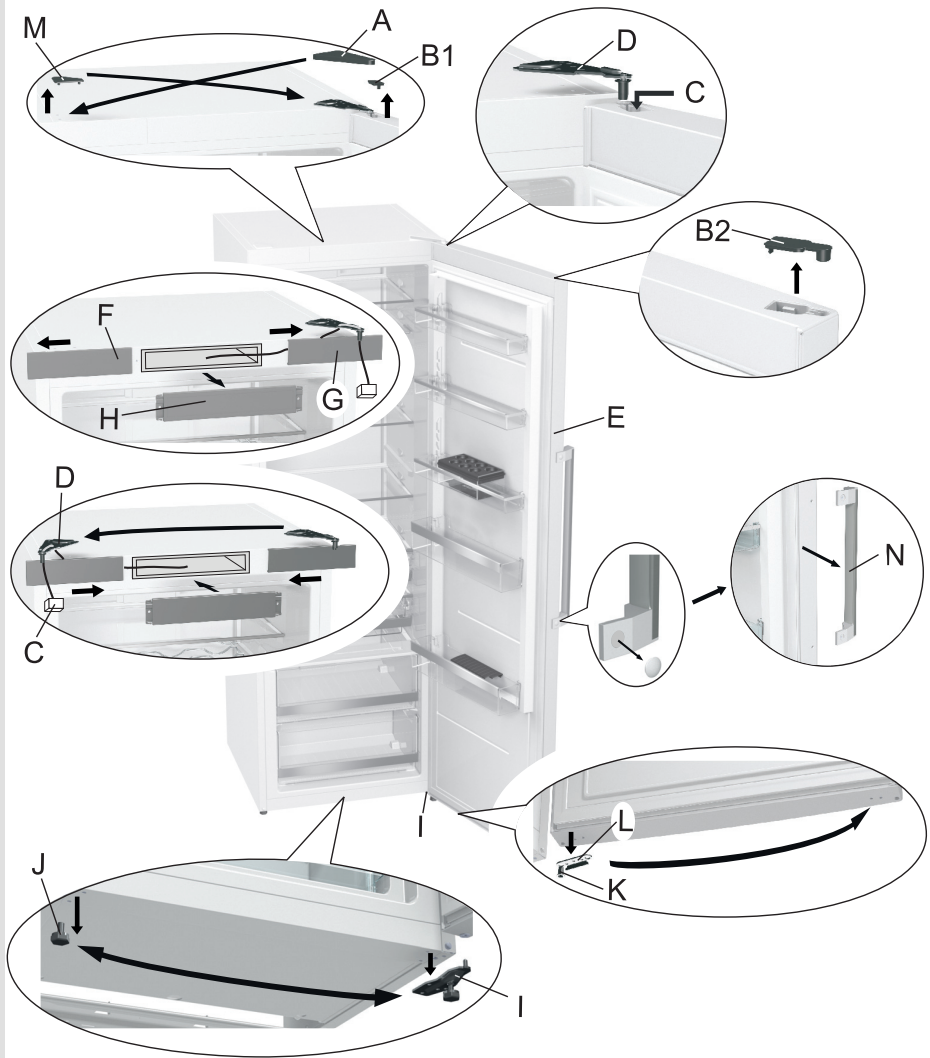

Obsluha mechanicky ovládaného spotrebiča

OVĽADACÍ PANEL 1

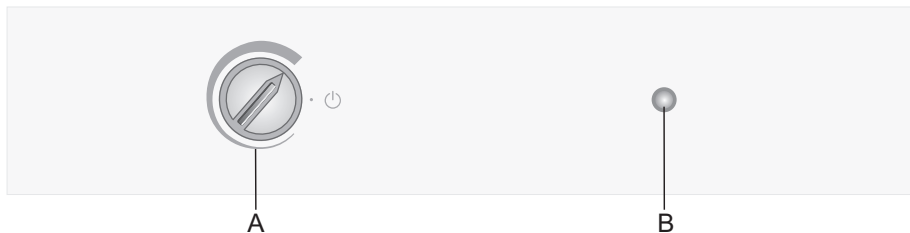

A Volič teploty a hlavný vypínač on/off

B Zapnutie / vypnutie osvetlenia

Zapnutie / vypnutie spotrebiča

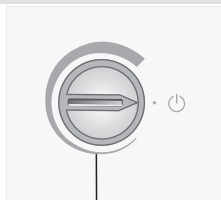

A

Zapnutie: otočte otočný ovládač **A** v smere hodinových ručičiek.

Vypnutie: Otáčajte otočný ovládač **A** do polohy, v ktorej šípka smeruje k symbolu  (upozornenie: spotrebič ostane pod prúdom, t. j. v spotrebiči je stále elektrický prúd).

Regulácia teploty

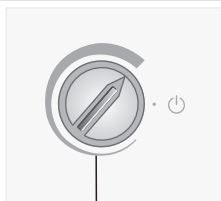

A

- Požadovanú teplotu nastavíte otáčaním otočného ovládača **A** v smere hodinových ručičiek, t.j. doprava.
- Zmena okolitej teploty ovplyvňuje teplotu v spotrebiči. Regulujte podľa toho nastavenie otočným ovládačom **A**. Pozícia smerom k **hrubšie vyznačenej časti** znamená nižšiu teplotu v spotrebiči (chladnejšie). Nastavenie smerom k **tenšie vyznačenej časti** znamená vyššiu teplotu (teplejšie).

OVLÁDACÍ PANEL 2

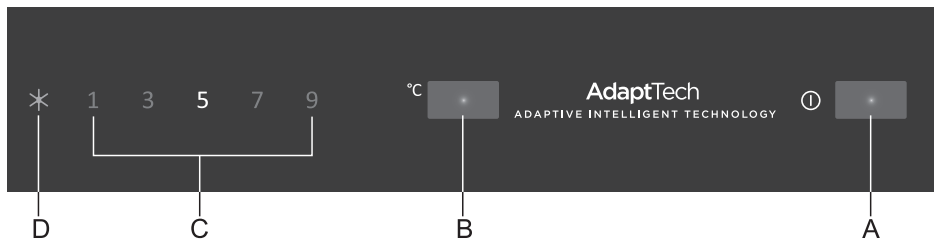

- A** Vypínač On/off
- B** Tlačidlo nastavenia teploty a chladenia
- C** Indikátory teploty chladničky
- D** Indikátor podpory chladenia

Zapnutie / vypnutie spotrebiča

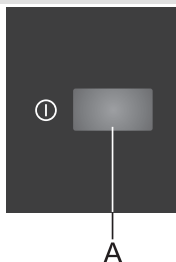

Spotrebič môžete zapnúť a vypnúť hlavným vypínačom on/off **A**.

Nastavenie vnútornej teploty spotrebiča

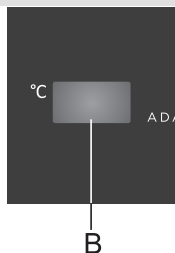

- Pomocou tlačidla **B** nastavte požadovanú teplotu.
- Keď prvýkrát stlačíte tlačidlo **B** na displeji **C** sa zobrazí posledná nastavená teplota. Stláčajte tlačidlo **B**, pokiaľ sa na displeji **C** nezobrazí požadovaná teplota. Po troch sekundách od posledného stlačenia tlačidla sa nastavená teplota automaticky uloží.

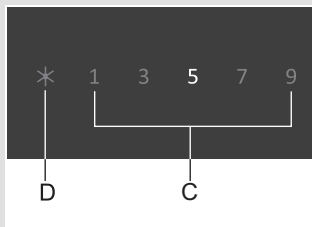

- Odporúčané nastavenie je 5°C.

Podpora chladenia

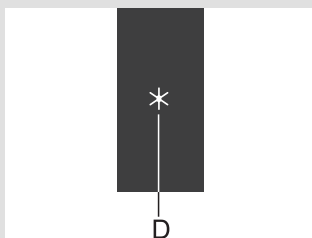

- Toto nastavenie použite po prvom zapnutí spotrebiča po čistení, alebo pred vložením väčšieho množstva potravín.

Funkciu podpory chladenia aktivujete stlačením tlačidla **B**, pokiaľsa nerozsvieti symbol **D**.

Ak funkcia nie je deaktivovaná manuálne, bude deaktivovaná automaticky približne po šiestich hodinách. Teplota vnútorného priestoru sa nastaví na posledné nastavenie.

Funkciu podpory chladenia môžete deaktivovať pred automatickým deaktivovaním nastavením teploty vnútorného priestoru chladničky.

OVLÁDACÍ PANEL 3

Ovládače na dverách

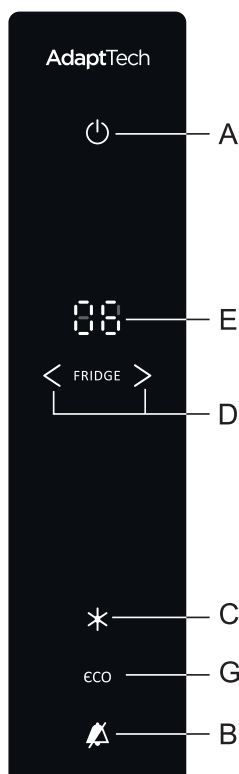

- A Tlačidlo on/off
- B Tlačidlo vypnutia zvukového signálu
- C Tlačidlo podpory chladenia on/off
- D Tlačidlo teploty chladničky
- C Indikátor teploty chladničky
- G Tlačidlo funkcie ECO on/off

Zapnutie/vypnutie spotrebiča

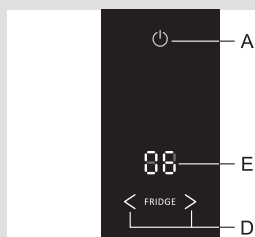

Zapnutie spotrebiča: S Spotrebič zapnete krátkym stlačením tlačidla **A**.

Vypnutie spotrebiča: Spotrebič vypnete stlačením a podržaním tlačidla **A** na 3 sekundy.

Nastavenie teploty v spotrebiči

- Pomocou tlačidiel **D** nastavte teplotu.
< nižšia teplota; > vyššia teplota.
- Vnútorná teplota spotrebiča môže byť nastavená v rozsahu od +1°C do 9°C.
- Po stlačení jedného tlačidla **D** začne blikať na displeji **E** aktuálne nastavená teplota. Pomocou tlačidiel **D** nastavte požadovanú teplotu. Po troch sekundách po stlačení tlačidla sa aktuálne nastavená teplota automaticky uloží.

Podpora chladenia

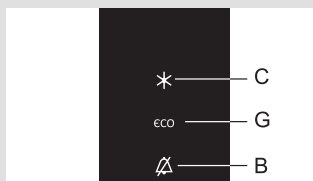

- Toto nastavenie použite po prvom zapnutí spotrebiča po čistení alebo pred vložením väčšieho množstva potravín.

Podporu chladenia aktivujete stlačením tlačidla **C**. Ak funkcia nie je deaktivovaná manuálne, bude deaktivovaná automaticky automaticky približne po šiestich hodinách.

Nastavenie vnútornej teploty chladničky sa vráti na posledné nastavenie.

Funkciu podpory chladenia môžete vypnúť aj pred automatickým deaktivovaním nastavením vnútornej teploty chladničky.

Signalizácia vysokej teploty

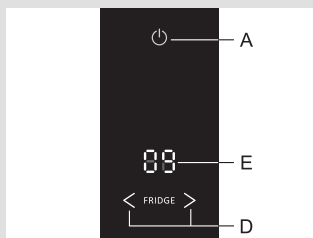

Ak je teplota vo vnútri chladničky príliš vysoká, aktivuje sa zvuková signalizácia (**prerušovaný tón**) a začne blikať tlačidlo **B**.

- Stlačením tlačidla **B** potvrdíte a vypnete zvukovú signalizáciu.
- Zvukový signál bude aktivovaný každých 24 hodín, pokiaľ teplota v spotrebiči nie je dosť nízka a hrozí riziko pokazenja potravín. Zvukový signál sa automaticky vypne ak teplota klesne na požadovanú hladinu a už nehrozí riziko pokazenja potravín.
- Po prvom zapnutí spotrebiča je signalizácia 24 hodín vypnutá, pretože spotrebič potrebuje určitý čas na dosiahnutie požadovanej teploty. Z tohto dôvodu je zvuková signalizácia vypnutá.
- Ak sa teplota v spotrebiči zvýši z dôvodu výpadkom napájania na displeji bude blikať »9°C«.

Signalizácia otvorených dverí: ak sú dvere otvorené viac ako, 2 minúty, aktivuje sa zvukový signál a začne blikať tlačidlo **B**. Po zatvorení dverí sa zvuková signalizácia vypne. Môžete ju vypnúť a stlačením tlačidla **B**.

Funkcia Eco

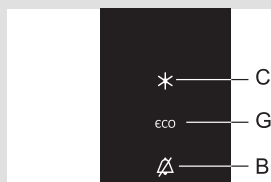

Funkciu **Eco** aktivujete stlačením tlačidla **G**. Keď je táto funkcia aktivovaná, spotrebič pracuje s optimálnymi nastaveniami.

Bezpečnostná poistka (zámok) (detská poistka)

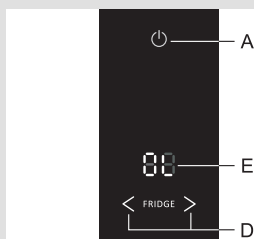

Použite túto funkciu, ak si neželáte manuálne upravovať nastavenia spotrebiča.

Funkciu aktivujete stlačením a podržaním tlačidla **B** (tri sekundy); na displeji **E** sa objaví **L**.

Funkcia zablokuje všetky tlačidlá okrem **B**.

Bezpečnostnú poistku (zámku) deaktivujete stlačením tlačidla **B** a jeho podržaním na tri sekundy.

Vnútorané vybavenie spotrebiča

(* Vybavenie závisí od modelu)

Polica



- Pre ľahší prístup k jedlu a vyčistenie, môžete police čiastočne vysunúť.
- Police môžete prispôsobiť vašim potrebám pomocou vodítko vo vnútri chladničky. Policu z chladničky vyberiete vysunutím až po bod, kým ju nezastavia vodítka. Potom mierne nadvihnete prednú časť a vytiahnete úplne von. Rýchlo sa kaziaci tovar skladujte v zadnej časti police, kde je teplota najnižšia.

Rošt na fľaše*



- Niektoré modely sú tiež vybavené roštom na fľaše. Držiak na fľaše je chránený proti neúmyselnému vysunutiu. Môžete ho vybrať von, iba keď je prázdny. Vyberiete ho miernym nadvihnutím v zadnej časti a vytiahnutím smerom k vám. Umiestnite držiak na fľaše tak, aby dĺžka fliaš nebránila správne zatvoreniu dvier. Držiak má maximálnu kapacitu nákladu 9 0,75 litrových fliaš alebo 13 kilogramov celkovej hmotnosti – pozri štítko na vnútornej pravej strane spotrebiča.
- Konzervy a plechovky môžete tiež umiestniť na rošt na fľaše (pozdĺžne alebo priečne).

Elastická podložka fliaš*

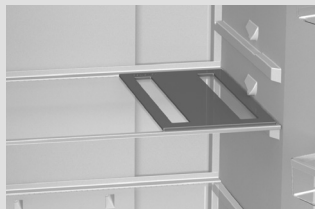

- Niektoré modely sú vybavené elastickou podložkou, na ktorú môžete umiestňovať fľaše a konzervy.
- Podložku môžete tiež použiť trojnožku pre horúce panvice.

CrispZone – priehradka pre ovocie a zeleninu s reguláciou vlhkosti



- Priehradka v dolnej časti chladničky je určená na odkladanie ovocia a zeleniny. Vytvára vlhkosť a zabraňuje vysušeniu jedla.
- Odkladajte jedlo vo vhodnom obale, aby ste zabránili úniku alebo nasatiu pachov. Priehradka má zabudovaný regulátor vlhkosti, ktorý umožňuje nastavenie vlhkosti podľa množstva uskladneného jedla.

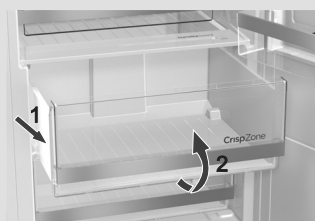

Menšie množstvá jedla – posuňte posúvný ovládač doprava;
Väčšie množstvá jedla – posuňte posúvný ovládač doľava;

- Vybratie zásobníka na ovocie a zeleninu:
 - Vytiahnite na maximum zásobník. Potom zdvihnite prednú časť a vyberte ho von.

Vnútorňa strana dvier chladničky

Na dverách chladničky sú priehradky (police alebo priehradky) určené na uskladnenie syra, masla, vajec, jogurtov a iných malých balení, trúbiek, konzerv atď.) V dolnej časti dvier sa nachádza policia na fľaše.

Nastaviteľné priehradky vo dverách

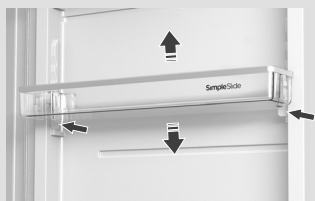

Výšku políc vo dverách možno nastaviť bez toho, aby ste museli policu vybrať z chladničky. Jednoducho zatiahnite za dve páčky na obidvoch stranách police smerom k sebe a posuňte policu smerom hore alebo dole podľa potreby.

Priehradku zo spotrebiča vytiahnete nadvihnutím (čo najviac ako to ide) a vytiahnutím von.

Multipriehradka (MultiBox)*



- Multipriehradka (**MultiBox**) ponúka tradičný spôsob uskladnenia jedla so silným alebo prenikavým zápachom, napr. zrelý syr, klobásky, cibuľa, maslo atď.
- Silikónový vrchnák poskytuje vzduchotesnosť, ktorá zabraňuje vysušeniu jedla a šíreniu zápachu v chladiacej časti.
- Silikónový vrchnák môžete tiež použiť ako držiak na vajcia alebo ľad.
- Ak vrchnák použijete ako držiak na vajcia, položte ho priamo na dno priehradky vo dverách a použite otvorenú dolnú časť Multipriehradky na uskladnenie jedla v malých baleniach – paštéta, lekvár, menšie rúčky atď.

Ventilátor*

- Ventilátor umiestnený pod stropom chladiacej časti alebo skrytý v mraziacej časti bude zabezpečovať rovnomernejšie šírenie teploty a znížovanie kondenzácie (rosenia) na odkladacích povrchoch.

Ionizér (IonAir)*

- **Vzduchový ionizér** umiestnený v chladiacej časti odstraňuje väčšinu baktérií, vírusov, plynov a neželaných zápachov v záujme zabezpečenia vždy čerstvého vzduchu v chladničke. Jedlo zostane dlhšie čerstvé a chutné.
- Air ionizátor je možné zapnúť a vypnúť pomocou vypínača umiestneného na kryte ventilátora alebo na strane chladiacej steny (závislosti od modelu).

Ovládací panel 1

Zapnutie a vypnutie ventilátora a ionizátora

zapnutie =



vypnutie = 0

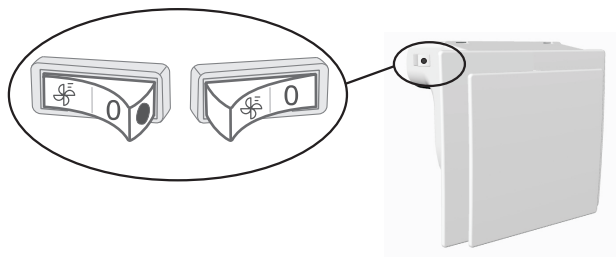

Keď je ventilátor a ionizátor zapnutý, rozsvieti sa červená bodka na spínači.

Zapnutie a vypnutie ionizátora

zapnutie = I vypnutie = 0

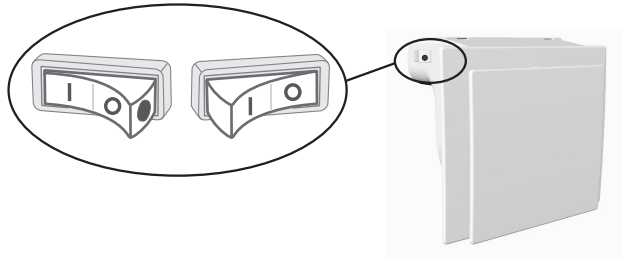

Keď je ionizátor zapnutý, bude svietiť červená bodka na spínači.

Adaptive Intelligent Technology

(iba s ovládacími panelmi 2 a 3)

Inovačná technológia snímača umožňuje prispôsobiť prevádzku spotrebiča zvykom alebo správaniu užívateľa. Adaptívny inteligentný systém monitoruje, analyzuje a zaznamenáva zvyky pri používaní spotrebiča v priebehu týždňa a prispôsobuje prevádzku spotrebiča zisteným skutočnostiam.. Ak je spotrebič schopný predvídať zvýšenú frekvenciu otvárania dverí, spotrebič automaticky zníži teplotu pred týmto úkonom, aby zabránila zahriatiu jedla z dôvodu častejšieho otvárania dverí.

Odporúčané rozloženie jedla v spotrebiči

Odporúčane rozloženie jedla v spotrebiči

Oblasti chladničky:

- **horná časť:** jedlo v konzervách, chlieb, víno, pečivo atď..
- **stredná časť:** mliečne výrobky, hotové jedlá, dezerty, nealkoholické nápoje, pivo, varené jedlá atď.
- **priehradka Fresh:** mäso, mäsové výrobky, lahôdky;
- **priehradka pre ovocie a zeleninu:** čerstvé ovocie, zelenina, šaláty, koreňová zelenina, zemiaky, cibuľa, cesnak, paradajky, tropické ovocie, kapusta, repa atď..





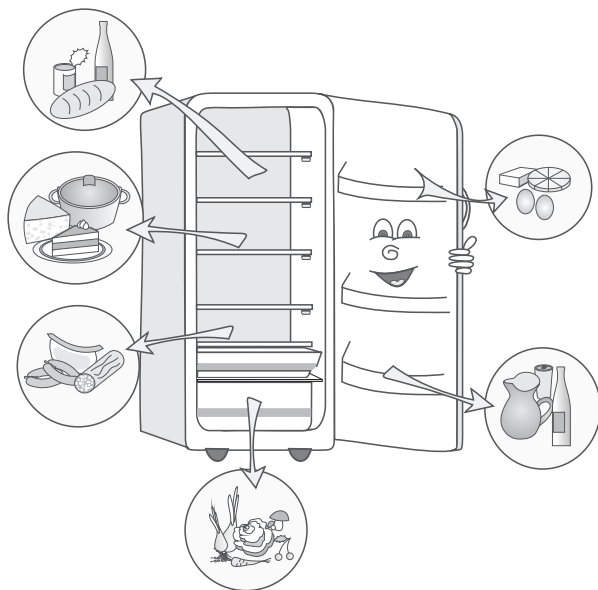



Oddiely v dverách chladiacej časti:

- **horné/dolné priehradky vo dverách:** vajcia, maslo, syr atď.
- **dolné priehradky vo dverách:** nápoje, plechovky, fľaše atď.



Uskladnenie jedla v chladničke

Dôležité upozornenia týkajúce sa uskladnenia potravín

-  Správna obsluha spotrebiča, vhodné balenie, udržiavanie správnej teploty a dodržiavanie hygieny potravín má rozhodujúci vplyv na kvalitu skladovania potravín.
-  Dodržujte expirácie potravín uvedené na obale.
-  Jedlo uložené v chladničke by ste mali skladovať v uzatvorených nádobách alebo zodpovedajúcom balení, aby ste zabránili ich vytekaniu alebo prijímaniu pachov.
-  Neuskladňujte horľavé, prchavé a výbušné látky v chladničke.
-  Fľaše s vysokým obsahom alkoholu by mali byť nepriedušne uzatvorené a skladované vo zvislej polohe.
-  Niektoré organické roztoky, éterické oleje v citrónovej a pomarančovej kôre atď., môžu poškodiť plastové povrchy, v prípade dlhšieho kontaktu a spôsobiť poškodenie a predčasné stárnutie týchto materiálov.
-  Neprijemný zápach upozorňuje na nedostatočnú čistotu spotrebiča alebo skazený obsah (pozri Čistenie spotrebiča).
-  Ak odchádzate z domu na dlhšiu dobu, vyberte jedlo podliehajúce skaze z chladničky.

Doby skladovania potravín

Odporúčaná doba skladovania v chladničke

Druh jedla	Time
vajcia, marinády, údené mäso	do 10 dní
syr	do 10 dní
koreňová zelenina	do 8 dní
maslo	udo 7 dní
dezerty, ovocie, hotové jedlo, kúsky surového mäsa	do 2 dní
ryby, surové mleté mäso	do 1 dňa

Uskladnenie jedla v zásuvke FreshZone

V priehradke **FreshZone** zostáva jedlo dlhšie čerstvé ako v bežnej chladničke a zachová viac chuti a živín. Rozklad a strata hmotnosti sa spomaľujú; a preto ovocia a zelenina zostávajú čerstvé a prirodzené dlhšie.

Pre optimálny výkon by mala byť zásuvka úplne zatvorená.

- Pri nákupe potravín sa uistite, že sú čerstvé, pretože to bude určovať kvalitu jedla, ako aj dobu uskladnenia v chladničke.
- Skladujte potraviny v uzatvorených nádobách alebo vo vhodnom obale, aby ste zabránili unikaniu alebo prijímaniu pachov.
- Vyberte potraviny zo zásuvky 30 - 60 minút pred použitím, aby sa vôňa a chuť vyvíjali pri izbovej teplote.
- Potraviny citlivé na nízku teplotu a nevhodné na uskladnenie v zásuvke **FreshZone** zahŕňa nasledujúce: ananás, avokádo, banány, olivy, zemiaky, baklažán, uhorky, fazuľu, papriku (kápiu), melóny, tekvice, ovocná šŕava, cuketa atď.
- Vybratie zásuvky:
 - Vytiahnite zásuvku až na doraz.
 - Potom nadvihnite prednú časť a vytiahnite ju úplne von.

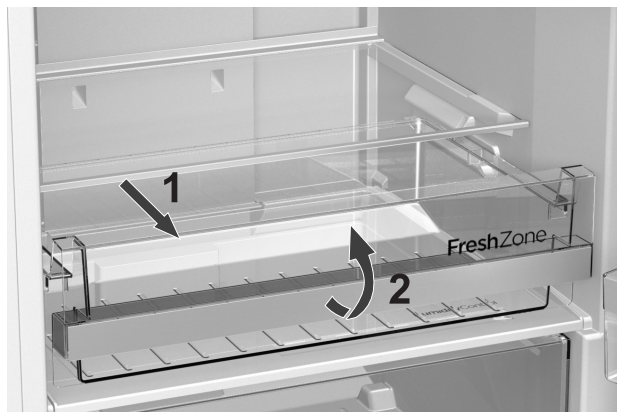

Automatické rozmrazovanie chladničky

Chladničku netreba rozmrazovať, pretože ľad na zadnej vnútornej strane sa topí automaticky.

Akýkoľvek nahromadený ľad sa roztopí, keď bude kompresor neaktívny. Kvapky budú pretekať otvorom v zadnej stene chladničky do zásobníka umiestneného nad kompresorom, z ktorého sa budú vyparovať.

Ak sa vytvorí nadmerná vrstva ľadu na zadnej vnútornej stene chladničky (3 - 5 mm), vypnite spotrebič a odmrazte spotrebič manuálne.

Pred čistením odpojte spotrebič od elektrickej siete.

– Vypnite spotrebič (pozri kapitola Zapnutie / vypnutie spotrebiča) a odpojte sieťový kábel zo zásuvky.

- Pomocou **jemnej handričky** vyčistíte všetky povrchy. Čistiace prostriedky, ktoré obsahujú **drhnúce látky, kyseliny, alebo rozpúšťadlá nie sú vhodné na čistenie**, pretože môžu poškodiť povrch.

Vyčistíte **exteriér** spotrebiča s vodou alebo mydlovým roztokom s penou. Lakované a hliníkové povrchy môžete čistiť vlažnou vodou, do ktorej pridáte šetrný čistiaci prostriedok. Použitie čistiacich prostriedkov s nízkym obsahom alkoholu je povolené (napr. čistiace prostriedky na okná). Nepoužívajte čistiace prostriedky obsahujúce alkohol na čistenie plastových materiálov.

Vnútro spotrebiča môžete čistiť vlažnou vodou, do ktorej pridáte trochu **octu**.



- Odkvap a otvor, cez ktorý tečie roztopený ľad sú umiestnené pod chladiacim panelom, ktorý chladí vnútro chladničky. Odkvap a otvor nesmú byť upchaté. Kontrolujte ich často a čistite, ak je to potrebné (napr. plastovým stebлом).
- Vytvorenie námrazy alebo ľadu 3 - 5 mm hrubej, zvýši spotrebu energie. Preto by ste ich mali pravidelne odstraňovať. Nepoužívajte žiadne ostré predmety, rozpúšťadlá alebo spreje.

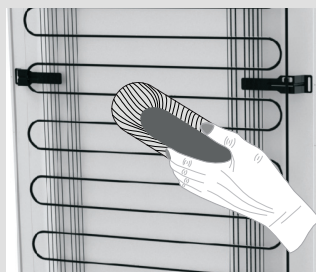

- **Kondenzačná jednotka**, umiestnená na (vonkajšej) stene, by mala byť vždy čistá, bez prachu a zvyškov splođín a výparov z kuchyne. Občas vyčistíte prach mäkkou nekovovou kefkou alebo vysávačom.



- Tiež vyčistíte **zásobník** nad kompresorom chladničky. Ak ho vyberiete, po čistení ho namontujte späť. Uistite sa, že je umiestnený vodorovne.
- Po vyčistení, prístroj znovu zapnite a vložte potraviny.

Odstraňovanie problémov

Problém:	Príčina alebo odstránenie:
Prístroj je pripojený k elektrickej sieti, ale nefunguje.	<ul style="list-style-type: none"> • Uistite sa, že napätie v elektrickej zásuvke a prístroj sú zapnuté.
Chladiaci systém pracuje nepretržite po dlhú dobu:	<ul style="list-style-type: none"> • Príliš vysoká teplota okolia. • Dvere otvárané príliš často alebo príliš dlho. • Dvere nie sú zatvorené správne (možné nečistoty na tesnení, nevyvážené dvere, poškodené tesnenia atď.). • Príliš mnoho čerstvých potravín vložených súčasne. • Snímač v chladničke (A) je blokovaný čerstvým jedlom. Uistite sa, že okolo snímača môže prúdiť vzduch (iba pri niektorých modeloch). • Nedostatočné chladenie kompresora a kondenzátora. Skontrolujte prúdenie vzduchu za spotrebičom a vyčistite kondenzačnú jednotku.
	
Nadmerné nahromadenie ľadu na vnútornej zadnej stene chladničky môže byť dôsledkom nasledujúceho:	<ul style="list-style-type: none"> • Dvere otvárané príliš často alebo príliš dlho. • Vloženie teplého jedla do chladničky. • Jedlo je v kontakte s vnútornou zadnou stenou chladničky. • Slabé tesnenie dvier. Ak je tesnenie znečistené alebo poškodené, vyčistite ho alebo vymeňte.
Kondenzát (rosa) na polici nad zásuvkami:	<ul style="list-style-type: none"> • Jedná sa o prechodný jav, ktorému nie je možné zabrániť v obdobiach vysokej teploty vlhkosti okolitého prostredia. Tento jav ustúpi, keď sa teplota a vlhkosť dostanú do normálu. Odporúčame častejšie utieranie kvapiek v zásuvke. • Otvorte posúvny ovládač regulácie vlhkosti. • Umiestnite potraviny do vreciek alebo iných vzduchotesných obalov.
Z chladničky vyteká voda:	<ul style="list-style-type: none"> • Upchatý odtok vody alebo voda kvapká cez odkvap. • Vyčistíte upchatý otvor, napríklad pomocou plastovej kefy. • Ak sa vytvorí hrubá vrstva ľadu, odmrázte spotrebič manuálne (pozri Odmrazovanie spotrebiča).
Tlačidlo B bude blikať (platí pre ovládací panel 3).	<ul style="list-style-type: none"> • Dvere otvárané príliš často alebo príliš dlho. • Dvere nie sú správne zatvorené (možné nečistoty na tesnení, nevyvážené dvere, poškodené tesnenia atď.). • Dlhý výpadok prúdu. • Príliš mnoho čerstvého jedla vloženého súčasne.
Dvere sa ťažko otvárajú:	<ul style="list-style-type: none"> • Ak sa pokúšate otvoriť dvere spotrebiča ihneď po zatvorení, môže to byť ťažké. Pri otvorení dvier unikne trochu chladného vzduchu zo spotrebiča a nahradí ho teplý vzduch z okolitého prostredia. Pri chladení tohto vzduchu vzniká negatívny tlak, ktorý má za následok problémy pri otváraní dvier. Po niekoľkých minútach sa podmienky normalizujú a dvere sa dajú znovu ľahko otvoriť.

Problém:	Príčina alebo odstránenie:
LED osvetlenie nefunguje:	<ul style="list-style-type: none"> • Ak LED osvetlenie nefunguje, zavolajte servisného technika. • Nepokúšajte sa sami opravovať LED osvetlenie, pretože hrozí nebezpečenstvo úrazu vysokým napätím!
Signalizácia chybového kódu na displeji (iba pri niektorých modeloch):	<ul style="list-style-type: none"> • Ak sa objaví E na displeji, zavolajte servisného technika.

Ak žiadny z vyššie uvedených pokynov nevyrieši váš problém, zavolajte najbližšie autorizované servisné stredisko a uveďte typ, model a sériové číslo uvedené na typovom štítku / nálepke, ktorý sa nachádza vo vnútri spotrebiča.

Informácia o hluku spotrebiča

Chladienie v chladničke s mrazničkou je možné vďaka chladiacemu systému, ktorý tiež zahŕňa kompresor (a pri niektorých spotrebičoch aj ventilátor), ktorý vytvára nejaký hluk. Hladina hluku závisí od inštalácie, správneho použitia a veku spotrebiča.

- Po pripojení spotrebiča k elektrickej sieti, môžu byť prevádzka kompresora, alebo prietok tekutín tekutín trochu hlučnejšie. To nie je znak poruchy a neovplyvní to životnosť spotrebiča. Po čase budú prevádzka spotrebiča a tento hluk tichšie.
- Niekedy sa môže počas prevádzky objaviť nezvyčajný alebo silnejší hluk, väčšinou sa jedná o výsledok nesprávnej inštalácie:
 - Spotrebič musí byť vyvážený a stáť na stabilnom a pevnom podklade.
 - Spotrebič nesmie byť v kontakte so stenou alebo príľahlým nábytkom.
 - Uistite sa, že vnútorné vybavenie je pevne na svojom mieste a že hluk nie je spôsobený konzervami, fľaškami alebo inými nádobami, umiestnenými vedľa seba.
- Pri vyššom zaťažení chladiaceho systému, kedy sa dvere otvárajú častejšie alebo sú otvorené po dlhší čas, pri vkladaní väčšieho množstva čerstvých potravín alebo ak sa aktivujú funkcie intenzívne mrazenie alebo chladienie, môže spotrebič dočasne produkovať viac hluku.

VYHRADZUJEME SI PRÁVO NA ZMENY, KTORÉ NEMAJÚ VPLYV NA FUNKČNOSŤ SPOTREBIČA.

Návody na použitie zariadenia nájdete aj na našej stránke www.gorenje.com / < <http://www.gorenje.com> / >

