

# Amica

**ADK 8B CW  
(SUPF 810 W)**

---

**NÁVOD NA OBSLUHU**

**SK**

---

**Bubnová sušička**

*Prečítajte si tento návod k sušičke !*

# OBSAH

---

Základné informácie.....	3
Pokyny týkajúce sa bezpečnosti.....	4
Inštalácia sušičku.....	9
Označenie symbolov na etiketách odevov.....	13
Popis ovládacieho panela.....	14
Opis používania.....	16
Programová tabuľka.....	17
Riešenie problémov v priebehu exploatácie.....	18
Údržba a čistenie.....	20
Technické údaje.....	22
Informačný list.....	23



Toto zariadenie je označené v súlade s Európskou smernicou **2012/19/UE**, ako aj poľským zákonom o opotrebovanom elektrickom a elektronickom zariadení symbolom preškrtnutého kontajneru na odpady.

Také označenie informuje, že toto zariadenie po zakončení jeho používania nemôže byť umiestnené spolu s inými odpadkami pochádzajúcimi z domácnosti.

Užívateľ je povinný odovzdať ho vykonávateľom zberu opotrebovaného elektrického a elektronického zariadenia.

Vykonávajúci zber, v tom miestne zberné miesta, obchody, ako aj obecné jednotky,

vytvárajú príslušný systém umožňujúci odovzdanie tohto zariadenia.

Príslušné zaobchádzanie s opotrebovaným elektrickým a elektronickým zariadením prispieva k eliminovaniu látok, škodlivých pre zdravie ľudí a ohrozujúcich životné prostredie, vyplývajúcich taktiež z nesprávneho skladovania a pretvárania tohto zariadenia.

# ZÁKLADNÉ INFORMÁCIE

## Vážený Zákazník,

Od dnešného dňa pranie bude jednoduchšie ako kedykoľvek predtým.

Sušička **Amica** je spojením výnimočnej jednoduchosti obsluhy a dokonalej efektívnosti.

Po prečítaní návodu obsluha sušičku nebude problém.

Sušička, ktorá bola expedovaná z továrne, bola na kontrolných stanovištiach pred zabalením dôkladne skontrolovaná s ohľadom na jej funkčnosť a bezpečnosť.

Zvyškom tejto kontroly môže byť eventuálna vlhkosť alebo zvyšky vody v sušičku.

Pred uvedením sušičku do prevádzky Vás prosíme o pozorné prečítanie návodu na obsluhu.

Dodržovanie pokynov, ktoré sa nachádzajú v návode, Vás ochráni pred nesprávnym používaním.

Návod si uschovajte a prechovávajte tak, aby bol vždy pod rukou.

Z dôvodu uniknutia nešťastných náhod presne dodržujte návod na obsluhu.



### Pozor!

Sušička je určená výlučne k domácejmu používaniu a slúži k praniu textilných materiálov a odevov, prispôbených k mechanickému praniu v pracom kúpeli.

Pred pripojením sušičku k sieťovej zásuvke odstráňte zabezpečenie potrebné k preprave a sušičku nivelizujte.

Výrobca si vyhradzuje právo k vykonávaniu zmien, ktoré neovplyvňujú činnosť zariadenia.

### Používanie:

- Sušičku používajte len po zoznámení sa s týmto návodom.
- Nikdy nepoužívajte sušičku pod holým nebom alebo v miestnostiach, v ktorých môžu vystúpiť mínusové teploty.
- Deti a osoby, ktoré neboli zoznamené s návodom, by nemali sušičku používať.

**Pozor!** Teplota nižšia ako 0°C môže spôsobiť poškodenie sušičku!

V prípade prechovávania alebo transportu sušičku v mínusových teplotách, je možné začať sušičku používať až po 8-hodinovom období aklimatizácie v miestnosti s plusovou teplotou.

## Vyhlasenie výrobcu

Výrobca týmto vyhlasuje, že tento výrobok spĺňa základné požiadavky dole vymenovaných európskych smerníc:

- smernice nízkeho napätia **2014/35/UE**,
- smernice elektromagnetickej kompatibility **2014/30/UE**,
- smernice ErP **2009/125/EC**,
- smernice RoHS **2011/65/UE**,

a preto bol tento výrobok označený **CE**, ako aj obdržal vyhlásenie o zhode, sprístupňované kontrolným tržným orgánom.

## BEZPEČNOSTNÉ POKYNY

---

1. Tento výrobok je elektrickým spotrebičom I. kategórie a slúži výlučne pre sušenie tkanín vypraných vo vode, v domácnosti. V priebehu práce spotrebiča používajte bezpečné napájanie!

2. Napájací zdroj musí byť uzemnený. Uzemňujúci vodič musí byť zakopaný pod zemou a nemôže byť pripojený k verejným siatiam ako vodovod alebo plynová rúra. Uzemňujúci a nulový vodič musí byť odlíšený a nie je dovolené spájať ich dohromady.

3. V spotrebiči je možné sušiť maximálne 8 kg prania.

4. V sušičke nie je dovolené sušiť odevy po chemickom čistení.

5. Nie je dovolené sušiť nevyprané veci.

Informácie týkajúce sa bezpečnosti

6. Pranie zašpinené látkami, ako kuchynský olej, acetón, alkohol, benzín, petrolej, prípravky na odstraňovania škvŕn, terpentín, vosk a prípravky na odstraňovania vosku pred sušením v sušičke vyperte v teplej vode s dodatkom detergentu.

7. V bubnovej sušičke nie je dovolené sušiť penovú gumu (latexová pena), kúpacie čapice, vode odolné tkaniny, odevy na gumovej podšívke ani vankúše vybavené gumovými podložkami.

8. Zmäkčovače tkanín alebo podobné výrobky používajte v súlade s návodom výrobcu.

9. V poslednej časti cyklu sušenia už nie je ohrev (cyklus ochladzovania), aby sa pranie nepoškodilo a malo odpovedajúcu teplotu.

## BEZPEČNOSTNÉ POKYNY

---

10. Čistite často filter na chumáčky.

11. Nedovoľte, aby sa chumáčky zhromaždili okolo sušičky.

12. Zabezpečte odpovedajúcu ventiláciu, aby sa zabránilo prieniku plynov do miestnosti zo spotrebičov spaľujúcich iné paliva, taktiež dymu z otvoreného ohňa.

13. **VÝSTRAHA:** nie je dovolené vypínať sušičku pred koncom cyklu sušenia, leda že praní bude rýchle vyňaté a povesené, aby sa teplo rozptýlilo.

14. Výstupný vzduch nie je dovolené smerovať do komína používaného pre odvádzania spalín za spotrebiča spaľujúceho plyn alebo iné palivo.

15. Spotrebiče nie je dovolené inštalovať za zatváranými dverami, posuvnými dverami alebo dverami so závesmi na protistrane do sušičky. Úplnej otvorenie dvierok sušičky nemôže byť obmedzené.

Informácie týkajúce sa bezpečnosti

16. Domáce zvieratá nepúšťajte k spotrebiču.

17. Pranie zašpinené olejom sa môže spontánne zapáliť, zvlášť vplyvom tepla vytváraného v bubnovej sušičke.

Zohriatie vyvoláva reakciu oxidácie oleja. Pri oxidácii sa vytvára dodatočné teplo. Ak sa teplo nemôže rozptýliť, pranie sa môže zohriať natoľko, že dôjde k zapáleniu. Ukladanie do stohu tkanín zašpinených olejom môže predísť rozptylu tepla a vytvoriť požiarne ohrozenie.

18. Ak nie je možné vyhnúť sa sušeniu v sušičke tkanín zašpinených rastlinným olejom alebo olejom na varenie alebo znečistených výrobkami na ošetrovania vlasov, vyperte je najskôr v horúcej vode s dodatkom detergentu. Týmto spôsobom je možné zmenšiť, ale nie eliminovať ohrozenie.

## BEZPEČNOSTNÉ POKYNY

19. Spotrebiče nie je dovolené prevracat' v priebehu normálneho používania alebo konzervácie.

20. Vyjmite z vreciek všetky predmety ako zapalovače, zápalky apod.

21. Tento spotrebič môže byť používaný deťmi staršími viac ako 8 rokov a osobami s obmedzenými fyzickými a duševnými schopnosťami a osobami bez skúseností a znalostí spotrebiča, pokiaľ bude zabezpečený dozor alebo inštrukcia ohľadne používania spotrebiča bezpečným spôsobom, tak aby ohrozenie spojené s používaním, bolo zrozumiteľné. Deti si nemôžu so zariadením hrať. Deti bez dozoru nemôžu vykonávať čistenie ani konzerváciu spotrebiča. Deti do troch rokov veku by zavrieť nezastaví, pokiaľ zostane pod neustálym dohľadom.

22. Ak je napájací vodič poškodený, je nutné ho vymeniť, aby nevytváral ohrozenie. Výmenu vodiča môže vykonávať servis autorizovaný výrobcom alebo iná príslušne kvalifikovaná osoba.

23. Tento spotrebič je určený k používaniu výlučne v uzatvorených miestnostiach.

24. Otvory nemôžu byť blokované kobercom.

Informácie týkajúce sa bezpečnosti

25. Deťom mladším ako 3 roky nepovoľujte približovať sa k spotrebiču bez stáleho dozoru.

26. Ak sa spotrebič rozohreje do nadmerne vysokej teploty, okamžite vytiahnite zástrčku zo zásuvky.

27. Napájací kábel musí splňovať normy IEC a viesť prúd ako je uvedené v tabuľke nižšie.

Pokiaľ by hore uvedené požiadavky neboli splnené, pre zaistenie bezpečnosti členov domácnosti, okamžite prispôbte odpovedajúcim spôsobom domácu elektrickú inštaláciu.

## BEZPEČNOSTNÉ POKYNY

---

### **Ohrozenie úrazu elektrickým prúdom**

1. V priebehu vyťahovania zástrčky zo zásuvky neťahajte za napájací kábel.
2. Nevkladajte a nevyťahujte zástrčku zo zásuvky mokrými rukami.
3. Nepoškodte napájací kábel ani zástrčku.

### **Nebezpečenstvo úrazu**

1. Nedemontujte ani neinštalujte sušičku bez predchádzajúceho oznámenia sa s návodom na obsluhu.
2. Bez špeciálnej súpravy neumiestujte sušičku na práčke. (Pre umiestenie sušičky na práčke, kúpte príslušný komplet súčastí Aby nedošlo k ohrozeniu sušičku musí umiestiť predstaviteľ servisu výrobcu alebo iná príslušne kvalifikovaná osoba)
3. Neopierajte sa na otvorených dvierkach sušičky.
4. Neumiestujte na sušičke také predmety ako sviečky, alebo elektrický varič.

### **Nebezpečenstvo poškodenia**

1. Sušičku nepreplňujte.
2. Nepoužívajte sušičku bez klapky a základne filtra.
3. Nesušte neodstredený odev.
4. Nevystavujte sušičku na bezprostredné pôsobenie slnečného žiarenia. Spotrebič je určený výlučne k domácomu používaniu.
5. Neinštalujte sušičku v miestnostiach s vysokou vlhkosťou.
6. Pred čistením a konzerváciou vytiahnite zástrčku zo zásuvky. Nie je dovolené myť spotrebič prúdom vody.

### **Nebezpečenstvo výbuchu**

Nie je dovolené sušiť odev znečistený ľahko zápalnými látkami, ako olej, alkohol, pretože to môže spôsobiť výbuch.

### **Vyradenie z prevádzky**

Vyradovanú práčku treba z bezpečnostných dôvodov urobiť neschopnou k ďalšiemu používaniu. Najskôr vytiahnite zástrčku zo zásuvky, a nasledovne odstrihnite napájací kábel. Pri likvidácii jednajte v súlade s miestnymi predpismi, týkajúcimi sa likvidácie odpadov a smetí.



# INŠTALÁCIA

## I. Preprava

Prepravujte opatrne. Nezdvíhajte spotrebič za akúkoľvek vyčnievajúcu časť. Nie je dovolené zdvíhať spotrebič chytajúc za dvierka. Sušičku nie je dovolené prepravovať vo zvislej polohe. Musí byť nachýlená vpravo do 30°.



1. Odporúča sa, aby spotrebič bol z praktických dôvodov umiestnený poblíž práčky.
2. Sušičku inštalujte na čistom mieste, kde sa nezhromažďujú nečistoty. Okolo spotrebiče musí byť slobodný prístup vzduchu. Neblokujte predný vpust vzduchu ani mriežku vstupu vzduchu v zadnej časti spotrebiča.
3. Pre minimalizáciu kmitania a hluku v priebehu práce sušičky, umiestíte spotrebič na tvrdom a rovnom povrchu.
4. Nikdy nedemontujte nožičky spotrebiča. Neobmedzujte svetlosť pod spotrebičom umiestňujúc ho na vysokom kobercu, drevených lištách alebo podobných predmetoch. Môže to spôsobiť prehriatie spotrebiča.

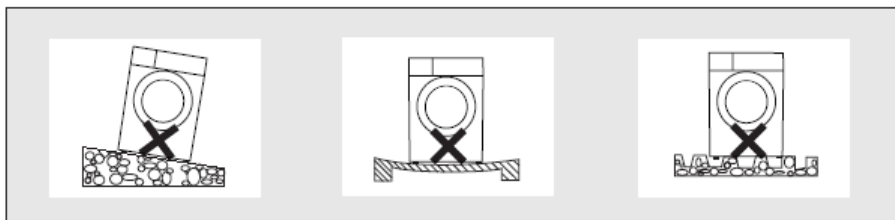

- Presvedčte sa, či je napájacie napätie identické, ako na popisnom štítku spotrebiča.
- Nepripojujte spotrebič prostredníctvom predlžovacieho kabeľu ani inej náhrady.



Po umiestnení a nivelácii sušičku skontrolujte jej stabilitu pritlačením každého rohu sušičku, a kontrolou či sušička sa nepohybuje!

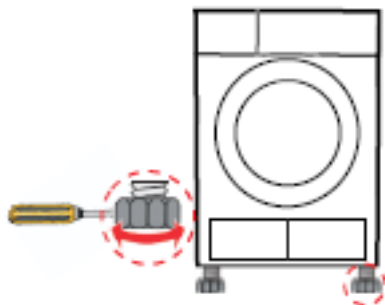

# INŠTALÁCIA

## II. Odtok vody

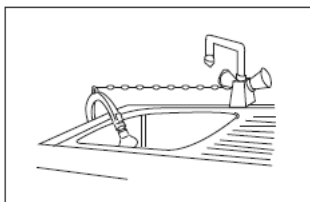
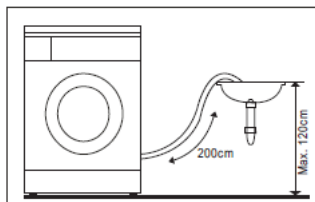

Používajte nové kompletne hadice, ktoré boli dodané spolu so zariadením. Používané hadice sa nesmú opätovne používať.

Krok inštalácie:

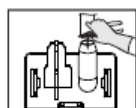
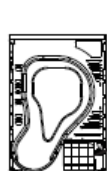

Úchyt hadice (na výber)

Výpustná hadice kondenzátu (na výber)



Krok 1: snímte výpustnú hadicu z prípojky trubky pri použití kliešti.

Krok 2: vložte vonkajšiu výpustnú hadicu.

Krok 3: umiestite úchyt hadice na umývadle alebo dreze.

### Rychlý start:

1. Kontrolujte, či zásobník a filtre boli očistené

2. Otvorte dvierka a vložte pranie

3. Zatvorte dvierka spotrebiča

4. Pripojte napájací kábel, a potom stlačte tlačidlo [zapnúť/ vypnúť]

5. Zvoľte požadovaný program

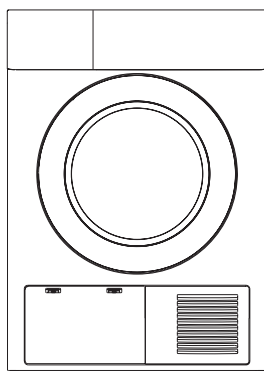

6. Stlačte tlačidlo [Štart/Pauza]

10. Odpojte napájací kábel

9. Očistite filtre a vyprázdnite zásobník

8. Stlačte tlačidlo [zapnúť/ vypnúť]

7. Vymajte pranie po ukončení sušenia

## III. Pripojenie elektrického napájania elektrickým prúdom

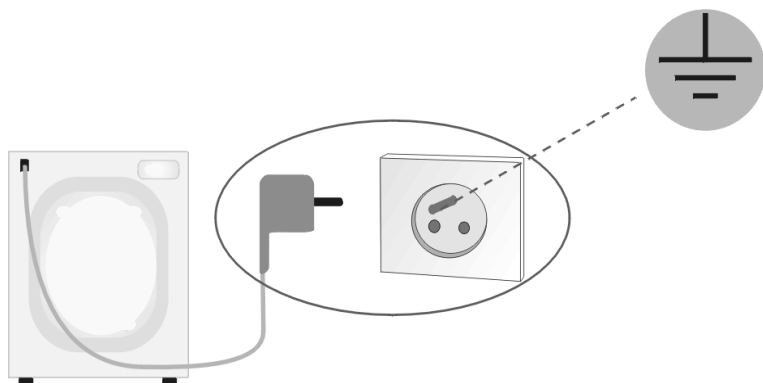

- Pripojenie práčky do siete (zásuvka v elektrickej inštalácii) musí byť viditeľnom a prístupnom mieste!
- Práčku pripojte len do správne inštalovanej elektrickej zásuvky vybavenej uzemňujúcim kolíkom!
- Nepripájajte s pomocou predĺžovacej šnúry!
- V prípade poškodenia napájacieho vodiča výmenu musí vykonať autorizovaný servis.
- Elektrická inštalácia, ku ktorej práčka bude pripojená, mala by byť istená poistkou 10 A.

## OZNAČENIE SYMBOLOV NA ETIKETÁCH

### IV. Porady













1. Pred sušením odstreďte pranie v práčke. Vysoká rýchlosť odstreďovania môže skrátiť dobu sušenia a ušetriť energiu.
2. Aby efekty sušenia boli jednoliate, roztriedte pranie podľa druhu tkaniny a programu sušenia.
3. Pred sušením zapnete zipsy, háčiky a gombíky, pozapínajte pásy, apod.
4. Odevy nesušte nadmerne, pretože sa môžu ľahko pokrčiť alebo zraziť.
5. Nesušte artikly obsahujúce gumové časti alebo podobné elastické materiály, ako plášte proti dažďu, puzdra na bicykel apod.
6. Dvierka je možné otvoriť až po ukončení programu sušenia. Neotvárajte dvierka pred ukončením programu, pretože je možné obariť sa parou alebo horkým povrchom.
7. Pre vyhnutie sa predlžovaniu času sušenia a zvýšenej spotrebe energie, očistite filter a vyprázdňte zásobník po každom použití.
8. Aby vlnené odevy boli po sušení sviežejšie a načechrané zvolte príslušný program.
9. Hmotnosti odevov:

Plášte (cca 800g) 	Bundy (cca 800g, bavlna) 	Nohavice džínsy (cca 800g) 	Prešívané deky (cca 900 g, bavlna) 
Plachty (cca 600g, bavlna) 	Pracovný odev (horný aj dolný) (cca 1120g, bavlna) 	Pyžamo (cca 200g) 	Košele (cca 300g, bavlna) 
Trička (cca 180g, bavlna) 	Slipy, trenírky (cca 70g, bavlna) 	Ponožky (cca 30g, zmes vlákien) 	

## OZNAČENIE SYMBOLOV NA ETIKETÁCH

### Symbole týkajúci sa sušenia

Presvedčte sa, že materiál odevu je možné sušiť v bubnovej sušičke a venujte pozornosť nasledujúcim symbolom:

 <p>Je možné sušiť mechanicky</p>	 <p>Normálny</p>	 <p>Nesušte v bubnovej sušičke</p>	 <p>Nesušte!</p>
 <p>Sušte po rozvešaní</p>	 <p>Sušte o zvislej polohe</p>	 <p>Sušte vo vodorovnej polohe</p>	 <p>Sušte v tieni</p>
 <p>Je možné čistiť chemicky vo všetkých organických rozpúšťadlách</p>	 <p>Nečistíte chemicky!</p>	 <p>Chemické pranie vo všeobecne používaných rozpúšťadlách pre chemické pranie</p>	 <p>Chemické pranie v trifluorotrichloroetánu, lakovom benzíne</p>

## OPIS OVLÁDACIEHO PANELA

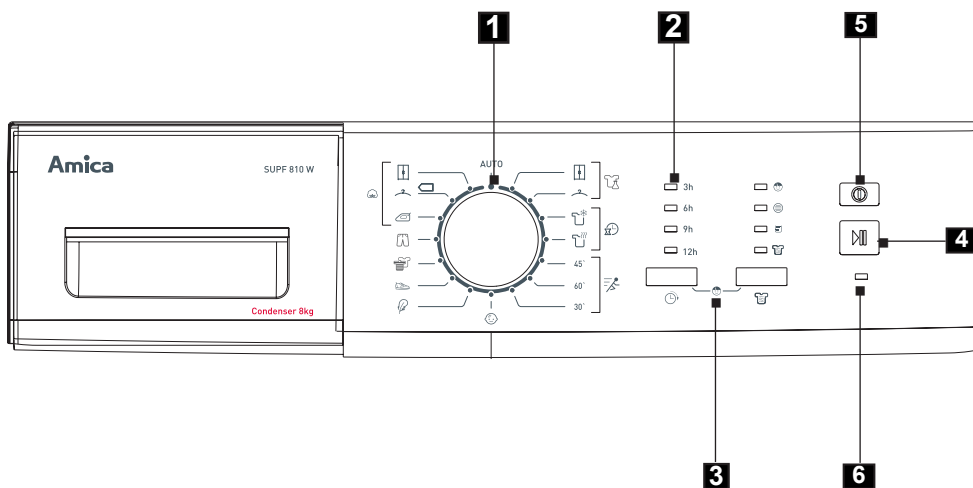

1. Ovládacie koliesko voľby programu
2. Ukazovatele LED funkcií (3h, 6h, 9h, 12h, Blokáda naštartovania, Filter, Plná náplň a Ľahké žehlenie)
3. Tlačidlá a špeciálne funkcie (Oneskorenie štartu, Ľahké žehlenie, Blokáda naštartovania)
4. Tlačidlo Štart/Pauza
5. Tlačidlo Zapni/Vypni
6. Ukazovateľ práce spotrebiča

### Špeciálne funkcie sušenia

#### ● **Návod na procedúru sušenia s funkciou [Oneskorenie]**

Oneskorenie štartu sušenia o 3h, 6h, 9h alebo 12h.

Po naštartovaní programu oneskorenia, je čas odpočítavaný dozadu a svieti sa ukazovateľ.

Podrobný popis krokov:

1. Vložte odev a presvedčte sa, že dvierka spotrebiča sú uzatvorené.
2. Stlačte tlačidlo [zapnúť/ vypnúť], a potom otočte ovládacie koliesko voľby programu a zvolte požadovaný program.
3. Je možné dodatočne zvoliť funkciu [Ľahké žehlenie] alebo [Signál] v súlade s potrebami.
4. Stlačte tlačidlo [Oneskorenie].
5. Stlačte tlačidlo [Oneskorenie] vyberajúc odpovedajúce oneskorenie.
6. Po stlačení tlačidla [Štart/Pauza] sušička začína sušiť.  
Program sušenia bude automaticky naštartovaný po uplynutí času oneskorenia.
7. Po opätovnom stlačení tlačidla [Štart/Pauza] funkcia oneskorenia bude zastavená.
8. Pre zrušenie funkcie „Oneskorenie“ stlačte tlačidlo [zapnúť/ vypnúť].

#### ● **Návod týkajúci sa funkcie [Ľahké žehlenie]**

Po ukončení programu sušenia, funkcia ľahké žehlenie účinkuje 30 minút (implicitne) alebo 120 minút (po zvolení).

Po zvolení funkcie Ľahké žehlenie sa rozsvieti ukazovateľ [Ľahké žehlenie]. Táto funkcia predchádza vzniku pokrčenie odevu. Pranie je možné vyňať v priebehu fáze Ľahkého žehlenia. S výnimkou [Chladný], [Osvieženie] a [Teplý 30°] aj [Teplý 60°], vo všetkých iných programoch je možné zvoliť túto funkciu.

#### ● **Návod týkajúci sa funkcie [Blokáda naštartovania]**

1. Tento spotrebič má špeciálnu blokádu naštartovania, ktorá, predchádza stlačeniu tlačidiel a náhodnému naštartovaniu deťmi.
2. Pre zapojenie blokády naštartovania, v priebehu práce sušičky stlačte súčasne tlačidlá [Ľahké žehlenie] a [Oneskorenie] a pridržte dlhšie ako 3 sekundy. Keď je funkcia blokády naštartovania zapnutá, rozsvetuje sa ukazovateľ a nefunguje žiadne tlačidlo okrem [zapnúť/ vypnúť]. Pre vypnutie blokády naštartovania, v priebehu štartovania blokády stlačte súčasne tlačidlá [Ľahké žehlenie] a [Oneskorenie] a pridržte dlhšie ako 3 sekundy.

## ***I. Voľba programu***

1. Stlačte tlačidlo [zapnúť/ vypnúť] Keď sa rozsvieti ukazovateľ práce spotrebiča otočte ovládacie koliesko voľby programu a zvolte požadovaný program.
2. Zvoľte dodatočne voľbu [Oneskorenie] alebo [Ľahké žehlenie].
3. Stlačte tlačidlo [Štart/Pauza]

## ***II. Naštartovanie programu***

Po štartu programu sa bubon začne otáčať a ukazovateľ práce spotrebiča bude blikať v príslušnej sekvencii.

### **Pozor:**

Od času do času v priebehu sušenia sa bubon môže zastaviť na cca 40 sekúnd, a ukazovateľ práce spotrebiča bude blikať normálne. V tejto dobe sušička automaticky reguluje prácu a pokračuje v programe.

## ***III. Ukončenie programu***

1. Po ukončení programu sa bubon zastaví. Ukazovateľ práce spotrebiče bude svietiť a zaznie zvukový signál. Ukazovatele "Filter" a "Plná náplň" pripomínajú užívateľovi o vyčistení filtra a zásobníka. Ak užívateľ nevyjme odev v určitom čase, sušička zahájí funkciu [Ľahké žehlenie]. Pre vypnutie stlačte tlačidlo [zapnúť/ vypnúť] a vyjmite zástrčku zo zásuvky.

2. Ak v priebehu sušenia dôjde k náhlemu zastaveniu a sušička premieta hlásenie, jednajte v súlade s informáciami obsiahnutými v kapitole „Hlásenia o chybách a riešenie problémov.”



# PROGRAMOVÁ TABUĽKA

Program		Náplň (max.)	Použitie/vlastnosti
Auto	Auto	5,0 kg	Do automatického sušenia odevov z neznámych tkanín.
Bavlna	Do výrobkov z bavlny a farebných výrobkov z bavlny a ľanu.		
	Extra	8,0 kg	Do sušenia bavlnených odevov. Stupeň sušenia: veľmi suché.
	Štandardný	8,0 kg	Do sušenia bavlnených odevov. Stupeň sušenia: suché do skrine.
	Na žehlenie	8,0 kg	Do sušenia bavlnených odevov. Stupeň sušenia: do žehlenia.
Džínsy	Džínsy	5,0 kg	Do sušenia džínsových alebo rekreačných odevov, ktoré sú odstredené s veľkou rýchlosťou v práčke.
Rôzne	Rôzne	3,5 kg	Ak nie je možné určiť z akého materiálu je odev vyrobený, zvolte voľbu Mix.
Športové odevy	Športové odevy	3,0 kg	Do sušenia športových odevov, tenkých tkanín, polyesterových tkanín, ktoré nebudú žehlené.
Jemné	Jemné	1,0 kg	Do sušenia jemných tkanín, ktoré je možné sušiť v bubnovej sušičke alebo sušenia výrobkov určených do ručného prania v nízkej teplote.
Detské	Detské	1,0 kg	Do sušenia nevelkého množstva detských odevov.
Syntetiká	Do výrobkov zo syntetických vlákien, zmiešaných a bavlny, neurčených k žehleniu.		
	Extra	3,5 kg	Do sušenia hrubých alebo vrstvových syntetických tkanín. Stupeň sušenia: veľmi suché.
	Štandardný	3,5 kg	Do sušenia tenkých syntetických tkanín, ktoré nevyžadujú žehlenie, takých ako nekračiac sa košeľe, obrusy, detské odevy, ponožky.
Chladný	Chladný	-	Pre vetranie odevov v priebehu 10 minút, bez použitia horúceho vzduchu.
Osvieženie	Osvieženie	-	Do osvieženie odevov udrzovaných dlhšiu dobu v uzavretých priestoroch, od minimálne 20 min. do maximálne 150 min. (v krokoch po 10 min.).
Krátky 45'	Krátky 45'	0,6 kg	Do sušenia maximálne 3 košiel, v čase 45 min.
Teplý 60'	Teplý 60'	-	Do zohriatia odevov v teplom vzduchu, v čase 60 min.
Teplý 30'	Teplý 30'	-	Do zohriatia odevov v teplom vzduchu, v čase 30 min.

**Poznámka 1**  Tento symbol ukazuje na program použitý do určenia energetickej efektivity "štandardný program pre bavlnu", ktorý je najvhodnejší do sušenia normálnej náplne výrobkov z bavlny pri menovitej kapacite.

**2.** Odporúčania k používaniu hore uvedených programov sú výlučne pokynom. Užívateľ môže zvoliť odpovedajúci program, podľa vlastného presvedčenia. Hrubé a viacvrstvové tkaniny, napr. lôžkoviny, džínsovые odevy, bundy apod., sú obťažné do vysušenia. Najlepšie je zvoliť program Jeans a maximálny stupeň intenzity sušenia.

**3.** Hrubé a viacvrstvové odevy sú obťažné do vysušenia, preto starostlivo vyberajte programy s odpovedajúcim časom sušenia.

## RIEŠENIE PROBLÉMOV V PRIEBEHU EXPLOATÁCIE

Premietané hlásenie	Príčina	Riešenie
Ukazovateľ "Plná náplň" sa stále svieti	Zásobník je plný	Vyprázdnite zásobník
	Havárie vodného čerpadla alebo chyba senzora hladiny vody	Ak sa problém bude opakovať kontaktujte sa s miestnym servisným centrom
Blokáda naštartovania + 9h	Chyba senzora teploty	
Blokáda naštartovania + 6h	Chyba senzora vlhkosti	
Blokáda naštartovania + 3h	Poškodenia ohrievača	

## RIEŠENIE PROBLÉMOV V PRIEBEHU EXPLOATÁCIE

Opravu môže vykonávať výlučne splnomocnený technik.

Pred kontaktovaním sa s obsluhou servisu vykonajte všetky kroky skúšky odstránenia problému uvedené v návode na obsluhu.

Technik servisu má právo zaťažiť náklady porady dokonca aj v záručnom období.

Problém	Riešenie
<ul style="list-style-type: none"><li>• Ukazovateľ práce spotrebiča sa nesvieti</li></ul>	<ul style="list-style-type: none"><li>• Skontrolujte, či je zástrčka pripojená do zásuvky</li><li>• Skontrolujte, či je zvolený program.</li><li>• Skontrolujte poistky v domu.</li></ul>
<ul style="list-style-type: none"><li>• Ukazovateľ "Plná náplň" sa stále svieti</li></ul>	<ul style="list-style-type: none"><li>• Vyprázdňte zásobník na kondenzát.</li><li>• Skontrolujte hadicu odvádzajúcu kondenzát.</li></ul>
<ul style="list-style-type: none"><li>• Sušička sa nešartuje</li></ul>	<ul style="list-style-type: none"><li>• Skontrolujte či je stlačené tlačidlo štartu.</li><li>• Skontrolujte či sú uzatvorené dvierka.</li><li>• Skontrolujte či bol zvolený program.</li></ul>
<ul style="list-style-type: none"><li>• Voda vyteká</li></ul>	<ul style="list-style-type: none"><li>• Nivelizujte sušičku.</li><li>• Vyčistite kondenzátor a tesnenie dvierok.</li></ul>
<ul style="list-style-type: none"><li>• Dvierka sa otvárajú automaticky</li></ul>	<ul style="list-style-type: none"><li>• Pritlačte dvierka, až sa zatvoria s kliknutím.</li><li>• Skontrolujte či sušička nie je preplnená.</li></ul>
<ul style="list-style-type: none"><li>• Vlhkosť v miestnosti sa významne zvýšila</li></ul>	<ul style="list-style-type: none"><li>• Miestnosť príslušne vetrajte.</li><li>• Vyčistite mriežku.</li><li>• Presvedčte sa, že kondenzátor je vložený do spotrebiča.</li></ul>
<ul style="list-style-type: none"><li>• Nedosahuje sa príslušný stupeň vysušenia alebo čas sušenia je príliš dlhý</li></ul>	<ul style="list-style-type: none"><li>• Vyčistite filter z chumáčikov a umyte kondenzátor.</li><li>• Vyprázdňte zásobník.</li><li>• Skontrolujte odvádzanie vody.</li><li>• Sušička je príliš zaplnená.</li><li>• Vyčistite senzory vlhkosti.</li><li>• Použite ďalší program sušenia s najdlhším časom alebo program sušenia podľa času.</li></ul>

Ak nie je možné odstrániť problém samostatne, pozvite pomoc:

1. Stlačte spínač.
2. Vytiahnite napájaciu zástrčku a pozvite servis.

# ÚDRŽBA A ČISTENIE

## I. Vyprázdňovanie zásobníka na vodu

1. Dvoma rukami pridržte a vytiahnite zásobník na vodu;
2. Nachýľte zásobník na vodu, vylejte kondenzovanú vodu do umývadla;
3. Opätovne zamontujte zásobník na vodu.

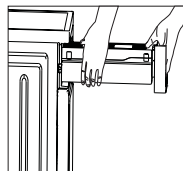

## VÝSTRAHA:

1. Vyprázdňte zásobník na vodu po každom použití. Ak sa v priebehu sušení zásobník úplne naplní, program bude zastavený a bude sa svietiť ukazovateľ Plnej náplne. Po vyprázdnení zásobníku, sušičku môžete opätovne naštartovať stlačujúc tlačidlo [Štart/Pauza].
2. Nepite kondenzovanú vodu.
3. Nepoužívajte sušičku bez nádrže na vodu.

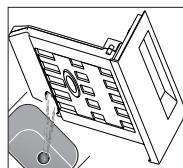

## II. Čistenie klapky filtra

1. Otvorte dverka.
2. Vyjmete klapku filtra.
3. Vyčistíte klapku filtra; snímte vlákna a nitky zhromaždené na klapke filtra.
4. Vložte klapku filtra na miesto.

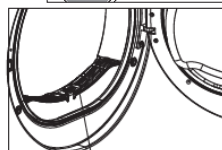

Základňa filtra

## III. Čistenie základne filtra

1. Otvorte servisný kryt.
2. Odskrutkujte obe blokujúce páky smerom k sebe.
3. Úplne vyčistíte základňu filtra.
4. Inštalujte opätovne základňu filtra!
5. Priskrutkujte obe blokujúce páky.
6. Uzatvorte servisný kryt, až zaklapne do svojej polohy.

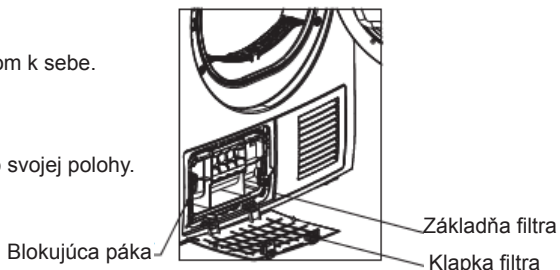

## POZOR!

1. Páperie zhromaždené na filtre blokuje prietok vzduchu, čo spôsobuje predĺženie času sušenia a zvyšuje spotrebu energie;
2. Pred začiatkom čistenia vyjmite zástrčku zo zásuvky!
3. Neštartujte sušičku bez filtra!
4. Pre predchádzanie zhromažďovania sa chuchvalcov vo vnútri sušičky, vyčistite filter po každom použití. Čistenie výmenníka tepla. Podľa potreby, približne každé 2 mesiace, vyčistite špongiou alebo mäkkou kefou páperie a chumáčky z výmenníka tepla. Čistenie vykonávajte v rukavičkách.

**Pozor:** Páperie a chumáčky je možné ľahšie odstrániť po skoršom navlhčení napr. vodou z rozprašovača.

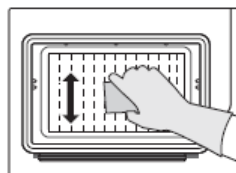

## ÚDRŽBA A ČISTENIE

### Čistenie a údržba

#### Mytie kondenzátora

- Ponechajte sušičku do vychladnutia.

- Môže vytečť malé množstvo vody. Pod servisným krytom položte absorbujúcu handru.

1. Odblokujte servisný kryt.
2. Úplne otvorte servisný kryt.
3. Otočte obe blokujúce páky smerom k sebe.
4. Vyjmite kondenzátor.
5. Vyčistite kondenzátor a vylejte vodu.
6. Očistite tesnenie.
7. Vložte kondenzátor úchytom dolu!
8. Priskrutkujte obe blokujúce páky.
9. Uzatvorte servisný kryt, až zaklapne do svojej polohy.

V prípade častého používania spotrebiča čistite kondenzátor každé 3 mesiace.

#### Nepoškodte kondenzátor!

1. Umyte výlučne vodou; nepoužívajte tvrdé predmety/s ostrými hranami!

Neštartujte sušičku bez kondenzátora!

2. V priebehu sušenia sa voda môže zhromažďovať medzi oknom a tesnením. Neovplyvňuje to činnosť sušičky!

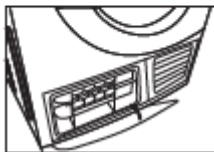
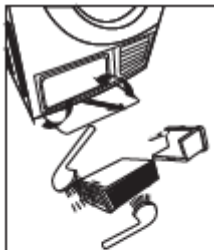
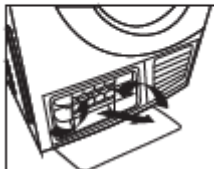
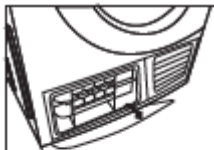

## TECHNICKÉ ÚDAJE

-Typ	<b>ADK 8B CW (SUPF 810 W)</b>
-Menovité napätie	220-240V / ~ 50Hz.
-Menovitý výkon	2700 W
-Teplota okolia	+ 5°C ~+ 35°C
-Menovitá náplň sušičky	max 8 kg
-Rozmery	845/595/622 [mm]
-Hmotnosť netto	43 kg
-Splňa požiadavky UE noriem, norma EN- 61121 standard	

### Pozor:

1. Menovitá náplň je maximálna. Presvedčte sa, že hmotnosť suchých odevov vkladanych do spotrebiča neprekračuje menovitú náplň.
2. Neinštalujte bubnovú sušičku v miestnosti kde sa môže vyskytnúť mínusová teplota. V teplote, ktorá sa blíži k zamrznutiu, sušička nemusí správne fungovať.
3. Vyskytuje sa možnosť poškodenia, pokiaľ kondenzovaná voda zamrzne v čerpadle, hadici alebo zásobníku na kondenzovanú vodu.

Skúšanie pre etiketu v súlade s EN 61121 na štandardných programoch sušenia bavlnených tkanín:

- pri plnom naplnení
- pri čiastočnom naplnení

priemerná vážená spotreba elektrickej energie je **561 kWh/rok**

# INFORMAČNÍ LIST VÝROBKU

(V súlade s Nariadením komisie (EÚ) č. 392/2012 zo dňa štvrtok, 1. marca 2012 r. dopĺňujúcim smernicu Európskeho parlamentu a Rady 2010/30/ EÚ vo vzťahu k etiketám energetickej efektívnosti pre bubnové sušičky v domácnostiach.

Názov dodávateľa/firemná značka	Amica
Typ	<b>ADK 8B CW (SUPF 810 W)</b>
Menovitá kapacita	8.0 kg
Trieda energetickej efektívnosti <sup>1)2)</sup>	B
Typ sušičky	kondenzačný
Vážená ročná spotreba energie AE <sub>c</sub> <sup>3)</sup>	561 kWh/rok
Spotreba energie v cykle pre štandardný program sušenia bavlnených tkanín:	
- pri plnom naplnení E <sub>dry</sub>	4,74 kWh
- pri čiastočnom naplnení E <sub>dry1/2</sub>	2,56 kWh
Spotreba energie v režime vypnutia P <sub>o</sub>	0,28 W
Spotreba energie v režime bdenia P <sub>i</sub>	0,8 W
Čas trvania režimu bdenia:	10 min
Trieda účinnosti kondenzácie v škále od G (najmenšia účinnosť) do A (najvyššia účinnosť) <sup>1)</sup>	B
Priemerná účinnosť kondenzácie v štandardnom programe pre bavlnu pri plnej náplni C <sub>t</sub>	80.1%
Priemerná účinnosť kondenzácie v štandardnom programe pre bavlnu pri čiastočnej náplni C <sub>dry</sub>	80.1%
Vážená trieda účinnosti kondenzácie v štandardnom programe pre bavlnu pri plnej aj čiastočnej náplni C <sub>dry1/2</sub>	80.1%
Vážená doba trvania štandardného programu pre bavlnu pri plnej aj čiastočnej náplni T <sub>t</sub>	112 min.
Dĺžka trvania programu v štandardnom programe pre bavlnu pri plnej náplni T <sub>dry</sub>	140 min.
Dĺžka trvania programu v štandardnom programe pre bavlnu pri čiastočnej náplni T <sub>dry1/2</sub>	90 min.
Hladina intenzity zvuku v štandardnom programe pre bavlnu pri plnej náplni L <sub>wa</sub>	69 dB (A) re 1 pW
Spotrebič určený pre vstavenie	Ne
Automatická sušička	Ano

<sup>1)</sup> Trieda energetickej efektívnosti podľa stupnice od A+++ (viac efektívna) do D (najmenej efektívna).

<sup>2)</sup> „Štandardný program sušenia bavlnených tkanín“ – je vhodný do sušenia bavlnených tkanín na normálnej úrovni vlhkosti a je najšetnejším programom z hľadiska spotreby energie v prípade sušenia bavlnených tkanín, na ktorý sa vzťahujú údaje na etikete a v karte výrobku.

Tento program je vhodný na sušenie normálnych, mokrých výrobkov z bavlny.

Je to najefektívnejší program z hľadiska spotreby energie pre bavlnu.

<sup>3)</sup> Odhadovaná vážená ročná spotreba energie na základe 160 štandardných cyklov sušenia bavlny pri plnej aj čiastočnej náplni a spotrebe energie v režimoch vypnutia a bdenia “.

Skutočná spotreba energie závisí od spôsobu používania spotrebiča.

Sušička je vybavená systémom riadenia energie. Čas bdenia 1 min.

