



Plynová varná deska s ovládaním

**PNH6B6B10**



**BOSCH**



4 242002 941103

PNC6B..1..

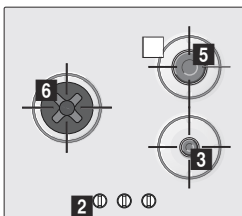

PNP6B..1..

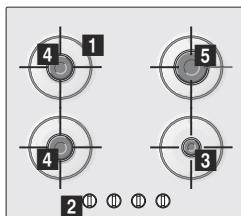

PNH6B..1..

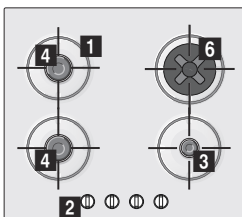

PNP6B..8..

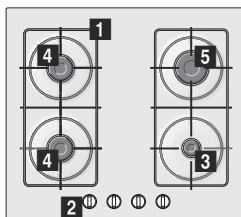

**1** Rošty

**2** Otočné voliče

**3** Úsporný hořák až 1 kW

**4** Normální hořák až 1,75 kW

**5** Rychlý hořák až 3 kW

**6** Mini hořák pro Wok až 3,3 kW

## Obsah

	<b>Použití podle určení</b> .....	3
	<b>Důležité bezpečnostní pokyny</b> .....	4
	<b>Seznámení se se spotřebičem</b> .....	5
	Ovládací prvky a hořáky .....	5
	Příslušenství .....	6
	<b>Plynové hořáky</b> .....	6
	Manuální zapnutí .....	6
	Automatické zapnutí .....	6
	Bezpečnostní systém .....	6
	Vypnutí hořáku .....	6
	Varování .....	7
	Doporučení šéfkuchaře .....	7
	<b>Varné nádoby</b> .....	7
	Vhodné nádoby .....	7
	Pokyny k použití .....	7
	<b>Čištění a údržba</b> .....	8
	Čištění .....	8
	Údržba .....	8
	<b>Co dělat v případě poruchy?</b> .....	8
	<b>Zákaznický servis</b> .....	9
	Záruční podmínky .....	9
	<b>Ochrana životního prostředí</b> .....	9
	Ekologická likvidace spotřebiče .....	9

Doplňující informace o výrobcích, příslušenství, náhradních dílech a službách můžete najít na: [www.bosch-home.com/cz](http://www.bosch-home.com/cz).

## Použití podle určení

Pozorně si přečtěte tento návod k použití. Jenom tak můžete Váš spotřebič bezpečně a správně obsluhovat. Návod k použití a instalaci spotřebiče si ponechte pro případného dalšího majitele.

**Výrobce neodpovídá za škody způsobené neuposlechnutím pokynů a varování obsažených v tomto návodu k použití.**

Obrázky v tomto návodu k použití slouží pouze pro Vaši orientaci.

Dokud spotřebič nebude řádně namontován, neodstraňujte jeho ochranný obal. Nepřipojujte spotřebič k síti, jestliže byl při přepravě poškozen.

Kontaktujte náš zákaznický servis.

Tento spotřebič je zařazen do třídy 3. typu dle evropské normy EN 30-1-1 pro varné spotřebiče na plyná paliva pro domácnost. Předtím, než varnou desku namontujete, ujistěte se, že ji budete montovat podle montážních pokynů.

Spotřebič nelze namontovat na jachtě či v karavanu.

Spotřebič musí být použit pouze v dobře větraných prostorech.

Spotřebič není určen pro provoz s externím časovačem či dálkovým ovladačem.

**Veškeré činnosti spojené s montáží a ovládáním a seřizovací práce na jiné typy plynu musí být prováděny odborníkem, za splnění všech platných předpisů, norem a specifikací místních dodavatelů plynu a elektrického proudu. Obzvláště je nutno dbát předpisů o větrání.**

Tento spotřebič je z výroby nastaven na typ plynu uvedený na typovém štítku. Pokud je třeba typ plynu změnit, dbejte pokynů v montážním návodu. Pro změnu typu plynu Vám doporučujeme kontaktovat náš zákaznický servis.

Tento spotřebič je určený pouze pro domácí použití, komerční použití je vyloučeno. Spotřebič je určený pouze k vaření, není určen k vytápění prostoru. Záruka na spotřebič bude platná pouze tehdy, je-li spotřebič používán za jeho navrženým účelem.

Tento spotřebič je určen k použití v nejvyšší povolené nadmořské výšce 2000 m.

Spotřebič mějte během provozu neustále pod dozorem.

Nepoužívejte kryty či ochranné zábrany před dětmi, pokud nejsou doporučeny výrobcem varné desky. Tyto zábrany by mohly způsobit úraz z důvodu přehřátí, vznícení nebo odlomení částí materiálu.

Děti starší 8 let a osoby se sníženými fyzickými, smyslovými nebo mentálními schopnostmi nebo osoby s nedostatkem zkušeností nebo vědomostí smí spotřebič používat pouze pod dohledem odpovědné osoby nebo pokud byly poučeny o jeho bezpečném použití a rizicích s tím spojených.

Děti si se spotřebičem nesmí hrát. Čištění a uživatelskou údržbu nesmí provádět děti bez dozoru.

Děti mladší 8 let udržujte v bezpečné vzdálenosti od spotřebiče a přívodního kabelu.

## **Důležité bezpečnostní pokyny**

### **Varování - Nebezpečí výbuchu!**

Nahromadění nespáleného plynu v uzavřeném prostoru nese riziko požáru. Nevystavujte spotřebič průvanu. Průvan může sfouknout plamen z hořáků. Pozorně si přečtěte návod k použití a varování týkající se provozu plynových hořáků.

### **Varování - Nebezpečí otravy!**

Během obsluhy spotřebiče se kuchyňský prostor zahřeje, vlhne a tvoří se v něm spaliny. Dbejte na to, aby byl kuchyňský prostor dobře větrán, obzvláště během použití varné desky: buď ponechte pootevřený otvor za účelem přirozeného větrání, nebo namontujte větrací systém (digestoř). Intenzivní doba obsluhy spotřebiče může vyžadovat doplňkové či účinnější větrání: otevřete okno nebo zvýšte výkon větracího systému.

### **Varování - Nebezpečí popálení!**

- Varné zóny a jejich těsné sousedství se během provozu velmi zahřívají. Nikdy se rozpálených povrchů nedotýkejte. Zabraňte dětem mladším 8 let v kontaktu se spotřebičem.
- Jestliže láhev se zkvalněným plynem není rovně postavena, může dojít k úniku propanbutanu do spotřebiče. Intenzivní tépkavé plameny tedy mohou unikat z hořáků. Může dojít k poškození součástek či po čase k nekontrolovanému úniku plynu. Obě tyto vady mohou způsobit popálení. Vždy stavte lahve se zkvalněným plynem do svislé police.

### **Varování - Nebezpečí požáru!**

- Varné zóny jsou velmi horké. Na varnou desku nikdy nepokládejte hořlavé předměty. Na varné desce žádné předměty neskladujte.
- Neskladujte pod spotřebičem ani v jeho blízkosti žíraviny, výrobky produkující výpary, hořlavé materiály nebo výrobky, které nejsou potravinami.

- Horký olej a tuk se rychle vznítí. Horký olej a tuk nikdy nenechávejte bez dozoru. V případě vzplanutí oleje či tuku oheň nikdy nehaste vodou. Vypněte varnou zónu a plameny opatrně uduste pokličkou.

### **⚠ Varování - Nebezpečí poranění!**

- Trhliny nebo praskliny ve skleněné desce jsou nebezpečné. Okamžitě vypněte všechny hořáky a každý elektrický topný prvek. Vytáhněte síťovou zástrčku ze zásuvky nebo vypněte pojistku v pojistkové skříni. Zavěte přívod plynu. Nedotýkejte se povrchu spotřebiče. Nikdy nezapínejte vadný spotřebič. Zavolejte zákaznický servis.
- Silné výkyvy teplot mohou vést k poškození skleněné desky. Při používání varné desky zabraňte průvanu a rozlití studených tekutin.
- Poškozené hrnce nebo hrnce, které nemají správnou velikost, přesahují okraj varné desky nebo nejsou správně na varné desce umístěny, mohou způsobit vážná poranění. Dbejte doporučení a varování vztahujících se k používanému nádobí.
- V případě poruchy vypněte přípojku spotřebiče k plynu a elektrickému proudu. V případě nutnosti opravy kontaktujte náš zákaznický servis.

- Nepokoušejte se manipulovat s vnitřním prostorem spotřebiče. Je-li to nutné, kontaktujte náš zákaznický servis.
- Pokud se některý otočný volič neotáčí, nesnažte se jej otočit silou. Neprodleně kontaktujte náš zákaznický servis, aby odborník ze servisu mohl volič opravit či nahradit.

### **⚠ Varování - Nebezpečí úrazu elektrickým proudem!**

- Nepoužívejte k čištění spotřebiče parní čističe.
- V případě zlomení, prasklin nebo trhlin varné desky vypněte pojistku v pojistkové skříni nebo vytáhněte síťovou zástrčku. Zavolejte servis.

## **Seznámení se se spotřebičem**

V přehledu tohoto návodu naleznete typ Vašeho spotřebiče a výkony jednotlivých hořáků.



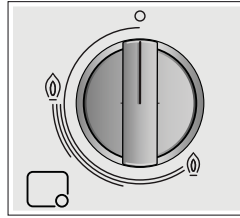

→ *Strana 2*

### **Ovládací prvky a hořáky**

U každého otočného voliče je označený příslušný hořák. Pomocí otočných voličů můžete nastavit potřebný výkon od maximální do minimální hodnoty.



#### **Ukazatele**

	Hořák ovládaný příslušným otočným voličem
	Vypnutý hořák
	Maximální stupeň ohřevu a elektrické zapalování
	Nejnižší stupeň ohřevu

Pro správný provoz spotřebiče musí jak mřížky, tak i všechny části hořáků správně dosedat. Nezaměňte víčka hořáků.

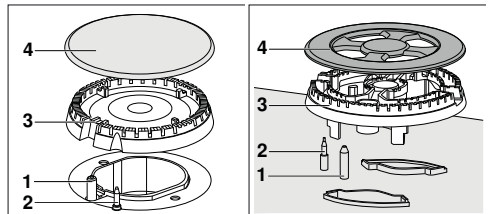

#### **Prvky**

1	Zapalovací svíčka
2	Termoprvek
3	Rozdělovač plamene
4	Víko hořáku

## Příslušenství

Následující příslušenství lze dokoupit v našem zákaznickém servisu.

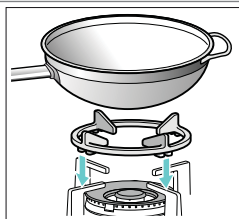

### Dodatečný rošt pro wok

Používá se výhradně na dvojitéch a trojitých hořácích pro nádoby s vypouklým dnem.

Doporučujeme používání přídavné mřížky wok - prodlouží se tak životnost spotřebiče.

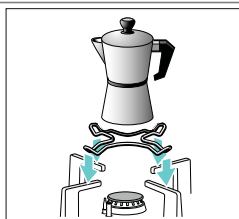

### Dodatečný rošt pro kávovar

Pouze k použití s nádobám s dnem menším než 12 cm v průměru na nejmenším hořáku.

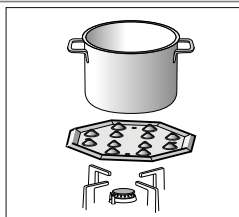

### Varná zóna pro mírné vaření

Toto příslušenství slouží ke zmírnění tepla při použití nejnižšího stupně výkonu.

Příslušenství položte výstupky nahoru na mřížku, nikdy ne přímo na hořák. Nádobu postavte doprostřed tohoto příslušenství.

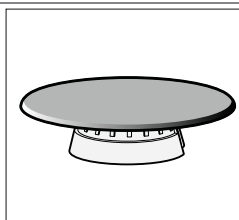

### Rozptylovač plamene

Hořák určený výhradně k vaření s minimálním výkonem. Pro jeho použití je potřeba sejmut úsporný hořák a nahradit jej hořákem pro mírné vaření.

### Kód výrobku

HEZ298110 Dodatečný rošt pro wok: smalt

HEZ298114 Dodatečný rošt pro kávovar

HEZ298105 Varná zóna pro mírné vaření

HEZ298104 Rozptylovač plamene

Výrobce neodpovídá za škody, které jsou zapříčiněny nepoužitím či nesprávným použitím příslušenství.

## Plynové hořáky

### Manuální zapnutí

1. Stiskněte otočný volič vybraného hořáku a otočte jím proti směru hodinových ručiček do požadovaného stupně ohřevu.
2. Podržte zapalovač nebo jiný zdroj plamene (zapalovač cigaret, zápalku atd.) u hořáku.

### Automatické zapnutí

Pokud je Vaše varná deska vybavena automatickým zapalováním (zapalovacími svíčkami):

1. Stiskněte otočný volič vybraného hořáku a otočte jím proti směru hodinových ručiček do nejvyššího stupně ohřevu. Zatímco je otočný volič stlačován, všechny hořáky produkují jiskry. Hořák se zapálí.
2. Uvolněte otočný volič.
3. Otočte otočný volič do požadované pozice.

Pokud se hořák nezapálí, vypněte ho a zopakujte výše popsané kroky. Držte tentokrát otočný volič stisknutý déle (až 10 sekund).

### Varování – Nebezpečí výbuchu!

Pokud se hořák nezapálí během 10 sekund, vypněte otočný volič a otevřete dveře nebo okno v místnosti. Počkejte minimálně minutu, než budete moci hořák znovu zapalovat.

**Upozornění:** Dbejte na maximální čistotu. Pokud jsou zapalovací svíčky znečištěné, může dojít k poruchám zapalování. Zapalovací svíčky pravidelně čistěte malým nekovovým kartáčkem. Dbejte na to, aby na zapalovací svíčky nepůsobily žádné prudké nárazy.

### Bezpečnostní systém

Vaše varná deska je vybavena bezpečnostním systémem (termočlánek), který přeruší přívod plynu, jakmile dojde k náhodnému zhasnutí hořáků.

Pro zajištění toho, že bude zařízení správně fungovat:

1. Zapalte hořák obvyklým způsobem.
2. Aniž byste uvolňovali otočný volič, stiskněte jej a držte po dobu 4 vteřin po zapálení plamene.

### Vypnutí hořáku

Otáčejte příslušným ovládacím voličem doprava až do polohy 0.

Několik sekund po zhasnutí hořáku se ozve zvuk (tupé klapnutí). Nejedná se o závadu, že se vypnula bezpečnostní pojistka.

## Varování

Během provozu hořáku uslyšíte mírné pískání. To je zcela normální.

Při prvním použití je běžné, že hořák vydává mírný zápach. Tento zápach není nebezpečný a nepoukazuje na závadu. Zápach bude pouze dočasný.

Plamen má obvykle oranžové zabarvení. Je to způsobeno prachem ve vzduchu, rozlitými tekutinami apod.

Jestliže dojde k neúmyslnému sfouknutí plamenů, vypněte hořák pomocí otočného voliče a nesnažte se jej znovu zapálit po dobu minimálně 1 minuty.

## Doporučení šéfkuchaře

Hořák	Velmi silný výkon – Silný výkon	Středně silný výkon	Slabý výkon
Hořák pro Wok	Vaření, pečení, smažení, paella, asijská kuchyně (wok)	Opětovný ohřev a udržení teploty: polotovary, vařená jídla	
Rychlý hořák	Řízky, biftek, bramborová tortilla, smažená jídla	Rýže, bešamelová omáčka, ragú	Vaření v páře: ryby, zelenina
Normální hořák	Brambory v páře, čerstvá zelenina, zeleninové polévky, těstoviny	Ohřívání a udržování teploty hotových pokrmů a šetrná příprava pokrmů	
Úsporný hořák	Příprava pokrmů: dušená jídla, rýžová kaše, karamel	Rozmrazování a pomalé vaření: luštěniny, ovoce, mražené výrobky	Rozpouštění: máslo, čokoláda, želatina



## Varné nádoby

### Vhodné nádoby

Hořák	Minimální průměr nádoby	Maximální průměr nádoby
Hořák pro WOK	22 cm	30 cm
Silný hořák	22 cm	26 cm
Středně silný hořák	14 cm	20 cm
Úsporný hořák	12 cm	16 cm

## Pokyny k použití

Následující rady Vám pomohou ušetřit energii a ochránit nádobí před poškozením:

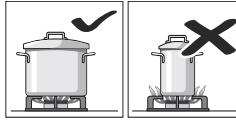

Používejte nádoby, které svými rozměry korespondují s rozměrem hořáku. Nepoužívejte malé nádoby pro vaření na hořácích s větším průměrem. Plamen se nesmí dotýkat bočních stěn varných nádob.

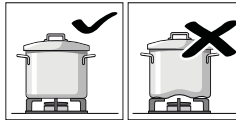

Nepoužívejte poškozené nádoby, které nemůžete rovnoměrně postavit na hořák. Takto postavené nádoby se mohou převrátit. Používejte pouze nádoby s pevným a rovným dnem.

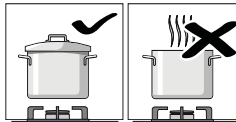

Nevařte bez poklice a ujistěte se, že je poklice správně nasazená. Takto se vyhnete plýtvání energií.

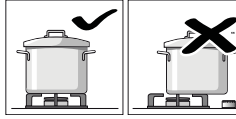

Vždy pokládejte nádobu na střed hořáku, nikdy ne na okraj. Nesprávně postavená nádoba se může převrátit. Nepokládejte velké nádoby na hořáky v blízkosti otočných voličů. Tyto voliče se kvůli vysokým teplotám mohou poškodit.

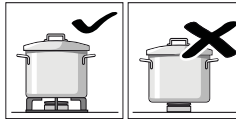

Umístěte nádobu na rošt, nikdy ji nepokládejte přímo na hořák. Dbejte na správné umístění roštů a krytů hořáků předtím, než začnete spotřebič používat.

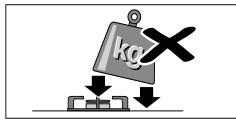

Nádoby na vaření opatrně umístěte na varnou desku. Vyhnete se silným nárazům na hořák a nepokládejte na něj extrémně těžké nádoby.

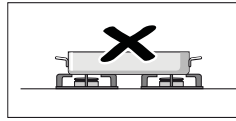

Nepoužívejte dva hořáky či plotýnky k ohřevu jedné nádoby. Nepoužívejte pečicí plechy, kameninové nádoby apod. k dlouho trvajícím ohřevu na plný výkon.

## Čištění a údržba

### Čištění

Čištění provádějte, když je spotřebič v chladném stavu. Pro čištění používejte houbičku namočenou ve vodě a mycím prostředku.

Po každém použití a po vychladnutí očistěte povrch částí u hořáku. Pokud na tomto povrchu zanecháte jakékoliv – byť nepatrné - zbytky jídla (pečené pokrmy, kapky tuku atd.), mohou tyto nečistoty ztvrdnout a později bude velmi složité je vyčistit. Otvory pro vedení plamene musejí být čisté, aby nebyla narušena funkce zapalování.

Na roštích mohou zůstat zbytky kovu, pokud na nich pohybujete nádobami na vaření.

Očistěte hořáky a rošty mýdlovou vodou a oškrábejte je nedrátěným kartáčkem.

Pokud jsou rošty vybaveny gumovými nožičkami, dbejte na to, aby byly také čisté. Gumové nožičky se mohou uvolnit a rošt by mohl poškrábat varnou desku.

Hořáky a podstavné rošty vždy náležitě vysušte. Kapky vody a vlhké skvrny mohou při vaření poškodit smaltovaný povrch.

Po vyčištění a vysušení hořáků se ujistěte, že kryty hořáků jsou správně nasazeny na rozdělovač.

### Co dělat v případě poruchy?

V některých případech lze vzniklé závady snadno odstranit. Než přivoláte servis, postupujte podle těchto pokynů:

Závada	Možná příčina	Řešení
Všeobecná elektrická porucha.	Vadná pojistka.	Podívejte se do pojistkové skříně, jestli není poškozená pojistka, a vyměňte ji.
	Zareagoval jistič nebo proudový chránič.	Na ovládacím panelu zkontrolujte, zda nevypadl jistič nebo proudový chránič.
Nefunguje automatické zapalování.	Mezi zapalovacími svíčkami a hořáky mohou být usazené zbytky pokrmů nebo čisticích prostředků.	Prostor mezi zapalovací svíčkou a hořákem musí být čistý.
	Hořáky jsou vlhké.	Pečlivě osušte víčka hořáků.
	Kryty hořáků nejsou správně nasazené.	Zajistěte, aby víčka správně dosedala.
	Spotřebič není uzemněný, řádně zapojený nebo je vadný uzemňovací kabel.	Kontaktujte elektrikáře.
Plamen hořáku je nepravdivý.	Součásti hořáku jsou špatně nasazené.	Nasaďte správně jednotlivé součásti.
	Nečistota v držácích hořáku.	Vyčistěte držáky hořáku.
Proud plynu není v pořádku nebo neproudí žádný plyn.	Přívod plynu je zavřený vřazenými ventily.	Otevřete vřazené ventily.
	Pokud se plyn přivádí z plynové láhve, zkontrolujte, zda není prázdná.	Vyměňte plynovou láhev.

### Varování!

- Při čištění spotřebiče neodstraňujte ovládací prvky. Při vniknutí vlhkosti může dojít k poškození spotřebiče.
- Při odstraňování zaschlých zbytků jídla z varné desky nikdy nepoužívejte abrazivní čisticí prostředky, ocelové kartáče, ostré předměty, nože atd.
- Při čištění spoje skla s ozdobnými prvky hořáků, kovových profilů či případných skleněných nebo hliníkových panelů nepoužívejte nože, škrabky nebo podobné nástroje.

### Údržba

Jakoukoliv rozstříkanou tekutinu vždy co nejdříve očistěte. Vyhněte se tak zbytečnému úsilí, které musíte vynaložit při čištění zaschlých a ztvrdlých nečistot.

Neposunujte po skleněné desce nádoby, mohlo by dojít k jejímu poškrábání. Dejte pozor, abyste na skleněnou desku neupustili tvrdý nebo ostrý předmět. Nevystavujte varnou desku úderům.

Zrnka písku (např. po čištění zeleniny) mohou poškrábat povrch skleněné desky.

Pokud se rozlije zkaramelizovaný cukr nebo potraviny s vysokým obsahem cukru, je zapotřebí je ihned odstranit z varné desky pomocí škrabky na sklo.



Závada	Možná příčina	Řešení
V kuchyni je cítit plyn.	Je otevřený plynový kohout.	Zavřete plynové kohouty.
	Plynová láhev není správně připojená.	Zajistěte, aby byla plynová láhev správně připojená.
	Může unikat plyn.	Zavřete centrální kohout vedení plynu, vyvětrejte místnost a neprodleně zavolejte autorizovaného instalátéra, který zkontroluje systém vedení plynu a vystaví potvrzení o instalaci. Dokud si nebudete jisti, že ani ve vedení plynu, ani u spotřebiče neuniká plyn, spotřebič nepoužívejte.
Jakmile pustíte otočný volič, hořák se vypne.	Nepodrželi jste otočný volič stisknutý dostatečně dlouho.	Držte otočný volič při zapnutém hořáku stisknutý o několik sekund déle.
	Otvory hořáku jsou znečištěné.	Vyčistěte otvory hořáku.

## Zákaznický servis

Před kontaktováním našeho zákaznického servisu si prosím připravte označení produktu (č. E) a výrobní číslo (č. FD) konkrétního spotřebiče. Tyto informace naleznete na typovém štítku ve spodní části varné desky a na etiketě návodu k použití.

Spolehněte se na profesionalitu výrobce Vašeho spotřebiče. Tak si můžete být jisti, že Vaše oprava bude provedena školenými servisními technikami, kteří s sebou vozí originální náhradní díly právě pro Vaše spotřebiče.

## Záruční podmínky

Pokud bude Váš spotřebič poškozen nebo pokud nebude splňovat Vaše očekávání v oblasti jakosti, což je velmi nepravděpodobné, informujte nás prosím co nejdříve. Záruka platí pouze tehdy, nebylo-li s Vaším spotřebičem manipulováno nebo nebyl-li nesprávně použit.

Záruční podmínky týkající se těchto spotřebičů jsou striktně stanoveny naším zástupcem v zemi, ve které jste si spotřebič zakoupili. Podrobnější informace můžete získat u prodejce. K uplatnění záručních náhrad je třeba se prokázat dokladem o koupi spotřebiče.

Vyhrazujeme si právo na změny.

## Ochrana životního prostředí

Pokud se na typovém štítku nachází tento symbol , dbejte následujících pokynů.

### Ekologická likvidace spotřebiče

Likvidujte obalové materiály ekologickým způsobem.



Tento spotřebič je označen v souladu s evropskou směrnicí 2012/19/EU, která se týká elektrických a elektronických spotřebičů (waste electrical and electronic equipment - WEEE). Tato směrnice udává rámec pro zpětný odběr a recyklaci v celé EU.

Obal Vašeho spotřebiče byl vyroben pouze za použití materiálů striktně zaručujících účinnou ochranu spotřebiče během přepravy. Tyto materiály jsou 100 % recyklovatelné, proto zmírňují negativní dopad na životní prostředí. Pokud budete dbát následujících doporučení, můžete také Vy sami přispět k ochraně životního prostředí.

- Nepotřebné obalové materiály odevzdejte k recyklaci do příslušného recyklačního kontejneru.
- Před likvidací vysloužilého spotřebiče se ujistěte, že již nemůže být použit. Pro zjištění nejbližšího recyklačního střediska k likvidaci Vašeho spotřebiče kontaktujte místní úřad.
- Použitý olej nevylévejte do dřezu. Sbírejte jej do uzavřených nádob a posléze odevzdejte do příslušného střediska nebo jej případně umístěte do odpadkového koše (není to nejlepší řešení, jelikož odpad bude odvezen na skládku, nicméně tak zabráníte kontaminaci podzemní vody).

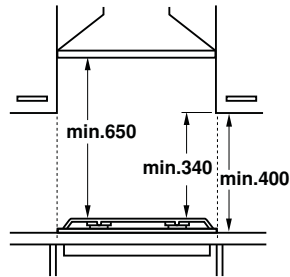
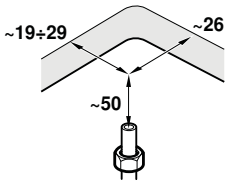
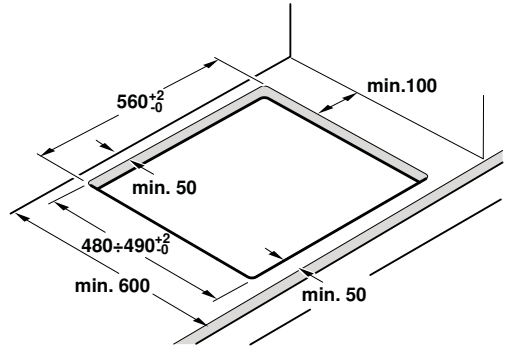
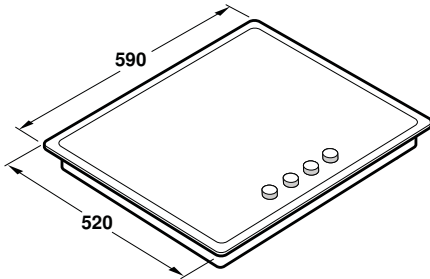
**1**

# 2

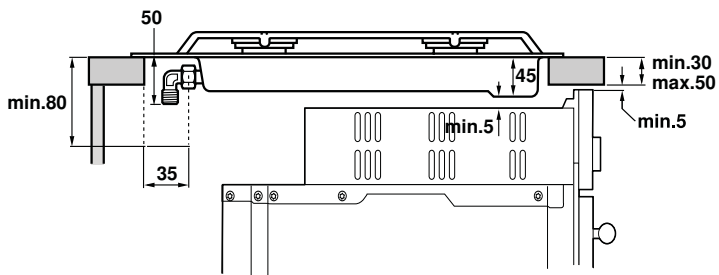
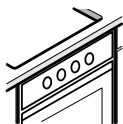
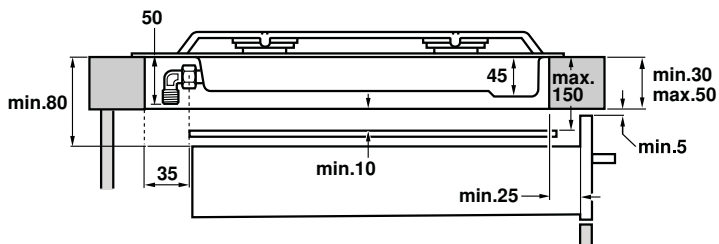

# 3

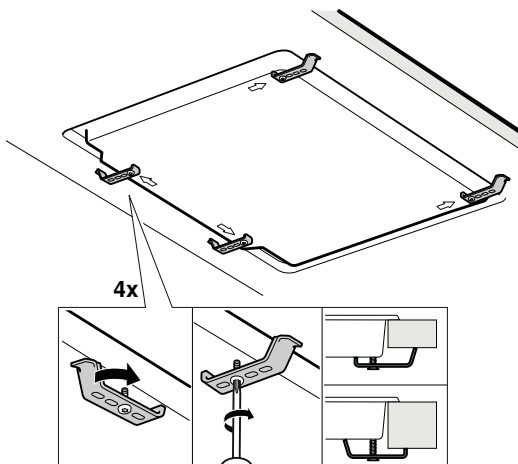
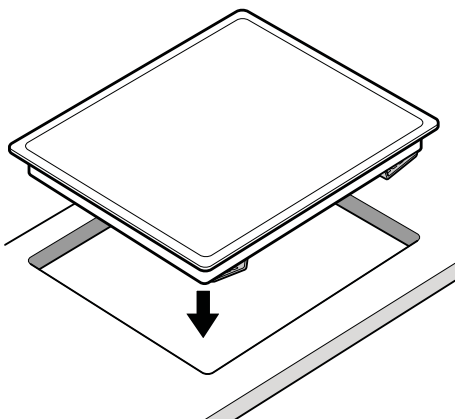
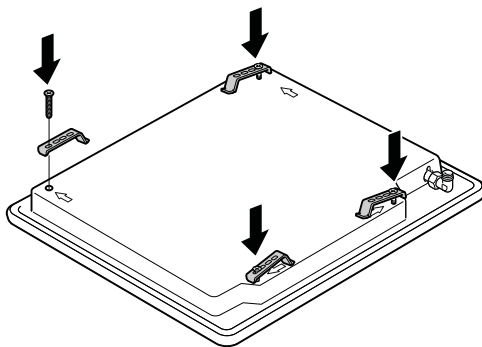
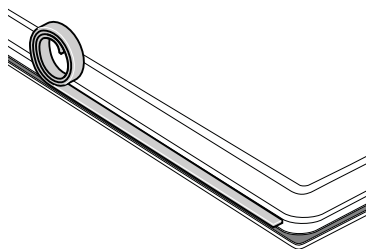

# 4

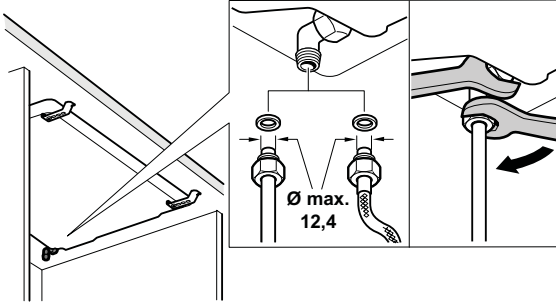

# 4a

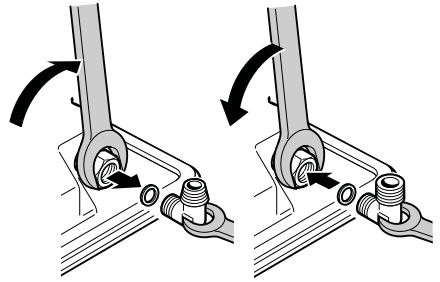

# 5

220V - 240V ~



# 6

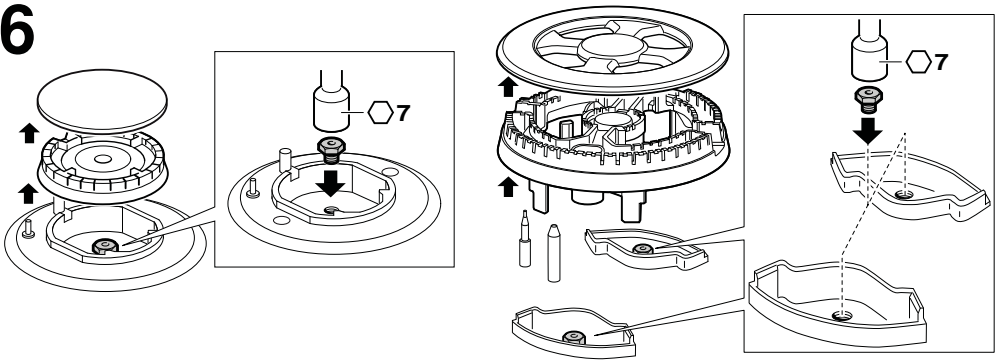



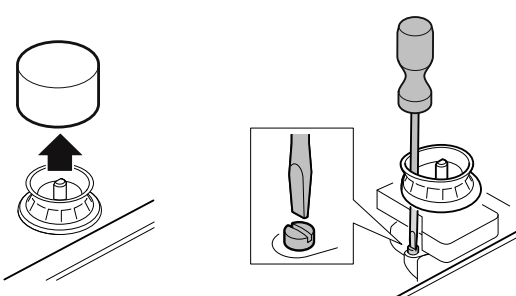

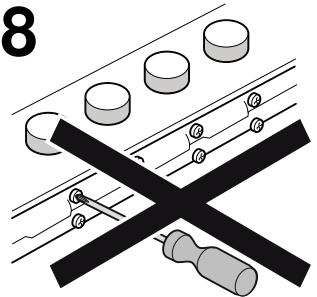

# 7



# 8



I

	gas	mbar		Qn (kW)	m³/h	g/h		Qr (Kw)
	G20	20	72	1	0,095	-	30	≤ 0,33
	G20	25	68	1	0,095	-	30	≤ 0,33
	G25	20	73	1	0,111	-	30	≤ 0,33
	G25	25	72	1	0,111	-	30	≤ 0,33
	G25.1	25	72	1	0,111	-	30	≤ 0,33
	G30	29	50	1	-	73	30	≤ 0,33
	G30	37	48	1	-	73	30	≤ 0,45
	G30	50	43	1	-	73	26	≤ 0,33
	G31	37	50	1	-	71	30	≤ 0,33
	G20	20	100	1,75	0,167	-	32	≤ 0,35
	G20	25	91	1,75	0,167	-	32	≤ 0,35
	G25	20	100	1,75	0,194	-	32	≤ 0,35
	G25	25	98	1,75	0,194	-	32	≤ 0,35
	G25.1	25	98	1,75	0,194	-	32	≤ 0,35
	G30	29	67	1,75	-	127	32	≤ 0,41
	G30	37	63	1,75	-	127	32	≤ 0,5
	G30	50	58	1,75	-	127	29	≤ 0,41
	G31	37	67	1,75	-	125	32	≤ 0,41
	G20	20	115	3	0,286	-	39	≤ 0,5
	G20	25	110	3	0,286	-	39	≤ 0,5
	G25	20	132	3	0,333	-	39	≤ 0,5
	G25	25	128	3	0,333	-	39	≤ 0,5
	G25.1	25	128	3	0,333	-	39	≤ 0,5
	G30	29	85	3	-	218	39	≤ 0,6
	G30	37	82	3	-	218	39	≤ 0,8
	G30	50	74	3	-	218	35	≤ 0,6
	G31	37	85	3	-	214	39	≤ 0,6
	G20	20	103	3,3	0,314	-	61	≤ 1,55
	G20	25	95	3,3	0,314	-	61	≤ 1,55
	G25	20	109	3,3	0,366	-	61	≤ 1,55
	G25	25	104	3,3	0,366	-	61	≤ 1,55
	G25.1	25	104	3,3	0,366	-	61	≤ 1,55
	G30	29	68	3,3	-	240	61	≤ 1,55
	G30	37	62	3,3	-	240	61	≤ 1,75
	G30	50	60	3,3	-	240	55	≤ 1,55
	G31	37	68	3,3	-	236	61	≤ 1,55

II

	G20/20	G20/25	G25/20	G25/25	G25.1/25	G30/29	G30/37	G30/50	G31/37
<b>G20/20</b>	-	D	D	D	D	A	A	C	A
<b>G20/25</b>	D	-	D	D	D	A	A	C	A
<b>G25/20</b>	D	D	-	D	D	A	A	C	A
<b>G25/25</b>	D	D	D	-	D	A	A	C	A
<b>G25.1/25</b>	D	D	D	D	-	A	A	C	A
<b>G30/29</b>	B	B	B	B	B	-	D	C	D
<b>G30/37</b>	B	B	B	B	B	D	-	C	D
<b>G30/50</b>	C	C	C	C	C	C	C	-	C
<b>G31/37</b>	B	B	B	B	B	D	D	C	-

G20, G20/G25	Zemní plyn
G25	Zemní plyn LL
G30/G31, G30, G31	Tekutý plyn LL
G110	Průmyslově vyráběný plyn, svítíplyn

## CZ

### Bezpečnostní pokyny

Než budete spotřebič instalovat a používat, přečtete si návod k použití.

Obrázky v tomto návodu jsou orientační.

#### V případě nedodržení pokynů uvedených v manuálu výrobce nenese žádnou zodpovědnost za vzniklé škody.

Tento spotřebič se smí používat pouze na dostatečně větraném místě. Spotřebič nesmí být připojený ke komínu nebo ke kouřovodu.

**Veškeré práce při instalaci, připojení, regulaci a změně na jiný druh plynu musí provádět autorizovaný odborník při dodržování příslušných aplikovatelných předpisů a zákonných požadavků a dále předpisů místních elektrorozvodných závodů a plynáren. Obzvláštní pozornost je třeba věnovat ustanovením a směrnicím, které platí pro větrání.**

#### Pro provedení prací při změně na jiný druh plynu doporučujeme zavolat zákaznický servis.

Tento spotřebič je určen pouze pro použití v domácnosti a není dovoleno jej používat pro komerční či profesionální účely. Tento spotřebič nemůže být provozován na jachtách nebo v karavanech. Záruka je platná pouze v případě, že spotřebič bude používán pro účely, k nimž je určen.

Před instalací spotřebiče zkontrolujte, zda jsou místní předpoklady a nastavení spotřebiče uvedené na typovém štítku (druh a tlak plynu, jmenovitý výkon, napětí) navzájem kompatibilní.

#### Před prováděním jakýchkoli prací vypněte přívod proudu a plynu.

Napájecí kabel musí být připevněn k rámu kuchyňské skříňky, na které je spotřebič umístěn, aby se zabránilo kontaktu s horkými částmi trouby a nebo varné desky.

Spotřebiče připojené ke zdroji elektřiny se povinně musí uzemnit.

Neprovádějte zásahy uvnitř spotřebiče. V případě nutnosti kontaktujte naši technickou podporu.

### Před zapojením

Tento spotřebič odpovídá třídě 3 dle normy EN 30 1 1 pro plynové spotřebiče: vestavěný spotřebič.

Skříňka, do které se spotřebič zabudovává, musí být dostatečně upevněná a stabilní.

Nábytek vedle spotřebiče, jeho povrchové materiály a lepidlo nesmí být z hořlavých materiálů a musí být tepelně odolné. Neinstalujte spotřebič na lednice, pračky, myčky apod.

Varná deska smí být vestavěná pouze nad odvětrávanou pečicí troubou.

Pokud je pod varnou deskou zabudovaná pečicí trouba, může tloušťka pracovní desky překročit minimální tloušťku požadovanou v tomto návodu. Dodržujte pokyny v návodu k montáži pečicí trouby.

Pokud bude namontovaný odsavač par, musí být montáž provedena podle návodu k montáži a vždy musí být dodržena svislá minimální vzdálenost od varné desky (obr. 1).

### Příprava na instalaci (obr.1-2)

V pracovní ploše vyřízněte obdélník potřebných rozměrů.

U pracovních ploch ze dřeva natřete plochy výřezu speciálním lepidlem, aby byly chráněny proti vlhkosti.

### Mezidno

Pokud pod varnou deskou není nainstalovaná pečicí trouba a její spodní strana zůstane volně přístupná, je třeba dodržovat následující:

- Pod varnou deskou s elektrickými plotýnkami nebo hořáky WOK je předepsaná montáž mezidna.
- Pod plynovou varnou deskou bez hořáku WOK doporučujeme montáž mezidna, aby se zabránilo kontaktu se zahřátou spodní stranou varné desky.

Výška vestavby: 10 mm od spodní strany varné desky.

Materiál mezidna: nehořlavý materiál, například kov nebo překližka.

### Zapojení spotřebiče (obr. 3)

**Upozornění:** Při montáži varné desky mějte ochranné rukavice. V závislosti na dodaném modelu může být samolepicí těsnění již nainstalováno od výrobce. V takovém případě jej za žádných okolností neodstraňujte: samolepicí těsnění zabraňuje průsakům. Není-li těsnění nainstalováno od výrobce, nalepte jej na spodní okraj varné desky.

Při upevňování spotřebiče do vestavné skříňky:

1. Vyjměte svorky z balíčku s příslušenstvím a přišroubujte je do uvedené polohy tak, aby se s nimi nechalo volně otáčet.
2. Usadte a vycentrujte varnou desku.
  - Přitlačte na její okraje tak, aby se přichytila po celém svém obvodu.
3. Pootočte a dotlačte svorky.
  - Poloha svorek je závislá na tloušťce pracovní desky.

Spotřebič nesmí být na pracovní desku přilepený silikonem.

### Demontáž varné desky

Odpojte spotřebič od přívodu elektřiny a plynu.

Povolte svorky a postupujte v opačném pořadí než při montáži.

### Připojení plynu (obr. 4)

Připojení plynu musí být provedené tak, aby byl přístupný uzavírací kohout.

Na konci vstupní trubky k plynové varné desce se nachází 1/2" závit (20,955 mm). Tento závit umožňuje:

- Pevné připojení.
- Připojení pomocí kovové hadice (L min. 1 m – max. 3 m). Mezi výstup sběrné trubky a plynovou přípojku namontujte těsnění (034308), které je součástí dodávky.

Hadice by se neměla dostat do kontaktu s pohyblivými díly vestavné jednotky (např. zásuvky) nebo být vedena otvory, které lze zavřít.

U žádného z připojení **nemějte polohu kolínka** nastavenou při výrobě.

Pokud potřebujete provést válcové připojení, vyměňte koleno nainstalované výrobcem za koleno přiložené v sáčku s příslušenstvím. Obr. 4a.

Nezapomeňte vložit těsnění.

#### ⚠ Nebezpečí úniku plynu!

Pokud manipulujete s jakýmkoli připojením, zkontrolujte jeho izolaci.

Výrobce nenese zodpovědnost za připojky, u nichž dochází k únikům poté, co s nimi bylo manipulováno.

## Připojení k elektrické síti (obr. 5)

Spotřebič patří do kategorie „Y“: výměnu vstupního kabelu může provádět výhradně pracovník technické podpory. Je nutné dodržet typ a minimální průřez kabelu.

Varné desky jsou dodávány s napájecím kabelem který buď má, nebo nemá zástrčku.

Spotřebiče se zástrčkou se mohou zapojovat jen do náležitě uzemněné zásuvky.

Při zapojení je nutné použít omnipolární vypínač se vzdáleností mezi kontakty minimálně 3 mm (kromě připojení do volně přístupné zásuvky).

## Přechod na jiný druh plynu

Dovolují-li to předpisy dané země, může být tento spotřebič upraven na jiné druhy plynu (viz typový štítek). Díly potřebné pro tuto úpravu jsou přibaleny v sáčku pro přestavbu (dle modelu), který je k dostání u naší technické podpory.

**DŮLEŽITÉ:** Umístěte nálepku s novým typem plynu v blízkosti typového štítku.

Je potřeba postupovat následovně:

### A) Výměna trysek (obr. 6):

1. Sejměte mřížky, víka hořáků a hlavy hořáků.
2. Trysky vyměňte pomocí klíče, který je k dostání v našem odborném servisu pod objednacím číslem 340847 (pro dvojité nebo trojitě hořáky objednáací číslo 340808), viz tabulka I, a přitom dbejte, aby se tryska při snímání či upevňování k hořáku neuvolnila.  
Ujistěte se, že trysky jsou pevně dotaženy, aby byla zaručena jejich těsnost.  
U těchto hořáků není nutné seřizovat přísun primárního vzduchu.
3. Nasadte rozdělovače plamene a víka hořáků na svá místa. Dále správně umístěte mřížky hořáků.

### B) Regulace ovladačů (Obr. 7):

1. Nastavte ovládací knoflíky do polohy na minimum.
2. Stáhněte ovládací knoflíky plynových kohoutů. Objeví se těsnění knoflíku z pružné gumy. Žatlačte ho špičkou šroubováku na stranu, abyste se dostali k nastavovacímu šroubu plynového kohoutu.
3. Otáčením obtokového šroubu pomocí plochého šroubováku nastavte minimální plamen.

V závislosti na druhu plynu, na který budete přestavovat svůj spotřebič (viz tabulka II), proveďte příslušné kroky:

A: Zcela dotáhněte obtokové šrouby.

B: Uvolňujte obtokové šrouby, dokud plyn z hořáků nebude řádně vycházet.

C: Obtokové šrouby musí být vyměněny autorizovaným technikem.

D: Nemanipulujte s obtokovými šrouby.

Zkontrolujte, aby při otáčení knoflíku z maxima na minimum hořák ani nezhasl a ani nedocházelo ke zpětnému výboji plamene.

Není-li obtokový šroub přístupný, odmontujte nerezovou vanu připevněnou ke zbývající části varné desky pomocí několika šroubů. Vanu vyjměte následujícím způsobem:

1. Sejměte všechny mřížky, víka hořáků, hlavy hořáků a ovládací knoflíky.
2. Povolte šrouby hořáků.
3. Při montáži nerezové vany postupujte v opačném sledu než při demontáži.

Nikdy nedemontujte hřídel kohoutu Obr. 8. V případě poruchy vyměňte kohout jako celek.

<b>Informace v případě plynových desek pro domácnost</b>	<b>Zóna</b>	<b>Hodnota</b>	<b>Jednotka</b>
<b>Značka</b>		<b>BOSCH</b>	
<b>Model</b>		PNH6B6B10	
<b>Typ varné desky</b>		plynová	
<b>Počet plynových hořáků</b>		4	Ks
<b>Energetická účinnost na plynový hořák</b>	levá přední	55,0	%
	levá zadní	55,0	%
	prostřední		
	pravá zadní	55,0	%
	pravá přední	55,0	%
<b>Energetická účinnost plynové varné desky</b>		55,0	%

Tabulka povinných informací pro domácnost: **(Ve smyslu ekodizajn Nařízení Komise č 66/2014, čl.2.3.)**



## Záruční podmínky

společnosti BSH domácí spotřebiče s.r.o.

### 1. Záruka

Na tento výrobek je v souladu § 2113 a násl. zákona č. 89/2012 Sb., občanský zákoník, v platném znění, poskytována **záruka za jakost 24 měsíců** (dále jen „záruka“), která běží zpravidla od odevzdání výrobku zákazníkovi. Pokud byla sjednána delší záruka, řídí se tato speciálními pravidly.

Záruka 24 měsíců je poskytována pouze zákazníkovi spotřebiteli a jen na výrobek **k běžnému užívání v domácnosti**. Zákazníkovi podnikateli nebo jiné právnické osobě je poskytnuta 24 měsíční záruka za předpokladu, že se koupě netýká jeho podnikatelské činnosti (např. prádelna, ubytovací služby, restaurační zařízení apod.), způsob užívání je obdobný užívání v domácnosti a výrobek není prokazatelně přetěžován (kumulativně); v ostatních případech je poskytována záruka v délce 6 měsíců. Společnost BSH domácí spotřebiče s.r.o. si vyhrazuje právo omezit plnění záruky nad rámec 6 měsíců v případě, že bude zjevné, že spotřebič není provozován v souladu s výše uvedenými podmínkami.

### 2. Pořizovací doklad a záruční list

Základním průkazem práv zákazníka je **pořizovací doklad** (paragon, faktura, leasingová smlouva apod.). Pokud byl při prodeji vydán **záruční list**, je tento součástí výrobku s výrobním číslem uvedeným na přední straně tohoto záručního listu. Nedílnou součástí záručního listu je pořizovací doklad. Zákazník si ve vlastním zájmu pořizovací doklad i záruční list pečlivě uschová.

Bezplatný záruční servis je možno poskytnout jen v případě předložení pořizovacího dokladu nebo v případě prodloužené záruky i vyplněného záručního listu a vystaveného certifikátu, pokud byl vydán. Záruční list vyplňuje prodejce a je v zájmu zákazníka zkontrolovat správnost a úplnost uvedených údajů. Záruční list je platný pouze v originálu, na kopie nebude brán zřetel.

### 3. Uplatnění záruky

Zákazník má v rámci poskytnuté záruky právo na bezplatné, včasné a řádné odstranění reklamované vady výrobku, a to opravou, popřípadě – není-li to vzhledem k povaze (tzn. příčině i projevu) vady neúměrné – právo na výměnu výrobku nebo jeho vadné součásti. Za zákonem stanovených podmínek může být poskytnuta sleva na výrobku anebo může být výrobek vrácen.

Záruční oprava se vztahuje výhradně na vady, které vzniknou průkazně v době platné záruky. Takto vzniklé vady je oprávněn odstranit pouze **autorizovaný servis**. Uplatnit záruku může zákazník u autorizovaného servisu nebo v prodejně, kde byl výrobek zakoupen, a to bez zbytečného odkladu, nejpozději však do konce záruční doby. Zvolí-li zákazník jiný, než nejbližší autorizovaný servis, bude na něm, aby nesl v souvislosti s tím zvýšené náklady.

Autorizovaný servis posoudí oprávněnost reklamace a podle povahy vady výrobku rozhodne o způsobu řešení reklamace.

Seznam autorizovaných servisů je k dispozici na [www.bosch-home.com/cz](http://www.bosch-home.com/cz).

Doba, po kterou zákazník nemůže výrobek z důvodu vady používat, se do záruční doby nepočítá. O tuto dobu se záruční doba prodlužuje. Při výměně se **běh záruční doby** neobnovuje. Při opravě nedochází k běhu nové záruční doby týkající se opravené součásti či součástky.

Po provedení záruční opravy je autorizovaný servis povinen vydat zákazníkovi čitelnou kopii opravního listu. **Opravní list** slouží k prokazování práv zákazníka, proto je ve vlastním zájmu zákazníka před podpisem opravního listu zkontrolovat jeho obsah a kopii opravního listu pečlivě uschovat.

Zákazník je povinen poskytnout autorizovanému servisu **součinnost** k ověření existence reklamované vady a k jejímu odstranění (včetně odpovídajícího potřebného vyzkoušení nebo demontáže výrobku).

Při uplatnění reklamace předá zákazník **výrobek čistý** v souladu s hygienickými předpisy nebo obecnými hygienickými zásadami včetně všech jeho součástí a příslušenství, umožňujících takové ověření a odstranění vady. V případě, že výrobek nedodá kompletní a je-li kompletnost výrobku nezbytná k zjištění existence reklamované vady a/nebo k jejímu odstranění, běh lhůty k vyřízení reklamace začíná až dodáním chybějících součástí.

## 4. Neoprávněnost reklamace

Reklamacie není oprávněná v případech, vznikla-li závada nebo poškození:

- a) prokazatelně nesprávným užíváním výrobku (např. v rozporu s návodem, s pokyny uvedenými na obalu výrobku či v záručním listě, užíváním v rozporu s obecně známými pravidly užívání předmětného výrobku, provozem při nesprávném napájecím napětí, připojování na nedovolené zdroje proudu, užíváním zboží v nevhodných podmínkách – vlhko, prašnost, extrémní tvrdost vody apod.) anebo jiným nesprávným jednáním uživatele (např. neodbornou instalací či zapojením);
- b) prokazatelně nedovolenými zásahy do přístroje (konstrukční nebo jiná úprava, neodborná montáž), živelnou katastrofou nebo mechanickým poškozením výrobku;
- c) nese-li předložený záruční list zjevné známky provedených změn údajů nebo je-li na výrobku odlišné výrobní číslo od toho, jež je uvedeno v záručním listě;
- d) u estetických komponentů, nezajišťujících funkčnost výrobku z důvodu:
  - transportního poškození nebo přemístováním (poškrábání, promáčknutí, praskliny, rozbitá skla a police apod.)
  - nefunkčních estetických komponentů jako jsou madla, skla, ovládací spínače apod., které jsou důsledkem běžného opotřebení
  - změny barvy plastových komponentů (jedná se o běžný fyzikální chemický jev po čase používání)
  - vady spotřebních materiálů, u kterých je doba životnosti daná charakterem součástky (žárovky, vodní filtry, vzduchové, prachové filtry, uhlíkové filtry všeho druhu, akumulátory, baterie, apod.)
  - vady příslušenství a volitelné vybavy, způsobené nevhodnou manipulací nebo nepřiměřeným zacházením

Ze záručních oprav jsou vyloučeny případy běžné údržby nebo čištění, instalace, programování, kontroly parametrů výrobku.

## 5. Náhradní díly

Záruka na samostatně prodané náhradní díly výrobku je poskytována v délce 6 měsíců, a to za předpokladu jeho odborné instalace.

## 6. Pozáruční servis

V případě placené pozáruční opravy provedené autorizovaným servisem se poskytuje záruka v délce 24 měsíců.

## 7. Rozšířená záruka nad rámec zákona

U spotřebičů (pračky, myčky) sériově vybavených systémem **Aqua-Stop** (patent BSH) je výrobcem poskytnuta záruka na škody způsobené chybou tohoto systému. Na tyto škody je zákazníkovi spotřebiteli poskytnuta náhrada, a to po celou dobu životnosti spotřebiče. Vyloučena je náhrada škody v případě, kdy nebyl spotřebič zapojen do elektrického obvodu pod proudem.

## 8. Upozornění pro prodejce

Prodejce je povinen vyplnit správně a úplně záruční list v den prodeje výrobku. Při případné předprodejní reklamaci je třeba předložit řádně vyplněný reklamační protokol a pořizovací doklad (fakturu).

## 9. Ochrana osobních údajů

Osobní údaje zákazníka kupujícího budou použity výhradně k účelům pro zpracování objednávek a k případnému vyřízení záruky v souladu se zák. č. 101/2000 Sb., o ochraně osobních údajů.

## 10. Prohlášení o hygienické nezávadnosti výrobků

Všechny výrobky distribuované společností BSH domácí spotřebiče s.r.o. a přicházející do styku s potravinami splňují požadavky o hygienické nezávadnosti dle zákona č.258/2000 Sb., vyhlášky 38/2001 Sb. Toto prohlášení se vztahuje na všechny výrobky přicházející do styku s potravinami uvedené v aktuálním ceníku společnosti BSH domácí spotřebiče s.r.o.

### Ujištění dovozce o vydání prohlášení o shodě

Vážený zákazníku,  
dle § 13, odst.5 zákona č.22/1997 Sb. Vás ujišťujeme, že na všechny výrobky distribuované společností BSH domácí spotřebiče s.r.o. našim obchodním partnerům bylo vydáno prohlášení o shodě ve smyslu zákona č. 22/1997 Sb a nařízení vlády č. 17/2003 Sb., 616/2006 Sb. a 22/2003 Sb. a příslušných nařízení vlády. Toto ujištění dovozce o vydání prohlášení o shodě se vztahuje na všechny výrobky včetně plynových spotřebičů, které jsou obsaženy v aktuálním ceníku firmy BSH domácí spotřebiče s.r.o.

# B/S/H/

## **Kontakt na servis domácích spotřebičů BOSCH**

BSH domácí spotřebiče s.r.o.  
Radlická 350  
158 00 Praha 5

Příjem oprav  
Tel.: +420 251 095 546  
Email: **opravy@bshg.com**

Objednávky příslušenství a náhradních dílů  
Tel.: +420 251 095 556  
Email: **dily@bshg.com**

Zákaznické poradenství  
Tel.: +420 251 095 555  
Email: **bosch.spotrebice@bshg.com**

Aktuální informace o servisu naleznete na internetových stránkách **[www.bosch-home.com/cz](http://www.bosch-home.com/cz)**.  
Zde máte možnost sjednat opravu pomocí online formuláře.



Plynová varná doska s ovládaním  
**PNH6B6B10**



**BOSCH**

PNC6B..1..

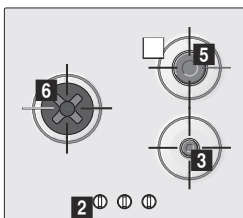

PNP6B..1..

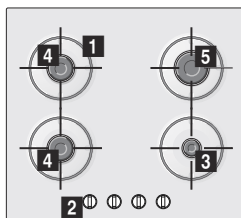

PNH6B..1..

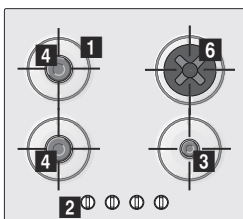

PNP6B..8..

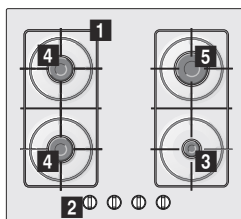

- 1** Rošty pod hrnce
- 2** Otočné voliče
- 3** Úsporný horák (až 1 kW)

- 4** Stredne silný horák (až 1,75 kW)
- 5** Silný horák (až 3 kW)
- 6** Mini horák pre Wok nádoby (až 3,3 kW)

# Obsah

	<b>Použitie podľa určenia.</b> . . . . .	3
	<b>Dôležité bezpečnostné pokyny.</b> . . . . .	4
	<b>Zoznámenie sa so spotrebičom.</b> . . . . .	5
	Ovládacie prvky a horáky. . . . .	5
	Príslušenstvo . . . . .	6
	<b>Plynové horáky</b> . . . . .	6
	Manuálne zapnutie . . . . .	6
	Automatické zapnutie . . . . .	6
	Bezpečnostný systém . . . . .	6
	Vypnutie horáku. . . . .	6
	Varovanie . . . . .	7
	Odporúčania na prípravu pokrmov . . . . .	7
	<b>Nádoby na prípravu pokrmov.</b> . . . . .	7
	Vhodný riad. . . . .	7
	Prevádzkové upozornenia. . . . .	7
	<b>Čistenie a údržba</b> . . . . .	8
	Čistenie spotrebiča. . . . .	8
	Údržba . . . . .	8
	<b>Čo robiť v prípade poruchy?</b> . . . . .	8
	<b>Zákaznícky servis.</b> . . . . .	9
	Záručné podmienky. . . . .	9
	<b>Ochrana životného prostredia</b> . . . . .	9
	Ekologická likvidácia spotrebiča. . . . .	9

Doplňujúce informácie o výrobkoch, príslušenstve, náhradných dieloch a službách môžete nájsť na:  
[www.bosch-home.com/sk](http://www.bosch-home.com/sk)

## Použitie podľa určenia

Pozorne si prečítajte tento návod na použitie. Iba tak môžete váš spotrebič bezpečne a správne obsluhovať. Návod na použitie a inštaláciu spotrebiča si nechajte pre prípadného ďalšieho majiteľa.

**Výrobca nezodpovedá za škody spôsobené neuposluchnutím pokynov a varovaní obsiahnutých v tomto návode na použitie.**

Obrázky v tomto návode na použitie slúžia iba pre vašu orientáciu.

Dokiaľ prístroj nebude riadne namontovaný, neodstraňujte jeho ochranný obal. Ak bol prístroj pri preprave poškodený, nepripojujte ho do siete. Kontaktujte náš zákaznícky servis.

Tento spotrebič je zaradený do triedy 3. typu podľa európskej normy EN 30-1-1 pre varné spotrebiče na plynové palivá pre domácnosť. Predtým, ako varnú dosku namontujete, ubezpečte sa, že ju budete montovať podľa montážnych pokynov.

Spotrebič nie je možné namontovať na jachte alebo v karaváne.

Spotrebič musí byť použitý iba v dobre vetraných priestoroch.

Spotrebič nie je určený pre prevádzku s externým časovačom alebo diaľkovým ovládačom.

**Všetky činnosti spojené s montážou a ovládaním a nastavovaním práce na iné typy plynu musia byť vykonávané odborníkom, pri splnení všetkých platných predpisov, noriem a špecifikácií miestnych dodávateľov plynu a elektrického prúdu. Obzvlášť je nutné dbať na predpisy o vetraní.**

Tento spotrebič je z výroby nastavený na typ plynu uvedený na typovom štítku. Ak je potrebné typ plynu zmeniť, dbajte na pokyny uvedené v montážnom návode. Pre zmenu typu plynu vám odporúčame kontaktovať náš zákaznícky servis.

Tento spotrebič je určený výhradne iba pre domáce použitie, komerčné použitie je vylúčené. Prístroj je určený iba pre varenie, nie je určený pre vykurovanie priestoru. Záruka na spotrebič bude platná iba vtedy, ak je spotrebič používaný na jeho navrhnutý účel.

Tento spotrebič je určený pre použitie v najvyššej povolenej nadmorskej výške 2000 m.

Spotrebič majte behom prevádzky neustále pod dozorom.

Nepoužívajte kryty ani ochranné zábrany pred deťmi, ktoré nie sú odporúčané výrobcom varnej dosky. Tieto zábrany by mohli spôsobiť úraz z dôvodu prehriatia, vznietenia alebo odlomenia častí materiálu.

Deti staršie ako 8 rokov a osoby so zníženými fyzickými, zmyslovými alebo mentálnymi schopnosťami alebo osoby s nedostatkom skúseností alebo vedomostí môžu spotrebič používať iba pod dohľadom zodpovednej osoby, alebo ak boli poučené o jeho bezpečnom použití a spojených rizikách.

Deti sa so spotrebičom nesmú hrať. Čistenie a užívateľskú údržbu nesmú robiť deti bez dozoru.

Deti mladšie ako 8 rokov udržiajte v bezpečnej vzdialenosti od spotrebiča a prívodného kábla.

## **Dôležité bezpečnostné pokyny**

### **Varovanie - Nebezpečenstvo výbuchu!**

Nahromadenie nespáleného plynu v uzatvorenom priestore nesie riziko požiaru. Nevystavujte spotrebič prievanu. Prievan môže sfúknuť plameň z horákov. Pozorne si prečítajte návod na použitie a varovanie týkajúce sa prevádzky plynových horákov.

### **Varovanie - Nebezpečenstvo otravy!**

Behom použitia spotrebiča sa kuchynský priestor zohreje, vlhne a tvoria sa v ňom spaliny. Dbajte na to, aby kuchynský priestor bol dobre vetraný, obzvlášť behom použitia varnej dosky: buď nechajte pootvorené okno za účelom prirodzeného vetrania alebo namontujte vetrací systém (digester). Intenzívna doba použitia spotrebiča môže vyžadovať doplnkové alebo účinnejšie vetranie: otvorte okno alebo zvýšte výkon vetracieho systému.

### **Varovanie - Nebezpečenstvo popálenia!**

- Varné zóny a ich tesné susedstvo sa behom prevádzky veľmi zohrievajú. Nikdy sa rozpálených povrchov nedotýkajte. Zabráňte deťom mladším ako 8 rokov v kontakte so spotrebičom.
- Ak fľaša so skvapalneným plynom nie je postavená rovno, môže dôjsť k úniku propanbutanu o spotrebiča. Z horákov môžu teda unikať intenzívne prchavé plamene. Môže dôjsť k poškodeniu súčiastok alebo po čase k nekontrolovanému úniku plynu. Obidve tieto poruchy môžu spôsobiť popálenie. Vždy stavajte fľaše so skvapalneným plynom do zvislej pozície.

### **Varovanie - Nebezpečenstvo požiaru!**

- Varné zóny sú veľmi horúce. Na varnú dosku nikdy nepokladajte horľavé predmety. Na varnej doske žiadne predmety neskladujte.
- Neskladujte pod ani v blízkosti tohto domáceho spotrebiča žieraviny, výrobky produkujúce výpary, horľavé materiály alebo výrobky, ktoré nie sú potravinami.

- Horúci olej a tuk sa rýchlo vznietia. Horúci olej a tuk nikdy nenechávajú bez dozoru. V prípade vzplanutia oleja alebo tuku, oheň nikdy nehaste vodou. Vypnite varnú zónu a plamene opatrne uduste pokrievkou.

### **⚠ Varovanie - Nebezpečenstvo poranenia!**

- Praskliny alebo trhliny v sklokeramickej doske sú nebezpečné. Všetky horáky a každý elektrické vykurovacie teleso okamžite vypnite. Vytiahnite sieťovú zástrčku alebo vypnite poistku v poistkovej skrini. Zatvorte prívod plynu. Nedotýkajte sa povrchu spotrebiča. Nikdy nezapínajte chybný spotrebič. Zavolajte zákaznícky servis.
- Silné výkyvy teplôt môžu spôsobiť poškodenie skleneného panela. Pri používaní varného panela sa vyvarujte prievanu a rozliatiu studených tekutín.
- Poškodené hrnce alebo hrnce, ktoré nemajú správnu veľkosť, presahujú okraj varnej dosky alebo nie sú správne na varnej doske umiestnené, môžu spôsobiť vážne poranenia. Dbajte na odporúčenia a varovania vzťahujúce sa pre používané nádoby.
- V prípade poruchy vypnite prípojku spotrebiča k plynu a elektrickému prúdu. V prípade nutnosti opravy kontaktujte náš zákaznícky servis.
- Nepokúšajte sa manipulovať s vnútorným priestorom spotrebiča. Ak je to nutné, kontaktujte náš zákaznícky servis.
- Ak sa niektorý otočný volič neotáča, nesnažte sa ho otočiť silou. Bez meškania kontaktujte náš zákaznícky servis, aby odborník zo servisu mohol volič opraviť alebo nahradiť.

### **⚠ Varovanie - Nebezpečenstvo úrazu elektrickým prúdom!**

- Pre čistenie spotrebiča nepoužívajte parné čističe.
- V prípade zlomenia, prasklín alebo trhlín na ohrievacej platni vytiahnite elektrickú zásuvku, príp. vypnite poistku v poistkovej skrini. Zavolajte zákaznícky servis.

## **Zoznámene sa so spotrebičom**



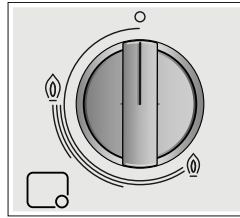

V prehľade tohto návodu nájdete typ vášho spotrebiča a výkony jednotlivých horákov. → *Strana 2*

### **Ovládacie prvky a horáky**

Na každom otočnom voliči je označený príslušný horák. Otočnými voličmi môžete nastaviť príslušný potrebný výkon v rozsahu maximálnej a minimálnej hodnoty.



### **Ukazovatele**

	Horák ovládaný otočným voličom
	Vypnutý horák
	Najvyšší stupeň ohrevu a elektrické zapalovanie
	Najnižší stupeň ohrevu

Aby bola zabezpečená správna prevádzka spotrebiča, musia rošty a všetky časti horákov správne dosadať. Kryty horákov nezameňte.

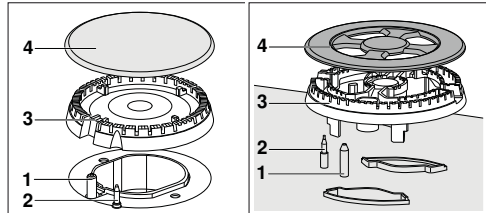

### **Prvky**

1	Zapaľovacia sviečka
2	Termoelektrický článok
3	Miska horáka
4	Kryt horáka



## Príslušenstvo

Nasledujúce príslušenstvo je k dispozícii u nášho zákazníkoveho servisu:

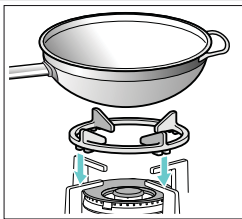

**Doplňková mriežka pre wok** Používa sa výhradne na dvojtych a trojtych horákoch wok pri použití nádob s vypuklým dnom. Odporúčame používanie doplnkovej mriežky pod wok - predlži sa tak životnosť spotrebiča.

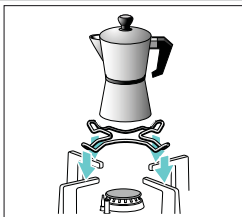

**Dodatočný rošt pre kávovar** Iba pre použitie na najmenšom horáku pre nádoby, ktoré majú dno v priemere menšie ako 12 cm.

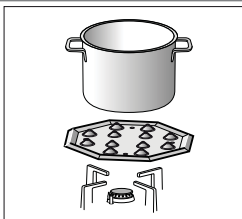

**Varná zóna pre mierne varenie** Toto príslušenstvo slúži na redukciu tepla pri použití najnižšieho stupňa výkonu. Príslušenstvo položte na rošt vyhlbeniami nahor, a nie priamo na horák. Varnú nádobu postavte do stredu príslušenstva.

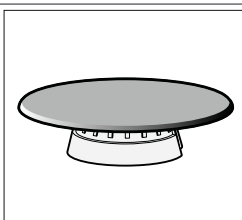

**Rozptyľovač plameňa** Horák určený výlučne na varenie pri minimálnom výkone. Pre jeho správne použitie je potrebné odstrániť pomocný horák a nahradiť ho horákom rozptyľovač plameňa.

### Kód výrobku

HEZ298110 Dodatočný rošt pre Wok nádoby: smalt  
HEZ298114 Dodatočný rošt pre kávovar  
HEZ298105 Varná zóna pre mierne varenie  
HEZ298104 Rozptyľovač plameňa

Výrobca nezodpovedá za škody, ktoré sú zapríčinené nepoužitím alebo nesprávnym použitím príslušenstva.

## Plynové horáky

### Manuálne zapnutie

1. Stlačte otočný volič vybraného horáka a otočte ním proti smeru hodinových ručičiek do požadovanej polohy.
2. Podržte pri horáku zapaľovač alebo plameň (zapaľovač cigariet, zápalka atď.).

### Automatické zapnutie

Ak sa vaša varná zóna automaticky zapne (zapaľovacia sviečka):

1. Stlačte otočný volič vybraného horáka a otočte ním proti smeru hodinových ručičiek do úrovne maximálneho výkonu. Zatiaľ čo je otočný volič stláčaný, všetky horáky produkujú iskry. Horák sa zapáli.
2. Uvoľnite otočný volič.
3. Otočte otočný volič do požadovanej pozície.

Ak nedôjde k zapáleniu, horák sa vypne a zopakujte vyššie opísané kroky. Tento raz podržte otočný volič stlačený dlhšie, aspoň 10 sekúnd.

### Varovanie - Nebezpečenstvo výbuchu!

Ak sa po 10 sekundách plameň nezapáli, vypnite horák a otvorte najbližšie okno alebo dvvere. Vyčkajte s ďalším pokusom o zapnutie horáka aspoň 1 minútu.

**Upozornenie:** Dbajte na maximálnu čistotu. Keď sú zapaľovacie sviečky znečistené, môže dôjsť k chybám zapaľovania. Zapaľovacie sviečky pravidelne vyčistite malou kovovou kefkou. Dbajte na to, aby zapaľovacie sviečky neboli vystavené prudkým nárazom.

### Bezpečnostný systém

Vaša varná doska je vybavená bezpečnostným systémom (termočlánok), ktorý preruší prívod plynu, hneď ako dôjde k náhodnému zhasnutiu horákov.

Pre zaistenie toho, že bude spotrebič správne fungovať:

1. Zapalte horák obvyklým spôsobom.
2. Bez toho, aby ste uvoľňovali otočný volič, stlačte ho a držte po dobu 4 sekúnd po zapálení plameňa.

### Vypnutie horáka

Otáčajte príslušným ovládacím voličom doprava až do polohy 0.

Pár sekúnd po zhasnutí horáka možno počuť jemné buchnutie. Nie je to chyba spotrebiča, znamená to, že sa vypol bezpečnostný systém.

## Varovanie

Behom prevádzky horáka budete počuť mierne pískanie. To je celkom normálne.

Pri prvom použití je bežné, že horák vydáva mierny zápach. Tento zápach nie je nebezpečný a nejedná sa o poruchu. Zápach bude iba dočasný.

Plameň má obvyčajne oranžové zafarbenie. Je to spôsobené prachom vo vzduchu, rozliatych tekutiní apod.

Ak dôjde k neúmyselnému sfúknutiu plameňa, vypnite horák pomocou otočného voľiča a nesnažte sa ho znova zapáliť po dobu minimálne 1 minúty.

## Odporúčania na prípravu pokrmov

Horák	Veľmi silný výkon – Silný výkon	Stredne silný výkon	Slabý výkon
Horák pre WOK	Varenie, pečenie, smaženie, paella, ázijská kuchyňa (Wok)	Opätovný ohrev a udržanie teploty: polotovary, varené jedlá	
Silný horák	Rezne, bifteky, zemiaková tortilla, smažené jedlá	Ryža, bešamelová omáčka,	Varenie v pare: ryby, zelenina
Stredne silný horák	Zemiaky v pare, čerstvá zelenina, zeleninové polievky, cestoviny	Opätovný ohrev, udržiavanie teploty a príprava jemných pokrmov	
Úsporný horák	Príprava pokrmov: dusené jedlá, mliečna ryža, karamel	Rozmrazovanie a pomalé varenie strukoviny, ovocie, mrazené výrobky	Rozpúšťanie: maslo, čokoláda, želatína



## Nádoby na prípravu pokrmov

### Vhodné nádoby

Horák	Minimálny priemer nádoby	Maximálny priemer
Horák pre WOK	22 cm	30 cm
Silný horák	22 cm	26 cm
Stredne silný horák	14 cm	20 cm
Úsporný horák	12 cm	16 cm

## Prevádzkové upozornenia

Nasledujúce rady vám umožnia šetriť energiu a vyhnúť sa poškodeniu varných nádob:



Používajte nádoby, ktoré svojimi rozmermi korešpondujú s rozmerom horáka. Nepoužívajte malé nádoby pre varenie na horákoch s väčším priemerom. Plameň sa nesmie dotýkať bočných stien varných nádob.



Nepoužívajte poškodené nádoby, ktoré nemôžete rovnomerne posadiť na horák. Takto posadené nádoby sa môžu prevrátiť. Používajte iba nádoby s pevným a rovným dnom.



Nevarte bez pokrievky a zabezpečte sa, že je pokrievka správne nasadená. Takto sa vyhnete plytvaniu energií.

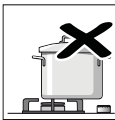
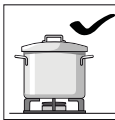

Vždy pokladajte nádobu na stred horáka, nikdy nie na okraj. Nesprávne posadená nádoba sa môže prevrátiť. Nepokladajte veľké nádoby na horáky v blízkosti otočných voľičov. Tieto voľiče sa kvôli vysokým teplotám môžu poškodiť.



Umiestnite nádobu na rošt, nikdy ju nepokladajte priamo na horák. Dbajte na správne umiestnenie roštov a krytov horákov predtým, ako začnete spotrebič používať.

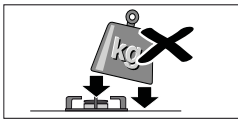

Nádoby na varenie opatrne umiestnite na varnú dosku. Vyhnite sa silným nárazom na horák a nepokladajte naň extrémne ťažké nádoby.

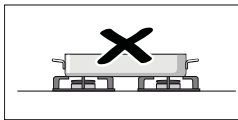

Nepoužívajte dva horáky či platničky na ohrev jednej nádoby. Nepoužívajte plechy na pečenie, kameninové nádoby a pod. na dlhotrvajúci ohrev na plný výkon.

## Čistenie a údržba

### Čistenie spotrebiča

Čistenie robte, keď je spotrebič vychladnutý. Pre čistenie používajte hubku namočenú vo vode a umývacom prostriedku.

Po každom použití a po vychladnutí očistite povrch častí na horáku. Ak na tomto povrchu zanecháte akékoľvek – či už nepatrné - zvyšky jedla (pečené pokrmy, kvapky tuku atď.), môžu tieto nečistoty stvrdnúť a neskôr ich bude veľmi ťažké vyčistiť. Otvory pre vedenie plameňa musia byť čisté, aby nebola narušená funkcia zapalovania.

Pohyb niektorých nádob na varenie po roštoch môže na nich zanechať zvyšky kovu.

Očistite horáky a rošty mydlovou vodou a oškrabte ich nedrôtenou kefkou.

Ak sú rošty vybavené gumovými nožičkami, dbajte na to, aby boli tiež čisté. Gumové nožičky sa môžu uvoľniť a rošt by mohol poškrabať varnú dosku.

Horáky a podstavné rošty vždy náležite vysušte. Kvapky vody a vlhké škrvny môžu pri varení poškodiť smaltovaný povrch.

Po vyčistení a vysušení horákov sa ubezpečte, že kryty horákov sú správne nasadené na rozdeľovač.

### Varovanie!

- Pri čistení spotrebiča neodstraňujte ovládacie prvky. Pri vniknutí vlhkosti môže dôjsť k poškodeniu spotrebiča.
- Nikdy nepoužívajte abrazívne čistiace prostriedky, oceľové drôtenky, ostré predmety, nože a pod. na odstraňovanie zaschnutých zvyškov potravín na varnom paneli.
- Na čistenie spoja medzi skleneným panelom a ozdobnými prvkami horákov, či spoja kovových profilov a panela nepoužívajte nože, škrabky alebo podobné nástroje.

### Údržba

Akúkoľvek rozstriedanú tekutinu vždy bez meškania očistite. Vyhnete sa tak zvýšenému úsiliu, ktoré musíte vynaložiť pri čistení zaschnutých a stvrdnutých nečistôt.

Neposúvajte po sklenom paneli nádoby, mohlo by dôjsť k jeho poškriabaniu. Dajte pozor, aby vám na sklenený panel nepadol tvrdý alebo ostrý predmet. Nevystavujte varný panel úderom.

Zrnká piesku, napr. po čistení zeleniny, môžu poškrabať povrch skleneného panela.

Ak sa na horúcu varnú zónu dostane cukor alebo pokrm s obsahom cukru a roztopí sa, treba ho okamžite odstrániť ešte v horúcom stave pomocou škrabky.

## Čo robiť v prípade poruchy?

Niekedy sa dajú niektoré poruchy veľmi jednoducho opraviť. Predtým, ako sa rozhodnete kontaktovať náš zákaznický servis, prečítajte si, prosím, nasledujúce rady:

Porucha	Možná príčina	Riešenie
Elektrický systém nefunguje.	Nefunkčná poistka.	Prekontrolujte poistky v poistkovej skrinke, a ak je poistka poškodená, vymeňte ju.
	Elektrický systém nefunguje. Automatická poistka alebo bezpečnostný istič sa vypol.	Prekontrolujte hlavný ovládací panel, či nie je poškodený automatický bezpečnostný vypínač alebo či nie je poškodený istič.
Nefunguje automatické zapalovanie.	Medzi zapalovacou sviečkou a horákom môžu byť prischnuté zvyšky jedla alebo čistiaceho prostriedku.	Priestor medzi zapalovacou sviečkou a horákom musí byť čistý.
	Horáky môžu byť mokré.	Starostlivo vysušte kryty horákov.
	Kryty horákov sú špatne nasadené.	Prekontrolujte, či sú kryty horákov správne nasadené.
	Spotrebič nie je uzemnený, nie je správne napojený alebo uzemňovací kábel je poškodený.	Kontaktujte elektrotechnika.
Plameň horáka nie je rovnomerný.	Súčasti horákov sú špatne nasadené.	Ubezpečte sa, či sú všetky súčasti horákov správne nasadené.
	Plynové vývody horáka sú znečistené.	Vyčistite plynové vývody horáka.
Prúd plynu nie je v poriadku alebo neprúdi žiadny plyn.	Niektorý z kohútov na privode plynu je uzavretý.	Otvorte bezpečnostné ventily.
	U plynu z plynovej fľaše môže byť táto fľaša prázdna.	Vymeňte plynovú fľašu.

Porucha	Možná príčina	Riešenie
V kuchyni je cítiť plyn.	Plynový ovládač zostal otvorený.	Vypnite otočné voliče.
	Nesprávne nasadené otočné voliče.	Prekontrolujte, či sú otočné voliče v poriadku.
	Z uzáveru plynovej fľaše môže unikať plyn.	Vypnite prívod plynu, vyvetrajte a bez meškania uveďte autorizovaného elektrotechnika o nutnej kontrole a overení montáže. Nepoužívajte spotrebič, ak si nebudete istý, že nedochádza k úniku plynu v dôsledku montáže alebo samotného spotrebiča.
Horák sa vypne ihneď po uvoľnení otočného voliča.	Otočný volič nebol dostatočne dlho držaný.	Hneď ako zapnete horák, stlačte a držte otočný volič o niekoľko sekúnd dlhšie.
	Plynové vývody horáka sú znečistené.	Vyčistite plynové vývody horáka.



## Zákaznícky servis

Pred kontaktovaním nášho zákazníckeho servisu, si prosím, pripravte označenie produktu (č. E) a výrobné číslo (č. FD) konkrétneho spotrebiča. Tieto informácie nájdete na typovom štítku v spodnej časti varnej dosky a na etikete návodu na použitie.

Spoločníte sa na profesionálnu výrobcu vášho výrobcu vášho spotrebiča. Tak si môžete byť istí, že vaša oprava bude vykonaná školenými servisnými technikmi, ktorí so sebou vozia originálne náhradné diely práve pre vaše spotrebiče.

## Záručné podmienky

V prípade, že váš spotrebič bude poškodený alebo nebude spĺňať vaše očakávania v oblasti akosti, informujte nás, prosím, čo najskôr. Záruka platí iba vtedy, ak nebolo s vašim spotrebičom manipulované alebo ak nebol nesprávne použitý.

Záručné podmienky týkajúce sa týchto spotrebičov sú striktné stanovené naším zástupcom v krajine, v ktorej ste si spotrebič zakúpili. Podrobnejšie informácie môžete získať u predajcu. Pre uplatnenie záručných náhrad je potrebné preukázať sa dokladom o kúpe spotrebiča (záručným listom).

Vyhradzujeme si právo na zmeny.



## Ochrana životného prostredia

Ak sa na typovom štítku nachádza tento symbol , dbajte na nasledujúce pokyny.

### Ekologická likvidácia prístroja

Likvidujte obalové materiály ekologickým spôsobom.



Tento spotrebič je označený v súlade s európskou smernicou 2012/19/EU, ktorá sa týka elektrických a elektronických spotrebičov (waste electrical and electronic equipment - WEEE). Táto smernica udáva rámec, pre správny odber a recykláciu v celej EÚ.

Obal vášho spotrebiča bol vyrobený iba s použitím materiálov striktné zabezpečujúcich účinnú ochranu spotrebiča behom prepravy. Tieto materiály sú 100%recyklovateľné, preto zmiernujú dopad na životné prostredie. Ak budete dbať na nasledujúce odporúčenia, môžete tiež vy sami prispieť k ochrane životného prostredia.

- Nepotrebné obalové materiály odovzdajte na recykláciu do príslušného recyklačného kontajnera.
- Pred likvidáciou vyslúženého spotrebiča sa ubezpečte, že už nemôže byť použitý. Pre zistenie najbližšieho recyklačného strediska pre likvidáciu vášho spotrebiča kontaktujte miestny úrad.
- Použitý olej nevyliavajte do drezu. Zbierajte ho do uzatvorenej nádoby a potom odovzdajte do príslušného strediska alebo ho prípadne umiestnite do odpadkového koša (nie je to najlepším riešením, pretože odpad bude odvezený na skládku, avšak tak zabránite kontaminácii spodnej vody).

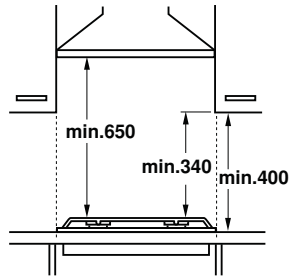
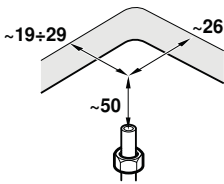
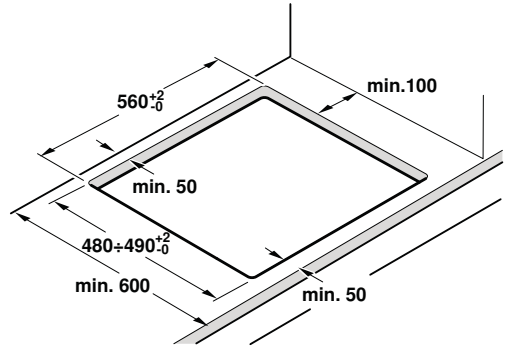
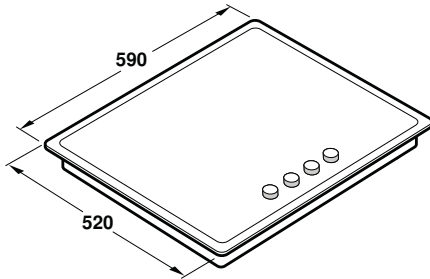
**1**

# 2

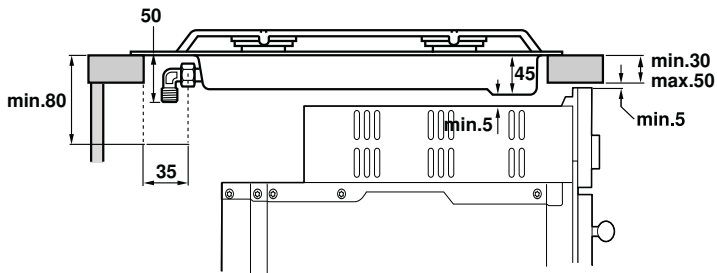
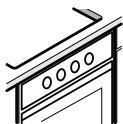
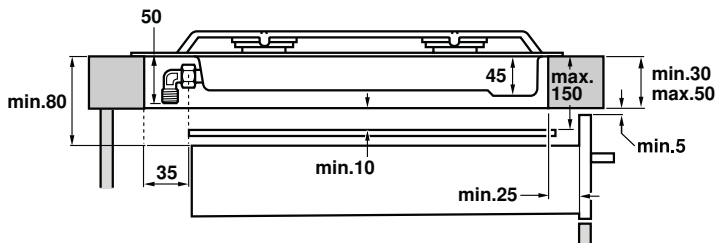

# 3

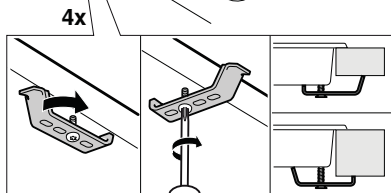
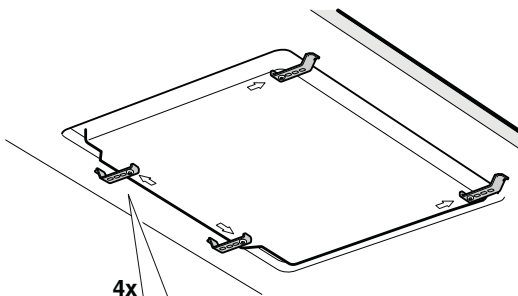
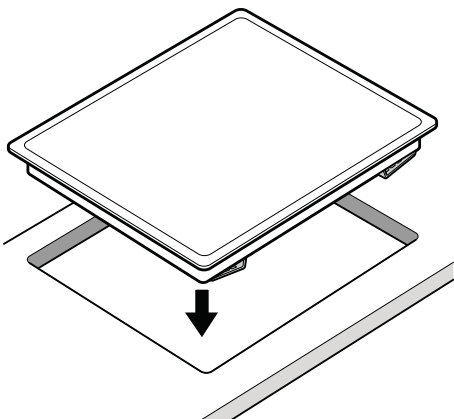
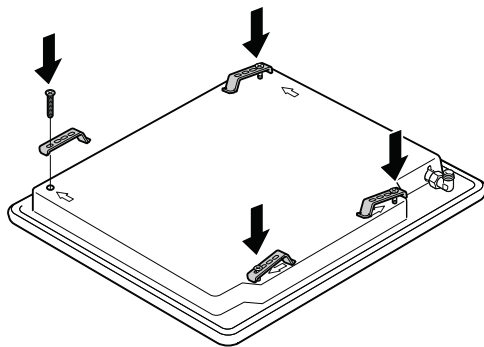
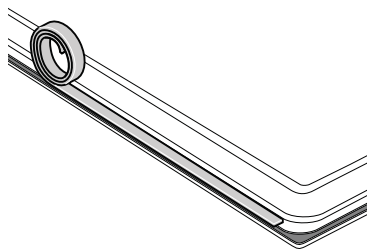

# 4

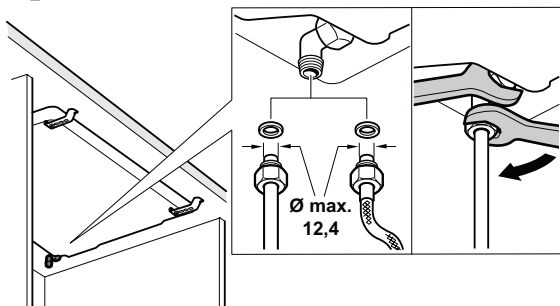

# 4a

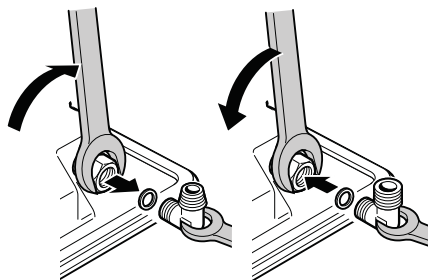

# 5

220V - 240V ~



# 6

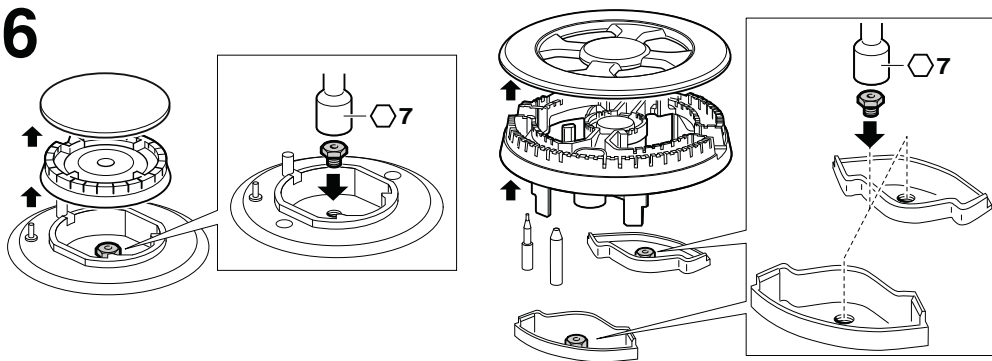



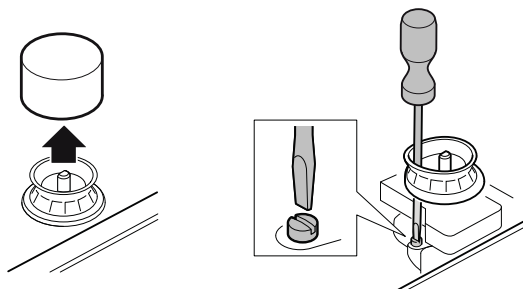

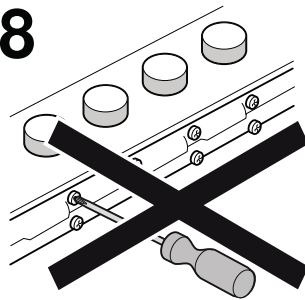

# 7



# 8



I

	gas	mbar		Qn (kW)	m³/h	g/h		Qr (Kw)
	G20	20	72	1	0,095	-	30	≤ 0,33
	G20	25	68	1	0,095	-	30	≤ 0,33
	G25	20	73	1	0,111	-	30	≤ 0,33
	G25	25	72	1	0,111	-	30	≤ 0,33
	G25.1	25	72	1	0,111	-	30	≤ 0,33
	G30	29	50	1	-	73	30	≤ 0,33
	G30	37	48	1	-	73	30	≤ 0,45
	G30	50	43	1	-	73	26	≤ 0,33
	G31	37	50	1	-	71	30	≤ 0,33
	G20	20	100	1,75	0,167	-	32	≤ 0,35
	G20	25	91	1,75	0,167	-	32	≤ 0,35
	G25	20	100	1,75	0,194	-	32	≤ 0,35
	G25	25	98	1,75	0,194	-	32	≤ 0,35
	G25.1	25	98	1,75	0,194	-	32	≤ 0,35
	G30	29	67	1,75	-	127	32	≤ 0,41
	G30	37	63	1,75	-	127	32	≤ 0,5
	G30	50	58	1,75	-	127	29	≤ 0,41
	G31	37	67	1,75	-	125	32	≤ 0,41
	G20	20	115	3	0,286	-	39	≤ 0,5
	G20	25	110	3	0,286	-	39	≤ 0,5
	G25	20	132	3	0,333	-	39	≤ 0,5
	G25	25	128	3	0,333	-	39	≤ 0,5
	G25.1	25	128	3	0,333	-	39	≤ 0,5
	G30	29	85	3	-	218	39	≤ 0,6
	G30	37	82	3	-	218	39	≤ 0,8
	G30	50	74	3	-	218	35	≤ 0,6
	G31	37	85	3	-	214	39	≤ 0,6
	G20	20	103	3,3	0,314	-	61	≤ 1,55
	G20	25	95	3,3	0,314	-	61	≤ 1,55
	G25	20	109	3,3	0,366	-	61	≤ 1,55
	G25	25	104	3,3	0,366	-	61	≤ 1,55
	G25.1	25	104	3,3	0,366	-	61	≤ 1,55
	G30	29	68	3,3	-	240	61	≤ 1,55
	G30	37	62	3,3	-	240	61	≤ 1,75
	G30	50	60	3,3	-	240	55	≤ 1,55
	G31	37	68	3,3	-	236	61	≤ 1,55

II

	G20/20	G20/25	G25/20	G25/25	G25.1/25	G30/29	G30/37	G30/50	G31/37
<b>G20/20</b>	-	D	D	D	D	A	A	C	A
<b>G20/25</b>	D	-	D	D	D	A	A	C	A
<b>G25/20</b>	D	D	-	D	D	A	A	C	A
<b>G25/25</b>	D	D	D	-	D	A	A	C	A
<b>G25.1/25</b>	D	D	D	D	-	A	A	C	A
<b>G30/29</b>	B	B	B	B	B	-	D	C	D
<b>G30/37</b>	B	B	B	B	B	D	-	C	D
<b>G30/50</b>	C	C	C	C	C	C	C	-	C
<b>G31/37</b>	B	B	B	B	B	D	D	C	-



G20, G20/G25	Zemný plyn
G25	Zemný plyn LL
G30/G31, G30, G31	Tekutý plyn
G110	Prímyselne vyrábaný plyn, svietypln

## sk

### Bezpečnostné pokyny

Pred inštaláciou a použitím si prečítajte návod na používanie spotrebiča.

Vyobrazenia nachádzajúce sa v tomto návode sú orientačné.

**V prípade nedodržania nariadení v tomto návode výrobca nenesie žiadnu zodpovednosť.**

Tento spotrebič sa smie používať len na dostatočne vetranom mieste. Spotrebič sa nesmie pripojiť ku komínu alebo zariadeniu na odvod spalín.

**Všetky práce súvisiace s inštaláciou, pripojením, reguláciou a prestavením na iný druh plynu musí uskutočniť autorizovaný odborník, pričom musí zohľadniť všetky príslušné pravidlá a zákonné ustanovenia, ako aj predpisy miestnych dodávateľov elektrickej energie a plynu.**

**Mimoriadnu pozornosť je potrebné venovať ustanoveniam a smericiam platným pre ventiláciu.**

**V prípade prestavenia na iný druh plynu odporúčame obrátiť sa na zákaznický servis.**

Tento spotrebič bol navrhnutý výhradne na domáce použitie, nie na komerčné či profesionálne účely. Tento spotrebič sa nemôže inštalovať v jachtách alebo v automobilových privesoch. Záruka bude mať platnosť jedine v prípade rešpektovania účelu, na ktorý bol navrhnutý.

Pred inštaláciou spotrebiča skontrolujte, či sú lokálne predpoklady kompatibilné s nastaveniami spotrebiča uvedenými na výrobnom štítku (druh a tlak plynu, menovitý výkon a napätie).

**Pred uskutočnením akýchkoľvek prác odpojte prívod elektriny a plynu.**

Napájací kábel musí byť pripravený k rámu kuchynskej skrinky, na ktorej je varný panel umiestnený, aby sa zabránilo kontaktu s horúcimi časťami rúry alebo varného panelu.

Prístroje s elektrickým napájaním sa povinne musia uzemniť. Nevykonávajte zásahy vo vnútri spotrebiča. V prípade potreby kontaktujte našu technickú podporu.

### Pred zapojením

Tento spotrebič podľa normy EN 30-1-1 pre plynové spotrebiče spadá do triedy 3.: spotrebič zabudovaný do kuchynskej linky.

Nábytok, do ktorého sa zabuduje, musí byť upevnený a stabilný.

Nábytok nachádzajúci sa vedľa spotrebiča, jeho vrstvené materiály a lepidlo, ktoré ich drží, nesmú pozostávať z horľavých materiálov a musia byť odolné voči vysokým teplotám.

Neinštalujte spotrebič na chladničky, pračky, umývačky a pod.

Varný panel sa smie zabudovať len nad dobre odvetranú rúru na pečenie. ▮

Ak sa pod varný panel namontuje rúra na pečenie, môže hrúbka pracovnej dosky presiahnuť minimálnu hrúbku požadovanú v tomto návode. Dodržiavajte pokyny uvedené v návode na montáž rúry na pečenie. ▮

Keď sa namontuje odsávač pár, montáž sa musí uskutočniť podľa montážneho návodu a vždy sa musí zohľadniť minimálna vertikálna vzdialenosť od varného panela (obr. 1).

### Príprava kuchynskej linky (obr. 1-2)

V pracovnej ploche vyrežte obdĺžnik potrebných rozmerov.

Na drevených pracovných povrchoch nalakujte rezané povrchy špeciálnym glejom na ochranu pred vlhkosťou.

### Medzidno

Ak sa pod varný panel nenainštaluje rúra na pečenie a jeho spodná strana ostane voľne prístupná, je potrebné dodržať nasledovné:

- Montáž medzidna pod varnými panelmi je predpísaná pri elektrických platniach na varenie alebo horákoch Wok.
- Montáž medzidna pod plynovými varnými panelmi bez horákov Wok sa odporúča, aby sa vylúčil kontakt so zahriatou spodnou stranou varného panelu.

Montážna výška: 10 mm od spodnej strany varného panelu.

Materiál medzidna: nehorľavý materiál, ako napríklad kov alebo preglejka.

### Zapojenie spotrebiča (obr. 3)

**Upozornenie:** Pri montáži varného panela používajte ochranné rukavice.

V závislosti od modelu môže byť samolepiace tesnenie dané už z výroby. V takom prípade ho za žiadnych okolností neodstraňujte: tesnenie zabraňuje presakovaniu. Ak tesnenie nie je dané z výroby, nalepte ho na spodný okraj varného panelu.

Na upevnenie spotrebiča do kuchynskej linky:

1. Vyberte svorky z priloženého balíčka príslušenstva a nasukrutkujte ich do označenej polohy tak, aby sa voľne otáčali.

2. Osadte a vycentrujte varný panel.

Prítlačte ho na okrajoch, až kým nie je položený na celom svojom obvode.

3. Pootočte a dotlačte svorky.

Poloha svoriek závisí od hrúbky pracovnej plochy.

Spotrebič sa na pracovnú dosku nesmie prilepiť silikónom.

### Demontáž varnej dosky

Zariadenie odpojte z prívodu elektriny a plynu. Povoľte svorky a postupujte v opačnom poradí ako pri montáži.

### Plynové pripojenie (obr. 4)

Plynová prípojka musí byť usporiadaná tak, aby bol uzatvárací kohút prístupný.

Na konci vstupnej rúry k plynovému varnému panelu sa nachádza 1/2" závit (20,955 mm). Tento závit umožňuje:

- pevné pripojenie.
  - pripojenie kovovou hadicou (dĺžka min. 1 m – max. 3 m).
- Dodané tesnenie (034308) sa musí umiestniť medzi vývod zberného potrubia a plynovú prípojku.

Hadica by nemala prichádzať do kontaktu s pohyblivými časťami zabudovanej jednotky (napr. zásuvkou) alebo by nemala viesť cez otvory, ktoré sa dajú zatvárať.

Pri žiadanom z pripojení **nemeňte polohu kolenka** nastavenú pri výrobe.

V prípade, že potrebujete vykonať valcové pripojenie, vymeňte koleno nainštalované výrobcom za koleno priložené vo vrecku s príslušenstvom. Obr. 4a.

Nezabudnite vložiť tesnenie.

### ⚠ Nebezpečenstvo úniku plynu!

Ak manipulujete s niektorým kontaktom, skontrolujte izoláciu.

Výrobca nenesie žiadnu zodpovednosť, ak z niektorého zo spojov uniká plyn po manipulácii s nim.

## Elektrické pripojenie (obr. 5)

Spotrebič spadá do kategórie „Y“: výmenu vstupného kábla môže vykonávať výhradne pracovník technickej podpory. Je nutné dodržať typ a minimálny prierez kábla.

Varné panely sú dodávané s napájacím káblom, ktorý buď je alebo nie je osadený zástrčkovou vidlicou.

Spotrebiče s vidlicou sa môžu zapojovať len do náležite uzemnenej zásuvky.

Pri zapojení je nutné použiť omnipólarý vypínač so vzdialenosťou medzi kontaktmi minimálne 3 mm (pokiaľ nie je vypínač súčasťou zásuvky a používateľ má možnosť vykonať zapojenie cez zásuvku).

## Prechod na iný druh plynu

Ak to právne predpisy krajiny umožňujú, tento prístroj sa môže prispôsobiť pre iné plyny (pozri typový štítok). Súčiastky, ktoré sú na to potrebné, sa nachádzajú v príloženom transformačnom balíčku (v závislosti od modelu) k dispozícii na našej technickej podpore.

**DÔLEŽITÉ:**Nálepku s prestaveným druhom plynu umiestnite v blízkosti výrobného štítka.

Postupujte nasledovným spôsobom:

### A) Výmena trysiek (obr. 6):

1. Snímate mriežky, viečka horáka a vymontujte difúzory.
2. Vymeňte dýzy pomocou kľúča, ktorý je v našom servisnom stredisku k dispozícii pod číslom 340847 (pre dvojité alebo trojité horáky pod číslom 340808), pozri tabuľku I, pričom venujte mimoriadnu pozornosť tomu, aby sa dýza pri snímaní či upevňovaní na horák neuvolnila.  
Ubezpečte sa, že dýzy sú pevne dotiahnuté, aby bola zaručená ich tesnosť.  
Pri týchto horákoch nie je potrebné nastavovať prísun primárneho vzduchu.
3. Rozdeľovače plameňa a viečka horákov umiestnite na príslušné horáky. Zároveň správne umiestnite mriežky horákov.

### B) Nastavenie gombíkov (Obr. 7):

1. Ovládače nastavte do polohy pre minimálny plameň.
2. Stiahnite ovládací gombík plynových kohútikov. Uvidíte tesnenie gombíka z ohybnej gumy. Na oboch stranách ho stlačte hrotom skrutkovača, aby ste sa dostali k nastavovacej skrutke plynového kohútika.

**Tesnenia gombíkov nikdy nedemontujte.** Tesnenia sú nevyhnutné pre bezchybnú prevádzku spotrebiča, pretože zabráňujú vniknutiu tekutín a nečistôt do vnútra spotrebiča.

3. Nastavte minimálny plameň tak, že budete skrutku bypass otáčať plochým skrutkovačom.  
V závislosti od plynu, na ktorý plánujete upraviť vaše zariadenie (pozri tabuľka II), vykonajte príslušnú činnosť:  
A: skrutky bypass úplne zatlačte.  
B: skrutky bypass uvoľnite, až kým nedosiahnete správnu intenzitu plynu.  
C: skrutky bypass musí vymieňať autorizovaný personál.  
D: so skrutkami bypass nemanipulujte.

Skontrolujte, či pri prechode ovládača z maximálnej do minimálnej polohy nedochádza k zhasnutiu plameňa ani k jeho kolísaniu.

Ak nenájdete prístup ku skrutke bypass, odmontujte plech z nehrdzavejúcej ocele, ktorý je pripojený k varnému panelu systémom skrutiek. Aby ste ho odstránili, postupujte nasledovne:

1. Snímate mriežky, viečka horákov, vymontujte difúzory a regulačné gombíky.
2. Uvoľnite svorky horákov.
3. Pri opätovnej montáži plechu postupujte v opačnom poradí.

V žiadnom prípade nedemontujte osičku gombíka (obr. 8).

V prípade poruchy vymeňte gombík ako celok.

Informácie v prípade plynových dosiek pre domácnosť	Zóna	Hodnota	Jednotka
Značka		BOSCH	
Model		PNH6B6B10	
Typ varnej dosky		Plynová	
Počet plynových horákov		4	Ks
Energetická účinnosť na plynový horák	ľavá predná	55,0	%
	ľavá zadná	55,0	%
	prostredná		
	pravá zadná	55,0	%
	pravá predná	55,0	%
Energetická účinnosť plynovej varnej dosky		55,0	%

Tabuľka povinných informácií pre domácnosť: (V zmysle ekodizajn Nariadenia Komisie č 66/2014, čl.2.3.)

**BOSCH**

Stvorené pre život

# Záručný list

firmy BSH domácí spotřebiče s.r.o.

**2 roky**záruka od výrobcu  
na všetky spotrebiče

Dovozca: BSH domácí spotřebiče s.r.o.

Radlická 350

158 00 Praha 5

Výrobok:	Produktové číslo: E-Nr.
	Poradové číslo: FD
Dátum predaja, pečiatka, podpis	Dátum montáže, pečiatka, podpis

Predajca je povinný úplne a čitateľne vyplniť všetky požadované údaje v záručnom liste v deň predaja spotrebiča. Neoddeliteľnou súčasťou tohto záručného listu je daňový doklad o predaji výrobku.

Záručný list je dokladom práv spotrebiteľa v zmysle Občianskeho zákonníka. Je súčasťou výrobku s výrobným číslom uvedeným na prednej strane tohto záručného listu, zvlášť v prípadoch dlhších než zákonom daná záručná lehota je záručný list jedným z dokázateľných prostriedkov práv užívateľa. Je v záujme spotrebiteľa, aby si skontroloval správnosť a úplnosť všetkých uvedených údajov, ako i to, či dostal od predajcu záručný list so správnym označením pre uvedený druh výrobku.

Odporúča sa, aby výrobky montoval a uviedol do prevádzky autorizovaný servis, ktorý poskytuje záruku odbornej montáže, predvedenie a preskúšanie výrobku.

Montáž a inštalácia spotrebiča musí byť vykonaná v súlade s vyhláškou ÚBP SR č. 718/2002 Z. z. súvisiacich predpisov a noriem v platnom znení.

Pred montážou výrobku je nutné, aby boli splnené všetky podmienky pre pripojenie na inžinierske siete podľa platných noriem a podľa návodu na použitie.

**Zápisy o uskutočnených opravách:**

Dátum objed. opravy	Dátum dokončenia	Číslo oprav. listu	Stručný opis poruchy

## Upozornenie pre predajcov

Predajca je povinný dať zákazníkovi platný doklad o predaji, kde bude uvedený dátum predaja a označenie spotrebiča, a súčasťou dokladu o kúpe tovaru je správne a úplne vyplnený záručný list v deň predaja výrobku. V prípade predpredajnej reklamácie je potrebné predložiť riadne vyplnený reklamačný protokol.

### Záručné podmienky

- na výrobok sa poskytuje záručná lehota **24 mesiacov** odo dňa zakúpenia výrobku kupujúcim
- spotrebiteľ je oprávnený chybu vytknúť do šiestich mesiacov od jej zistenia, najneskôr však do uplynutia záručnej lehoty
- pri reklamácií je podmienkou predložiť platný daňový doklad o kúpe výrobku (napr. pokladničný blok, faktúru a pod.)
- ak je výrobok používaný na iný než výrobcom stanovený účel alebo je výrobok používaný v rámci predmetu obchodnej činnosti, poskytuje sa záručná lehota 6 mesiacov odo dňa zakúpenia, keďže spotrebiče sú určené výhradne na použitie v domácnosti
- za chybu výrobku sa nepovažuje jeho nadmerné opotrebovanie a z toho vyplývajúce absencie niektorých pôvodných vlastností, ktoré boli spôsobené napr. zanedbaním bežnej údržby, čistenia, nadmerným používaním výrobku
- záručná lehota neplynie počas obdobia, keď kupujúci nemôže užívať tovar pre jeho chyby, za ktoré zodpovedá predávajúci
- ak nebude zistená žiadna porucha, na ktorú sa vzťahuje bezplatná záručná oprava, alebo bude zistená porucha nezavinená výrobcom, hradí náklady spojené s vyslaním servisného technika osoba, ktorá uplatnila nárok na túto opravu
- záručné opravy vykonávajú autorizované servisné strediská podľa zoznamu uvedeného v tomto záručnom liste

### Právo na bezplatnú opravu výrobku na náklady BSH domáci spotrebiče s.r.o., organizačná zložka Bratislava, zaniká, ak:

- je nečitateľný výrobný štítok alebo na výrobku chýba,
- údaje na doklade o predaji sa líšia od údajov uvedených na výrobnom štítku spotrebiča,
- výrobok bol namontovaný v rozpore s návodom na montáž, prípadne nebol dodržaný súlad s platnými STN alebo s návodom na obsluhu,
- výrobok bol neodborne namontovaný alebo nebol uvedený do prevádzky organizáciou oprávnenou v zmysle vyhlášky ÚBP SR č. 718/2002 Z. z., platí pre plynové spotrebiče a spotrebiče s elektrickým napájaním 400 V, ako i pre spotrebiče dodávané bez elektrického kábla, prípadne bez elektrickej koncovky,
- bola vykonaná konštruktívna zmena alebo zásah do výrobku neoprávnenou osobou,
- porucha na výrobku vznikla použitím neoriginálnych náhradných dielov alebo príslušenstva,
- ide o poškodenie: mechanické, nadmernou záťažou, v dôsledku vodného kameňa, neodborného zapojenia, živelnou pohromou, vonkajšími vplyvmi a pod.

### Vyhlasenie o hygienickej neškodnosti výrobku

**Všetky výrobky** distribuované spoločnosťou BSH domáci spotrebiče s.r.o., organizačná zložka Bratislava, prichádzajúce do styku s potravinami **spĺňajú požiadavky** o hygienickej neškodnosti podľa **európskej normy EC 1935/2004**. Toto vyhlásenie sa vzťahuje na všetky výrobky prichádzajúce do styku s potravinami uvedené v aktuálnom cenníku BSH domáci spotrebiče s.r.o., organizačná zložka Bratislava.

Symbol uvedený na výrobku alebo jeho obale upozorňuje na to, že výrobok po skončení jeho životnosti nepatrí k bežnému domácejmu odpadu, ale ho treba odovzdať do špeciálnej zberne odpadu na recyklovanie elektrických alebo elektronických spotrebičov. Vašou podporou správnej likvidácie pomáhate opäť získať cenné suroviny a chrániť tak životné prostredie. Ďalšie informácie o recyklovaní tohto výrobku získate na miestnom úrade, v zberni odpadu alebo v združení Envidom, ktoré zabezpečuje zber, prepravu, spracovanie, recykláciu a ekologické zneškodňovanie elektroodpadu v zmysle zákona.



## **Uistenie dovozcu o vydaní vyhlásenia o zhode**

Vážený zákazník,

Podľa zákona č. 264/1999 Z. z. Vás uistujeme, že na všetky výrobky distribuované spoločnosťou BSH domáci spotrebiče s. r. o. našim obchodným partnerom, bolo vydané prehlásenie o zhode v zmysle zákona č. 264/1999 Z. z. a príslušných nariadení vlády. Toto uistenie dovozcu o vydaní prehlásenia o zhode sa vzťahuje na všetky výrobky vrátane plynových spotrebičov, ktoré sú obsiahnuté v aktuálnom cenníku firmy BSH domáci spotrebiče s. r. o.

## **Kontakt na servis domácich spotrebičov BOSCH**

### **Dodávateľ:**

BSH domácí spotřebiče s.r.o. – organizačná zložka Bratislava

BSH domácí spotřebiče s.r.o.  
Radlická 350  
158 00 Praha 5

### **Príjem opráv:**

Tel.: +421 244 450 808  
Email: **opravy@bshg.com**

### **Objednávky príslušenstva a náhradných dielov:**

Tel.: +421 244 452 041  
Email: **dily@bshg.com**

### **Zákaznícke poradenstvo:**

Tel.: +421 244 452 041  
Email: **bosch.spotrebice@bshg.com**

Aktuálne informácie o servise nájdete na internetových stránkach **[www.bosch-home.com/sk](http://www.bosch-home.com/sk)**.

Tu máte možnosť si dojednať opravu pomocou online formulára.

