

Kompaktní malý generátor TDI903231H



BOSCH

cz Návod k použití



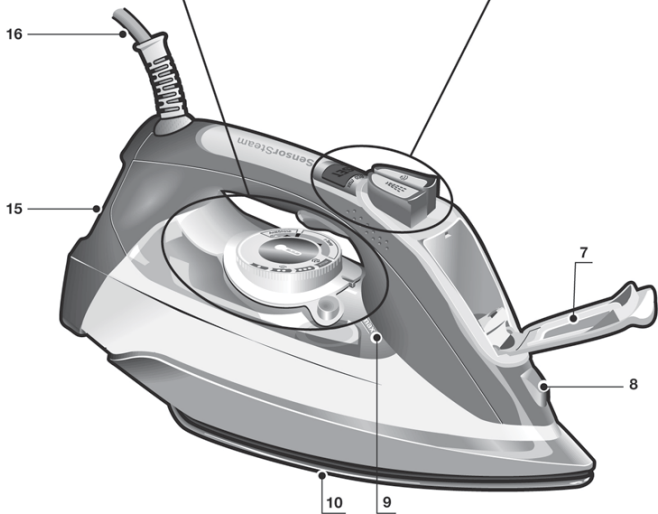
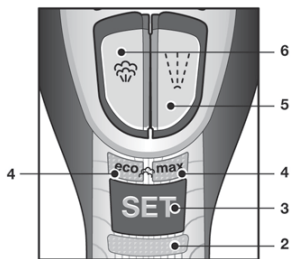
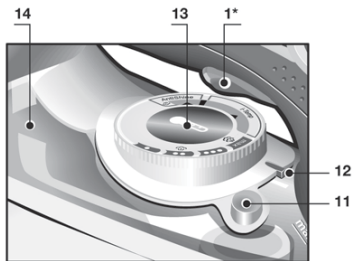

Obsah

ČESKY

3

ČESKY

Děkujeme za zakoupení kompaktní parní žehličky Sensixx'x Di90" od společnosti Bosch.

Návod k použití spotřebiče si před použitím pečlivě prostudujte a odložte k pozdějšímu nahlédnutí.

Všeobecné bezpečnostní pokyny

- Žehličku nenechávejte bez dozoru, je-li připojena k elektrické síti.
- Než naplníte spotřebič vodou nebo před tím, než vyprázdníte zbytky vody po použití spotřebiče, vytáhněte zástrčku ze zásuvky.
- Spotřebič používejte na stabilním povrchu a na stabilní povrch jej také odkládejte.
- Při odkládání žehličky do držáku se ujistěte, že povrch, na kterém je držák umístěn, je stabilní.
- Žehličku nepoužívejte, pokud vykazuje viditelné známky poškození, jestliže protéká nebo v případě, že spotřebič spadl. Než začnete spotřebič používat, je nezbytné jej nechat zkontrolovat v zákaznickém servisu.
- Uživatel nesmí vyměňovat napájecí kabel. Výměnu poškozeného napájecího kabelu smí provádět pouze zákaznický servis.
- Tento spotřebič smí používat děti starší 8 let, osoby s omezenými fyzickými, smyslovými nebo duševními schopnostmi nebo s nedostatečnými zkušenostmi a vědomostmi pouze pod dohledem osoby odpovědné za jejich bezpečnost nebo pokud byly předem poučeny o bezpečném použití spotřebiče a chápou související rizika. Děti si nesmějí hrát s tímto spotřebičem. Bez dozoru dospělé osoby nesmějí provádět čištění ani uživatelskou údržbu spotřebiče.
- Dejte pozor, aby byla žehlička a napájecí kabel během provozu a chladnutí mimo dosah dětí mladších 8 let.
- Tento spotřebič je určen výhradně pro domácí použití ve výškách do 2 000 m nad mořem.
- POZOR! Horký povrch.**



Během používání se povrch může zahřívat.

Důležitá upozornění

- Tento spotřebič je určen výhradně pro domácí použití, komerční použití je vyloučeno.
- Spotřebič používejte jen k účelům dle určení, to znamená jako žehličku. Použití za jakýmkoliv jiným účelem je nepřípustné a nebezpečné. Výrobce neodpovídá za škody, které jsou zapříčiněny nevhodným a nesprávným používáním.
- Toto zařízení musí být připojeno k síti a používáno v souladu s informacemi nacházejícími se na typovém štítku.
- Tento spotřebič musí být připojen pouze na uzemněnou zásuvku. Pokud použijete prodlužovací kabel, dbejte na to, aby měl k dispozici dvoupólovou zástrčku 16 A s uzemněním.

- Za nepříznivých okolností může v elektrické síti dojít k dočasnému kolísání napětí a problikávání světla. Aby se tomu zabránilo, doporučujeme spotřebič zapojovat k elektrické síti s maximálním odporem 0,21 Ω. Pokud si přejete zjistit více informací o odporu v místě napojení, obraťte se prosím na provozovatele sítě.
- Ve zvláštních podmínkách se může vyskytnout lehká nestabilita.
- Při plnění vodou spotřebič nikdy nepřidržujte pod vodovodním kohoutkem.
- Po každém použití nebo pokud se na zařízení vyskytne nějaká závada, vytáhněte síťovou zástrčku ze zásuvky.
- Žehličku ani parní generátor nikdy neponořujte do vody nebo do jiné kapaliny.
- Spotřebič nevystavujte povětrnostním vlivům (dešti, slunečnímu záření, mrazu apod.).

Rady pro likvidaci

Naše výrobky jsou dodávány v ekologickém obalu. Obal je vyroben z materiálů, které nepoškozují životní prostředí, proto by měl být předán k recyklaci místnímu středisku pro likvidaci odpadu. Více informací o likvidaci domácích spotřebičů si vyžádejte od místního úřadu nebo nejbližšího sběrného místa.



Tento spotřebič je označen v souladu s evropskou směrnicí 2012/19/ES o likvidaci elektrického a elektronického zařízení (o odpadních elektrických a elektronických zařízeních - WEEE). Tato směrnice stanovuje rámcové podmínky pro odběr a recyklaci vysloužilých elektrických spotřebičů platné po celé EU.

Popis

- | | |
|----------------------------------|---|
| 1. Spínač motoru* | 10. Žehlicí plocha |
| 2. Ukazatel funkce „SensorSteam“ | 11. Tlačítko „clean“ |
| 3. Tlačítko „SET“ (Nastavení) | 12. Teplotní rejstřík |
| 4. Ukazatel nastavení páry | 13. Regulator teploty s ukazatelem správné teploty „TempOK“ |
| 5. Tlačítko „sprej“ | 14. Ukazatel „MotorSteam“ |
| 6. Parní ráz | 15. Spodní hrana žehličky |
| 7. Víko přítoku vody | 16. Síťový kabel |
| 8. Parní tryska | |
| 9. Značka maximální náplně | |

Použití Vašeho spotřebiče



1. Plnění nádržky na vodu

Spotřebič je určen k použití s běžnou vodou z vodovodu.

Důležité: Nepoužívejte aditiva! Přidáním jiných druhů tekutin, jako například parfému, octa, škrobu, kondenzované vody ze sušiček nebo z klimatizací či jiných chemikálií, může dojít k poškození spotřebiče. Jakékoliv poškození v důsledku nedodržení výše uvedených bodů bude mít za následek ztrátu záruky.

- 1 Odpojte žehličku z elektrické sítě.
- 2 Otevřete víko přítoku vody (7).



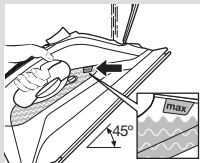

3 Naplňte nádržku na vodu. **Nikdy neplňte nádržku nad značku maximální náplně (9)!**

4 Zavřete víko přítoku vody.

Tip: Abyste prodloužili optimální parní výkon, smíchejte vodu z vodovodu s destilovanou vodou v poměru 1:1. Pokud je voda z vodovodu ve Vaší oblasti příliš tvrdá, smíchejte ji s destilovanou vodou v poměru 1:2.



2. Ohřev

Ze žehlicí plochy (10) odstraňte etikety a ochranné fólie.

1 Zapojte žehličku do zásuvky.

2 Aktivuje se funkce „SensorSteam“ a rozblíká se příslušný ukazatel (2).

3 Automaticky je zvolen parní režim „eco“.

4 Ukazatel správné teploty „TempOK“ (13) se rozblíká, žehlička se tedy začne zahřívat. Jakmile je žehlička připravena k použití, ukazatel bude svítit nepřetržitě.



3. Nastavení teploty

Nastavte regulátor teploty (13) do příslušné pozice podle teplotního rejstříku (12) na žehličce.

Nastavení	Vhodné na
•	syntetika
••	hedvábí - vlna
•••	bavlna
max	lněné prádlo

Tip: Začněte žehlit nejprve prádlo, které vyžaduje nejnižší teplotu žehlení. K tomu účelu se vždy nejdříve podívejte na etiketu oděvu.



Program „i-Temp“

Pokud je tato funkce nastavena, automaticky se zvolí teplota a pára, která je vhodná pro všechny žehlené textilie (symboly).

Funkce „i-Temp“ není vhodná pro textilie, které se nesmí žehlit (symbol).

Prosím, dbejte údajů na etiketách anebo nejdříve přežehlete na zkoušku část oděvu, která není běžně vidět.



Program „AntiShine“ *

Vhodný pro tmavé a choulstivé textilie. Snižuje riziko lesklých stop z žehličky na oděvu.

Tip: Prádlo žehlete, dokud je ještě vlhké po vyprání. Pára se poté vyrobí převážně ze zbytkové vlhkosti prádla.



Program „Hygiene“ *

Tento program je vhodný pro všechny druhy látek a je obzvláště účinný při použití těžkých i choulstivých oděvů. Tato unikátní kombinace teploty a páry produkované v určitých intervalech poskytuje hygienický čistící účinek, který nevyžaduje použití žádných chemických přísad.

Tip: Pro dosažení maximální efektivity programu „Hygiene“ Vám doporučujeme nastavit režim páry na „max“ (viz kapitola 5).



4. Funkce „SensorSteam“

Poté, co se žehlička zahřeje, funkce „SensorSteam“ vypne žehličku, když je ponechána v nečinnosti, zvýší se díky ní bezpečnost a úspora energie.

- 1 Jakmile uchopíte rukojeť, žehlička se zahřeje. Ukazatel funkce „SensorSteam“ (2) bude svítit nepřetržitě.
- 2 Jakmile rukojeť pustíte, funkce „SensorSteam“ bude aktivována. Ukazatel funkce „SensorSteam“ (2) se rozblíká.



5. Nastavení páry

Žehlička generuje páru prostřednictvím vestavěného motoru. Zatímco motor pracuje, ukazatel „MotorSteam“ (15) na nádržce na vodu se rozsvítí. Žehlička je vybavena senzorem, díky němuž je pára generována pouze tehdy, když se nachází ve vodorovné poloze. Díky tomu nedochází k nepotřebné produkci páry.

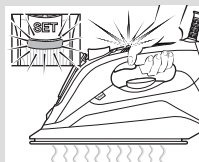
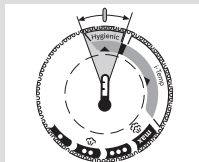
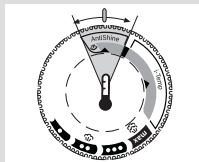
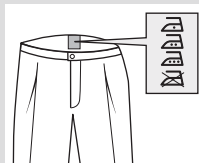



Režim páry lze zvolit postupným tisknutím tlačítka „SET“ (3). Žehlička funguje v následujících cyklech:

Parní režim	Ukazatel (4)
Střední (nepřetržitá pára)	“eco” (zelený)
Maximální (nepřetržitá pára)	“max” (červený)
Suché žehlení (žehlení bez páry)	Vypnutý

Produkcí páry můžete ovládat manuálně a dle potřeby. Zvolte režim suchého žehlení a stiskněte spínač motoru (1*).



6. Funkce parního rázu

Parní ráz lze použít k narovnání zmačkaných oděvů nebo k zažehlení ostrého záhybu nebo sádku.

- 1 Nastavte regulátor teploty (13) minimálně na “●●”.
- 2 Stiskněte opakovaně tlačítko parního rázu (6) s nejméně pětivteřinovými intervaly.

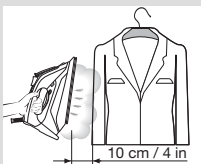

7. Vertikální pára

Vertikální pára umožňuje žehlení zavěšených oděvů, záclon apod.

- 1 Nastavte regulátor teploty (13) na „max“.
- 2 Pověste oděv na ramínko.
- 3 Postavte žehličku do svislé polohy ve vzdálenosti 10 cm od oděvu a stiskněte opakovaně tlačítko parního rázu (6) s nejméně pětivteřinovými intervaly.

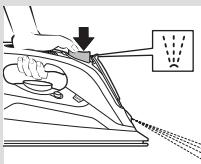

8. Sprej

Sprej lze použít k narovnání zmačkaných oděvů.

- 1 Při žehlení stiskněte tlačítko spreje (5) a voda bude stříkat ze sprejové trysky (8) na daný oděv.

Tip: Nepoužívejte tuto funkci na hedvábné oděvy.



9. Po skončení žehlení

- 1 Odpojte žehličku z elektrické sítě.
- 2 Nádržku na vodu vyprázdněte.
- 3 Postavte žehličku do svislé polohy na spodní hranu (15) a ponechte ji vychladnout.
- 4 Síťový kabel (16) volně omotejte kolem spodní hrany žehličky. Skladujte žehličku pouze ve svislé poloze.

Tip: Pro chvilkové odložení žehličky můžete použít příslušenství „StoreProtect“ (viz kapitola „Příslušenství“).

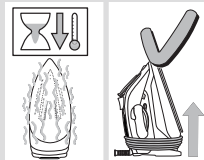
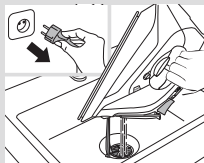

Čištění a údržba

⚠ Pozor! Nebezpečí popálení!

Před zahájením čištění nebo před jakoukoliv péčí o spotřebič vždy vytáhněte spotřebič ze zásuvky.

- 1 Pokud je žehlička pouze lehce znečištěná, vytáhněte síťový kabel ze zásuvky a nechte žehlicí plochu (10) zchladnout. Vlhkou utěrkou vyčistěte plášť žehličky a žehlicí plochu.
- 2 Aby zůstala žehlicí plocha hladká, vyhněte se kontaktu s ostrými kovovými předměty. Při čištění žehlicí plochy nikdy nepoužívejte drátěnky nebo chemikálie.

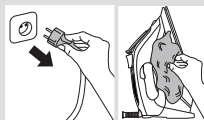

Odstraňování vodního kamene

A „self-clean“

Funkce „self-clean“ chrání motor před zablokováním.

B „anti-calc“

Zásobník „anti-calc“ je navržen tak, aby se snížilo množství vodního kamene vznikající během žehlení s párou.

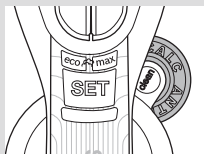

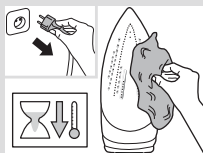
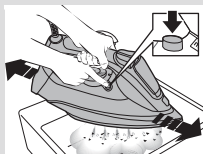
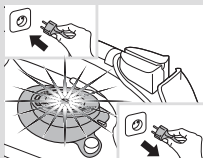
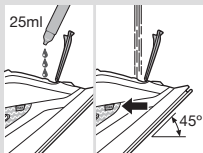

C "Calc'n Clean"

Funkce „Calc'nClean" pomáhá odstranit částičky vodního kamene z parní komory.

Pokud je voda ve Vaší oblasti příliš tvrdá, používejte tuto funkci přibližně každé 2 týdny.

1 Odpojte žehličku z elektrické sítě.

Tip: Pro důkladné odvápnění doporučujeme používat odvápnovací prostředek (viz kapitola „Příslušenství"). Tento proces by se měl provádět každé 3 měsíce.

Pomocí odměrky (25 ml) naplňte nádržku na vodu odvápnovacím prostředkem.

2 Naplňte nádržku na vodu po značku maximální naplně.

3 Zapojte žehličku do zásuvky a nastavte teplotu na „max".

4 Jakmile bude ukazatel „TempOK" (13) svítit nepřetržitě, **žehličku odpojte ze zásuvky (velmi důležité!)**.

5 Držte žehličku nad umyvadlem.

6 Stiskněte tlačítko „clean" (11) a třeste žehličkou, dokud se z ní nevypaří přibližně jedna třetina objemu vody. Z žehličky vyteče **vařící voda spolu s párou** a případnými nečistotami či usazeninami.

7 Poté stiskněte tlačítko „clean" a po dobu několika vteřin zlehka žehličkou třeste.

8 Zopakujte krok 6 a 7.

9 Pozorně zkontrolujte, zda je nádržka na vodu prázdná (**velmi důležité!)**.

10 Poté žehličku znovu zapojte do zásuvky, dokud se nevypaří zbytek vody.

11 Odpojte žehličku ze zásuvky a nechte žehlicí plochu vychladnout. Vyčistěte žehlicí plochu vlhkou utěrkou.

Příslušenství

Příslušenství lze dokoupit přes náš zákaznický servis.

 Odvápňovací prostředek	 "StoreProtect"	 "TextileProtect"
Pro hluboké odvápnění parní žehličky. Obsah: 4 lahvičky x 25 ml	Umožňuje okamžité a bezpečné uložení žehličky i s horkou žehlicí plochou.	Slouží k žehlení choulolistivých oděvů s funkcí páry při maximální teplotě a maximální páře, aniž by je vysoká teplota poškodila.
Název: TDZ1101	Název: TDZ1750	Název: TDZ1550
Kód příslušenství: 00311715	Kód příslušenství: 00575960	Kód příslušenství: 00575494



Co dělat v případě poruchy?

Problém	Možná příčina	Řešení
Žehlička se nezahřívá.	Funkce „SensorSteam“ je nyní aktivována. Žehlička byla nastavena na pohotovostní režim.	Pro obnovení činnosti uchopte žehličku za rukojeť.
Jakmile je použita funkce parního rázu, ze žehlicí plochy kape voda.	Stiskli jste opakovaně tlačítko parního rázu (6), aniž byste vyčkali mezi jednotlivými stisknutími nejméně pět vteřin.	Vyčkejte 5 vteřin mezi každým stisknutím tlačítka parního rázu.
Ve vodorovné poloze se netvoří pára.	Zvolili jste režim suchého žehlení.	Nastavte regulátor páry do pozice „eco“ nebo „max“.
Ukapávání či vyšší produkce páry.	Není správně zaklopené tlačítko „clean“ (11).	Žehličku držte mimo oblast žehlení. Stiskněte několikrát tlačítko „clean“.
Motor nefunguje.	Žehlička se nenachází ve vodorovné poloze.	Používejte žehličku ve vodorovné poloze.
Po prvním připojení žehličky z ní uniká kouř.	Může to být způsobeno lubrikací některých vnitřních částí.	Jedná se o zcela běžný jev, který po několika minutách zmizí.
Z otvorů žehlicí plochy vypadávají nečistoty (10).	Z parní komory vycházejí stopy vodního kamene.	Proveďte čisticí cyklus (viz odstavec "Calc'nClean").
Spotřebič vydává zvuk, který je podobný čerpadlu.	Voda se přečerpává do parní komory.	To je zcela běžné.

Pokud pokyny v předcházející tabulce Váš problém nevyřeší, spojte se se zákaznickým servisem.

Záruční podmínky

společnosti BSH domácí spotřebiče s.r.o.

1. Záruka

Na tento výrobek je v souladu § 2113 a násl. zákona č. 89/2012 Sb., občanský zákoník, v platném znění, poskytována **záruka za jakost 24 měsíců** (dále jen „záruka“), která běží zpravidla od odevzdání výrobku zákazníkovi. Pokud byla sjednána delší záruka, řídí se tato speciálními pravidly.

Záruka 24 měsíců je poskytována pouze zákazníkovi spotřebiteli a jen na výrobek **k běžnému užívání v domácnosti**. Zákazníkovi podnikateli nebo jiné právnické osobě je poskytnuta 24 měsíční záruka za předpokladu, že se koupě netýká jeho podnikatelské činnosti (např. prádelna, ubytovací služby, restaurační zařízení apod.), způsob užívání je obdobný užívání v domácnosti a výrobek není prokazatelně přetěžován (kumulativně); v ostatních případech je poskytována záruka v délce 6 měsíců. Společnost BSH domácí spotřebiče s.r.o. si vyhrazuje právo omezit plnění záruky nad rámec 6 měsíců v případě, že bude zjevné, že spotřebič není provozován v souladu s výše uvedenými podmínkami.

2. Pořizovací doklad a záruční list

Základním průkazem práv zákazníka je **pořizovací doklad** (paragon, faktura, leasingová smlouva apod.). Pokud byl při prodeji vydán **záruční list**, je tento součástí výrobku s výrobním číslem uvedeným na přední straně tohoto záručního listu. Nedílnou součástí záručního listu je pořizovací doklad. Zákazník si ve vlastním zájmu pořizovací doklad i záruční list pečlivě uschová.

Bezplatný záruční servis je možno poskytnout jen v případě předložení pořizovacího dokladu nebo v případě prodloužené záruky i vyplněného záručního listu a vystaveného certifikátu, pokud byl vydán. Záruční list vyplňuje prodejce a je v zájmu zákazníka zkontrolovat správnost a úplnost uvedených údajů. Záruční list je platný pouze v originálu, na kopie nebude brán zřetel.

3. Uplatnění záruky

Zákazník má v rámci poskytnuté záruky právo na bezplatné, včasné a řádné odstranění reklamované vady výrobku, a to opravou, popřípadě – není-li to vzhledem k povaze (zn. příčině i projevu) vady neúměrné – právo na výměnu výrobku nebo jeho vadné součásti. Za zákonem stanovených podmínek může být poskytnuta sleva na výrobku anebo může být výrobek vrácen.

Záruční oprava se vztahuje výhradně na vady, které vzniknou průkazně v době platné záruky. Takto vzniklé vady je oprávněn odstranit pouze **autorizovaný servis**. Uplatnit záruku může zákazník u autorizovaného servisu nebo v prodejně, kde byl výrobek zakoupen, a to bez zbytečného odkladu, nejpozději však do konce záruční doby. Zvolí-li zákazník jiný, než nejbližší autorizovaný servis, bude na něm, aby nesl v souvislosti s tím zvýšené náklady.

Autorizovaný servis posoudí oprávněnost reklamace a podle povahy vady výrobku rozhodne o způsobu řešení reklamace.

Seznam autorizovaných servisů je k dispozici na www.bosch-home.com/cz.

Doba, po kterou zákazník nemůže výrobek z důvodu vady používat, se do záruční doby nepočítá. O tuto dobu se záruční doba prodlužuje. Při výměně se **běh záruční doby** neobnovuje. Při opravě nedochází k běhu nové záruční doby týkající se opravené součásti či součástíky.

Po provedení záruční opravy je autorizovaný servis povinen vydat zákazníkovi čitelnou kopii opravního listu. **Opravní list** slouží k prokazování práv zákazníka, proto je ve vlastním zájmu zákazníka před podpisem opravního listu zkontrolovat jeho obsah a kopii opravního listu pečlivě uschová.

Zákazník je povinen poskytnout autorizovanému servisu **součinnost** k ověření existence reklamované vady a k jejímu odstranění (včetně odpovídajícího potřebného vyzkoušení nebo demontáže výrobku).

Při uplatnění reklamace předá zákazník **výrobek čistý** v souladu s hygienickými předpisy nebo obecnými hygienickými zásadami včetně všech jeho součástí a příslušenství, umožňujících takové ověření a odstranění vady. V případě, že výrobek nedodá kompletní a je-li kompletnost výrobku nezbytná k zjištění existence reklamované vady a/nebo k jejímu odstranění, běh lhůty k vyřízení reklamace začíná až dodáním chybějících součástí.

4. Neoprávněnost reklamace

Reklamacie není oprávněná v případech, vznikla-li závada nebo poškození:

- a) prokazatelně nesprávným užíváním výrobku (např. v rozporu s návodem, s pokyny uvedenými na obalu výrobku či v záručním listě, užíváním v rozporu s obecně známými pravidly užívání předmětného výrobku, provozem při nesprávném napájecím napětí, připojování na nedovolené zdroje proudu, užíváním zboží v nevhodných podmínkách – vlhko, prašnost, extrémní tvrdost vody apod.) anebo jiným nesprávným jednáním uživatele (např. neodbornou instalací či zapojením);
- b) prokazatelně nedovolenými zásahy do přístroje (konstrukční nebo jiná úprava, neodborná montáž), živelnou katastrofou nebo mechanickým poškozením výrobku;
- c) nese-li předložený záruční list zjevné známky provedených změn údajů nebo je-li na výrobku odlišné výrobní číslo od toho, jež je uvedeno v záručním listě;
- d) u estetických komponentů, nezajišťujících funkčnost výrobku z důvodu:
 - transportního poškození nebo přemísťováním (poškrábání, promáčknutí, praskliny, rozbitá skla a police apod.)
 - nefunkčních estetických komponentů jako jsou madla, skla, ovládací spínače apod., které jsou důsledkem běžného opotřebení
 - změny barvy plastových komponentů (jedná se o běžný fyzikálně chemický jev po čase používání)
 - vady spotřebních materiálů, u kterých je doba životnosti daná charakterem součástky (žárovky, vodní filtry, vzduchovce, prachové filtry, uhlíkové filtry všeho druhu, akumulátory, baterie, apod.)
 - vady příslušenství a volitelné vybavy, způsobené nevhodnou manipulací nebo nepřiměřeným zacházením

Ze záručních oprav jsou vyloučeny případy běžné údržby nebo čištění, instalace, programování, kontroly parametrů výrobku.

5. Náhradní díly

Záruka na samostatně prodané náhradní díly výrobku je poskytována v délce 6 měsíců, a to za předpokladu jeho odborné instalace.

6. Pozáruční servis

V případě placené pozáruční opravy provedené autorizovaným servisem se poskytuje záruka v délce 24 měsíců.

7. Rozšířená záruka nad rámec zákona

U spotřebičů (pračky, myčky) sériové vybavených systémem Aqua-Stop (patent BSH) je výrobcem poskytnuta záruka na škody způsobené chybou tohoto systému. Na tyto škody je zákazníkovi spotřebiteli poskytnuta náhrada, a to po celou dobu životnosti spotřebiče. Vyloučena je náhrada škody v případě, kdy nebyl spotřebič zapojen do elektrického obvodu pod proudem.

8. Upozornění pro prodejce

Prodejce je povinen vyplnit správně a úplně záruční list v den prodeje výrobku. Při případné předprodejní reklamaci je třeba předložit řádně vyplněný reklamační protokol a pořizovací doklad (fakturu).

9. Ochrana osobních údajů

Osobní údaje zákazníka kupujícího budou použity výhradně k účelům pro zpracování objednávek a k případnému vyřízení záruky v souladu se zák. č. 101/2000 Sb., o ochraně osobních údajů.

10. Prohlášení o hygienické nezávadnosti výrobků

Všechny výrobky distribuované společností BSH domácí spotřebiče s.r.o. a přicházející do styku s potravinami splňují požadavky o hygienické nezávadnosti dle zákona č.258/2000 Sb., vyhlášky 38/2001 Sb. Toto prohlášení se vztahuje na všechny výrobky přicházející do styku s potravinami uvedené v aktuálním ceníku společnosti BSH domácí spotřebiče s.r.o.

Ujištění dovozce o vydání prohlášení o shodě

Vážený zákazníku,

dle § 13, odst.5 zákona č.22/1997 Sb. Vás ujišťujeme, že na všechny výrobky distribuované společností BSH domácí spotřebiče s.r.o. našim obchodním partnerem bylo vydáno prohlášení o shodě ve smyslu zákona č. 22/1997 Sb a nařízení vlády č. 17/2003 Sb., 616/2006 Sb. a 22/2003 Sb. a příslušných nařízení vlády. Toto ujištění dovozce o vydání prohlášení o shodě se vztahuje na všechny výrobky včetně plynových spotřebičů, které jsou obsaženy v aktuálním ceníku firmy BSH domácí spotřebiče s.r.o.

B/S/H/

Kontakt na servis domácích spotřebičů BOSCH

BSH domácí spotřebiče s.r.o.
Radlická 350
158 00 Praha 5

Příjem oprav
Tel.: +420 251 095 546
Email: opravy@bshg.com

Objednávky příslušenství a náhradních dílů
Tel.: +420 251 095 556
Email: dily@bshg.com

Zákaznické poradenství
Tel.: +420 251 095 555
Email: bosch.spotrebice@bshg.com

Aktuální informace o servisu naleznete na internetových stránkách www.bosch-home.com/cz.
Zde máte možnost sjednat opravu pomocí online formuláře.

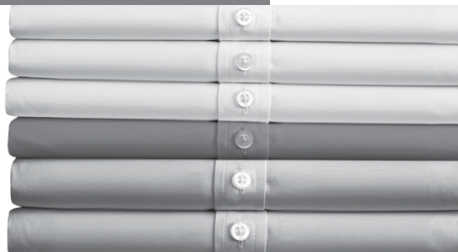

Kompaktný malý generátor
TDI903231H



BOSCH

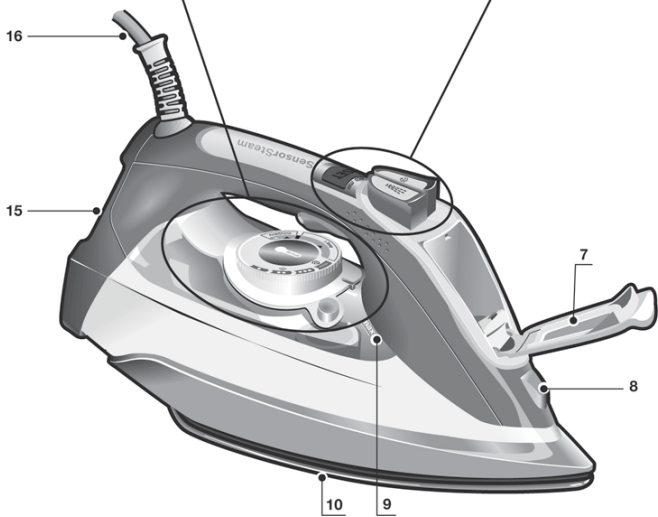
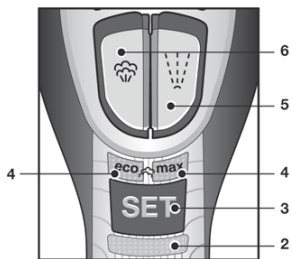
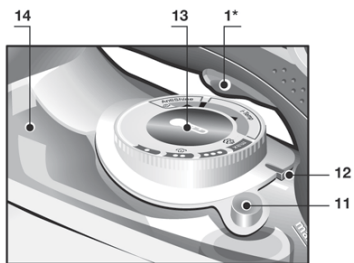

Obsah

SLOVENSKY

3

Ďakujeme za zakúpenie kompaktnej parnej žehličky Sensixx'x Di90" od spoločnosti Bosch.

Návod na použitie spotrebiča si pred použitím pozorne preštudujte a odložte na neskoršie nahliadnutie.

Všeobecné bezpečnostné pokyny

- Žehličku nenechávajte bez dozoru, ak je pripojená k elektrickej sieti.
- Skôr, ako naplníte spotrebič vodou alebo pred tým, ako vyprázdните zvyšky vody po použití spotrebiča, vytiahnite zástrčku zo zásuvky.
- Spotrebič používajte na stabilnom povrchu a na stabilný povrch ho tiež odkladajte.
- Pri odkladaní žehličky do držiaka sa uistite, že povrch, na ktorom je držiak umiestnený, je stabilný.
- Žehličku nepoužívajte, pokiaľ vykazuje viditeľné známky poškodenia, ak preteká alebo v prípade, že spotrebič spadol. Skôr, ako začnete spotrebič používať, je nevyhnutné ho nechať skontrolovať v zákazníckom servise.
- Používateľ nesmie vymieňať napájací kábel. Zámenu poškodeného napájacieho kábla smie vykonávať iba zákaznícky servis.
- Tento spotrebič smú používať deti staršie ako 8 rokov, osoby s obmedzenými fyzickými, zmyslovými alebo duševnými schopnosťami alebo nedostatočnými skúsenosťami a vedomosťami iba pod dohľadom osoby zodpovednej za ich bezpečnosť alebo pokiaľ boli vopred poučené o bezpečnom použití spotrebiča a chápu súvisiace riziká. Deti sa nesmú hrať s týmto spotrebičom. Bez dozoru dospelšej osoby nesmú vykonávať čistenie ani používateľskú údržbu.
- Dajte pozor, aby bola žehlička a napájací kábel počas prevádzky a chladnutia mimo dosahu detí mladších ako 8 rokov.
- POZOR!** Horúci povrch.



Počas používania sa povrch môže zahrievať.

Dôležité upozornenia

- Tento spotrebič je určený výhradne na domáce použitie, komerčné použitie je vylúčené.
- Spotrebič používajte len na účely podľa určenia, to znamená ako žehličku. Použitie na akýkoľvek iný účel je nepripustné a nebezpečné. Výrobca nezodpovedá za škody, ktoré sú zapríčinené nevhodným a nesprávnym používaním.
- Tento spotrebič musí byť pripojený do elektriny a používaný v súlade s informáciami nachádzajúcimi sa na výrobnom štítku.
- Tento spotrebič musí byť pripojený len na uzemnenú zásuvku. Ak použijete predlžovací kábel, dbajte na to, aby mal k dispozícii dvoj pólovú zástrčku 16 A s uzemnením.

- Za nepriaznivých okolností môže v elektrickej sieti dôjsť k dočasnému kolísaniu napätia a preblikávaniu svetla. Aby sa tomu zabránilo, odporúčame spotrebič zapájať k elektrickej sieti s maximálnym odporom 0,21 Ω. Pokiaľ si prajete zistiť viac informácií o odpore v mieste napojenia, obráťte sa, prosím, na prevádzkovateľa siete.
- Vo výnimočných podmienkach sa môže vyskytnúť ľahká nestabilita.
- Pri plnení vodou spotrebič nikdy nepridržujte pod vodovodným kohútikom.
- Po každom použití alebo ak sa na spotrebiči vyskytne nejaká porucha, vyťahnite sieťovú zástrčku zo zásuvky.
- Žehličku ani parný generátor nikdy neponárajte do vody alebo do inej kvapaliny.
- Spotrebič nevystavujte poveternostným vplyvom (dažďu, slnečnému žiareniu, mrazu a pod.).

Rady pre likvidáciu

Naše výrobky sa dodávajú v ekologickom obale. Obal je vyrobený z materiálov, ktoré nepoškodzujú životné prostredie, preto by sa mal odovzdať na recykláciu miestnemu stredisku na likvidáciu odpadu. Viac informácií o likvidácii domácich spotrebičov si vyžiadajte od miestneho úradu alebo najbližšieho zberného miesta.



Tento spotrebič je označený v súlade s európskou smernicou 2012/19/ES o likvidácii elektrického a elektronického zariadenia (o odpadových elektrických a elektronických zariadeniach – WEEE).

Táto smernica stanovuje rámčové podmienky pre odber a recykláciu starých elektrických spotrebičov platné pre celú EÚ.

Popis

- | | |
|-------------------------------------|--|
| 1. Spínač motora* | 10. Žehliaca plocha |
| 2. Ukazovateľ funkcie „SensorSteam“ | 11. Tlačidlo „clean“ |
| 3. Tlačidlo „SET“ (Nastavenie) | 12. Teplotný register |
| 4. Ukazovateľ nastavenia pary | 13. Regulátor teploty s ukazovateľom správnej teploty „TempOK“ |
| 5. Tlačidlo „sprej“ | 14. Ukazovateľ „MotorSteam“ |
| 6. Parný ráz | 15. Spodná hrana žehličky |
| 7. Viečko prítoku vody | 16. Sieťový kábel |
| 8. Parná tryska | |
| 9. Značka maximálnej náplne | |

Použitie Vášho spotrebiča



1. Plnenie nádržky na vodu

Spotrebič je určený na použitie s bežnou vodou z vodovodu.

Dôležité: Nepoužívajte prísady! Pridaním iných druhov tekutín, ako napríklad parfumu, octu, škrobu, kondenzovanej vody zo sušičiek alebo z klimatizácií, či iných chemikálií môže dôjsť k poškodeniu spotrebiča. Akékoľvek poškodenie v dôsledku nedodržania vyššie uvedených bodov bude mať za následok stratu záruky.

- 1 Odpojte žehličku z elektrickej siete.
- 2 Otvorte viečko prívodu vody (7).

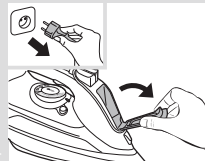

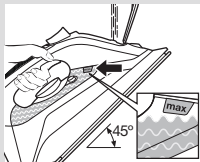

3 Naplňte nádržku na vodu. **Nikdy neplňte nádržku nad značku maximálnej náplne (9)!**

4 Zatvorte viečko prítoku vody

Tip: Aby ste predĺžili optimálny parný výkon, zmiešajte vodu z vodovodu s destilovanou vodou v pomere 1:1. Ak je voda z vodovodu vo Vašej oblasti príliš tvrdá, zmiešajte ju s destilovanou vodou v pomere 1:2.



2. Ohrev

Zo žehliacej plochy (10) odstráňte etikety a ochranné fólie.

1 Zapojte žehličku do zásuvky.

2 Aktivuje sa funkcia „SensorSteam“ a rozblíkajú sa príslušný ukazovateľ (2).

3 Automaticky je zvolený parný režim „eco“.

4 Ukazovateľ správnej teploty „TempOK“ (13) sa rozblíkajú, žehlička sa teda začne zahrievať. Hneď ako je žehlička pripravená na použitie, ukazovateľ bude svietiť nepretržite.

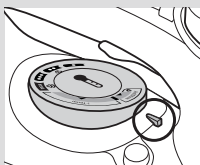
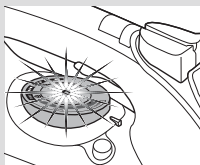
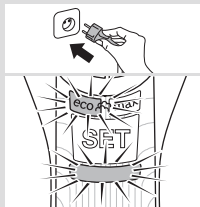

3. Nastavenie teploty

Nastavte regulátor teploty (13) do príslušnej pozície podľa teplotného registra (12) na žehličke.

Nastavenie	Vhodné na materiál
•	syntetika
••	hodváb - vlna
•••	bavlna
max	ľanová bielizeň

Tip: Začnite žehliť najprv bielizeň, ktorá vyžaduje najnižšiu teplotu žehlenia. Za tým účelom sa vždy najprv pozrite na etiketu odevu.



Program „i-Temp“

Ak je táto funkcia nastavená, automaticky sa vyberie teplota a para, ktorá je vhodná pre všetky žehlené textilie (symboly).

Funkcia „i-Temp“ nie je vhodná na textilie, ktoré sa nesmú žehliť (symbol).

Prosím, dbajte na údaje na etiketách alebo najskôr prežehlite na skúšku časť odevu, ktorá nie je bežne vidieť.



Program „AntiShine“ *

Vhodný na tmavé a chúlóstivé textilie. Znižuje riziko lesklých stôp spôsobených na odevu žehličkou.

Tip: Bielizeň žehlite ihneď po vypraní, kým je ešte vlhká. Para sa potom vyrobí prevažne zo zvyšnej vlhkosti bielizne.



Program „Hygiene“ *

Tento program je vhodný na všetky druhy látok a je obzvlášť účinný pri použití ťažkých aj chúlóstivých odevov. Táto unikátna kombinácia teploty a pary produkovanej v určitých intervaloch poskytuje hygienický čistiaci účinok, ktorý nevyžaduje použitie žiadnych chemických prísad.

Tip: Na dosiahnutie maximálnej efektivity programu „Hygiene“ Vám odporúčame nastaviť režim pary na „max“ (pozri kapitola 5).



4. Funkcia „SensorSteam“

Potom, čo sa žehlička zahreje, funkcia „SensorSteam“ vypne žehličku, keď je ponechaná v nečinnosti, zvýši sa vďaka nej bezpečnosť a úspora energie.

- 1 Ihneď ako uchopíte držadlo, žehlička sa zahreje. Ukazovateľ funkcie „SensorSteam“ (2) bude svietiť nepretržite.
- 2 Ihneď ako držadlo pustíte, funkcia „SensorSteam“ bude aktivovaná. Ukazovateľ funkcie „SensorSteam“ (2) sa rozblíka.



5. Nastavenie pary

Žehlička generuje paru prostredníctvom zabudovaného motora. Žiaľ! čo motor pracuje, ukazovateľ

„MotorSteam“ (15) na nádržke na vodu sa rozsvietia.

Žehlička je vybavená senzorom, vďaka ktorému je para generovaná len vtedy, keď sa nachádza vo vodorovnej polohe. Vďaka tomu nedochádza k nepotrebnéj produkcii pary.

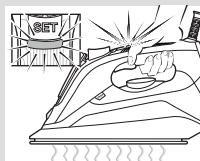
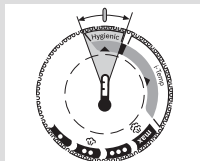
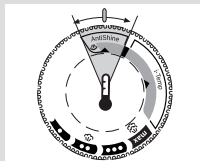
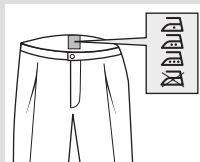



Režim pary je možné vybrať postupným stláčaním tlačidla „SET“ (3). Žehlička funguje v nasledujúcich cykloch:

Parný režim	Ukazovateľ (4)
Stredný (nepretržitá para)	“eco” (zelený)
Maximálny (nepretržitá para)	“max” (červený)
Suché žehlenie (žehlenie bez pary)	Vypnutý

Produkciiu pary môžete ovládať manuálne a podľa potreby. Vyberte režim suchého žehlenia a stlačte spínač motora (1*).

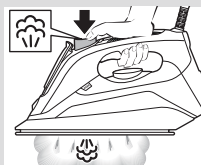

6. Funkcia parného rázu

Parný ráz je možné použiť na narovnanie pokrčených odevov alebo na zažehlenie ostrého záhybu alebo sárika.

- 1 Nastavte regulátor teploty (13) minimálne na “●●”.
- 2 Stlačte opakovane tlačidlo parného rázu (6) s najmenej päťsekundovými intervalmi.

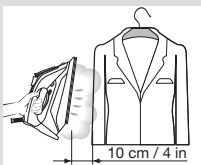

7. Vertikálna para

Vertikálna para umožňuje žehlenie zavesených odevov, záclon apod.

- 1 Nastavte regulátor teploty (13) na „max“.
- 2 Zaveste odev na ramienko.
- 3 Postavte žehličku do zvislej polohy vo vzdialenosti 10 cm a stlačte opakovane tlačidlo parného rázu (6) s najmenej päťsekundovými intervalmi.

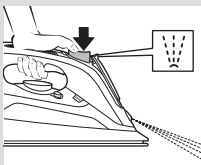

8. Sprej

Sprej je možné použiť na narovnanie pokrčených odevov.

- 1 Pri žehlení stlačte tlačidlo spreja (5) a voda bude striekať zo sprejovej trysky (8) na daný odev.

Tip: Nepoužívajte túto funkciu na hodvábne odevy.



9. Po skončení žehlenia

- 1 Odpojte žehličku z elektrickej siete.
- 2 Nádržku na vodu vyprázdnite.
- 3 Postavte žehličku do zvislej polohy na spodnú hranu (15) a ponechajte ju vychladnúť.
- 4 Siet'ový kábel (16) voľne omotajte okolo spodnej hrany žehličky. Skladujte žehličku iba vo zvislej polohe.

Tip: Na chvíľkové odloženie žehličky môžete použiť príslušenstvo „StoreProtect“ (pozri kapitola „Príslušenstvo“).

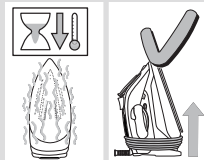
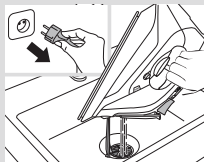

Čistenie a údržba

- ⚠ Pozor! Nebezpečenstvo popálenia!**
Pred čistením alebo pred akoukoľvek starostlivosťou o spotrebič vždy vytriahnite spotrebič zo zásuvky.

- 1 Ak je žehlička len ľahko znečistená, vytriahnite siet'ový kábel zo zásuvky a nechajte žehliacu plochu (10) vychladnúť. Vlhkou utierkou vyčistite plášť žehličky a žehliacu plochu.
- 2 Aby zostala žehliaca plocha hladká, vyhnite sa kontaktu s ostrými kovovými predmetmi. Pri čistení žehliacej plochy nikdy nepoužívajte drôtenky alebo chemikálie.

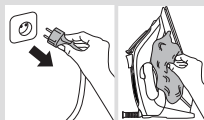

Odstraňovanie vodného kameňa

A „self-clean“

Funkcia „self-clean“ chráni motor pred zablokovaním.

B „anti-calc“

Zásobník „anti-calc“ je navrhnutý tak, aby sa znížilo množstvo vodného kameňa vzniknutého počas žehlenia s parou.

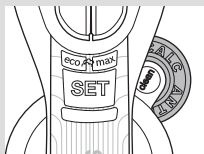

C "Calc'n Clean"

Funkcia „Calc'nClean“ pomáha odstrániť čistočky vodného kameňa z parnej komory. Ak je voda vo Vašej oblasti príliš tvrdá, používajte túto funkciu približne každé 2 týždne.

- 1 Odpojte žehličku z elektrickej siete.

Tip: Na dôkladné odvápnenie odporúčame používať prostriedok na odvápnenie (pozri kapitolu „Príslušenstvo“). Tento proces by sa mal vykonávať každé 3 mesiace.

Pomocou odmerky (25 ml) naplňte nádržku na vodu prostriedkom na odvápnenie.

- 2 Naplňte nádržku na vodu po značku maximálnej náplne.

- 3 Zapojte žehličku do zásuvky a nastavte teplotu na „max“.

- 4 Hneď ako ukazovateľ „TempOK“ (13) bude svietiť nepretržite, **žehličku odpojte zo zásuvky (veľmi dôležitá!)**.

- 5 Držte žehličku nad umývadlom.

- 6 Stlačte tlačidlo „clean“ (11) a traste žehličkou, až kým sa z nej nevyparí približne jedna tretina objemu vody. Zo žehličky vytečie vriaca voda spolu s parou a prípadnými nečistotami či usadeninami.

- 7 Potom stlačte tlačidlo „clean“ a po dobu niekoľkých sekúnd zľahka žehličkou traste.

- 8 Zopakujte krok 6 a 7.

- 9 Pozorne skontrolujte, či je nádržka na vodu prázdna (veľmi dôležitá!).

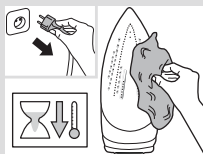
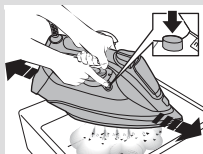
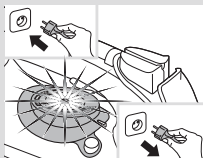
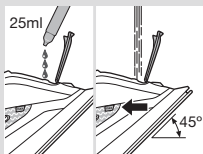
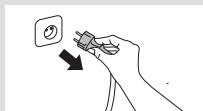

- 10 Potom žehličku znova zapojte do zásuvky, kým sa nevyparí zvyšok vody.

- 11 Odpojte žehličku zo zásuvky a nechajte žehliacu plochu vychladnúť. Vyčistite žehliacu plochu vlhkou utierkou.



Príslušenstvo

Príslušenstvo je možné dokúpiť prostredníctvom nášho zákaznickeho servisu.

	Prostriedok na odvápnenie		“StoreProtect”		“TextileProtect”
Na hlboké odvápnenie parnej žehličky. Obsah: 4 fľaštičky x 25 ml		Umožňuje okamžité a bezpečné uloženie žehličky aj s horúcou žehliacou plochou.		Služí na žehlenie chúlостových odevov s funkciou pary pri maximálnej teplote a maximálnej pare bez toho, aby ich vysoká teplota poškodila.	
Názov: TDZ1101		Názov: TDZ1750		Názov: TDZ1550	
Kód príslušenstva: 00311715		Kód príslušenstva: 00575960		Kód príslušenstva: 00575494	



Čo robiť v prípade poruchy?

Problém	Možná príčina	Riešenie
Žehlička sa nezahrieva.	Funkcia „SensorSteam“ je teraz aktivovaná. Žehlička bola nastavená na pohotovostný režim.	Na obnovenie činnosti uchopte žehličku za držadlo.
Hneď ako je použitá funkcia parného rázu, zo žehliacej plochy kvapká voda.	Stlačili ste opakovane tlačidlo parného rázu (6) bez toho, aby ste vyčkali medzi jednotlivým stlačením najmenej päť sekúnd.	Vyčkajte 5 sekúnd medzi každým stlačením tlačidla parného rázu.
Vo vodorovnej polohe sa netvorí para.	Zvolili ste režim suchého žehlenia.	Nastavte regulátor pary do pozície „eco“ alebo „max“.
Prílišné odkvapkávanie či produkcia pary.	Nie je správne zaklopené tlačidlo „clean“ (11).	Žehličku držte mimo oblasť žehlenia. Stlačte niekoľkokrát tlačidlo „clean“.
Motor nefunguje.	Žehlička sa nenachádza vo vodorovnej polohe.	Používajte žehličku vo vodorovnej polohe.
Po prvom pripojení žehličky z nej uniká dym.	Môže to byť spôsobené lubrikáciou niektorých vnútorných častí.	Jedná sa o úplne bežný jav, ktorý po niekoľkých minútach zmizne.
Z otvorov žehliacej plochy vypadávajú nečistoty (10).	Z parnej komory vychádzajú stopy vodného kameňa.	Spustíte čistiaci cyklus (viz kapitola „Calc'n Clean“).
Spotrebič vydáva zvuk, ktorý je podobný čerpadlu.	Voda sa prečerpáva do parnej komory.	To je úplne bežné.

Ak pokyny v predchádzajúcej tabuľke Váš problém nevyriešia, spojte sa so zákaznickym servisom.

**BOSCH**

Stvorené pre život

Záručný list

firmy BSH domácí spotřebiče s.r.o.

2 rokyzáruka od výrobcu
na všetky spotrebiče

Dovozca: BSH domácí spotřebiče s.r.o.

Radlická 350

158 00 Praha 5

Výrobok:	Produktové číslo: E-Nr.
	Poradové číslo: FD
Dátum predaja, pečiatka, podpis	Dátum montáže, pečiatka, podpis

Predajca je povinný úplne a čitateľne vyplniť všetky požadované údaje v záručnom liste v deň predaja spotrebiča. Neoddeliteľnou súčasťou tohto záručného listu je daňový doklad o predaji výrobku.

Záručný list je dokladom práv spotrebiteľa v zmysle Občianskeho zákonníka. Je súčasťou výrobku s výrobným číslom uvedeným na prednej strane tohto záručného listu, zvlášť v prípadoch dlhších než zákonom daná záručná lehota je záručný list jedným z dokázateľných prostriedkov práv užívateľa. Je v záujme spotrebiteľa, aby si skontroloval správnosť a úplnosť všetkých uvedených údajov, ako i to, či dostal od predajcu záručný list so správnym označením pre uvedený druh výrobku.

Odporúča sa, aby výrobky montoval a uviedol do prevádzky autorizovaný servis, ktorý poskytuje záruku odbornej montáže, predvedenie a preskúšanie výrobku.

Montáž a inštalácia spotrebiča musí byť vykonaná v súlade s vyhláškou ÚBP SR č. 718/2002 Z. z. súvisiacich predpisov a noriem v platnom znení.

Pred montážou výrobku je nutné, aby boli splnené všetky podmienky pre pripojenie na inžinierske siete podľa platných noriem a podľa návodu na použitie.

Zápisy o uskutočnených opravách:

Dátum objed. opravy	Dátum dokončenia	Číslo oprav. listu	Stručný opis poruchy

Upozornenie pre predajcov

Predajca je povinný dať zákazníkovi platný doklad o predaji, kde bude uvedený dátum predaja a označenie spotrebiča, a súčasťou dokladu o kúpe tovaru je správne a úplne vyplnený záručný list v deň predaja výrobku. V prípade predpredajnej reklamácie je potrebné predložiť riadne vyplnený reklamačný protokol.

Záručné podmienky

- na výrobok sa poskytuje záručná lehota **24 mesiacov** odo dňa zakúpenia výrobku kupujúcim
- spotrebiteľ je oprávnený chybu vytknúť do šiestich mesiacov od jej zistenia, najneskôr však do uplynutia záručnej lehoty
- pri reklamácií je podmienkou predložiť platný daňový doklad o kúpe výrobku (napr. pokladničný blok, faktúru a pod.)
- ak je výrobok používaný na iný než výrobcom stanovený účel alebo je výrobok používaný v rámci predmetu obchodnej činnosti, poskytujú sa záručná lehota 6 mesiacov odo dňa zakúpenia, keďže spotrebiče sú určené výhradne na použitie v domácnosti
- za chybu výrobku sa nepovažuje jeho nadmerné opotrebovanie a z toho vyplývajúce absencie niektorých pôvodných vlastností, ktoré boli spôsobené napr. zanedbaním bežnej údržby, čistenia, nadmerným používaním výrobku
- záručná lehota neplatí počas obdobia, keď kupujúci nemôže užívať tovar pre jeho chyby, za ktoré zodpovedá predávajúci
- ak nebude zistená žiadna porucha, na ktorú sa vzťahuje bezplatná záručná oprava, alebo bude zistená porucha nezavinená výrobcom, hradí náklady spojené s vyslaním servisného technika osoba, ktorá uplatnila nárok na túto opravu
- záručné opravy vykonávajú autorizované servisné strediská podľa zoznamu uvedeného v tomto záručnom liste

Právo na bezplatnú opravu výrobku na náklady BSH domáci spotrebiče s.r.o., organizačná zložka Bratislava, zaniká, ak:

- je nečitateľný výrobný štítok alebo na výrobku chýba,
- údaje na doklade o predaji sa líšia od údajov uvedených na výrobnom štítku spotrebiča,
- výrobok bol namontovaný v rozpore s návodom na montáž, prípadne nebol dodržaný súlad s platnými STN alebo s návodom na obsluhu,
- výrobok bol neodborne namontovaný alebo nebol uvedený do prevádzky organizáciou oprávnenou v zmysle vyhlášky ÚBP SR č. 718/2002 Z. z., platí pre plynové spotrebiče a spotrebiče s elektrickým napájaním 400 V, ako i pre spotrebiče dodávané bez elektrického kábla, prípadne bez elektrickej koncovky,
- bola vykonaná konštrukčná zmena alebo zásah do výrobku neoprávnenou osobou,
- porucha na výrobku vznikla použitím neoriginálnych náhradných dielov alebo príslušenstva,
- ide o poškodenie: mechanické, nadmernou záťažou, v dôsledku vodného kameňa, neodborného zapojenia, živelnou pohromou, vonkajšími vplyvmi a pod.

Vyhlásenie o hygienickej neškodnosti výrobku

Všetky výrobky distribuované spoločnosťou BSH domáci spotrebiče s.r.o., organizačná zložka Bratislava, prichádzajúce do styku s potravinami **spĺňajú požiadavky** o hygienickej neškodnosti podľa **európskej normy EC 1935/2004**. Toto vyhlásenie sa vzťahuje na všetky výrobky prichádzajúce do styku s potravinami uvedené v aktuálnom cenníku BSH domáci spotrebiče s.r.o., organizačná zložka Bratislava.

Symbol uvedený na výrobku alebo jeho obale upozorňuje na to, že výrobok po skončení jeho životnosti nepatrí k bežnému domácejmu odpadu, ale ho treba odovzdať do špeciálnej zberne odpadu na recyklovanie elektrických alebo elektronických spotrebičov. Vašou podporou správnej likvidácie pomáhate opäť získať cenné suroviny a chrániť tak životné prostredie. Ďalšie informácie o recyklovaní tohto výrobku získate na miestnom úrade, v zberni odpadu alebo v združení Envidom, ktoré zabezpečuje zber, prepravu, spracovanie, recykláciu a ekologické zneškodňovanie elektroodpadu v zmysle zákona.



Uistenie dovozcu o vydaní vyhlásenia o zhode

Vážený zákazník,

Podľa zákona č. 264/1999 Z. z. Vás uistujeme, že na všetky výrobky distribuované spoločnosťou BSH domáci spotrebiče s. r. o. našim obchodným partnerom, bolo vydané prehlásenie o zhode v zmysle zákona č. 264/1999 Z. z. a príslušných nariadení vlády. Toto uistenie dovozcu o vydaní prehlásenia o zhode sa vzťahuje na všetky výrobky vrátane plynových spotrebičov, ktoré sú obsiahnuté v aktuálnom cenníku firmy BSH domáci spotrebiče s. r. o.

Kontakt na servis domácich spotrebičov BOSCH

Dodávateľ:

BSH domácí spotřebiče s.r.o. – organizačná zložka Bratislava

BSH domácí spotřebiče s.r.o.
Radlická 350
158 00 Praha 5

Prijem opráv:

Tel.: +421 244 450 808
Email: **opravy@bshg.com**

Objednávky príslušenstva a náhradných dielov:

Tel.: +421 244 452 041
Email: **dily@bshg.com**

Zákaznícke poradenstvo:

Tel.: +421 244 452 041
Email: **bosch.spotrebice@bshg.com**

Aktuálne informácie o servise nájdete na internetových stránkach **www.bosch-home.com/sk**.

Tu máte možnosť si dojednať opravu pomocou online formulára.

