

Pre Vašu bezpečnosť

Toto príslušenstvo je určené pre ponorný mixér MSM88190. Dbajte na pokyny uvedené v návode na použitie pre ponorný mixér. Toto príslušenstvo je vhodné iba pre použitie podľa tohto návodu.

▲ Bezpečnostné pokyny pre spotrebič

Nebezpečenstvo poranenia ostrými nožmi/ rotujúcim pohonom!

Nikdy nesiahajte na nôž univerzálneho strojčeka na sekanie. Nôž univerzálneho noža na sekanie môžete uchopiť iba za plastové držadlo. Nôž nikdy nečistite holými rukami. Používajte kefku.

Nebezpečenstvo poranenia ostrými nožmi/ rotujúcim pohonom!

Obzvlášť si dávajte pozor pri manipulácii s nastavcami! Pri nasadzovaní na držiak kotúčov dávajte pozor na tvar a polohu nastavca.

Držiak kotúčov uchopujte iba za priehlbne pre rukoväť.

Nikdy nesiahajte do otvoru určeného na doplňovanie. Pre dosypávanie používajte iba nástroj pre utlačanie.

Pri práci s multifunkčným príslušenstvom môže byť základná časť spotrebiča zapnutá iba s nasadeným a pevne utiahnutým vrchnákom.

Univerzálny stroček uchopujte iba za plastový okraj rukoväte.

Nikdy sa noža nedotýkajte holými rukami. Pre čistenie použite kefku.

Nebezpečenstvo oparenia!

Pre spracovanie horúceho mlieka použite vysokú, úzku nádobu na mixovanie. Horúce mlieko môže vystriekavať a opariť Vás.

Dôležité!

Príslušenstvo nasadzujte a zostavujte iba pri vypnutom spotrebiči.

Nikdy nepracujte s ponorným mixérom/nastavcom na mixovanie v univerzálnom strojčeka na sekanie, príp. použite misku multifunkčného príslušenstva. Univerzálny strojček na sekanie, príp.

miska multifunkčného príslušenstva, nie sú vhodné do mikrovlnnej rúry.

Nadstavec univerzálneho strojčeka na sekanie nikdy neponárajte do kvapalín a nikdy ho neumývajte pod tečúcou vodou alebo v umývačke riadu. Vrchnák multifunkčného príslušenstva nikdy neponárajte do

tekutín a neumývajte ho v umývačke riadu. Nikdy nenasadzujte

šľahaciu metlu na základnú časť spotrebiča bez redukcie s pohonom.

Redukciu nikdy neponárajte do kvapalín a nikdy ju neumývajte pod

tečúcou vodou alebo v umývačke riadu.

▲ Vysvetlivky symbolov na spotrebiči, príp. príslušenstve



Pozor! Rotujúce náradie.

Nikdy nesiahajte do otvoru pre doplňovanie.

Pred použitím si pozorne prečítajte tento návod, v ktorom nájdete dôležité bezpečnostné pokyny a pokyny pre obsluhu spotrebiča. Uschovajte si prosím návod na použitie. Ak budete spotrebič odovzdávať ďalšej osobe, nezabudnite odovzdať tiež návod na použitie.

Univerzálny strojček na sekanie L /XL*

Prosím, rozložte si stránky s ilustráciami.

Obrázok A

1 Mixovacia nádoba L/XL

2 Nôž

3 Nadstavec

4 Vrchnák

5 Nôž na drvenie ľadu (iba veľkosť L)

Pre plné využitie spotrebiča pri príprave medovej nátierky na chleba (pri dodržaní receptu, viď zvláštny návod na použitie pre toto príslušenstvo). Univerzálny strojček na sekanie si môžete objednať prostredníctvom zákazníckeho servisu (objednávacie číslo 753122).

Obsluha

Univerzálny strojček na sekanie je vhodný pre sekanie mäsa, tvrdých syrov, cibule, bylín, cesnaku, ovocia, zeleniny, orechov, mandlí. Bezpodmienečne dodržte maximálne množstvo a dobu spracovania uvedenú v tabuľke

(obrázok B)

Pomocou noža na drvenie ľadu môžete drviť ľad. Optimálne spracované množstvo: 4-6 kociek ľadu.



Nebezpečenstvo poranenia ostrým nožom!

Nikdy nesiahajte na nôž univerzálného strojčka na sekanie. Nôž univerzálného noža na sekanie môžete uchopiť iba za plastové držadlo. Noža sa nikdy nedotýkajte holými rukami. Pre čistenie použite kefku.

Pozor!

Pred sekaním mäsa odstráňte chrupavky, kosti a šľachy. Univerzálny strojček na sekanie nie je vhodný pre spracovanie veľmi tvrdých surovín (kávové zrnká, redkova, muškátový oriešok) a mrazených potravín (ovocie alebo podobné).

Pozor!

Univerzálny strojček na sekanie používajte iba celkom poskladaný!

Obrázok B

- Mixovacia nádobu univerzálného strojčka na sekanie postavte na hladkú a čistú pracovnú plochu a pritlačte ju.
- Nasadte nôž.
- Vložte potraviny.

Pozor!

Nôž musí byť do univerzálného strojčka na sekanie nasadený rovno, aby správne dosadol nadstavec (obrázok B-3).

- Na univerzálny nôž na sekanie nasadte nadstavec a otočte ho v smere hodinových ručičiek, dokiaľ počuteľne nezacvakne.
- Na nadstavec nasadte základnú časť spotrebiča a nechajte ju zaklapnúť.
- Zasuňte sieťový pripájací kábel do zástrčky.
- Pevne držte základnú časť spotrebiča a univerzálny strojček na sekanie a zapnite spotrebič (rýchlosť Turbo).
- Po ukončení mixovania pustite zapínacie tlačidlo.

Po práci

- Odpojte sieťovú zástrčku.
- Stlačte uvoľňovacie tlačidlá a dajte dole základnú časť spotrebiča z nadstavca.
- Otočte nadstavec v protismere hodinových ručičiek a dajte ho dole z univerzálného noža na sekanie.
- Uchopte nôž za plastové držadlo a vyberte ho.
- Pre uchovanie spracovaných potravín nasadte vrchnák na mixovacia nádobu univerzálného strojčka na sekanie.

Čistenie

Pozor!

Nadstavec univerzálného strojčka na sekanie nikdy neponárajte do kvapalín a nikdy ho neumývajte pod tečúcou vodou alebo v umývačke riadu.

- Mixovacia nádobu univerzálného strojčka na sekanie, nôž a vrchnák môžete umývať v umývačke na riad.
- Nadstavec iba utrite vlhkou handričkou.

Šľahacia metla*

Prosím, rozložte si stránky s ilustráciami.

Obrázok 6

Redukcia s pohonom pre metlu
7 Šľahacia metla

Metlu si môžete objednať prostredníctvom zákazníckeho servisu (objednávacie číslo 753124).

Obsluha

Šľahacia metla je vhodná nielen pre šľahanie šľahačky, snehu z bielkov a mliečnej peny (z horúceho (max. 70 °C) a studeného mlieka (max. 8 °C)), ale aj pre prípravu omáčok a dezertov.



Nebezpečenstvo oparenia!

Pre spracovanie horúceho mlieka použite vysokú, úzku nádobu na mixovanie. Horúce mlieko môže vystriekavať a opariť Vás.

Obrázok 12

- Vložte potraviny do nádoby na mixovanie.
- Nasadte redukcii s pohonom na základnú časť spotrebiča a nechajte ju zaklapnúť.
- Do redukcii s pohonom vložte šľahaciu metlu a nechajte ju zaklapnúť.

Pozor!

Nikdy nenasadzujte metlu na základnú časť spotrebiča bez redukcii s pohonom (obrázok 12-3).

- Zasuňte sieťový pripájací kábel do zástrčky.
- Pomocou regulácie otáčok nastavte požadované otáčky (odporúčanie: vysoké otáčky).
- Pevne držte základnú časť prístroja a nádobu na mixovanie a stlačte požadované zapínacie tlačidlo.
- Po ukončení mixovania pustite zapínacie tlačidlo.

Po práci

- Odpojte sieťovú zástrčku.
- Stlačte uvoľňovacie tlačidlá a dajte dole základnú časť spotrebiča z redukcii s pohonom.
- Vyberte metlu z redukcii s pohonom.

Čistenie

Pozor!

Redukciu nikdy neponárajte do kvapalín a nikdy ju neumývajte pod tečúcou vodou alebo v umývačke riadu.

- Metlu môžete umývať v umývačke riadu.
- Redukciu s pohonom iba utrite vlhkou handričkou.

Multifunkčné príslušenstvo*

Prosím, rozložte si stránky s ilustráciami.

Obrázok 8

8 Misa

9 Hnetací hák

10 Univerzálny nôž

11 Držiak na kotúčové nadstavce

12 Kotúčové nadstavce

- Rezací nadstavec - hrubý
- Rezací nadstavec - jemný
- Strúhací nadstavec - stredný
- Strúhací kotúč - hrubý

13 Vrchnák s pohonom

14 Nástroj na utláčanie

15 Nadstavec na jednoduchú prípravu pyré "ProPure" *

a redukcia s pohonom
b odnímateľné mačkadlo

Obsluha

Multifunkčné príslušenstvo je vhodné pre hnetenie, rezanie a strúhanie potravín. Bezpodmienečne dodržte maximálne množstvo a dobu spracovania uvedené v tabuľke (obrázok 15).



Nebezpečenstvo poranenia ostrými nožmi/rotujúcim pohonom!

Behom prevádzky nikdy nesiahajte do misky. Pre posunutie surovín vždy použite nástroj na utláčanie.

Po vypnutí ešte krátku dobu beží pohon.

Náradie meňte iba ak je pohon v pokojnom stave.

Pri práci s multifunkčným príslušenstvom môže byť základná časť spotrebiča zapnutá iba s nasadeným a pevne utiahnutým vrchnákom.

Pozor!

Multifunkčné príslušenstvo používajte iba celkom poskladané!

* V závislosti na modeli

Pozor!

Pred sekaním mäsa odstráňte chrupavky, kosti a šľachy. Multifunkčné príslušenstvo nie je vhodné pre spracovanie veľmi tvrdých surovín (kávové zrnká, reďkovka, muškátový oriešok) a zmrazených surovín (ovocie alebo podobne).

Hnetací hák/univerzálny nôž Hnetací hák pre hnetenie malého množstva cesta.

Univerzálny nôž je vhodný pre sekanie mäsa, tvrdých syrov, cibule, bylín, cesnaku, ovocia, zeleniny, orechov, mandlí. Bezpodmienečne dodržte maximálne množstvo a dobu spracovania uvedené v tabuľke (obrázok 1).



Nebezpečenstvo poranenia ostrým nožom!

Nikdy nesiahajte na čepele univerzálneho noža. Univerzálny nôž uchopujte iba za plastové držadlo. Noža sa nikdy nedotýkajte holými rukami. Na čistenie použite kefku.

Obrázok 1

- Misu postavte na hladkú a čistú pracovnú plochu.
- Nasadte nôž/hák.
- Vložte potraviny.

Pozor!

Nôž/hák musí byť do misky nasadený rovno, aby správne dosadol vrchnák (obrázok 1-3).

- Na misu nasadte vrchnák a otočte ho v protismere hodinových ručičiek až po zarážku. Ak sa v miske nachádza väčšie množstvo surovín, vrchnák sa môže horšie nasadiť.
- Trojkrídlo spojku na spodnej strane vrchnáka otočte popri prípade do správnej pozície.
- Na nadstavec nasadte základnú časť spotrebiča a nechajte ju zaklapnúť.
- Nasadte nástroj na utláčanie.
- Zasuňte sieťový pripájací kábel do zástrčky.
- Pevne držte základnú časť spotrebiča a univerzálny nôž na sekanie a zapnite spotrebič (rýchlosť Turbo).

- Pre doplnenie surovín uvoľnite zapínacie tlačidlo. Vyčkajte, dokiaľ nástroj nebude v pokojnom stave.
- Vytiahnite nástroj na utláčanie a doplňte suroviny otvorom pre dopĺňovanie.
- Po ukončení mixovania uvoľnite zapínacie tlačidlo.

Držiak s kotúčovými nadstavcami**Rezací nadstavec - hrubý**

Nastavte reguláciu otáčok na nízke otáčky pre rezanie: uhoriek, mrkvy, zemiakov.

Nadstavec na rezanie - jemný

Nastavte reguláciu otáčok na nízke otáčky pre rezanie: uhoriek, mrkvy, červenej repy, cukety.

Nadstavec na strúhanie - stredný

Nastavte reguláciu otáčok na vysoké otáčky pre strúhanie: jablko, mrkvy, syra, bielej kapusty.

Strúhací kotúč - hrubý

Nastavte reguláciu otáčok na vysoké otáčky pre strúhanie: zemiakov na knedle, zemiaky; ovocia a zeleniny na surové šaláty.

Bezpodmienečne dodržte maximálne množstvo a dobu spracovania uvedené v tabuľke (obrázok 1).



Nebezpečenstvo poranenia ostrým nožom!

Obzvlášť dávajte pozor pri manipulácii s nadstavcami! Pri nasadzovaní na držiak kotúčov dávajte pozor na tvar a polohu nadstavca. Držiak kotúčov uchopujte iba za priehlbne pre rúkovať. Nikdy nesiahajte do otvoru pre dopĺňovanie. Pre dosypávanie používajte iba nástroj na utláčanie.

Pozor!

Spracovávanie veľmi tvrdých potravín (parmezán, čokoláda) pomocou kotúčových nadstavcov nie je možné.

Pre spracovanie vláknitých potravín (pór, zeler, rebarbora) sú kotúčové nadstavce vhodné iba podmienene.

Obrázok 1

- Misu postavte na hladkú a čistú pracovnú plochu.
- Na držiak kotúčov nasadte požadovaný nadstavec. **Dávajte pozor na tvar a polohu nadstavca (obrázok 1-1)**
- Držiak kotúčov uchopujte iba za priehlbne pre rúkovať a nasadte ho na misu.

- Na misu nasadíte vrchnák a otočíte ho v protismere hodinových ručičiek až po zarážku.
- Na nadstavec nasadíte základnú časť spotrebiča a nechajte ju zaklapnúť.
- Zasuňte sieťový pripájací kábel do zástrčky.
- Pomocou regulácie otáčok nastavte požadované otáčky.
- Pevne držte základnú časť spotrebiča a multifunkčné príslušenstvo a spustíte spotrebič.
- Otvorom pre dopĺňovanie vložte surovinu pre strúhanie alebo rezanie.
- Surovinu posuňte ľahkým tlakom pomocou nástroja na utláčanie.

Pozor!

Vyprázdnite misu predtým, ako sa zaplní natoľko, že strúhaná alebo rezaná surovina dosiahne až po držiak kotúčov.

- Po ukončení spracovávania uvoľnite zapínacie tlačidlo.

Po práci

- Odpojte sieťovú zástrčku.
- Stlačte uvoľňovacie tlačidlo a dajte dole základnú časť spotrebiča z nadstavca.
- Otočte vrchnákom v smere hodinových ručičiek a dajte ho dole z misy.
- Univerzálny nôž/hnetací hák uchopíte za plastové držadlo a vyberte ho alebo
 - držiak kotúčov uchopíte za priehlbne pre rukoväť a dajte ho dole z misy.
 - Otočte držiak kotúčov hore nohami a zo spodnej strany opatrne vytlačte nadstavec (obrázok 6).

Čistenie

Pozor!

Vrchnák multifunkčného príslušenstva nikdy neponárajte do tekutín a neumývajte ho v umývačke riadu.

- Vrchnák utrite iba vlhkou handričkou alebo ho krátko opláchnite pod tečúcou vodou.
- Misu, univerzálny nôž, hnetací hák, držiak kotúčov a kotúčové nadstavce môžete umývať v umývačke na riad.

- Plastové diely v umývačke riadu neumývajte, mohli by sa zdeformovať.



Pri spracovaní napr. červenej kapusty alebo mrkvy sa môžu zafarbiť plastové časti spotrebiča, ktoré môžete odstrániť kvapkou stolného oleja.

Príklad použitia

Cesto na chlieb

Základný recept

250 g múky
125 ml vody
7 g cukru
7 g margarínu
0,5 g droždia
4 g soli

Nástroje: Misa a hnetací hák multifunkčného príslušenstva

- Do misy vložte všetky suroviny okrem vody.
- Premiešajte ich na Turbo rýchlosť.
- Po niekoľkých sekundách otvorom pre dopĺňovanie dolejte vodu.
- Všetko spracujte na Turbo rýchlosť.
Naše odporúčanie:
Doba zapnutia 30 sekúnd
Maximálna doba zapnutia 60 sekúnd

Maximálne množstvo: 1 krát základný recept

Upozornenie: Môžete spracovať maximálne 2x množstvo zo základného receptu po sebe.

Krehké cesto

Základný recept

250 g múky
125 g margarínu alebo masla (izbovej teploty)
125 g cukru
1 vajce
½ balíčka prášku do pečiva
1 balíček vanilínového cukru
1 štipka soli

Nástroje: Misa a hnetací hák multifunkčného príslušenstva

- Do misy vložte všetky suroviny.
- Premiešajte ich na Turbo rýchlosť.
- Nechajte cesto vychladnúť. Ďalej ho spracujte podľa potreby.

Maximálne množstvo: 1 krát základný recept

Zmeny sú vyhradené.

**BOSCH**

Stvorené pre život

Záručný list

firmy **BSH** domáci spotrebiče s.r.o.**2 roky**záruka od výrobcu
na všetky spotrebičeDovozca: **BSH domáci spotrebiče s.r.o.**

Radlická 350

158 00 Praha 5

Výrobok:	Produktové číslo: E-Nr.
	Poradové číslo: FD
Dátum predaja, pečiatka, podpis	Dátum montáže, pečiatka, podpis

Predajca je povinný úplne a čitateľne vyplniť všetky požadované údaje v záručnom liste v deň predaja spotrebiča. Neoddeliteľnou súčasťou tohto záručného listu je daňový doklad o predaji výrobku.

Záručný list je dokladom práv spotrebiteľa v zmysle Občianskeho zákonníka. Je súčasťou výrobku s výrobným číslom uvedeným na prednej strane tohto záručného listu, zvlášť v prípadoch dlhších než zákonom daná záručná lehota je záručný list jedným z dokázateľných prostriedkov práv užívateľa. Je v záujme spotrebiteľa, aby si skontroloval správnosť a úplnosť všetkých uvedených údajov, ako i to, či dostal od predajcu záručný list so správnym označením pre uvedený druh výrobku.

Odporúča sa, aby výrobky montoval a uviedol do prevádzky autorizovaný servis, ktorý poskytuje záruku odbornej montáže, predvedenie a preskúšanie výrobku.

Montáž a inštalácia spotrebiča musí byť vykonaná v súlade s vyhláškou ÚBP SR č. 718/2002 Z. z. súvisiacich predpisov a noriem v platnom znení.

Pred montážou výrobku je nutné, aby boli splnené všetky podmienky pre pripojenie na inžinierske siete podľa platných noriem a podľa návodu na použitie.

Zápisy o uskutočnených opravách:

Dátum objed. opravy	Dátum dokončenia	Číslo oprav. listu	Stručný opis poruchy

Upozornenie pre predajcov

Predajca je povinný dať zákazníkovi platný doklad o predaji, kde bude uvedený dátum predaja a označenie spotrebiča, a súčasťou dokladu o kúpe tovaru je správne a úplne vyplnený záručný list v deň predaja výrobku. V prípade predpredajnej reklamácie je potrebné predložiť riadne vyplnený reklamačný protokol.

Záručné podmienky

- na výrobok sa poskytuje záručná lehota **24 mesiacov** odo dňa zakúpenia výrobku kupujúcim
- spotrebiteľ je oprávnený chybu vytknúť do šiestich mesiacov od jej zistenia, najneskôr však do uplynutia záručnej lehoty
- pri reklamácií je podmienkou predložiť platný daňový doklad o kúpe výrobku (napr. pokladničný blok, faktúru a pod.)
- ak je výrobok používaný na iný než výrobcom stanovený účel alebo je výrobok používaný v rámci predmetu obchodnej činnosti, poskytujú sa záručná lehota 6 mesiacov odo dňa zakúpenia, keďže spotrebiče sú určené výhradne na použitie v domácnosti
- za chybu výrobku sa nepovažuje jeho nadmerné opotrebovanie a z toho vyplývajúce absencie niektorých pôvodných vlastností, ktoré boli spôsobené napr. zanedbaním bežnej údržby, čistenia, nadmerným používaním výrobku
- záručná lehota neplatí počas obdobia, keď kupujúci nemôže užívať tovar pre jeho chyby, za ktoré zodpovedá predávajúci
- ak nebude zistená žiadna porucha, na ktorú sa vzťahuje bezplatná záručná oprava, alebo bude zistená porucha nezavinená výrobcom, hradí náklady spojené s vyslaním servisného technika osoba, ktorá uplatnila nárok na túto opravu
- záručné opravy vykonávajú autorizované servisné strediská podľa zoznamu uvedeného v tomto záručnom liste

Právo na bezplatnú opravu výrobku na náklady BSH domáci spotrebiče s.r.o., organizačná zložka Bratislava, zaniká, ak:

- je nečitateľný výrobný štítok alebo na výrobku chýba,
- údaje na doklade o predaji sa líšia od údajov uvedených na výrobnom štítku spotrebiča,
- výrobok bol namontovaný v rozpore s návodom na montáž, prípadne nebol dodržaný súlad s platnými STN alebo s návodom na obsluhu,
- výrobok bol neodborne namontovaný alebo nebol uvedený do prevádzky organizáciou oprávnenou v zmysle vyhlášky ÚBP SR č. 718/2002 Z. z., platí pre plynové spotrebiče a spotrebiče s elektrickým napájaním 400 V, ako i pre spotrebiče dodávané bez elektrického kábla, prípadne bez elektrickej koncovky,
- bola vykonaná konštrukčná zmena alebo zásah do výrobku neoprávnenou osobou,
- porucha na výrobku vznikla použitím neoriginálnych náhradných dielov alebo príslušenstva,
- ide o poškodenie: mechanické, nadmernou záťažou, v dôsledku vodného kameňa, neodborného zapojenia, živelnou pohromou, vonkajšími vplyvmi a pod.

Vyhlásenie o hygienickej neškodnosti výrobku

Všetky výrobky distribuované spoločnosťou BSH domáci spotrebiče s.r.o., organizačná zložka Bratislava, prichádzajúce do styku s potravinami **spĺňajú požiadavky** o hygienickej neškodnosti podľa **európskej normy EC 1935/2004**. Toto vyhlásenie sa vzťahuje na všetky výrobky prichádzajúce do styku s potravinami uvedené v aktuálnom cenníku BSH domáci spotrebiče s.r.o., organizačná zložka Bratislava.

Symbol uvedený na výrobku alebo jeho obale upozorňuje na to, že výrobok po skončení jeho životnosti nepatrí k bežnému domácejmu odpadu, ale ho treba odovzdať do špeciálnej zberne odpadu na recyklovanie elektrických alebo elektronických spotrebičov. Vašou podporou správnej likvidácie pomáhate opäť získať cenné suroviny a chrániť tak životné prostredie. Ďalšie informácie o recyklovaní tohto výrobku získate na miestnom úrade, v zberni odpadu alebo v združení Envidom, ktoré zabezpečuje zber, prepravu, spracovanie, recykláciu a ekologické zneškodňovanie elektroodpadu v zmysle zákona.



Uistenie dovozcu o vydaní vyhlásenia o zhode

Vážený zákazník,

Podľa zákona č. 264/1999 Z. z. Vás uistujeme, že na všetky výrobky distribuované spoločnosťou BSH domáci spotrebiče s. r. o. našim obchodným partnerom, bolo vydané prehlásenie o zhode v zmysle zákona č. 264/1999 Z. z. a príslušných nariadení vlády. Toto uistenie dovozcu o vydaní prehlásenia o zhode sa vzťahuje na všetky výrobky vrátane plynových spotrebičov, ktoré sú obsiahnuté v aktuálnom cenníku firmy BSH domáci spotrebiče s. r. o.

Kontakt na servis domácich spotrebičov BOSCH

Dodávateľ:

BSH domácí spotřebiče s.r.o. – organizačná zložka Bratislava

BSH domácí spotřebiče s.r.o.
Radlická 350
158 00 Praha 5

Prijem opráv:

Tel.: +421 244 450 808
Email: **opravy@bshg.com**

Objednávky príslušenstva a náhradných dielov:

Tel.: +421 244 452 041
Email: **dily@bshg.com**

Zákaznícke poradenstvo:

Tel.: +421 244 452 041
Email: **bosch.spotrebice@bshg.com**

Aktuálne informácie o servise nájdete na internetových stránkach **www.bosch-home.com/sk**.



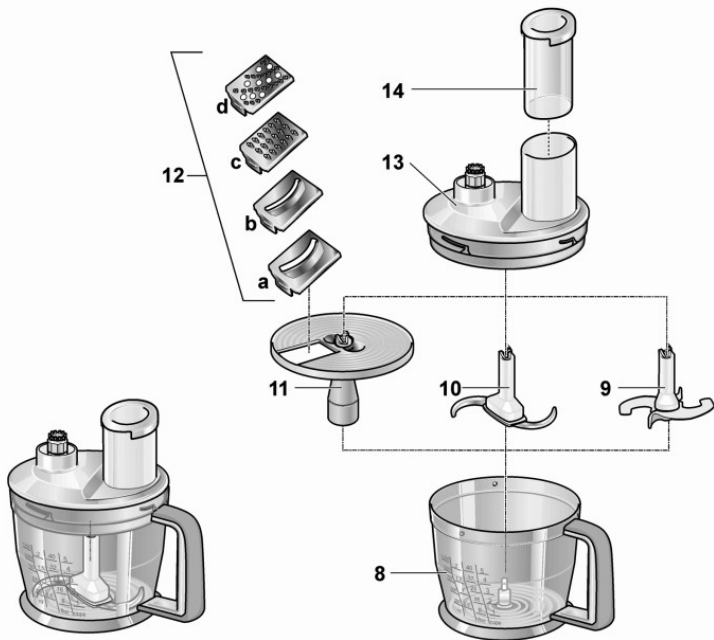
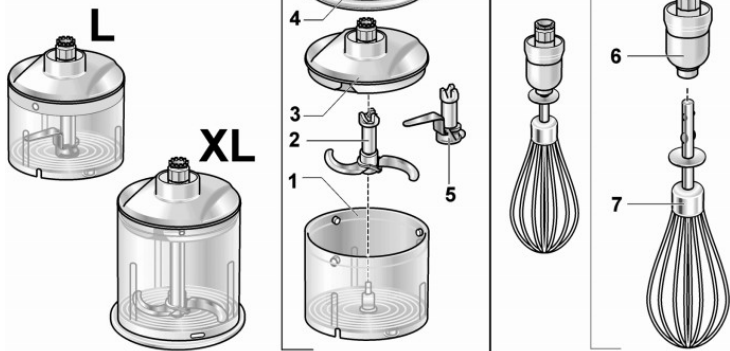

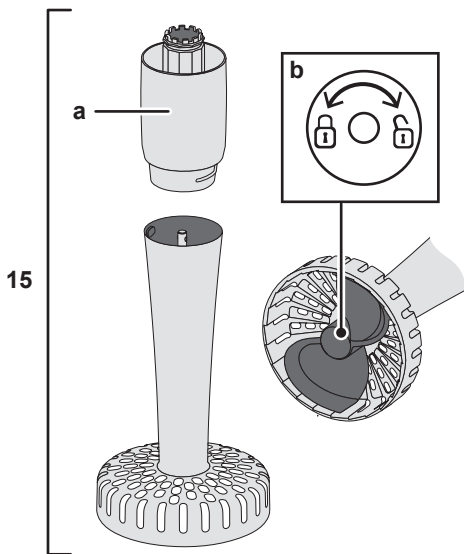

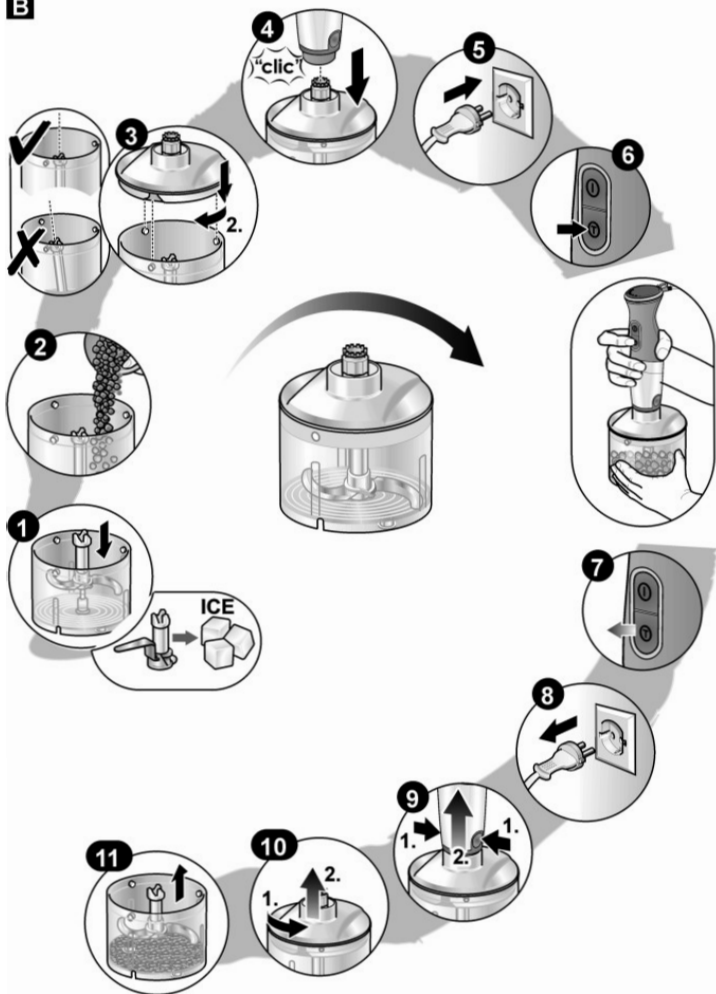



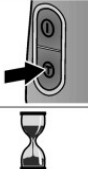







Tu máte možnosť si dojednať opravu pomocou online formulára.

A

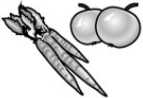

B

C

		
		
 →  (1 cm)	100 g	10–20 s
 →  (2 cm)	150 g	5 s
 → 	100 g	10 s
 → 	15 g	20–30 s
 → 	20 x 	15 s
 → 	100 g	15 s
 → 	100 g	20 s
 → 	100 g	30–40 s

D