

EW8W261B



CS Pračka se sušičkou

Návod k použití

OBSAH

| | |
|---|----|
| 1. BEZPEČNOSTNÍ INFORMACE..... | 3 |
| 2. BEZPEČNOSTNÍ POKYNY | 6 |
| 3. POPIS SPOTŘEBIČE..... | 8 |
| 4. TECHNICKÉ ÚDAJE..... | 8 |
| 5. INSTALACE..... | 9 |
| 6. PŘÍSLUŠENSTVÍ..... | 12 |
| 7. OVLÁDACÍ PANEL..... | 12 |
| 8. VOLIČ A TLAČÍTKA..... | 15 |
| 9. PROGRAMY..... | 19 |
| 10. NASTAVENÍ..... | 28 |
| 11. PŘED PRVNÍM POUŽITÍM..... | 28 |
| 12. DENNÍ POUŽÍVÁNÍ - POUZE PRANÍ..... | 29 |
| 13. DENNÍ POUŽÍVÁNÍ - PRANÍ A SUŠENÍ..... | 33 |
| 14. DENNÍ POUŽÍVÁNÍ - POUZE SUŠENÍ..... | 35 |
| 15. VLÁKNA V TKANINÁCH..... | 36 |
| 16. TIPY A RADY..... | 36 |
| 17. ČIŠTĚNÍ A ÚDRŽBA..... | 39 |
| 18. ODSTRAŇOVÁNÍ ZÁVAD..... | 44 |
| 19. ÚDAJE O SPOTŘEBĚ..... | 49 |

MYSLÍME NA VÁS

Děkujeme, že jste si zakoupili spotřebič značky Electrolux. Vybrali jste si produkt, se kterým jsou spjaty desítky let profesionálních zkušeností a inovací. Tento důmyslný a stylový spotřebič byl navržen s ohledem na jeho uživatele. Kdykoliv jej proto používáte, můžete se spolehnout, že pokaždé dosáhnete skvělých výsledků.

Vítá Vás Electrolux.

Navštivte naše stránky ohledně:



Rady ohledně používání, brožury, poradce při potížích a servisní informace získáte na:

www.electrolux.com/support



Registrace vašeho spotřebiče, kterou získáte lepší servis:

www.registerelectrolux.com



Nákupu příslušenství, spotřebního materiálu a originálních náhradních dílů pro váš spotřebič:

www.electrolux.com/shop

PÉČE O ZÁKAZNÍKY A SERVIS

Doporučujeme používat originální náhradní díly.

Při kontaktu se servisním střediskem se ujistěte, že máte k dispozici následující údaje: Model, výrobní číslo (PNC), sériové číslo.

Tyto informace jsou uvedeny na typovém štítku.

 Upozornění / Důležité bezpečnostní informace

 Všeobecné informace a rady

 Poznámky k ochraně životního prostředí

Změny vyhrazeny.

1. ⚠ BEZPEČNOSTNÍ INFORMACE

Tento návod si pečlivě přečtěte ještě před instalací spotřebiče a jeho prvním použitím. Výrobce nenese odpovědnost za žádný úraz ani škodu v důsledku nesprávné instalace nebo použití. Návod k použití vždy uchovávejte na bezpečném a přístupném místě pro jeho budoucí použití.

1.1 Bezpečnost dětí a postižených osob



VAROVÁNÍ!

Hrozí nebezpečí udušení, úrazu nebo jiných trvalých následků.

- Tento spotřebič smí používat děti starší osmi let nebo osoby se sníženými fyzickými, smyslovými nebo duševními schopnostmi nebo osoby bez patřičných zkušeností a znalostí, pouze pokud tak činí pod dozorem nebo vedením, které zohledňuje bezpečný provoz spotřebiče, a pokud rozumí rizikům spojeným s provozem spotřebiče.
- Děti ve věku tří až osmi let a osoby s rozsáhlým a komplexním postižením bez stálého dozoru držte z dosahu spotřebiče.
- Děti mladší tří let bez stálého dozoru držte z dosahu spotřebiče.
- Nenechte děti hrát si se spotřebičem.
- Všechny obaly uschovejte z dosahu dětí a řádně je zlikvidujte.
- Prací prostředky uschovejte z dosahu dětí.
- Jsou-li dvířka spotřebiče otevřená, nedovolte dětem a domácím zvířatům, aby se k němu přibližovaly.
- Pokud je spotřebič vybaven dětskou bezpečnostní pojistkou, doporučuje se ji aktivovat.
- Čištění a uživatelskou údržbu spotřebiče by neměly provádět děti bez dozoru.

1.2 Všeobecné bezpečnostní informace

- Neměňte technické parametry tohoto spotřebiče.
- Tento spotřebič je určen pro použití v domácnosti a pro následující způsoby použití:
 - kuchyňky pro zaměstnance v obchodech, kancelářích a jiných pracovních prostředích;
 - pro zákazníky hotelů, motelů, penzionů a jiných ubytovacích zařízení;
 - společné prostory v činžovních domech nebo veřejné prádelny.
- Tento spotřebič se instaluje jako volně stojící nebo jej lze umístit pod kuchyňskou desku, je-li k dispozici volný prostor.
- Spotřebič neinstalujte za zamykatelné dveře, posuvné dveře a dveře se závěsem na opačné straně, kde by dvířka spotřebiče nešla zcela otevřít.
- Síťovou zástrčku zapojte do síťové zásuvky až na konci instalace spotřebiče. Zkontrolujte, zda je zástrčka po instalaci spotřebiče přístupná.
- Větrací otvor umístěný vespod spotřebiče nesmí být zakrytý kobercem, rohoží ani jinou podlahovou krytinou.
- **POZOR:** Tento spotřebič se nesmí napájet přes externí spínací zařízení, jako jsou časovače, nebo připojovat k okruhu, který je při používání pravidelně zapínán a vypínán.
- Zajistěte správnou ventilaci, která brání zpětnému toku nechtěných plynů ze spotřebičů spalujících jiná paliva včetně otevřených topenišť do místnosti.
- Odvětrávání se nesmí odvádět do kouřovodu určeného k odvádění spalin ze spotřebičů spalujících plyny nebo jiná paliva.
- Hodnota provozního tlaku vody na přívodu musí být mezi 0,5 bar (0,05 MPa) a 8 bar (0,8 MPa).
- Nepřekračujte maximální náplň 10 kg (viz část „Tabulka programů“).

- Spotřebič musí být připojen k vodovodnímu potrubí pomocí nové soupravy hadic dodané se spotřebičem nebo jiné nové soupravy hadic dodané z autorizovaného servisního střediska.
- Neinstalujte již jednou použitou soupravu hadic znovu.
- Jestliže je poškozený napájecí kabel, smí ho vyměnit pouze výrobce, autorizované servisní středisko nebo osoba s podobnou příslušnou kvalifikací, jinak by mohlo dojít k úrazu.
- Setřete vlákna nebo zbytky obalu, které se nahromadily kolem spotřebiče.
- Prádlo znečištěné látkami jako rostlinný nebo minerální olej, aceton, alkohol, benzín, petrolej, odstraňovače skvrn, terpentýn, vosky či odstraňovače vosku je nutné nejprve vyprat odděleně s velkým množstvím pracího prostředku, a teprve pak sušit v pračce se sušičkou.
- Nepoužívejte spotřebič, pokud je prádlo zašpiněno průmyslovými chemikáliemi.
- Nevyprané prádlo v pračce se sušičkou nesusíte.
- V pračce se sušičkou se nesmějí sušit předměty z pěnové pryže (latexové pěny), koupací čepice, nepromokavé tkaniny, oděvy s gumovou vložkou nebo oděvy či polštáře s vycpávkami z pěnové pryže.
- Avivážní přípravky nebo podobné prostředky je nutné používat výhradně podle pokynů jejich výrobce.
- Vyměte z oděvů všechny předměty jako zapalovače nebo zápalky, které by mohly způsobit vznícení.
- Pokud zastavíte pračku se sušičkou před koncem sušicího programu, musíte všechno prádlo rychle vyjmout a rozprostřít tak, aby se zbytkové teplo mohlo rozptýlit.
- Závěrečná část sušicího programu probíhá bez ohřevu (ochlazovací cyklus), čímž se dosáhne bezpečné teploty, při které nedojde k poškození prádla.
- K čištění spotřebiče nepoužívejte vysokotlaký proud vody nebo páru.

- Vyčistěte spotřebič vlhkým hadrem. Používejte pouze neutrální mycí prostředky. Nepoužívejte prostředky s drsnými částicemi, drátěnky, rozpouštědla nebo kovové předměty.
- Před každou údržbou spotřebič vždy vypněte a vytáhněte síťovou zástrčku ze zásuvky.

2. BEZPEČNOSTNÍ POKYNY

2.1 Instalace



Instalace musí odpovídat příslušným vnitrostátním předpisům a normám.

- Řiďte se pokyny k instalaci dodanými spolu s tímto spotřebičem.
- Neinstalujte nebo nepoužívejte spotřebič tam, kde může teplota klesnout pod 0 °C nebo kde je vystaven povětrnostním podmínkám.
- Při stěhování spotřebič vždy udržujte ve svislé poloze.
- Zkontrolujte, zda mezi spotřebičem a podlahou může proudit vzduch.
- Odstraňte všechny obaly nebo přepravní šrouby.
- Podlaha, na níž má být spotřebič umístěn, musí být plochá, stabilní, žáruvzdorná a čistá.
- Přepravní šrouby uchovejte na bezpečném místě. Bude-li se spotřebič v budoucnu přesouvat, pomocí těchto šroubů se musí zajistit buben, aby nedošlo k poškození vnitřních součástí.
- Při přemístování spotřebiče buďte vždy opatrní, protože je těžký. Vždy používejte ochranné rukavice a uzavřenou obuv.
- Poškozený spotřebič neinstalujte ani nepoužívejte.
- Spotřebič neinstalujte tam, kde nelze dvířka spotřebiče plně otevřít.
- Nastavte nožičky tak, aby mezi spotřebičem a podlahou byl požadovaný prostor.
- Když spotřebič umístíte na konečné místo, pomocí vodováhy zkontrolujte, zda je správně vyrovnán. Jestliže ne, seříďte nožičky podle potřeby.

2.2 Připojení k elektrické síti



VAROVÁNÍ!

Hrozí nebezpečí požáru nebo úrazu elektrickým proudem.

- Spotřebič musí být uzemněn.
- Vždy používejte správně instalovanou síťovou zásuvku s ochranou proti úrazu elektrickým proudem.
- Nepoužívejte rozbočovací zástrčky ani prodlužovací kabely.
- Neodpojujte spotřebič ze zásuvky tahem za kabel. Vždy tahejte za zástrčku.
- Nedotýkejte se napájecího kabelu či síťové zástrčky mokřkýma rukama.

2.3 Vodovodní přípojka

- Dbejte na to, abyste hadice nepoškodili.
- Před připojením spotřebiče k novým hadicím nebo k hadicím, které nebyly dlouho používány, nebo tam, kde byly prováděny opravy či instalována nová zařízení (vodoměry apod.), nechte vodu na několik minut odtéct, dokud nebude čistá.
- Ujistěte se, že při prvním použití spotřebiče ani po něm nedošlo k viditelnému úniku vody.

2.4 Použití spotřebiče



VAROVÁNÍ!

Hrozí nebezpečí poranění, zásahu elektrickým proudem, požáru nebo poškození spotřebiče.

- Do spotřebiče, do jeho blízkosti nebo na spotřebič neumísťujte hořlavé

předměty nebo předměty obsahující hořlavé látky.

- Při probíhajícím programu se nedotýkejte skla dvířek. Sklo může být horké.
- Nesušte poškozené kusy oblečení (natržené, roztržené), které obsahují vycpávky nebo výplně.
- Pokud jste vyprali prádlo s pomocí odstraňovače skvrn, před spuštěním sušicího cyklu proveďte dodatečný cyklus máchání.
- Ujistěte se, že se v prádle nenachází žádné kovové předměty.
- Sušte pouze tkaniny vhodné pro sušení ve spotřebiči. Dodržujte pokyny pro praní na etiketách oděvů.
- Na otevřená dvířka spotřebiče si nesedejte, ani si na ně nestoupejte.
- Promočené oděvy ve spotřebiči nesušte.
- Zabraňte kontaktu horkých předmětů s plastovými částmi spotřebiče.
- Před nastavením sušicího programu odstraňte dávkovací kuličku pracího prostředku (pokud ji používáte).
- Nepoužívejte dávkovací kuličku pracího prostředku, když nastavujete nepřetržitý program.

2.5 Vnitřní osvětlení



VAROVÁNÍ!
Nebezpečí úrazu.

- Pokud jde o žárovku (žárovky) v tomto spotřebiči a samostatně prodávané náhradní žárovky: Tyto žárovky jsou navrženy tak, aby odolaly extrémním fyzickým podmínkám v domácích spotřebičích, ať už jde o teplotu, vibrace či vlhkost, nebo jsou určeny k signalizaci informací o provozním stavu spotřebiče. Nejsou určeny k použití v jiných spotřebičích a nejsou vhodné k osvětlení místností v domácnosti.
- Pokud je potřeba vnitřní osvětlení vyměnit, kontaktujte autorizované servisní středisko.

2.6 Servis

- Pro opravu spotřebiče se obraťte na autorizované servisní středisko. Používejte výhradně originální náhradní díly.
- Uvědomte si, že opravy svépomocí a neprofesionální opravy mohou mít bezpečnostní následky a mohou zneplatnit záruku.
- Následující náhradní díly budou dostupné po dobu 10 let po ukončení výroby tohoto modelu: motor a kartáče motoru, převodovka mezi motorem a bubnem, čerpadla, tlumiče a pružiny, prací buben, ložisková hvězdička bubnu a příslušná kuličková ložiska, topná tělesa a topné články, včetně tepelných čerpadel, potrubí a příslušného vybavení včetně hadic, ventilů, filtrů a systémů proti únikům vody, obvodové desky, elektronické displeje, tlakové spínače, termostaty a snímače, software a firmware včetně resetovacího software, dvířka, dveřní závěs a těsnění, ostatní těsnění, sestava zámku dvířek, plastové periferie jako např. dávkovače pracích prostředků. Uvědomte si, že některé z těchto náhradních dílů jsou dostupné pouze profesionálním opravářům a že ne všechny díly jsou vhodné pro všechny modely.

2.7 Likvidace

- Odpojte spotřebič od elektrické sítě a přívodu vody.
- Odřízněte síťový kabel v blízkosti spotřebiče a zlikvidujte jej.
- Odstraňte dveřní západku, abyste zabránili uvěznění dětí a domácích zvířat v bubnu.
- Spotřebič zlikvidujte v souladu s místními předpisy pro likvidaci elektrického a elektronického odpadu (WEEE).

3. POPIS SPOTŘEBIČE

3.1 Přehled spotřebiče

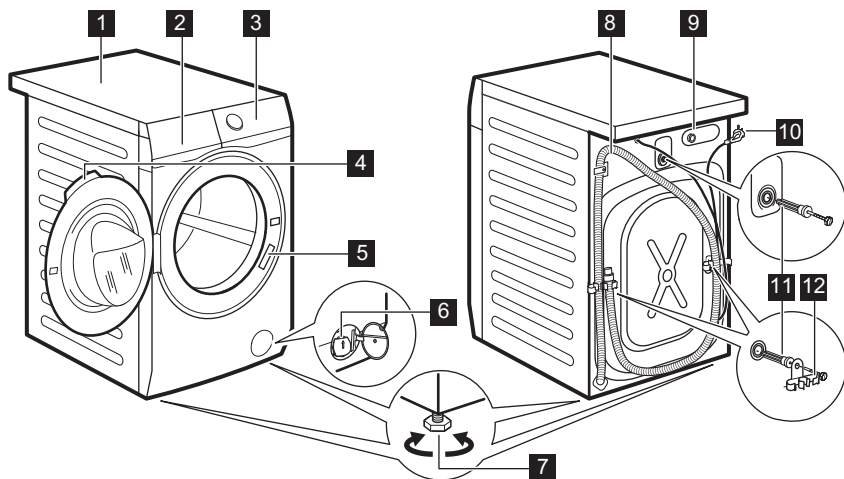

- 1** Horní deska
- 2** Dávkačací prostředku
- 3** Ovládací panel
- 4** Držadlo dveří
- 5** Typový štítek
- 6** Filtr vypouštěcího čerpadla
- 7** Nožičky pro vyrovnání spotřebiče

- 8** Vypouštěcí hadice
- 9** Připojení přívodní hadice
- 10** Napájecí kabel
- 11** Převážní šrouby
- 12** Držák hadice

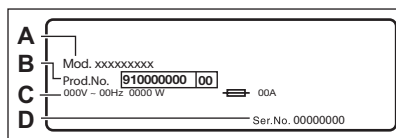

Na typovém štítku je uveden název modelu (A), výrobní číslo (B), elektrické parametry (C) a sériové číslo (D).

4. TECHNICKÉ ÚDAJE

| | | |
|-----------------------------|---|----------------------------------|
| Rozměry | Šířka / Výška / Celková hloubka | 59.7 cm / 84.7 cm / 65.8 cm |
| Připojení k elektrické síti | Napětí Celkový příkon Pojistka Frekvence | 230 V 2200 W 10 A 50 Hz |

- i** Z vypouštěcí hadice může vytékat voda. Důvodem je přezkoušení pračky ve výrobním závodě.

4. Vyšroubujte tři přepravní šrouby a vytáhněte plastové rozpěrky.

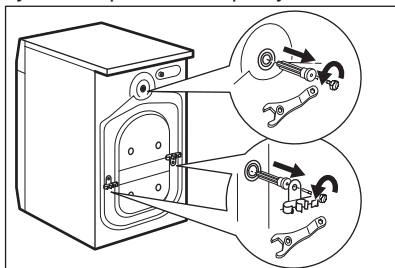

- i** **Obaly a přepravní šrouby doporučujeme uschovat pro případné další stěhování spotřebiče.**

5. Do otvorů vložte plastové krytky, které naleznete v sáčku s návodem k použití.

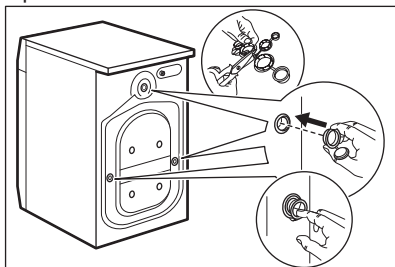

5.2 Informace k instalaci

Umístění a vyrovnaní

Správné vyrovnaní spotřebiče zabraňuje vibracím, hluku a pohybu spotřebiče během jeho provozu.

1. Instalujte spotřebič na tvrdé rovné podlaže. Spotřebič musí být vyrovnaný a stabilní. Zkontrolujte, zda se spotřebič nedotýká zdi ani jiných zařízení či kusů nábytku a zda pod spotřebičem cirkuluje vzduch.

2. Uvolněním nebo utažením nožiček spotřebič vyrovnejte. Všechny nožičky musí stát pevně na podlaže.

- !** **VAROVÁNÍ!** Spotřebič nevyrovnávejte podložním kusů kartonu, dřeva či obdobných materiálů pod jeho nožičky.

Přívodní hadice

- !** **POZOR!** Ujistěte se, že hadice nejsou poškozené a na jejich spojích nedochází k úniku vody. Pokud je přívodní hadice příliš krátká, nenastavujte ji ani nepoužívejte prodlužovací hadice. Kontaktujte servisní středisko ohledně výměny přívodní hadice.

1. Připojte přívodní hadici k zadní straně spotřebiče.

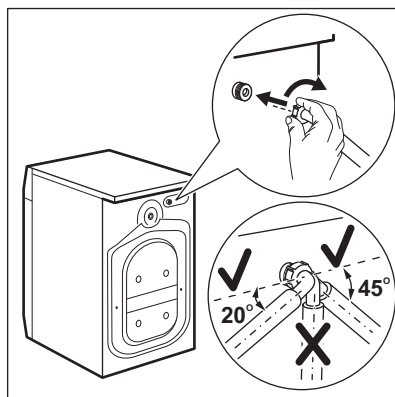

2. Nastavte ji doleva či doprava podle umístění vodovodního kohoutku. Přesvědčte se, že přívodní hadice není ve svislé poloze.

3. V případě potřeby povolte kruhovou matici a nastavte ji do správné polohy.

4. Přívodní hadici připojte ke kohoutku se studenou vodou a závitem 3/4".

Vypouštění vody

Vypouštěcí hadice by se měla nacházet ve výšce minimálně 60 cm a maximálně 100 cm od podlahy.

- i** Hadici lze prodloužit o maximálně 400 cm. V případě prodloužení hadice nebo ostatních hadic kontaktujte autorizované servisní středisko.

Vypouštěcí hadici lze připojit několika způsoby:

1. Vytvořte na vypouštěcí hadici ohyb ve tvaru U a založte ji kolem plastového kolena.

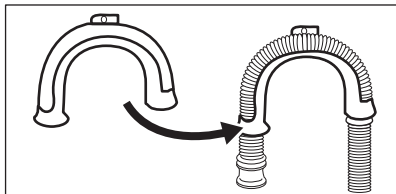

2. Na kraji umyvadla - Upevněte koleno k vodovodnímu kohoutku nebo zdi.

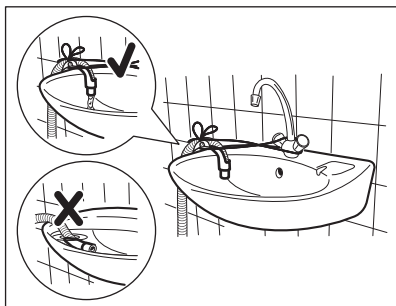

- i** Ujistěte se, že se plastové koleno nemůže během vypouštění spotřebiče pohybovat a konec vypouštěcí hadice není ponořen ve vodě. Špinavá voda by se mohla vrátit do spotřebiče.

3. Pokud konec vypouštěcí hadice vypadá takto (viz obrázek), můžete jej zatlačit přímo do stoupacího potrubí.

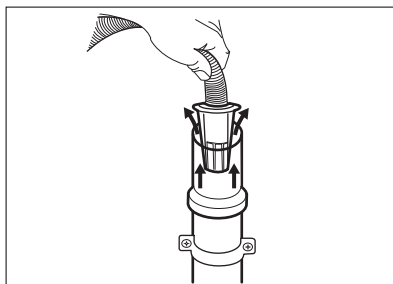

4. Ke stoupacímu potrubí s průduchem - Vložte vypouštěcí hadici přímo do odpadního potrubí. Viz obrázek.

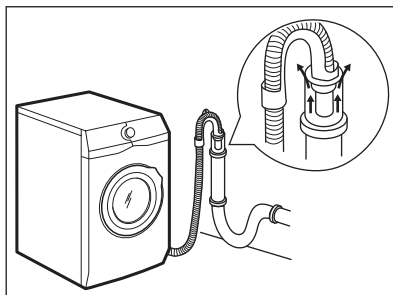

- i** Konec vypouštěcí hadice musí být stále větraný, tj. vnitřní průměr odpadního potrubí (min. 38 mm - min. 1,5") musí být širší než vnější průměr vypouštěcí hadice.

5. Bez plastového kolena, k přípojce sifonu - Vypouštěcí hadici nasuňte na hubici sifonu a zajistěte ji sponou. Viz obrázek.

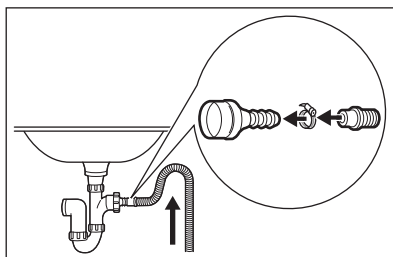

- Ujistěte se, že je na vypouštěcí hadici oblouk, aby se do spotřebiče nedostávala voda či nečistoty vypouštěné z umyvadla.

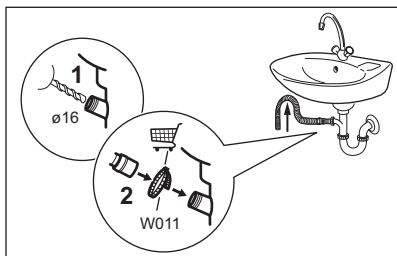

Vypouštěcí hadici nasuňte na hubici sifonu a zajistěte sponou. Ujistěte se, že je na vypouštěcí hadici oblouk, aby se do spotřebiče nedostávala voda či nečistoty vypouštěné z umyvadla.

6. Zaveďte hadici přímo do odpadního potrubí zabudovaného ve stěně místnosti se zajištěním pomocí spony.

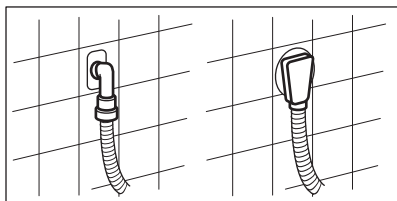

5.3 Připojení k elektrické síti

Na konci instalace spotřebiče můžete zapojit síťovou zástrčku do síťové zásuvky.

Typový štítek a část „Technické údaje“ stanovují potřebné elektrické parametry. Ujistěte se, že jsou kompatibilní s napájením ze sítě.

Ověřte si, zda váš domácí elektrický rozvod unese maximální požadované zatížení i případně další současně zapnuté domácí elektrospotřebiče.

Spotřebič zapojte na zásuvku s uzemněním.

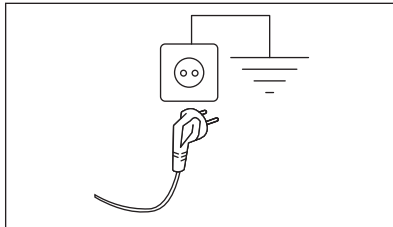

Napájecí kabel musí být po instalaci spotřebiče snadno přístupný.

V případě jakýchkoliv elektrikářských prací potřebných k instalaci tohoto spotřebiče se obraťte na naše autorizované servisní středisko.

Výrobce odmítá veškerou odpovědnost za možné poškození zdraví nebo za škody na majetku, k nimž došlo v důsledku nedodržení výše uvedených pokynů.

6. PŘÍSLUŠENSTVÍ

6.1 Dostupné na www.electrolux.com/shop nebo u autorizovaného prodejce

i Pouze správné příslušenství schválené společností ELECTROLUX zajistí bezpečnostní standardy spotřebiče. Při použití neschválených součástí budou jakékoliv záruční nároky neplatné.

6.2 Souprava fixovacích destiček

Pokud spotřebič instalujete na podstavec, který není příslušenstvím

daným společností ELECTROLUX, zajistěte jej pomocí fixovacích destiček.

Pozorně si přečtěte pokyny dodané spolu s příslušenstvím.

7. OVLÁDACÍ PANEL

7.1 Speciální funkce

Vaše nová pračka se sušičkou splňuje všechny moderní požadavky na účinné

praní prádla s nízkou spotřebou vody, energie a pracího prostředku a na řádnou péči o tkaniny.

- **Systém FreshScent** nabízí díky novému parnímu programu **FreshScent** dokonalé řešení pro osvěžení i těch nejchoulostivějších oděvů bez nutnosti praní. Použijte jemnou vůni exkluzivně vyvinutou společností **ELECTROLUX**, chcete-li kromě odstranění zápachu a pomačkání vašemu oblečení dodat i svěžest, jako by bylo právě vypráno.
- Díky **Měkké Plus funkci** se aviváž v prádle rovnoměrně rozvrství,

pronikne hluboko k vláknům a zajistí tak dokonalou měkkost.

- Systém **SensiCare System** detekuje množství prádla a podle toho určuje délku programu po 30 sekundách. Prací program je přizpůsoben náplni prádla a typu tkaniny a dochází tak k úspoře času, energie i vody.

7.2 Popis ovládacího panelu

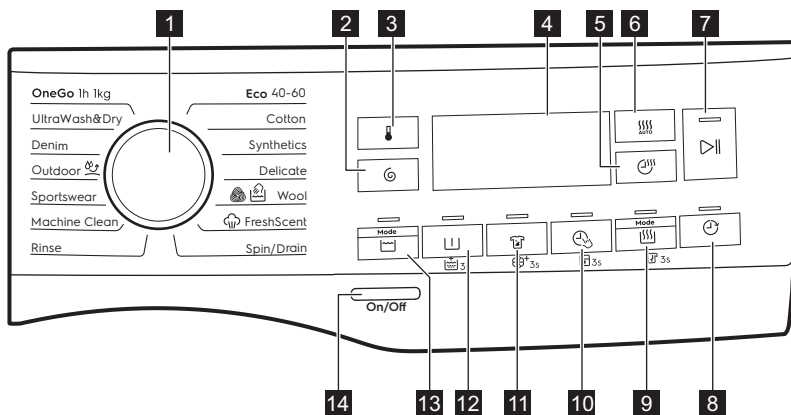

Tralvé funkce nastavíte stisknutím a podržením příslušného tlačítka na alespoň tři sekundy.





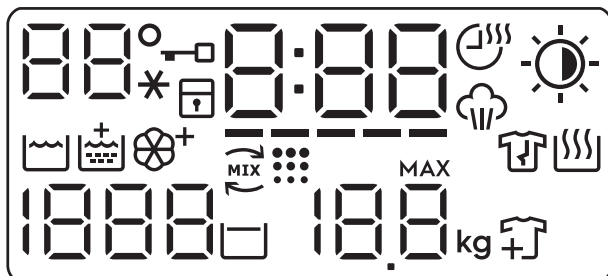

- 1 Volič programu
- 2 Odstředění dotykové tlačítko
- 3 Teplota dotykové tlačítko
- 4 Displej
- 5 Časované sušení dotykové tlačítko
- 6 Automatické sušení dotykové tlačítko
- 7 Start/Pauza dotykové tlačítko

- 8 Odložený start dotykové tlačítko
- 9 Dotykové tlačítko Režim – Sušení a trvalá funkce Proti zmačkání
- 10 Dotykové tlačítko Time Manager a trvalá funkce Dětská pojistka
- 11 Dotykové tlačítko Skvrny a trvalá funkce Měkké Plus
- 12 Dotykové tlačítko Předpirka a trvalá funkce Extra máchání
- 13 Režim – Praní dotykové tlačítko
- 14 Zap/Vyp tlačítko

7.3 Displej



| | |
|-------|---|
| 88°* | Oblast teploty: 88 Ukazatel teploty. --* Ukazatel studené vody. |
| 🔒 | Ukazatel zablokování dvířek. |
| 🔒 | Ukazatel dětské bezpečnostní pojistky. |
| 000 | Tento digitální ukazatel může zobrazovat: <ul style="list-style-type: none"> • Délka programu (např. 2:40, fáze praní nebo sušení). • Čas odkladu (např. 2h). • Konec programu (000). • Výstražný kód (např. E20). • Ukazatel chyby (---). |
| ----- | Ukazatel Time Manager. |
| ☁️ | Ukazatel Časované sušení. |
| 👤 | Ukazatel parní fáze. |
| ☀️ | Ukazatel Automatické sušení: ☀️ K žehlení ☀️ K uložení ☀️ Extra suché |
| 🌊 | Ukazatel fáze praní |
| 👤+ | Ukazatel extra máchání. |
| 🌀+ | Ukazatel Měkké Plus. |

| | |
|---|---|
|  | Ukazatel čištění bubny. Jedná se o doporučení provést čištění bubny. Viz odstavec „Čištění bubny“ v kapitole „Čištění a údržba“. |
|  | Ukazatel fáze proti zmačkání. |
|  | Ukazatel sušicí fáze. |
| 1888 | Oblast odstředování: Ukazatel rychlosti odstředování — — — Ukazatel Bez odstředění. Fáze odstředování je vypnutá. |
|  | Ukazatel zastavení máchání. |
|  | Ukazatel maximální náplně (viz odstavec „Detekce náplně pomocí systému SensiCare System“). MAX Bliká, když náplň prádla přesáhne maximální deklarovanou náplň zvoleného programu. |
|  | Ukazatel přidání prádla. Zobrazí se na začátku prací fáze, kdy lze stále pozastavit chod spotřebiče a přidat více prádla. |

8. VOLIČ A TLAČÍTKA

8.1 Úvod



Funkce nejsou dostupné ve všech pracích programech. Zkontrolujte kompatibilitu mezi funkcemi a pracími programy v „Tabulce programů“. Funkce se mohou navzájem vylučovat a spotřebič vám v takovém případě nedovolí současně nastavit nekompatibilní funkce.

8.2 Zap/Vyp

Stisknutím tohoto tlačítka na několik sekund zapnete nebo vypnete spotřebič. Při zapínání a vypínání spotřebič zazní dvě různé melodie.

Jelikož funkce pohotovostního režimu po několika minutách automaticky vypne spotřebič, aby snížila spotřebu energie, možná budete muset spotřebič znovu zapnout.

Pro více podrobností viz odstavec Pohotovostní režim v kapitole Denní používání.

8.3 Teplota

Po zvolení pracovního programu spotřebič automaticky navrhne výchozí teplotu.

Opakovaně stiskněte toto tlačítko, dokud se na displeji nezobrazí požadovaná teplota.

Když se na displeji zobrazí ukazatele _ _ *, spotřebič neohřívá vodu.

8.4 Odstředění

Když nastavíte program, spotřebič automaticky nastaví maximální povolenou rychlost odstředování kromě programu Džínové oblečení. Pomocí této funkce můžete snížit výchozí rychlost odstředování.

Opakovaným stisknutím tohoto tlačítka:

- **Snížíte rychlost odstředování.** Na displeji se zobrazí pouze rychlosti odstředování dostupné se zvoleným programem.
- **Dodatečné funkce odstředování Bez odstředění — — —.**

Nastavením této funkce vypnete všechny odstředovací fáze. Spotřebič

provede pouze vypouštěcí fázi zvoleného pracovního programu. Tuto funkci nastavte u velmi jemných tkanin. Fáze máchání u některých pracovních programů spotřebuje více vody.

- Zapněte funkci **Zastavení máchání** 

Konečné odstředění se neprovede. Nedojde k vypuštění vody z posledního máchání, aby se prádlo nezmačkalo. Prací program skončí s vodou v bubnu.

Na displeji se zobrazí ukazatel . Dvířka zůstanou zablokovaná a buben se pravidelně otáčí, aby se snížilo zmačkání prádla. Před odblokováním dvířek je nutné vypustit vodu.

Pokud stisknete tlačítko Start/Pauza , spotřebič provede odstředovací fázi a vypustí vodu.

-  Spotřebič automaticky vypustí vodu po přibližně 18 hodinách.

8.5 Režim – Praní

Tímto tlačítkem lze zapnout nebo vypnout režim praní. Když je zapnutý režim praní, svítí kontrolka příslušného tlačítka.

8.6 Předpírka

Díky této funkci můžete k pracovnímu programu přidat fázi předpírky.



Rozsvítí se příslušná kontrolka nad dotykovým tlačítkem.

- Pomocí této funkce přidáte před fázi praní fázi předpírky při 30 °C. Tato funkce se doporučuje u silně zašpiněného prádla, obzvláště obsahuje-li písek, prach, bahno nebo jiné pevné částice.

-  Tato funkce může prodloužit délku programu.

8.7 Trvalé extra máchání 3s

S touto funkcí můžete trvale zapnout přidavné máchání při volbě nového programu.

Funkci **zapnete či vypnete** stisknutím tlačítka Předpírka  na tři sekundy, dokud se na displeji **nezobrazí nebo nepřestane zobrazovat** ukazatel .

Když je funkce zapnutá, spotřebič po vypnutí nebo změně/resetování programu nastaví tuto funkci jako výchozí.

-  Tato funkce prodlouží délku programu.

8.8 Skvrny

Stisknutím tohoto tlačítka přidáte k programu fázi odstraňování skvrn.

Rozsvítí se příslušná kontrolka nad dotykovým tlačítkem.

Tuto funkci použijte u prádla s odolnými skvrnami.



Při nastavení této funkce vložte odstraňovač skvrn do komory .

-  Tato funkce prodlouží délku programu. Tato funkce není k dispozici u programů s teplotou nižší než 40 °C.

8.9 Stálé Měkké Plus 3s

Nastavte tuto funkci k optimalizaci dávkování aviváže a zlepšení měkkosti prádla.

Doporučuje se zapnout, když používáte aviváž.

Funkci **zapnete či vypnete** stisknutím tlačítka Skvrny  na tři sekundy, dokud se na displeji **nezobrazí nebo nepřestane zobrazovat** ukazatel .

Když je funkce zapnutá, spotřebič po vypnutí nebo změně/resetování programu nastaví tuto funkci jako výchozí.

-  Tato funkce prodlouží délku programu.

8.10 Time Manager

Pomocí této funkce můžete zkrátit délku programu v závislosti na velikosti náplně a stupni zašpinění.

Když nastavíte prací program, na displeji se zobrazí jeho výchozí délka a čárky

-----.

Stisknutím tlačítka Time Manager  zkrátíte délku programu podle vašich potřeb. Na displeji se zobrazí nová délka programu a počet čárek se bude odpovídajícím způsobem snižovat:

---- vhodný pro plnou náplň normálně zašpiněného prádla.

--- krátký program pro plnou náplň mírně zašpiněného prádla.

-- velmi krátký program pro menší náplň mírně zašpiněného prádla (doporučuje se maximálně poloviční náplň).

- nejkratší program k osvěžení malého množství prádla.

Time Manager je dostupný pouze u programů v tabulce.

| ukazatel | Eco 40-60 | Bavlna | Syntetika |
|----------|-----------|--------|-----------|
| ----- 1) | ■ | ■ | ■ |
| ---- | ■ | ■ | ■ |
| --- | ■ | ■ | ■ |
| -- | ■ | ■ | ■ |
| - | ■ | ■ | ■ |

1) Výchozí délka pro všechny programy.

Time Manager s parními programy



Při nastavení parního programu lze pomocí tohoto tlačítka zvolit ze tří úrovní

páry a podle toho se zkrátí délka programu:

- ---- : maximální.
- --- : střední.
- -- : minimální.

8.11 Dětská bezpečnostní pojistka 3s

Díky této funkci můžete zabránit dětem, aby si hrály s ovládacím panelem.

Funkci **zapnete či vypnete** stisknutím a podržením tlačítka Time Manager , dokud se na displeji **nezobrazí nebo nepřestane zobrazovat** ukazatel .

Když je funkce zapnutá, spotřebič po vypnutí nebo změně/resetování programu nastaví tuto funkci jako výchozí. Stisknete-li libovolné tlačítko, ukazatel  bude blikat na znamení, že tlačítka jsou zablokována.



8.12 Režim – Sušení

Tímto tlačítkem lze zapnout nebo vypnout režim sušení. Když je zapnutý režim sušení, svítí kontrolka příslušného tlačítka.

8.13 Trvalá funkce Proti pomačkání 3s

Tato funkce přidává na konci programu krátkou fázi proti zmačkání.

Tato fáze snižuje zmačkání tkaniny a usnadňuje žehlení.

Funkci **zapnete či vypnete** stisknutím tlačítka Režim – Sušení  na tři sekundy, dokud se na displeji **nezobrazí nebo nepřestane zobrazovat** ukazatel .

Když je funkce zapnutá, spotřebič po vypnutí nebo změně/resetování programu nastaví tuto funkci jako výchozí.



Tato funkce může prodloužit délku programu.

8.14 Časované sušení

Stisknutím tohoto tlačítka nastavíte dobu, která vyhovuje sušeným tkaninám (viz tabulka „Časované sušení“). Na displeji se zobrazí nastavená hodnota.

S každým stisknutím tohoto tlačítka se doba prodlouží o pět minut.





U některých druhů tkanin nelze nastavit všechny hodnoty času.

8.15 Automatické sušení

Stisknutím tohoto tlačítka nastavíte jeden ze tří automatických stupňů sušení navrhovaných spotřebičem.

Na displeji se zobrazí příslušný ukazatel suchosti:

-  **K žehlení:** prádlo k žehlení.
-  **K uložení:** prádlo k uložení do skříně.
-  **Extra suché:** prádlo k úplnému usušení.





Některé automatické stupně nelze nastavit pro každý typ tkaniny.

8.16 Odložený start

Díky této funkci můžete odložit spuštění programu na příhodnější čas.

Opakovaným stisknutím tlačítka nastavíte požadovanou prodlevu. Doba se zvyšuje v krocích po 1 hodině až do 20 hodin.

Na displeji se zobrazí ukazatel  a zvolený čas odloženého startu. Po stisknutí tlačítka Start/Pauza  spotřebič spustí odpočet a dvířka se zablokují.







8.17 Start/Pauza

Stisknutím tlačítka Start/Pauza  spustíte nebo pozastavíte spotřebič či přerušíte probíhající program.



9. PROGRAMY

9.1 Tabulka programů

| Program Výchozí te- plota Teplotní roz- sah | Maximální rychlost odstředo- vání Rozsah otáček odstředě- ní | Maxi- mální množ- ství prádla | Popis programu (Typ náplně a stupeň zašpinění) |
|---|---|---|--|
| Eco 40-60 (re- žim Pouze pra- ní) 40 °C ¹⁾ 60 °C ²⁾ –30 °C | 1600 ot./ min. 1600 ot./ min. – 400 ot./ min. | 10 kg | Bílá a stálobarevná bavlna. Normálně zašpi- něné prádlo. |
| Eco 40-60 + stupeň Sušení k uložení (re- žim Praní a su- šení) 40 °C ³⁾ 60–30 °C | 1600 ot./ min. 1600 ot./ min. – 400 ot./ min. | 6 kg | |
| Eco 40-60 + stupeň Sušení k uložení (re- žim Pouze su- šení) ⁴⁾ | - | 6 kg | Bílá a stálobarevná bavlna. |
| Bavlna 40 °C 90 °C – stude- ná | 1600 ot./ min. (1600– 400 ot./ min.) | 10 kg | Bílá a barevná bavlna. Pro normálně, velmi a lehce zašpiněné prádlo. |
| Syntetika 40 °C 60 °C – stude- ná | 1200 ot./ min. (1200– 400 ot./ min.) | 4 kg | Prádlo ze syntetických nebo směsových tkanin. Normálně zašpiněné prádlo. |
| Jemné prádlo 30 °C 40 °C – stude- ná | 1200 ot./ min. (1200– 400 ot./ min.) | 2 kg | Prádlo z jemných tkanin jako akryl, viskó- za a směsové tkaniny vyžadující šetrnější praní. Pro normálně a lehce zašpiněné prá- dlo. |

| Program Výchozí teplota Teplotní rozsah | Maximální rychlost odstředování Rozsah otáček odstředění | Maximální množství prádla | Popis programu (Typ náplně a stupeň zašpinění) |
|--|---|---|---|
|  Vlna 40 °C 40 °C – studená | 1200 ot./min. (1200–400 ot./min.) | 2 kg | Vlna vhodná k praní v pračce, ručně prané vlněné prádlo a ostatní prádlo označené symbolem ručního praní.⁵⁾ |
| Parní program  se systémem FreshScent | | | |
| <p>Parní program lze používat k odstraňování záhybů a eliminaci pachu⁶⁾ oděvů, kterým stačí pouze osvěžení a není nutné je prát. Vlákna tkaniny se uvolní a následně žehlení je naprosto bezproblémové. Po dokončení programu prádlo co nejdříve vyjměte z bubny.⁷⁾ Parní programy neprovádí žádné hygienické cykly. Nenastavujte tento program u těchto typů oděvů:</p> | | | |
| <ul style="list-style-type: none"> • Oděvy, které nejsou vhodné do bubnové sušičky. • Oděvy se štítkem „Pouze chemické čištění“. | | | |
| <p>Vůně ELECTROLUX. Použijete-li tuto speciální jemnou vůni, vaše prádlo bude vonět, jako by bylo právě vypráno: do komory  nalijte jednorázový obsah lahvičky a jednoduše spusťte parní program. V případě menší náplně prádla dávku vůně snižte. V případě prádla, u něhož je doporučeno praní při nízké teplotě, můžete zkrátit délku programu prostřednictvím tlačítka Time Manager.</p> | | | |
| ČEHO SE VYVAROVAT: | | | |
| <ul style="list-style-type: none"> • Oblečení ošetřené vůní nesaňte v bubnové sušičce. Vůně by vyprchala. • Nepoužívejte vůni k jiným účelům, než které jsou zde popsány. • Nepoužívejte vůni u nových oděvů. Nové oděvy mohou obsahovat zbytkové sloučeniny z konečné úpravy, které s vůní nemusí být kompatibilní. | | | |
| <p> Dávkovací lahve s vůní jsou k dostání v internetovém obchodě ELECTROLUX nebo u autorizovaných prodejců.</p> | | | |
|  FreshScent | 1 kg | Bavlna, syntetika, jemné. Krátký a šetrný parní program k osvěžení dokonce i těch nejchoulostivějších oděvů, včetně velmi jemných oděvů s flitry, krajkou atd. V případě menších náplní lze délku programu dále zkrátit prostřednictvím funkce Time Manager. | |
| <p> VAROVÁNÍ! Nepoužívejte tento program u vlněného oblečení a oděvů, u nichž je doporučeno pouze chemické čištění.</p> | | | |

| Program Výchozí teplota Teplotní rozsah | Maximální rychlost odstředování Rozsah otáček odstředění | Maximální množství prádla | Popis programu (Typ náplně a stupeň zašpinění) |
|--|---|---------------------------|--|
| Odstředění/ Vypouštění | 1600 ot./min. (1600–400 ot./min.) | 10 kg | Veškeré tkaniny s výjimkou vlněných a jemných tkanin. Odstředění prádla a vypouštění vody z bubnu. |
| Máchání | 1600 ot./min. (1600–400 ot./min.) | 10 kg | Veškeré tkaniny s výjimkou vlněných a velmi jemných tkanin. Program pro máchání a odstředění prádla. Výchozí rychlost odstředování je ta, která se používá u programů pro bavlněné prádlo. Snižte rychlost odstředování podle typu prádla. V případě potřeby nastavením funkce Extra máchání přidejte máchání. Při nízké rychlosti odstředování spotřebič provede šetrné máchání a krátké odstředění. |
| Čištění spotřebiče 60 °C | 1200 ot./min. (1200–400 ot./min.) | - | <p>Program údržby s horkou vodou, který slouží k vyčištění a osvěžení bubnu a k odstranění nečistot, které mohou způsobovat zápach. Nejlepších výsledků dosáhnete, spustíte-li tento program jednou měsíčně. Před spuštěním tohoto programu vyjměte z bubnu všechny předměty. V komoře dávkovače pracího prostředku pro fázi praní nastavte klapku do horní polohy. Do komory pro fázi praní nalijte nebo nasypete chlorové bělidlo nebo čisticí prostředek pro pračky. NEPOUŽÍVEJTE oba prostředky dohromady.</p> <p> Po čištění bubnu spustěte další máchací program s prázdným bubnem a bez pracího prostředku, aby se odstranily veškeré zbytky bělidla.</p> <p>Nastavíte-li tento program společně s funkcí Režim – Sušení, spotřebič provede program k odstranění vláken. Viz kapitola „Vlákna v tkaninách“.</p> |
| Sportovní oblečení 30 °C 40 °C – studená | 1200 ot./min. (1200–400 ot./min.) | 4 kg | Syntetické sportovní prádlo. Tento program je navržen k šetrnému praní moderního větrného sportovního oblečení a je rovněž vhodný pro sportovní prádlo do tělocvičen, na kolo, pro jogging a podobné. |

| Program Výchozí teplota Teplotní rozsah | Maximální rychlost odstředování Rozsah otáček odstředění | Maximální množství prádla | Popis programu (Typ náplně a stupeň zašpinění) |
|--|---|---------------------------|--|
|  Outdoorové oblečení 30 °C 40 °C – studená | 1200 ot./min. (1200–400 ot./min.) | 2 kg |  Nepoužívejte aviváž a ujistěte se, že v dávkovači pracího prostředku nejsou žádné zbytky aviváže. Venkovní oblečení, pracovní oděvy, sportovní oblečení, voděodolné a prodyšné bundy, šustákové bundy s odnímatelnou fleecovou vložkou nebo vnitřní termoizolací.  V rámci kombinovaného programu pro praní a sušení slouží sušící fáze také k obnovení vodoodpudivých vlastností prádla. Ujistěte se, že pokyny k péči o oblečení umožňují sušení v bubnové sušičce. |
| Džínové oblečení 30 °C 40 °C – studená | 1200 ot./min. (1200–400 ot./min.) | 4 kg | Speciální program pro džínové oděvy s šetrnou prací fází pro minimalizaci blednutí barev a ulpívání skvrn. K zajištění lepší péče o prádlo se doporučuje menší náplň. |
| Ultra-Wash&Dry 30 °C 60–30 °C | 1600 ot./min. (1600–400 ot./min.) | 5 kg | Program k ošetřování směsových tkanin (bavlněné a syntetické prádlo) až do 5 kg. Kompletní prací program, který během pohybů 59 minut intenzivně vypere denní zašpiněné prádlo a zajistí dobrý výsledek. Pro kompletní ošetření praním a sušením přidejte sušící fázi. |
| OneGo 1h 1kg 30 °C 40–30 °C | 1200 ot./min. (1200–400 ot./min.) | 1 kg | Směsové tkaniny (bavlněné a syntetické prádlo). Kompletní krátký program pro praní a sušení náplní prádla o hmotnosti až 1 kg najednou. Trvá pouze jednu hodinu. |

| Program Výchozí te- plota Teplotní roz- sah | Maximální rychlost odstřed'o- vání Rozsah otáček odstředě- ní | Maxi- mální množ- ství prádla | Popis programu (Typ náplně a stupeň zašpinění) |
|--|--|---|---|
| <ul style="list-style-type: none"> ● Poloha resetu. Na displeji se zobrazí pouze čárky. | | | |

1) Podle nařízení Komise EU č. 2019/2023. Tento program při výchozí teplotě a rychlosti odstředování, pouze v režimu praní, se jmenovitou kapacitou 10 kg dokáže vyprat běžně zašpiněné bavlněné prádlo doporučené k praní při 40 °C nebo 60 °C společně v rámci stejného programu.



Ohledně dosažené teploty v prádle, délky programu a dalších údajů se dozvíte v části „Údaje o spotřebě“.

Nejúčinnější programy ve smyslu spotřeby energie jsou obecně takové programy, které probíhají při nižších teplotách a trvají déle.

2) Úsporný program pro bavlnu. Tento program při 60 °C s náplní 10 kg je výchozím programem pro údaje na energetickém štítku podle směrnice EHS 96/60. Nastavením tohoto programu dosáhnete dobrých výsledků praní a snížíte spotřebu energie. Délka pracovního programu se prodlouží.

3) Podle nařízení Komise EU č. 2019/2023. Tento program při výchozí teplotě a rychlosti odstředování, v režimu praní a sušení, se jmenovitou kapacitou 6 kg a se stupněm suchosti K uložení dokáže v rámci pracovního a sušicího cyklu vyprat běžně zašpiněné bavlněné prádlo doporučené k praní při 40 °C nebo 60 °C společně v rámci stejného programu a následně jej usušit, kdy lze prádlo poté okamžitě uložit do skříně.

4) Tento program je výchozím programem pro sušení pro údaje na energetickém štítku podle směrnice 96/60/ES. Testování podle normy EN 50229 musí být NEJPRVE provedeno sušením maximální deklarované náplně prádla (o složení v souladu se směrnicí EN61121) nastavením funkce AUTOMATICKÉ SUŠENÍ K ULOŽENÍ pro program Eco 40-60. DRUHÁ náplň prádla k sušení se zbývající náplní musí být testována pomocí funkce AUTOMATICKÉ SUŠENÍ K ULOŽENÍ pro program Eco 40-60.

5) Během tohoto programu se buben otáčí pomalu a praní je tak k prádlu šetrné. Může se zdát, že buben se neotáčí nebo že se neotáčí správně, ale to je u tohoto programu běžný jev.

6) Parní program neodstraní obzvláště intenzivní pachy.

7) Po ošetření párou může být prádlo vlhké. Prádlo na několik minut pověste.

| | | | | | | |
|----------------|--|--|--|--|--|--|
| Program | | | | | | |
| OneGo 1h 1kg | | | | | | |

- 1) Předpírka a Skvrny nelze zvolit společně.
- 2) Funkce Skvrny není k dispozici u programů s teplotou nižší než 40 °C.
- 3) Pokud nastavíte funkci Bez odstředění, spotřebič bude pouze vypouštět vodu.

Vhodné prací prostředky pro každý program

| Program | Univerzální práškový prací prostředek ¹⁾ | Univerzální tekutý prací prostředek | Tekutý prací prostředek na barevné prádlo | Pro jemné vlněné prádlo | Speciální |
|---------------------|---|-------------------------------------|---|-------------------------|-----------|
| Eco 40-60 | ▲ | ▲ | ▲ | -- | -- |
| Bavlna | ▲ | ▲ | ▲ | -- | -- |
| Syntetika | ▲ | ▲ | ▲ | -- | -- |
| Jemné prádlo | -- | -- | -- | ▲ | ▲ |
| Vlna | -- | -- | -- | ▲ | ▲ |
| Sportovní oblečení | -- | ▲ | ▲ | -- | ▲ |
| Outdoorové oblečení | -- | -- | -- | ▲ | ▲ |
| Džínové oblečení | -- | -- | ▲ | ▲ | ▲ |
| Ultra-Wash&Dry | ▲ | ▲ | ▲ | -- | -- |
| OneGo 1h 1kg | -- | ▲ | ▲ | -- | -- |

1) Při teplotě vyšší než 60 °C se doporučuje používat práškový prací prostředek.

▲ = Doporučeno
 -- = Nedoporučeno

9.2 Woolmark Apparel Care - Modrá





- Prací program pro vlnu u této pračky schválila společnost Woolmark pro praní vlněných oděvů určených pro

„ruční praní“ za podmínky, že tyto oděvy se budou prát podle pokynů výrobce této pračky. Pokyny k sušení a další péči o prádlo naleznete na etiketě oděvů. M1361

- Sušící program pro vlnu u této pračky schválila společnost Woolmark pro praní vlněných oděvů určených pro ruční praní za podmínky, že tyto oděvy se budou prát podle pokynů výrobce tohoto spotřebiče. Pokyny k další péči o prádlo naleznete na etiketě oděvů. M1224

Symbol Woolmark představuje v mnoha zemích certifikační známku.

9.3 Automatické sušení

| Stupeň sušení | Druh tkaniny | Náplň |
|--|--|------------|
|  Extra suché Pro savé materiály jako ručníky | Bavlna a len (koupací pláště, osušky, atd.) | až do 6 kg |
| | Džínové oblečení | až do 4 kg |
|  K uložení Pro prádlo k uložení | Bavlna a len (koupací pláště, osušky, atd.) | až do 6 kg |
| | Syntetické a směšové tkaniny (svetry, blůzy, spodní prádlo, ložní prádlo a povlečení) | až do 4 kg |
| | Jemné prádlo (akryl, viskóza a jemné směšové tkaniny) | až do 2 kg |
| | Vlněné prádlo (vlněné svetry) | až do 1 kg |
| | Venkovní sportovní oblečení (venkovní oblečení, pracovní oděvy, sportovní oblečení, plyšové tkaniny, voděodolné a prodyšné bundy, bundy-blůzy) | až do 2 kg |
| | Džínové oblečení | až do 4 kg |
| | Sportovní oblečení | až do 4 kg |

| Stupeň sušení | Druh tkaniny | Náplň |
|---|--|------------|
| ☀ K žehlení Vhodné pro žehlení | Bavlna a len (prostěradla, ubrusy, košile, atd.) | až do 6 kg |

9.4 Časované sušení

| Stupeň sušení | Druh tkaniny | Náplň (kg) | Rychlost odstředování (rpm) | Doporučená délka chodu (min) |
|---|--|------------|-----------------------------|------------------------------|
| Extra suché Pro savé materiály jako ručníky | Bavlna a len (koupací pláště, osušky, atd.) | 6 | 1600 | 245–265 |
| | | 4 | 1600 | 165–185 |
| | | 2 | 1600 | 125–135 |
| | Džínové oblečení | 4 | 1200 | 170–190 |
| | | 2 | 1200 | 115–125 |
| | | | | |
| K uložení Pro prádlo k uložení | Bavlna a len (koupací pláště, osušky, atd.) | 6 | 1600 | 235–255 |
| | | 4 | 1600 | 155–175 |
| | | 2 | 1600 | 115–125 |
| | Syntetické a směšové tkaniny (svetry, blůzy, spodní prádlo, ložní prádlo a povlečení) | 4 | 1200 | 135–145 |
| | | 1 | 1200 | 40–50 |
| | | | | |
| | Jemné (akryl, viskóza a jemné směšové tkaniny) | 2 | 1200 | 140–160 |
| | | 1 | 1200 | 70–80 |
| | | | | |
| | Vlna (vlněné svetry) | 1 | 1200 | 110–130 |
| | | | | |
| | | | | |
| | Venkovní sportovní oblečení (venkovní oblečení, pracovní oděvy, sportovní oblečení, plyšové tkaniny, voděodolné a prodyšné bundy, bundy-blůzy) | 2 | 1200 | 140–160 |



| Stupeň sušení | Druh tkaniny | Ná- plň (kg) | Ry- chlost od- stře- ďová- ní (rpm) | Doporučená délka chodu (min) |
|-------------------------|--|--------------------|---|------------------------------------|
| | Džínové oblečení | 4 | 1200 | 160 - 189 |
| | | 2 | 1200 | 105 - 115 |
| | Sportovní oblečení | 4 | 1200 | 185 - 205 |
| | | 2 | 1200 | 100 - 110 |
| K žehlení | Bavlna a len (prostěradla, ubrusy, košile, atd.) | 6 | 1600 | 170–190 |
| Vhodné pro že- hlení | | 4 | 1600 | 105–125 |
| | | 2 | 1600 | 75–85 |

10. NASTAVENÍ

10.1 Zvuková signalizace

Tento spotřebič je vybaven různou zvukovou signalizací, která zazní, když:



- Zapnete spotřebič (speciální krátká znělka).
- Vypnete spotřebič (speciální krátká znělka).
- Stisknete tlačítka (zvuk cvaknutí).
- Provedete neplatnou volbu (tři krátké zvuky).
- Program je dokončen (cca dvouminutový sled zvuků).

- Spotřebič má poruchu (cca pětiminutový sled krátkých zvuků). Chcete-li **zapnout či vypnout** zvukovou signalizaci při dokončení programu, stiskněte současně na dvě sekundy tlačítka  a . Na displeji se zobrazí Zap nebo Vyp.



Když zvukovou signalizaci vypnete, bude stále funkční v případě poruchy spotřebiče.

11. PŘED PRVNÍM POUŽITÍM

1. Ujistěte se, že je k dispozici elektrické napájení a vodovodní kohoutek je otevřený.
2. Nalijte dva litry vody do přihrádky pro prací prostředek označené . Zapnete tak vypouštěcí systém.
3. Nalijte menší množství pracího prostředku do přihrádky označené .
4. Nastavte a spusťte program pro bavlnu na nejvyšší teplotu bez prádla v bubnu.
Tímto postupem odstraníte všechny možné nečistoty z bubnu a vany spotřebiče.

12. DENNÍ POUŽÍVÁNÍ - POUZE PRÁNÍ



VAROVÁNÍ!

Viz kapitoly o bezpečnosti.

12.1 Zapnutí spotřebiče

1. Zasuňte zástrčku do zásuvky.
2. Otevřete vodovodní kohoutek.
3. Stisknutím tlačítka Zap/Vyp na několik sekund zapněte spotřebič.

Zazní krátký zvukový signál.

12.2 Vkládání prádla

1. Otevřete dvířka spotřebiče.
2. Před vložením do spotřebiče vyprázdněte kapsy a prádlo rozložte.
3. Vložte prádlo do bubnu kus po kuse. Nevkládejte do bubnu příliš mnoho prádla.
4. Dvířka dobře zavřete.

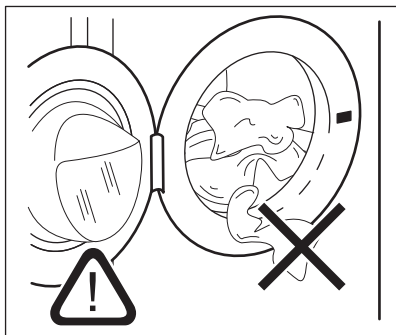

POZOR!

Ujistěte se, že mezi těsněním a dvířky nezůstane žádné prádlo, aby nedošlo k úniku vody a poškození prádla.



Praním tkanin, které jsou silně znečištěné olejem nebo tukem, by se mohly poškodit pryžové součásti pračky.

12.3 Plnění pracího prostředku a přísad

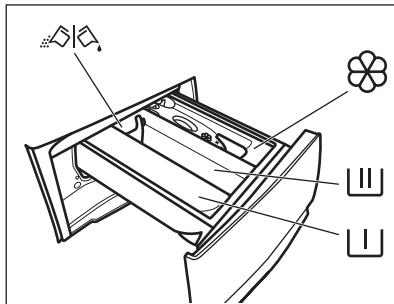

- Komora pro fázi předpírky, pro program namáčení nebo pro odstraňovač skvrn.



- Komora pro fázi praní.



- Komora na aviváž a další tekuté přísady (škrob).

MAX - Značka maximálního množství pro tekuté přísady.



- Klapka pro práškový nebo tekutý prací prostředek.



Vždy se řiďte pokyny na balení pracích prostředků. Doporučujeme však nepřekračovat maximální vyznačené množství (**MAX**). Toto množství však zaručí nejlepší výsledky praní.



V případě potřeby po pracím programu odstraňte z dávkovače zbytky pracího prostředku.

12.4 Zkontrolujte polohu klapky pracího prostředku

1. Vytáhněte dávkovač pracího prostředku až na doraz.

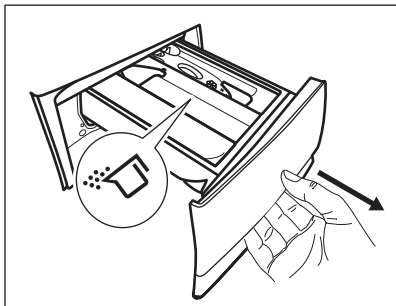

2. Stiskněte páčku dolů a dávkovač vyjměte.
3. Při použití práškového pracího prostředku otočte klapku nahoru.
4. Při použití tekutého pracího prostředku otočte klapku dolů.

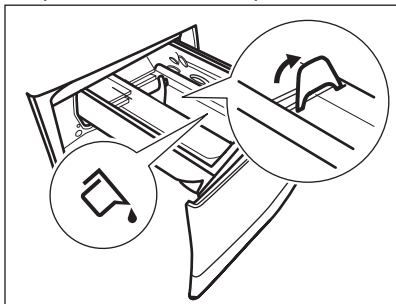

S klapkou **DOLE**:

- Nepoužívejte gelové nebo husté tekuté prací prostředky.
 - Nepřekračujte dávku tekutého pracího prostředku uvedenou na klapce.
 - Nenastavujte fázi předpírky.
 - Nepoužívejte funkci odloženého startu.
5. Odměřte prací prostředek a aviváž.
 6. Opatrně zavřete dávkovač pracího prostředku.

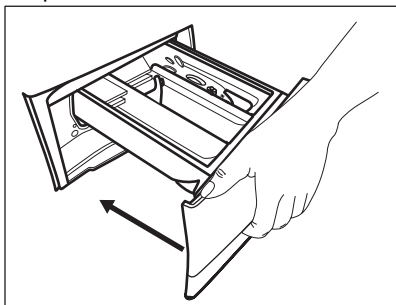

Ujistěte se, že klapka při zasunutí zásuvky nepřekáží.

12.5 Nastavení programu

1. Pootočte voličem programů na volbu požadovaného pracího programu. Kontrolka tlačítka Režim – Praní svítí.

Ukazatel tlačítka Start/Pauza  bliká. Na displeji se zobrazí délka programu a maximální náplň.

2. Změnu teploty nebo rychlosti odstředování provedete stisknutím příslušných tlačítek.
3. V případě potřeby nastavte jednu či více funkcí stisknutím příslušných tlačítek. Na displeji se zobrazí příslušné ukazatele a poskytované údaje se změní odpovídajícím způsobem.

 V případě, že určitá volba **není možná**, zazní zvukový signál a na displeji se zobrazí - - -.

12.6 Spuštění programu

Stisknutím tlačítka Start/Pauza  program spustíte. Když kontrolka tlačítka nesvítí a neblíká, program nelze spustit (např. jsou otevřena dvířka).

Příslušný ukazatel přestane blikat a trvale se zobrazuje.



Program se spustí a dvířka se zablokují.



Na displeji se zobrazí ukazatel .

 Před naplněním spotřebiče vodou může krátce pracovat vypouštěcí čerpadlo.

12.7 Spuštění programu s odloženým startem



1. Opakovaně stiskněte tlačítko

Odložený start , dokud se na displeji nezobrazí požadovaný čas prodlevy. Na displeji se zobrazí ukazatel .

2. Stiskněte tlačítko Start/Pauza . Dvířka spotřebiče se zablokují a spustí se odpočet do odloženého startu. Na displeji se zobrazí ukazatel . Po dokončení odpočtu se automaticky spustí zvolený program.

Zrušení odloženého startu po spuštění odpočtu

Zrušení odloženého startu:

1. Opakovaně stiskněte tlačítko
Odložený start , dokud se na displeji nezobrazí požadovaný čas prodlevy. Na displeji se zobrazí ukazatel .

Stiskněte tlačítko Start/Pauza .

Spotřebič zablokuje dvířka a spustí odpočet do odloženého startu. Na



displeji se zobrazí ukazatel .

Po dokončení odpočtu se automaticky spustí zvolený program.

2. Stisknutím tlačítka Start/Pauza  pozastavte chod spotřebiče.

Příslušný ukazatel začne blikat.

3. Opakovaně stiskněte tlačítko

Odložený start , dokud se na displeji nezobrazí  a ukazatel  se nepřestane zobrazovat.

4. Opětovným stisknutím tlačítka Start/Pauza  program okamžitě spustíte.

Změna odloženého startu po spuštění odpočtu

Změna odloženého startu:

1. Stisknutím tlačítka Start/Pauza  pozastavte chod spotřebiče.

Příslušný ukazatel začne blikat.

2. Opakovaně stiskněte tlačítko

Odložený start , dokud se na displeji nezobrazí požadovaný čas prodlevy.

3. Opětovným stisknutím tlačítka Start/Pauza  spustíte nový odpočet.

12.8 Detekce náplně SensiCare System

-  Délka programu na displeji poukazuje na **střední/velkou náplň**.

Po stisknutí tlačítka Start/Pauza  se přestane zobrazovat ukazatel maximální

deklarované náplně a systém SensiCare System začne s detekcí náplně prádla:

1. Spotřebič detekuje náplň během prvních 30 sekund. U programů, u nichž je k dispozici funkce Time Manager, čárkové ukazatele ----- funkce Time Manager nacházející se pod číslicemi s časovým údajem během této fáze zobrazují jednoduchou animaci. Buben se krátce otáčí.
2. Délka programu se následně upraví a může se při tom zvýšit či snížit. Po dalších 30 sekundách se začne napouštět voda.

Na konci detekce náplně, v **případě přeplnění bubnu**, bliká na displeji ukazatel **MAX**:

V takovém případě je na dalších 30 sekund možné pozastavit chod spotřebiče a odebrat nadbytečné prádlo.

Po odebrání nadbytečného prádla stisknutím tlačítka Start/Pauza  program opět spustíte. Fáze SensiCare se může opakovat až třikrát (viz bod 1).

Důležité! Pokud nesnížíte množství prádla, prací program se stále spustí, bez ohledu na přeplnění. V takovém případě nebude možné zaručit nejlepší výsledky prání.

-  Přibližně 20 minut po spuštění programu může znovu dojít k úpravě délky programu v závislosti na nasákavosti vody tkaninami.

-  Detekci náplně SensiCare lze provést pouze u kompletních pracích programů a v případě, že délka programu nebyla snížena prostřednictvím tlačítka Time Manager.

12.9 Přerušení programu a změna funkcí

Při spuštěném programu můžete změnit **pouze určité** funkce:

1. Stiskněte tlačítko Start/Pauza . Příslušná kontrolka začne blikat.

- Změňte funkce. Údaje poskytované na displeji se změni odpovídajícím způsobem.
- Stiskněte opět tlačítko Start/Pauza .



Prací program bude pokračovat.

12.10 Zrušení probíhajícího programu

- Stisknutím tlačítka Zap/Vyp zrušíte program a vypnete spotřebič.
- Stisknutím tlačítka Zap/Vyp opětovně zapnete spotřebič.

 Pokud již byla dokončena fáze systému SensiCare System a již započalo napouštění vody, nový program se spustí **bez zopakování fáze systému SensiCare System**. Voda a prací prostředek nebudou vypuštěny, aby se zabránilo plýtvání. Na displeji se zobrazí maximální délka programu, která se zaktualizuje cca 20 minut po spuštění nového programu.

Existuje ještě další způsob zrušení:

- Otočte voličem do polohy „Reset“ .
 - Počkejte jednu sekundu. Na displeji se zobrazí .
- Nyní můžete zadat nový prací program.

12.11 Otevření dvířek - Vložení oblečení

 Pokud je teplota a hladina vody v bubnu příliš vysoká anebo se buben stále otáčí, neměli byste dvířka otvírat.

Zatímco probíhá program nebo odpočet odloženého startu, dvířka spotřebiče jsou zablokována. Na displeji se zobrazí ukazatel .

- Stiskněte tlačítko Start/Pauza . Na displeji se přestane zobrazovat příslušný ukazatel zablokování dvířek.
- Otevřete dvířka spotřebiče. V případě potřeby vložte nebo vyjměte prádlo.

Zavřete dvířka a stiskněte tlačítko

Start/Pauza .

Program nebo odpočet odloženého startu bude pokračovat.

12.12 Konec programu

Po dokončení programu se spotřebič automaticky zastaví. Zazní zvuková signalizace (pokud je zapnutá). Na

displeji se zobrazí .

Zhasne kontrolka tlačítka Start/Pauza .

Dvířka se odblokují a ukazatel  zhasne.

- Stisknutím tlačítka Zap/Vyp vypnete spotřebič.

Po pěti minutách od konce programu funkce úspory energie spotřebič automaticky vypne.

 Při opětovném zapnutí spotřebiče se na displeji zobrazí konec předchozího programu. Otočením voliče programu nastavte nový program.

- Vyjměte prádlo ze spotřebiče.
- Zkontrolujte, zda je buben prázdný.
- Nechte dvířka a zásuvku dávkače pracího prostředku lehce otevřené, abyste zabránili vzniku plísni a nepříjemných pachů.

12.13 Vypouštění vody po dokončení programu

Pokud jste zvolili program nebo funkci, která nevypustí vodu z posledního máchání, program se dokončí, ale:



- V části určené pro čas se zobrazí



a na displeji se zobrazí

ukazatel zablokovaných dvířek .

- Kontrolka tlačítka Start/Pauza  začne blikat.
- Buben se stále pravidelně otáčí, aby se zabránilo zmačkání prádla.
- Dvířka zůstanou zablokována.
- Před otevřením dvířek je nutné vypustit vodu:

1. V případě potřeby stiskněte tlačítko Odstředění , abyste snížili rychlost odstředování navrženou spotřebičem.
2. Stiskněte tlačítko Start/Pauza : spotřebič vypustí vodu a odstředí prádlo.

Ukazatel funkce Zastavení máchání  se přestane zobrazovat.

 Pokud jste nastavili funkci Bez odstředění — — —, spotřebič pouze vypustí vodu.

3. Po dokončení programu a zhasnutí ukazatele zablokování dvířek  můžete dvířka otevřít.
4. Stisknutím tlačítka Zap/Vyp na několik sekund vypnete spotřebič.

12.14 Funkce pohotovostního režimu

Funkce pohotovostního režimu spotřebič automaticky vypne za účelem snížení spotřeby energie, když:

- Spotřebič nepoužíváte po dobu pěti minut, když není spuštěn žádný program. Stisknutím tlačítka Zap/Vyp opětovně zapnete spotřebič.
- Po pěti minutách po dokončení pracovního programu. Stisknutím tlačítka Zap/Vyp opětovně zapnete spotřebič. Na displeji se zobrazí délka posledního programu. Otočením voliče programu nastavte nový program.

Je-li volič otočen do polohy „Reset“ , spotřebič se automaticky vypne za 30 sekund.

 Pokud jste nastavili program nebo funkci, která končí s vodou v bubnu, funkce pohotovostního režimu **nevypne** spotřebič a nepřipomene vám, abyste vypustili vodu.

13. DENNÍ POUŽÍVÁNÍ - PRANÍ A SUŠENÍ

 **VAROVÁNÍ!**
Viz kapitoly o bezpečnosti.

 Tento spotřebič je automatická pračka se sušičkou.

13.1 Kompletní program s praním a sušením



Automatický program nebo programy Non-stop

V závislosti na konkrétním modelu může být spotřebič vybaven jedním nebo více programy OneGo, automatickými programy s praním a sušením, u nichž není nutné nastavit režim Režim – Sušení.

Postupujte následovně:

1. Po vložení prádla a pracovního prostředku stisknutím tlačítka

Zap/Vyp na několik sekund zapnete spotřebič.



2. Pomocí voliče programu nastavte program OneGo. Na displeji se opět zobrazí ukazatele  a .
3. Stisknutím tlačítka Start/Pauza  program spustíte.

Neautomatické programy s praním a sušením





U některých pracích programů můžete ke spuštění kompletního programu s praním a sušením zkombinovat režimy Režim – Praní a Režim – Sušení.

Postupujte následovně:

1. Stisknutím tlačítka Zap/Vyp na několik sekund zapnete spotřebič.
2. Postupně naplňte prádlo.
3. Do příslušných komor nadávkujte prací prostředek a přísady.

4. Pootočte voličem programů na práci program. Spotřebič se uvede do režimu pouze pro praní a rozsvítí se kontrolka tlačítka Režim – Praní. Na displeji se zobrazí výchozí teplota a odstředování. V případě potřeby je změňte dle vašeho prádla. Na displeji se také zobrazí maximální doporučená náplň pro práci fázi.
5. Nastavte požadované funkce, jsou-li k dispozici.
6. Dvojitým stisknutím tlačítka Režim – Sušení zapnete také sušící funkci. Obě kontrolky tlačítek Režim – Praní a Režim – Sušení se rozsvítí. Na displeji se opět zobrazí ukazatele  a . Na displeji se také zobrazí maximální doporučená náplň pro práci a sušící program (např. 6 kg pro bavlněné prádlo).

13.2 Praní a sušení - automatické stupně

1. Opakovaně stiskněte tlačítko Automatické sušení , dokud se na displeji nezobrazí požadovaný stupeň suchosti. Na displeji se zobrazí příslušné ukazatele:
 - a.  **K žehlení:** pro bavlněné prádlo;
 - b.  **K uložení:** pro bavlněné a syntetické prádlo;
 - c.  **Extra suché:** pro bavlněné prádlo.

Hodnota času na displeji představuje délku pracího a sušícího programu vypočítanou na základě výchozí velikosti náplně.







Aby bylo dosaženo dobrých výsledků sušení při použití menšího množství energie a za kratší dobu, spotřebič vám neumožní nastavit příliš nízkou rychlost odstředování praného a sušeného prádla.

2. Program spustíte stisknutím tlačítka Start/Pauza . Spustí se odhad náplně SensiCare.

Na displeji se zobrazí ukazatel  zablokování dvířek.

Na displeji rovněž se zobrazí zbývající délka programu.





13.3 Praní a časované sušení

1. Opakovaně stiskněte tlačítko Časované sušení  a nastavte požadovanou hodnotu času (viz tabulka „Časované sušení“ v části „Programy“). Kontrolka stupně sušení  zhasne a rozsvítí se kontrolka . S každým stisknutím tohoto tlačítka se doba prodlouží o pět minut. Na displeji se zobrazí nově nastavený čas.
2. Stisknutím tlačítka Start/Pauza  program spustíte. Spustí se odhad náplně SensiCare.

Na displeji se zobrazí ukazatel  zablokování dvířek.

Na displeji rovněž se zobrazí zbývající délka programu.

13.4 Na konci sušícího programu

- Spotřebič se automaticky zastaví.
- Zazní zvuková signalizace (pokud je zapnutá).
- Na displeji se zobrazí .
- Zhasne kontrolka tlačítka Start/Pauza . Ukazatel zablokování dvířek  se přestane zobrazovat. Pokud byla nastavena funkce proti zmačkání, spotřebič bude pokračovat v chodu s fází proti zmačkání po dobu přibližně 30 minut nebo déle. Fáze proti zmačkání redukuje zmačkání prádla. Prádlo lze odebrat před dokončením fáze proti zmačkání. Pro lepší výsledky doporučujeme prádlo odebrat těsně před koncem ne po dokončení této fáze. Ukazatel  se nadále zobrazuje.
- Stisknutím tlačítka Zap/Vyp na několik sekund vypnete spotřebič.



Po několika minutách od konce programu funkce úspory energie spotřebič automaticky vypne.

1. Vyjměte prádlo ze spotřebiče.
2. Zkontrolujte, zda je buben prázdný.



- i** Po sušicí fázi buben, těsnění a vnitřek dvířek vyčistěte pomocí vlhkého hadru.

14. DENNÍ POUŽÍVÁNÍ - POUZE SUŠENÍ

- !** **VAROVÁNÍ!**
Viz kapitoly o bezpečnosti.





- i** Tento spotřebič je automatická pračka se sušičkou.

14.1 Příprava na sušení

1. Stisknutím tlačítka Zap/Vyp na několik sekund zapnete spotřebič.
2. Postupně naplňte prádlo.
3. Otočte voličem programu na program vhodný k sušení daného prádla. Spotřebič se uvede do režimu pouze pro praní a rozsvítí se kontrolka tlačítka Režim – Praní.
4. Dvojím stisknutím tlačítka Režim – Sušení a poté tlačítka Režim – Praní spotřebič provede pouze sušení. Kontrolka tlačítka Režim – Sušení se rozsvítí a kontrolka tlačítka Režim – Praní zhasne. Na displeji se zobrazí ukazatele  a  a přestane se zobrazovat ukazatel .

- i** Při sušení velkého množství prádla zajistíte dobré výsledky sušení tak, že prádlo nebude zamotané a bude rovnoměrně rozložené v bubnu.

14.2 Sušení - automatické stupně

1. Opakovaně stiskněte tlačítko Automatické sušení . dokud se na displeji nezobrazí požadovaný stupeň suchosti. Na displeji se zobrazí příslušné ukazatele:
 - a.  **K žehlení:** pro bavlněné prádlo;
 - b.  **K uložení:** pro bavlněné a syntetické prádlo;
 - c.  **Extra suché:** pro bavlněné prádlo.



Na displeji se zobrazí délka sušícího programu.

2. Stisknutím tlačítka Start/Pauza  program spustíte.

Na displeji se zobrazí ukazatel  zablokování dvířek.

Na displeji rovněž se zobrazí zbývající délka programu.

14.3 Časované sušení

1. Opakovaně stiskněte tlačítko Časované sušení  a nastavte požadovanou hodnotu času (viz tabulka „Časované sušení“ v části „Programy“). Kontrolka stupně sušení  zhasne a rozsvítí se kontrolka .



S každým stisknutím tohoto tlačítka se doba prodlouží o pět minut. Na displeji se zobrazí nově nastavený čas.

2. Stisknutím Start/Pauza  spustíte program.

Na displeji se zobrazí ukazatel  zablokování dvířek.

Na displeji rovněž se zobrazí zbývající délka programu.

14.4 Na konci sušícího programu

- Spotřebič se automaticky zastaví.
- Zazní zvuková signalizace (pokud je zapnutá).
- Na displeji se zobrazí .
- Zhasne kontrolka tlačítka Start/Pauza . Ukazatel zablokování dvířek  se přestane zobrazovat. Pokud byla nastavena funkce proti zmačkání, spotřebič bude pokračovat v chodu s fází proti zmačkání po dobu přibližně 30 minut nebo déle. Fáze proti zmačkání redukuje zmačkání prádla. Prádlo lze odebrat před dokončením fáze proti zmačkání. Pro lepší výsledky doporučujeme prádlo

odebrat těsně před koncem ne po dokončení této fáze. Ukazatel  se nadále zobrazuje.

- Stisknutím tlačítka Zap/Vyp na několik sekund vypnete spotřebič.



Po několika minutách od konce programu funkce úspory energie spotřebič automaticky vypne.

1. Vyměte prádlo ze spotřebiče.
2. Zkontrolujte, zda je buben prázdný.



Po sušicí fázi buben, těsnění a vnitřek dvířek vyčistěte pomocí vlhkého hadru.

15. VLÁKNA V TKANINÁCH

Během prací nebo sušicí fáze mohou určité typy tkanin (utěrky, vlněné prádlo či svetry) pouštět vlákna.



Uvolněná vlákna se mohou během dalšího programu přichytit na tkaniny.

Toto riziko se zvyšuje u technických tkanin.

Abyste zabránili uvolňování vláken vašeho prádla, doporučujeme následující:

- Neperte tmavé tkaniny poté, co jste vyprali a usušili světlé barevné prádlo (ručníky, vlněné prádlo a mikiny), a opačně.
- Pokud tyto druhy tkanin perete poprvé, sušte je na vzduchu.
- Čištění vypouštěcího filtru.
- Po sušicí fázi prázdný buben, těsnění a dvířka vyčistěte pomocí vlhkého hadru.

K odstranění vláken uvnitř bubnu nastavte speciální program:

- Vyprázdněte buben.
- Vyčistěte buben, těsnění a dvířka důkladně pomocí vlhkého hadru.
- Společným nastavením programu Čištění spotřebiče a režimu Režim – Sušení  spustíte program k odstranění vláken.
- Stisknutím tlačítka Start/Pauza  program spustíte.



Je-li spotřebič používán často, čisticí program spouštějte pravidelně.

16. TIPY A RADY



VAROVÁNÍ!

Viz kapitoly o bezpečnosti.

16.1 Vkládání náplně prádla

- Prádlo rozdělte na: bílé, barevné, syntetické, jemné a vlněné.
- Řiďte se pokyny na etiketách praného prádla.
- Neperte současně bílé a barevné prádlo.
- Některé barevné oblečení může během prvního praní pouštět barvu. Doporučujeme proto, abyste jej při několika prvních praních prali odděleně.
- Vícevrstvé tkaniny, vlněné prádlo a prádlo s potiskem či obrázky obraťte naruby.
- Odolné skvrny předem ošetřete.
- Odolné skvrny perete pomocí speciálního pracího prostředku.
- U záclon postupujte opatrně. Odstraňte háčky a záclony vložte do pracího pytle nebo povlečení na polštář.
- Velmi malá náplň prádla může způsobit problémy s vyvážením během fáze odstředování, což vede k nadměrným vibracím. Pokud k tomu dojde:
 - a. přerušte program a otevřete dvířka (viz kapitola „Denní používání“);

- b. ručně rozložíte prádlo rovnoměrně ve vaně spotřebiče;
 - c. stisknete tlačítko Start/Pauza. Odstředovací fáze bude pokračovat.
- Zapnete knoflíky polštářů, zatáhnete zipy, zapnete háčky a patenty. Svažte pásy, šňůry, tkaničky, tkanice a jakékoli jiné volné prvky.
 - Neperte nezaobroubené prádlo nebo prádlo, které se zatrhává. Při praní malých nebo jemných kusů prádla použijte prací pytel (např. podprsenky s kovovými kosticemi, opasky, punčochové kalhoty, tkaničky, tkanice apod.).

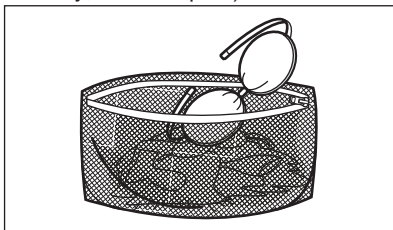

- Vyprázdníte kapsy a jednotlivé kusy prádla rozložíte.

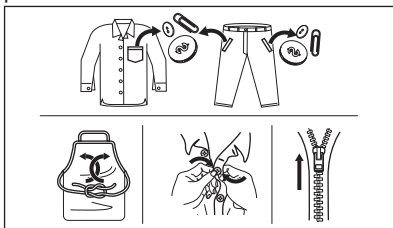

16.2 Odolné skvrny

U některých skvrn voda a prací prostředek nestačí.

Takovéto skvrny doporučujeme předem ošetřit před vložením příslušných kusů prádla do spotřebiče.

K dispozici jsou speciální odstraňovače skvrn. Použijte speciální odstraňovač skvrn vhodný pro daný druh skvrny a tkaniny.

Odstraňovač skvrn neaplikujte na oblečení v blízkosti spotřebiče, protože odstraňovač je vůči plastovým dílům korozivní.



16.3 Typ a množství pracího prostředku

Volba pracího prostředku a použití správného množství ovlivňuje výsledky vašeho praní a zároveň pomáhá bránit plytvání a chránit životní prostředí:

- Používejte výhradně prací prostředky a ostatní přípravky určené speciálně pro pračky. Nejprve se řiďte těmito obecnými pravidly:
 - práškové prací prostředky pro všechny druhy tkanin, s výjimkou jemných tkanin. Pro bílé prádlo a dezinfekci prádla použijte nejlépe práškové prací prostředky obsahující bělidlo,
 - tekuté prací prostředky, přednostně pro prací programy s nízkou prací teplotou (max. 60 °C), pro všechny druhy tkanin nebo speciální prací prostředky pouze pro vlnu.
- Volba a množství pracího prostředku závisí na: typu tkaniny (jemné, vlněné, bavlněné prádlo, apod.), barvě oblečení, velikosti náplně, stupni zašpinění, teplotě praní a tvrdosti použité vody.
- Řiďte se pokyny na balení pracích prostředků a ostatních přísad, aniž byste překročili vyznačené maximální množství (**MAX**).
- Nemíchejte různé typy pracích prostředků.
- Menší množství pracího prostředku použijte tehdy, když:
 - perete malé množství prádla,
 - prádlo je lehce zašpiněné,
 - při praní se tvoří velké množství pěny.
- Když používáte prací tablety nebo kapsle, vždy je vložte do bubnu a nikoliv do dávkovače pracího prostředku.

Nedostatečné množství pracího prostředku může způsobit:

- neuspokojivé výsledky praní,
- zšednutí náplně prádla,
- mastné oblečení,
- plíseň ve spotřebiči.

Nadměrné množství pracího prostředku může způsobit:

- pěnovost,
- nižší prací účinek,
- nedostatečné máchání,
- větší dopad na životní prostředí.

16.4 Ekologické rady

Chcete-li ušetřit vodu i energii a přispět k ochraně životního prostředí, doporučujeme řídit se následujícími radami:

- **Normálně zašpiněné prádlo** můžete prát **bez předpírky**, čímž ušetříte prací prostředek, vodu i čas (a ochráníte tak i životní prostředí!).
- Plnění spotřebiče na **maximální kapacitu uvedenou u každého programu pomáhá snižovat spotřebu energie a vody**.
- Vhodným předběžným ošetřením můžete před praním odstranit skvrny a zašpiněná místa. Prádlo pak můžete vyprat při nižší teplotě.
- Pro použití správného množství pracího prostředku si prostudujte množství navržená výrobcem pracího prostředku a zkontrolujte tvrdost vody ve vašem vodovodním řádu. Viz „Tvrdost vody“.
- Nastavte **maximální možnou rychlost odstřeďování** u zvoleného programu pro úsporu energie během fáze sušení!

16.5 Tvrdost vody

Pokud je tvrdost vody ve vaší oblasti vysoká či střední, doporučujeme používat změkčovač vody určený pro pračky. V oblastech s měkkou vodou není změkčovač vody nutné používat.

Tvrdost vody ve vaší oblasti zjistíte u místní vodárenské společnosti.

Používejte správné množství změkčovače vody. Dodržujte pokyny uvedené na balení těchto výrobků.

16.6 Příprava sušicího programu

- Otevřete vodovodní kohoutek.
- Zkontrolujte, zda je správně připojena vypouštěcí hadice. Více informací viz kapitola instalace.
- Maximální náplň prádla u sušicích programů viz tabulka sušicích programů.





16.7 Prádlo nevhodné pro sušení

Sušicí program nenastavujte u těchto druhů prádla:

- Syntetické záclony.
- Oblečení s kovovými vložkami.
- Nylonové punčochy.
- Prošívané příkrývky.
- Pokrývky.
- Prostěradla.
- Větrovky.
- Spací pytle.
- Tkaniny se zbytky laků na vlasy, ředidel laků na nehty apod.
- Oděvy s vycpávkami z molitanu nebo z podobných materiálů.

16.8 Etikety na oděvech

Když sušíte prádlo, řiďte se pokyny výrobce uvedenými na etiketách:

-  = Oblečení lze sušit v bubnové sušičce
-  = Sušicí program při vysoké teplotě
-  = Sušicí program při snížené teplotě
-  = Oblečení nelze sušit v bubnové sušičce.

16.9 Délka sušicího programu

Doba sušení se může lišit podle:

- rychlosti závěrečného odstředění
- stupně suchosti
- druhu prádla
- hmotnosti náplně

16.10 Přídavné sušení

Jestliže je prádlo na konci sušicího programu stále vlhké, přidejte znovu program krátkého sušení.



VAROVÁNÍ!
Prádlo nepřesušujte, aby
nedošlo k jeho zmačkání a
sražení.

16.11 Všeobecné rady

Průměrné doby sušení naleznete v kapitole „Sušicí programy“. S přibývajícím zkušenostmi budete prádlo sušit lépe. Zapisujte si délku dříve provedených programů.

17. ČIŠTĚNÍ A ÚDRŽBA



VAROVÁNÍ!
Viz kapitoly o bezpečnosti.

17.1 Rozvrh pravidelného čištění

Pravidelné čištění pomáhá prodloužit životnost vašeho spotřebiče.

Po každém programu nechte dvířka a dávkovač pracího prostředku lehce pootožené, abyste zajistili oběh vzduchu a vysušili vlhkost uvnitř spotřebiče: zabráníte tím vzniku plesňové a nepříjemných pachů.

Pokud spotřebič delší dobu nepoužíváte: zavřete vodovodní kohoutek a vypojte spotřebič ze zásuvky.

Orientační plán pravidelného čištění:

| | |
|--|-------------------------------|
| Odstraňování vodního kamene | Dvakrát ročně |
| Údržbové praní | Jednou měsíčně |
| Vyčištění dveřního těsnění | Každé dva měsíce |
| Vyčištění bubnu | Každé dva měsíce |
| Odstranění vláken uvnitř bubnu | Dvakrát měsíčně ¹⁾ |
| Vyčištění dávkovače pracího prostředku | Každé dva měsíce |
| Vyčištění filtru vypouštěcího čerpadla | Dvakrát ročně |

Abyste zabránili statickému výboji na konci sušicího programu:

1. Používejte při praní aviváž.
2. Používejte speciální aviváž pro bubnové sušičky.

Po dokončení sušicího programu prádlo co nejrychleji vyjměte.

Vyčištění přírodní hadice a filtru přírodního ventilu

1) Viz kapitola „Vlákna v tkaninách“.

Následující odstavce vysvětlují, jak by se měla každá část čistit.

17.2 Odstraňování cizích předmětů



Před spuštěním vašeho programu se ujistěte, že jsou prázdné kapsy a všechny volné prvky jsou svázané. Viz „Plnění prádla“ v části „Rady a tipy“.

Odstraňte veškeré cizí předměty (jako např. kovové spony, knoflíky, mince, apod.), které naleznete ve dveřním těsnění, filtrech a bubnu. Viz odstavce „Dveřní těsnění s lapačem s dvojitým záhybem“, „Čištění bubnu“, „Čištění vypouštěcího čerpadla“ a „Čištění filtru v přírodní hadici a filtru ventilu“. V případě potřeby se obraťte na autorizované servisní středisko.

17.3 Čištění vnějších ploch

Spotřebič čistěte pouze pomocí jemného mycího prostředku a vlažné vody. Všechny plochy důkladně osušte. Nepoužívejte drátěnky nebo jakékoliv drsné prostředky.



POZOR!
Nepoužívejte alkohol,
rozpuštědla ani chemické
výrobky.



POZOR!
Kovové plochy nečistěte
pomocí prostředků na bázi
chlóru.

17.4 Odstraňování vodního kamene



Pokud je tvrdost vody ve vaší oblasti vysoká či střední, doporučujeme používat odvápňovací prostředek určený pro pračky.

Pravidelně kontrolujte usazování vodního kamene v bubnu.

Běžné prací prostředky již obsahují přípravky na změkčování vody, přesto však doporučujeme občas spustit program s prázdným bubnem a přípravkem na odstraňování vodního kamene.



Vždy dodržujte pokyny uvedené na balení těchto výrobků.

17.5 Údržbové praní

Opakované a dlouhodobé používání nízkoteplotních programů může způsobit usazování pracího prostředku, zbytků vláken či bakteriální růst uvnitř bubnu a vany. To může vést ke vzniku nepříjemných zápachů a plísní. K eliminaci těchto nánosů a vyčištění vnitřních částí spotřebiče pravidelně provádějte údržbové praní (alespoň jednou měsíčně).



Viz část „Čištění bubnu“.

17.6 Dveřní těsnění s lapačem s dvojitým záhybem

Tento spotřebič je vybaven **samočisticím vypouštěcím systémem**, který zajišťuje, že jemná vlákna, která se

uvolní z prádla, se odplaví společně s vodou. Těsnění pravidelně kontrolujte. Mince, knoflíky a další malé předměty lze vyjmout na konci programu.

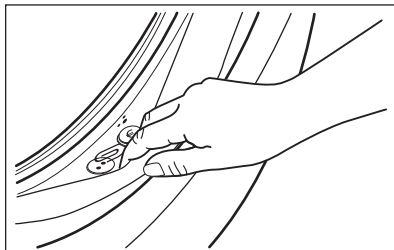

V případě potřeby těsnění očistěte pomocí čistícího prostředku na bázi čpavku tak, abyste nepoškrábali jeho povrch.



Vždy dodržujte pokyny uvedené na balení těchto výrobků.

17.7 Čištění bubnu

Pravidelně kontrolujte buben, zda se na něm netvoří nežádoucí usazeniny.

V bubnu se může usazovat rez z rezavých částic v prací vodě nebo z vodovodního kohoutku obsahujících železo.

Vyčistěte buben pomocí speciálního přípravku na nerezovou ocel.



Vždy dodržujte pokyny uvedené na balení těchto výrobků.
Při čištění bubnu nepoužívejte kyselé odvápňovací prostředky, drsné čistící prostředky obsahující chlor, železné nebo ocelové drátěnky.

K důkladnému vyčištění:

1. Vyjměte všechno prádlo z bubnu.
2. Spusťte program Čištění spotřebiče . Další podrobnosti najdete v tabulce pracích programů.
3. Přidejte do prázdného bubnu malé množství práškového pracího prostředku, aby se vypláchly veškeré zbytky.

- i** Občas se může na konci programu na displeji zobrazit ikona : jedná se o doporučení provést „čištění bubny“. Jakmile je čištění bubny dokončeno, ikona se přestane zobrazovat.

17.8 Čištění dávkovače pracího prostředku

Abyste zabránili možnému usazování suchého pracího prostředku nebo chuchvalců aviváže či tvorbě plísní v zásuvce pracího prostředku, jednou za čas proveďte následující čištění:

1. Otevřete zásuvku. Zatačte západku směrem dolů podle vyobrazení a zásuvku vytáhněte.

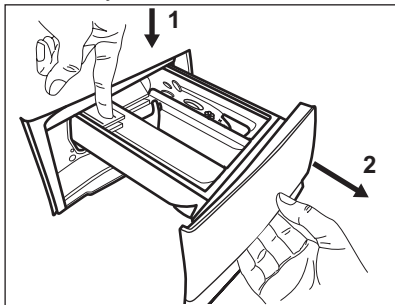

2. Odstraňte horní část komory na přísady, abyste usnadnili čištění, a vypláchněte ji pod tekoucí teplou vodou, abyste odstranili jakékoliv stopy nahromaděného pracího prostředku. Po vyčištění vraťte horní část zpět na místo.

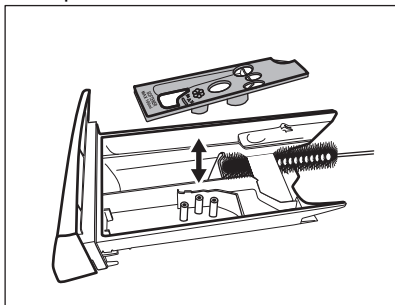

3. Ujistěte se, že jste z horní a dolní části výklenku odstranili veškeré

zbytky pracího prostředku. K vyčištění výklenku použijte malý kartáč.

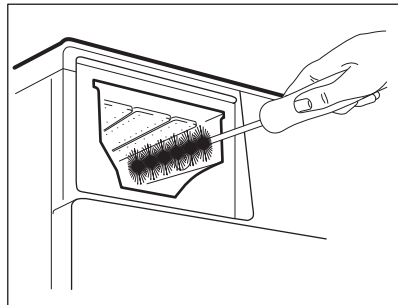

4. Zasuňte zásuvku na prací prostředky do vodicích kolejniček a zavřete ji. Spusťte program máchání bez prádla v bubnu.

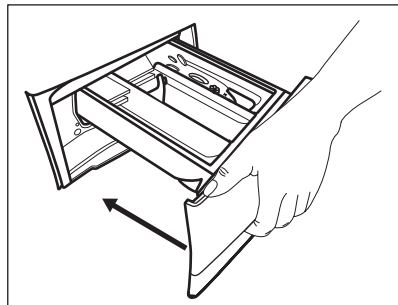

17.9 Čištění vypouštěcího čerpadla



VAROVÁNÍ!

Vytáhněte zástrčku ze síťové zásuvky.



Filtr vypouštěcího čerpadla pravidelně kontrolujte a čistěte.

Vypouštěcí čerpadlo vyčistěte, když:

- Spotřebič nevypouští vodu.
- Buben se neotáčí.
- Spotřebič vydává nezvyklý hluk z důvodu ucpaného vypouštěcího čerpadla.
- Na displeji se zobrazí výstražný kód **E20**.



VAROVÁNÍ!

- Filtr neodstraňujte, pokud spotřebič pracuje.
- Čerpadlo nečistěte, pokud je voda ve spotřebiči horká. Vyčkejte, dokud voda nevychladne.

K vyčištění čerpadla postupujte následovně:

1. Otevřete kryt čerpadla.

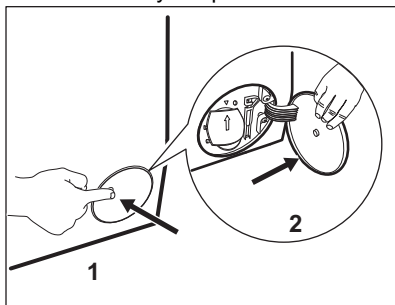

2. Položte vhodnou nádobu pod přístup k vypouštěcímu čerpadlu, abyste zachytili vytékající vodu.
3. Otevřete žlábek směrem dolů. Připravte si hadr na utírání vody, která by mohla při odmontování filtru vytéct.

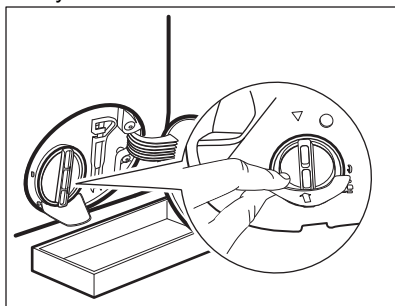

4. Otevřete filtr otočením o 180 stupňů proti směru hodinových ručiček, ale nevyjímejte ho. Nechte vodu vytéct.

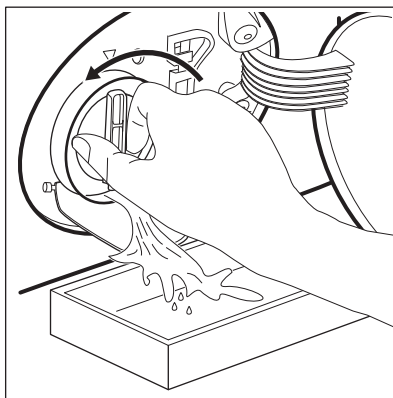

5. Jakmile je nádoba plná vody, namontujte filtr otočením zpět a nádobu vylijte.
6. Opakujte kroky 4 a 5, dokud nepřestane vytékat voda.
7. Vyjměte filtr otočením proti směru hodinových ručiček.

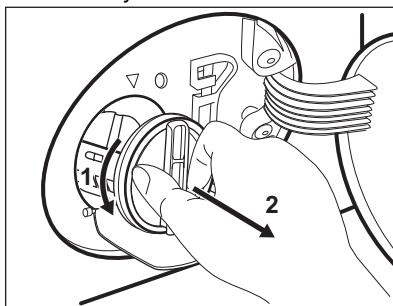

8. V případě potřeby odstraňte vlákna a předměty z výklenku filtru.
9. Ujistěte se, že se oběžné kolo čerpadla může otáčet. Pokud se neotáčí, obraťte se na autorizované servisní středisko.

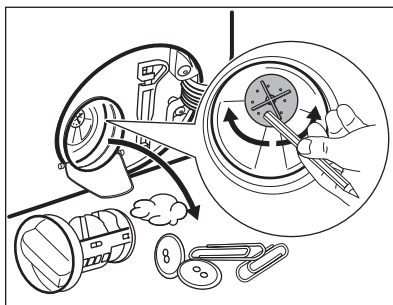

10. Vyčistěte filtr pod tekoucí vodou.

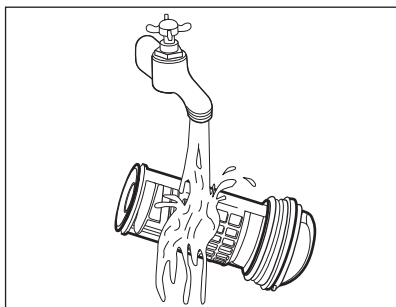

11. Vraťte filtr zpět do speciálních vodících drážek jeho otočením po směru hodinových ručiček. Ujistěte se, že jste filtr správně utáhli, abyste zabránili únikům vody.

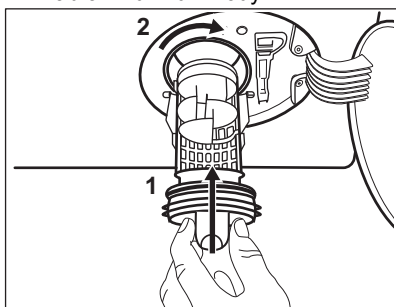

17.10 Čištění přívodní hadice a filtru přívodního ventilu

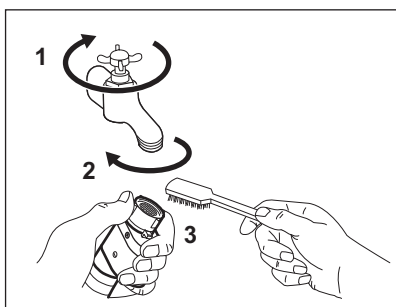

12. Zavřete kryt čerpadla.

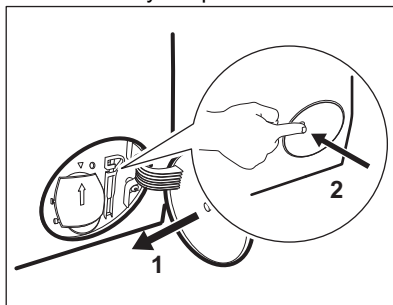

Když vypustíte vodu pomocí nouzového vypouštění, je nutné vypouštěcí systém opět aktivovat:

- a. Do komory pro hlavní praní dávkovače pracího prostředku nalijte dva litry vody.
- b. Spusťte program na vypouštění vody.

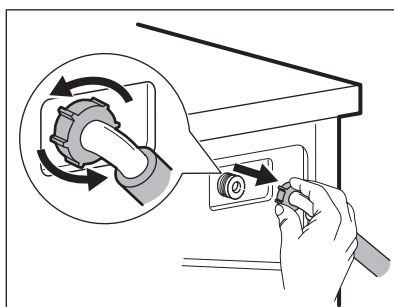

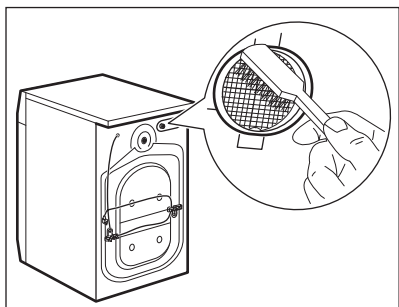

17.11 Nouzové vypouštění

Pokud spotřebič nemůže vypustit vodu, proveďte postup popsáný v odstavci „Čištění vypouštěcího čerpadla“. Je-li to nutné, čerpadlo vyčistěte.

Když vypustíte vodu pomocí nouzového vypouštění, je nutné vypouštěcí systém opět aktivovat:

1. Do komory pro hlavní praní dávkovače pracího prostředku nalijte dva litry vody.
2. Spusťte program na vypouštění vody.

17.12 Opatření proti vlivu mrazu

Pokud spotřebič instalujete v místě, kde může teplota klesnout na hodnoty kolem

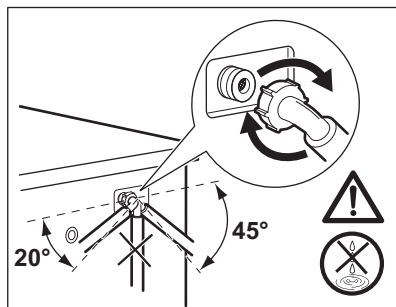

0 °C, vypusťte zbylou vodu z přívodní hadice a vypouštěcího čerpadla.

1. Vytáhněte zástrčku ze síťové zásuvky.
2. Zavřete vodovodní kohoutek.
3. Oba konce přívodní hadice vložte do nádoby a nechte z hadice vytéct vodu.
4. Vyprázdněte vypouštěcí čerpadlo. Viz nouzové vypouštění.
5. Když je vypouštěcí čerpadlo prázdné, namontujte přívodní hadici zpět.



VAROVÁNÍ!

Před opětovným použitím spotřebiče se ujistěte, že je okolní teplota vyšší než 0 °C.

Výrobce neručí za škody způsobené nízkými teplotami.

18. ODSTRAŇOVÁNÍ ZÁVAD



VAROVÁNÍ!

Viz kapitoly o bezpečnosti.

18.1 Výstražné kódy a možné závady

Spotřebič nezačne pracovat nebo se během provozu zastavuje. Nejprve zkuste najít řešení problému (viz tabulky).



VAROVÁNÍ!

Před každou kontrolou spotřebič vypněte.

U některých problémů se na displeji zobrazí výstražný kód a tlačítko Start/Pauza  může začít nepřetržitě blikat:

- i** Je-li spotřebič přeplněný, vyjměte z bubnu některé kusy prádla nebo držte dvířka dovřená a současně stiskněte tlačítko Start/Pauza, dokud ukazatel  nepřestane blikat (viz obrázek níže).

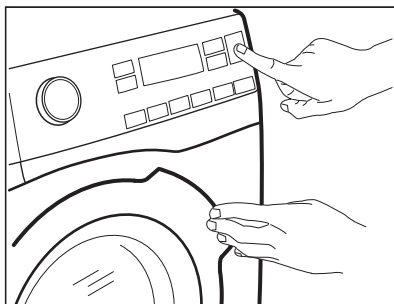

| Problém | Možné řešení |
|--|---|
| E 10 Spotřebič se neplní vodou správně. | <ul style="list-style-type: none"> • Zkontrolujte, zda je vodovodní kohoutek otevřený. • Ujistěte se, že není příliš malý tlak na přívodu vody. Ohledně těchto informací se obraťte na místní vodárenský podnik. • Ujistěte se, že není zanesený vodovodní kohoutek. • Ujistěte se, že přívodní hadice není přehnutá, poškozená či přiskřípnutá. • Ujistěte se, že je přívodní hadice správně umístěná. • Ujistěte se, že filtr na přívodní hadici a filtr na ventilu není ucpaný. Řiďte se částí „Čištění a údržba“. |
| E20 Spotřebič nevypouští vodu. | <ul style="list-style-type: none"> • Ujistěte se, že není zanesený sifon. • Ujistěte se, že vypouštěcí hadice není přehnutá či přiskřípnutá. • Ujistěte se, že není zanesený vypouštěcí filtr. Filtr v případě potřeby vyčistěte. Řiďte se částí „Čištění a údržba“. • Ujistěte se, že je vypouštěcí hadice správně umístěná. • Nastavte vypouštěcí program, pokud jste zvolili program bez vypouštěcí fáze. • Nastavte vypouštěcí program, pokud jste zvolili funkci, která končí s vodou ve vaně. |
| E40 Dvířka spotřebiče jsou otevřená nebo nejsou správně zavřená. | <ul style="list-style-type: none"> • Zkontrolujte, zda jsou dvířka správně zavřená. |

| | |
|---|---|
| E91 Vnitřní chyba. Chyba v komunikaci mezi elektronickými prvky spotřebiče. | <ul style="list-style-type: none"> • Program se nedokončil správně nebo se spotřebič vypnul příliš brzy. Zkuste, zda problém trvá i po vypnutí a zapnutí spotřebiče. • Pokud se výstražný kód na displeji zobrazí znovu, kontaktujte autorizované servisní středisko. |
| EHO Napájení ze sítě je nestabilní. | <ul style="list-style-type: none"> • Vyčkejte, dokud nebude napájení v síti stabilní. |
| EFO Je aktivován bezpečnostní systém proti vyplavení. | <ul style="list-style-type: none"> • Odpojte spotřebič a zavřete vodovodní kohoutek. Kontaktujte autorizované servisní středisko. |

Pokud se na displeji zobrazí jiné výstražné kódy, spotřebič vypněte a zapněte. Pokud problém přetrvává, obraťte se na autorizované servisní středisko.

V případě jiného problému s pračkou vyhledejte možná řešení v níže uvedené tabulce.

| Problém | Možné řešení |
|---|---|
| Nespustil se program. | <ul style="list-style-type: none"> • Ujistěte se, že je zástrčka zapojená do síťové zásuvky. • Přesvědčte se, že jsou dvířka spotřebiče zavřená. • Ujistěte se, že není poškozená domovní pojistka či jistič. • Ujistěte se, že jste stiskli Start/Pauza . • Pokud je nastaven odložený start, zrušte jej nebo vyčkejte do konce odpočtu. • Vypněte funkci dětské bezpečnostní pojistky, pokud je zapnutá. • Zkontrolujte polohu voliče u zvoleného programu. |
| Spotřebič se naplní vodou a okamžitě se vypustí. | <ul style="list-style-type: none"> • Ujistěte se, že je vypouštěcí hadice ve správné poloze. Hadice může být umístěna příliš nízko. Viz „Pokyny k instalaci“. |
| Odstředovací fáze neprobíhá nebo prací program trvá déle než obvykle. | <ul style="list-style-type: none"> • Nastavte program odstředování. • Ujistěte se, že není zanesený vypouštěcí filtr. Filtr v případě potřeby vyčistěte. Řiďte se částí „Čištění a údržba“. • Ručně rozložte prádlo v bubnu a spusťte odstředovací fázi znovu. Tento problém může být zapříčiněn potížemi s vyvážením. |
| Na podlaze je voda. | <ul style="list-style-type: none"> • Ujistěte se, že spojky na vodních hadicích jsou těsné a neuniká z nich žádná voda. • Ujistěte se, že přívodní a vypouštěcí hadice není poškozená. • Ujistěte se, že používáte správný prací prostředek ve správném množství. |

| Problém | Možné řešení |
|---|--|
| Nelze otevřít dvířka spotřebiče. | <ul style="list-style-type: none"> • Ujistěte se, že nebyl zvolen prací program, který končí s vodou v bubnu. • Ujistěte se, že se prací program dokončil. • Nastavte vypouštěcí či odstředivací program, pokud je v bubnu voda. • Ujistěte se, že je spotřebič zapojen do elektrické sítě. • Tento problém může být způsoben poruchou spotřebiče. Kontaktujte autorizované servisní středisko. Pokud potřebujete otevřít dvířka, přečtěte si pečlivě část „Nouzové otevření dvířek“. |
| Spotřebič vydává nezvyklý hluk a vibruje. | <ul style="list-style-type: none"> • Ujistěte se, že je spotřebič správně vyrovnán. Viz „Pokyny k instalaci“. • Ujistěte se, že jste odstranili veškerý obalový materiál a přepravní šrouby. Viz „Pokyny k instalaci“. • Do bubnu přidejte více prádla. Může se jednat o příliš malou náplň. |
| Délka programu se zvyšuje či snižuje během provádění programu. | <ul style="list-style-type: none"> • Systém SensiCare System dokáže upravit délku programu na základě typu a množství prádla. Viz „Detekce náplně SensiCare System“ v kapitole „Denní používání“. |
| Neuspokojivé výsledky praní. | <ul style="list-style-type: none"> • Zvyšte množství pracího prostředku nebo použijte jiný. • Před vypráním prádla odstraňte odolné skvrny pomocí speciálního přípravku. • Nastavte správnou teplotu. • Snižte náplň prádla. |
| Příliš mnoho pěny v bubnu během pracího programu. | <ul style="list-style-type: none"> • Snižte množství pracího prostředku. |
| Po pracím programu jsou v zásuvce dávkovače nějaké zbytky pracího prostředku. | <ul style="list-style-type: none"> • Ujistěte se, že je klapka ve správné poloze (NAHOŘE pro práškový prací prostředek - DOLE pro tekutý prací prostředek). • Ujistěte se, že jste použili dávkovač pracího prostředku v souladu s pokyny v tomto návodu k použití. |
| Spotřebič nesuší vůbec nebo suší nedostatečně. | <ul style="list-style-type: none"> • Otevřete vodovodní kohoutek. • Ujistěte se, že není zanesený vypouštěcí filtr. • Snižte množství prádla. • Ujistěte se, že jste nastavili správný program. V případě potřeby opět nastavte krátkou dobu sušení. |
| Prádlo je plné různobarevných vláken. | <p>Ze tkanin vypraných v předchozím programu se uvolnila vlákna odlišné barvy:</p> <ul style="list-style-type: none"> • Sušící fáze pomáhá odstranit některá vlákna. • Oblečení vyčistěte pomocí odstraňovače vláken. <p>V případě nadměrného množství vláken v bubnu, spusťte speciální čisticí program (více podrobností viz část „Vlákna v tkaninách“).</p> |

Po kontrole spotřebič zapněte. Program bude pokračovat od okamžiku, ve kterém byl přerušen.

Pokud se problém objeví znovu, obraťte se na autorizované servisní středisko.

Potřebné údaje pro servisní středisko najdete na typovém štítku.

18.2 Nouzové otevření dvířek

V případě výpadku napájení nebo funkční poruchy zůstanou dvířka spotřebiče zablokovaná. Prací program bude pokračovat, jakmile bude napájení obnoveno. Pokud zůstanou dvířka zablokovaná z důvodu poruchy, lze je otevřít pomocí funkce nouzového odblokování.

Před otevřením dvířek:



POZOR!
Nebezpečí popálení!
Ujistěte se, že teplota vody není příliš vysoká a prádlo není horké. V případě potřeby vyčkejte, až vychladnou.



POZOR!
Hrozí nebezpečí úrazu!
Ujistěte se, že se bubn neotáčí. V případě potřeby vyčkejte, dokud se bubn nepřestane otáčet.



Ujistěte se, že hladina vody v bubnu není příliš vysoká. V případě potřeby pokračujte nouzovým vypouštěním (viz „Nouzové vypouštění“ v kapitole „Čištění a údržba“).

Dvířka otevřete následujícím způsobem:

1. Stisknutím tlačítka Zap/Vyp vypněte spotřebič.
2. Vytáhněte zástrčku ze sítové zásuvky.
3. Otevřete klapku filtru.
4. Zatáhněte jednou za spoušť nouzového odblokování dolů. Zatáhněte za ni dolů znovu, držte ji v této poloze a zároveň otevřete dvířka spotřebiče.

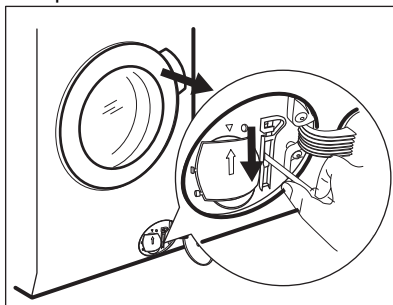

5. Vyndejte prádlo a poté zavřete dvířka spotřebiče.
6. Zavřete klapku filtru.

19. ÚDAJE O SPOTŘEBĚ

19.1 Úvod

i Tento návod k použití udává dvě různé tabulky, aby vyhověl postupnému přechodu z jednoho nařízení na druhé:

- Směrnice EU 96/60/ES, platná do 28. února 2021, se týká energetických štítků uvádějících třídy energetické účinnosti od **A** do **G** pro prací a sušící programy.
- Nařízení EU 2019/2023, platné od 1. března 2021, se týká energetických štítků uvádějících třídy energetické účinnosti jako dvojitou škálu od **A** do **G** pro kompletní program zahrnující praní a sušení a pouze pro prací program, stanovených v rámci nařízení EU 2019/2014.

i Podrobné informace o energetickém štítku naleznete na webovém odkazu **www.theenergylabel.eu**.

i QR kód na energetickém štítku dodaném se spotřebičem nabízí internetový odkaz na informace týkající se výkonu spotřebiče v databázi EU EPREL. Uchovejte si energetický štítek pro referenční potřeby s návodem k použití a všemi ostatními dokumenty dodanými s tímto spotřebičem. Rovněž lze tyto informace nalézt v databázi EPREL prostřednictvím odkazu **<https://eprel.ec.europa.eu>** a pomocí názvu modelu a výrobního čísla, které naleznete na typovém štítku spotřebiče. Umístění výrobního štítku naleznete v části „Popis spotřebiče“.

19.2 Popis

| | | | |
|--------------|--|---------------|------------------------|
| kg | Náplň prádla. | h:mm | Délka programu. |
| kWh | Spotřeba energie. | °C | Teplota prádla. |
| litry | Spotřeba vody. | ot/min | Rychlost odstředování. |
| % | Zbytková vlhkost na konci programu. Čím vyšší je odstředovací rychlost, tím vyšší je hlučnost a nižší zbytková vlhkost na konci pracovního programu. | | |

i Hodnoty a délka programu se mohou lišit v závislosti na různých podmínkách (např. na teplotě místnosti, teplotě a tlaku vody, velikosti náplně a typu prádla, napájecím napětí), a také pokud změníte výchozí nastavení programu.

19.3 Podle nařízení Komise EU č. 2019/2023.

Pouze praní

| Eco 40-60 program | kg | kWh | litry | h:mm | % | °C | ot/ min ¹⁾ |
|-------------------|-----|-------|-------|------|----|----|--------------------------|
| Plná náplň | 10 | 1.105 | 65 | 3:50 | 50 | 41 | 1551 |
| Poloviční náplň | 5 | 0.640 | 50 | 2:50 | 50 | 36 | 1551 |
| Čtvrtinová náplň | 2.5 | 0.220 | 45 | 2:50 | 54 | 23 | 1551 |

1) Maximální rychlost odstředování.

Program pro praní a sušení

| Program Eco 40-60 a stupeň Sušení k uložení | kg | kWh | litry | h:mm | % | °C | ot/ min ¹⁾ |
|---|----|-------|-------|------|---|----|--------------------------|
| Plná náplň | 6 | 4.375 | 83 | 7:55 | 0 | 33 | 1551 |
| Poloviční náplň | 3 | 2.338 | 51 | 5:10 | 0 | 31 | 1551 |

1) Maximální rychlost odstředování.

Spotřeba energie v různých režimech

| Vypnuto (W) | Pohotovostní režim (W) | Odložený start (W) |
|-------------|------------------------|--------------------|
| 0.30 | 0.30 | 4.00 |

Doba do režimu Vypnuto/Pohotovost je max. 15 minut.

19.4 Podle směrnice 96/60/ES

| Úsporný program pro bavlnu | Náplň (kg) | Spotřeba energie (kWh) | Spotřeba vody (litry) | Přibližná délka programu (minuty) |
|----------------------------|------------|------------------------|-----------------------|-----------------------------------|
| Eco 40-60 při 60 °C | 10 | 0.95 | 62 | 295 |

19.5 Běžné programy - pouze praní



Tyto hodnoty jsou pouze informační.

| Program | kg | kWh | litry | h:mm | % | °C | ot/ min ¹⁾ |
|-------------------------------------|----|------|-------|------|----|----|--------------------------|
| Bavlna ²⁾ 90 °C | 10 | 2.65 | 90 | 3:55 | 44 | 85 | 1600 |
| Bavlna 60 °C | 10 | 0.90 | 85 | 3:25 | 44 | 55 | 1600 |
| Bavlna ³⁾ 20 °C | 10 | 0.30 | 85 | 2:55 | 44 | 20 | 1600 |
| Syntetika 40 °C | 4 | 0.80 | 50 | 2:25 | 35 | 40 | 1200 |
| Jemné prádlo ⁴⁾ 30 °C | 2 | 0.30 | 45 | 1:10 | 35 | 30 | 1200 |
| Vlna 30 °C | 2 | 0.25 | 65 | 1:05 | 30 | 30 | 1200 |

1) Referenční ukazatel rychlosti odstředování.

2) Vhodné k praní velmi zašpiněných textilií.

3) Vhodné k praní lehce zašpiněného bavlněného prádla.

4) Také funguje jako rychlý prací program pro lehce zašpiněné prádlo.

19.6 Běžné programy - praní a sušení





Tyto hodnoty jsou pouze informační.

| Program | kg | kWh | litry | h:mm | % | °C | ot/ min ¹⁾ |
|--------------------|----|------|-------|------|---|----|--------------------------|
| Syntetika 40 °C | 4 | 3.25 | 100 | 5:50 | 1 | 40 | 1200 |

1) Referenční ukazatel rychlosti odstředování.

20. POZNÁMKY K OCHRANĚ ŽIVOTNÍHO PROSTŘEDÍ

Recyklujte materiály označené symbolem . Obaly vyhodte do příslušných odpadních kontejnerů k recyklaci. Pomáhejte chránit životní prostředí a lidské zdraví a recyklovat elektrické a elektronické spotřebiče

určené k likvidaci. Spotřebiče označené příslušným symbolem  nelikvidujte spolu s domovním odpadem. Spotřebič odevzdejte v místním sběrném dvoře nebo kontaktujte místní úřad.

www.electrolux.com/shop



157033180-A-392020



EW8W261B



SK Práčka so sušičkou

Návod na používanie



OBSAH

| | |
|---|----|
| 1. BEZPEČNOSTNÉ INFORMÁCIE..... | 3 |
| 2. BEZPEČNOSTNÉ POKYNY..... | 6 |
| 3. POPIS VÝROBKU..... | 8 |
| 4. TECHNICKÉ ÚDAJE..... | 8 |
| 5. INŠTALÁCIA..... | 9 |
| 6. PRÍSLUŠENSTVO..... | 12 |
| 7. OVLÁDACÍ PANEL..... | 13 |
| 8. VOLIČE A TLAČIDLÁ..... | 15 |
| 9. PROGRAMY..... | 19 |
| 10. NASTAVENIA..... | 29 |
| 11. PRED PRVÝM POUŽITÍM..... | 29 |
| 12. KAŽDODENNÉ POUŽÍVANIE - IBA PRANIE..... | 30 |
| 13. KAŽDODENNÉ POUŽÍVANIE – PRANIE A SUŠENIE..... | 34 |
| 14. KAŽDODENNÉ POUŽÍVANIE – IBA SUŠENIE..... | 36 |
| 15. UVOĽNENÉ VLÁKNA V TKANINÁCH..... | 37 |
| 16. TIPY A RADY..... | 38 |
| 17. OŠETROVANIE A ČISTENIE..... | 40 |
| 18. RIEŠENIE PROBLÉMOV..... | 46 |
| 19. SPOTREBA..... | 50 |

MYSLÍME NA VÁS

Ďakujeme, že ste si kúpili spotrebič značky Electrolux. Vybrali ste si výrobok, ktorý v sebe skrýva desaťročia odborných skúseností a inovácií. Je dômyselný a štýlový a pri jeho navrhovaní sme mysleli predovšetkým na vás. Pri každom použití si tak môžete byť istí, že dosiahnete vynikajúce výsledky.

Vitajte vo svete Electrolux.

Navštívte našu stránku, kde nájdete:



Rady ohľadne používania, brožúry, návody na riešenie problémov a informácie o opravách:

www.electrolux.com/support



Zaregistrujte si svoj spotrebič a využívajte ešte lepší servis:

www.registerelectrolux.com



Príslušenstvo, spotrebný materiál a originálne náhradné diely pre spotrebič si môžete kúpiť na stránke:

www.electrolux.com/shop

STAROSTLIVOSŤ A SLUŽBY ZÁKAZNÍKOM

Vždy používajte originálne náhradné diely.

Keď budete kontaktovať autorizované servisné stredisko, nezabudnite si pripraviť nasledujúce údaje: model, číslo výrobu, sériové číslo.

Tieto informácie nájdete na typovom štítku.

Varovanie/upozornenie – Bezpečnostné pokyny

Všeobecné informácie a tipy

Ochrana životného prostredia

Vyhradzuje si právo na zmeny bez predchádzajúceho upozornenia.

1. ⚠️ BEZPEČNOSTNÉ INFORMÁCIE

Pred inštaláciou a používaním spotrebiča si pozorne prečítajte priložený návod na používanie. Výrobca nezodpovedá za zranenia ani za škody spôsobené nesprávnou montážou alebo používaním. Tieto pokyny uskladnite na bezpečnom a prístupnom mieste, aby ste do nich mohli v budúcnosti nahliadnuť.

1.1 Bezpečnosť detí a zraniteľných osôb



VAROVANIE!

Hrozí nebezpečenstvo udusenía, poranenia alebo trvalého postihnutia.

- Tento spotrebič smú používať deti staršie ako 8 rokov a osoby so zníženou fyzickou, zmyslovou alebo psychickou spôsobilosťou alebo nedostatkom skúseností a znalostí, iba ak sú pod dozorom zodpovednej osoby alebo ak boli zodpovednou osobou poučené o bezpečnom používaní spotrebiča a rozumejú prípadným rizikám.
- Deti od 3 do 8 rokov a osoby s vysokou mierou postihnutia nesmú mať prístup k spotrebiču, pokiaľ nie sú pod nepretržitým dozorom.
- Deti do 3 rokov nesmú mať prístup k spotrebiču, iba ak sú nepretržite pod dohľadom zodpovednej osoby.
- Nedovoľte, aby sa deti hrali so spotrebičom.
- Obaly vždy uschovajte mimo dosahu detí a náležite ich zlikvidujte.
- Umývacie/pracie/čistiace prostriedky uschovajte mimo dosahu detí.
- Keď sú dvierka otvorené, nedovoľte deťom a domácim zvieratám, aby sa k nim priblížili.
- Ak má spotrebič detskú poistku, mala by byť zapnutá.
- Deti nesmú spotrebič bez dozoru čistiť ani vykonávať žiadnu údržbu na spotrebiči.

1.2 Všeobecná bezpečnosť

- Nemeňte technické parametre tohto spotrebiča.
- Tento spotrebič je určený na používanie v domácnosti a podobnom prostredí, ako sú napr.:
 - kuchynky pre zamestnancov v obchodoch, kanceláriách a iných pracovných prostrediach,
 - pre klientov v hoteloch, moteloch, penziónoch a iných ubytovacích zariadeniach;
 - komunitné oblasti v bytových blokoch alebo v práčovniach.
- Spotrebič sa má inštalovať ako voľne stojaci produkt alebo pod pracovnú plochu linky, ak to umožňujú požadované medzery.
- Spotrebič neinštalujte za uzamykateľné dvere, posuvné dvere ani dvere so závesom na opačnej strane, kde dvierka spotrebiča nemožno úplne otvoriť.
- Siet'ovú zástrčku zapojte do siet'ovej zásuvky až na konci procesu inštalácie. Skontrolujte, či je prívodný elektrický kábel po inštalácii prístupný.
- Vetrací otvor v dolnej časti spotrebiča nesmie byť zakrytý kobercom, podložkou ani inou pokrývkou podlahy.
- **UPOZORNENIE:** Spotrebič sa nesmie zapájať cez externé spínacie zariadenie, ako napr. časovač, ani nesmie byť zapojený do obvodu, ktorý sa pravidelne vypína a zapína.
- V miestnosti inštalácie spotrebiča zabezpečte vhodné vetranie a postarajte sa o to, aby sa do miestnosti nevracali nežiaduce plyny zo spotrebičov spaľujúcich plyn alebo iné palivá, ani spaliny zo zariadení s otvoreným plameňom.
- Vyfukovaný vzduch sa nesmie odvádzať do potrubia, ktoré je určené na odvádzanie dymu zo spotrebičov spaľujúcich plyn alebo iné palivá.
- Prevádzkový tlak vody v mieste vstupu vody z prípojky musí byť v rozmedzí od 0,5 bar (0,05 MPa) do 8 bar (0,8 MPa).

- Neprekračujte maximálnu náplň 10 kg (pozrite si kapitolu „Tabuľka programov“).
- Spotrebič treba zapojiť do vodovodnej siete pomocou novej dodanej súpravy hadíc alebo iných nových súprav hadíc dodaných autorizovaným servisným strediskom.
- Staré súpravy hadíc sa nesmú opätovne použiť.
- Ak je poškodený elektrický napájací kábel, musíte ho dať vymeniť u výrobcu, v autorizovanom servisnom stredisku alebo u kvalifikovanej osoby, aby sa predišlo nebezpečenstvu.
- Odstráňte vlákna alebo obalové nečistoty, ktoré sa nahromadili okolo spotrebiča.
- Predmety znečistené látkami, ako sú rastlinný olej alebo minerálny olej, acetón, alkohol, benzín, petrolej, čističe škvŕn, terpentín, vosky a odstraňovače vosku, sa pred sušením v práčke so sušičkou musia vyprať samostatne so zvýšenou dávkou pracieho prostriedku.
- Spotrebič nepoužívajte, ak boli kusy bielizne znečistené priemyselnými chemikáliami.
- V práčke so sušičkou nesusťe odevy, ktoré neboli vyprané.
- Predmety ako molitan (latexová pena), kúpacie čiapky, vode odolné textílie, pogumované predmety a šaty či vankúše plnené molitanom by sa nemali sušiť v tejto práčke so sušičkou.
- Avivážne prípravky alebo podobné výrobky sa musia používať iba v súlade s pokynmi od výrobcu produktu.
- Z bielizne vyberte všetky predmety, ktoré by mohli byť zdrojom vznietenia ako napr. zapalovače alebo zápalky.
- Nikdy nezastavujte práčku so sušičkou pred skončením cyklu sušenia, ak bielizeň okamžite nevyberiete a nerozprestriedete, aby sa teplo rozptýlilo.
- Záverečná časť cyklu práčky so sušičkou prebieha bez ohrevu (ochladzovací cyklus), aby sa zabezpečilo vychladenie bielizne na teplotu, ktorá bielizeň nepoškodí.

- Na čistenie spotrebiča nepoužívajte prúd vody pod tlakom a/alebo paru.
- Vyčistite spotrebič vlhkou handrou. Používajte iba neutrálne saponáty. Nepoužívajte abrazívne výrobky, špongie s abrazívnou vrstvou, rozpúšťadlá ani kovové predmety.
- Pred vykonávaním údržby spotrebič vypnite a vytiahnite jeho zástrčku zo sieťovej zásuvky.

2. BEZPEČNOSTNÉ POKYNY

2.1 Inštalácia



Inštalácia musí byť v súlade s príslušnými nariadeniami v danej krajine.

- Dodržiavajte pokyny na inštaláciu dodané so spotrebičom.
- Spotrebič neinštalujte ani nepoužívajte na miestach, kde môže byť teplota nižšia ako 0 °C alebo kde je spotrebič vystavený poveternostným vplyvom.
- Pri presúvaní udržiavajte spotrebič vždy vo zvislej polohe.
- Zabezpečte prúdenie vzduchu medzi spotrebičom a podlahou.
- Odstráňte všetky obaly a prepravné prvky.
- Podlaha, kde má byť spotrebič umiestnený, musí byť rovná, stabilná, čistá a odolná voči vyššej teplote.
- Prepravné skrutky uschovajte na bezpečnom mieste. V prípade budúceho presunu spotrebiča ich budete musieť opäť naskrutkovať, aby ste zablokovaním bubna zabránili vnútornému poškodeniu.
- Vždy dávajte pozor, ak presúvate spotrebič, pretože je ťažký. Vždy používajte ochranné rukavice a uzavretú obuv.
- Poškodený spotrebič neinštalujte ani nepoužívajte.
- Spotrebič neinštalujte tam, kde dvierka spotrebiča nemožno úplne otvoriť.
- Pomocou nožičiek nastavte potrebný priestor medzi spotrebičom a podlahou.

- Po umiestnení spotrebiča do konečnej trvalej polohy skontrolujte pomocou vodováhy, či je vo vodorovnej polohe. Ak nie je vo vodorovnej polohe, zvýšte alebo znížte nožičky podľa potreby.

2.2 Elektrické zapojenie



VAROVANIE!

Nebezpečenstvo požiaru a zásahu elektrickým prúdom.

- Spotrebič musí byť uzemnený.
- Vždy používajte správne nainštalovanú zásuvku odolnú proti nárazom.
- Nepoužívajte viaczásuvkové adaptéry ani predlžovacie káble.
- Spotrebič neodpájajte ťahaním za napájací kábel. Vždy ťahajte za sieťovú zástrčku.
- Nedoťkajte sa elektrického napájacieho kábla ani jeho zástrčky mokrymi rukami.

2.3 Pripojenie do vodovodného potrubia

- Vodné hadice nesmiete poškodiť.
- Pred pripojením k novým potrubiam alebo potrubiam, ktoré boli opravené alebo vybavené novými zariadeniami (vodomeri atď.), nechajte vodu stiecť, kým nebude čistá a číra.
- Uistite sa, že počas alebo po prvom použití spotrebiča neuniká viditeľne voda.

2.4 Používanie



VAROVANIE!

Hrozí nebezpečenstvo poranenia, zásahu elektrickým prúdom, požiaru, popálenín alebo poškodenia spotrebiča.

- Horľavé produkty alebo predmety, ktoré obsahujú horľavé látky, nekladajte do spotrebiča, do jeho blízkosti ani naň.
- Počas spusteného programu sa nedotýkajte skla dvierok. Sklo môže byť horúce.
- Nesušte poškodené odevy (roztrhnuté, rozstrapkané), ktoré obsahujú vypchávkvy alebo výplň.
- Ak periete bielizeň s odstraňovačom škvrn, pred cyklom sušenia pustite dodatočný opakovací cyklus.
- Uistite sa, že ste z bielizne odstránili všetky kovové predmety.
- V tomto spotrebiči sušte iba bielizeň vhodnú na sušenie v spotrebiči. Dodržiavajte pokyny pre pranie uvedené na štítku bielizne.
- Na otvorené dvierka spotrebiča si nesadajte ani na ne nestúpajte.
- V spotrebiči nesušte mokré odevy, z ktorých kvapká voda.
- Nedovoľte, aby sa plastových častí spotrebiča dotýkali horúce predmety.
- Pred spustením programu sušenia vyberte guľu na pranie (ak sa používa).
- Guľu na pranie nepoužívajte, ak nastavíte nepretržitý program.

2.5 Vnútorne osvetlenie



VAROVANIE!

Hrozí nebezpečenstvo poranenia.

- Informácie o žiarovke/žiarovkách vnútri tohto výrobku a náhradných dieloch osvetlenia, ktoré sa predávajú samostatne: Tieto žiarovky sú navrhnuté tak, aby odolali extrémnym podmienkam v domácich spotrebičoch, ako napr. teplota, vibrácie, vlhkosť, alebo slúžia ako ukazovatele prevádzkového stavu

spotrebiča. Nie sú určené na používanie iným spôsobom a nie sú vhodné na osvetlenie priestorov v domácnosti.

- Ak treba vymeniť vnútorné osvetlenie, obráťte sa na autorizované servisné stredisko.

2.6 Servis

- Ak treba dať spotrebič opraviť, obráťte sa na autorizované servisné stredisko. Používajte iba originálne náhradné diely.
- Nezabudnite, že vlastnoručná alebo neprofesionálna oprava môže mať bezpečnostné následky a mohla by spôsobiť zánik záruky.
- Nasledovné náhradné diely budú dostupné do dobu 10 rokov od ukončenia predaja modelu: motor a kefy motora, prevodovka medzi motorom a bubnom, čerpadlá, tlmiče a pružiny, prací bubon, bubnová trojnožka a súvisiace guľičkové ložiská, ohrievače a ohrevné prvky, vrátane tepelných čerpadiel, potrubí a súvisiacej výbavy vrátane hadíc, ventilov, filtrov a systémov aquastop, dosky plošných spojov, elektronické displeje, tlakové spínače, termostaty a senzory, softvér a firmvér vrátane resetovacieho softvéru, dverí, závesu dverí a tesnení, iných tesnení, súpravy zamykania dverí, plastové periférie ako dávkovače pracieho prostriedku. Upozorňujeme, že niektoré z týchto dielov môžu byť dostupné iba pre profesionálnych opravárov, a že nie všetky náhradné diely sú vhodné pre všetky modely.

2.7 Likvidácia

- Spotrebič odpojte od elektrickej siete a prívodu vody.
- Prívodný elektrický kábel odrežte blízko pri spotrebiči a zlikvidujte ho.
- Odstráňte západku dvierok, aby ste zabránili uviaznutiu detí a domácich zvierat v bubne.
- Spotrebič zlikvidujte v súlade s miestnymi požiadavkami na recykláciu elektrických a elektronických spotrebičov (WEEE).

3. POPIS VÝROBKU

3.1 Prehľad spotrebiča

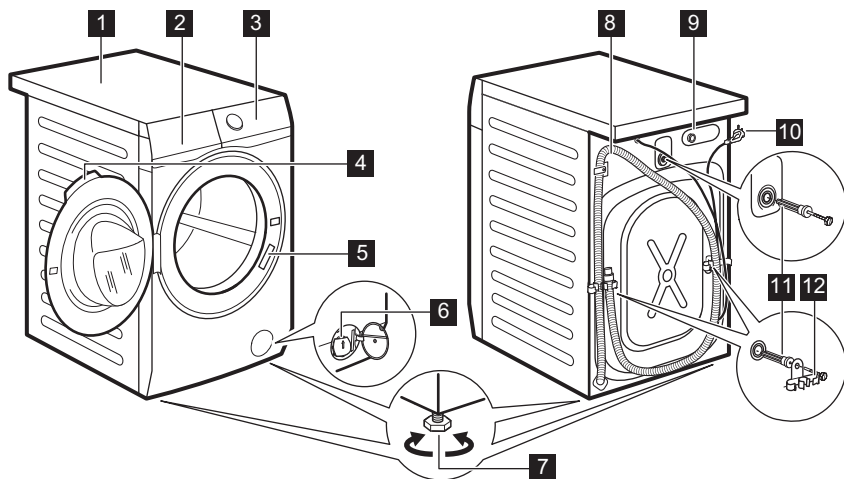

- | | |
|---|-------------------------------------|
| 1 Pracovná plocha | 8 Odtoková hadica |
| 2 Dávkovač pracieho prostriedku | 9 Prípojka prítokovej hadice |
| 3 Ovládací panel | 10 Elektrický kábel |
| 4 Rukoväť dvierok | 11 Prepravné skrutky |
| 5 Typový štítok | 12 Podpora hadice |
| 6 Filter vypúšťacieho čerpadla | |
| 7 Nôžky na vyrovnanie spotrebiča | |

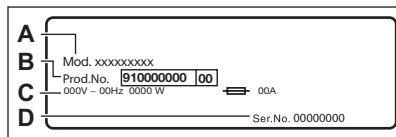

Typový štítok udáva názov modelu (A) , číslo výrobku (B) , elektrické napätia (C) a sériové číslo (D).

4. TECHNICKÉ ÚDAJE

| | | |
|--------------------------------|---|-----------------------------------|
| Rozmer | Šírka/výška/celková hĺbka | 59.7 cm /84.7 cm /65.8 cm |
| Zapojenie do elektrickej siete | Napätie Celkový výkon Poistka Frekvencia | 230 V 2 200 W 10 A 50 Hz |

| | | |
|---|----------------------------------|---------------------------------------|
| Úroveň ochrany proti vniknutiu pevných častíc a vlhkosti je zabezpečená ochranným krytom, okrem miesta, kde nemá nízkonapäťové zariadenie žiadnu ochranu proti vlhkosti | | IPX4 |
| Prívod vody ¹⁾ | | Studená voda |
| Ťlak pritekajúcej vody | Minimálny Maximálny | 0,5 bar (0,05 MPa) 8 bar (0,8 MPa) |
| Maximálna náplň pri praní | Bavlna | 10 kg |
| Maximálna náplň pri sušení | Bavlna Syntetika | 6 kg 4 kg |
| Rýchlosť otáčok | Maximálna rýchlosť odstreďovania | 1551 ot./min |

¹⁾ Prívodnú hadicu pripojte k vodovodnému kohútiku s 3/4" závitom.

5. INŠTALÁCIA



VAROVANIE!

Pozrite si kapitoly oľadne bezpečnosti.

5.1 Vybalenie

1. Otvorte dverka. Z bubna vyberte všetky predmety.

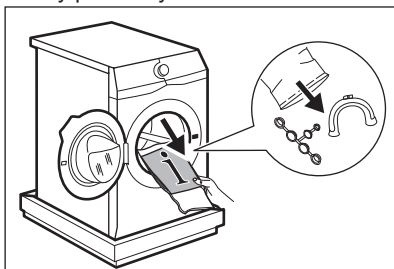

Príslušenstvo dodané so spotrebičom sa môže líšiť v závislosti od modelu.

2. Baliaci prvok položte na podlahu za spotrebič a opatrne spotrebič položte na jeho zadnú stranu. Zo dna odstráňte polystyrénovú ochranu.

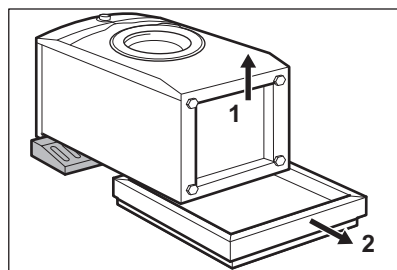

UPOZORNENIE!

Práčku nekladte na jej prednú stranu.

3. Spotrebič vráťte späť do vzpriamenej polohy. Vyberte napájací kábel a odtokovú hadicu z držiakov na hadice.

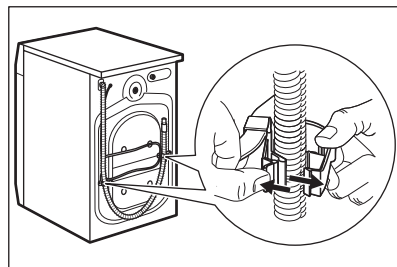

- i** Môže dôjsť k vytečeniu vody z odtokovej hadice. Je to spôsobené testovaním práčky v továrni.

4. Odstráňte tri prepravné skrutky/prvky a vyťahnite plastové rozpery.

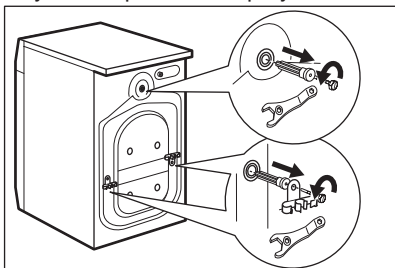

- i** **Odporúčame, aby ste si obaly a prepravné skrutky odložili pre prípad, keď budete spotrebič premiestňovať.**

5. Do otvorov zložte plastové kryty, ktoré nájdete v sáčku s návodom na použitie.

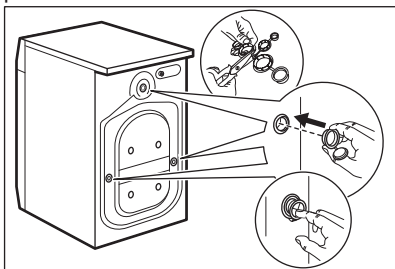

5.2 Informácie ohľadom inštalácie

Umiestnenie a vyrovnanie do vodorovnej polohy

Správne upravte spotrebič, aby ste predišli vibráciám, huku a pohybu spotrebiča počas prevádzky.

1. Spotrebič nainštalujte na plochú a tvrdú podlahu. Spotrebič musí byť vo vodorovnej polohe a stabilný. Uistite sa, že sa spotrebič nedotýka steny ani iných jednotiek a že je dostatočná cirkulácia vzduchu pod spotrebičom.

2. Úroveň nastavte uvoľnením alebo utiahnutím nožičiek. Všetky nožičky musia stáť pevne na podlahe.



VAROVANIE!

Spotrebič nevyrovňavajte podložením kartónu, drevených blokov alebo podobných materiálov pod nožičky spotrebiča.

Prívodná hadica



UPOZORNENIE!

Uistite sa, že nie sú poškodené hadice a že nedochádza k únikom zo spojok. Ak je prívodná hadica príliš krátka, nepoužívajte predĺžovaciu hadicu. Obráťte sa na servisné stredisko a požiadajte o výmenu prívodnej hadice.

1. Pripojte prívodnú hadicu na zadnú stranu spotrebiča.

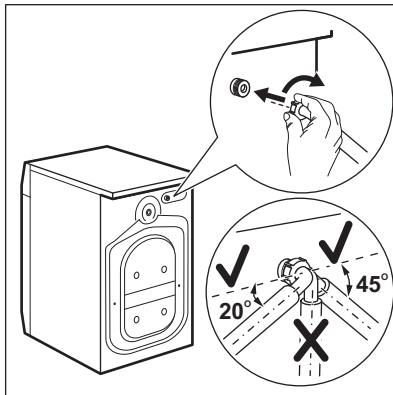

2. Umiestnite ju doľava alebo doprava, v závislosti od polohy vodovodného kohútika. Uistite sa, že prívodná hadica nie je vo vertikálnej polohe.
3. V prípade potreby uvoľnite kruhovú maticu a nastavte správnu polohu.
4. Prívodnú hadicu pripojte k vodovodnému kohútiku so studenou vodou s 3/4" závitom.

Vypúšťanie vody

Priamo do odtokového potrubia vo výške aspoň 60 cm a najviac 100 cm.

- i** Odtokovú hadicu môžete predĺžiť na dĺžku max. 400 cm. Ak potrebujete inú odtokovú hadicu, prípadne ju chcete predĺžiť, obráťte na autorizované servisné stredisko.

Odtokovú hadicu je možné pripojiť viacerými spôsobmi:

1. Na odtokovej hadici vytvorte tvar U a hadicu umiestnite do plastového držiaka.

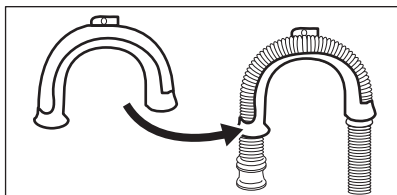

2. Na hrane umývadla – upevnite držiak o vodovodný kohútik alebo na stenu.

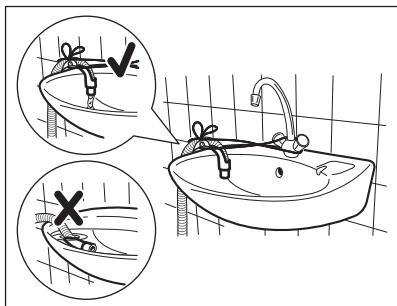

- i** Uistite sa, že plastový držiak je počas vypúšťania spotrebiča nehybný a že koniec odtokovej hadice nie je ponorený vo vode. Môže dôjsť k návratu špinavej vody do spotrebiča.

3. Ak vyzerá koniec odtokovej hadice takto (pozrite si obrázok), môžete ho zatlačiť priamo do odtokového potrubia.

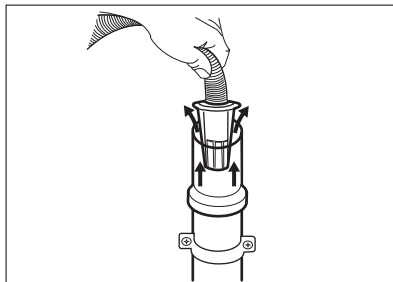

4. Na stúpacie potrubie s vetracím otvorom – vložte odtokové potrubie priamo na výpustnú hadicu. Pozrite si príslušný obrázok.

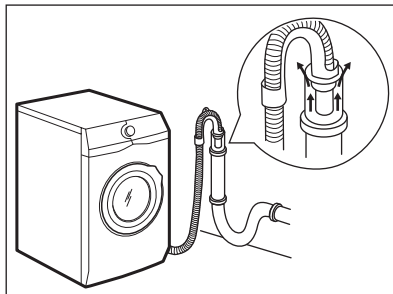

- i** Koniec odtokovej hadice musí byť vždy odvetraný, t. j. vnútorný priemer odtokového potrubia (min. 38 mm – min. 1,5") musí byť väčší ako vonkajší priemer odtokovej hadice.

5. Bez plastového držiaka hadice, do sifónu umývadla – Odtokovú hadicu pripojte k prípojke sifónu a utiahnite svorkou. Pozrite si príslušný obrázok.

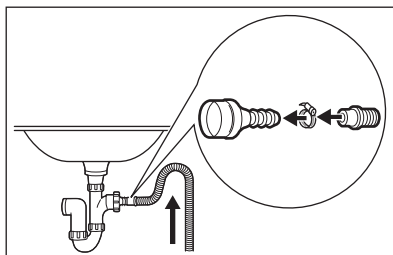

- Uistite sa, že odtoková hadica vytvára slučku, aby sa nečistoty z umývadla nedostali do spotrebiča.

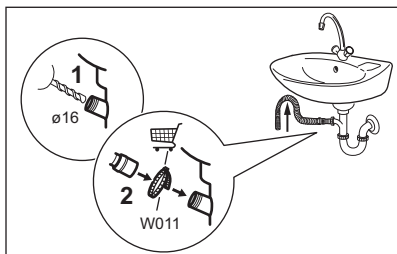

Odtokovú hadicu pripojte k prípojke sifónu a utiahnite svorkou. Uistite sa, že odtoková hadica vytvára slučku, aby sa nečistoty z umývadla nedostali do spotrebiča.

6. Hadicu umiestnite priamo do zabudovaného odtokového potrubia v stene miestnosti, hadicu treba prichytiť svorkou.

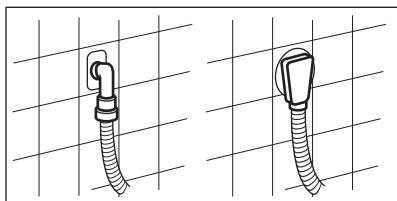

5.3 Zapojenie do elektrickej siete

Na konci inštalácie môžete pripojiť sieťovú zástrčku do sieťovej zásuvky.

Parametre napájania a elektrickej siete sú uvedené na typovom štítku a v kapitole „Technické údaje“. Ubezpečte sa, že požadované parametre zodpovedajú parametrom domácej elektrickej siete.

Skontrolujte, či elektrická sieť v domácnosti znesie požadované zaťaženie, pričom berte do úvahy aj prevádzku iných spotrebičov.

Spotrebič pripojte k uzemnenej zásuvke.

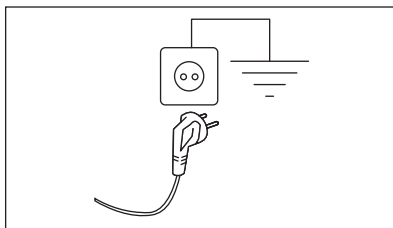

Prívodný elektrický kábel musí byť ľahko prístupný aj po inštalácii spotrebiča.

Ak máte nejaké otázky ohľadne elektrického zapojenia a inštalácie spotrebiča, obráťte sa na autorizované servisné stredisko.

Výrobca nezodpovedá za škody ani úrazy spôsobené nedodržaním vyššie uvedených bezpečnostných pokynov.

6. PRÍSLUŠENSTVO

6.1 Dostupné na stránke www.electrolux.com/shop alebo od autorizovaného predajcu



Zachovanie bezpečnostných štandardov spotrebiča zaručí iba vhodné príslušenstvo schválené spoločnosťou ELECTROLUX. Pri použití neschválených dielov zanikajú akékoľvek nároky na reklamácie.

6.2 Súprava upevňovacích prvkov

Ak spotrebič chcete nainštalovať na podstavec, ktorý nie je príslušenstvom

dobrym spoločnosťou ELECTROLUX, zaistíte spotrebič upevňovacími prvkami.

Pozorne si prečítajte pokyny dodávané s príslušenstvom.

7. OVLÁDACÍ PANEL

7.1 Špeciálne funkcie

Vaša nová kombinovaná práčka so sušičkou spĺňa všetky moderné požiadavky na efektívne ošetrovanie bielizne pri nízkej spotrebe vody, energie a pracích prostriedkov a pri správnej starostlivosti o tkaniny.

- **System FreshScent** ponúka vďaka novým parným programom **FreshScent** ideálne riešenie na obnovenie aj tých najjemnejších odevov bez prania. Pomocou jemnej vône špeciálne vyvinutej spoločnosťou **ELECTROLUX** dodajte oblečeniu okrem odstránenia pachov

a vyhladenia záhybov príjemný pocit z práve vypranej bielizne.

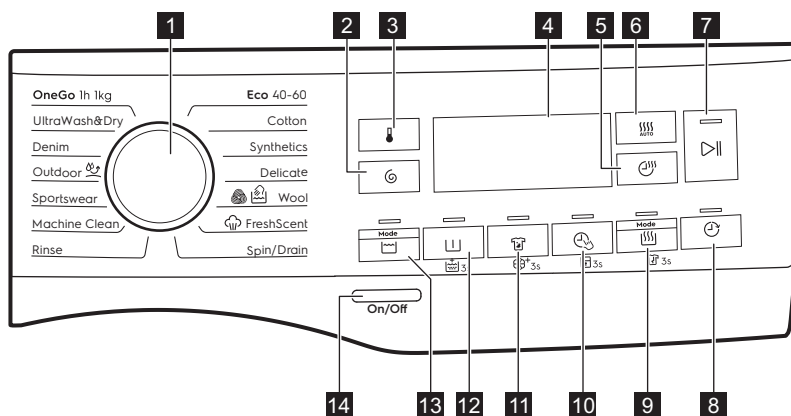

- Vďaka voliteľnej funkcii **Soft Plus** sa aviváž rovnomerne rozloží v bielzni a prenikne hlboko do jednotlivých vlákien bielizne, čím zabezpečí perfektnú jemnosť.
- **SensiCare System** rozpozná množstvo bielizne a do 30 sekúnd nastaví trvanie programu. Prací program sa prispôbi podľa množstva a typu bielizne a spotrebuje iba toľko času, energie a vody, koľko je potrebné.

7.2 Popis ovládacieho panela



i Trvalé voliteľné funkcie sa nastavujú stlačením a podržaním príslušného tlačidla na minimálne 3 sekundy.

- 1 Volič programov
- 2 Odstredovanie dotykové tlačidlo
- 3 Teplota dotykové tlačidlo
- 4 Displej
- 5 Čas sušenia dotykové tlačidlo
- 6 Automatické sušenie dotykové tlačidlo
- 7 Štart/Prestávka dotykové tlačidlo
- 8 Odložený štart dotykové tlačidlo
- 9 Dotykové tlačidlo Režim - Sušenie a trvalá voliteľná funkcia fázy proti pokročiu
- 10 Dotykové tlačidlo Time Manager a trvalá voliteľná funkcia detskej poisťky
- 11 Škrvny dotykové tlačidlo a trvalá voliteľná funkcia Soft Plus









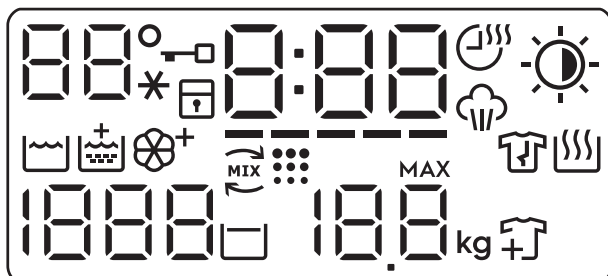



12 Dotykové tlačidlo Predpieranie  a trvalá voliteľná funkcia Extra plákanie  3s









13 Režim - Pranie dotykové tlačidlo 

14 Zap./Vyp. tlačidlo

7.3 Displej



| | |
|---|--|
|  | Oblasť teploty:  Ukazovateľ teploty. --* Ukazovateľ studenej vody. |
|  | Ukazovateľ zablokovaných dvierok. |
|  | Ukazovateľ detskej poistky. |
|  | Digitálny ukazovateľ môže zobrazovať: <ul style="list-style-type: none"> • Trvanie programu (napr. 2:40, fáza prania a/alebo sušenia). • Posunutý štart (napr. 2h). • Koniec cyklu (0:00). • Výstražný kód (napr. E20). • Ukazovateľ chyby (- - -). |
|  | Ukazovateľ Time Manager. |
|  | Ukazovateľ Čas sušenia. |
|  | Ukazovateľ parnej fázy. |
|  | Ukazovateľ Automatické sušenie: <ul style="list-style-type: none">  Suchá na žehlenie  Suchá na uloženie  Extra suchá |
|  | Ukazovateľ fázy prania |

| | |
|---|---|
|  | Ukazovateľ fázy extra plákania. |
|  | Ukazovateľ Soft Plus. |
|  | Ukazovateľ čistenia bubna. Toto je odporúčanie na vyčistenie bubna. Pozrite si odsek „Čistenie bubna“ v kapitole „Starostlivosť a čistenie“. |
|  | Ukazovateľ fázy proti pokrčeniu. |
|  | Ukazovateľ fázy sušenia. |
|  | Oblasť odstreďovania: Ukazovateľ rýchlosti odstreďovania — — — Ukazovateľ funkcie Bez odstreďovania. Fáza odstreďovania je vypnutá. |
|  | Ukazovateľ funkcie Plákание stop. |
|  | Ukazovateľ maximálnej náplne (pozrite si časť „Zistenie náplne SensiCare System“). MAX Ukazovateľ bliká, keď náplň presiahne stanovené maximálne množstvo bielizne pre zvolený program. |
|  | Ukazovateľ pridania odevov. Rozsvieti sa na začiatku fázy prania, keď je ešte stále možné pozastaviť spotrebič a pridať do bubna viac bielizne. |

8. VOLIČE A TLAČIDLÁ

8.1 Úvod



Voliteľné funkcie/funkcie nie sú dostupné so všetkými pracími programami. Skontrolujte kompatibilitu medzi voliteľnými funkciami/funkciami a pracími programami v „Tabuľke programov“. Voliteľná funkcia/funkcia môže vylúčiť inú. V takomto prípade vám spotrebič neumožní nastaviť nekompatibilné voliteľné funkcie/funkcie.

8.2 Zap./Vyp.

Podržte toto tlačidlo stlačené niekoľko sekúnd, aby ste zapli alebo vypli spotrebič. Zaznejú dva rozdielne tóny, keď sa spotrebič zapína alebo vypína.

Pretože funkcia pohotovostného režimu automaticky vypne spotrebič po niekoľkých minútach, aby sa znížila spotreba energie, budete musieť znovu zapnúť spotrebič.

Podrobnejšie informácie nájdete v odseku o pohotovostnom režime v kapitole Každodenné používanie.

8.3 Teplota

Po výbere pracieho programu spotrebič automaticky navrhne predvolenú teplotu.

Opakovane stlačte tlačidlo, až kým sa na displeji nezobrazí požadovaná teplota.

Keď sa na displeji zobrazia ukazovatele --*, spotrebič nezohrieva vodu.

8.4 Odstreďovanie

Keď nastavíte program, spotrebič automaticky nastaví maximálnu povolenú rýchlosť odstreďovania okrem programu

Džínsovina. Touto voliteľnou funkciou môžete znížiť štandardnú rýchlosť odstreďovania.

Opakovaným stláčaním tohto tlačidla nastavíte:

- **Zníženie rýchlosti odstreďovania.** Displej zobrazí iba rýchlosti odstreďovania dostupné pre nastavený program.
- **Dodatočné voliteľné funkcie odstreďovania **Bez odstreďovania****

— — —.

Nastavením tejto funkcie zrušíte všetky fázy odstreďovania. Spotrebič vykoná iba fázu vypúšťania zvoleného pracieho programu. Túto funkciu nastavte pre veľmi jemnú bielizeň. Počas plákania sa pri niektorých pracích programoch použije viac vody

- Zapnite funkciu **Plákanie stop** . Záverečné odstreďovanie neprebehne. Voda z posledného plákania sa nevypustí, aby sa predišlo pokrčeniu bielizne. Prací program sa skončí s vodou v bubne.

Ukazovateľ  svieti na displeji. Dvierka zostanú zablokované a bubon sa bude pravidelne otáčať, aby sa znížilo pokrčenie. Ak chcete dvierka otvoriť, musíte vypustiť vodu. Ak sa dotknete tlačidla Štart/

Prestávka , spotrebič vykoná fázu odstreďovania a vypustí vodu.

-  Spotrebič vypustí vodu automaticky približne po 18 hodinách.

8.5 Režim - Pranie

Toto tlačidlo umožňuje zapnutie alebo vypnutie režimu prania. Keď je zapnutý režim prania, svieti ukazovateľ tlačidla.

8.6 Predpieranie

Pomocou tejto funkcie pridáte k praciemu programu fázu predpierania.

Rozsvieti sa príslušný ukazovateľ nad dotykovým tlačidlom.

- Ak zvolíte túto voliteľnú funkciu, pridá sa k cyklu fáza predpierania pri 30 °C pred fázou prania.



Táto voliteľná funkcia sa odporúča pre silne znečistenú bielizeň, predovšetkým s obsahom piesku, prachu, blata a iných pevných častíc.

-  Voliteľné funkcie môžu predĺžiť trvanie programu.

8.7 Trvalé extra plákanie 3s

Pomocou tejto voliteľnej funkcie môžete natrvalo zapnúť funkciu Extra plákanie pre každý nový nastavený program.

Ak chcete **zapnúť/vypnúť** túto voliteľnú funkciu, stlačte a podržte tlačidlo

Predpieranie  na 3 sekundy, až kým sa ukazovateľ  **nezapne/nevypne** na displeji.

Keď je zapnutá, spotrebič obnoví túto voliteľnú funkciu po vypnutí alebo zmene/resetovaní programu.

-  Táto voliteľná funkcia predlžuje trvanie programu.

8.8 Škvrný

Dotykom tohto tlačidla pridáte do programu fázu odstraňovania škvŕn.

Rozsvieti sa príslušný ukazovateľ nad dotykovým tlačidlom.

Túto funkciu použite na bielizeň s odolnými škvŕnami.



Keď nastavíte túto funkciu, do priehradky  dajte odstraňovač škvŕn.

-  Táto voliteľná funkcia predlžuje trvanie programu. Táto funkcia nie je k dispozícii pri teplotách nižších ako 40 °C.

8.9 Trvalá voľba Soft Plus 3s

Nastavte voliteľnú funkciu na optimalizáciu dávkovania aviváže a zlepšenie jemnosti tkanín.

Odporúča sa pri použití aviváže.

Ak chcete **zapnúť/vypnúť** túto voliteľnú funkciu, stlačte a podržte tlačidlo Škvrný  na 3 sekundy, až kým sa ukazovateľ  **nezapne/nevypne** na displeji.

Keď je zapnutá, spotrebič obnoví túto voliteľnú funkciu po vypnutí alebo zmene/ resetovaní programu.



Táto voliteľná funkcia predlžuje trvanie programu.

8.10 Time Manager

S touto voliteľnou funkciou môžete skrátiť trvanie programu v závislosti od veľkosti náplne a stupňa znečistenia.

Po nastavení pracieho programu sa na displeji zobrazí jeho štandardné trvanie a bliká -----.

Dotykom tlačidla Time Manager  skrátime trvanie programu podľa vašich potrieb. Na displeji sa zobrazí trvanie nového programu a náležite sa zníži počet čiarok:

----- vhodné pre celú náplň bežne znečistených odevov.

---- rýchly cyklus pre celú náplň mierne znečistených odevov.

-- veľmi rýchly cyklus pre menšiu mierne znečistenú náplň (odporúča sa max. polovičná náplň).

- najkratší cyklus na osvieženie malého množstva bielizne.

Funkcia Time Manager je dostupná iba pri programoch uvedených v tabuľke.

| ukazovateľ | Eco 40-60 | Bavlna | Syntetika |
|------------|-----------|--------|-----------|
| ----- 1) | ■ | ■ | ■ |
| ---- | ■ | ■ | ■ |
| --- | ■ | ■ | ■ |
| -- | ■ | ■ | ■ |

| ukazovateľ | Eco 40-60 | Bavlna | Syntetika |
|------------|-----------|--------|-----------|
| - | ■ | ■ | ■ |

1) Predvolené trvanie pre všetky programy.



Time Manager s parnými programami

Toto tlačidlo vám umožňuje pri nastavovaní parného programu vybrať tri úrovne pary, pričom sa náležite skráti trvanie programu:

- --- : maximálna.
- -- : stredná.
- - : minimálna.

8.11 Detská poistka 3s

Pomocou tejto voliteľnej funkcie môžete zabrániť deťom hrať sa s ovládacím panelom.

Ak chcete **zapnúť/vypnúť** túto voliteľnú funkciu, stlačte a podržte tlačidlo Time Manager , až kým sa ukazovateľ  **nezapne/nevypne** na displeji.

Keď je zapnutá, spotrebič obnoví túto voliteľnú funkciu po vypnutí alebo zmene/ resetovaní programu. Ak stlačíte ľubovoľné tlačidlo, blikanie ukazovateľa  indikuje deaktiváciu tlačidiel.



8.12 Režim - Sušenie

Toto tlačidlo umožňuje zapnutie alebo vypnutie režimu sušenia. Keď je zapnutý režim sušenia, svieti ukazovateľ tlačidla.

8.13 Trvalá fáza proti pokrčeniu 3s

Táto voliteľná funkcia pridá krátku fázu proti pokrčeniu na konci programu.

Táto fáza znižuje pokrčenie tkanín a uľahčuje žehlenie.

Ak chcete **zapnúť/vypnúť** túto voliteľnú funkciu, stlačte a podržte tlačidlo Režim - Sušenie gombík  na 3 sekundy, až kým sa ukazovateľ  nezapne/nevypne na displeji.

Keď je zapnutá, spotrebič obnoví túto voliteľnú funkciu po vypnutí alebo zmene/resetovaní programu.

 Táto voliteľná funkcia môže predĺžiť trvanie programu.

8.14 Čas sušenia

Dotykom tohto tlačidla nastavíte čas, ktorý vyhovuje bielizni, ktorú chcete vysušiť (pozrite si tabuľku „Časové sušenie“). Na displeji sa zobrazí nastavená hodnota.



Pri každom dotyku tohto tlačidla sa hodnota zvýši o 5 minút.

 Všetky časy sušenia nie je možné nastaviť pre rôzne typy materiálov.

8.15 Automatické sušenie

Dotykom tohto tlačidla nastavíte jednu z úrovní automatického vysušenia navrhnutých spotrebičom.

Na displeji sa rozsvieti príslušný ukazovateľ vysušenia:



-  **Suchá na žehlenie:** bielizeň určená na žehlenie.
-  **Suchá na uloženie:** bielizeň určená na uloženie.
-  **Extra suchá:** bielizeň určená na úplné vysušenie.

 Všetky automatické úrovne nie je možné nastaviť pre každý typ materiálu.

8.16 Odložený štart

S touto voliteľnou funkciou môžete odložiť spustenie programu na vhodnejší čas.

Opakovane stlačte tlačidlo a nastavte požadované posunutie. Čas sa zvyšuje v 1-hodinových intervaloch až po 20 hodín.

Na displeji sa zobrazuje ukazovateľ  a zvolený čas posunutia. Po dotknutí sa tlačidla Štart/Prestávka  začne spotrebič odpočítavanie a dvierka sú zablokované.

8.17 Štart/Prestávka

Stlačte tlačidlo Štart/Prestávka  na spustenie, pozastavenie spotrebiča alebo prerušenie spusteného programu.

9. PROGRAMY

9.1 Tabuľka programov

| Program Predvolená teplota Teplotný roz- sah | Maximál- na rých- losť od- stredova- nia Rozsah rýchlosti odstred'o- vania | Maxi- málna hmot- nosť náplne | Popis programu (druh náplne a úroveň znečistenia) |
|---|--|---|---|
| Eco 40-60 (re- žim Iba pranie) 40 °C ¹⁾ 60 °C ²⁾ – 30 °C | 1600 ot./min 1600 ot./min – 400 ot./min | 10 kg | Biela bavlna a farebne stála bavlna. Bežne znečistená bielizeň. |
| Eco 40-60 + Úroveň Suché na uloženie (režim prania a sušenia Wash&Dry) 40 °C ³⁾ 60 °C – 30 °C | 1600 ot./min 1600 ot./min – 400 ot./min | 6 kg | |
| Eco 40-60 + úroveň Suché na uloženie (režim Iba su- šenie) ⁴⁾ | - | 6 kg | Biela bavlna a farebne stála bavlna. |
| Bavlna 40 °C 90 °C – stude- ná voda | 1600 ot./min (1600 – 400 ot./ min) | 10 kg | Biela a farebná bavlna. Bežne, veľmi a mier- ne zašpinená bielizeň. |
| Syntetika 40 °C 60 °C – stude- ná voda | 1200 ot./min (1200 – 400 ot./ min) | 4 kg | Syntetické alebo zmesové tkaniny. Bežne zašpinená bielizeň. |

| Program Predvolená teplota Teplotný roz- sah | Maximál- na rých- losť od- stred'ova- nia Rozsah rýchlosti odstred'o- vania | Maxi- málna hmot- nosť náplne | Popis programu (druh náplne a úroveň znečistenia) |
|--|---|---|--|
| Jemná bielizeň 30 °C 40 °C – stude- ná voda | 1200 ot./min (1200 – 400 ot./ min) | 2 kg | Jemné tkaniny ako akryl, viskóza a zmesové tkaniny, ktoré si vyžadujú šetrné pranie. Bežne a mierne zašpinená bielizeň. |
|  Vlna 40 °C 40 °C – stude- ná voda | 1200 ot./min (1200 – 400 ot./ min) | 2 kg | Vlna vhodná na pranie v práčke, vlna určena na ručné pranie a iné tkaniny s označením «hand washing» pre ručné pranie.⁵⁾ |

Parný program so systémom FreshScent

Parný program môžete použiť na zredukovanie záhybov a pachov⁶⁾ odevov, ktoré stačí osviežiť bez prania. Látkové tkanivá sú voľné a následné žehlenie je bezproblémové. Po skončení programu rýchlo odstráňte bielizeň z bubna⁷⁾. Parné programy nemajú hygienický účinok. Tento program nenastavujte s nasledovným typom bielizne:

- Bielizeň, ktorá nie je vhodná na sušenie v sušičke.
- Bielizeň určenú na chemické čistenie.



ELECTROLUX aróma. Ak použijete špeciálnu jemnú arómu, vaša bielizeň bude voňať ako práve vypraná: nalejte jednu dávku do priehradky  a jednoducho spustíte parný program. Znížte dávkovanie arómy pri starostlivosti o menšiu náplň. Pomocou tlačidla Time Manager môžete skrátiť trvanie programu, keď ošetrujete bielizeň určenú na pranie pri nízkej teplote.

ZÁKAZ:



- Nesušte v sušičke odevy ošetrené arómou. Účinok arómy by vyprchal.
- Nepoužívajte arómu na iné než tu popísané účely.
- Nepoužívajte arómu na nové odevy. Nové odevy môžu obsahovať nekompatibilné zvyšky koncových zlúčenín.



Dávkovacie fľašky arómy sú dostupné v internetovom obchode **ELECTROLUX** alebo u autorizovaného predajcu.

| Program Predvolená teplota Teplotný rozsah | Maximálna rýchlosť odstreďovania Rozsah rýchlosti odstreďovania | Maximálna hmotnosť náplne | Popis programu (druh náplne a úroveň znečistenia) |
|--|--|---------------------------|--|
|  FreshScent | - | 1 kg | <p>Bavlna, syntetika, jemná bielizeň. Krátky a jemný parný program na osvieženie dokonca aj vašich najcitlivejších odevov, vrátane veľmi citlivých odevov s vyšívaním, čípkami a pod. Pri práci s menšími náplňami môžete ďalej skrátiť trvanie programu pomocou voliteľnej funkcie Time Manager.</p> <p>VAROVANIE!  Tento program nepoužívajte na vlnu a odevy určené iba na chemické čistenie.</p> |
| Odstreďovanie/Vypúšťanie | 1600 ot./min (1600 – 400 ot./min) | 10 kg | <p>Všetky tkaniny okrem vlny a veľmi jemnej bielizne. Odstreďovanie bielizne a odčerpávanie vody z bubna.</p> |
| Plákanie | 1600 ot./min (1600 – 400 ot./min) | 10 kg | <p>Všetky tkaniny okrem vlny a veľmi jemnej bielizne. Program na plákanie a odstreďovanie bielizne. Prednastavená rýchlosť odstreďovania sa vzťahuje na programy pre bavlnenú bielizeň. Rýchlosť odstreďovania znížte podľa druhu bielizne. V prípade potreby pridajte plákania nastavením voliteľnej funkcie Extra plákanie. Pri odstreďovaní s nízkymi otáčkami vykoná spotrebič jemné plákanie a krátke odstreďovanie.</p> |

| Program Predvolená teplota Teplotný roz- sah | Maximál- na rých- losť od- stred'ova- nia Rozsah rýchlosti odstred'ova- vania | Maxi- málna hmot- nosť náplne | Popis programu (druh náplne a úroveň znečistenia) |
|---|---|---|---|
| Čistenie stroja 60 °C | 1200 ot./min (1200 – 400 ot./ min) | - | <p>Cyklus údržby s horúcou vodou na vyčistenie a osvieženie bubna a na odstránenie zvyškov, ktoré môžu spôsobiť zápach. V záujme optimálnej účinnosti spustíte tento cyklus raz za mesiac. Pred spustením tohto cyklu odstráňte z bubna všetky predmety. V priehradke na prací prostriedok dávkovača pre fázu prania dajte klapku do hornej polohy. Do priehradky na prací prostriedok pre fázu prania pridajte odmerku chlóróvého bielidla alebo prostriedku na čistenie práčok. NEPOUŽÍVAJTE oba na-raz.</p> <p> Po vyčistení bubna spustíte ďalší cyklus plákania s prázdny bubnom a bez pracieho prostriedku, aby ste odstránili prípadné zvyšky bielidla.</p> <p>Ak nastavíte tento program spolu s Režim - Sušenie, spotrebič vykoná fázu proti uvoľneným vláknam. Pozrite si kapitolu „Uvoľnené vlákna v tkaninách“.</p> |
| Športové oble- čenie 30 °C 40 °C – stude- ná voda | 1200 ot./min (1200 – 400 ot./ min) | 4 kg | <p>Syntetická športová bielizeň. Tento program je navrhnutý na jemné pranie moderných outdoorových športových odevov a je tiež vhodný na úbor na cvičenie, bicyklovanie, behanie a podobne.</p> |

| Program Predvolená teplota Teplotný roz- sah | Maximál- na rých- losť od- stred'ova- nia Rozsah rýchlosti odstred'o- vania | Maxi- málna hmot- nosť náplne | Popis programu (druh náplne a úroveň znečistenia) |
|--|---|---|---|
|  Outdoor 30 °C 40 °C – stude- ná voda | 1200 ot./min (1200 – 400 ot./ min) | 2 kg | <p> Nepoužívajte aviváž a uistite sa, že v dávkovači pracieho prostriedku nie sú žiadne jej zvyšky.</p> <p>Outdoorové oblečenie, technické, športové látky, nepremokavé a priedušné bundy, odolné bundy s odnímateľnou flisovou alebo vnútornou izolačnou vrstvou.</p> <p> Pri kombinovanom programe prania a sušenia dochádza vo fáze sušenia aj k obnove hydrofóbných vlastností. Uistite sa, že na štítku starostlivosti o odev je povolené sušenie v sušičke.</p> |
| Džínsovina 30 °C 40 °C – stude- ná voda | 1200 ot./min (1200 – 400 ot./ min) | 4 kg | <p>Špeciálny program na oblečenie z džínsovin s fázou jemného prania znižuje riziko vyblednutia farieb a vzniku flakov. V záujme zabezpečenia lepšej starostlivosti o bielizeň odporúčame znížiť náplň bielizne.</p> |
| Ultra- Wash&Dry 30 °C 60 °C – 30 °C | 1600 ot./min (1600 – 400 ot./ min) | 5 kg | <p>Program starostlivosti o zmesové tkaniny (bavlnená a syntetická bielizeň) až do 5 kg. Kompletný prací program, ktorý už za 59 minút dôkladne vyperie bežne znečistenú bielizeň a zabezpečí dobrú účinnosť prania. Kompletnú starostlivosť vo forme prania a sušenia zabezpečíte pridaním fázy sušenia.</p> |
| OneGo 1h 1kg 30 °C 40 °C – 30 °C | 1200 ot./min (1200 – 400 ot./ min) | 1 kg | <p>Zmiešané tkaniny (bavlna a syntetika). Úplný krátky program na vypranie a vysušenie dávok bielizne do 1 kg naraz. Trvá iba 1 hodinu.</p> |

| Program Predvolená teplota Teplotný roz- sah | Maximál- na rých- losť od- stred'ova- nia Rozsah rýchlosti odstred'o- vania | Maxi- málna hmot- nosť náplne | Popis programu (druh náplne a úroveň znečistenia) |
|--|---|---|--|
| <ul style="list-style-type: none"> ● Poloha Reset. Na displeji sa zobrazia iba pomlčky. | | | |

1) Podľa nariadenia Európskej komisie 2019/2023. Tento program pri predvolenej teplote a rýchlosti odstred'ovania v režime prania s menovitou kapacitou 10 kg vyperie bežne znečistenú bavlnenú bielizeň, ktorá sa zvyčajne perie pri 40 °C alebo 60 °C, spolu v jednom cykle.



Bližšie informácie o dosiahnutej teplote bielizne, trvaní programu a iné údaje nájdete v kapitole „Hodnoty spotreby“.

Najúčinnnejšie programy z hľadiska spotreby energie sú zvyčajne dlhšie cykly pri nižších teplotách.

2) Bavlna – úsporný program. Tento program pri 60 °C s náplňou 10 kg je referenčným programom pre údaje na štítku s energetickými údajmi v súlade so smernicou 96/60/ES. Tento program nastavte vtedy, ak chcete dosiahnuť dobrú účinnosť prania a znížiť spotrebu energie. Prací program sa predĺži.

3) Podľa nariadenia Európskej komisie 2019/2023. Tento program pri predvolenej teplote a rýchlosti odstred'ovania, v režime prania a sušenia, s menovitou kapacitou 6 kg a s úrovňou vysušenia Suchá na uloženie, predstavuje cyklus prania a sušenia a vyperie bežne znečistenú bavlnenú bielizeň, ktorá sa zvyčajne perie pri 40 °C alebo 60 °C, spolu v jednom cykle a po fáze sušenia je možné bielizeň odložiť do skrine.

4) Tento program je referenčným programom sušenia pre údaje uvedené na štítku s energetickými údajmi v súlade so smernicou 96/60/ES. Preskúšanie v súlade s EN 50229 sa musí vykonať s PRVOU dávkou na sušenie s maximálnou deklarovanou kapacitou sušenia (zloženie dávky podľa EN 61121) pri nastavenom programe AUTOMATICKÝ – SUCHÁ NA ULOŽENIE pre cyklus Eco 40-60. DRUHÁ dávka na sušenie so zostatkovou náplňou musí byť preskúšaná pri nastavenom programe AUTOMATICKÝ – SUCHÁ NA ULOŽENIE pre cyklus Eco 40-60.



5) Počas tohto cyklu sa bubon otáča pomaly, aby bolo zaručené jemné vypranie. Môže sa zdať, že sa bubon neotáča alebo že sa neotáča správne.

6) Parný program neodstraňuje veľmi intenzívny pach.

7) Po použití pary môže byť bielizeň vlhká. Bielizeň zaveste vonku na niekoľko minút.

Kompatibilita možností programu

| Program |  Odstred'ovanie |  Bez odstred'ovania |  |  Predpieranie ¹⁾ |  |  Škrvy ²⁾ |  |  Time Manager |  |  Odložený štart |
|--|--|--|---|--|---|---|---|--|---|--|
| Eco 40-60 | ■ | ■ | ■ | ■ | ■ | ■ | ■ | ■ | ■ | ■ |
| Bavlna | ■ | ■ | ■ | ■ | ■ | ■ | ■ | ■ | ■ | ■ |
| Syntetika | ■ | ■ | ■ | ■ | ■ | ■ | ■ | ■ | ■ | ■ |
| Jemná bielizeň | ■ | ■ | ■ | | ■ | | ■ | | ■ | ■ |
|  Vlna | ■ | ■ | ■ | | | | | | | ■ |
|  FreshScent | | | | | | | | ■ | | ■ |
| Odstred'ovanie/ Vypúšťanie | ■ | ■ ³⁾ | | | | | | | | ■ |
| Plákanie | ■ | ■ | ■ | | ■ | | | | ■ | ■ |
| Čistenie stroja | ■ | | | | | | | | | ■ |
| Športové oblečenie | ■ | ■ | ■ | ■ | ■ | | | | ■ | ■ |
|  Outdoor | ■ | ■ | ■ | | ■ | | | | ■ | ■ |
| Džínsovina | ■ | ■ | ■ | | ■ | ■ | ■ | | ■ | ■ |
| UltraWash&Dry | ■ | | | | ■ | | ■ | | ■ | ■ |

| Program |  Odstred'ovanie |  Bez odstred'ovania |  |  Predpieranie ¹⁾ |  3s |  Škrvny ²⁾ |  3s |  Time Manager |  3s |  Odložený štart |
|--------------|--|--|---|--|--|--|--|--|--|---|
| OneGo 1h 1kg | | | | | | | | | | ■ ■ |

1) Predpieranie a Škrvny sa nedajú nastaviť súčasne.

2) Funkcia Škrvny nie je k dispozícii pri teplotách nižších ako 40 °C.

3) Ak nastavíte funkciu Bez odstred'ovania, spotrebič len vypustí vodu.

Vhodné pracie prostriedky pre každý program

| Program | Univerzálny prášok ¹⁾ | Tekutý univerzálny | Tekutý pre farebnú bielizeň | Jemná bielizeň, vlna | Špeciálne |
|--------------------|----------------------------------|--------------------|-----------------------------|----------------------|-----------|
| Eco 40-60 | ▲ | ▲ | ▲ | -- | -- |
| Bavlna | ▲ | ▲ | ▲ | -- | -- |
| Syntetika | ▲ | ▲ | ▲ | -- | -- |
| Jemná bielizeň | -- | -- | -- | ▲ | ▲ |
| Vlna | -- | -- | -- | ▲ | ▲ |
| Športové oblečenie | -- | ▲ | ▲ | -- | ▲ |
| Outdoor | -- | -- | -- | ▲ | ▲ |
| Džínsovina | -- | -- | ▲ | ▲ | ▲ |
| Ultra-Wash&Dry | ▲ | ▲ | ▲ | -- | -- |
| OneGo 1h 1kg | -- | ▲ | ▲ | -- | -- |

1) Pri teplote nad 60 °C sa odporúča používanie práškového pracieho prostriedku.

▲ = Odporúčané

-- = Neodporúčané

9.2 Woolmark Apparel Care – Modrý





- Cyklus prania vlny tohto spotrebiča bol schválený spoločnosťou The Woolmark Company na pranie vlnených odevov, ktoré sú označené symbolom ručného prania „hand

wash“, za predpokladu, že odevy sa perú v súlade s pokynmi výrobcu tejto práčky. Pri sušení a ďalšej starostlivosti o odevy postupujte podľa pokynov na štítku. M1361

- Cyklus sušenia vlny tohto spotrebiča bol schválený spoločnosťou The Woolmark Company na sušenie vlnených odevov, ktoré sú označené symbolom ručného prania „hand wash“, za predpokladu, že odevy sa sušia v súlade s pokynmi výrobcu tohto spotrebiča. Pri ďalšej starostlivosti o odevy postupujte podľa pokynov na štítku. M1224
- Symbol Woolmark je v mnohých krajinách certifikačnou obchodnou značkou.

9.3 Automatické sušenie

| Stupeň vysušenia | Druh tkaniny | Kapacita |
|--|---|------------|
|  Extra suchá Na froté tkaniny | Bavlna a ľan (župany, osušky a pod.) | až do 6 kg |
| | Džínsové odevy | až do 4 kg |
|  Suchá na uloženie Bielizeň určená na uloženie | Bavlna a ľan (župany, osušky a pod.) | až do 6 kg |
| | Syntetika a zmesové tkaniny (pulóvre, blúzky, spodná bielizeň, domáce konfekcie a posteľná bielizeň) | až do 4 kg |
| | Jemné tkaniny (akryl, viskóza a jemné zmiešané tkaniny) | až do 2 kg |
| | Vlnené odevy (vlnené pulóvre) | až do 1 kg |
| | Vonkajšie športové odevy (oblečenie na nosenie vonku, technické a športové tkaniny, nepremokavé a priedušné bundy resp. odolné bundy) | až do 2 kg |
| | Džínsové odevy | až do 4 kg |
| | Športové oblečenie | až do 4 kg |

| Stupeň vysušenia | Druh tkaniny | Kapacita |
|---|---|------------|
| ☀ Suchá na žehlenie Vhodné na žehlenie | Bavlna a ľan (plachty, obrusy, košele a pod.) | až do 6 kg |

9.4 Časované sušenie

| Stupeň vysušenia | Druh tkaniny | Náplň (kg) | Rýchlosť otáčok (ot./min) | Odporúčané trvanie (min) |
|--|---|--|---------------------------|--------------------------|
| Extra suchá Na froté tkaniny | Bavlna a ľan (župany, osušky a pod.) | 6 | 1600 | 245 - 265 |
| | | 4 | 1600 | 165 - 185 |
| | | 2 | 1600 | 125 - 135 |
| | Džínsové odevy | 4 | 1200 | 170 - 190 |
| | | 2 | 1200 | 115 - 125 |
| | | Suchá na uloženie Bielizeň určená na uloženie | 6 | 1600 |
| | | 4 | 1600 | 155 - 175 |
| | | 2 | 1600 | 115 - 125 |
| | | Syntetika a zmesové tkaniny (pulóvre, blúzky, spodná bielizeň, domáce konfekcie a posteľná bielizeň) | 4 | 1200 |
| | | 1 | 1200 | 40 - 50 |
| | | Jemná bielizeň (akryl, viskóza a jemné zmiešané tkaniny) | 2 | 1200 |
| | | 1 | 1200 | 70 - 80 |
| | | Vlna (vlnené pulóvre) | 1 | 1200 |
| | Vonkajšie športové odevy (oblečenie na nosenie vonku, technické a športové tkaniny, nepremokavé a priedušné bundy resp. odolné bundy) | 2 | 1200 | 140 - 160 |



| Stupeň vysušenia | Druh tkaniny | Náplň (kg) | Rýchlosť otáčok (ot./min) | Odporúčané trvanie (min) |
|--|---|------------|---------------------------|--------------------------|
| | Džínsové odevy | 4 | 1200 | 160 - 189 |
| | | 2 | 1200 | 105 - 115 |
| | Športové oblečenie | 4 | 1200 | 185 - 205 |
| | | 2 | 1200 | 100 - 110 |
| Suchá na žehlenie Vhodné na žehlenie | Bavlna a ľan (plachty, obrusy, košeľe a pod.) | 6 | 1600 | 170 - 190 |
| | | 4 | 1600 | 105 - 125 |
| | | 2 | 1600 | 75 - 85 |

10. NASTAVENIA

10.1 Zvukové signály

Tento spotrebič je vybavený rôznymi zvukovými signálmi, ktoré sa zapnú keď:



- zapnete spotrebič (osobitný krátky tón),
- vypnete spotrebič (osobitný krátky tón),
- sa dotknete tlačidiel (zvuk kliknutia),
- urobíte chybnú voľbu (3 krátke zvuky),
- Po dokončení programu (sekvencia zvukov v trvaní asi 2 minút),

- spotrebič má poruchu (sekvencia krátkych zvukov v trvaní asi 5 minút). Ak chcete **zapnúť/vypnúť** zvukové signály pri skončení programu, dotknite sa tlačidla  a tlačidla  súčasne na približne 2 sekundy. Na displeji sa zobrazí Zap alebo Vyp.



Aj keď zvukové signály vypnete, zaznejú pri poruche spotrebiča.

11. PRED PRVÝM POUŽITÍM

1. Uistite sa, že je dostupná elektrická energia a vodovodný kohútik je otvorený.
2. Nalejte 2 litre vody do priehradky pracieho prostriedku označenej . Táto činnosť aktivuje odtokový systém.
3. Nalejte malé množstvo pracieho prostriedku do priehradky označenej .

4. Nastavte a spustíte program pre bavlnu s najvyššou teplotou bez bielizne v bubne. Týmto odstránite prípadné nečistoty z bubna a nádrže.

12. KAŽDODENNÉ POUŽÍVANIE - IBA PRANIE



VAROVANIE!

Pozrite si kapitolu ohľadne bezpečnosti.

12.1 Zapnutie spotrebiča

1. Zástrčku spotrebiča zapojte do sieťovej zásuvky.
2. Otvorte vodovodný ventil.
3. Podržte stlačené tlačidlo Zap./Vyp. niekoľko sekúnd, spotrebič sa zapne. Zaznie krátky tón.

12.2 Vloženie bielizne

1. Otvorte dverka spotrebiča.
2. Skôr ako bielizeň vložíte do spotrebiča, vyprázdňte vrecká a odevy narovnajzte.
3. Bielizeň vkladajte do bubna po jednom.

Do bubna nekladajte príliš veľa bielizne.

4. Pevne zatvorte dverka.

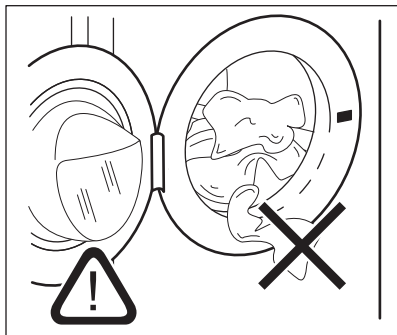

UPOZORNENIE!

Uistite sa, že medzi tesnením a dverkami nezostala zachytená bielizeň, aby ste predišli riziku úniku vody alebo poškodenia bielizne.



Pranie bielizne silne znečistenej olejom alebo tukom by mohlo poškodiť gumené časti pracky.

12.3 Používanie pracích prostriedkov a prídavných prostriedkov

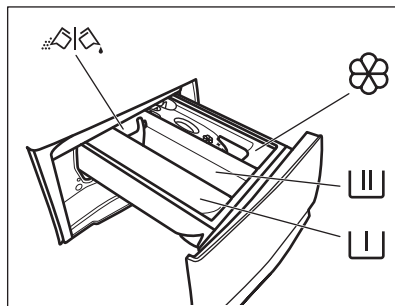

– Priehradka na fázu predprania, program namáčania alebo odstraňovač škvrn.



– Priehradka na fázu prania.



– Priehradka na aviváž a iné tekuté prípravky (kondicionér pre tkaniny, škrob).

MAX – Maximálna úroveň pre množstvo tekutých prídavných prostriedkov.



– Klapka na práškový alebo tekutý prací prostriedok.



Vždy dodržte pokyny, ktoré nájdete na obaloch pracích prostriedkov, ale odporúčame vám, aby ste nepresiahli uvedenú maximálnu úroveň (**MAX**). Toto množstvo však zaručuje najlepšie výsledky prania.



Po pracovnom cykle odstráňte v prípade potreby všetky zvyšky pracieho prostriedku z dávkovača pracieho prostriedku.

12.4 Skontrolujte polohy klapky pracieho prostriedku

1. Dávkovač pracieho prostriedku úplne vytiahnite.

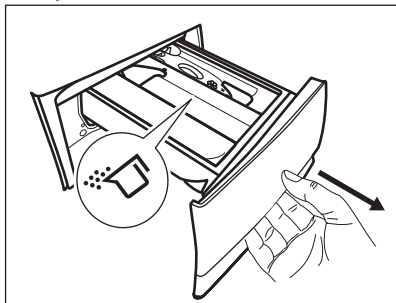

2. Páčku stlačte nadol a vyberte dávkovač.
3. V prípade použitia práškového pracieho prostriedku otočte klapku nahor.
4. V prípade použitia tekutého pracieho prostriedku otočte klapku nadol.

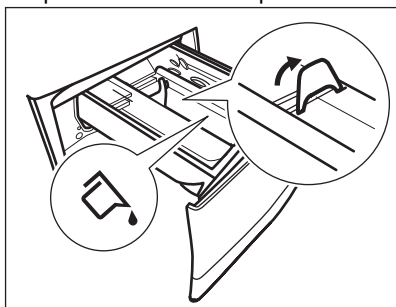

Pri klapke v polohe **NADOL**:

- Nepoužívajte gélové ani husté tekuté pracie prostriedky.
 - Neprekračujte dávku tekutého pracieho prostriedku vyznačenú na klapke.
 - Nenastavujte fázu predpierania.
 - Nenastavujte funkciu posunutého štartu.
5. Odmerajte správne množstvo pracieho prostriedku a aviváže.
 6. Opatrne zatvorte dávkovač pracieho prostriedku.

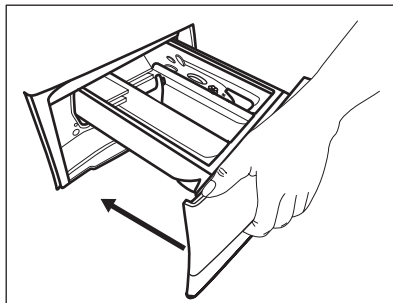

Dbajte na to, aby klapka neprekážala pri zatvorení zásuvky.

12.5 Nastavenie programu

1. Volič programu nastavte na požadovaný program prania. Ukazovateľ tlačidla Režim - Pranie svieti.

Ukazovateľ tlačidla Štart/Prestávka  bliká.

Na displeji sa zobrazí orientačné trvanie programu a maximálna náplň.

2. Ak chcete zmeniť teplotu a/alebo rýchlosť odstredovania, stlačte príslušné tlačidlá.
3. V prípade potreby nastavte jednu alebo viacej voliteľných funkcií stlačením príslušných tlačidiel. Príslušné ukazovatele sa zobrazia na displeji a následne sa menia dané informácie.



Ak výber **nie je možný**, zaznie zvukový signál a na displeji sa zobrazí - - -.

12.6 Spustenie programu

Dotknutím sa tlačidla Štart/Prestávka  spustíte program. Program nie je možné spustiť, keď je vypnutý ukazovateľ tlačidla a neblíkajú (napr. sú otvorené dvierka).

Príslušný ukazovateľ prestane blikáť a bude svietiť.



Spustí sa program, dvierka sú blokované. Na displeji sa zobrazí ukazovateľ .





Výpustné čerpadlo môže krátko fungovať predtým, ako spotrebič naplní vodu.

12.7 Spustenie programu s posunutím štartu

1. Opakovane sa dotýkajte tlačidla



Odložený štart , kým sa na displeji nezobrazí požadovaný čas posunutého štartu. Na displeji sa zobrazí ukazovateľ .



2. Dotknite sa tlačidla Štart/Prestávka . Dvierka spotrebiča sa zablokujú a spustí sa odpočítavanie posunutého štartu. Na displeji sa zobrazí ukazovateľ .

Po skončení odpočítavania sa automaticky spustí program.





Zrušenie posunutého štartu po spustení odpočítavania

Ak chcete zrušiť posunutie štartu:

1. Opakovane sa dotýkajte tlačidla Odložený štart , kým sa na displeji nezobrazí požadovaný čas posunutého štartu. Na displeji sa zobrazí ukazovateľ .

Dotknite sa tlačidla Štart/Prestávka . Dvierka spotrebiča sa zablokujú a spustí sa odpočítavanie posunutého štartu. Na displeji sa zobrazí ukazovateľ .



Po skončení odpočítavania sa automaticky spustí program.

2. Dotykom tlačidla Štart/Prestávka  prerušte činnosť spotrebiča. Príslušný ukazovateľ bliká.
3. Opakovane sa dotýkajte tlačidla Odložený štart , kým sa na displeji nezobrazí  a nezhasne ukazovateľ .
4. Opätovným dotykom na tlačidlo Štart/Prestávka  okamžite spustíte program.

Zmena posunutého štartu po spustení odpočítavania

Zmena posunutého štartu:

1. Dotykom tlačidla Štart/Prestávka  prerušte činnosť spotrebiča. Príslušný ukazovateľ bliká.

2. Opakovane sa dotýkajte tlačidla Odložený štart , kým sa na displeji nezobrazí požadovaný čas posunutého štartu.
3. Opätovným dotykom tlačidla Štart/Prestávka  spustíte nové odpočítavanie.

12.8 Zistenie naplnenia SensiCare System

 Trvanie programu na displeji sa vzťahuje na **strednú/veľkú náplň**.

Po stlačení tlačidla Štart/Prestávka  sa ukazovateľ maximálnej náplne vypne a systém SensiCare System začne zisťovať dávku bielizne:

1. Spotrebič zistí veľkosť náplne počas prvých 30 sekúnd. U programov s funkciou Time Manager prehrajú počas tejto fázy Time Manager pásiky  umiestnené pod číslicami času jednoduchú animáciu. Bubon sa na chvíľu roztočí.
2. Mohlo by sa nastaviť trvanie programu a mohlo by sa zvýšiť alebo znížiť. Po ďalších 30 sekundách začne do spotrebiča pritekať voda.

Po skončení zisťovania náplne v prípade preplnenia bubna bliká na displeji ukazovateľ **MAX**:

V takomto prípade je možné do ďalších 30 sekúnd pozastaviť spotrebič a odstrániť pár kusov oblečenia, ktoré je navyše.

Po odstránení časti náplne stlačte tlačidlo Štart/Prestávka  a znovu spustíte program. Fáza SensiCare sa môže zopakovať až trikrát (pozrite 1. bod).



Dôležité! Ak množstvo bielizne nezredukujete, prací program sa spustí aj napriek preplneniu. V takomto prípade nie je možné zaručiť najlepšie výsledky prania.

-  Asi po 20 minútach od spustenia programu sa môže trvanie programu opäť upraviť, a to v závislosti od schopnosti tkanín absorbovať vodu.

-  Zisťovanie náplne SensiCare prebehne pri iba s úplným pracím programom, a ak nebolo trvanie programu skrátené tlačidlom Time Manager.

12.9 Prerušenie programu a zmena voliteľných funkcií

Pri spustenom programe môžete zmeniť iba niektoré voliteľné funkcie:

1. Dotknite sa tlačidla Štart/Prestávka . Príslušný ukazovateľ bliká.
2. Zmeňte voliteľné funkcie. Príslušne sa menia informácie uvedené na displeji.
3. Znova sa dotknite tlačidla Štart/Prestávka .

Prací program bude pokračovať.

12.10 Zrušenie prebiehajúceho programu

1. Stlačením tlačidla Zap./Vyp. zrušíte program a vypnete spotrebič.
2. Stlačením tlačidla Zap./Vyp. spotrebič znovu zapnete.

-  Ak funkcia SensiCare System skončila a už sa spustilo plnenie vody, nový program začne **bez zopakovania funkcie SensiCare System**. Voda a prací prostriedok nie sú vypustené, aby sa predišlo mrhaniu. Na displeji sa zobrazí maximálne trvanie programu, pričom aktualizácia prebehne asi po 20 minútach po spustení nového programu.

Existuje aj alternatívny spôsob zrušenia:

1. Otočte volič do polohy „Reset“ .

2. Počkajte 1 sekundu. Na displeji sa zobrazí symbol . Teraz môžete nastaviť nový prací program.

12.11 Otvorenie dvierok – Pridanie odevov

-  Dvierka neotvárajte, ak je príliš vysoká teplota alebo hladina vody v bubne a/alebo sa bubon ešte otáča.

Počas prebiehajúceho programu alebo odpočítavania posunutého štartu sú dvierka spotrebiča zablokované. Na displeji sa zobrazí ukazovateľ .

1. Dotknite sa tlačidla Štart/Prestávka .

Na displeji prestane svietiť príslušný ukazovateľ blokovania dvierok.

2. Otvorte dvierka spotrebiča. V prípade potreby pridajte alebo odoberte bielizeň. Dvierka zatvorte a znova sa dotknite tlačidla Štart/Prestávka .

Program alebo odpočítavanie posunutého štartu bude ďalej pokračovať.

12.12 Koniec programu

Po ukončení programu sa spotrebič automaticky zastaví. Zaznejú zvukové signály (ak sú zapnuté). Na displeji sa zobrazí .

Ukazovateľ tlačidla Štart/Prestávka  zhasne.

Dvierka sa odblokujú a ukazovateľ  zhasne.



1. Stlačením tlačidla Zap./Vyp. spotrebič vypnete. Päť minút po skončení programu funkcia úspory energie automaticky vypne spotrebič.



-  Ak spotrebič znovu zapnete, na displeji sa zobrazí indikácia ako na konci predchádzajúceho programu. Otočením ovládača programu nastavte nový cyklus.

2. Zo spotrebiča vyberte všetku bielizeň.
3. Skontrolujte, či je bubon prázdny.
4. Dvierka a priehradku na prací prostriedok nechajte mierne pootvorené, aby ste zabránili tvorbe plesní a zápachu.

12.13 Vypustenie vody po skončení cyklu

Ak ste si zvolili program alebo voliteľnú funkciu, ktorá nevypúšťa vodu pri poslednom plákaní, program sa ukončí, ale:

- V oblasti času sa zobrazí  a na displeji sa zobrazí zablokovanie dvierok .
- Ukazovateľ tlačidla Štart/Prestávka  začne blikať.
- Bubon sa stále v pravidelných intervaloch otáča, aby sa zabránilo pokrčeniu bielizne.
- Dvierka zostanú zablokované.
- Ak chcete otvoriť dvierka, musíte vypustiť vodu:

1. V prípade potreby stlačte tlačidlo Odstreďovanie  a znížte spotrebičom navrhnutú rýchlosť odstredovania.
2. Stlačte tlačidlo Štart/Prestávka : spotrebič vypustí vodu a začne odstredovať.

Ukazovateľ funkcie Plákanie Stop  zhasne.



Ak nastavíte funkciu Bez odstredovania , spotrebič len vypustí vodu.

3. Po skončení programu, keď ukazovateľ blokovania dvierok  zhasne, môžete dvierka otvoriť.
4. Podržte stlačené tlačidlo Zap./Vyp. niekoľko sekúnd, spotrebič sa vypne.

12.14 Pohotovostná funkcia

V snahe ušetriť energiu funkcia automaticky vypne spotrebič, aby sa znížila spotreba energie v týchto prípadoch:

- Nepoužijete spotrebič po dobu 5 minút, keď nie je spustený žiaden program. Stlačením tlačidla Zap./Vyp. spotrebič znovu zapnete.
- 5 minút po skončení pracieho programu. Stlačením tlačidla Zap./Vyp. spotrebič znovu zapnete. Na displeji sa zobrazí stav na konci posledného programu. Otočením ovládača programu nastavte nový cyklus.

Ak otočíte ovládač do polohy „Reset“ , spotrebič sa o 30 sekúnd automaticky vypne.



Ak nastavíte program alebo voliteľnú funkciu, ktorá končí s vodou v bubne, funkcia **nevypne** spotrebič, aby vám pripomenula, že máte vypustiť vodu.

13. KAŽDODENNÉ POUŽÍVANIE – PRANIE A SUŠENIE



VAROVANIE! Pozrite si kapitoly ohľadne bezpečnosti.



Tento spotrebič je automatická práčka so sušičkou.



13.1 Úplný program prania a sušenia

Automatický Non-Stop program alebo programy

V závislosti od modelu môže byť spotrebič vybavený jedným alebo

viacerými OneGo programami, automatickými jednorazovými programami, kde nie je potrebné nastavovať Režim - Sušenie.



Postupujte takto:

- Po vložení bielizne a pridaní pracieho prostriedku stlačte tlačidlo Zap./Vyp. na niekoľko sekúnd, aby ste zapli spotrebič.
- Pomocou voliča programov nastavte program OneGo. Na displeji sa zobrazia ukazovatele  a .
- Dotknutím sa tlačidla Štart/Prestávka  spustíte program.

Neautomatické programy prania a sušenia

U niektorých pracích programov môžete skombinovať Režim - Pranie a Režim - Sušenie pre spustenie celého programu Wash&Dry.



Postupujte takto:

- Tlačidlo Zap./Vyp. podržte stlačené niekoľko sekúnd, spotrebič sa zapne.
- Bielizeň vkladajte do spotrebiča po jednom.
- Pre príslušnej priehradky dajte prací prostriedok a prídavný prostriedok.
- Volič programov nastavte na prací program. Spotrebič sa nastaví na predvolený režim Iba pranie a svieti ukazovateľ tlačidla Režim - Pranie. Na displeji sa zobrazí predvolená teplota a rýchlosť odstredovania. V prípade potreby ich zmeňte podľa aktuálnej bielizne. Na displeji sa zobrazí aj maximálna odporúčaná náplň pre fázu prania.
- Nastavte požadované voliteľné funkcie, ak sú k dispozícii.
- Ťuknutím na tlačidlo Režim - Sušenie zapnete aj funkciu sušenia. Svetia oba ukazovatele Režim - Pranie a Režim - Sušenie. Na displeji sa zobrazia ukazovatele  a . Na displeji sa zobrazí aj maximálne odporúčané množstvo bielizne pre prací program a program sušenia (napr. 6 kg pre bavlnu).

13.2 Pranie a sušenie pri automatických úrovniach

- Opakovane sa dotýkajte tlačidla

Automatické sušenie , kým sa na displeji nezobrazí požadovaná úroveň vysušenia. Ukazovatele na displeji sa príslušne zosvetlia:

-  **Suchá na rozhlenie:** pre bavlnenú bielizeň;
-  **Suchá na uloženie:** pre bavlnenú a syntetickú bielizeň;
-  **Extra suchá:** pre bavlnenú bielizeň.

Časová hodnota na displeji zodpovedá trvaniu cyklu prania a sušenia a je vypočítaná na základe štandardnej veľkosti náplne.



V záujme dobrého vysušenia pri použití menšieho množstva energie a skrátení času vám spotrebič neumožní nastaviť príliš nízku rýchlosť odstredovania bielizne, ktorá sa má prať a sušiť.



- Dotykom tlačidla Štart/Prestávka  spustíte program. Spustí sa odhad SensiCare.

Na displeji sa zobrazí ukazovateľ

zablokovania dvierok .

Na displeji sa tiež zobrazí zostávajúci čas programu.

13.3 Pranie a časové sušenie

- Opakovane sa dotýkajte tlačidla Čas sušenia , aby ste nastavili požadovanú časovú hodnotu (pozrite si tabuľku „Časové sušenie“ v kapitole Programy). Ukazovateľ úrovne sušenia  zhasne a zobrazí sa ukazovateľ .

Pri každom dotyku tohto tlačidla sa hodnota zvýši o 5 minút. Na displeji sa zobrazí nová nastavená hodnota času.



- Dotknutím sa tlačidla Štart/Prestávka  spustíte program. Spustí sa odhad SensiCare.

Na displeji sa zobrazí ukazovateľ

zablokovania dvierok .

Na displeji sa tiež zobrazí zostávajúci čas programu.

13.4 Po ukončení programu sušenia

- Spotrebič sa automaticky zastaví.
- Zaznejú zvukové signály (ak sú zapnuté).
- Na displeji sa zobrazí symbol .
- Ukazovateľ tlačidla Štart/Prestávka zhasne . Symbol blokovania dvierok  zhasne. Spotrebič pokračuje v činnosti fázou proti pokrčeniu po dobu približne ďalších 30 alebo viac minút ak bola nastavená funkcia proti pokrčeniu. Fáza proti pokrčeniu znižuje pokrčenie. Bielizeň môžete zo spotrebiča vybrať ešte pred dokončením fázy proti

pokrčeniu. V záujme dosiahnutia lepších výsledkov vám odporúčame, aby ste bielizeň vybrali až tesne pred alebo po dokončení fázy. Ukazovateľ

 zostane svietiť.

- Tlačidlo Zap./Vyp. podržte stlačené niekoľko sekúnd, spotrebič sa vypne.

 Niekoľko minút po skončení programu funkcia úspory energie automaticky vypne spotrebič.

1. Zo spotrebiča vyberte všetku bielizeň.
2. Skontrolujte, či je bubon prázdny.

 Po fáze sušenia vlhkou handrou vyčistíte bubon, tesnenie a vnútro dvierok.

14. KAŽDODENNÉ POUŽÍVANIE – IBA SUŠENIE



VAROVANIE!

Pozrite si kapitoly ohľadne bezpečnosti.





Tento spotrebič je automatická práčka so sušičkou.







Keď sušíte veľké množstvo bielizne, v záujme dosiahnutia dobrej účinnosti sušenia sa uistite, že bielizeň nie je stočená a že je rovnomerne rozložená v bubne.

14.1 Príprava na sušenie

1. Tlačidlo Zap./Vyp. podržte stlačené niekoľko sekúnd, spotrebič sa zapne.
2. Bielizeň vkladajte do spotrebiča po jednom.
3. Volič programov nastavte na program vhodný pre bielizeň, ktorú chcete sušiť. Spotrebič sa nastaví na predvolený režim Iba pranie a svietí ukazovateľ tlačidla Režim - Pranie.
4. Klepnite na tlačidlo Režim - Sušenie a následne na tlačidlo Režim - Pranie, aby ste vykonali iba sušenie. Ukazovateľ tlačidla Režim - Sušenie sa rozsvieti a ukazovateľ tlačidla Režim - Pranie zhasne. Na displeji sa zobrazia ukazovatele  a  a ukazovateľ  zmizne.

14.2 Sušenie – Automatické úrovne



1. Opakovane sa dotýkajte tlačidla Automatické sušenie , kým sa na displeji nezobrazí požadovaná úroveň vysušenia. Ukazovatele na displeji sa príslušne rozsvietia:
 - a.  **Suchá na žehlenie:** pre bavlnenú bielizeň;
 - b.  **Suchá na uloženie:** pre bavlnenú a syntetickú bielizeň;
 - c.  **Extra suchá:** pre bavlnenú bielizeň.

Na displeji sa zobrazí trvanie programu sušenia.

2. Dotknutím sa tlačidla Štart/Prestávka  spustíte program.

Na displeji sa zobrazí ukazovateľ zablokovania dvierok .
Na displeji sa tiež zobrazí zostávajúci čas programu.

14.3 Časové sušenie

1. Opakovane sa dotýkajte tlačidla Čas sušenia , aby ste nastavili požadovanú časovú hodnotu (pozrite si tabuľku „Časové sušenie“ v kapitole „Programy“). Ukazovateľ úrovně sušenia  zhasne a zobrazí sa ukazovateľ .



Pri každom dotyku tohto tlačidla sa hodnota zvýši o 5 minút. Na displeji sa zobrazí nová nastavená hodnota času.

2. Dotykom Štart/Prestávka  spustíte program.

Na displeji sa zobrazí ukazovateľ zablokovania dvierok .
Na displeji sa tiež zobrazí zostávajúci čas programu.

14.4 Po ukončení programu sušenia

- Spotrebič sa automaticky zastaví.
- Zaznejú zvukové signály (ak sú zapnuté).
- Na displeji sa zobrazí symbol .

- Ukazovateľ tlačidla Štart/Prestávka zhasne . Symbol zablokovania dvierok  zhasne. Spotrebič pokračuje v činnosti fázou proti pokrčeniu po dobu približne ďalších 30 alebo viac minút ak bola nastavená funkcia proti pokrčeniu. Fáza proti pokrčeniu znižuje pokrčenie. Bielizeň môžete zo spotrebiča vybrať ešte pred dokončením fázy proti pokrčeniu. V záujme dosiahnutia lepších výsledkov vám odporúčame, aby ste bielizeň vybrali až tesne pred alebo po dokončení fázy. Ukazovateľ  zostane svietiť.
- Tlačidlo Zap./Vyp. podržte stlačené niekoľko sekúnd, spotrebič sa vypne.



Niekoľko minút po skončení programu funkcia úspory energie automaticky vypne spotrebič.

1. Zo spotrebiča vyberte všetky bielizeň.
2. Skontrolujte, či je bubon prázdny.



Po fáze sušenia vlhkou handrou vyčistíte bubon, tesnenie a vnútro dvierok.

15. UVOĽNENÉ VLÁKNA V TKANINÁCH

Počas fázy prania a/alebo sušenia môžu niektoré typy tkanín (nasiakavé látky, vlna, teplákové bundy) uvoľňovať vlákna.

Uvoľnené vlákna môžu počas ďalšieho cyklu priľnúť k tkaninám.



Táto nevýhoda je výraznejšia pri technických tkaninách.

Ak chcete zabrániť uvoľneným vláknám v bielizni, odporúčame nasledovné:

- Tmavú bielizeň neperte po praní a sušení svetlej bielizne (uteráku na ruky, vlneného oblečenia, teplákových bünd a pod.) a naopak.
- Pri prvom praní takéhoto typu bielizne vysušte bielizeň na čerstvom vzduchu.
- Vyčistite odtokový filter.

- Po fáze sušenia vlhkou handrou vyčistíte prázdny bubon, tesnenie a dvierka.

Ak chcete odstrániť uvoľnené vlákna v bubne, nastavte špeciálny program:

- Vyprázdňte bubon.
- Vlhkou handrou vyčistíte bubon, tesnenie a dvierka.
- Nastavte súčasne program Čistenie stroja a Režim - Sušenie , aby ste zapli funkciu proti uvoľňovaniu vlákién.
- Dotknutím sa tlačidla Štart/Prestávka  spustíte program.



Ak spotrebič používate často, pravidelne vykonávajte program čistenia.

16. TIPY A RADY



VAROVANIE!

Pozrite si kapitoly ohľadne bezpečnosti.

16.1 Vloženie bielizne

- Bielizeň rozdeľte na: bielu, farebnú, syntetickú, jemnú a vlnenú bielizeň.
- Dodržiavajte pokyny uvedené na štítkoch odevov.
- Neperte spolu bielu a farebnú bielizeň.
- Niektorá farebná bielizeň môže pri prvom praní pustiť farbu. Nové farebné odevy odporúčame prať niekoľko krát osobitne.
- Viacvrstvové odevy, vlnené oblečenie a odevy s namaľovanými dekoráciami prevráťte naruby.
- Odolné škrvny ošetríte vopred.
- Odolné škrvny odstráňte špeciálnym prípravkom.
- Pri praní záclon buďte opatrní. Odstráňte háčiky a záclony vložte do pracovného vaku alebo obliečky.
- Veľmi malé náplne môžu spôsobiť problémy s vyvážením vo fáze odstreďovania, čo môže mať za následok nadmerné vibrácie. Ak sa tak stane:
 - a. prerušte program a otvorte dvierka (pozrite si kapitolu „Každodenné používanie“);
 - b. ručne usporiadajte bielizeň tak, aby jednotlivé položky boli vo vnútri rovnomerne rozložené;
 - c. stlačte tlačidlo Štart/Prestávka. Fáza odstreďovania pokračuje.
- Zapnite gombíky na obliečkach, zipsy, háčiky a patentky. Opasky, šnúry, šnúry od topánok, mašle a akékoľvek iné voľné časti odevov zviažte.
- Neperte neobrušené ani natrhnuté odevy. Na pranie malých a/alebo citlivých kúskov (napr. podprsenky s kosticami, opasky, pančuchové nohavice, šnúry od topánok, mašlí a pod.) použite praciu vrecúško.

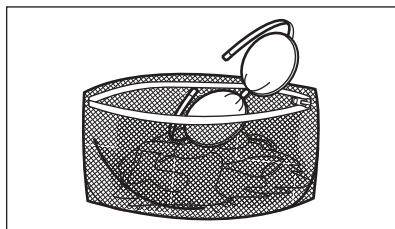

- Vyprázdňte vrecák a odevy narovnajte.

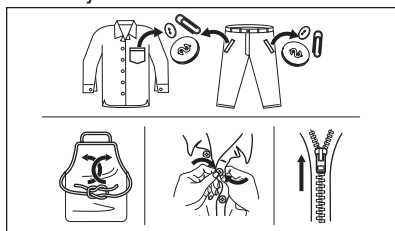

16.2 Veľmi odolné škrvny

Na niektoré škrvny nestačí voda a prací prostriedok.

Tieto škrvny odporúčame ošetriť ešte pred vložením odevu do práčky.

Špeciálne odstraňovače škvŕn sú k dispozícii. Použite špeciálny odstraňovač škvŕn určený pre daný typ škvŕny a tkaniny.

Odstraňovač škvŕn nestriekajte na odevy v blízkosti spotrebiča, keďže spôsobuje poškodenie plastových častí.



16.3 Druh a množstvo pracieho prostriedku

Výber pracieho prostriedku a používanie správnych množstiev nielen ovplyvňuje prací výkon, ale tiež pomáha predísť odpadú a chrániť životné prostredie:

- Používajte len pracie prostriedky a prídavné prostriedky určené špeciálne pre práčky. Najprv postupujte podľa týchto všeobecných pravidiel:
 - práškové pracie prostriedky na všetky druhy tkanín, okrem jemnej bielizne. Uprednostnite práškové pracie prostriedky s obsahom bielidla pre bielu bielizeň a dezinfikovanie bielizne,
 - tekuté pracie prostriedky, hlavne pri programoch prania s nízkou teplotou (max. 60 °C) pre všetky druhy tkanín alebo špeciálne prostriedky na pranie vlny.
- Výber a množstvo pracieho prostriedku závisia od: druhu tkaniny (jemná bielizeň, vlnená bielizeň, bavlna a pod.), farby oblečenia, veľkosti náplne, stupňa znečistenia, teploty prania a tvrdosti použitej vody.
- Dodržte pokyny, ktoré nájdete na obale pracích prostriedkov alebo prídavných prostriedkov bez toho, aby ste použili väčšie množstvo, ako je uvedené (**MAX**).
- Nemiešajte rôzne typy pracích prostriedkov.
- Menej pracieho prostriedku použite, ak:
 - periete malé množstvo bielizne,
 - bielizeň je iba mierne znečistená,
 - počas prania vzniká veľké množstvo peny.
- Keď používate pracie tablety alebo vrecká, vždy ich vložte do bubna, nie do dávkovača pracieho prostriedku.

Neodstatok pracieho prostriedku môže spôsobiť:

- neuspokojivé výsledky prania,
- zhnednutie náplne,
- masťné oblečenie,
- pleseň v spotrebiči.

Nadmerné množstvo pracieho prostriedku môže spôsobiť:

- mydliny,
- znížený účinok prania,

- nevhodné plákanie,
- väčší dopad na životné prostredie.

16.4 Ekologické tipy

V záujme úspory vody a energie, ako aj v záujme ochrany životného prostredia odporúčame dodržiavať niekoľko tipov:

- **Bežne znečistenú bielizeň perte bez predprania**, ušetríte tak prací prostriedok, vodu a čas (chráni sa tým aj životné prostredie!)
- Naloženie spotrebiča po **maximálnu kapacitu vyznačenú pre každý program pomáha znížiť spotrebu energie a vody**.
- Vhodným ošetrením pred práním môžete odstrániť škvrny a ohraničenú špinu; potom môžete bielizeň vyprať pri nižšej teplote.
- Pre používanie správneho množstva pracieho prostriedku si pozrite množstvo navrhnuté výrobcom pracieho prostriedku a skontrolujte tvrdosť vody vášho domáceho systému. Pozrite si časť „Tvrdosť vody“.
- Nastavte **maximálnu možnú rýchlosť odstreďovania** pre zvolený program, aby ste ušetrili energiu počas fázy sušenia!

16.5 Tvrdosť vody

Ak žijete v oblasti s vysokou alebo strednou tvrdosťou vody, odporúčame používať zmäkčovač vody pre práčky. V oblastiach s mäkkou vodou nie je potrebné používať zmäkčovač vody.

Ak chcete zistiť tvrdosť vody vo vašej oblasti, obráťte sa na miestnu vodárenskú spoločnosť.

Použite správne množstvo zmäkčovača vody. Dodržiavajte pokyny uvedené na obale produktu.

16.6 Pripravte cyklus sušenia

- Otvorte vodovodný ventil.
- Skontrolujte, či je správne pripojená odtoková hadica. Viac informácií nájdete v kapitole o inštalácii.
- Maximálne náplne bielizne pre programy sušenia nájdete v tabuľke programov sušenia.





16.7 Bielizeň, ktorá nie je vhodná na sušenie

Program sušenia nenastavujte pre túto bielizeň:

- Syntetické záclony.
- Odevy s kovovými prvkami.
- Nylonové pančuchy.
- Paplóny.
- Postelne príkrývky.
- Deky.
- Vetrovky.
- Spacie vaky.
- Tkaniny so zvyškami laku na vlasy, odlakovačov na nechty a podobných látok.
- Odevy s molitanom alebo podobným materiálom.

16.8 Štítky na bielizni

Pri sušení bielizne sa riadte pokynmi výrobcu na štítkoch:

-  = Odev je možné sušiť v sušičke
-  = Cyklus sušenia pri vysokej teplote
-  = Cyklus sušenia pri zníženej teplote
-  = Odev nie je možné sušiť v sušičke.

16.9 Trvanie cyklu sušenia

Trvanie sušenia sa môže meniť v závislosti od:

- rýchlosti posledného odstreďovania
- stupňa usušenia
- druhu bielizne
- hmotnosti náplne

16.10 Doplnkové sušenie

Ak je bielizeň po ukončení programu sušenia ešte stále vlhká, nastavte znovu krátky cyklus sušenia.



VAROVANIE!
Aby ste predišli pokrčeniu a zrazeniu, bielizeň nesusušte príliš dlho.

16.11 Všeobecné tipy

Pozrite si tabuľku «Programy sušenia», v ktorej sú uvedené **priemerné** časy sušenia.

S nadobudnutím skúseností vysušíte bielizeň lepšie. Poznačte si trvanie už vykonaných cyklov.

Aby ste sa vyhlí statickej elektrine na konci cyklu sušenia:

1. Použite avivážny prostriedok pri pracom cykle.
2. Použite špeciálnu aviváž pre sušičky. Po skončení programu sušenia ihneď vyberte bielizeň.

17. OŠETROVANIE A ČISTENIE



VAROVANIE!
Pozrite si kapitolu ohľadom bezpečnosti.

17.1 Harmonogram periodického čistenia

Periodické čistenie pomáha predĺžiť životnosť vášho spotrebiča.

Po každom cykle ponechajte dvierka a dávkovač pracieho prostriedku mierne potvorené, aby došlo k cirkulácii vzduchu a vyschla vlhkosť vnútri spotrebiča: zabránite tým plesniam a zápachom.

Ak spotrebič dlhý čas nepoužívate: zatvorte vodovodný ventil a odpojte spotrebič od napájania.

Indikatívny harmonogram periodického čistenia:

| | |
|----------------------------|-------------------|
| Odvápňovanie | Dvakrát ročne |
| Program na údržbu práčky | Raz ročne |
| Vyčistite tesnenia dvierok | Každé dva mesiace |
| Vyčistite bubon | Každé dva mesiace |

| | |
|--|--------------------|
| Odstráňte žmolky z vnútra bubna | Dvakrát mesačne 1) |
| Vyčistíte dávkovač pracieho prostriedku | Každé dva mesiace |
| Vyčistíte filter odtočkového čerpadla | Dvakrát ročne |
| Vyčistíte filter v prívodnej hadici a filter ventilu | Dvakrát ročne |

1) Pozrite si kapitolu „Žmolky v tkaninách“.

Nasledovné odseky vysvetľujú spôsob čistenia každého dielu.

17.2 Odstránenie cudzích predmetov

-  Pred spustením cyklu sa uistite, že sú vrecká prázdne a všetky voľné prvky sú uviazané. Pozrite si časť „Náplň bielizne“ v „Rady a tipy“.

Vyberte akékoľvek cudzie predmety (ako napr. kovové spony, gombíky, mince a pod.), ktoré môžete nájsť v tesnení dvierok, filtroch a bubne. Pozrite si odseky „Tesnenie dvierok s dvojjazybovým lapačom“, „Čistenie bubna“, „Čistenie odtokového čerpadla“ a „Čistenie prívodnej hadice a filtra ventilu“. V prípade potreby sa obráťte na autorizované servisné stredisko.

17.3 Vonkajšie čistenie

Spotrebič čistite iba jemným saponátom a teplou vodou. Všetky povrchy vytrite dosucha. Nepoužívajte drôtenky ani abrazívne materiály.



UPOZORNENIE!

Nepoužívajte alkohol, rozpúšťadlá ani chemikálie.



UPOZORNENIE!

Kovové povrchy nečistite umývacím prostriedkom na báze chlóru.

17.4 Odvápňovanie



Ak žijete v oblasti s vysokou alebo strednou tvrdosťou vody, odporúčame používať odstraňovač vodného kameňa pre práčky.

Pravidelne kontrolujte bubon, či nenájdete usadený vodný kameň.

Obvyklé pracie prostriedky už obsahujú prostriedky na zmäkčovanie vody, ale odporúčame vám občas spustiť cyklus s prázdny bubnom a produktom na odvápnenie spotrebiča.



Vždy dodržiavajte pokyny uvedené na obale výrobku.

17.5 Program na údržbu práčky

Opakované a dlhodobé používanie programov s nízkymi teplotami môže spôsobiť usadzovanie pracích prostriedkov a šírenie baktérií vo vnútri bubna a hadice. To môže viesť k tvorbe zápachu a plesní. Ak chcete zabrániť usadzovaniu zvyškov a vyčistiť vnútornú časť spotrebiča, pravidelne spúšťajte prací program na údržbu práčky (minimálne raz mesačne).



Pozrite si kapitolu „Čistenie bubna“.

17.6 Tesnenie dvierok s dvojitým zachytávačom

Tento spotrebič je navrhnutý so **samočistiacim odtokovým systémom** umožňujúcim vypustenie ľahkých žmolek, ktoré odpadnú z oblečenia, spolu s vodou. Tesnenie pravidelne kontrolujte. Po skončení cyklu môžete späť získať mince, gombíky a iné malé predmety.

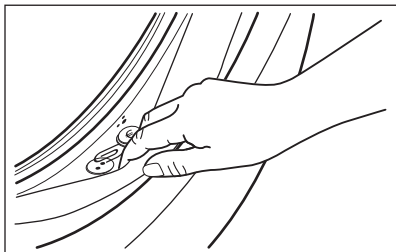

V prípade potreby ho vyčistite pomocou krémového čistiaceho prostriedku s obsahom amoniaku tak, aby ste nepoškrali povrch.

i Vždy dodržiavajte pokyny uvedené na obale produktu.

17.7 Čistenie bubna

Bubon pravidelne kontrolujte, či sa v ňom neusádzajú nečistoty.

V bubne sa môžu objaviť hrdzavé škvrny od zhrdzavených predmetov v bielizni, alebo ak voda z vodovodu obsahuje veľa železa.

Bubon vyčistíte špeciálnym prostriedkom na nehrdzavejúcu oceľ.

i Vždy dodržiavajte pokyny uvedené na obale výrobku. Bubon nečistite prostriedkami s kyslým pH na odstraňovanie vodného kameňa, ani prostriedkami s obsahom chlóru či drôtenkami.

Dôkladné čistenie:

1. Z bubna vyberte všetku bielizeň.
2. Spustíte program Čistenie stroja . . . Blížšie informácie nájdete v tabuľke pracích programov.
3. Do prázdneho bubna pridajte malé množstvo práškoveho pracieho prostriedku, aby sa vypláchli prípadné nečistoty.

i Niekedy sa na konci cyklu môže na displeji zobrazit' ikona : toto je odporúčanie na „vyčistenie bubna“. Po vykonaní čistenia bubna ikona zmizne.

17.8 Čistenie dávkovača pracieho prostriedku

Ak chcete zabrániť' možnému usadzovaniu sa zaschnutého pracieho prostriedku alebo avivážneho prostriedku a/alebo tvorbe plesní v násypke dávkovača pracieho prostriedku, z času na čas vykonajte tento čistiaci postup:

1. Otvorte zásuvku. Západku stlačte smerom dole, ako je naznačené na obrázku a vyťahnite ju von.

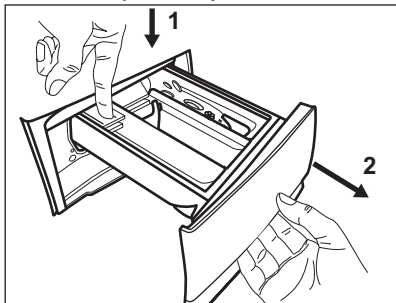

2. Odstráňte vrchnú časť priehradky na aviváže, aby ste si zjednodušili čistenie, a násypku vypláchnite pod tečúcou teplou vodou, aby ste odstránili akékoľvek stopy nahromadeného prostriedku. Po vyčistení vráťte vrchnú časť na miesto.

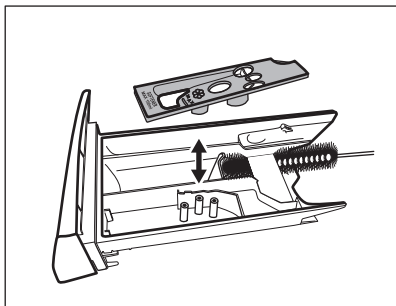

3. Uistite sa, že ste odstránili všetky zvyšky prostriedkov z hornej aj spodnej časti priehradky. Na vyčistenie priehradky násypky použite malú kefkú.

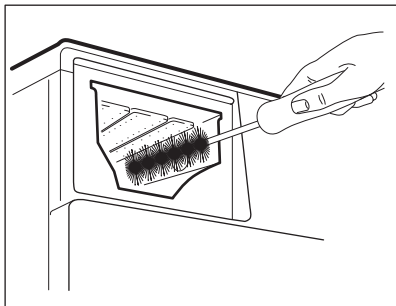

4. Zásuvku nasuňte na vodiace lišty a zatvorte ju. Spustíte program plákania bez bielizne v bubne.

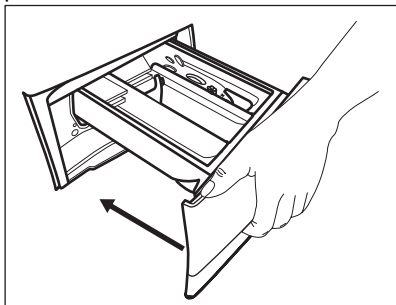

17.9 Čistenie vypúšťacieho čerpadla



VAROVANIE!
Zástrčku napájacieho kábla vyťahnite zo sieťovej zásuvky.



Pravidelne kontrolujte filter odtokového čerpadla a uistite sa, že je čistý.

Vyčistite vypúšťacie čerpadlo, ak:

- Spotrebič nevy pustí vodu.
- Bubon sa netočí.
- Spotrebič vydáva nezvyčajný hluk z dôvodu upchania vypúšťacieho čerpadla.
- Displej zobrazuje kód alarmu **E20**.



VAROVANIE!

- Filter nevyťahujte, kým je spotrebič v prevádzke.
- Čerpadlo nečistite, ak je voda v spotrebiči horúca. Počakajte, kým voda vychladne

Ak chcete vyčistiť čerpadlo, postupujte takto:

1. Otvorte kryt čerpadla.

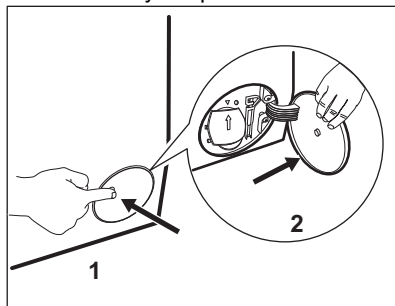

2. Pod vývod vypúšťacieho čerpadla položte vhodnú misku, aby ste zachytili vytekajúcu vodu.
3. Otvorte sklz nadol. Pri vyberaní filtra majte vždy poruke handru, aby ste mohli utrieť vytečenú vodu.

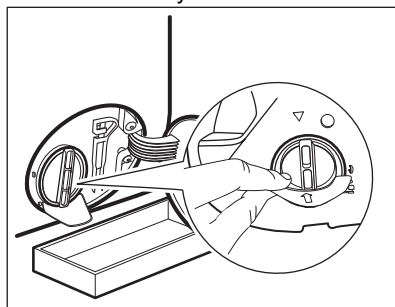

4. Filter otvorte otočením o 180 stupňov proti smeru hodinových ručičiek, nevyberajte ho. Vypustite vodu.

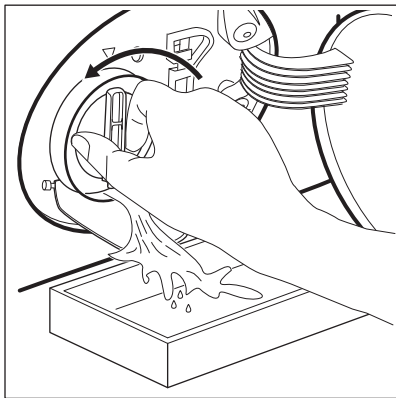

5. Keď bude miska plná vody, naskrutkujte späť filter a vyprázdňte nádobku.
6. Zopakujte kroky č. 4 a 5, až kým voda neprestane tiecť.
7. Otočte filter proti smeru hodinových ručičiek a vyberte ho.

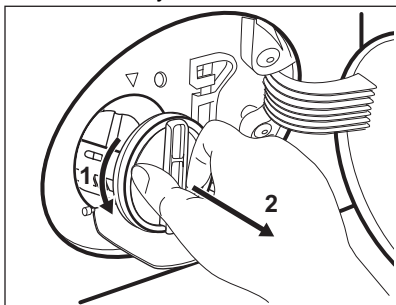

8. V prípade potreby odstráňte chumáče a predmety zachytené vo filtri.
9. Presvedčte sa, že sa lopatka čerpadla môže otáčať. Ak sa nedá otočiť, obráťte sa na autorizované servisné stredisko.

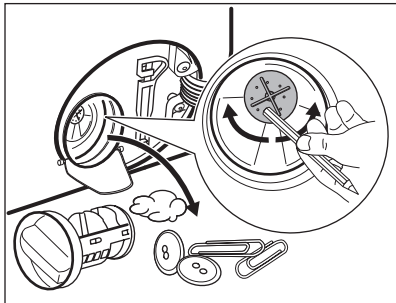

10. Filter vyčistíte pod tečúcou vodou.

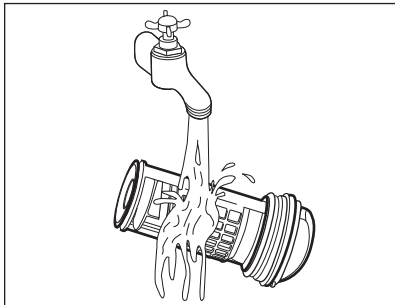

11. Vráťte filter späť na špeciálne lišty tak, že ho otočíte v smere hodinových ručičiek. Uistite sa, že ste filter utiahli správne, aby ste zabránili priesakom.

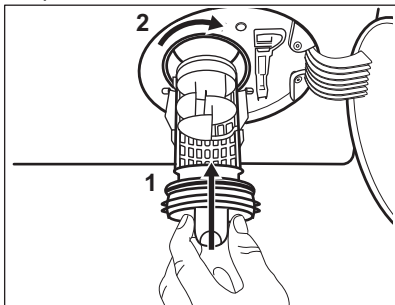

12. Zatvorte kryt čerpadla.

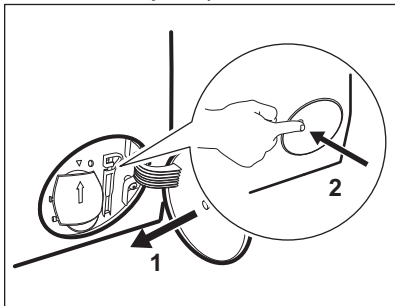

Keď vypustíte vodu postupom núdzového vypustenia, musíte znova aktivovať systém vypúšťania:

- a. Nalejte 2 litre vody do hlavnej priehradky dávkovača pracieho prostriedku.
- b. Na vypustenie vody spustíte príslušný program.

17.10 Čistenie filtra v prívodnej hadici a filtra ventilu

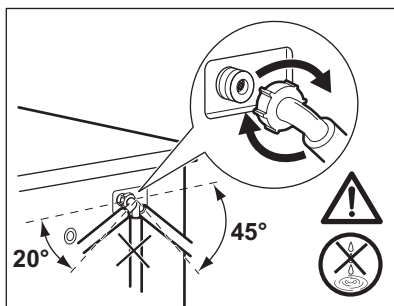
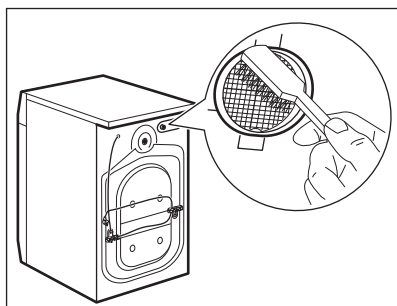
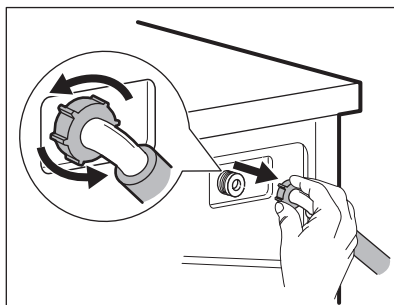
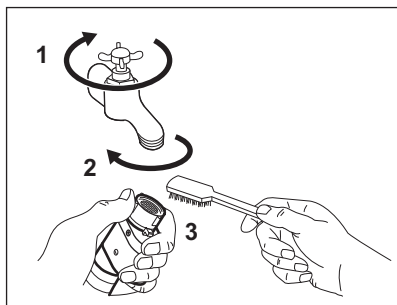

17.11 Núdzové vypustenie

Ak spotrebič nevypúšťa vodu, postupujte rovnako, ako je uvedené v odseku „Čistenie odtokového čerpadla“. V prípade potreby čerpadlo vyčistite.

Keď vypustíte vodu postupom núdzového vypustenia, musíte znova aktivovať systém vypúšťania:

1. Nalejte 2 litre vody do hlavnej priehradky dávkovača pracieho prostriedku.
2. Na vypustenie vody spustíte príslušný program.

17.12 Ochranné opatrenia pred mrazom

Ak sa spotrebič nachádza na mieste, kde môže teplota dosiahnuť hodnoty okolo 0 °C alebo môže klesnúť pod túto

teplotu, odstráňte zvyšnú vodu z prívodnej hadice a vypúšťacieho čerpadla.

1. Zástrčku napájacieho kábla vytiahnite zo sieťovej zásuvky.
2. Zatvorte vodovodný kohútik.
3. Obidva konce prívodnej hadice vložte do nádoby a nechajte vodu odtečť z hadice.
4. Vyprázdňte vypúšťacie čerpadlo. Prečítajte si informácie o núdzovom vypustení.
5. Keď je vypúšťacie čerpadlo prázdne, znova nainštalujte prívodnú hadicu.



VAROVANIE!

Pred opätovným použitím spotrebiča sa uistite, že je teplota vyššia než 0 °C. Výrobca nie je zodpovedný za škody spôsobené nízkymi teplotami.

18. RIEŠENIE PROBLÉMOV



VAROVANIE!

Pozrite si kapitoly ohľadne bezpečnosti.

18.1 Kódy alarmu a možné poruchy

Spotrebič sa nespúšťa alebo sa počas prevádzky zastaví. Najprv skúste nájsť riešenie problému (pozrite si tabuľky).



VAROVANIE!

Pred akýmkoľvek úkonom a kontrolou spotrebič odpojte od elektrickej siete.

Pri niektorých problémoch sa na displeji zobrazí kód alarmu a môže nepretržite blikať tlačidlo Štart/Prestávka :



Ak je v spotrebiči príliš veľa bielizne, vyberte z bubna niekoľko kusov bielizne alebo dvierka držte zatlačené a stlačte tlačidlo Štart/Prestávka, kým ukazovateľ  neprestane blikať (pozrite si obrázok nižšie).

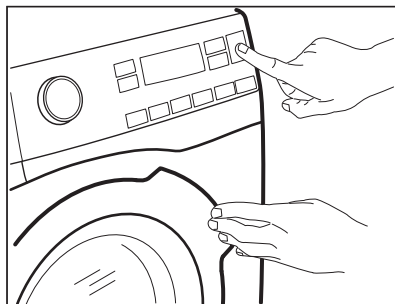

| Problém | Možné riešenie |
|---|--|
| E 10 Do spotrebiča nepri- teká správne voda. | <ul style="list-style-type: none"> • Uistite sa, že je otvorený vodovodný kohútik. • Uistite sa, že je tlak pritekajúcej vody dostatočný. Príslušné informácie získate od dodávateľa vody. • Uistite sa, že vodovodný kohútik nie je upchatý. • Uistite sa, že prívodná hadica nie je skrútená, poškodená alebo ohnutá. • Uistite sa, že je správne pripojená prívodná hadica. • Uistite sa, že nie je upchaný filter prívodnej hadice a filter ventilu. Pozrite si časť „Ošetrovanie a čistenie“. |

| | |
|--|---|
| E20 Spotrebič nevypustí vodu. | <ul style="list-style-type: none"> • Uistite sa, že odtokové potrubie nie je upchaté. • Uistite sa, že odtoková hadica nie je skrútená ani ohnutá. • Uistite sa, že odtokový filter nie je upchatý. V prípade potreby vyčistite filter. Pozrite si časť „Ošetrovanie a čistenie“. • Uistite sa, že je správne pripojená odtoková hadica. • Ak ste nastavili program bez fázy vypúšťania, nastavte program s vypúšťaním. • Ak ste nastavili voliteľnú funkciu, po skončení ktorej zostane voda v bubne, nastavte program vypúšťania. |
| E40 Dvierka spotrebiča sú otvorené alebo sú nesprávne zatvorené. | <ul style="list-style-type: none"> • Ubezpečte sa, že dvierka sú správne zatvorené. |
| E91 Vnútorne zlyhanie. Elektronické prvky spotrebiča nereagujú. | <ul style="list-style-type: none"> • Program sa neskončil správne alebo sa spotrebič zastavil príliš skoro. Spotrebič vypnite a znovu zapnite. • Ak sa opäť objaví poruchový kód, obráťte sa na autorizované servisné stredisko. |
| EKO Elektrické napájanie je nestabilné. | <ul style="list-style-type: none"> • Počkajte, kým sa napájanie neustáli. |
| EFO Zaplo sa zariadenie proti vytopeniu. | <ul style="list-style-type: none"> • Odpojte spotrebič a zatvorte vodovodný kohútik. Obráťte sa na autorizované servisné stredisko. |

Ak sa na displeji zobrazia iné kódy alarmu, vypnite a zapnite spotrebič. Ak problém pretrváva, obráťte sa na autorizované servisné stredisko.

V prípade iného problému s práčkou si pozrite tabuľku nižšie, kde možno nájdete vhodné riešenie.

| Problém | Možné riešenie |
|--|--|
| Program sa nespúšťa. | <ul style="list-style-type: none"> • Uistite sa, že je zástrčka pripojená do sieťovej zásuvky. • Uistite sa, že sú dvierka spotrebiča zatvorené. • Uistite sa, že poistka v poistkovej skrini nie je poškodená ani vyhodená. • Uistite sa, že bolo stlačené tlačidlo Štart/Prestávka . • Ak je nastavené posunutie štartu, zrušte toto nastavenie alebo počkajte na dokončenie odpočítavania. • Ak je zapnutá funkcia Detská poistka, vypnite ju. • Skontrolujte polohu ovládača programov. |
| Spotrebič napustí vodu a hneď ju aj vypustí. | <ul style="list-style-type: none"> • Uistite sa, že je odtoková hadica v správnej polohe. Hadica môže byť umiestnená príliš nízko. Pozrite si časť „Inštaláčn é pokyny“. |

| Problém | Možné riešenie |
|---|---|
| Fáza odstreďovania nefunguje alebo cyklus prania trvá dlhšie než zvyčajne. | <ul style="list-style-type: none"> • Nastavte program odstreďovania. • Uistite sa, že odtokový filter nie je upchatý. V prípade potreby vyčistite filter. Pozrite si časť „Ošetrovanie a čistenie“. • Bielizeň v bubne ručne rozložte a znovu spustíte fázu odstreďovania. Tento problém môže byť spôsobený problémom s vyvážením. |
| Na podlahe je voda. | <ul style="list-style-type: none"> • Uistite sa, že sú prípojky hadíc na vodu tesné a že neuniká žiadna voda. • Skontrolujte, či prítoková a odtoková hadica nie je poškodená. • Uistite sa, že používate správny typ a množstvo pracieho prostriedku. |
| Nie je možné otvoriť dvierka spotrebiča. | <ul style="list-style-type: none"> • Skontrolujte, či ste nezvolili prací program, ktorý končí s vodou v nádrži. • Uistite sa, že sa prací program skončil. • Ak je v bubne voda, nastavte program vypúšťania alebo odstreďovania. • Presvedčte sa, že má spotrebič prívod elektrickej energie. • Tento problém môže byť spôsobený chybou spotrebiča. Obráťte sa na autorizované servisné stredisko. Ak potrebujete otvoriť dvierka, pozorne si prečítajte časť „Núdzové otvorenie dvierok“. |
| Spotrebič vydáva nezvyčajný zvuk a vibruje. | <ul style="list-style-type: none"> • Uistite sa, že je spotrebič správne vyrovnaný. Pozrite si časť „Inštalčné pokyny“. • Uistite sa, že bol odstránený obal a prepravné skrutky. Pozrite si časť „Inštalčné pokyny“. • Do bubna pridajte ďalšiu bielizeň. Náplň môže byť príliš malá. |
| Trvanie programu sa predlží alebo skráti počas prebiehajúceho programu. | <ul style="list-style-type: none"> • Funkcia SensiCare System dokáže prispôbiť trvanie programu podľa typu a množstva bielizne. Pozrite si „Zistenie dávky SensiCare System“ v kapitole „Každodenné používanie“. |
| Neuspokojivé výsledky prania. | <ul style="list-style-type: none"> • Zvýšte množstvo pracieho prostriedku alebo použite iný typ. • Pred praním z bielizne odstráňte odolné škvrny pomocou špeciálnych produktov. • Uistite sa, že ste nastavili správnu teplotu. • Odoberte nejakú bielizeň. |
| Príliš veľa peny v bubne počas pracieho cyklu. | <ul style="list-style-type: none"> • Znížte množstvo pracieho prostriedku. |
| Po dokončení pracieho cyklu zostávajú v zásuvke na prací prostriedok zvyšky pracieho prostriedku. | <ul style="list-style-type: none"> • Uistite sa, že klapka je v správnej polohe (HORE pre práškový prací prostriedok – DOLE pre tekutý prací prostriedok). • Uistite sa, že ste použili dávkovač pracieho prostriedku podľa pokynov uvedených v tomto návode. |

| Problém | Možné riešenie |
|---|--|
| Spotrebič bielizeň ne-suší alebo ju nesuší dostatočne. | <ul style="list-style-type: none"> • Otvorte vodovodný kohútik. • Uistite sa, že odtokový filter nie je upchatý. • Vložte menej bielizne. • Uistite sa, že ste nastavili správny cyklus. V prípade potreby znova nastavte krátky čas sušenia. |
| Na bielizni sa zachytilo veľa chumáčikov farebných vlákien. | <p>Z textílií vypraných v predchádzajúcom cykle sa uvoľnili vlákna inej farby:</p> <ul style="list-style-type: none"> • Fáza sušenia môže odstrániť časť vlákien. • Oblečenie očistite pomocou odstraňovača vlákien. <p>V prípade nadmerného množstva vlákien v bubne použite na ich odstránenie špeciálny čistiaci program (podrobnosti nájdete v príslušnej kapitole).</p> |

Po kontrole spotrebič zapnite. Program bude pokračovať od bodu prerušenia.

Ak sa problém vyskytne znova, obráťte sa na autorizované servisné stredisko.

Údaje potrebné pre autorizované servisné stredisko nájdete na typovom štítku.

18.2 Núdzové otvorenie dvierok

V prípade výpadku dodávky elektrickej energie alebo poruchy zostanú dvierka spotrebiča zablokované. Po obnove dodávky elektrickej energie prací program pokračuje. Ak dvierka zostanú zablokované z dôvodu poruchy, je možné ich otvoriť pomocou funkcie núdzového odblokovania.

Pred otvorením dvierok:



UPOZORNENIE!
Hrozí nebezpečenstvo popálenia! Ubezpečte sa, že teplota vody nie je príliš vysoká a že bielizeň nie je horúca. V prípade potreby počkajte, kým nevychladnú.



UPOZORNENIE!
Hrozí nebezpečenstvo poranenia! Uistite sa, že bubon sa netočí. V prípade potreby počkajte, kým sa bubon neprestane točiť.



Uistite sa, že hladina vody vnútri bubna nie je príliš vysoká. V prípade potreby vykonajte núdzové vypustenie vody (pozrite si časť «Núdzové vypustenie» v kapitole «Starostlivosť a čistenie»).

Ak chcete otvoriť dvierka, postupujte takto:

1. Stlačením tlačidla Zap./Vyp. vypnite spotrebič.
2. Zástrčku napájacieho kábla vytiahnite zo sieťovej zásuvky.
3. Otvorte kryt filtra.
4. Raz potiahnite páčku núdzového odistenia nadol. Opäť ju potiahnite nadol, ponechajte ju napnutú a popritom otvorte dvierka spotrebiča.

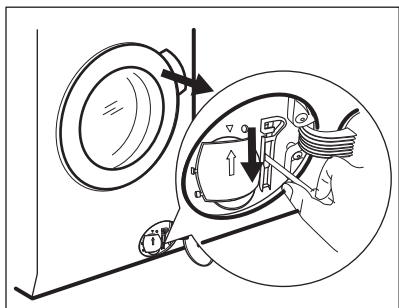

5. Vyberte bielizeň a potom zatvorte dverka spotrebiča.
6. Zatvorte kryt filtra.

19. SPOTREBA

19.1 Úvod

- i** Tento návod na používanie obsahuje dve tabuľky v záujme zjednodušenia postupného prechodu z jedného nariadenia na ďalšie:
- Smernica 96/60/ES, platná do 28. februára 2021, sa od **A** do **G** pre cykly prania a sušenia.
 - Nariadenie EÚ 2019/2023, platné od 1. marca 2021, sa vzťahuje na energetický štítok s energetickými triedami v dvoch škáloch od **A** do **G** pre cyklus prania aj sušenia a iba pre cyklus prania, ako je stanovené v nariadení EÚ 2019/2014.
- i** Na webovej stránke **www.theenergylabel.eu** nájdete podrobnejšie informácie o štítku s energetickými údajmi.
- i** QR kód na energetickom štítku spotrebiča odkazuje na webovú stránku s výkonnými parametrami spotrebiča v rámci databázy EU EPREL. Energetický štítok, návod na používanie a ďalšie dokumenty si odložte, aby ste ich mali v prípade potreby neskôr k dispozícii. Tie isté informácie sú dostupné aj v databáze EPREL na webovej stránke **https://eprel.ec.europa.eu**, kde treba zadať model a číslo výrobu, ktoré nájdete na typovom štítku spotrebiča. Informácie o polohe typového štítku nájdete v kapitole „Popis výrobu“.

19.2 Legenda

| | | | |
|-----------|---------------------|-------------|-------------------|
| kg | Vkladanie bielizne. | h:mm | Trvanie programu. |
|-----------|---------------------|-------------|-------------------|

| | | | |
|--------------|---|----------------|-------------------------|
| kWh | Spotreba energie. | °C | Teplota bielizne. |
| Litre | Spotreba vody. | ot./min | Rýchlosť odstreďovania. |
| % | Zostatková vlhkosť na konci cyklu. Čím je rýchlosť odstreďovania vyššia, tým je hlučnosť spotrebiča vyššia a zostatková vlhkosť bielizne po skončení prania nižšia. | | |



Hodnoty spotreby a trvanie programu sa môžu líšiť podľa prevádzkových podmienok (napr. izbová teplota, teplota vody, množstvo a druh bielizne, napájacie napätie), a tiež ak zmeníte predvolené nastavenie programu.

19.3 Podľa nariadenia Európskej komisie 2019/2023

Iba pranie

| Eco 40-60 program | kg | kWh | Litre | h:mm | % | °C | ot./min¹⁾ |
|--------------------------|-----------|------------|--------------|-------------|----------|-----------|-----------------------------|
| Plná náplň | 10 | 1.105 | 65 | 3:50 | 50 | 41 | 1551 |
| Polovičná náplň | 5 | 0.640 | 50 | 2:50 | 50 | 36 | 1551 |
| Štvrtinová náplň | 2.5 | 0.220 | 45 | 2:50 | 54 | 23 | 1551 |

¹⁾ Maximálna rýchlosť odstreďovania.

Cyklus prania a sušenia

| Program Eco 40-60 a úroveň vysušenia Suchá do skrine | kg | kWh | Litre | h:mm | % | °C | ot./min¹⁾ |
|---|-----------|------------|--------------|-------------|----------|-----------|-----------------------------|
| Plná náplň | 6 | 4.375 | 83 | 7:55 | 0 | 33 | 1551 |
| Polovičná náplň | 3 | 2.338 | 51 | 5:10 | 0 | 31 | 1551 |

¹⁾ Maximálna rýchlosť odstreďovania.

Spotreba energie v rôznych režimoch

| Vyp (W) | Pohotovostný režim (W) | Posunutý štart (W) |
|----------------|-------------------------------|---------------------------|
| 0.30 | 0.30 | 4.00 |

Čas do Vyp/pohotovostného režimu je maximálne 15 minút.

19.4 Podľa smernice 96/60/ES

| Bavlna – úsporný program | Náplň (kg) | Spotreba energie (kWh) | Spotreba vody (litre) | Približné trvanie programu (minúty) |
|--------------------------|------------|------------------------|-----------------------|-------------------------------------|
| Eco 40-60 pri 60 °C | 10 | 0.95 | 62 | 295 |

19.5 Bežné programy – Iba pranie



Tieto hodnoty sú iba orientačné.

| Program | kg | kWh | Litre | h:mm | % | °C | ot./min ¹⁾ |
|---------------------------------------|----|------|-------|------|----|----|-----------------------|
| Bavlna ²⁾ 90 °C | 10 | 2.65 | 90 | 3:55 | 44 | 85 | 1600 |
| Bavlna 60 °C | 10 | 0.90 | 85 | 3:25 | 44 | 55 | 1600 |
| Bavlna ³⁾ 20 °C | 10 | 0.30 | 85 | 2:55 | 44 | 20 | 1600 |
| Syntetika 40 °C | 4 | 0.80 | 50 | 2:25 | 35 | 40 | 1200 |
| Jemná bielizeň ⁴⁾ 30 °C | 2 | 0.30 | 45 | 1:10 | 35 | 30 | 1200 |
| Vlna 30 °C | 2 | 0.25 | 65 | 1:05 | 30 | 30 | 1200 |

1) Referenčný ukazovateľ rýchlosti odstreďovania.

2) Vhodný na pranie silne znečisteného textilu.

3) Vhodný na pranie mierne znečistenej bavlny.

4) Tiež vykoná rýchly cyklus prania pre mierne znečistenú bielizeň.

19.6 Bežné programy – Wash&Dry (Vyprat' a vysušiť)





Tieto hodnoty sú iba orientačné.

| Program | kg | kWh | Litre | h:mm | % | °C | ot./min ¹⁾ |
|--------------------|----|------|-------|------|---|----|-----------------------|
| Syntetika 40 °C | 4 | 3.25 | 100 | 5:50 | 1 | 40 | 1200 |

1) Referenčný ukazovateľ rýchlosti odstredovania.

20. OCHRANA ŽIVOTNÉHO PROSTREDIA

Materiály označené symbolom  odovzdajte na recykláciu. Obal hodte do príslušných kontajnerov na recykláciu. Chráňte životné prostredie a zdravie ľudí a recyklujte odpad z elektrických a elektronických spotrebičov. Nelikvidujte

spotrebiče označené symbolom spolu s odpadom z domácnosti.  Výrobok odovzdajte v miestnom recyklačnom zariadení alebo sa obráťte na obecný alebo mestský úrad.

www.electrolux.com/shop



157033250-A-392020

