



Návod k použití
Pračka

HW80-B14979

HW80-B14979S

HW90-B14979-S

HW100-B14979

HW100-B14979S

HW120-B14979

HW120-B14979S

CZ

Haier

Děkujeme Vám, že jste si zakoupili spotřebič Haier.

Před použitím spotřebiče si prosím pečlivě přečtěte tento návod. V návodu najdete důležité informace, díky nimž budete svůj spotřebič využívat naplno, zajistíte bezpečnou a správnou instalaci, použití a údržbu.

Uchovávejte tento návod na vhodném místě, abyste ho měli vždy po ruce a mohli tak spotřebič používat bezpečně a správně.

Pokud spotřebič prodáte, darujete nebo necháte v domě/bytě např. po stěhování, zajistěte předání návodu, aby se nový majitel spotřebiče mohl seznámit s pokyny pro jeho bezpečné používání.



Popis

Upozornění - Důležité poučení o bezpečnosti



Obecné informace a tipy



Informace týkající se životního prostředí

Likvidace



Pomozte chránit životní prostředí a lidské zdraví. Obal spotřebiče vyhodte do příslušného kontejneru, aby mohl být recyklován. Pomozte recyklovat odpad z elektrických a elektronických přístrojů. Nevyhazujte přístroje označené tímto symbolem do běžného odpadu z domácnosti. Vraťte výrobek do místního zařízení pro recyklaci nebo se obraťte na svůj městský úřad.



VAROVÁNÍ!

Nebezpečí zranění nebo udušení!

Odpojte spotřebič od elektrické sítě. Odřízněte kabel pro připojení do elektrické sítě a zlikvidujte ho. Aby nedošlo k zavření dětí nebo domácích mazlíčků do spotřebiče, odstraňte západku dveří.



VAROVÁNÍ!

Spotřebič nesmí být napájen prostřednictvím externího spínacího zařízení, jako je například časovač. Nepoužívejte prodlužovací kabel, zásuvky adaptéru, nebo multizásuvková přípojňá místa. Nedodržení těchto pokynů může vést k úrazu elektrickým proudem nebo i smrti.

1- Bezpečnostní informace.....	4
2- Popis spotřebiče	7
3- Ovládací panel	8
4- Programy.....	12
5- Spotřeba	13
6- Denní používání.....	14
7- Ekologické praní	19
8- Péče a čištění	20
9- Řešení problémů	23
10- Instalace.....	26
11- Technické údaje	30
12- Zákaznický servis.....	32

Před zapnutím spotřebiče si nejprve přečtěte následující bezpečnostní rady!:



VAROVÁNÍ!

Před prvním použitím

- ▶ Zkontrolujte, že nedošlo k poškození spotřebiče během přepravy.
- ▶ Ujistěte se, že jsou odstraněny všechny přepravní šrouby.
- ▶ Odstraňte všechny obaly a držte mimo dosah dětí.
- ▶ S přístrojem manipulujte vždy minimálně ve 2 osobách, protože je těžký.

Každodenní používání

- ▶ Spotřebič mohou používat děti od 8 let a osoby se sníženými fyzickými, smyslovými nebo mentálními schopnostmi, nebo osoby s nedostatečnými zkušenostmi a znalostmi, pokud mají nad sebou dohled nebo pokud byly vyškoleny ohledně bezpečného používání spotřebiče a pokud chápou možná rizika.
- ▶ Děti do 3 let udržujte v bezpečné vzdálenosti od spotřebiče, pokud nejsou pod neustálým dohledem.
- ▶ Se spotřebičem si nesmí hrát děti.
- ▶ Nedovolte, aby se děti nebo domácí zvířata přiblížili ke spotřebiči, když jsou jeho dveře otevřené.
- ▶ Uchovávejte prací prostředky mimo dosah malých dětí.
- ▶ Vytáhněte zipy, zajistěte volná vlákna a dbejte na malé předměty, abyste zabránili zapletení prádla. V případě potřeby použijte vhodný prací sáček vyrobený k tomuto účelu.
- ▶ Nedotýkejte se spotřebiče nebo spotřebič nepoužívejte, pokud máte vlhké ruce nebo nohy.
- ▶ Nezakrývejte spotřebič během provozu, ani později, aby se vlhkost mohla odpařit.
- ▶ Neumísťujte těžké předměty, zdroje tepla nebo zdroje vlhkosti na spotřebič.
- ▶ Nepoužívejte ani neskladujte hořlavý čisticí prostředek ani chemické prostředky pro suché čištění v blízkosti spotřebiče.
- ▶ Nepoužívejte hořlavé spreje v blízkosti přístroje.
- ▶ Neperte ve spotřebiči žádné oděvy ošetřené rozpouštědly, aniž byste je předtím nevysušili na vzduchu.



VAROVÁNÍ!

Každodenní používání

- ▶ Nepřipojujte, ani neodpojujte koncovku elektrického napájecího kabelu spotřebiče z napájecí elektrické zásuvky za přítomnosti hořlavých par a plynů.
- ▶ Neperte v horké vodě pěnovou gumu nebo houbovité materiály.
- ▶ Neperte prádlo, které je silně znečištěné moukou, nejprve jej vyklepte a předperete v ruce.
- ▶ Neotvírejte během žádného pracího cyklu zásuvku na prací prostředek.
- ▶ Nedotýkejte se dvířek během procesu praní, mohou být horké.
- ▶ Neotvírejte dvířka, pokud je hladina vody viditelně nad otvorem.
- ▶ Neotvírejte dvířka násilím. Dvířka jsou vybavena automatickým zámekem a otevřou se krátce po ukončení pracího procesu.
- ▶ Vypněte spotřebič po každém programu praní a před provedením jakékoli běžné údržby a odpojte spotřebič od elektrické sítě, abyste ušetřili elektrickou energii a také z důvodu bezpečnosti.
- ▶ Při odpojování spotřebiče od el. napájení táhněte za zástrčku, ne za kabel.

Údržba / čištění

- ▶ Zajistěte, aby při provádění čištění a údržby byly děti pod dohledem.
- ▶ Před prováděním jakékoli běžné údržby spotřebič odpojte od elektrické sítě.
- ▶ Ujistěte se, že gumová těsnící manžeta a její okolí je čisté a pokud se spotřebič nepoužívá, otevřete dvířka a zásuvku na prací prostředek, aby se zabránilo vzniku zápachu.
- ▶ Nepoužívejte při čištění kropicí ani parní spotřebiče.
- ▶ Poškozený nebo krátký síťový kabel musí vždy vyměnit kvalifikovaná osoba autorizovaného servisu, aby se zabránilo možným rizikům.
- ▶ Neopravujte spotřebič svépomocí. V případě nutnosti opravy spotřebiče kontaktujte náš zákaznický servis nebo přímo autorizovaný servis.

Instalace

- ▶ Spotřebič umístěte na dobře větraném místě. Zajistěte umístění, které umožňuje úplné otevření dveří.



VAROVÁNÍ!

Instalace

- ▶ Spotřebič nikdy neumísťujte venku na vlhké místo nebo do prostoru, který může být náchylný na únik vody, například pod nebo v blízkosti umyvadla. V případě zatopení spotřebič vytáhněte z elektrické sítě a zařízení nechte přirozeně vyschnout.
- ▶ Spotřebič nainstalujte nebo používejte pouze tam, kde je teplota vyšší než 5 °C.
- ▶ Spotřebič neumísťujte přímo na koberec nebo blízko stěny nebo nábytku.
- ▶ Neinstalujte spotřebič na přímé sluneční světlo nebo do blízkosti tepelných zdrojů (např. sporák, radiátory).
- ▶ Ujistěte se, že elektrické údaje na výrobním štítku souhlasí se sítovým napájením. Pokud tomu tak není, obraťte se pouze na pracovníka autorizovaného servisu s certifikovaným oprávněním na požadovanou činnost.
- ▶ Nepoužívejte adaptér s více zásuvkami a prodlužovacími kabely.
- ▶ Ujistěte se, že byla použita pouze doručená sada elektrických kabelů a hadic.
- ▶ Ujistěte se, že nedošlo nebo nedojde k poškození elektrického kabelu a zástrčky. Pokud došlo k poškození, nechte poškozenou část vyměnit elektrikáře.
- ▶ Použijte samostatnou zásuvku pro uzemnění napájení, jež je po instalaci snadno přístupná. Spotřebič musí být uzemněný.
- ▶ Ujistěte se, že hadicové spoje a připojení jsou pevné a nedochází k úniku vody.

Doporučené použití

Tento spotřebič je určen na praní prádla, které je určeno k praní v pračce. Vždy se řiďte pokyny uvedenými na štítku každého oděvu. Je určen výhradně pro domácí použití uvnitř domu. Není určený pro komerční nebo průmyslové využití.

Není dovoleno spotřebič jakkoli měnit nebo upravovat. Nedovolené zacházení může způsobit nebezpečí a ztrátu všech nároků na záruku a odpovědnost.

i Poznámka:

Ilustrace v následujících kapitolách se mohou v důsledku technických změn a rozdílů modelů lišit od vašeho spotřebiče.

2.1 Obrázek spotřebiče

Zepředu (Obr. 2-1).



- | | |
|--|---|
| 1 Zasuvka na prací prostředek/
Aviváž | 6 Servisní klapka
s filtrem čerpadla.
Nouzové táhlo
zámku dveří
s vypouštěcí
hadičkou. |
| 2 Pracovní deska | 7 Nastavitelné
nožičky |
| 3 Volič programů | |
| 4 Ovládací panel | |
| 5 Dveře pračky | |

Zadní strana (Obr. 2-2).

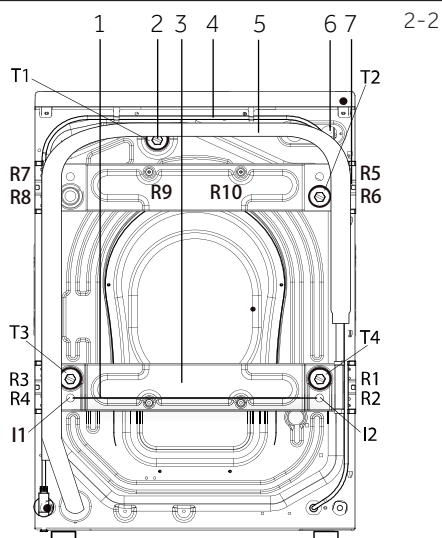

- | | |
|---|--|
| 1 Kovová tyč (I1 - I2)
(HW100/120-B...) | |
| 2 Transportní šrouby (T1-T4) | |
| 3 Výztuž na zadní stěně
(HW100/120-B...) | |
| 4 Napájecí kabel | |
| 5 Odtoková hadice | |
| 6 Přívodní ventil vody | |
| 7 Vyztužovací šrouby pro zadní stěnu
(R1-R10) (HW100/120-B...) | |

2.2 Příslušenství

Zkontrolujte příslušenství a textovou dokumentaci podle tohoto seznamu (Obr. 2-3):



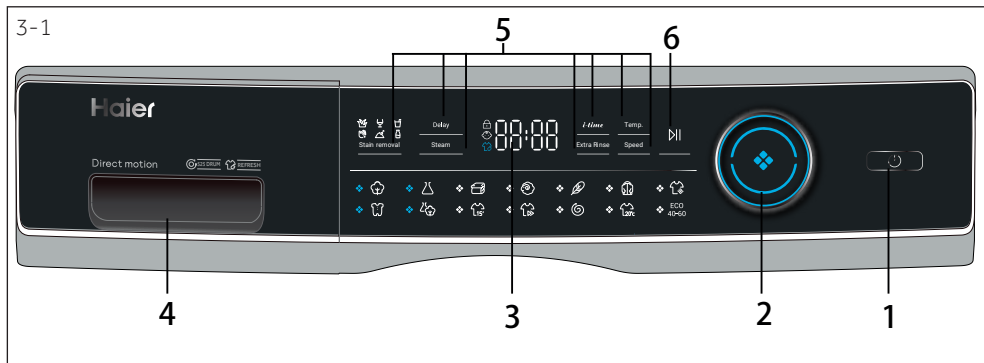

- 1 "Tlačítko „Zapnutí“ 3 Displej 5 Tlačítka doplňkových funkcí
 2 Volič programů 4 Zásuvka na prací prostředek/
 aviváž 6 Tlačítko "Start/Pauza"

i Poznámka: Akustický signál

V následujících případech zazní signál:

- ▶ při stisknutí tlačítka
- ▶ při otočení voliče programů
- ▶ na konci programu

Akustický signál může být v případě potřeby zrušen; viz DENNÍ POUŽITÍ (Str. 18 bod 6.13).

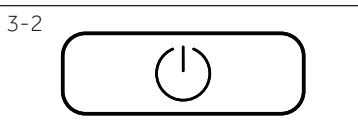

3.1 Tlačítko "Zapnutí"

Zapněte spotřebič jemným stisknutím tohoto tlačítka (Obr. 3-2), displej se rozsvítí, kontrolka tlačítka "Start/Pauza" začne blikat. Opětovným stisknutím tlačítka po dobu asi 2 sekundy spotřebič vypnete. Pokud po určitém čase není aktivována žádná funkce nebo program, spotřebič se automaticky vypne.

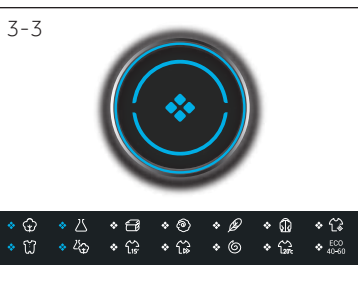

3.2 Volič programů s nabídkou programů

Otáčením knoflíku (Obr.3-3) můžete vybrat jeden ze 14 programů, rozsvítí se příslušná LED dioda a zobrazí se jeho výchozí nastavení.

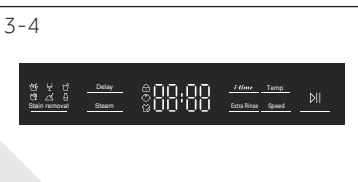

3.3. Displej s nabídkou doplňkových funkcí

Displej (Obr. 3-4) zobrazuje následující informace:

- ▶ Čas praní
- ▶ Odložení konce programu
- ▶ Chybové kódy a servisní informace
- ▶ Funkční tlačítka a tlačítko "Start / Pauza"

3.4 Zásuvka na prací prostředky

Po otevření zásuvky, můžete vidět následující komponenty (obr. 3-5):

1: Příhrádka na práškový nebo tekutý prací prostředek
2: Přepínač pracího prostředku, zvedněte ho pro práškový prací prostředek, pro tekutý prací prostředek jej dejte dolů.

3: Příhrádka na dezinfekci.

4: Příhrádka na aviváž.

5: Zajistěte úchytku, zatlačte ji dolů a vytáhněte zásuvku podle příručky na prací prostředek (viz P12). Doporučení pro použití konkrétního pracího prostředku v jednotlivých programech a teplotách je uvedeno více na str. 16.

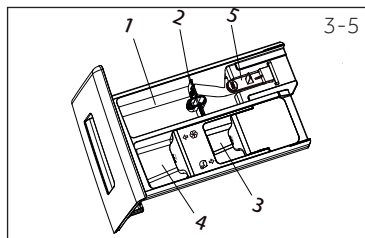

3.5 Tlačítka doplňkových funkcí

Tlačítka doplňkových funkcí (obr. 3-6) umožňují k vybranému programu přidat další nastavení ještě před jeho spuštěním. Po jejich stisknutí se na displeji zobrazí příslušná kontrolka.

Vypnutím spotřebiče nebo nastavením nového programu se všechny možnosti vypnou.

Pokud má tlačítko více možností, je možné zvolit požadovanou možnost opakovaným stisknutím tlačítka.

Pokud zvolená funkce svítí slabě, není aktivní, pokud svítí jasně, tato funkce je aktivní.

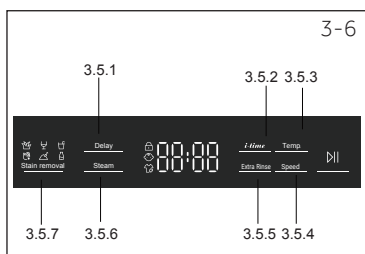

Poznámka: Nastavení od výrobce

Práčky Haier mají ve svém výchozím nastavení nakonfigurované všechny programy tak, aby dosahovaly nejlepších výsledků. Pokud nemáte speciální požadavky na program, doporučujeme ponechat jej v jeho výchozím nastavení z důvodu optimalizace spotřeb energie a vody.

3.5.1 Funkční tlačítko "Delay" (odložení konce programu)

Stisknutím tlačítka "Delay" (odložení) (obr. 3-7) spustíte program se zpožděním - odložíte tedy ukončení programu. Zpoždění času konce lze zvyšovat v krocích po 30 minutách od 0,5 do 24 hodin. Například zobrazení nastaveného času odloženého konce je 6:30, což znamená, že konec cyklu programu bude za 6 hodin a 30 minut. Stisknutím tlačítka „Start / Pauza“ aktivujete časové zpoždění. Časová prodleva musí být delší než doba běhu programu, jinak se program spustí okamžitě. Tato funkce se nevztahuje na programy "Odstředování", "Osvěžení (Refresh)" a "Eco 40-60".



Poznámka: Tekutý prací prostředek

Při použití tekutého pracího prostředku se odložení konce programu nedoporučuje aktivovat.

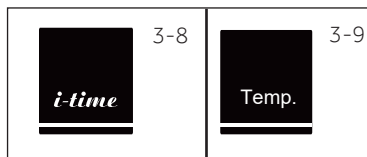

3.5.2 Funkční tlačítko "i-time"

Tato funkce (Obr. 3-8) zintenzivňuje různé doby praní. Tuto funkci není možné zvolit pro všechny programy. Programy, pro které je možné zvolit tuto funkci, naleznete na straně 12.

3.5.3 Funkční tlačítko "Temp" (teplota)

Stisknutím tohoto tlačítka (Obr. 3-9) změňte teplotu praní programu. Pokud není zobrazená žádná hodnota (na displeji se zobrazuje "--"), voda se nebude ohřívat, provede se praní ve studené vodě.

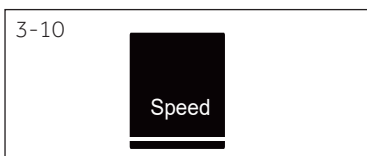

3.5.4 Funkční tlačítko "Speed" (rychlost odstředování)

Dotykem tohoto tlačítka (Obr. 3-10) změňte nebo zrušíte program odstředění. Pokud není zobrazená žádná hodnota, na displeji se zobrazuje ("0"), na konci cyklu nebude provedeno odstředování (ždímání).

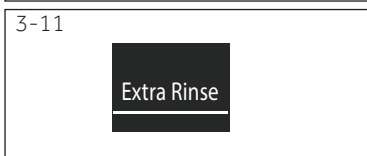

3.5.5 Tlačítko "Extra Rinse" (přídavné máchání)

Použijte tuto funkci, pokud si přejete intenzivnější vymáchání pracího prostředku z prádla. Doporučujeme ji pro osoby s citlivou pokožkou. Opakovaným stisknutím tlačítka "Extra Rinse" (Obr. 3-11) můžete vybrat 1 - 3 přídavné cykly. Ty se budou na displeji zobrazovat postupně jako P--1/P--2/P--3.

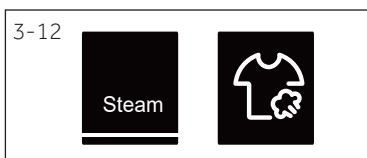

3.5.6 Tlačítko "Steam" (pára)

Po stisknutí tohoto tlačítka (Obr. 3-12) je možné zvolit program s funkcí páry. U programů s funkcí páry je kontrolka zelená a kontrolka uprostřed knoflíku svítí. Můžete si vybrat, zda tuto funkci potřebujete při použití programů "Bavlna, Syntetika, Mix, Dětská péče". Při použití funkce praní párou se rozsvítí ikona praní párou.



3.5.7 Tlačítko "Stain removal" (odstraňování skvrn)

Stiskněte toto tlačítko (Obr. 3-13) a vyberte speciální funkce odstranění skvrn. Symboly jednotlivých typů skvrn jsou vysvětleny níže.



Tráva



Víno



Džus/ovoce



Krev



Hlína



Mléko

3.6 Tlačítko "Start/Pauza"

Stiskněte toto tlačítko (Obr. 3-14), pro spuštění nebo přerušení aktuálně probíhajícího programu. Během nastavování programu a během spuštění programu LED kontrolka "Start/Pauza" svítí nebo při přerušení bliká.



3.7 Dětský zámek

Po výběru programu a následném spuštění současně stiskněte a podržte na 3 sekundy tlačítka "Speed" a "Start / Pauza" (Obr.3-15), a tím zablokujete všechny ovládací prvky na panelu.

Pro odblokování se znovu najednou dotkněte obou stejných tlačítek. Když je dětská pojistka aktivní, rozsvítí se kontrolka dětského zámku. Funkce je volitelná a nastavit se dá pouze, pokud je pračka zapnutá.

Při stisknutí jakéhokoliv tlačítka, pokud je aktivován dětský zámek, se na displeji zobrazí **cŁot** (Obr. 3-16) a změna nastavení nebude provedena.

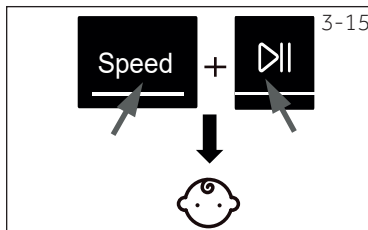

• Ano, ○ Volitelné, / Ne

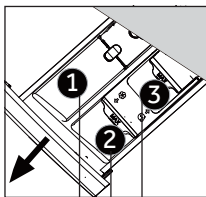

Prostor na prací prostředky pro:

- 1 Prací prostředek
- 2 Aviváž nebo parfém do pračky
- 3 Dezinfekce³⁾

Program	Max. náplň ¹⁾ v kg	Teplota v °C ²⁾	volitelný rozsah	Výchozí teplota	↓ ↓ ↓			Druh tkaniny	Výchozí rychlost odstředění ot./min	Funkce				
					1	2	3			I-time	Pára	Extra máchání	Odložení konce	Odstraňování skvrn
Bavlna	8/10/12	* do 90	40	40	•	○	○	Bavlna	1400	•	•	•	•	•
Syntetika	4/5/6	* do 60	40	40	•	○	○	Syntetická nebo smíšená látka	1200	/	•	•	•	•
Přikrývky	4/5/6	* do 40	30	30	•	○	/	Dečky, přikrývky	800	•	/	•	•	/
Vlna	2/2,5/3	* do 40	*	30	•	○	/	Vlněné oblečení vhodné do pračky	800	•	/	•	•	/
Jemné/Hedvábi	2/2,5/3	* do 30	30	30	•	○	/	Jemné prádlo a hedvábi	600	/	/	•	•	/
Outdoor	4/5/6	* do 40	30	30	•	○	○	Bavlna	1000	•	/	•	•	/
Osvěžení (Refresh)	1	/	/	/	/	/	/	Bavlna/Syntetické prádlo	0	/	/	/	/	/
Dětská péče	4/5/6	* do 90	40	40	•	○	○	Bavlna/Syntetické prádlo	1000	•	•	•	•	/
Mix	4/5/6	* do 60	30	30	•	○	○	Mírně znečištěné smíšené prádlo z bavlny a syntetiky	1000	•	•	•	•	•
Expres 15' ²⁾	1	* do 40	*	30	•	○	○	Bavlna/Syntetické prádlo	1000	•	/	•	•	/
Rychlý	4/5/6	* do 40	40	40	•	○	○	Bavlna/Syntetické prádlo	1000	/	/	•	•	/
Odstředění	8/10/12	/	/	/	/	/	/	Všechny látky	1000	/	/	/	/	/
Bavlna 20 °C	8/10/12	* do 20	20	20	•	○	○	Bavlna	1000	•	/	•	•	/
Eco 40-60 °C	8/10/12	/	/	30	•	○	○	Stand. program pro bav. a lněné pr.	1400	/	/	/	/	/

* Rozsah teploty vody od "bez ohřevu"

¹⁾ Teplotu prání 90 °C zvolte jen pro speciální hygienické požadavky.

²⁾ Snižte množství pracího prostředku, protože délka programu je krátká (nemuselo by dojít k dokonalému vymáčení).

³⁾ Nepoužívejte chemická činidla s pracím prostředkem

Design a technické údaje se mohou díky zlepšení kvality změnit bez předchozího upozornění.

Uvedené hodnoty spotřeby se mohou lišit podle místních podmínek.

Program	Teplota v °C	Max. náplň v kg	Energie v kWh	Voda v l	Čas praní v h:min	Účinnost sušení odstře- dění v %
HW120/100/80						
Eco 40- 60*	40°C	6/5/4	0,65/0,55/0,50	42/42/32	4:08/4:16/4:23	B
	60°C	6/5/4	0,78/0,58/0,53	42/42/32	4:38/4:20/4:25	B
	60°C	12/10/8	0,76/0,58/0,54	58/56/46	4:38/4:20/4:25	B

* Program pro určení certifikací energetických a jiných standardů dle Nařízení v přenesené pravomoci: (EU) 2019/2014.

ECO praní 40-60

Programátorem zvolte program ECO 40-60, displej zobrazí AUTO a lehce podsvítí funkci "Speed" (otáčky odstředování). Funkci "Speed" (otáčky odstředování) podržte 5 vteřin, než se zobrazí lehce podsvícená funkce "Temp" (nastavení teploty). Nyní můžete korigovat přednastavené hodnoty funkcí "Speed" (otáčky odstředování) a "Temp" (nastavení teploty). Poté stiskněte tlačítko Start.

Certifikované programy pro bavlnu 60°C a 40°C jsou vhodné pro praní obvykle znečištěného prádla z bavlny. Jsou to nejefektivnější programy, pokud jde o kombinovanou spotřebu energie a vody pro prádlo z bavlny. Teplota použité vody se může lišit od nastavení teploty cyklu.



Poznámka: Automatická hmotnost

Spotřebič je vybaven rozpoznáním hmotnosti náplně. Při nízkém zatížení se v některých programech automaticky sníží množství energie, vody a doby praní.

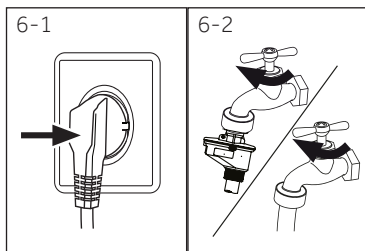

6.1 Napájení

Připojte pračku k napájecímu zdroji (220V až 240V ~/50Hz, Obr. 6-1). Viz také INSTALACE.

6.2 Připojení vody

- ▶ Před připojením zkontrolujte čistotu přívodu vody.
- ▶ Otevřete kohoutek (Obr.6-2).

i Poznámka: Těsnost

Před použitím zkontrolujte, zda nedošlo k úniku vody ve spojích mezi kohoutkem a přívodní hadicí tak, že otevřete kohoutek.

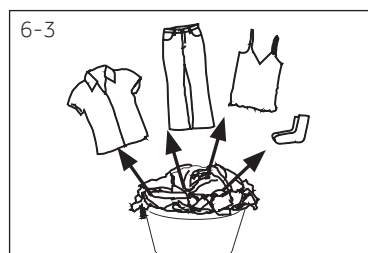

6.3 Příprava prádla

- ▶ Roztřídte oblečení podle druhu látky (bavlna, syntetika, vlna nebo hedvábí) a také podle znečištění (Obr. 6-3). Věnujte pozornost informačním štítkům na prádle.
- ▶ Oddělte bílé oblečení od barevného. Nové barevné textilie poprvé vyperte ručně, pro kontrolu, zda neblednou nebo nepouštějí barvu.
- ▶ Vyprázdněte kapsy (klíče, mince atd.) a odstraňte tvrdší ozdobné předměty (např. brože).
- ▶ Oděvy bez lemů, choulostivé a jemné tkané textilie, jako jsou jemné záclony, vložte do sáčku na praní z důvodu péče o toto jemné prádlo (ideálně proveďte praní v ruce či chemické čištění v čistírně).
- ▶ Stáhněte zipy, suché zipy a háčky, ujistěte se, že jsou knoflíky přišité těsně.
- ▶ Vložte jemné tkaniny, jako je prádlo bez pevného lemu, jemné spodní prádlo a drobné předměty jako jsou ponožky, opasky, podprsenky atd. do pracovní pytle.
- ▶ Rozložte velké kusy textilie, jako jsou například ložní prádlo, ložní příkrývky atd.
- ▶ Džíny a potištěné, dekorované textilie nebo textilie s intenzivními barvami otočte naruby, podle možnosti je perte zvlášť.



VÝSTRAHA!

Netextilní, a také malé, volné nebo ostré hrany mohou způsobit poruchy a poškození oděvů a spotřebiče.

Tabulka péče

Praní					
	Možné prát až do 95 °C běžný proces		Možné prát až do 60°C běžný proces		Možné prát až do 60°C šetrný proces
	Možné prát až do 40°C běžný proces		Možné prát až do 40°C šetrný proces		Možné prát až do 40°C velmi šetrný proces
	Možné prát až do 30°C běžný proces		Možné prát až do 30°C šetrný proces		Možné prát až do 30°C velmi šetrný proces
	Ruční praní max. 40 °C		Neprat		
Bělení					
	Je povoleno jakékoliv bělení		Jen kyslík / bez chlóru		Nebělit
Sušení					
	Sušení v bubnové sušičce je možné při normální teplotě		Sušení v bubnové sušičce je možné při nižší teplotě		Nesušte v bubnové sušičce
	Sušení na šňůře		Sušení na plocho		
Žehlení					
	Žehlit při maximální teplotě do 200 °C		Žehlit při střední teplotě do 150°C		Žehlit při nízké tep- lotě až do 110 °C; bez páry (žehlení párou může způsobit ne- vratné poškození)
	Nežehlit				
Profesionální péče o textilie					
	Suché čištění v perchlorethylenu		Suché čištění v uhlo- vodících		Nečistit na sucho
	Profesionální mokré čištění		Nepoužívat profesi- onální mokré čištění		















6.4 Vložení prádla do spotřebiče

- ▶ Vložte prádlo kus po kuse
- ▶ Spotřebič nepřetěžujte. Dbejte na různé maximální zatížení podle jednotlivých programů! Pravidlo pro maximální zatížení: Udržujte šest centimetrů mezi naloženým prádlem a vrcholem bubnu.
- ▶ Dvířka důkladně zavřete. Ujistěte se, že není přivřeno žádné prádlo.

6.5 Výběr pracího prostředku

- ▶ Účinnost a výkonnost praní je určena kvalitou použitého pracího prostředku.
- ▶ Používejte pouze prací prostředek určený pro praní v pračce.
- ▶ V případě potřeby použijte specifické prací prostředky, např. pro syntetické a vlněné tkaniny.
- ▶ Vždy dodržujte doporučení výrobce pracích prostředků.
- ▶ Nepoužívejte prací prostředky, jako je trichlorethylen a podobné výrobky.

Zvolte nejvhodnější prací prostředek

Program		Druh pracího prostředku				
		Univerzální	Barva	Jemné prádlo	Speciální	Aviváž
Bavlna		L/P	L/P	-	-	o
Syntetika		-	-	L/P	-	o
Příkrývky		-	-	L	L/P	o
Vlna		-	-	L/P	L/P	o
Jemné/Hedvábi		-	-	-	L/P	o
Outdoor		-	-	L/P	L/P	-
Osvěžení (Refresh)		-	-	-	L	o
Dětská péče		L/P	L/P	-	-	o
Mix		L/P	L/P	-	-	o
Expres 15'		L	L	-	-	o
Rychlý		L/P	L/P	-	-	o
Odstředění		-	-	-	-	-
Bavlna 20 °C		L/P	L/P	-	-	o
Eco 40-60 °C		L/P	L/P	-	-	o

L = gelový/tekutý prací prostředek P = prací prášek / O = volitelný - / = žádný
 Při použití tekutého pracího prostředku se nedoporučuje aktivovat odložený konec programu "Delay".

Doporučujeme používat:

- ▶ Prací prášek: 20°C až 90°C* (nejlepší použití: 40-60°C)
- ▶ Prací prostředek na barevné: 20°C až 60°C (nejlepší použití: 30-60°C)
- ▶ Prací prostředek pro vlnu/jemné prádlo: 20 °C až 30 °C (= nejlepší použití)

* Teplotu praní 90 °C zvolte jen pro speciální hygienické požadavky.

* Pokud si vyberete teplotu vody 60°C nebo vyšší, doporučujeme použít méně pracího prostředku. Prosím, použijte speciální dezinfekční prostředek, který je vhodný pro bavlněné nebo syntetické oblečení.

* Je lepší použít méně pracího prášku nebo prací prostředky s volným mýdlem.

6.6 Přidávání pracího prostředku

1. Vysuňte zásuvku na prací prostředek.
2. Vložte požadované prostředky do odpovídajících přepážek (Obr. 6-4)
3. Zásuvku jemně zatlačte.

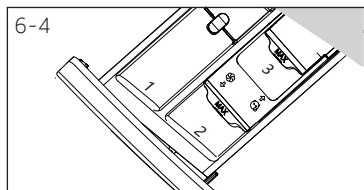

i Poznámka:

- ▶ Odstraňte zbytky pracího prostředků před dalším cyklem praní ze zásuvky na prací prostředek.
- ▶ Nepoužívejte nadbytečné množství pracího prostředku nebo aviváže.
- ▶ Postupujte podle pokynů na balení pracího prostředku.
- ▶ Prací prostředek vždy přidávejte těsně před začátkem pracího cyklu.
- ▶ Koncentrovaný tekutý prací prostředek před přidáním naředte.
- ▶ Nepoužívejte kapalný čisticí prostředek, pokud je zvolen "Delay".
- ▶ Pečlivě vyberte nastavení programu podle symbolů péče uvedených na všech štítcích prádla a podle programové tabulky.

6.7 Zapnutí spotřebiče

Pro zapnutí spotřebiče se dotkněte tlačítka "Napájení" (obr. 6-5). LED dioda tlačítka "Start/Pauza" bliká.

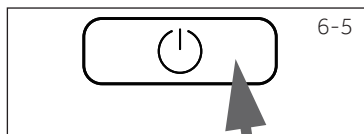

6.8 Zvolte program

Pro dosažení nejlepších výsledků praní vyberte program, který odpovídá stupni znečištění a typu prádla. Otáčením voliče programů (Obr. 6-6) vyberte správný program. Vybraný program se rozsvítí a zobrazí se výchozí nastavení.

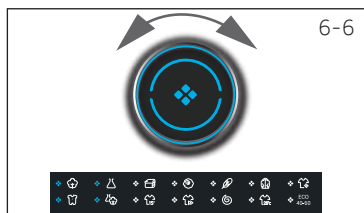

i Poznámka: Odstranění zápachu

Před prvním použitím doporučujeme spustit program Bavlna 90 °C s nastavením otáček odstředování na 600 ot./min bez náplně a s malým množstvím pracího prostředku v prostoru pro prací prostředek (2) nebo se speciálním čisticím prostředkem pro pračku na odstranění případných přilepených zbytků.

6.9 Provedte jednotlivé volby

Vyberte požadované možnosti a nastavení (Obr. 6-7); viz OVLÁDACÍ PANEL.

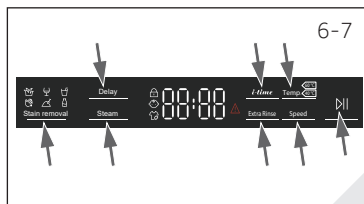

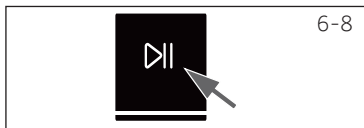

6.10 Spuštění pracovního programu

Dotkněte se tlačítka "Start/Pauza" (Obr. 6-8) pro spuštění. LED kontrolka tlačítka "Start/Pauza" přestane blikat a bude svítit nepřetržitě. Pračka bude pracovat podle aktuálních nastavení. Změny je možné uskutečnit pouze po zrušení programu.

6.11 Přerušování - zrušení programu praní

Pro přerušování běžícího programu jemně stiskněte tlačítko "Start/Pauza". LED kontrolka začne blikat. Opětovným stisknutím obnovte proces praní.

Zrušení běžícího programu a jeho jednotlivých nastavení

1. Dotkněte se tlačítka "Start/Pauza" pro přerušování běžícího programu.
2. Pro vypnutí spotřebiče se dotkněte tlačítka "Zapnutí" asi na 2 sekundy.
3. Opětovným dotykem tlačítka "Zapnutí" zapněte pračku, stiskněte program "Odstředění" a vyberte variantu "bez odstředění" (kontrolky rychlosti jsou vypnuté). Takto vypustíte z pračky vodu.
4. Vyberte nový program a spusťte jej.

6.12 Po praní



Poznámka: Zámek dveří

- ▶ Z bezpečnostních důvodů jsou dveře během cyklu praní zamčené. Dveře lze otevřít pouze na konci programu nebo po správném zrušení programu (viz popis výše).
- ▶ V případě vysoké hladiny vody, vysoké teploty vody a během odstředování nelze dveře otevřít; je zobrazeno **L o c k**.

1. Na konci programového cyklu se zobrazí **End**.
2. Spotřebič se automaticky vypne.
3. Odstraňte prádlo co nejdříve, jak to bude možné, zacházejte s ním jemně, abyste zabránili dalšímu zmačkání.
4. Vypněte přívod vody.
5. Odpojte síťový kabel.
6. Otevřete dvířka, abyste zabránili tvorbě vlhkosti a pachů. Pokud spotřebič nepoužíváte, dvířka nechte otevřená.



Poznámka: Pohotovostní režim/úsporný režim

Pokud je pračka zapnutá a není aktivován prací program do 2 minut, nebo pokud není na konci programu vyjmuté prádlo a spotřebič vypnut, přejde po 2 minutách automaticky do pohotovostního režimu a displej se vypne. Tímto způsobem se šetří energie.

6.13 Aktivace nebo deaktivace zvukové signalizace

Akustický signál můžete v případě potřeby zrušit:

1. Zapněte spotřebič.
2. Vyberte program MIX.
3. Současně se dotkněte tlačítka "Delay" a tlačítka "Temp" po dobu přibližně 3 sekund. Zobrazí se **"bEEP OFF"** a zvuková signalizace se deaktivuje.

Pokud chcete zvukovou signalizaci aktivovat, opět stiskněte současně tato dvě tlačítka. Zobrazí se **"bEEP On"**.



Použití odpovědné vůči životnímu prostředí

- ▶ Chcete-li dosáhnout nejlepšího využití energie, vody, pracího prostředku a času, použijte doporučenou maximální velikost náplně.
- ▶ Nepřetěžujte spotřebič (dodržujte předepsané hodnoty maximálního množství vloženého prádla u jednotlivých programů).
- ▶ Pro mírně znečištěné prádlo zvolte program "Expres 15".
- ▶ Aplikujte přesné dávky každého pracího prostředku.
- ▶ Vyberte nejnižší přiměřenou teplotu praní - moderní prací prostředky účinně perou i při teplotách méně než 60 °C.
- ▶ Zvyšte výchozí nastavení pouze v případě silného znečištění.
- ▶ Vyberte max. rychlost odstředování při použití sušičky pro domácnost.

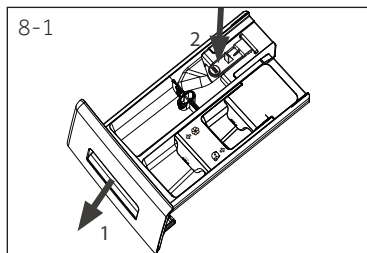

8.1 Čištění zásuvky na prací prostředek

Vždy se ujistěte, že po skončení cyklu v zásuvce nezůstávají žádné zbytky pracího prostředku a udržujte ji čistou. (Obr. 8-1):

1. Vytáhněte zásuvku, dokud se nezastaví.
2. Stiskněte uvolňovací pojistku a vysuňte zásuvku.
3. Vypláchněte zásuvku vodou, dokud není čistá, a zasuňte zásuvku zpět do spotřebiče.



8.2 Čištění pračky

- ▶ Během čištění a údržby pračku odpojte.
- ▶ K čištění krytu spotřebiče (Obr. 8-2) a pryžových komponentů použijte měkký hadřík s mýdlovou vodou.
- ▶ Nepoužívejte organické chemikálie ani korozivní rozpouštědla.

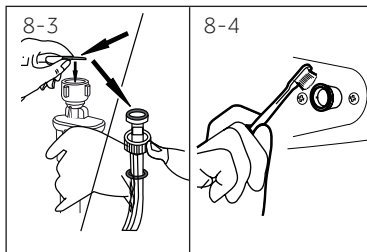

8.3 Vstupní ventil vody a filtr vstupního ventilu

Pro zabránění zablokování dodávky vody pevnými látkami, jako je vodní kámen, pravidelně čistěte filtr vstupního ventilu.

- ▶ Odpojte napájecí kabel a vypněte přívod vody.
- ▶ Odšroubujte přívodní hadici vody na zadní straně (Obr. 8-3) pračky, jakož i z kohoutku.
- ▶ Filtry vypláchněte vodou a očistěte kartáčkem (Obr. 8-4).
- ▶ Vložte filtr a namontujte přívodní hadici.

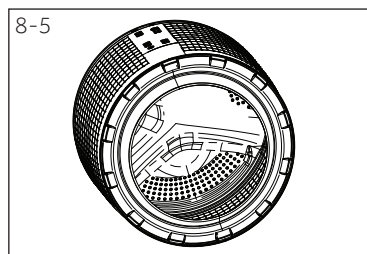

8.4 Čištění bubny

- ▶ Z bubny odstraňte omylem vyprané předměty, např. kovové části, jako jsou sponky, mince atd. (Obr. 8-5), protože způsobují skvrny a poškození.
- ▶ Na odstraňování skvrn od rzi použijte bezchlórový čisticí prostředek. Dodržujte varovné pokyny výrobce čisticího prostředku.
- ▶ Nepoužívejte na čištění žádné tvrdé předměty ani ocelovou vlnu.

8,5 Dlouhé období nepoužívání

Pokud je spotřebič delší dobu nečinný:

1. Vytáhněte elektrickou zástrčku (obr. 8-6).
2. Vypněte přívod vody (Obr. 8-7).
3. Otevřete dvířka, abyste zabránili tvorbě vlhkosti a pachů. Pokud je nepoužíváte, nechte dveře otevřené.

Před dalším provozem zkontrolujte přívodní a odtokovou hadici. Ujistěte se, že je vše správně nainstalováno a bez úniku vody.

8.6 Filtr čerpadla

Filtr čerpadla vyčistěte jednou za měsíc a zkontrolujte jej, pokud spotřebič:

- ▶ Nevypouští vodu,
- ▶ Neodstředí,
- ▶ Způsobuje neobvyklý šum při běhu.

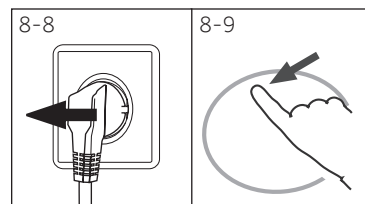
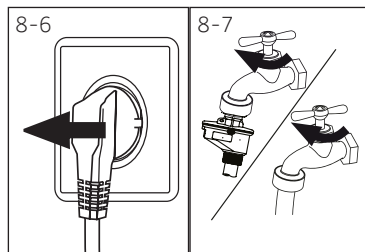

VAROVÁNÍ!

Riziko popálení! Voda v čerpadle může být velmi horká! Před jakýmkoliv zásahem vyčkejte, než voda uvnitř pračky dosáhne pokojové teploty.

1. Vypněte a odpojte pračku (Obr. 8-8).
2. Otevřete servisní klapku jemným zatlačením na její horní část "na 12. hodině" Nepoužívejte žádné mince, nebo jiná páčidla. (Obr. 8-9).
3. Zajistěte plochou nádobu na zachycení vyteklé vody (Obr. 8, -10). Může to být větší objem!
4. Vytáhněte odtokovou hadici a držte ji nad nádobou (Obr. 8-10).
5. Vyberte těsnící zástrčku z odtokové hadice (Obr. 8-10).
6. Po úplném vypuštění vody uzavřete odtokovou hadici (Obr. 8-11), a zatlačte ji zpět do zařízení.

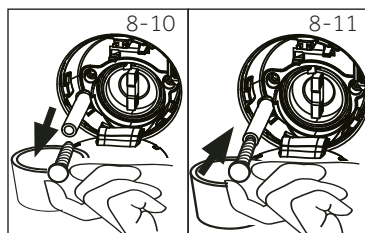

7. Odšroubujte a odstraňte filtr čerpadla proti směru hodinových ručiček (Obr. 8-12).
8. Odstraňte usazeniny a nečistoty (obr. 8-13).

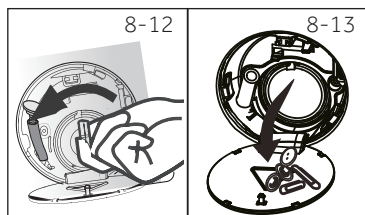

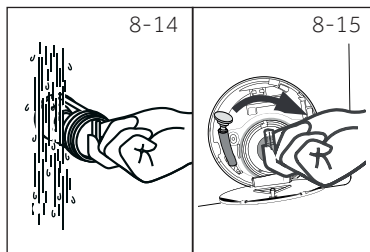

9. Opatrně vyčistěte filtr čerpadla, např. pomocí tekoucí vody (Obr. 8-14).
10. Důkladně ho umístěte zpět (obr. 8-15).
11. Zavřete servisní klapku.



VÝSTRAHA!

- ▶ Těsnění filtru čerpadla musí být čisté a nepoškozené. Pokud není víko zcela utažené, může dojít k úniku vody.
- ▶ Filtr musí být na svém místě, jinak může docházet k únikům vody.

Hodně vzniklých problémů můžete vyřešit sami bez zvláštní kvalifikace. Vyskytne-li se nějaký problém, dříve než se obrátíte na prodejce, zkontrolujte všechny uvedené možnosti a postupujte podle níže uvedených pokynů. Viz ZÁKAZNICKÝ SERVIS.



VAROVÁNÍ!

- ▶ Před prováděním údržby spotřebič vypněte a odpojte ho od elektrické sítě.
- ▶ Elektrické součásti smí opravovat pouze kvalifikovaný odborník, protože neodborné zásahy by mohly způsobit rozsáhlá následná poškození.
- ▶ Poškozený síťový kabel musí vyměnit pouze pracovník autorizovaného servisu s certifikovaným oprávněním na požadovanou činnost, aby se zabránilo možným rizikům.

9.1 Informační kódy

Následující kódy se zobrazují pouze pro informace týkající se pracího cyklu. Není třeba provádět žádné opatření.

Kód	Zpráva
1:25	Zbývající čas praní bude trvat 1 hodinu a 25 minut
6:30	Zbývající doba pracího cyklu včetně zvoleného zpoždění v konečném důsledku bude 6 hodin a 30 minut
AUTO	Automatické zjišťování zatížení funguje pouze u některých programů.
HotEc	Praní bylo ukončeno. Spotřebič se automaticky vypne.
L o c l -	Dveře jsou zavřené kvůli vysoké hladině vody, vysoké teplotě vody nebo kvůli cyklu odštěďování.
bEEP OFF	Zvuková signalizace je deaktivována.
bEEP On	Zvuková signalizace je aktivována.
cLoI -	Funkční tlačítka jsou uzamčena. Změna programu je neplatná.

9.2 Řešení problémů s displejovými kódy

Problém	Příčina	Řešení
CLR FLTR	<ul style="list-style-type: none"> • Chyba vypouštění, voda není úplně vyčerpána do 6 minut. 	<ul style="list-style-type: none"> • Vyčistěte filtr čerpadla. • Zkontrolujte instalaci odtokové hadice.
E2	<ul style="list-style-type: none"> • Chyba uzamčení. 	<ul style="list-style-type: none"> • Správně zavřete dvířka.
E4	<ul style="list-style-type: none"> • Hladina vody není dosažena ani po 12 minutách. • Odtoková hadice má "samosifón". 	<ul style="list-style-type: none"> • Ujistěte se, že kohoutek je zcela otevřený a tlak vody je normální. • Zkontrolujte instalaci odtokové hadice.
EB	<ul style="list-style-type: none"> • Porucha úrovně bezpečnostní hladiny vody. 	<ul style="list-style-type: none"> • Obratťe se na autorizovaný servis.
F3	<ul style="list-style-type: none"> • Chyba snímače teploty. 	<ul style="list-style-type: none"> • Obratťe se na autorizovaný servis.
F4	<ul style="list-style-type: none"> • Porucha ohřevu. 	<ul style="list-style-type: none"> • Obratťe se na autorizovaný servis.

Problém	Příčina	Řešení
F7	<ul style="list-style-type: none"> Chyba motoru. 	<ul style="list-style-type: none"> Obratťe se na autorizovaný servis.
FR	<ul style="list-style-type: none"> Chyba snímače hladiny vody 	<ul style="list-style-type: none"> Obratťe se na autorizovaný servis.
F1 nebo F2 nebo F3	<ul style="list-style-type: none"> Nezvyklá chyba v komunikaci. 	<ul style="list-style-type: none"> Obratťe se na autorizovaný servis.
Unb	<ul style="list-style-type: none"> Detekce nesymetrického zatížení. 	<ul style="list-style-type: none"> Zkontrolujte a vyvažte zatížení prádla v bubnu. Snižte množství prádla.

9.3 Řešení problémů bez displejových kódů

Problém	Příčina	Řešení
Pračka nefunguje.	<ul style="list-style-type: none"> Program ještě nebyl spuštěn. Dveře nejsou správně zavřené. Zařízení nebylo zapnuté. Výpadek napájení. Je aktivována dětská pojistka. 	<ul style="list-style-type: none"> Zkontrolujte program a spusťte jej. Správně zavřete dveře. Zapněte spotřebič. Zkontrolujte zdroj napájení. Deaktivujte dětskou pojistku.
Pračka se nenaplnila vodou.	<ul style="list-style-type: none"> Není přísun vody. Přívodní hadice je zalomená. Filtr na přívodní hadici je zablokovaný. Tlak vody je nižší než 0,03 MPa. Dveře nejsou správně zavřené. Porucha zásobování vodou. 	<ul style="list-style-type: none"> Zkontrolujte vodovodní ventil. Zkontrolujte přívodní hadici. Vyčistěte filtr přívodní hadice. Zkontrolujte tlak vody. Správně zavřete dveře. Zajistěte přívod vody.
Pračka se během plnění vodou vypouští.	<ul style="list-style-type: none"> Výška odtokové hadice je nižší než 80 cm. Konec odtokové hadice zasahuje do vody. 	<ul style="list-style-type: none"> Zkontrolujte, zda je vypouštěcí hadice správně nainstalována. Ujistěte se, že vypouštěcí hadice nezasahuje do vody.
Porucha vypouštění.	<ul style="list-style-type: none"> Odtoková hadice je zablokovaná. Filtr čerpadla je zablokovaný. Konec odtokové hadice je vyšší než 100 cm nad úroveň podlahy. 	<ul style="list-style-type: none"> Odblokujte odtokovou hadici. Vyčistěte filtr čerpadla. Zkontrolujte, zda je vypouštěcí hadice správně nainstalována.
Silné vibrace během odstředování.	<ul style="list-style-type: none"> Nebyly odstraněny všechny přepravní šrouby. Spotřebič není ve stabilní pozici. Spotřebič je nesprávně naplněn. 	<ul style="list-style-type: none"> Odstraňte všechny přepravní šrouby. Zajistěte stabilní podlahu a vyrovnanou polohu. Zkontrolujte hmotnost a vyvážením náplně.
Proces se zastavil před dokončením pracovního cyklu.	<ul style="list-style-type: none"> Porucha vody nebo elektrická porucha. 	<ul style="list-style-type: none"> Zkontrolujte napájení a přívod vody.
Proces se po uplynutí určité doby zastaví.	<ul style="list-style-type: none"> Spotřebič zobrazuje chybový kód. Problém vznikl způsobem zatížení. Program provádí cyklus namáčení. 	<ul style="list-style-type: none"> Zkontrolujte zobrazené kódy. Snižte nebo upravte zatížení. Zrušte program a restartujte.

Problém	Příčina	Řešení
Bubnem a/nebo zásuvkou na prací prostředek uniká nadbytečná pěna.	<ul style="list-style-type: none"> Prací prostředek je nevhodný. Nadměrné použití pracího prostředku. 	<ul style="list-style-type: none"> Zkontrolujte doporučení pracích prostředků. Snižte množství pracího prostředku.
Automatické nastavení doby praní.	<ul style="list-style-type: none"> Doba trvání programu praní bude upravena. 	<ul style="list-style-type: none"> To je normální a neovlivňuje funkčnost.
Odstředování selhalo.	<ul style="list-style-type: none"> Špatné vyvážení prádla. 	<ul style="list-style-type: none"> Zkontrolujte náplň spotřebiče a prádla a znovu spusťte program odstředování.
Neuspokojivý výsledek praní.	<ul style="list-style-type: none"> Stupeň znečištění nesouhlasí s vybraným programem. Množství pracích prostředků nebylo dostatečné. Maximální zatížení bylo překročeno. Prádlo bylo v bubnu rozmístěno nerovnoměrně. 	<ul style="list-style-type: none"> Vyberte jiný program. Zvolte prací prostředek podle stupně znečištění a podle specifikací výrobce. Snižte množství náplně. Uvolněte prádlo.
Na prádle se nacházejí zbytky pracího prášku.	<ul style="list-style-type: none"> Nerozpustné částice prášku mohou zůstat jako bílé skvrny na prádle. 	<ul style="list-style-type: none"> Proveďte extra máchání. Pokuste se odstranit skvrny od prášku. Zvolte jiný prací prostředek.
Na prádle se nacházejí šedé skvrny.	<ul style="list-style-type: none"> Jsou způsobeny tuky, jako jsou oleje, krémy nebo masti. 	<ul style="list-style-type: none"> Ošetřete prádlo speciálním čisticím prostředkem.



Poznámka: Tvorba pěny

Pokud se během cyklu odstředování zjistí příliš mnoho pěny, motor se zastaví a aktivuje se vypouštěcí čerpadlo na dobu 90 sekund. Pokud toto odstranění pěny selže až 3x, program se ukončí bez odstředování.

Pokud se chybové hlášení objeví i po přijatých opatřeních, vypněte spotřebič, odpojte napájecí zdroj a obraťte se na zákaznickou službu.

9.4 V případě výpadku proudu

Aktuální program a jeho nastavení se uloží.

Po obnovení napájení se obnoví provoz.

Pokud výpadek napájení přerušil prací program, který běží, dvířka se mechanicky zablokují. Abyste mohli dostat prádlo ven, neměli byste ve skleněném průzoru dvířek vidět žádnou hladinu vody. - Nebezpečí popálení! Úroveň vody se musí snížit jak je uvedeno ve "Filtru čerpadla". Nevytahujte páčku (A) zpod servisní klapky (obrázek 9-1), dokud se dveře nedojde k odemknutí mírným kliknutím. Poté znovu upevněte všechny díly.

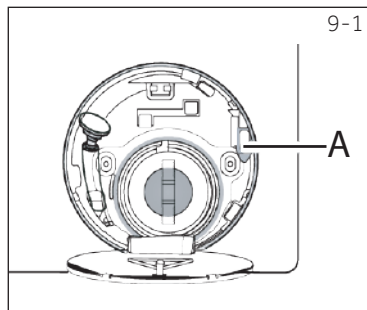

Poznámka: Odemkněte dveře

Když je pračka v bezpečném stavu (hladina vody je pod oknem v určité výši, teplota válce je pod 55 °C, válec uvnitř se neotáčí), můžete odemknout provozní dveře pračky.

10.1 Příprava

- ▶ Vyměňte spotřebič z obalu.
- ▶ Odstraňte veškerý obalový materiál včetně polystyrénového podkladu, uložte je mimo dosah dětí.
- ▶ Během otevírání balení mohou být na plastovém sáčku a na otvoru viditelné kapky vody. Je to běžný jev, který je výsledkem vodních zkoušek v továrně.



Poznámka: Zneškodňování obalů

Všechny obalové materiály udržujte mimo dosah dětí a zlikvidujte ho způsobem, který je šetrný k životnímu prostředí.

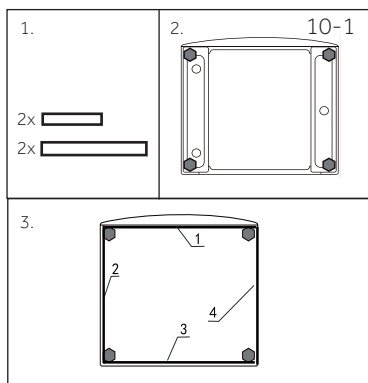

10,2 VOLITELNÉ Nasadte podložky na snížení hluku.

1. Při otevírání smršťovacího balení najdete několik podložek na snížení hluku. Tyto se používají ke snížení hluku. (Obr. 10-1).
2. Položte pračku na její boční stranu, dvířky směrem nahoru, spodní stranou od obsluhy.
3. Vyměňte protihlukové podložky a odstraňte oboustrannou lepicí ochrannou fólii; Přilepte kolem spodní části; Vložte protihlukové podložky pod skříň pračky, jak je znázorněno na obrázku 3 (dvě delší podložky v poloze 1 a 3, dvě kratší podložky v poloze 2 a 4). Nakonec pračku opět postavte do svislé polohy.

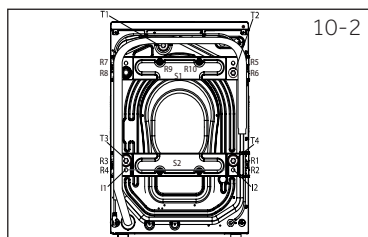

10.3 Odstraňte přepravní šrouby

Ochrana při přepravě na zadní straně je určena k upínání antivibračních komponentů uvnitř spotřebiče během přepravy, pro zabránění poškození vnitřku spotřebiče. Před použitím musí být odstraněny všechny prvky (I, R, S a T, Obr. 10-2).

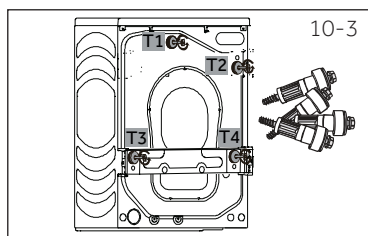

1. Odstraňte všechny 4 šrouby (T1 - T4) (obr.10-3)

- Odstraňte 10 šroubů (R1 - R10) ze spodní zadní části výztuže. Z pračky vyjměte výztuže (S1 a S2). (Obr.10-4).*HW100/120-B...

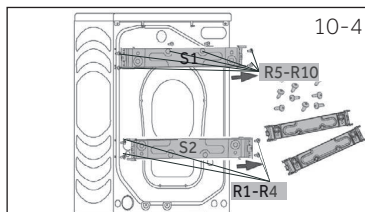

- Vytáhněte 2 železné tyče l1 a l2 (obr.10-5).
*HW100/120-B...

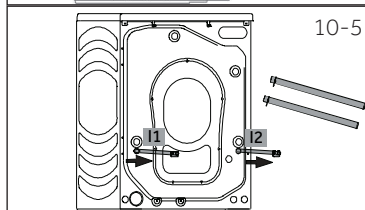

- Vložte do 6 levých otvorů zaslepovací zátky (obr.10-6).

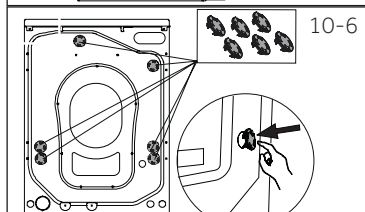

i Poznámka: Odložte je na bezpečné místo.

Odložte přepravní šrouby na bezpečné místo pro pozdější použití. Vždy, když se spotřebič přestěhuje, nejprve znovu nainstalujte šrouby.

10.4 Stěhování spotřebiče

Chcete-li spotřebič přesunout na vzdálené místo, aby nedošlo k poškození, vložte zpět přepravní šrouby odstraněné před instalací:

10.5 Vyrovnání spotřebiče

Nastavte všechny nohy (Obr.10-7), abyste dosáhli úplné vodorovné a svislé polohy ve všech směrech. Tím se během používání minimalizují vibrace a také hluk. Sníží se i opotřebení. Pro nastavení doporučujeme použít vodováhu. Podlaha by měla být co nejstabilnější a rovná.

- Uvolněte pojistnou matici (1) pomocí klíče.
- Výšku nastavte otáčením nožičky (2).
- Utáhněte pojistnou matici (1) ke krytu.

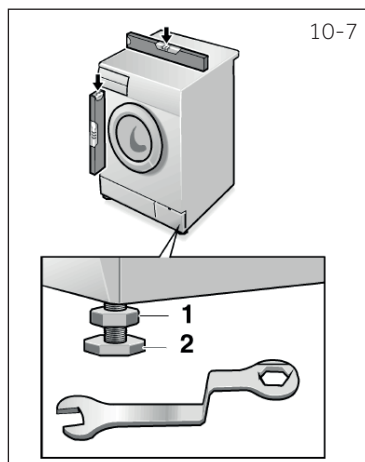

10.6 Připojení odtoku vody

Správně instalujte hadici na vypouštění odpadové vody do potrubí. Hadice musí v jednom bodě dosáhnout výšky mezi 80 a 100 cm nad spodní hranou spotřebiče! Pokud je to možné, vždy držte odtokovou hadici upevněnou na sponě na spotřebiči.



VAROVÁNÍ!

- ▶ Pro připojení používejte pouze dodanou sadu hadic.
- ▶ Nikdy nepoužívejte staré sady hadic!
- ▶ Napouštěcí hadici připojujte pouze ke zdroji se studenou vodou.
- ▶ Před připojením zkontrolujte, zda je voda čistá a průzračná.

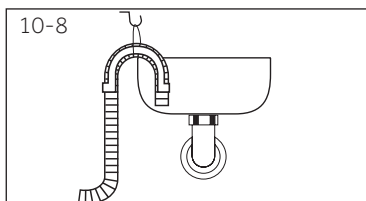

Jsou možná následující spojení:

10.6.1 Odtoková hadice umístěná do umyvadla

- ▶ Zavěste vypouštěcí hadici pomocí plastového držáku ve tvaru obráceného U přes okraj umyvadla s přiměřenou velikostí (Obr. 10-8).
- ▶ Zabezpečte držák dostatečně proti vyklouznutí.

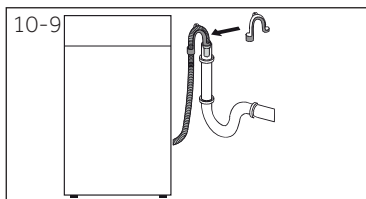

10.6.2 Odtoková hadice pro připojení do odpadního potrubí

- ▶ Vnitřní průměr stojícího potrubí s odvodušňovacím otvorem musí být minimálně 40 mm.
- ▶ Zasuňte odtokovou hadici na cca. 80-100 mm do potrubí odpadní vody.
- ▶ Připojte U držák a dostatečně ho zajistěte (Obr.10-9).

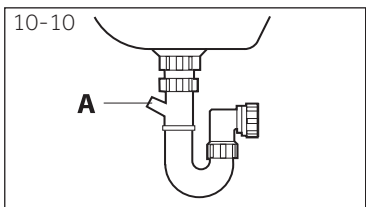

10.6.3 Odtoková hadice do přípojky umyvadla

- ▶ Připojení musí být umístěno nad sifonem
- ▶ Připojení vypouštěcího otvoru je obvykle uzavřené podložkou (A). Odstraňte ho, abyste zabránili jakékoliv poruše (Obr.10-10).
- ▶ Zajistěte odtokovou hadici pomocí svorky.



VÝSTRAHA!

- ▶ Odtoková hadice by neměla být ponořena do vody a měla by být bezpečně přichycena a bez úniku vody. Pokud je vypouštěcí hadice umístěna na zemi nebo pokud je potrubí ve výšce menší než 80 cm, pračka se při plnění nepřetržitě vypouští.
- ▶ Odtoková hadice se nesmí prodlužovat. Pokud je to nutné, kontaktujte autorizovaný servis.

10.7 Připojení vody

Ujistěte se, že jsou vložena těsnění.

1. Připojte hadici pro přívod vody se zkoseným koncem k spotřebiči (Obr.10-11). Utáhněte závit ručně.
2. Druhý konec připojte k vodovodnímu kohoutku s 3/4" závitem (Obr.10-12).

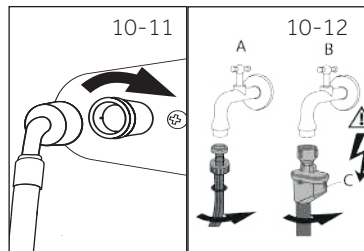

10.8 Elektrické připojení

Před každým zapojením zkontrolujte, zda:

- ▶ zdroj energie, zásuvka, jistič a pojistka odpovídají svými silovými parametry odběrovým požadavkům pračky, uvedených na výrobním štítku pračky.
- ▶ Je síťová zásuvka uzemněna a není-li použit žádný prodlužovací kabel, multizásuvka, nebo zásuvka adaptéru.
- ▶ se zástrčka a zásuvka přesně shodují.

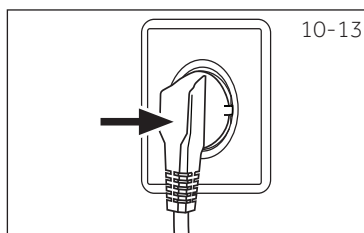

Zasuňte zástrčku do zásuvky (Obr.10-13).



VAROVÁNÍ!





- ▶ Zajistěte, aby všechny přípojky (napájecí, odtokové hadice a hadice pro napouštění vody) byly pevné, suché a nepropustné!
- ▶ Dávejte pozor, aby tyto části nebyly nikdy rozdrcené, zalomené nebo zkroucené.
- ▶ Pokud je přívodní kabel poškozen, musí jej vyměnit pouze pracovník autorizovaného servisu s certifikovaným oprávněním na požadovanou činnost, aby se zabránilo možným rizikům.

Naskenujte QR kód na energetickém štítku, kde můžete najít informace o spotřebě energie. Skutečná spotřeba energie se může lišit od deklarované spotřeby v závislosti na místních podmínkách.

Poznámka: Automatická hmotnost

Spotřebič je vybaven rozpoznáním hmotnosti náplně. Při nízkém zatížení se v některých programech automaticky zkrátí doba praní. Výchozí zobrazení doby se může lišit v závislosti na hmotnosti náplně v programech „Mix, Syntetika, Bavlna, Bavlna 20°C, Eco 40-60“.

Orientační informace (podle nařízení Komise (EU) 2019/2023):

Jmenovitá kapacita	Program			ENERG 		Max. Teplota v °C	Rychlost odstředování (otáčky/min)	
		(kg)	(HH:MM)	(kWh/cyklus)	(l/cyklus)			R Zbytková vlhkost (%)
8 kg	Eko 40-60	8,0	3:38	0,680	62,0	30	1400	53,2
	Eko 40-60	4,0	2:45	0,475	40,0	30	1400	53,0
	Eko 40-60	2,0	2:40	0,245	28,0	25	1400	55,0
	Bavlna 20°C	8,0	1:00	0,320	75,0	20	1000	65,0
	Bavlna 60°C	8,0	1:40	1,800	75,0	57	1400	55,0
	Vlna 30°C	2,0	0:45	0,350	38,0	30	800	37,0
	Rychlý 15' 30°C	2,0	0:23	0,350	38,0	30	1000	65,0
9 kg	Eko 40-60	9,0	3:48	0 760	70,0	30	1400	53,0
	Eko 40-60	4,5	2:52	0 525	44,0	30	1400	53,0
	Eko 40-60	2,5	2:45	0,248	33,0	25	1400	55,0
	Bavlna 20°C	9,0	1:10	0,330	80,0	20	1000	65,0
	Bavlna 60°C	9,0	1:57	2,000	80,0	57	1400	55,0
	Vlna 30°C	2,0	0:50	0,380	40,0	30	800	37,0
	Rychlý 15' 30°C	2,5	0:28	0,380	40,0	30	1000	65,0
10 kg	Eko 40-60	10,0	3:58	0,880	78,0	30	1400	52,8
	Eko 40-60	5,0	2:55	0,550	48,0	30	1400	53,0
	Eko 40-60	2,5	2:45	0,248	33,0	25	1400	55,0
	Bavlna 20°C	10,0	1:10	0,350	85,0	20	1000	65,0
	Bavlna 60°C	10,0	2:01	2,100	85,0	57	1400	55,0
	Vlna 30°C	2,0	0:50	0,400	40,0	30	800	37,0
	Rychlý 15' 30°C	2,5	0:28	0,400	40,0	30	1000	65,0

Hodnoty uvedené pro jiné programy než program Eco 40-60 jsou pouze orientační.

11.2 Doplnkové technické údaje

	HW80-B14979 / HW100-B14979 / HW120-B14979 HW80-B14979S / HW100-B14979S / HW120-B14979S
Rozměry (V x Š x H mm)	850x460x595 / 850x530x595 / 850x600x595
Napětí ve V / Kmitočet sítě v Hz	220-240 V~/50Hz
Proud v A	10
Maximální výkon ve W	2000
Tlak vody v MPa	0.03 ≤ P ≤ 1
Čistá hmotnost v kg	72 / 77 / 80

11.3 Normy a směrnice 

Tento výrobek vyhovuje požadavkům všech odpovídajících směrnic ES včetně souvisejících harmonizovaných norem, které jsou nutné pro to, aby výrobek mohl nést označení CE.

Další informace o výrobku naleznete na adrese <https://eprel.ec.europa.eu/> nebo naskenujte QR na energetickém štítku dodaném s pračkou.

Doporučujeme používat originální náhradní díly a služby zákaznického servisu Haier. Máte-li se spotřebičem nějaký problém, podívejte se prosím nejprve do sekce ŘEŠENÍ PROBLÉMŮ.

Pokud tam nenajdete řešení, kontaktujte prosím

- ▶ místního prodejce nebo
- ▶ oddíl Service & Support na stránkách www.haier.cz, kde můžete najít telefonní čísla a můžete aktivovat váš servisní požadavek.

Ještě, než budete kontaktovat naše Servisní centrum, zkontrolujte, zda máte níže uvedené informace.

Informace najdete na výkonnostním štítku.

Model _____ Výrobní číslo. _____

Zkontrolujte také doklady o nabytí spotřebiče, včetně případných certifikátů záruk prodloužených nad zákonný rámec, které jsou dodávány spolu se spotřebičem pro případ reklamace.

Pro všeobecné obchodní otázky vyhledejte naše níže uvedené evropské adresy.

Evropské adresy Haier

Země*	Poštovní adresa	Země*	Poštovní adresa
Italy	Haier Europe Trading SRL Via De Cristoforis, 12 21100 Verese ITÁLIE	Francie	Haier France SAS 53 Boulevard Ornano – Pleyad 3 93200 Saint Denis FRANCIE
Spain Portugalsko	Haier Iberia SL Pg. Garcia Faria, 49-51 08019 Barcelona ŠPANĚLSKO	Belgie-FR Belgie-NL Nizozemsko Lucembursko	Haier Benelux SA Anderlecht Route de Lennik 451 BELGIE
Německo Rakousko	Haier Allemagne GmbH Konrad-Zuse-Platz 6 81829 MUNICH NĚMECKO	Poland Maďarsko Řecko Rumunsko Rusko	Haier Poland Sp. zo.o. Al. Jerozolimskie 181B 02-222 Warszawa POLSKO
Spojené království	Haier Appliances UK Co.Ltd. One Crown Square Church Street East Woking, Surrey, GU21 6HR UK	Česká republika a Slovensko	Candy Hoover ČR s.r.o. Sokolovská 651/136a 186 00 Praha 8 - Karlín ČESKÁ REPUBLIKA

*Pro více informací prosím jděte na www.haier.cz

HW80-B14979 HW100-B14979 HW120-B14979_CZ

Haier



Návod na použitie
Práčka

HW80-B14979

HW80-B14979S

HW90-B14979-S

HW100-B14979

HW100-B14979S

HW120-B14979

HW120-B14979S

SK

Haier

Ďakujeme Vám, že ste si zvolili spotrebič Haier.

Pred použitím spotrebiča si prosím starostlivo prečítajte tento návod. V návode nájdete dôležité informácie, vďaka ktorým budete svoj spotrebič využívať naplno, zaistíte bezpečnú a správnu inštaláciu, použitie a údržbu.

Uchovávajte tento návod na vhodnom mieste, aby ste ho mali vždy po ruke a mohli tak spotrebič používať bezpečne a správne.

Pokiaľ spotrebič predáte, darujete alebo necháte v dome/byte napr. po sťahovaní, zaistíte odovzdanie návodu, aby sa nový majiteľ spotrebiča mohol oboznámiť s pokynmi na jeho bezpečné používanie.



Popis

Upozornenie - Dôležité bezpečnostné informácie



Všeobecné informácie a tipy



Informácie o ochrane životného prostredia

Likvidácia



Pomôžte chrániť životné prostredie a ľudské zdravie. Obal spotrebiča vyhodte do príslušného kontajneru, aby mohol byť recyklovaný. Pomôžte recyklovať odpad z elektrických a elektronických prístrojov. Nevyhadzujte prístroje označené týmto symbolom do bežného odpadu z domácnosti. Vráťte výrobok do miestneho zariadenia na recykláciu alebo sa obráťte na svoj mestský úrad.



UPOZORNENIE!

Nebezpečenstvo zranenia alebo udusenía!

Odpojte spotrebič od elektrickej siete. Odrežte kábel pre pripojenie do elektrickej siete a zlikvidujte ho. Aby nedošlo k zatvoreniu detí alebo domácich maznáčikov do spotrebiča, odstráňte západku dverí.



UPOZORNENIE!

Spotrebič nesmie byť napájaný prostredníctvom externého spínacieho zariadenia, ako je napríklad časovač. Nepoužívajte predlžovací kábel, zásuvky adaptéra, alebo multizásuvkové prípojné miesta. Nedodržanie týchto pokynov môže viesť k úrazu elektrickým prúdom alebo aj smrti.

1- Bezpečnostné informácie	4
2- Popis výrobku	7
3- Ovládací panel	8
4- Programy.....	12
5- Spotreba	13
6- Denné používanie	14
7- Ekologické pranie	19
8- Starostlivosť a čistenie	20
9- Riešenie problémov	23
10- Inštalácia.....	27
11- Technické údaje	31
12- Zákaznícky servis.....	33

Pred zapnutím spotrebiča si najprv prečítajte nasledujúce bezpečnostné rady!:



UPOZORNENIE!

Pred prvým použitím

- ▶ Skontrolujte, či nedošlo k poškodeniu spotrebiča počas prepravy.
- ▶ Uistite sa, že sú odstránené všetky prepravné skrutky.
- ▶ Odstráňte všetky obaly a držte mimo dosahu detí.
- ▶ S prístrojom manipulujte vždy minimálne vo dvojici, pretože je ťažký.

Denné používanie

- ▶ Tento spotrebič môžu používať deti vo veku od 8 rokov a osoby s obmedzenými fyzickými, zmyslovými alebo duševnými schopnosťami, alebo nedostatkom skúseností a znalostí, pokiaľ sú pod dohľadom alebo im boli dané inštrukcie týkajúce sa použitia prístroja osobou zodpovednou za ich bezpečnosť.
- ▶ Deti do 3 rokov udržiavajte v bezpečnej vzdialenosti od prístroja, pokiaľ nie sú pod neustálym dohľadom.
- ▶ Deti sa so spotrebičom nesmú hrať.
- ▶ Nedovoľte, aby sa deti alebo domáce zvieratá priblížili k spotrebiču, keď sú jeho dvere otvorené.
- ▶ Uchovávajte pracie prostriedky mimo dosahu malých detí.
- ▶ Vytiahnite zipsy, zaistite voľné vlákna a dbajte na malé predmety, aby ste zabránili zapleteniu bielizne. V prípade potreby použite vhodné pracie vrečko vyrobené na tento účel.
- ▶ Nedotýkajte sa spotrebiča alebo spotrebič nepoužívajte bosými nohami alebo mokrými alebo vlhkými rukami a nohami.
- ▶ Nezakrývajte spotrebič počas prevádzky, ani neskôr, aby sa vlhkosť mohla odpariť.
- ▶ Neumiestňujte ťažké predmety alebo zdroje tepla alebo zdroje vlhkosti na spotrebič.
- ▶ Nepoužívajte ani neskladujte horľavý čistiaci prostriedok ani chemické čistiace prostriedky v blízkosti prístroja.
- ▶ Nepoužívajte horľavé spreje v blízkosti prístroja.
- ▶ Neumývajte žiadne odevy ošetrované rozpúšťadlami v spotrebiči bez toho, aby ste ich predtým nevysušili vo vzduchu.



UPOZORNENIE!

Denné používanie

- ▶ Nepripájajte, ani neodpájajte koncovku elektrického napájacieho kábla spotrebiča z napájacej elektrickej zásuvky za prítomnosti horľavých pár a plynov.
- ▶ Neperte v horúcej vode penovú gumu alebo špongiovité materiály.
- ▶ Neperte bielizeň, ktorá je silne znečistená múkou, najprv ju vyklepte a predperte v ruke.
- ▶ Neotvárajte počas žiadneho umývacieho cyklu zásuvku na prací prostriedok.
- ▶ Nedotýkajte sa dvierok počas procesu prania, môžu byť horúce.
- ▶ Neotvárajte dvierka, ak je hladina vody viditeľne nad otvormi.
- ▶ Neotvárajte dvierka násilu. Dvierka sú vybavené vybavené automatickým zámkom a otvoria sa krátko po ukončení pracieho procesu.
- ▶ Vypnite spotrebič po každom programe prania a pred vykonaním akejkoľvek bežnej údržby a odpojte spotrebič od elektrickej siete, aby ste ušetrili elektrickú energiu a tiež pre bezpečnosť.
- ▶ Pri odpájaní spotrebiča od el. napájania ťahajte za zástrčku, nie za kábel.

Údržba/čistenie

- ▶ Zaistite, aby pri vykonávaní čistenia a údržby boli deti pod dozorom.
- ▶ Pred vykonávaním akejkoľvek bežnej údržby spotrebič odpojte od elektrickej siete.
- ▶ Uistite sa, že gumová tesniaca manžeta a jej okolie je čisté a ak sa spotrebič nepoužíva, otvorte dvierka a zásuvku na prací prostriedok, pre zabránenie vzniku zápachov.
- ▶ Nepoužívajte pri čistení kropiace ani parné prístroje.
- ▶ Poškodený alebo krátky sieťový kábel musí vždy vymeniť kvalifikovaná osoba autorizovaného servisu, aby sa zabránilo možným rizikám.
- ▶ Neopravujte spotrebič svojpomocne. V prípade nutnosti opravy spotrebiča kontaktujte náš zákaznícky servis alebo priamo autorizovaný servis

Inštalácia

- ▶ Prístroj umiestnite na dobre vetranom mieste. Zabezpečte umiestnenie, ktoré umožňuje úplné otvorenie dverí.



UPOZORNENIE!

Inštalácia

- ▶ Spotrebič nikdy neumiestňujte vonku na vlhké miesto alebo do priestoru, ktorý môže byť náchylný na únik vody, napríklad pod alebo v blízkosti umývadla. V prípade zatopenia spotrebič vytiahnite z elektrickej siete a zariadenie nechajte prirodzene vyschnúť.
- ▶ Zariadenie inštalujte alebo používajte iba tam, kde je teplota vyššia ako 5 °C.
- ▶ Prístroj neumiestňujte priamo na koberec alebo blízko steny alebo nábytku.
- ▶ Neinštalujte spotrebič na priame slnečné svetlo alebo do blízkosti tepelných zdrojov (napr. sporák, radiátory).
- ▶ Uistite sa, že elektrické údaje na výrobnom štítku súhlasia so sieťovým napájaním. Ak tomu tak nie je, obráťte sa iba na pracovníka autorizovaného servisu s certifikovaným oprávnením na požadovanú činnosť.
- ▶ Nepoužívajte adaptér s viacerými zásuvkami a predlžovacími káblami.
- ▶ Uistite sa, že bola použitá iba doručená sada elektrických káblov a hadíc.
- ▶ Skontrolujte, či nedošlo alebo nedôjde k poškodeniu elektrického kábla a zástrčky. Ak je poškodená, musí ju vymeniť elektrikár.
- ▶ Použite samostatnú zásuvku pre uzemnenie napájania, ktorá je ľahko prístupná aj po inštalácii. Spotrebič musí byť uzemnený.
- ▶ Uistite sa, že hadicové spoje a spoje sú pevné a nedochádza k úniku vody.

Účel použitia

Tento spotrebič je určený na pranie bielizne, ktorá je určená na pranie v práčke. Vždy sa riad'te pokynmi uvedenými na štítku každého odevu. Je určená výhradne pre domáce použitie vo vnútri domu. Nie je určená na komerčné alebo priemyselné využitie.

Nie je dovolené prístroj akokoľvek meniť alebo upravovať.

Nedovolené zaobchádzanie môže spôsobiť nebezpečenstvo a stratu všetkých nárokov na záruku a zodpovednosť.

i Poznámka:

Z dôvodu technických zmien a rôznych modelov ilustrácie v nasledujúcich kapitolách môžu byť odlišné od vášho modelu.

2.1 Obrázok spotrebiča

Spredú (Obr. 2.-1).



Zadná strana (Obr. 2.-2).

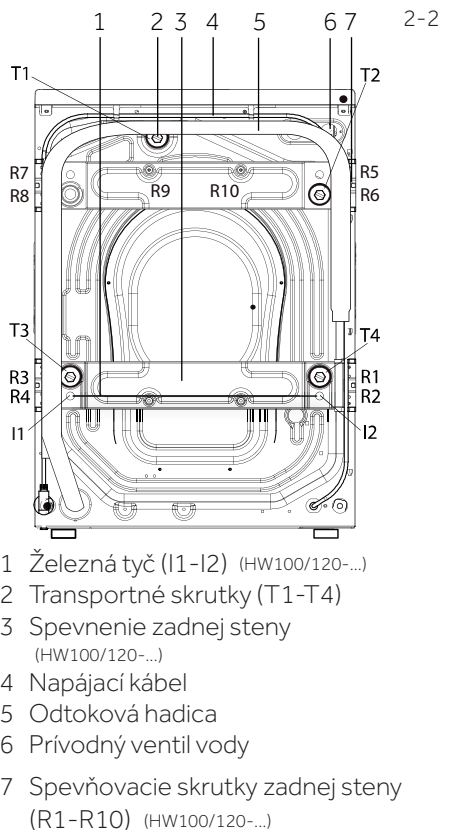

2.2 Príslušenstvo

Skontrolujte príslušenstvo a textovú dokumentáciu podľa tohto zoznamu (Obr.: 2-3):



Zostava prívodnej hadice



6 Zasúvacie zátky



Držiak odtokovej hadice



Tlmiče na redukciu hluku



Sprievodné listiny



Návod na použitie

2-3

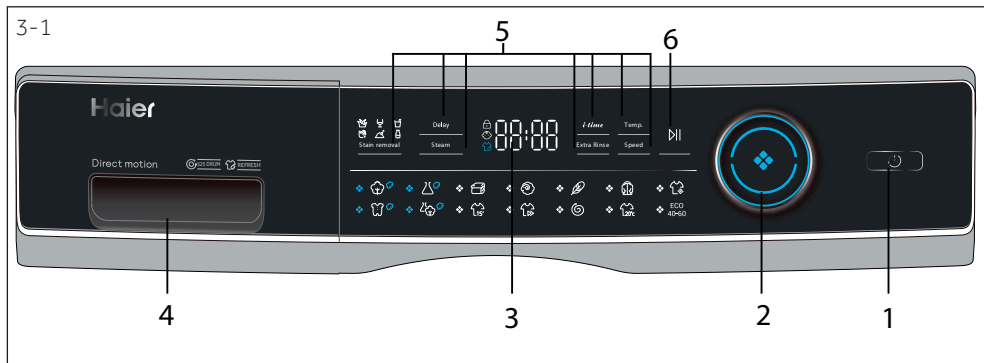

- 1 Tlačidlo "Zapnutie" 3 Displej 5 Tlačidlá doplnkových funkcií
 2 Volič programov 4 Prací prostriedok / Aviváž 6 Tlačidlo "Štart/Pauza"

i Poznámka: Akustický signál

V nasledujúcich prípadoch zaznie akustický signál:

- ▶ pri stlačení tlačidla
- ▶ na konci programu
- ▶ pri otočení voliča programov

Akustický signál môže byť v prípade potreby zrušený; pozri DENNÉ POUŽÍVANIE (Str. 18 bod 6.13).

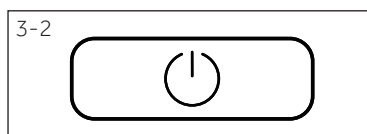

3.1 Tlačidlo "Zapnutie"

Zapnite spotrebič jemným dotykem tohto tlačidla (Obr. 3-2), displej sa rozsvieti, kontrolka tlačidla "Štart/Pauza" začne blikať. Opätovným stlačením tlačidla po dobu asi 2 sekundy spotrebič vypnete. Ak po určitom čase nie je aktivovaná žiadna funkcia alebo program, spotrebič sa automaticky vypne.

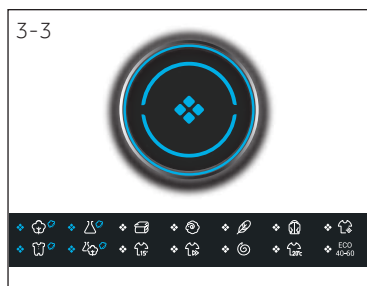

3.2 Volič programov s ponukou programov

Otáčaním gombíka (Obr.3-3) môžete vybrať jeden zo 14 programov, rozsvieti sa príslušná LED dióda a zobrazí sa jeho predvolené nastavenie.



3.3. Displej s ponukou doplnkových funkcií

Displej (Obr. 3-4) zobrazuje nasledujúce informácie:

- ▶ Čas prania
- ▶ Odloženie konca programu
- ▶ Chybové kódy a servisné informácie
- ▶ Funkčné tlačidlá a tlačidlo „Štart / Pauza“

3.4 Zásuvka na pracie prostriedky

Po otvorení zásuvky, môžete vidieť nasledujúce komponenty (obr. 3-5):

1: Priehradka na práškový alebo tekutý prací prostriedok
2: Prepínač pracieho prostriedku, nadvihnite ho pre práškový prací prostriedok, pre tekutý prací prostriedok ho dajte dole.

3: Priehradka na dezinfekciu.

4: Priehradka na aviváž.

5: Zaistíte úchytku, zatlačíte nadol, aby ste vytiahli zásuvku podľa príručky na prací prostriedok (str. 16).
Odporúčanie pre použitie konkrétneho pracieho prostriedku v jednotlivých programoch a teplotách je uvedené viac na str. 16.

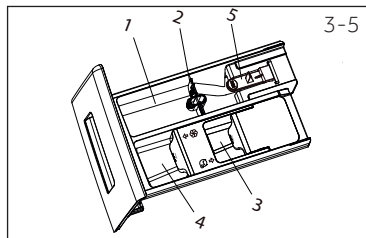

3.5 Tlačidlá doplnkových funkcií

Tlačidlá doplnkových funkcií (obr.3-6) umožňujú k vybranému programu pridať ďalšie nastavenia ešte pred jeho spustením. Po ich stlačení sa na displeji zobrazí príslušná kontrolka. Vypnutím spotrebiča alebo nastavením nového programu sa všetky možnosti vypnú.

Ak má tlačidlo viac možností, je možné zvoliť požadovanú možnosť opakovaným stláčaním tlačidla. Ak zvolená funkcia svieti slabo, nie je aktívna, pokiaľ svieti jasne, táto funkcia je aktívna.

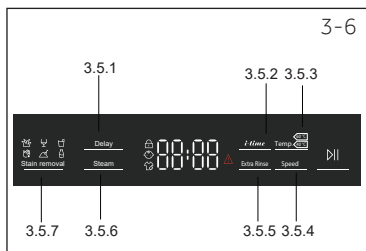

Poznámka: Nastavenia od výrobcu

Práčky Haier majú vo svojom predvolenom nastavení nakonfigurované všetky programy tak, aby dosahovali najlepšie výsledky. Pokiaľ nemáte špeciálne požiadavky na program, odporúčame ponechať ho v jeho východiskovom nastavení z dôvodu optimalizácie spotreby energie a vody.

3.5.1 Funkčné tlačidlo "Delay" (odloženie konca programu)

Stlačením tlačidla "Delay" (odloženie) (obr. 3-7) spustíte program s oneskorením – odložíte teda ukončenie programu. Oneskorenie času konca je možné zvyšovať v krokoch po 30 minútach od 0,5

do 24 hodín. Napríklad zobrazenie nastaveného času odloženého konca je 6:30, čo znamená, že koniec cyklu programu bude za 6 hodín a 30 minút. Stlačením tlačidla "Start / Pauza" aktivujete časové oneskorenie. Časové oneskorenie musí byť dlhšie ako doba behu programu, inak sa program spustí okamžite. Táto funkcia sa nevzťahuje na programy "Odstredovanie", "Osvieženie (Refresh)" a "Eco 40-60".



Poznámka: Tekutý prací prostriedok

Pri použití tekutého pracieho prostriedku sa odloženie konca programu neodporúča aktivovať.



3.5.2 Funkčné tlačidlo "i-time"

Táto funkcia (Obr. 3-8) zintenzívňuje rôzne doby prania. Túto funkciu nie je možné zvoliť pre všetky programy. Programy, pre ktoré je možné zvoliť túto funkciu, nájdete na stránke 12.

3.5.3 - Funkčné tlačidlo "Temp" (teplota)

Stlačením tohto tlačidla (Obr. 3-9) zmeníte teplotu prania programu. Ak nie je zobrazená žiadna hodnota (na displeji sa zobrazuje "--"), voda sa nebude ohrievať, vykoná sa pranie v studenej vode.

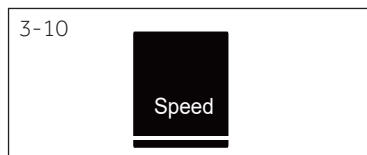

3.5.4 Funkčné tlačidlo "Speed" (rýchlosť odstredovania)

Dotykom tohto tlačidla (Obr. 3-10) zmeníte alebo zrušíte program odstredenia. Ak na displeji nie je zobrazená žiadna hodnota (na displeji sa zobrazuje "0"), na konci cyklu nebude vykonané odstredovanie (žmýkanie).

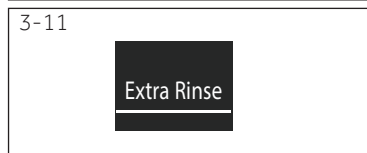

3.5.5 Tlačidlo "Extra Rinse" (prídavné plákanie)

Použite túto funkciu, ak si prajete intenzívnejšie vyplákanie pracieho prostriedku z bielizne. Odporúčame ju pre osoby s citlivou pokožkou. Opakovaným stlačením tlačidla "Extra Rinse" (Obr. 3-11) môžete vybrať 1 - 3 prídavné cykly. Tie sa budú na displeji zobrazovať postupne ako P--1/ P--2/ P--3.

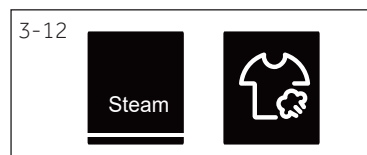

3.5.6 Tlačidlo "Steam" (para)

Po stlačení tohto tlačidla (Obr. 3-12) je možné zvoliť program s funkciou pary. Pri programoch s funkciou pary je kontrolka zelená a kontrolka v strede gombíka svieti. Môžete si vybrať, či túto funkciu potrebujete pri použití programov „Bavlna, Syntetika, Mix., Starostlivosť o dieťa“. Pri použití funkcie prania parou sa rozsvieti ikona prania parou.

3.5.7 Tlačidlo "Stain removal" (odstraňovanie škvŕn)

Stlačte toto tlačidlo (Obr. 3-13) a vyberte špeciálne funkcie pre odstránenie škvŕn. Symboly jednotlivých typov škvŕn sú vysvetlené nižšie



Tráva



Vino



Džús



Krv



Zem



Mlieko

3-13

3.6 Tlačidlo "Štart/Pauza"

Stlačte toto tlačidlo (Obr. 3-14), pre spustenie alebo prerušenie aktuálne prebiehajúceho programu. Počas nastavovania programu a počas spustenia programu LED kontrolka "Štart/Pauza" svieti alebo pri prerušení bliká.



3-14

3.7 Detský zámok



Po výbere programu a následnom spustení súčasne stlačte a podržte na 3 sekundy tlačidlá "Speed" a „Štart/Pauza(Obr. 3-15), a tým zablokujete všetky ovládacie prvky na paneli. Na odblokovanie sa znova dotknite obidvoch tlačidiel. Keď je detský zámok aktívny, rozsvieti sa kontrolka detského zámku. Funkcia je voliteľná, a nastaviť sa dá iba, ak je práčka zapnutá.

Pri stlačení akéhokoľvek tlačidla, pokiaľ je aktivovaná detská poistka, na displeji sa zobrazí **cLoT** - (Obr. 3-16) a zmena nastavenia nebude vykonaná.

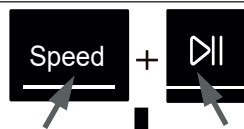

3-15



3-16

• Áno, ° Voliteľné, / Nie

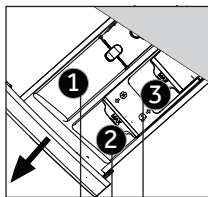

Priestor na pracie prostriedky pre:

- 1 Saponát
- 2 Aviváž alebo parfum do práčky
- 3 Dezinfekciu³⁾

Program	Max. množstvo bielizne ¹⁾ v kg HW80/ HW100 /HW120- B14979(S)	Teplota			Druh tkaniny	Výcho- disková rýchlosť odstre- denia ot./min	Funkcia				
		voliteľný rozsah	Predvolená teplota	1 2 3			I-time	Para	Extra plákanie	Odloženie konca	Odstraňovanie škvŕn
Bavlna	8/10/12	* do 90	40	• ° °	Bavlna	1400	•	•	•	•	•
Syntetika	4/5/6	* do 60	40	• ° °	Syntetická alebo zmiešaná bielizeň	1200	/	•	•	•	•
Prikrývky	4/5/6	* do 40	30	• ° /	Deky, prikrývky	800	•	/	•	•	/
Vlna	2/2,5/3	* do 40	*	• ° /	Vlnené oblečenie vhodné do práčky	800	•	/	•	•	/
Jemné / hodváb	2/2,5/3	* do 30	30	• ° /	Jemná bielizeň a hodváb	600	/	/	•	•	/
Outdoor	4/5/6	* do 40	30	• ° °	Bavlna	1000	•	/	•	•	/
Osvieženie (Refresh)	1	/	/	/ / /	Bavlna / Syntetická bielizeň	0	/	/	/	/	/
Det'ská starostlivosť	4/5/6	* do 90	40	• ° °	Bavlna / Syntetická bielizeň	1000	•	•	•	•	/
Mix	4/5/6	* do 60	30	• ° °	Mierne znečistená zmiešaná bielizeň z bavlny a syntetiky	1000	•	•	•	•	•
Expres 15'	1	* do 40	*	• ° °	Bavlna / Syntetická bielizeň	1000	•	/	•	•	/
Rýchly	4/5/6	* do 40	40	• ° °	Bavlna / Syntetická bielizeň	1000	/	/	•	•	/
Odstredovanie	8/10/12	/	/	/ / /	Všetky látky	1000	/	/	/	/	/
Bavlna 20°C	8/10/12	* do 20	20	• ° °	Bavlna	1000	•	/	•	•	/
Eco 40-60°C	8/10/12	/	/	• ° °	Štand. pr. pre bavlnenú a lanovú bielizeň	1400	/	/	/	/	/

* Rozsah teploty vody od "bez ohrevu"

1) Teplotu prania 90 °C zvolte len pre špeciálne hygienické požiadavky.

2) Znížte množstvo pracieho prostriedku, pretože dĺžka programu je krátka (nemuselo by dôjsť k dokonalému vyplákaníu)

3) Nepoužívajte chemické činidlá s pracím prostriedkom. Dizajn a technické údaje sa môžu vďaka zlepšeniu kvality zmeniť bez predchádzajúceho upozornenia.

Uvedené hodnoty spotreby sa môžu líšiť podľa miestnych podmienok.

Program	Teplota v °C	Max. náplň v kg	Energia v kWh	Voda v l	Čas prania v h:min	Účinnosť sušenia odstredením v %
HW120 / 100 / 80						
Eco 40-60*	40°C	6/5/4	0,65/0,55/0,50	42/42/32	4:08/4:16/4:23	B
	60°C	6/5/4	0,78/0,58/0,53	42/42/32	4:38/4:20/4:25	B
	60°C	12/10/8	0,76/0,58/0,54	58/56/46	4:38/4:20/4:25	B

* Program pre určenie certifikácií energetických a iných štandardov podľa Nariadenia v delegovanej právomoci: (EÚ) 2019/2014.

ECO pranie 40-60

Programátorom zvolte program ECO 40-60, displej zobrazí AUTO a ľahko podsvieti funkciu "Speed" (otáčky odstredovania). Funkciu "Speed" (otáčky odstredovania) podržte 5 sekúnd, kým sa zobrazí ľahko podsvietená funkcia "Temp" (nastavenie teploty). Teraz môžete korigovať prednastavené hodnoty funkcií "Speed" (otáčky odstredovania) a "Temp" (nastavenie teploty). Potom stlačte tlačidlo Štart.

Certifikované programy pre bavlnu 60 °C a 40 °C sú vhodné na pranie obvykle znečistenej bielizne z bavlny. Sú to najefektívnejšie programy, pokiaľ ide o kombinovanú spotrebu energie a vody pre bielizeň z bavlny. Teplota použitej vody sa môže líšiť od nastavenej teploty cyklu.



Poznámka: Automatická hmotnosť

Spotrebič je vybavený rozpoznávaním hmotnosti náplne. Pri nízkom zaťažení sa v niektorých programoch automaticky zníži množstvo energie, vody a doby prania.

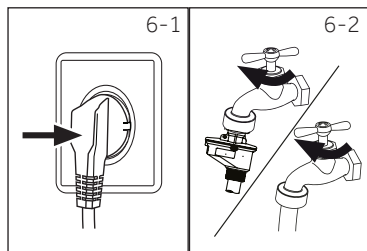

6.1 Napájanie

Pripojte práčku k napájaciemu zdroju (220V až 240V ~/50Hz, Obr. 6-1). Pozrite si aj časť INŠTALÁCIA.

6.2 Pripojenie vody

- ▶ Pred pripojením skontrolujte čistotu prívodu vody.
- ▶ Otvorte kohútik (Obr.6-2).

i Poznámka: Tesnosť

Pred použitím skontrolujte, či nedošlo k úniku vody v spojoch medzi kohútikom a prívodnou hadicou tak, že otvoríte kohútik.

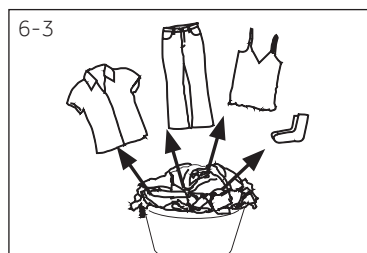

6.3 Príprava bielizne

- ▶ Roztriedte oblečenie podľa druhu látky (bavlna, syntetika, vlna alebo hodváb) a tiež podľa znečistenia (Obr. 6-3). Venujte pozornosť informačným štítkom na bielizni.
- ▶ Oddel'te biele oblečenie od farebného. Nové farebné textilie prvýkrát vyperte ručne, pre kontrolu, či neblednú alebo nepúšťajú farbu.
- ▶ Vyprázdňte vrecká (kľúče, mince atď.) a odstráňte tvrdšie ozdobné predmety (napr. brošne).
- ▶ Odevy bez lemov, chústovité a jemne tkané textilie, ako sú jemné záclony, vložte do vrecka na pranie z dôvodu starostlivosti o túto jemnú bielizeň (ideálne vykonajte pranie v ruke či chemické čistenie v čistiarni).
- ▶ Stiahnite zipsy, suché zipsy a háčiky, uistite sa, že sú gombíky prišité tesne.
- ▶ Vložte jemné tkaniny, ako je bielizeň bez pevného lemu, jemná spodná bielizeň a drobné predmety ako sú ponožky, opasky, pod-prsenky atď. do pracieho vrecka.
- ▶ Rozložte veľké kusy textílie, ako sú napríklad posteľná bielizeň, posteľné prikrývky atď.
- ▶ Džinsy a potlačené dekorované textilie alebo textilie s intenzívnymi farbami otočte, podľa možnosti ich perte osobitne.



VÝSTRAHA!

Netextilné, ako aj malé, voľné alebo ostré hrany môžu spôsobiť poruchy a poškodenie odevov a spotrebiča.

Tabuľka starostlivosti

Pranie		
 Možnosť prania až do 95°C bežný proces	 Možnosť prania až do 60°C bežný proces	 Možnosť prania až do 60°C jemný proces
 Možnosť prania až do 40°C bežný proces	 Možnosť prania až do 40°C jemný proces	 Možnosť prania až do 40°C veľmi jemný proces
 Možnosť prania až do 30°C bežný proces	 Možnosť prania až do 30°C jemný proces	 Možnosť prania až do 30°C veľmi jemný proces
 Ručné pranie max. 40°C	 Neprať	
Bielenie		
 Je povolené akékoľvek bielenie	 Len kyslík/ bez chlóru	 Nebieliť
Sušenie		
 Sušenie v bubnovej sušičke je možné pri normálnej teplote	 Sušenie v bubnovej sušičke je možné pri nižšej teplote	 Nesušte v bubnovej sušičke
 Sušenie na šnúre	 Sušenie na plocho	
Žehlenie		
 Žehlite pri maximálnej teplote až do 200 °C	 Žehlite pri strednej teplote až do 150°C	 Žehlite pri nízkej teplote až do 110 °C; bez pary (žehlenie parou môže spôsobiť nezvratné poškodenie)
 Nežehliť		
Profesionálna starostlivosť o textilie		
 Suché čistenie v tetrachlóréténe	 Suché čistenie v uhľovodíkoch	 Nečistite na sucho
 Profesionálne mokré čistenie	 Nepoužívajte profesionálne mokré čistenie	















6.4 Vloženie bielizne do spotrebiča

- ▶ Vložte bielizeň kus po kuse
- ▶ Spotrebič nepreťažujte. Dbajte na rôzne maximálne zaťaženia podľa jednotlivých programov! Pravidlo pre maximálne zaťaženie: Udržujte šesť centimetrov medzi naloženým prádlom a vrcholom bubna.
- ▶ Dvierka dôkladne zatvorte. Uistite sa, že nie je zovretá žiadna bielizeň.

6.5 Výber pracieho prostriedku

- ▶ Účinnosť a výkonnosť prania je určená kvalitou použitého pracieho prostriedku.
- ▶ Používajte len prací prostriedok určený na pranie v práčke.
- ▶ V prípade potreby použite špecifické pracie prostriedky, napr. pre syntetické a vlnené tkaniny.
- ▶ Vždy dodržujte odporúčania výrobcu pracích prostriedkov.
- ▶ Nepoužívajte pracie prostriedky, ako je trichlóretylén a podobné výrobky.

Zvoľte najvhodnejší prací prostriedok

Program		Druh pracieho prostriedku				
		Univerzálny	Farba	Jemná bielizeň	Špeciálny	Aviváž
Bavlna		L/P	L/P	-	-	o
Syntetika		-	-	L/P	-	o
Prikrývky		-	-	L	L/P	o
Vlna		-	-	L/P	L/P	o
Jemné / Hodváb		-	-	-	L/P	o
Outdoor		-	-	L/P	L/P	-
Osvieženie (Refresh)		-	-	-	L	o
Detská starostlivosť		L/P	L/P	-	-	o
Mix		L/P	L/P	-	-	o
Expres 15'		L	L	-	-	o
Rýchly		L/P	L/P	-	-	o
Odstredovanie		-	-	-	-	-
Bavlna Eco 20 °C		L/P	L/P	-	-	o
Eco 40-60 °C		L/P	L/P	-	-	o

L = gélový/tekutý prací prostriedok P = Prací prášok/O = voliteľný _ / = žiadny

Pri použití tekutého pracieho prostriedku sa neodporúča aktivovať odložený koniec programu "Delay".

Odporúčame používať:

- ▶ Prací prášok: 20°C až 90°C * (najlepšie použitie: 40-60°C)
- ▶ Prací prostriedok na farebné: 20°C až 60°C * (najlepšie použitie: 30-60°C)
- ▶ Prací prostriedok pre vlnu/jemný prací prostriedok: 20°C až 30°C (= najlepšie použitie)

* Teplotu prania 90 °C zvolte len pre špeciálne hygienické požiadavky.

* Ak si vyberiete teplotu vody 60°C alebo vyššiu, odporúčame vám použiť menej pracieho prostriedku. Prosím, použite špeciálny dezinfekčný prostriedok, ktorý je vhodný pre bavlnené alebo syntetické oblečenie.

* Je lepšie použiť menej pracieho prášku alebo pracie prostriedky s voľným mydlom.

6.6 Pridávanie pracieho prostriedku

1. Vysuňte zásuvku na prací prostriedok.
2. Vložte požadované prostriedky do zodpovedajúcich prepážok (Obr. 6-4)
3. Zásuvku jemne zatlačte.

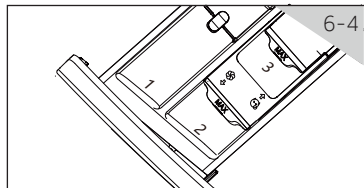

Poznámka:

- ▶ Odstráňte zvyšky pracích prostriedkov pred ďalším cyklom prania zo zásuvky na prací prostriedok.
- ▶ Nepoužívajte nadbytočné množstvo pracieho alebo prostriedku alebo aviváže.
- ▶ Postupujte podľa pokynov na balení pracieho prostriedku.
- ▶ Prací prostriedok vždy pridávajte tesne pred začiatkom pracieho cyklu.
- ▶ Koncentrovaný tekutý prací prostriedok pred pridaním zriedte.
- ▶ Nepoužívajte kvapalný čistiaci prostriedok, ak je zvolený "Delay".
- ▶ Starostlivo vyberte nastavenia programu podľa symbolov starostlivosti uvedených na všetkých štítkoch bielizne a podľa programovej tabuľky.

6.7 Zapnutie spotrebiča

Pre zapnutie spotrebiča sa dotknite tlačidla "Napájanie" (obr. 6-5). LED dióda tlačidla "Štart/Pauza" bliká.

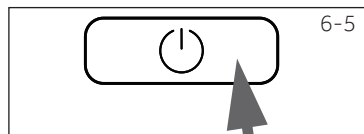

6.8 Zvoľte program

Pre dosiahnutie najlepších výsledkov prania, vyberte program, ktorý zodpovedá stupňu znečistenia a typu bielizne.

Otáčaním voliča programu (Obr. 6-6) vyberte správny program. Vybraný program sa rozsvieti a zobrazí sa predvolené nastavenie.

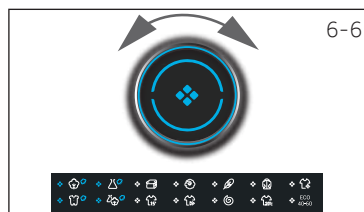

Poznámka: Odstránenie zápachu

Pred prvým použitím odporúčame spustiť program "COTTON+90 °C" +600rpm Bavlna 90 °C s nastavením otáčok odstredovania na 600 ot./min bez náplne a s malým množstvom pracieho prostriedku v priestore pre prací prostriedok (2) alebo so špeciálnym čistiacim prostriedkom pre práčku na odstránenie prípadných prilepených zvyškov.

6.9 Uskutočnite jednotlivé voľby

Vyberte požadované možnosti a nastavenia (Obr. 6-7); pozri OVLÁDACÍ PANEL.

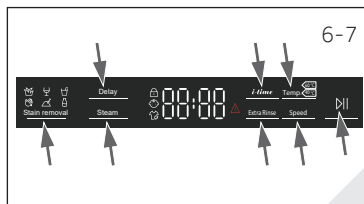

6-8



6.10 Spustenie pracieho programu

Dotknite sa tlačidla "Štart/Pauza" (Obr. 6-8) pre spustenie. LED kontrolka tlačidla "Štart/Pauza" prestane blikať a bude svietiť nepretržite.

Práčka bude pracovať podľa aktuálnych nastavení. Zmeny je možné uskutočniť iba po zrušení programu.

6.11 Prerušenie - zrušenie programu prania

Pre prerušenie bežiacieho programu jemne stlačte tlačidlo "Štart/Pauza". LED kontrolka začne blikať. Opätovným stlačením obnovte proces prania.

Zrušenie bežiacieho programu a jeho jednotlivých nastavení

1. Dotknite sa tlačidla "Štart/Pauza" pre prerušenie bežiacieho programu.
2. Dotykom tlačidla "Napájanie" po dobu asi 2 sekundy vypnite spotrebič.
3. Opätovným dotykom tlačidla "Zapnutie" zapnite práčku, stlačte program "Odstredenie" a vyberte variantu "bez odstreďovania" (kontrolky rýchlosti sú vypnuté). Takto vypustíte z práčky vodu.
4. Vyberte nový program a spustite ho.

6.12 Po praní



Poznámka: Zámok dverí

- ▶ Z bezpečnostných dôvodov sú dvere počas cyklu prania zamknuté. Dvere je možné otvoriť len na konci programu alebo po správnom zrušení programu (pozri opis vyššie).
- ▶ V prípade vysokej hladiny vody, vysokej teploty vody a počas odstreďovania nie je možné otvoriť dvere; je zobrazené **Lac I-**

1. Na konci programového cyklu sa zobrazí **End**.
2. Spotrebič sa automaticky vypne.
3. Odstráňte bielizeň čo najskôr, ako to bude možné, narábajte s ňou jemne, aby ste zabránili ďalšiemu pokrčeniu.
4. Vypnite prívod vody.
5. Odpojte sieťový kábel.
6. Otvorte dvierka, aby ste zabránili tvorbe vlhkosti a pachov. Ak spotrebič nepoužívate, dvierka nechajte otvorené.



Poznámka: Pohotovostný režim/úsporný režim

Ak je práčka zapnutá a nie je aktivovaný prací program do 2 minút, alebo pokiaľ nie je na konci programu vybratá bielizeň a spotrebič vypnutý, prejde po 2 minútach automaticky do pohotovostného režimu a displej sa vypne. Týmto spôsobom sa šetrí energia.

6.13 Aktivácia alebo deaktivácia zvukovej signalizácie

Akustický signál môžete v prípade potreby zrušiť:

1. Zapnite spotrebič.
2. Vyberte program MIX.
3. Dotknite sa tlačidla "Delay" a tlačidla "Temp" súčasne po dobu približne 3 sekundy. Zobrazí sa "**bEEP OFF**" a zvuková signalizácia sa deaktivuje.

Ak chcete zvukovú signalizáciu aktivovať, opäť stlačte súčasne tieto dve tlačidlá. Zobrazí sa "**bEEP On**".



Použitie zodpovedné voči životnému prostrediu

- ▶ Ak chcete dosiahnuť najlepšie využitie energie, vody, pracieho prostriedku a času, použite odporúčanú maximálnu veľkosť náplne.
- ▶ Nepreťažujte spotrebič (dodržiujte predpísané hodnoty maximálneho množstva vloženej bielizne pri jednotlivých programoch).
- ▶ Pre mierne znečistenú bielizeň vyberte program "Expres 15".
- ▶ Aplikujte presné dávky každého pracieho prostriedku.
- ▶ Vyberte najnižšiu primeranú teplotu prania - moderné pracie prostriedky účinne perú aj pri teplotách menej ako 60°C.
- ▶ Zvýšte predvolené nastavenia iba v prípade silného znečistenia.
- ▶ Vyberte max. rýchlosť odstreďovania pri použití sušičky pre domácnosť.

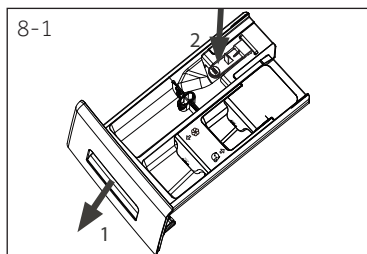

8.1 Čistenie zásuvky na prací prostriedok

Vždy sa uistite, že po skončení cyklu v zásuvke nezostávajú žiadne zvyšky pracieho prostriedku a udržujte ju čistú. (Obr. 8-1):

1. Vytiahnite zásuvku, kým sa nezastaví.
2. Stlačte uvoľňovaciu poistku a vysuňte zásuvku.
3. Vypláchnite zásuvku vodou, kým nie je čistá, a zasuňte zásuvku späť do spotrebiča.



8.2 Čistenie práčky

- Počas čistenia a údržby práčku odpojte.
- Na čistenie krytu spotrebiča (Obr. 8-2) a gumových komponentov použite mäkkú handričku s mydlovou vodou.
- Nepoužívajte organické chemikálie ani korozívne rozpúšťadlá.

8.3 Vstupný ventil vody a filter vstupného ventilu

Pre zabránenie zablokovaniu dodávky vody pevnými látkami, ako je vodný kameň, pravidelne čistite filter vstupného ventilu.

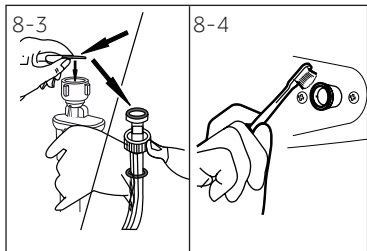

- Odpojte napájací kábel a vypnite prívod vody.
- Odskrutkujte prívodnú hadicu vody na zadnej strane (Obr. 8-3) práčky, ako aj z kohútiku.
- Filtre vypláchnite vodou a očistite kefkou (Obr. 8-4).
- Vložte filter a namontujte prívodnú hadicu.

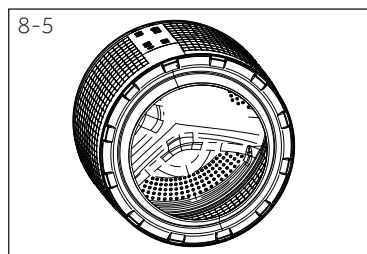

8.4 Čistenie bubna

- Z bubna odstráňte omylom vyprané predmety, napríklad kovové časti, ako sú sponky, mince atď. (obrázok 8-5), pretože spôsobujú škvrny a poškodenie.
- Na odstraňovanie škvŕn od hrdze použite bezchlórový čistiaci prostriedok. Dodržujte varovné pokyny výrobcu čistiaceho prostriedku.
- Nepoužívajte na čistenie žiadne tvrdé predmety ani oceľovú vlnu.

8.5 Dlhé obdobia nepoužívania

Ak je spotrebič dlhší čas nečinný :

1. Vytiahnite elektrickú zástrčku (Obr. 8-6) .
2. Vypnite prívod vody (Obr. 8-7).
3. Otvorte dverka, aby ste zabránili tvorbe vlhkosti a pachov. Ak ich nepoužívate, nechajte dvere otvorené.

Pred ďalšou prevádzkou skontrolujte prírodnú a odtokovú hadicu. Uistite sa, že je všetko správne nainštalované a bez úniku vody.

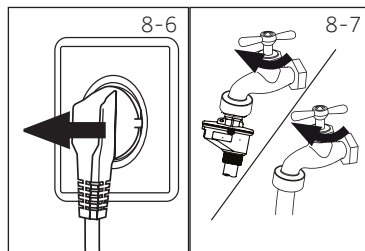

8.6 Filter čerpadla

Filter vyčistíte raz za mesiac a skontrolujte filter čerpadla, ak spotrebič:

- ▶ Nepúšťa vodu.
- ▶ Neodstreduje.
- ▶ Spôsobuje neobvyklý šum pri behu.

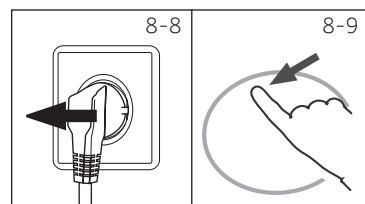

UPOZORNENIE!

Riziko popálenia! Voda v čerpadle môže byť veľmi horúca! Pred akýmkoľvek zásahom vyčkajte, než voda vo vnútri práčky dosiahne izbovú teplotu.

1. Vypnite a odpojte práčku (Obr. 8-8).
2. Otvorte servisnú klapku jemným zatlačením na jej hornú časť "na 12. hodine". Nepoužívajte žiadne mince, alebo iné páčidlá. (Obr. 8-9).
3. Zabezpečte plochú nádobu na zachytenie vytečenej vody (Obr. 8-10) . Môže to byť väčší objem!
4. Vytiahnite odtokovú hadicu a držte ju nad nádobou (Obr. 8-10).
5. Vyberte tesniacu zástrčku z odtokovej hadice (Obr. 8-10).
6. Po úplnom vypustení vody uzavrite odtokovú hadicu (Obr. 8-11), a zatlačte ju späť do zariadenia.
7. Odskrutkujte a odstráňte filter čerpadla proti smeru hodinových ručičiek (Obr. 8-12).
8. Odstráňte usadeniny a nečistoty (Obr. 8-13).

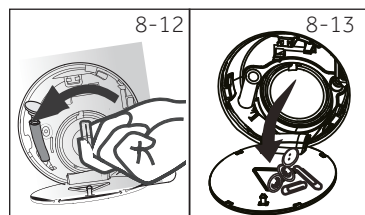
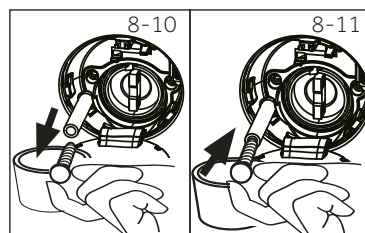

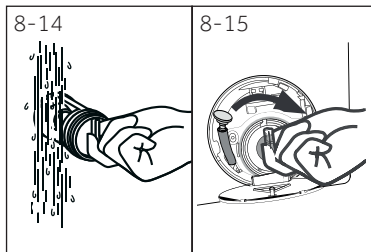

9. Opatrne vyčistite filter čerpadla, napr. pomocou tečúcej vody (Obr. 8-14).
10. Dôkladne ho umiestnite späť (Obr. 8-15).
11. Zatvorte servisnú klapku.



VÝSTRAHA!

- ▶ Tesnenie filtra čerpadla musí byť čisté a nepoškodené. Ak nie je veko úplne utiahnuté, môže dôjsť k úniku vody.
- ▶ Filter musí byť na svojom mieste nakoľko to môže viesť k úniku vody.

Vela vzniknutých problémov môžete vyriešiť sami bez zvláštnych skúseností. Ak sa vyskytne nejaký problém, skôr než sa obrátite na predajcu, skontrolujte všetky uvedené možnosti a postupujte podľa nižšie uvedených pokynov. Pozri ZÁKAZNÍCKY SERVIS.



UPOZORNENIE!

- ▶ Pred vykonávaním údržby spotrebič vypnite a odpojte ho z elektrickej siete.
- ▶ Elektrické súčasti smie opravovať len kvalifikovaný odborník, pretože neodborné zásahy by mohli spôsobiť rozsiahle následné poškodenie.
- ▶ Poškodený sieťový kábel musí vymeniť iba pracovník autorizovaného servisu s certifikovaným oprávnením na požadovanú činnosť, aby sa zabránilo možným rizikám.

9.1 Informačné kódy

Nasledujúce kódy sa zobrazujú len pre informácie týkajúce sa pracieho cyklu. Nie je potrebné vykonať žiadne opatrenia.

Kód	Odkaz
1:25	Zostávajúci čas prania bude trvať 1 hodinu a 25 minút
6:30	Zostávajúca doba pracieho cyklu vrátane zvoleného oneskorenia v konečnom dôsledku bude 6 hodín a 30 minút
AUTOMATICKÉ	Automatické zisťovanie zataženia funguje iba v prípade niektorých programov.
Done	Pranie bolo ukončené. Spotrebič sa automaticky vypne.
Locl -	Dvere sú zatvorené kvôli vysokej hladine vody, vysokej teplote vody alebo kvôli cyklu odstreďovania.
beep OFF	Zvuková signalizácia je deaktivovaná.
beep On	Zvuková signalizácia je aktivovaná.
clol -	Funkčné tlačidlá sú uzamknuté. Zmena programu je neplatná.

9.2 Riešenie problémov s displejovými kódmi

Problém	Príčina	Riešenie
CLR FLTR	<ul style="list-style-type: none"> • Chyba vypúšťania, voda nie je úplne vyčerpaná do 6 minút. 	<ul style="list-style-type: none"> • Vyčistite filter čerpadla. • Skontrolujte inštaláciu odtokovej hadice.
E2	<ul style="list-style-type: none"> • Porucha uzamknutia. 	<ul style="list-style-type: none"> • Správne zatvorte dvierka.
E4	<ul style="list-style-type: none"> • Hladina vody nie je dosiahnutá ani po 12 minútach. • Odtoková hadica má "samosifón". 	<ul style="list-style-type: none"> • Uistite sa, že kohútik je úplne otvorený a tlak vody je normálny. • Skontrolujte inštaláciu odtokovej hadice.

Problém	Príčina	Riešenie
E8	<ul style="list-style-type: none"> Porucha úrovne bezpečnostnej hladiny vody. 	<ul style="list-style-type: none"> Obráťte sa na autorizovaný servis.
F3	<ul style="list-style-type: none"> Porucha snímača teploty. 	<ul style="list-style-type: none"> Obráťte sa na autorizovaný servis.
F4	<ul style="list-style-type: none"> Porucha ohrevu. 	<ul style="list-style-type: none"> Obráťte sa na autorizovaný servis.
F7	<ul style="list-style-type: none"> Porucha motora. 	<ul style="list-style-type: none"> Obráťte sa na autorizovaný servis.
FR	<ul style="list-style-type: none"> Chyba snímača hladiny vody. 	<ul style="list-style-type: none"> Obráťte sa na autorizovaný servis.
FE alebo FE1 alebo FE2	<ul style="list-style-type: none"> Nezvyklá chyba v komunikácii. 	<ul style="list-style-type: none"> Obráťte sa na autorizovaný servis.
Unb	<ul style="list-style-type: none"> Detekcia nesymetrického zaťaženia. 	<ul style="list-style-type: none"> Skontrolujte a vyvážte zaťaženie bielizne v bubne. Znížte množstvo bielizne.

9.3 Riešenie problémov bez displejových kódov

Problém	Príčina	Riešenie
Pračka nefunguje.	<ul style="list-style-type: none"> Program ešte nebol spustený. Dvere nie sú správne zatvorené. Zariadenie nebolo zapnuté. Výpadok napájania. Je aktivovaná detská poistka. 	<ul style="list-style-type: none"> Skontrolujte program a spustite ho. Správne zatvorte dvere. Zapnite spotrebič. Skontrolujte zdroj napájania. Deaktivujte detskú poistku.
Práčka sa nenaplnila vodou.	<ul style="list-style-type: none"> Nie je voda. Prívodná hadica je zalomená. Filter na prívodnej hadici je zablokovaný. Tlak vody je nižší ako 0,03 MPa. Dvere nie sú správne zatvorené. Porucha zásobovania vodou. 	<ul style="list-style-type: none"> Skontrolujte vodovodný kohútik. Skontrolujte prívodnú hadicu. Odblokujte filter prívodnej hadice. Skontrolujte tlak vody. Správne zatvorte dvere. Zabezpečte prívod vody.
Práčka sa počas plnenia vodou vypúšťa.	<ul style="list-style-type: none"> Výška odtokovej hadice je nižšia ako 80 cm. Koniec odtokovej hadice zasahuje do vody. 	<ul style="list-style-type: none"> Presvedčte sa, či je vypúšťacia hadica správne nainštalovaná. Uistite sa, že vypúšťacia hadica nezasahuje do vody.
Porucha vypúšťania.	<ul style="list-style-type: none"> Odtoková hadica je zablokovaná. Filter čerpadla je zablokovaný. Koniec odtokovej hadice je vyššie ako 100 cm nad úrovňou podlahy. 	<ul style="list-style-type: none"> Odblokujte odtokovú hadicu. Vyčistite filter čerpadla. Presvedčte sa, či je vypúšťacia hadica správne nainštalovaná.

Problém	Príčina	Riešenie
Silné vibrácie počas odstreďovania.	<ul style="list-style-type: none"> Neboliodstránené všetky prepravné skrutky. Spotrebič nie je v stabilnej pozícii. Spotrebič je nesprávne naplnený. 	<ul style="list-style-type: none"> Odstráňte všetky prepravné skrutky. Zabezpečte stabilnú podlahu a vyrovnanú polohu. Skontrolujte hmotnosť a vyváženie náplne.
Proces sa zastavil pred dokončením pracieho cyklu.	<ul style="list-style-type: none"> Porucha vody alebo elektrická porucha. 	<ul style="list-style-type: none"> Skontrolujte napájanie a prívod vody.
Proces sa po uplynutí určitej doby zastaví.	<ul style="list-style-type: none"> Spotrebič zobrazuje poruchový kód. Problém spôsobený spôsobom zaťaženia. Program vykonáva cyklus namáčania. 	<ul style="list-style-type: none"> Skontrolujte zobrazené kódy. Znížte alebo upravte zaťaženie. Zrušte program a reštartujte.
Bubnom a/alebo zásuvkou na prací prostriedok uniká nadbytočná pena.	<ul style="list-style-type: none"> Prací prostriedok je nevhodný. Nadmerné použitie pracieho prostriedku. 	<ul style="list-style-type: none"> Skontrolujte odporúčania pracích prostriedkov. Znížte množstvo pracieho prostriedku.
Automatické nastavenie doby prania.	<ul style="list-style-type: none"> Doba trvania programu prania bude upravená. 	<ul style="list-style-type: none"> To je normálne a neovplyvňuje funkčnosť.
Odstreďovanie zlyhalo.	<ul style="list-style-type: none"> Zlé vyváženie bielizne. 	<ul style="list-style-type: none"> Skontrolujte náplň práčky a bielizne a znovu spustte program odstreďovania.
Neuspokojivý výsledok prania.	<ul style="list-style-type: none"> Stupeň znečistenia nesúhlasí s vybraným programom. Množstvo pracích prostriedkov nebolo dostatočné. Maximálne zaťaženie bolo prekročené. Prádlo bolo v bubne rozmiestnené nerovnomerne. 	<ul style="list-style-type: none"> Vyberte iný program. Zvoľte prací prostriedok podľa stupňa znečistenia a podľa špecifikácií výrobcu. Znížte množstvo náplne. Uvoľnite prádlo.
Na bielizni sa nachádzajú zvyšky pracieho prášku.	<ul style="list-style-type: none"> Nerozpustné častice precieho prášku môžu zostať ako biele škvrny na bielizni. 	<ul style="list-style-type: none"> Vykonajte extra pláchanie. Pokúste sa odstrániť škvrny od prášku. Zvoľte iný prací prostriedok.
Na prádle sa nachádzajú šedé škvrny.	<ul style="list-style-type: none"> Sú spôsobené tukmi, ako sú oleje, krémy alebo masti. 	<ul style="list-style-type: none"> Ošetrte bielizeň špeciálnym čistiacim prostriedkom.

i Poznámka: Tvorba peny

Ak sa počas cyklu odstred'ovania zistí príliš veľa peny, motor sa zastaví a aktivuje sa vypúšťacie čerpadlo na dobu 90 sekúnd. Ak toto odstránenie peny zlyhá až 3krát, program sa ukončí bez odstred'ovania.

Ak sa chybové hlásenia objavia aj po prijatých opatreniach, vypnite spotrebič, odpojte napájací zdroj a obráťte sa na zákaznícku službu.

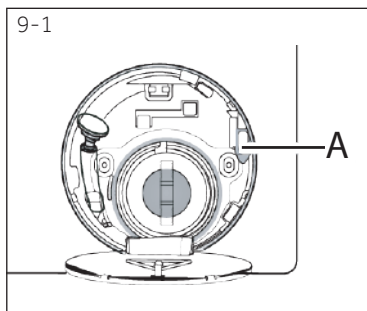

9.4 V prípade výpadku prúdu

Aktuálny program a jeho nastavenie sa uložia.

Po obnovení napájania sa obnoví prevádzka.

Ak výpadok napájania preruší prací program, ktorý beží, dvierka sa mechanicky zablokujú. Aby ste mohli dostať bielizeň von, nesmiete v sklenenom priezore dvierok vidieť žiadnu hladinu vody.- Nebezpečenstvo popálenia! Úroveň vody sa musí znížiť ako je uvedené vo "Filtre čerpadla". Nevyťahujte páčku (A) spod servisnej klapky (obrázok 9-1) dovtedy, až kým sa dvere neodomknú miernym kliknutím. Potom znovu upevnite všetky diely.

i Poznámka: Odomknite dvere

Keď je práčka v bezpečnom stave (hladina vody je pod oknom v určitej výške, teplota valca je pod 55°C, valec vo vnútri sa neotáča), môžete odomknúť prevádzkové dvere práčky.

10.1 Príprava

- ▶ Vyberte spotrebič z obalu.
- ▶ Odstráňte všetok obalový materiál vrátane polystyrénového podkladu, uložte ich mimo dosahu detí.
- ▶ Počas otvárania balenia môžu byť na plastovom vrecku a na otvore viditeľné kvapky vody. Je to bežný jav je výsledkom vodných skúšok v továrni.



Poznámka: Zneškodňovanie obalov

Všetky obalové materiály udržiavajte mimo dosahu detí a zlikvidujte spôsobom, ktorý je šetrný k životnému prostrediu.

10.2 VOLITEĽNÉ: Nasadte podložky na zníženie hluku.

1. Pri otváraní zmršťovacieho balenia nájdete niekoľko podložiek na zníženie hluku. Tieto sa používajú na zníženie hluku. (Obr. 10-1).
2. Položte práčku na jej bočnú stranu, dvierkami smerom nahor, spodnou stranou od obsluhy.
3. Vyberte podložky na zníženie hluku a odstráňte obojstrannú lepiacu ochrannú fóliu; prilepte okolo spodnej časti; položte podložky na zníženie hluku pod skrinku práčky ako je znázornené na obr. 3 (dve dlhšie podložky v polohe 1 a 3, dve kratšie podložky v polohe 2 a 4). Nakoniec spotrebič opäť postavte do zvislej polohy.

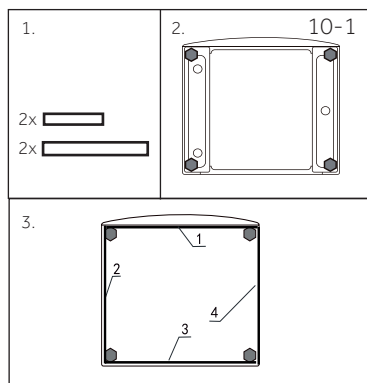

10.3 Odstráňte prepravné skrutky

Ochrana pri preprave na zadnej strane je určená na upínanie antivibračných komponentov vo vnútri spotrebiča počas prepravy, pre zabránenie poškodenia vnútra spotrebiča. Pred použitím musia byť odstránené všetky prvky (l, R, S a T, Obr. 10-2).

1. Odstráňte všetky 4 skrutky (T1 - T4) (obr.10-3)

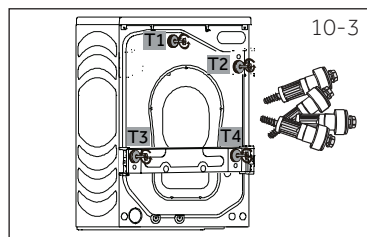
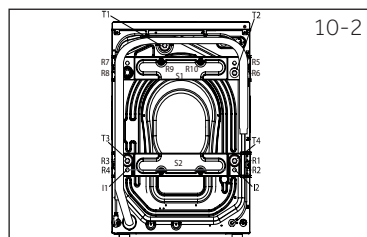

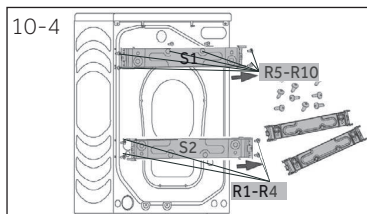

2. Odstráňte 10 skrutiek (R1 - R10) zo spodnej zadnej časti výstuže. Z práčky vyberte výstuže (S1 a S2). *HW100/120-B...

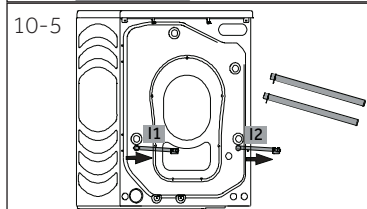

3. Vytiahnite 2 železné tyče I1 a I2 (obr.10-5) . *HW100/120-B...

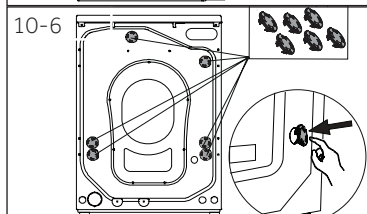

4. Vložte do 6 ľavých otvorov zaslepovacie zátky (obr.10-6)



Poznámka: Odložte ich na bezpečné miesto

Odložte prepravné skrutky na bezpečné miesto pre neskoršie použitie. Vždy, keď sa spotrebič presťahuje, najprv znova nainštalujte skrutky.

10.4 Sťahovanie spotrebiča

Ak chcete spotrebič presunúť na vzdialené miesto, aby nedošlo k poškodeniu, vložte späť prepravné skrutky odstránené pred inštaláciou:

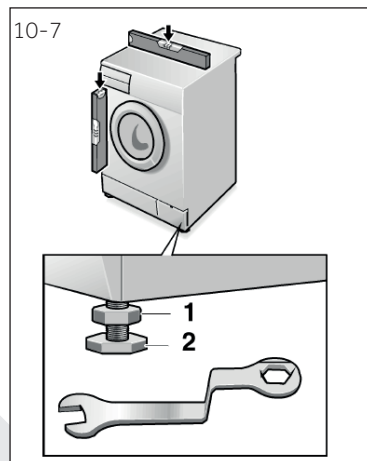

10.5 Umiestnenie spotrebiča

Nastavte všetky nohy (Obr.10-7), aby ste dosiahli úplnej vodorovnej a zvislej polohy vo všetkých smeroch. Tým sa minimalizujú vibrácie a tiež hluk počas používania. Zníži sa aj opotrebenie. Na nastavenie odporúčame použiť vodováhu. Podlaha by mala byť čo najstabilnejšia a rovná.

1. Uvoľnite poistnú maticu (1) pomocou kľúča.
2. Výšku nastavte otáčaním nožičky (2).
3. Utihnite poistnú maticu (1) ku krytu.

10.6 Pripojenie odtoku vody

Správne inštalujte hadicu na vypúšťanie odpadovej vody do potrubia. Hadica musí v jednom bode dosiahnuť výšku medzi 80 a 100 cm nad spodnou hranou spotrebiča! Ak je to možné, vždy držte odtokovú hadicu upevnenú na sponu na spotrebiči.



UPOZORNENIE!

- ▶ Pre pripojenie používajte iba dodávanú sadu hadíc.
- ▶ Nikdy nepoužívajte staré sady hadíc!
- ▶ Napúšťaciu hadicu pripájajte iba k zdroju so studenou vodou.
- ▶ Pred pripojením skontrolujte, či je voda čistá a priehľadná.

Sú možné nasledujúce spojenia:

10.6.1 Odtoková hadica umiestnená do umývadla

- ▶ Zaveste vypúšťaciu hadicu pomocou plastového držiaka v tvare obráteného U cez okraj umývadla s primeranou veľkosťou (Obr. 10-8).
- ▶ Zabezpečte držiak dostatočne proti vykĺznutiu.

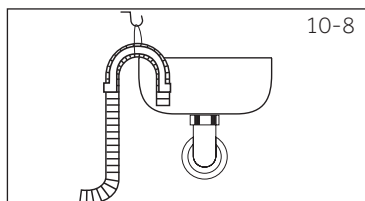

10.6.2 Odtoková hadica na pripojenie do odpadového potrubia

- ▶ Vnútorňý priemer stojaceho potrubia s odvzdušňovacím otvorom musí byť minimálne 40 mm.
- ▶ Zasuňte odtokovú hadicu na cca. 80-100 mm do potrubia odpadovej vody.
- ▶ Pripojte U držiak a dostatočne ho zaistite (Obr.10-9).

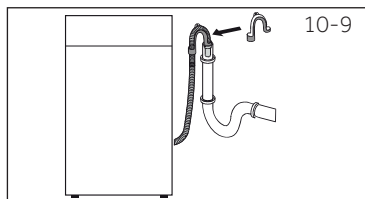

10.6.3 Odtoková hadica do prípojky umývadla

- ▶ Pripojenie musí byť umiestnené nad sifónom
- ▶ Pripojenie kužela je zvyčajne uzavreté podložkou (A). Odstráňte ho, aby ste zabránili akejkoľvek poruche (Obr.10-10).
- ▶ Zaistite odtokovú hadicu pomocou svorky.

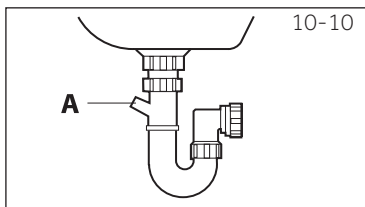

VÝSTRAHA!

- ▶ Odtoková hadica by nemala byť ponorená do vody a mala by byť bezpečne prichytená a bez úniku vody. Ak je vypúšťacia hadica umiestnená na zemi alebo ak je potrubie vo výške menšej ako 80 cm, práčka sa pri plnení nepretržite vypúšťa.
- ▶ Odtoková hadica sa nesmie predlžovať. Ak je to potrebné, kontaktujte autorizovaný servis.

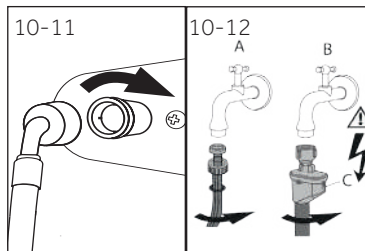

10.7 Pripojenie vody

Uistite sa, že sú vložené tesnenia.

1. Pripojte hadicu na prívod vody so skoseným koncom k spotrebiču (Obr.10-11). Utiahnite závit ručne.
2. Druhý koniec pripojte k vodovodnému kohútiku s 3/4" závitom (Obr.10-12).

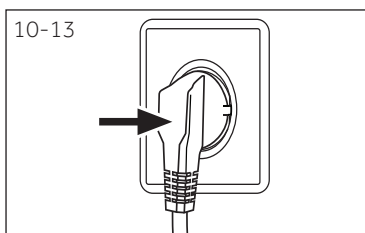

10.8 Elektrické pripojenie

Pred každým pripojením skontrolujte, či:

- ▶ zdroj energie, zásuvka a poistka zodpovedajú svojimi silovými parametrami odberovým požiadavkám práčky, uvedených na výrobnom štítku práčky.
- ▶ je sieťová zásuvka uzemnená a ak nie je použitý žiadny predlžovací kábel, multizásuvka, alebo zásuvka adaptéra.
- ▶ sa zástrčka a zásuvka presne zhodujú.

Zasuňte zástrčku do zásuvky (Obr.10-13).



UPOZORNENIE!





- ▶ Zabezpečte, aby všetky prípojky (napájacie, odtokové hadice a hadice pre napustenie vody) boli pevné, suché a nepriepustné!
- ▶ Dávajte pozor, aby tieto časti neboli nikdy rozdrvené, zalomené alebo skrútené
- ▶ Ak je prívodný kábel poškodený, musí ho vymeniť iba pracovník autorizovaného servisu s certifikovaným oprávnením na požadovanú činnosť, aby sa zabránilo možným rizikám.

Naskenujte QR kód na energetickom štítku, kde môžete nájsť informácie o spotrebe energie. Skutočná spotreba energie sa môže líšiť od deklarovanej spotreby v závislosti od miestnych podmienok.

Poznámka: Automatická hmotnosť

Spotrebič je vybavený rozpoznávaním hmotnosti náplne. Pri nízkom zaťažení sa v niektorých programoch automaticky zníži množstvo energie, vody a doby prania. Predvolený čas zobrazenia sa môže líšiť v závislosti od hmotnosti náplne, vrátane programu „Mix, Syntetika, Bavlna, Bavlna 20°C, Eko 40-60“.

Orientačné informácie (podľa nariadenia Komisie (EÚ) 2019/2023):

Menovitá kapacita	Program			ENERG 		Max. Teplota v °C	Efektívna rýchlosť (RPM)	 Zvyšková vlhkosť (%)
		(kg)	(HH:MM)	(kWh/cyklus)	(l/cyklus)			
8 kg	Eko 40-60	8,0	3:38	0,680	62,0	30	1400	53,2
	Eko 40-60	4,0	2:45	0,475	40,0	30	1400	53,0
	Eko 40-60	2,0	2:40	0,245	28,0	25	1400	55,0
	Bavlna 20°C	8,0	1:00	0,320	75,0	20	1000	65,0
	Bavlna 60°C	8,0	1:40	1,800	75,0	57	1400	55,0
	Vlna 30°C	2,0	0:45	0,350	38,0	30	800	37,0
	Rýchly 15' 30°C	2,0	0:23	0,350	38,0	30	1000	65,0
9 kg	Eko 40-60	9,0	3:48	0,760	70,0	30	1400	53,0
	Eko 40-60	4,5	2:52	0,525	44,0	30	1400	53,0
	Eko 40-60	2,5	2:45	0,248	33,0	25	1400	55,0
	Bavlna 20°C	9,0	1:10	0,330	80,0	20	1000	65,0
	Bavlna 60°C	9,0	1:57	2,000	80,0	57	1400	55,0
	Vlna 30°C	2,0	0:50	0,380	40,0	30	800	37,0
	Rýchly 15' 30°C	2,5	0:28	0,380	40,0	30	1000	65,0
10 kg	Eko 40-60	10,0	3:58	0,880	78,0	30	1400	52,8
	Eko 40-60	5,0	2:55	0,550	48,0	30	1400	53,0
	Eko 40-60	2,5	2:45	0,248	33,0	25	1400	55,0
	Bavlna 20°C	10,0	1:10	0,350	85,0	20	1000	65,0
	Bavlna 60°C	10,0	2:01	2,100	85,0	57	1400	55,0
	Vlna 30°C	2,0	0:50	0,400	40,0	30	800	37,0
	Rýchly 15' 30°C	2,5	0:28	0,400	40,0	30	1000	65,0

Hodnoty uvedené pre iné programy ako program Eco 40-60 sú len orientačné.

11.2 Doplnkové technické údaje

HW80-B14979(S) / HW100-B14979(S) / HW120-B14979(S)	
Rozmery (V x Š x H mm)	850x460x595 / 850x530x595 / 850x600x595
Napätie vo V/ Kmitočet siete v Hz	220-240 V~/50Hz
Prúd v A	10
Maximálny výkon vo W	2000
Tlak vody v MPa	$0,03 \leq P \leq 1$
Netto hmotnosť v kg	72 / 77 / 80

11.3 Normy a smernice

Tento výrobok vyhovuje požiadavkám všetkých príslušných smerníc ES vrátane súvisiacich harmonizovaných noriem, ktoré sú nutné pre to, aby výrobok mohol niesť označenie CE.

Ďalšie informácie o výrobku nájdete na adrese <https://eprel.ec.europa.eu/> alebo naskenujte QR na energetickom štítku dodanom s práčkou.

Odporúčame používať originálne náhradné diely a služby zákaznickeho servisu Haier.
Ak máte so spotrebičom nejaký problém, pozrite sa prosím najprv do sekcie RIEŠENIE PROBLÉMOV.

Ak tam nenájdete riešenie, kontaktujte prosím

- ▶ miestneho predajcu alebo
- ▶ sekciu Service & Support na stránkach www.haier.sk, kde môžete nájsť telefónne čísla a môžete aktivovať váš servisnú požiadavku.

Ešte než budete kontaktovať naše Servisné centrum, skontrolujte, či máte nižšie uvedené informácie.

Informácie nájdete na výkonnostnom štítku.

Model _____ Výrobné číslo. _____

Skontrolujte tiež doklady o nadobudnutí spotrebiča, vrátane prípadných certifikátov záruk, predĺžených nad zákonný rámec, ktoré sú dodávané spolu so spotrebičom pre prípad reklamácie.

Pre všeobecné obchodné otázky vyhľadajte naše nižšie uvedené európske adresy:

Európske adresy Haier			
Krajina*	Poštová adresa	Krajina*	Poštová adresa
Taliansko	Haier Europe Trading SRL Via De Cristoforis, 12 21100 Verese TALIANSKO	Francúzsko	Haier France SAS 53 Boulevard Ornano – Pleyad 3 93200 Saint Denis FRANCÚZSKO
Španielsko Portugalsko	Haier Iberia SL Pg. Garcia Faria, 49-51 08019 Barcelona ŠPANIELSKO	Belgium-FR Belgium-NL Holandsko Luxembursko	Haier Benelux SA Anderlecht Route de Lennik 451 BELGIUM
Nemecko Rakúsko	Haier Allemagne GmbH Konrad-Zuse-Platz 6 81829 MNÍCHOV NEMECKO	Poľsko Maďarsko Grécko Rumunsko Rusko	Haier Poland Sp. zo.o. Al. Jerozolimskie 181B 02-222 Warszawa POLSKO
Spojené kráľovstvo	Haier Appliances UK Co.Ltd. One Crown Square Church Street East Woking, Surrey, GU21 6HR UK	Česká republika a Slovensko	Candy Hoover ČR s.r.o. Sokolovská 651/136a 186 00 Praha 8 - Karlín ČESKÁ REPUBLIKA

*Pre viac informácií kontaktujte www.haier.sk

HW80-B14979 HW100-B14979 HW120-B14979_SK

Haier



Instrukcja obsługi Pralka

HW80-B14979

HW80-B14979S

HW100-B14979

HW100-B14979S

HW120-B14979

HW120-B14979S

PL

Haier

Dziękujemy za zakup produktu Haier.

Przed użyciem urządzenia prosimy o dokładne zapoznanie się z instrukcją. Instrukcja zawiera ważne informacje, które pomogą Ci uzyskać jak najlepszą pracę urządzenia i zapewnić bezpieczną i prawidłową instalację, użytkowanie i konserwację.

Instrukcję należy przechowywać w dogodnym miejscu, aby zawsze można było znaleźć w niej informacje dotyczące bezpiecznego i prawidłowego korzystania z urządzenia.

W przypadku sprzedaży, przekazania lub pozostawienia urządzenia z powodu przeprowadki należy przekazać również tę instrukcję, aby nowy właściciel mógł zapoznać się z urządzeniem i ostrzeżeniami dotyczącymi bezpieczeństwa.



Legenda

Ostrzeżenie - Ważne informacje dotyczące bezpieczeństwa



Informacje i wskazówki ogólne



Informacje o środowisku

Utylizacja



Pomóż chronić środowisko naturalne i zdrowie ludzkie. Wyrzuć opakowanie do stosownych pojemników do recyklingu. Pomóż recyklingować odpady z urządzeń elektrycznych i elektronicznych. Nie wyrzucaj urządzeń oznaczonych tym symbolem razem z odpadami domowymi. Oddaj produkt do miejscowego zakładu recyklingu lub skontaktuj się z urzędem miasta.



OSTRZEŻENIE!

Ryzyko obrażeń lub uduszenia!

Wyciągnij wtyczkę z kontaktu. Odetnij przewód zasilania i wyrzuć go. Usuń zamek drzwi, aby zapobiec zamknięciu się dzieci i zwierząt w urządzeniu.

1-Informacje dot. bezpieczeństwa	4
2-Opis produktu	8
3-Panel kontrolny	9
4-Programy	13
5-Zużycie	14
6-Codzienne używanie	15
7-Pranie przyjazne środowisku	21
8-Konserwacja i czyszczenie	22
9-Rozwiązywanie problemów	25
10-Instalacja	29
11-Dane techniczne	33
12-Obsługa klienta	35

Przed włączeniem urządzenia po raz pierwszy, przeczytaj poniższe wskazówki dotyczące bezpieczeństwa!



OSTRZEŻENIE!

Przed pierwszym użyciem

- ▶ Upewnij się, że urządzenie nie zostało uszkodzone podczas transportu.
- ▶ Upewnij się, że usunięto wszystkie śruby transportowe.
- ▶ Usunąć wszystkie opakowania i trzymać je poza zasięgiem dzieci.
- ▶ Zawsze przenosić urządzenie z pomocą co najmniej dwóch osób, ponieważ jest ciężkie.

Codzienne używanie

- ▶ Urządzenie to może być używane przez dzieci w wieku od lat 8 lub starsze, osoby z obniżoną sprawnością fizyczną, zmysłową lub umysłową, niemające doświadczenia i wiedzy, o ile są one nadzorowane lub poinstruowano je, jak korzystać z tego urządzenia w bezpieczny sposób i zdają sobie sprawę z możliwych niebezpieczeństw.
- ▶ Dzieci poniżej 3 roku życia trzymać z dala od urządzenia, chyba że są pod stałym nadzorem.
- ▶ Dzieci nie powinny bawić się tym urządzeniem.
- ▶ Nie pozwalać dzieciom i zwierzętom na podchodzenie do urządzenia, gdy drzwiczki są otwarte.
- ▶ Środki piorące przechowywać poza zasięgiem dzieci.
- ▶ Aby zapobiec splątaniu się pranych rzeczy, należy pozapinać zamki, naprawić luźne nitki i uważać na małe przedmioty. W razie potrzeby skorzystać z odpowiedniej torebki lub siatki.
- ▶ Nie dotykać urządzenia mokrymi lub wilgotnymi rękami albo stopami lub gdy jesteś boso.
- ▶ Nie zakrywać ani nie przykrywać niczym urządzenia w trakcie pracy lub po zakończonej pracy, aby umożliwić odparowanie wilgoci.
- ▶ Nie umieszczać ciężkich przedmiotów ani źródeł ciepła lub wilgoci na urządzeniu.
- ▶ Nie używać ani nie przechowywać łatwopalnych detergentów ani środków do prania chemicznego w pobliżu urządzenia.

**OSTRZEŻENIE!****Codzienne używanie**

- ▶ Nie używać żadnych łatwopalnych sprayów w pobliżu urządzenia.
- ▶ Nie prać odzieży, która wcześniej była czyszczona przy użyciu rozpuszczalnika, jeśli przed praniem taka odzież nie była suszona na świeżym powietrzu.
- ▶ Nie wyjmować ani nie wkładać wtyczki w pobliżu łatwopalnego gazu
- ▶ Materiałów z pianki gumowej lub gąbki nie prać w wysokich temperaturach.
- ▶ Nie prać rzeczy zabrudzonych mąką.
- ▶ Nie otwierać szuflady na detergent w trakcie jakiegokolwiek cyklu prania.
- ▶ Nie dotykać drzwi w trakcie prania, ponieważ mocno się nagrzewają.
- ▶ Nie otwierać drzwi, jeśli poziom wody znajduje się wyraźnie nad otworem drzwiowym.
- ▶ Nie otwierać drzwi siłą. Drzwi są wyposażone w urządzenie samozamykające i otworzą się wkrótce po zakończeniu procesu prania.
- ▶ Po każdym praniu i przed wykonaniem jakiegokolwiek rutynowej konserwacji należy wyłączyć urządzenie i odłączyć je od sieci, aby zaoszczędzić energię elektryczną i zapewnić bezpieczeństwo.
- ▶ Podczas odłączania urządzenia trzymaj za wtyczkę, a nie za przewód.

Konserwacja/utrzymywanie w czystości

- ▶ Upewnij się, że dzieci są nadzorowane podczas czyszczenia i konserwacji urządzenia.
- ▶ Przed podjęciem jakichkolwiek rutynowych prac konserwacyjnych odłącz urządzenie od zasilania elektrycznego.
- ▶ Utrzymywać w czystości dolną część otworu drzwiowego, a także otwierać drzwi i szufladę na detergent, jeśli urządzenie nie jest używane. Zapobiegnie to powstawaniu nieprzyjemnych zapachów.
- ▶ Nie stosować rozpylacza wodnego ani pary wodnej do czyszczenia urządzenia.

- ▶ Jeśli kabel zasilania jest uszkodzony, musi on zostać wymieniony przez producenta, serwisanta lub inną wykwalifikowaną osobę w celu uniknięcia niebezpieczeństwa.
- ▶ Nie próbować samodzielnie naprawiać urządzenia. W przypadku naprawy, prosimy o kontakt z działem obsługi klienta.

Instalacja

- ▶ Urządzenie powinno być umieszczone w dobrze wentylowanym miejscu. Takie miejsce powinno zapewniać możliwość swobodnego otwierania drzwiczek na oścież.
- ▶ Nigdy nie należy instalować urządzenia na zewnątrz w wilgotnym miejscu lub w strefie, która może być narażona na wycieki wody, takie jak pod lub w pobliżu zlewu. W przypadku wystąpienia takiego przecieku należy odciąć zasilanie i umożliwić urządzeniu wyschnięcie w sposób naturalny.



OSTRZEŻENIE!

Instalacja

- ▶ Urządzenie instalować i używać w warunkach temperaturowych powyżej 5°C.
- ▶ Nie ustawiać urządzenia bezpośrednio na dywanie lub blisko ściany lub mebli.
- ▶ Nie instaluj urządzenia w miejscu narażonym na bezpośrednie działanie promieni słonecznych lub w pobliżu źródeł ciepła (np. pieców, grzejników).
- ▶ Upewnij się, że informacje elektryczne na tabliczce znamionowej są zgodne z zasilaniem. Jeśli tak nie jest, skontaktuj się z elektrykiem.
- ▶ Nie używaj adapterów wtyczek i przedłużaczy.
- ▶ Używać tylko kabli elektrycznych i węża dołączonych do zestawu.
- ▶ Upewnij się, aby nie uszkodzić kabla elektrycznego i wtyczki. Jeśli jest uszkodzony jego wymiany musi dokonać elektryk.

- ▶ Używaj oddzielnego i uziemionego gniazdka, które jest łatwo dostępne po instalacji. Urządzenie musi być uziemione.
Tylko dla Wielkiej Brytanii: Kabel zasilający urządzenie jest wyposażony we wtyczki z 3 bolcami (z uziemieniem), która pasuje do standardowego gniazda z 3 przewodami (z uziemieniem). Nigdy nie odcinaj albo wyjmuj trzeciego bolca (uziemiającego). Po zainstalowaniu urządzenia, wtyczka powinna być dostępna.
- ▶ Upewnij się, że złącza węży i przyłącza są solidne i nie ma wycieków.

Przeznaczenie

Urządzenie jest przeznaczone do prania rzeczy nadających się do prania w pralce. Za każdym razem należy postępować zgodnie z instrukcjami podanymi na metce odzieży. Urządzenie zostało zaprojektowane do użytku domowego wewnątrz pomieszczeń. Nie jest ono przeznaczone do zastosowania komercyjnego.

Zmiany i modyfikacje urządzenia nie są dozwolone. Używanie niezgodne z przeznaczeniem może spowodować zagrożenia i utratę wszystkich praw gwarancyjnych.

i Uwaga:

Z powodu zmian technicznych i różnych modeli, ilustracje w tym i następnym rozdziałach mogą się różnić od modelu.

2.1 Zdjęcie urządzenia

Przód (rys. 2-1):



Tył (rys. 2-2):

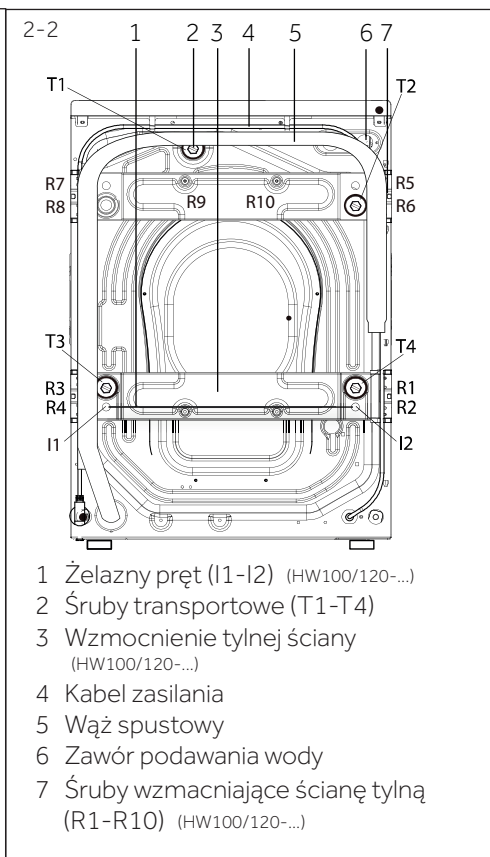

2.2 Akcesoria

Sprawdź akcesoria i literaturę zgodnie z niniejszą listą (rys. 2-3):

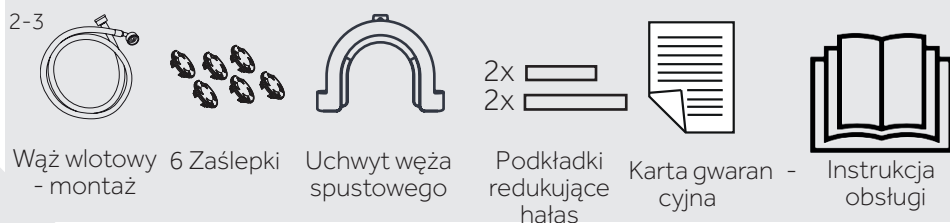

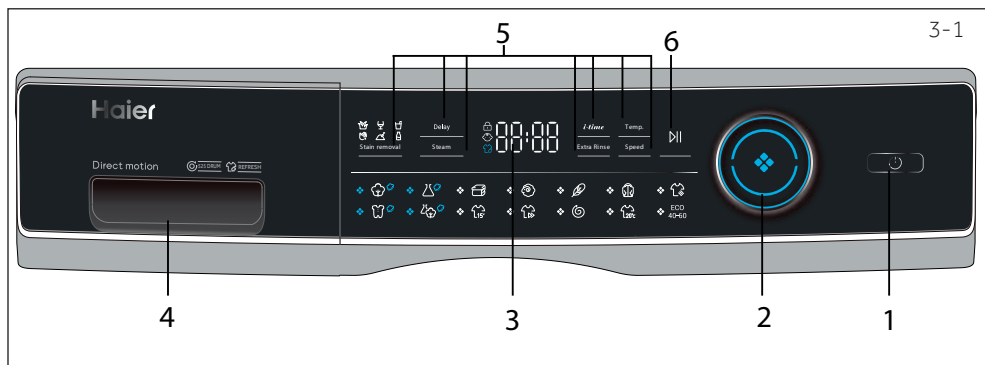

- | | | |
|----------------------------|--|--------------------------|
| 1 Przycisk „Zasilania” | 3 Wyświetlacz | 5 Przyciski funkcyjne |
| 2 Pokrętło wyboru programu | 4 Szuflada na detergent / plyn do płukania | 6 Przycisk „Start/Pauza” |

i Uwaga: Sygnał dźwiękowy

Sygnał dźwiękowy rozbrzmiewa w następujących przypadkach:

- ▶ przy wciśnięciu przycisku
- ▶ na zakończenie programu
- ▶ przy przekręcaniu pokrętła wyboru programu

W razie potrzeby można wyłączyć sygnał dźwiękowy. Więcej informacji w rozdziale CODZIENNE UŻYWANIE (patrz: str. 20 6.13).

3.1 Przycisk „Zasilania”

Dotknij delikatnie przycisku (rys. 3-2), aby włączyć urządzenie; zaświeci się wyświetlacz, a kontrolka przycisku „Start/Pauza” zacznie migać. Aby wyłączyć urządzenie, wciśnięcie przycisku raz jeszcze i przytrzymanie ok. 2 sekundy. Jeśli przez jakiś czas nie zostanie uruchomiony żaden element panelu ani program, maszyna wyłączy się automatycznie.

3.2 Wybór programu

Obracając pokrętło, (rys. 3-3) można wybrać jeden z 14 programów, zaświeci się wówczas powiązana z programem dioda LED i zostaną wyświetlone ustawienia domyślne programu.

3.3 Wyświetlacz

Wyświetlacz (rys. 3-4) pokazuje następujące informacje:

- ▶ Czas prania
- ▶ Opóźnienie czasu zakończenia
- ▶ Kody błędów i informacje serwisowe
- ▶ Przyciski funkcyjne i przycisk „Start/Pauza”

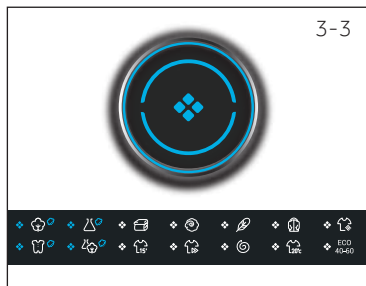
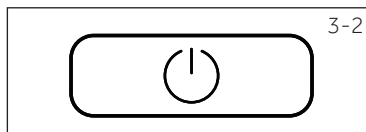

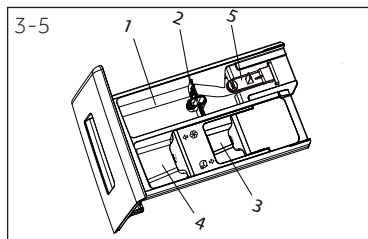

3.4 Szuflada na detergent

Po otwarciu szuflady dozownika widać trzy komponenty (rys. 3-5):

- 1: Przegródka na proszek lub płynny detergent
 - 2: Klapka wyboru detergentu, podnieś dla detergentu w proszku, zostaw na dole dla detergentu w płynie.
 - 3: Przegródka na środek dezynfekujący.
 - 4: Przegródka na zmiękcacz.
 - 5: Zapadka blokująca, naciśnij ją, aby wyciągnąć szufladę dozownika
- patrz: instrukcja detergentu (patrz str. 13) Zalecenie dotyczące rodzaju detergentów odpowiednich dla różnych temperatur prania, patrz: instrukcja detergentu (patrz str. 13).

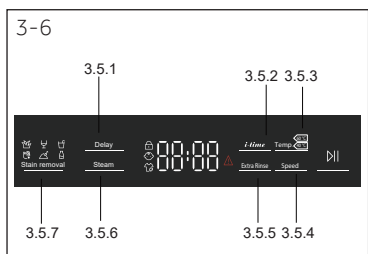

3.5 Przyciski funkcyjne

Przyciski funkcyjne (rys. 3-6) umożliwiają wybór dodatkowych opcji wybranego programu prania przed jego rozpoczęciem. Zostaną wyświetlone powiązane wskaźniki.

Wszystkie opcje zostaną wyłączone po wyłączeniu urządzenia lub po ustawieniu nowego programu. Jeśli przycisk ma wiele opcji, odpowiednią opcję można wybrać naciskając ten przycisk odpowiednią liczbę razy.

Po dotknięciu przycisków, gdy są słabo podświetlone, funkcja nie jest wybrana; gdy są podświetlone na jasno, funkcja jest wybrana.

i Uwaga: Ustawienia fabryczne

W celu osiągnięcia najlepszych rezultatów dla każdego z programów, firma Haier zdefiniowała określone ustawienia domyślne. W przypadku braku specjalnych wymagań, zaleca się korzystanie z ustawień domyślnych.



3.5.1 - Przycisk funkcji „Opóźnienie”

Wciśnij ten przycisk (rys. 3-7), aby uruchomić program z opóźnieniem. Opóźnienie czasu zakończenia można zwiększać stopniowo co 30 min. od 0,5 do 24 godz. (dodaj czas do oryginalnego czasu programu) Na przykład:

wyświetlany czas 6:30 oznacza, że cykl programu zakończy się za 6 godz.

30 min. Aby aktywować opóźnienie czasowe, należy dotknąć przycisku „Start/Pauza”. Nie dotyczy programu „Wirowanie”.

„Odświeżanie” i Eco 40-60.



Uwaga: Płyn do prania

Jeśli korzystasz z płynu do prania, nie zaleca się stosowania funkcji opóźnienia czasu zakończenia.

3.5.2 - Przycisk funkcji „i-time”

Funkcja ta (rys. 3-8) zwiększa czas prania. Nie wszystkie programy mogą korzystać z tej funkcji. Informacje na temat programów, które korzystają z tej funkcji znajdziesz na str. 13.

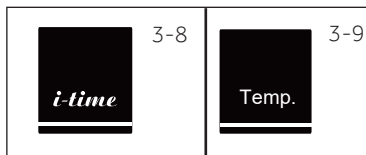

3.5.3 - Przycisk funkcji „Temp.”

Wciśnij ten przycisk (rys. 3-9), aby zmienić temperaturę programu prania. Jeśli żadna wartość nie jest podświetlona, woda nie będzie podgrzana.

3.5.4 Przycisk funkcji „Prędkość”

Wciśnij ten przycisk (rys. 3-10), aby zmienić lub odznaczyć program wirowania. Jeśli żadna wartość nie jest podświetlona na ekranie („0”), pranie nie zostanie odwirowane.

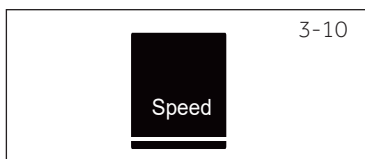

3.5.5 Przycisk „Dodatkowe płukanie”

Dotknij tego przycisku (rys. 3-11), aby intensywniej wypłukać pranie w czystej wodzie. Funkcja zalecana dla osób z wrażliwą skórą. Można wybrać od jednego do trzech dodatkowych cykli poprzez wielokrotne dotknięcie przycisku. Pojawiają się one na wyświetlaczu, oznaczone symbolem P--1/P--2/P--3.

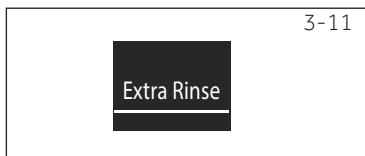

3.5.6 Przycisk „Para”

Dotknij tego przycisku (rys. 3-12), aby wybrać program pary. W przypadku programów z funkcją pary wskaźnik świeci na zielono, a wskaźnik na środku pokrętki jest włączony. Możesz wybrać, jeśli potrzebujesz tej funkcji, gdy używane są programy „Bawełna, Syntetyki, Miks, Baby care”. Ikona prania parowego zaświeci się podczas korzystania z funkcji prania parowego.

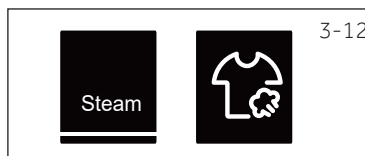

3-13

 Stain removal

3.5.7 Przycisk „Usuwanie plam”

Naciśnij ten przycisk (rys. 3-13), aby wybrać specjalne funkcje dla plam. Symbole objaśniono w poniższej tabeli



Trawa



Wino



Sok



Krew



Ziemia



Mleko

3-14



3.6 Przycisk „Start/Pauza”

Delikatnie wcisnąć ten przycisk (rys. 3-14), aby uruchomić lub przerwać aktualnie wyświetlany program. W trakcie ustawiania programu oraz w trakcie samego programu kontrolka LED nad przyciskiem będzie się świecić lub będzie migać, jeśli program został przerwany.

3-15

Speed

+



3.7 Blokada klawiszy

Wybierz program, a następnie go uruchom, dotknij jednocześnie przycisków „Prędkość” i „Start/Pauza” (rys. 3-15) na 3 sekundy, aby zablokować wszystkie elementy panelu przed aktywacją oraz wyświetlacz . Aby odblokować, należy ponownie dotknąć dwóch przycisków. Wskaźnik blokady klawiszy zapala się, gdy blokada jest włączona. Funkcja jest opcjonalna, gdy pralka jest uruchomiona

3-16

cLoE

Wyświetlacz będzie pokazywać komunikat cLoE (rys. 3-16), jeśli przycisk zostanie wciśnięty gdy włączona jest blokada klawiszy. Zmiana nie zostanie wprowadzona.

• Tak, ○ Opcjonalnie, / Nie

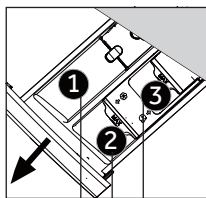

Przegrody w szufladzie na detergent:

- 1 Detergent
- 2 Środek zmiękczający lub pielęgnacyjny
- 3 Środek dezynfekujący³⁾

Program	Maksymalna ładowność ¹⁾ w kg HW80/HW100 /HW120- B14979(S)	Temperatura w °C 2)	Ustawienia wstępne	Przegrody w szufladzie na detergent:			Rodzaj tkaniny	Ustawiona prędkość wirowania w rpm	Funkcja				
				1	2	3			I-time	Pranie parowe	Dodatkowe płukanie	Opóźnienie	Usuwanie plam
	8/10/12	* do 90	40	•	○	○	Bawełna	1400	•	•	•	•	•
	4/5/6	* do 60	40	•	○	○	Materiały syntetyczne lub mieszane	1200	/	•	•	•	•
	4/5/6	* do 40	30	•	○	/	Koidry	800	•	/	•	•	/
	2/2,5/3	* do 40	*	•	○	/	Materiały, które można prać w pralce, wykonane z wełny lub zawierające wełnę	800	•	/	•	•	/
	2/2,5/3	* do 30	30	•	○	/	Pranie delikatne i jedwab	600	/	/	•	•	/
	4/5/6	* do 40	30	•	○	○	Bawełna	1000	•	/	•	•	/
	1	/	/	/	/	/	Bawełna / Syntetyki	0	/	/	/	/	/
	4/5/6	* do 90	40	•	○	○	Bawełna / Syntetyki	1000	•	•	•	•	/
	4/5/6	* do 60	30	•	○	○	Lekko zabrudzone pranie mieszane, bawełniane i syntetyczne	1000	•	•	•	•	•
	1 ²⁾	* do 40	*	•	○	○	Bawełna / Syntetyki	1000	•	/	•	•	/
	4/5/6	* do 40	40	•	○	○	Bawełna / Syntetyki	1000	/	/	•	•	/
	8/10/12	/	/	/	/	/	Wszystkie materiały	1000	/	/	/	/	/
	8/10/12	* do 20	20	•	○	○	Bawełna	1000	•	/	•	•	/
	8/10/12	/	/	•	○	○	/	1400	/	/	/	/	/

* Woda nie jest podgrzewana.

¹⁾ Wybierz temperaturę prania 90°C tylko do prania ubrań o specjalnych wymogach higienicznych

²⁾ Zmniejsz ilość detergentu w związku ze skróceniem czasu prania.

³⁾ Nie należy stosować reakcji chemicznych z detergentem

Design i specyfikacje mogą ulec zmianie bez powiadomienia w celu poprawy jakości.

Wskazane wartości zużycia mogą różnić się od warunków lokalnych.

Program	Temperatura w °C	Maksymalna ładowność w kg	Energia w kWh	Woda w l	Czas prania w godz. : min.	Wydajność wirowania w %
HW120 / 100 / 80						
Eco 40-60 *	40°C	6/5/4	0,65/0,55/0,50	42/42/32	4:08/4:16/4:23	B
	60°C	6/5/4	0,78/0,58/0,53	42/42/32	04:38/04:20/04:25	B
	60°C	12/10/8	0,76/0,58/0,54	58/56/46	04:38/04:20/04:25	B

* Standardowy program dla efektywności energetycznej zgodnie z normą UE 2010/30:

„Eco 40-60” „60°C/40°C” z ustawieniem „maks. prędkości wirowania”. (Wybierz Eco 40 60, dotknij przycisku prędkości na 5 sekund. Po wyświetleniu funkcji temperatury wybierz temperaturę i maksymalną prędkość.)

Standardowy program 60°C i 40°C dla bawełny jest odpowiedni do odzieży bawełnianej zabrudzonej w stopniu normalnym. Są to najefektywniejsze programy pok względem zużycia wody i energii na pranie bawełniane. Użyta temperatura wody może różnić się od deklarowanej temperatury cyklu.



Uwaga: Automatyczne ważenie

Urządzenie jest wyposażone w rozpoznawanie wagi. Przy niewielkim załadunku bębna pralki, w niektórych programach ustawienia poboru energii, wody i czasu prania zostaną automatycznie zredukowane.

6.1 Zasilanie

Podłącz pralkę do zasilania (220V do 240V~/50Hz; rys. 6-1). Więcej informacji w rozdziale INSTALACJA.

6.2 Podłączenie wody

- ▶ Przed podłączeniem sprawdź czystość i drożność doprowadzenia wody.
- ▶ Odkręć kran (rys. 6-2).

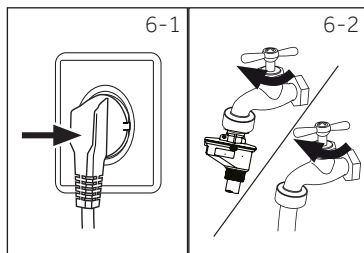

i Uwaga: Szczelność

Przed użyciem sprawdzić szczelność połączeń między kranem a węzłem doprowadzającym wodę, odkręcając kran.

6.3 Przygotowywanie prania

- ▶ Posortować ubrania według materiałów (bawełna, syntetyczne, wełna lub jedwab) i stopnia zabrudzenia (rys. 6-3). Należy zwrócić uwagę na instrukcje dotyczące pielęgnacji, umieszczone na metkach ubrań.
- ▶ Oddzielić rzeczy białe od kolorowych. Materiały kolorowe wybrać najpierw ręcznie w celu sprawdzenia, czy nie farbują.
- ▶ Opróżnić kieszenie (klucze, monety itp.) i zdjąć twardsze elementy ozdobne (np. broszki).
- ▶ Odzież bez obszytych rąbków, rzeczy delikatne i cienkie tkaniny, takie jak cienkie zasłony, powinny być umieszczone w torebce do prania w celu ich ochrony (lepsze byłoby pranie ręczne lub chemiczne).
- ▶ Zasuwać zamki, zapiąć rzepy i haftki, upewnić się, że guziki są dobrze przyszyte.
- ▶ W torebkach do prania umieścić delikatne rzeczy takie jak ubrania bez obszytych rąbków, delikatną bieliznę i małe przedmioty jak skarpetki, paski, staniki itp.
- ▶ Rozłożyć duże tkaniny jak prześcieradła czy pościel.
- ▶ Dżinsy i materiały drukowane, zdobione lub mocno barwione przewrócić na lewą stronę. W miarę możliwości prać je oddzielnie.

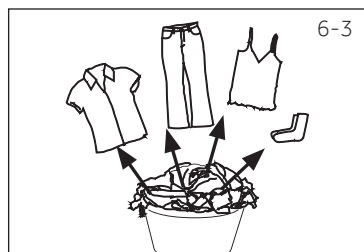

UWAGA!

Przedmioty nie wykonane z tkanin ani dzianin, jak również małe, obłuzowane lub o ostrych krawędziach, mogą być przyczyną awarii i uszkodzenia zarówno odzieży jak i urządzenia.

Tabela pielęgnacji

Pranie		
 Prać w temp. do 95°C program normalny	 Prać w temp. do 60°C program normalny	 Prać w temp. do 60°C program łagodny
 Prać w temp. do 40°C program normalny	 Prać w temp. do 40°C program łagodny	 Prać w temp. do 40°C program bardzo łagodny
 Prać w temp. do 30°C program normalny	 Prać w temp. do 30°C program łagodny	 Prać w temp. do 30°C program bardzo łagodny
 Prać ręcznie w temp. maks. 40°C	 Nie brać	
Wybielanie		
 Dozwolony dowolny wybielacz	 Tylko wybielacz tlenowy/ bez chloru	 Nie wybielać
Suszenie		
 Możliwość suszenia w suszarce bębnowej w temperaturze normalnej	 Możliwość suszenia w suszarce bębnowej w niższej temperaturze	 Nie suszyć w suszarce
 Rozwiesić do suszenia	 Suszyć na płasko	
Prasowanie		
 Prasować w temperaturze maksymalnej do 200°C	 Prasować w temperaturze umiarkowanej do 150°C	 Prasować w niskiej temperaturze do 110°C bez użycia pary (prasowanie parowe może spowodować nieodwracalne uszkodzenia)
 Nie prasować		
Profesjonalna pielęgnacja tkanin i dzianin		
 Pranie chemiczne w tetrachloroetylenie	 Pranie chemiczne w węglowodorach	 Nie prać chemicznie
 Profesjonalne czyszczenie na mokro	 Nie stosować profesjonalnego czyszczenia na mokro	

6.4 Ładowanie urządzenia

- ▶ Umieszczaj rzeczy do prania w pralce jedna po drugiej.
- ▶ Nie przeładuj urządzenia. Zwróć uwagę na różne wartości maksymalnego załadowania pralki w różnych programach! Zasada kciuka przy maksymalnym załadowaniu: Między praniem a górną częścią bębna należy zachować odległość 6 cali.
- ▶ Ostrożnie zamknij drzwiczki. Upewnij się, że nie przyciąłeś żadnej części ubrania.

6.5 Wybór detergentu

- ▶ Skuteczność i wydajność prania określana jest przez jakość używanego detergentu.
- ▶ Używać tylko takich detergentów, które zostały dopuszczone do użytku w pralce.
- ▶ W razie potrzeby używać specjalnych detergentów, np. do wełny lub materiałów syntetycznych.
- ▶ Zawsze przestrzegać zaleceń producenta detergentu.
- ▶ Nie stosować środków do prania chemicznego takich jak trichloroetylen i podobnych produktów.

Wybór najlepszego detergentu

Program	Rodzaj detergentu				
	Uniwersalny	Do kolorów	Do rzeczy delikatnych	Specjalny	Zmiękczac
	L/P	L/P	-	-	o
	-	-	L/P	-	o
	-	-	L	L/P	o
	-	-	L/P	L/P	o
	-	-	-	L/P	o
	-	-	L/P	L/P	-
	-	-	-	L	o
	L/P	L/P	-	-	o
	L/P	L/P	-	-	o
	L	L	-	-	o
	L/P	L/P	-	-	o
	-	-	-	-	-
	L/P	L/P	-	-	o
ECO 40-60	L/P	L/P	-	-	o

L = żel/płyn do prania P = proszek do prania O = opcjonalnie – = bez detergentu

Jeśli korzystasz z płynu do prania, nie zaleca się stosowania funkcji opóźnienia czasowego.

Zalecamy stosowanie:

- ▶ Proszku do prania: 20°C do 90°C* (najlepiej stosować: 40-60°C)
- ▶ Detergentu do kolorów: 20°C do 60°C (najlepiej stosować: 30-60°C)
- ▶ Detergentu do Wełna/delikatnych rzeczy: 20°C do 30°C (= najlepiej stosować:)

* Temperaturę 90°C wybierać tylko do prania o specjalnych wymogach higienicznych

* Jeśli wybierzesz temperaturę wody 60°C lub wyższą, zalecamy użycie mniejszej ilości detergentu. Prosimy o użycie specjalnego środka dezynfekującego, który jest odpowiedni do bawełny lub tkaniny syntetycznej.

* Lepiej jest używać mniejszej ilości proszku do prania lub proszku niepieniącego się.

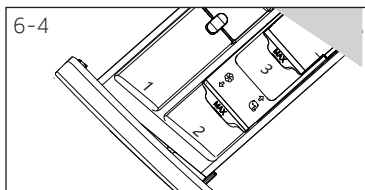

6.6 Dodawanie detergentu

1. Wsuń szufladę na detergent.
2. Umieść niezbędne środki chemiczne w odpowiednich przegródkach (rys. 6-4).
3. Wsuń szufladę na detergent.

i Uwaga:

- ▶ Przed kolejnym cyklem prania usunąć pozostałości detergentu z szuflady.
- ▶ Nie stosować nadmiernych ilości detergentu ani płynu do płukania.
- ▶ Należy postępować zgodnie z instrukcjami podanymi na opakowaniu detergentu.
- ▶ Detergent wlewać/wsypywać bezpośrednio przed rozpoczęciem cyklu prania.
- ▶ Skoncentrowany płyn do prania należy rozcieńczyć przed dodaniem.
- ▶ Nie stosuj płynu do prania, jeśli wybrano opcję „Opóźnienie”.
- ▶ Ostrożnie wybierz ustawienia programu zgodnie z symbolami pielęgnacyjnymi umieszczonymi na wszystkich etykietach prania i zgodnie z tabelą programu.

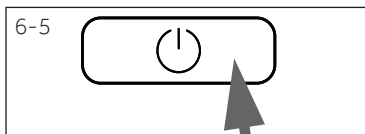

6.7 Włączanie urządzenia

Aby włączyć urządzenie, dotknij przycisku „Zasilanie” (rys. 6-5). LED przycisku „Start/Pauza” zacznie migać.

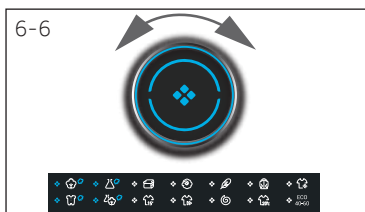

6.8 Wybór programu

Aby uzyskać najlepsze wyniki prania, wybierz program, który odpowiada stopniowi zabrudzenia i rodzajowi prania.

Przekręć pokrętkę wybierania programu (Ryc. 6-6), aby wybrać odpowiedni program. Zapali się odpowiednia dioda LED i zostaną wyświetlone ustawienia domyślne.

i Uwaga: Usuwanie zapachów

Przed pierwszym użyciem zalecamy uruchomienie programu „BAWEŁNA+90°C” +600rpm bez żadnego prania i z niewielką ilością detergentu dodanego do przegródki na detergent (2) lub specjalnego środka do czyszczenia pralek, aby usunąć ewentualne szkodliwe pozostałości.

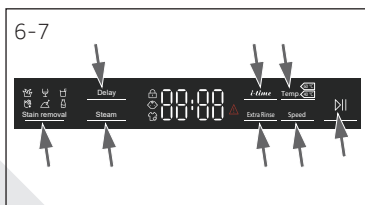

6.9 Dodaj poszczególne opcje

Wybierz wymagane opcje i ustawienia (rys. 6-7); więcej informacji w rozdziale PANEL STEROWANIA.

6.10 Rozpocznienie programu prania

Dotknij przycisku „Start/Pauza” (rys. 6-8), aby rozpocząć. LED przycisku „Start/Pauza” przestanie migać i zacznie świecić światłem ciągłym. Urządzenie działa zgodnie z aktualnymi ustawieniami. Zmiany można wprowadzić jedynie poprzez anulowanie programu.

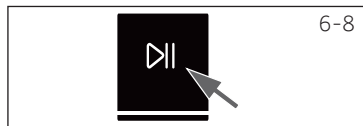

6.11 Przerwywanie/anulowanie programu piorącego

Aby przerwać uruchomiony program piorący, należy delikatnie wcisnąć przycisk „Start/Pauza”. LED przycisku „Start/Pauza” zacznie migać. Aby wznowić pranie, wciśnij przycisk jeszcze raz.

Aby anulować uruchomiony program i wszystkie ustawienia indywidualne,

1. Dotknij przycisku „Start/Pauza”, aby przerwać uruchomiony program.
2. Aby wyłączyć urządzenie, dotknij przycisku „Zasilania” na ok. 2 sekundy.
3. Dotknij przycisku „Zasilanie”, aby wyłączyć urządzenie, uruchom program Wirowania i wybierz „brak prędkości” (kontrolki prędkości są wyłączone), aby spuścić wodę.
4. Po zakończeniu programu w celu ponownego uruchomienia urządzenia wybierz nowy program i uruchom go.

6.12 Po praniu



Uwaga: Blokada drzwi

- ▶ Ze względów bezpieczeństwa drzwi są zablokowane częściowo podczas cyklu prania. Drzwi można otworzyć tylko po zakończeniu programu lub po jego anulowaniu w prawidłowy sposób (patrz opis powyżej).
 - ▶ W przypadku wysokiego poziomu wody, wysokiej temperatury wody i podczas wirowania nie można otworzyć drzwi; Wyświetla się wtedy: **Loc I**
1. Po zakończeniu cyklu prania wyświetla się komunikat **H0n1 EC**.
 2. Urządzenie wyłączy się automatycznie.
 3. Pranie należy wyjąć jak najszybciej, aby zapobiec większemu pogniczeniu.
 4. Zakręć dopływ wody.
 5. Odłącz urządzenie od zasilania.
 6. Otworzyć drzwi, aby zapobiec wilgoci i powstawaniu nieprzyjemnych zapachów. Nie używane urządzenie pozostawić otwarte.



Uwaga: Tryb Stand by/ tryb oszczędzania energii

Włączone urządzenie przejdzie w stan uśpienia, jeśli nie zostanie aktywowane w ciągu 2 minut przed rozpoczęciem programu lub po zakończeniu programu. Wyświetlacz wyłączy się. Oszczędza to energię. Aby przerwać tryb czuwania, należy wcisnąć przycisk „Zasilania”.

6.13 Aktywacja i dezaktywacja brzęczyka

W razie potrzeby można wyłączyć sygnał dźwiękowy.

1. Włącz urządzenie.
2. Wybierz program MIX.
3. Dotknij jednocześnie przycisków „Opóźnienie” i „Temp.” na ok. 3 sekundy. Wyświetli się komunikat **BEEP OFF** i brzęczyk zostanie zdezaktywowany.

Aby aktywować brzęczyk należy ponownie nacisnąć te same dwa przyciski. Wyświetlony zostanie komunikat „**BEEP On**”.



Odpowiedzialność za środowisko naturalne

- ▶ Aby korzystać z energii, wody, detergentu i czasu w sposób optymalny, zaleca się stosowanie zalecanego maksymalnego obciążenia.
- ▶ Nie przeładowywać pralki (zachować luz na szerokość dłoni nad praniem).
- ▶ Dla lekko zabrudzonych ubrań wybrać program Pranie szybkie.
- ▶ Stosować dokładne dawki każdego ze środków piorących.
- ▶ Wybierać najniższą odpowiednią temperaturę prania - nowoczesne detergenty piorą skutecznie w temperaturze poniżej 60°C.
- ▶ Podnosić wartości ustawień domyślnych tylko w przypadku mocno zabrudzonych rzeczy.
- ▶ Jeśli używana jest suszarka domowa., wybrać maksymalną prędkość wirowania.

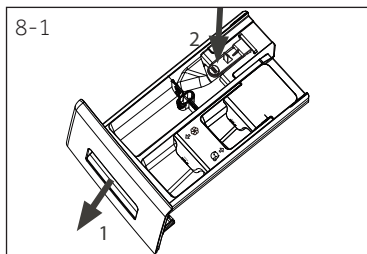

8.1 Czyszczenie szuflady na detergent

Zawsze należy sprawdzać, że w szufladzie nie ma żadnych pozostałości detergentu. Szufladę czyścić regularnie (rys. 8-1):

1. Wyciągać szufladę do momentu, aż się zatrzyma.
2. Wcisnąć przycisk zwalniania i wyjąć szufladę.
3. Opłukać szufladę wodą, aż będzie czysta i włożyć ją z powrotem do urządzenia.



8.2 Czyszczenie pralki

- ▶ W trakcie czyszczenia i konserwacji odłączyć pralkę od zasilania.
- ▶ Obudowę pralki i elementy gumowe czyścić miękką ściereczką i wodą z mydłem (rys. 8-2).
- ▶ Nie używaj chemikaliów organicznych ani żrących rozpuszczalników.

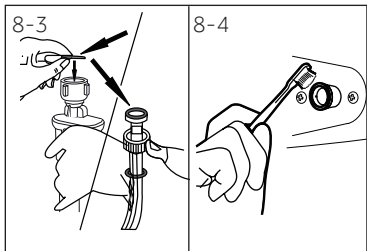

8.3 Zawór doprowadzania wody i filtr zaworu doprowadzającego

Aby zapobiec blokowaniu wody przez substancje stałe, takie jak kamień, należy regularnie czyścić filtr zaworu doprowadzającego.

- ▶ Odłączyć przewód zasilający i zakręcić wodę.
- ▶ Odkręcić wąż doprowadzania wody z tyłu urządzenia (Ryc. 8-3) i przy kranie.
- ▶ Przepłukać filtry wodą i wyczyścić szczotką (Ryc. 8-4).
- ▶ Włożyć filtr i zainstalować wąż.

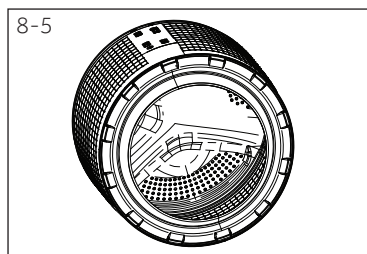

8.4 Czyszczenie bębna pralki

- ▶ Wyjąć z bębna wyprane przez przypadek metalowe części, takie jak szpilki, monety, itp. (rys. 8-5), ponieważ powodują one plamy od rdzy i uszkodzenia.
- ▶ Do usuwania plam z rdzy używać środka bez chloru. Przestrzegać wskazówek ostrzegawczych producenta środka czyszczącego.
- ▶ Do czyszczenia nie używaj twardych przedmiotów ani wełny stalowej.

8.5 Długie okresy nie używania urządzenia

Jeśli urządzenie nie jest używane przez dłuższy czas:

1. Wyciągnij wtyczkę (rys. 8-6).
2. Zakręć dopływ wody. (rys. 8-7).
3. Otworzyć drzwi, aby zapobiec wilgoci i powstawaniu nieprzyjemnych zapachów. Nieużywane urządzenie pozostawić otwarte..

Przed następnym użyciem sprawdzić uważnie przewód zasilania oraz węże doprowadzania i odprowadzania wody. Upewnić się, że wszystko jest poprawnie zainstalowane i nie ma żadnych przecieków.

8.6 Filtr pompy

Filtr czyścić raz w miesiącu i sprawdzać filtr pompy na przykład, jeśli urządzenie:

- ▶ nie odprowadza wody.
- ▶ nie odwirowuje.
- ▶ wydaje dziwne dźwięki podczas pracy.

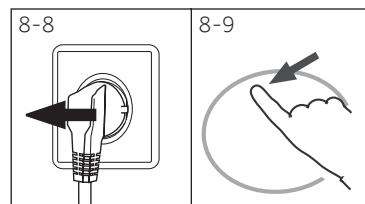
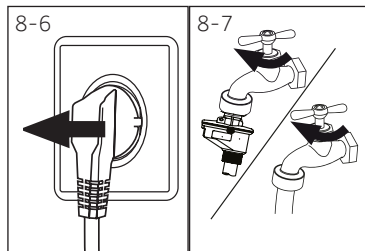

OSTRZEŻENIE!

Ryzyko poparzenia! Woda w pompie może być bardzo gorąca! Przed podjęciem jakichkolwiek działań należy upewnić się, że woda ostygła.

1. Wyłączyć pralkę i odłączyć ją od zasilania (Ryc. 8-8).
2. Otworzyć pokrywę serwisową. Możesz posłużyć się monetą albo śrubokrętem (rys. 8-9).
3. Należy zaopatrzyć się w płaski pojemnik w celu zbierania wyciekającej wody (Ryc. 8-10). Wody może być dużo!
4. Wyciągnij wąż odprowadzający wodę i przytrzymaj jego koniec nad pojemnikiem (rys. 8-10).
5. Wyjmij zatyczkę z węża (rys. 8-10).
6. Po odprowadzeniu wody zatkaj wąż (rys. 8-11) i włóż go z powrotem do pralki.

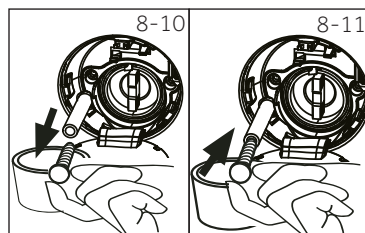

7. Odkręcić filtr pompy i wyjąć go w kierunku przeciwnym do ruchu wskazówek zegara (Ryc. 8-12).
8. Usunąć zanieczyszczenia i brud (Ryc. 8-13).

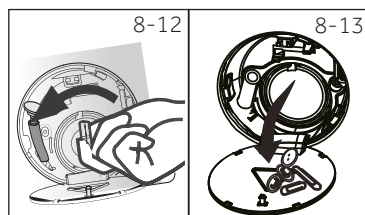

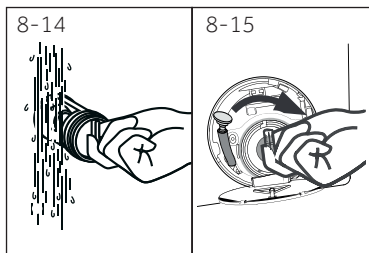

9. Uważnie oczyścić filtr pompy, np. pod bieżącą wodą (Ryc. 8-14).
10. Dokładnie zamocować z powrotem (Ryc. 8-15).
11. Zamknąć pokrywę serwisową.



UWAGA!

- ▶ Uszczelka filtra pompy musi być czysta i nieuszkodzona. Jeśli wieczko nie jest dobrze oczyszczone, woda może uciekać.
- ▶ Filtr musi być na swoim miejscu, w przeciwnym razie może dojść do przecieku.

Wiele problemów można rozwiązać samodzielnie, bez specjalistycznej wiedzy. W przypadku problemów prosimy sprawdzić wszystkie pokazane możliwości i postępować zgodnie z poniższymi instrukcjami przed skontaktowaniem się z obsługi posprzedażnej. Patrz: OBSŁUGA KLIENTA.



OSTRZEŻENIE!

- ▶ Przed przystąpieniem do konserwacji, wyłącz urządzenie i wyjmij wtyczkę z gniazdka sieciowego.
- ▶ Urządzenia elektryczne powinny być serwisowane tylko przez wykwalifikowanych ekspertów elektrycznych, ponieważ niewłaściwe naprawy mogą spowodować znaczne szkody.
- ▶ Jeśli kabel zasilania jest uszkodzony, musi on zostać wymieniony przez producenta, serwisanta lub inną wykwalifikowaną osobę w celu uniknięcia niebezpieczeństwa.

9.1 Kody informacyjne

Poniższe kody są wyświetlane tylko informacyjnie w odniesieniu do cyklu prania. Nie wymagają podjęcia żadnych działań.

Kod	Komunikat
! :25	Czas pozostały do zakończenia cyklu prania to 1 godz. i 25 min.
6:30	Czas pozostały do zakończenia cyklu prania, obejmujący opóźnienie zakończenia cyklu, to 6 godz. i 30 min.
AUTO	Działania automatyczne wykrywanie ładunku; tylko w niektórych programach.
End Ec	Skończył się cykl prania. Urządzenie wyłączy się automatycznie.
LoCl -	Drzwi są zamknięte z powodu wysokiego poziomu wody, wysokiej temperatury wody lub cyklu wirowania.
beep OFF	Brzęczyk jest wyłączony.
beep On	Brzęczyk jest włączony.
cLoI -	Klawisze funkcyjne są zablokowane. Zmiana programu jest nieprawidłowa.

9.2 Rozwiązywanie problemów, gdy wyświetlany jest kod

Problem	Przyczyna	Rozwiązanie
CLR FLTR	<ul style="list-style-type: none"> • Błąd odpływu, w ciągu 6 minut woda nie została całkowicie spuszczone 	<ul style="list-style-type: none"> • Wyczyść filtr pompy. • Sprawdź instalację węża odprowadzającego wodę.
E2	<ul style="list-style-type: none"> • Błąd blokady 	<ul style="list-style-type: none"> • Zamknij dobrze drzwi.
E4	<ul style="list-style-type: none"> • Po 12 minutach nie osiągnięto poziomu wody. • Wąż odprowadzania wody sam się syfonuje. 	<ul style="list-style-type: none"> • Upewnij się, że kran jest odkręcony a ciśnienie wody w normie. • Sprawdź instalację węża odprowadzającego wodę.
EB	<ul style="list-style-type: none"> • Poziom ochrony przed wodą - błąd. 	<ul style="list-style-type: none"> • Skontaktuj się z serwisem posprzedażowym.

Problem	Przyczyna	Rozwiązanie
F3	<ul style="list-style-type: none"> Błąd czujnika temperatury. 	<ul style="list-style-type: none"> Skontaktuj się z serwisem posprzedażowym.
F4	<ul style="list-style-type: none"> Błąd podgrzewania. 	<ul style="list-style-type: none"> Skontaktuj się z serwisem posprzedażowym.
F7	<ul style="list-style-type: none"> Błąd silnika. 	<ul style="list-style-type: none"> Skontaktuj się z serwisem posprzedażowym.
FA	<ul style="list-style-type: none"> Błąd czujnika poziomu wody. 	<ul style="list-style-type: none"> Skontaktuj się z serwisem posprzedażowym.
FE lub FE1 lub FE2	<ul style="list-style-type: none"> Niezwyuczajny błąd komunikacji. 	<ul style="list-style-type: none"> Skontaktuj się z serwisem posprzedażowym.
Unb	<ul style="list-style-type: none"> Nierównomierne załadowanie błąd. 	<ul style="list-style-type: none"> Sprawdź i wyrównaj załadowanie prania w bębnie. Zmniejsz ładunek.

9.3 Rozwiązywanie problemów bez wyświetlania kodu

Problem	Przyczyna	Rozwiązanie
Pralka nie działa.	<ul style="list-style-type: none"> Program jeszcze się nie rozpoczął. Drzwi nie są dobrze zamknięte. Pralka nie została włączona. Awaria zasilania. Aktywowana funkcja Blokady dziecięcej. 	<ul style="list-style-type: none"> Sprawdź program i uruchom go. Zamknij dobrze drzwi. Włącz pralkę. Sprawdź zasilanie. Wyłącz funkcję blokady dziecięcej.
Pralka nie napełnia się wodą.	<ul style="list-style-type: none"> Brak wody. Wąż doprowadzający wodę jest zagięty. Filtr węża doprowadzającego wodę jest zatkany. Ciśnienie wody jest mniejsze niż 0,03 MPa. Drzwi nie są dobrze zamknięte. Awaria doprowadzania wody. 	<ul style="list-style-type: none"> Sprawdź kran wody. Sprawdź wąż. Odetkaj filtr węża. Sprawdź ciśnienie wody Zamknij dobrze drzwi. Zapewnij doptyw wody.
Pralka spuszcza wodę podczas napełniania.	<ul style="list-style-type: none"> Wąż odprowadzania wody znajduje się na wysokości poniżej 80 cm. Końcówka węża może być zanurzona w wodzie. 	<ul style="list-style-type: none"> Upewnij się, że wąż został prawidłowo zainstalowany. Upewnij się, że wąż nie jest zanurzony w wodzie.
Awaria odpływu wody.	<ul style="list-style-type: none"> Wąż odprowadzania wody jest zablokowany. Filtr jest zatkany. Końcówka węża odprowadzania wody znajduje się wyżej niż 100 cm nad poziomem podłogi. 	<ul style="list-style-type: none"> Odblokuj wąż. Wyczyść filtr pompy. Upewnij się, że wąż został prawidłowo zainstalowany.
Silne wibracje podczas wirowania.	<ul style="list-style-type: none"> Nie usunięto wszystkich śrub transportowych. Urządzenie nie stoi w stabilnej pozycji. Nieprawidłowe załadowanie pralki. 	<ul style="list-style-type: none"> Usuń wszystkie śruby transportowe. Należy zapewnić stałe podłoże i wypoziomować ustawienie. Sprawdź obciążenie pralki i jej równowagę.

Problem	Przyczyna	Rozwiązanie
Pralka kończy pracę przed zakończeniem cyklu prania.	<ul style="list-style-type: none"> • Awaria wody lub zasilania. 	<ul style="list-style-type: none"> • Sprawdzić dopływ wody i zasilanie.
Pralka zatrzymuje pracę na jakiś czas.	<ul style="list-style-type: none"> • Urządzenie wyświetla kod błędu. • Problem ze względu na wzór obciążenia. • Program wykonuje cykl namaczania. 	<ul style="list-style-type: none"> • Zastanów się nad wyświetlanym kodem. • Zredukuj lub skoryguj załadowanie. • Anuluj program i uruchom ponownie.
Nadmiar piany wypływa z bębna i szuflady na detergent.	<ul style="list-style-type: none"> • Nieodpowiedni detergent. • Użyto zbyt dużo detergentu. 	<ul style="list-style-type: none"> • Sprawdź zalecenia w kwestii detergentu. • Zmniejszyć ilość detergentu.
Automatyczna korekta czasu prania.	<ul style="list-style-type: none"> • Długość programu piorącego będzie dostosowana. 	<ul style="list-style-type: none"> • Jest to normalne i nie wpływa na funkcjonalność.
Awaria wirowania.	<ul style="list-style-type: none"> • Nierównowaga prania. 	<ul style="list-style-type: none"> • Sprawdź załadowanie pralki i uruchom program wirowania ponownie.
Niezadowolający rezultat prania.	<ul style="list-style-type: none"> • Stopień zabrudzenia niezgodny z wybranym programem. • Niewystarczająca jakość detergentu. • Przekroczono maksymalne obciążenie. • Pranie było nierównomiernie rozmieszczone w bębnie pralki. 	<ul style="list-style-type: none"> • Wybierz inny program. • Wybierz detergent zgodnie ze stopniem zabrudzenia i specyfikacjami producenta. • Zmniejszyć załadowanie pralki. • Poluzować pranie.
Na praniu widać pozostałości proszku do prania.	<ul style="list-style-type: none"> • Nierozpuszczalne cząsteczki detergentu mogą pozostać na praniu w formie białych plamek. 	<ul style="list-style-type: none"> • Dodatkowo przepłukać pranie. • Spróbuj wyszczotkować plamki z prania. • Wybierz inny detergent.
Pranie ma szare plamy.	<ul style="list-style-type: none"> • Plamy po tłuszczach takich jak oleje, kremy lub maści. 	<ul style="list-style-type: none"> • Przed praniem zastosuj specjalny środek czyszczący.



Uwaga: Formowanie się piany

Jeśli podczas cyklu wirowania wytworzy się zbyt dużo piany, silnik wyłączy się i na 90 sekund załączy się pompa spustowa. Jeśli ta operacja powtórzona trzykrotnie nie przyniesie efektów, program zakończy się bez wirowania.

Jeśli pomimo podjętych środków komunikaty o błędach nadal się pojawiają, należy wyłączyć urządzenie, odłączyć zasilanie i skontaktować się z działem obsługi klienta.

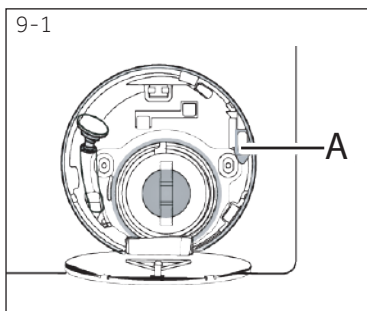

9.4 W przypadku awarii zasilania

bieżący program i jego ustawienia zostaną zachowane. Po przywróceniu zasilania praca pralki zostanie wznowiona.

W przypadku awarii zasilania i przerwania programu prania, otwarcie drzwiczek jest mechanicznie zablokowane. Aby wyjąć pranie, w szklanym otworze drzwiczek nie powinno być widać wody - ryzyko poparzenia! Poziom wody należy obniżyć w sposób opisany w części „Filtr pompy”. Pociągnij dźwignię (A) poniżej klapki serwisowej (rys. 9-1), dopóki drzwi nie otworzą się z delikatnym kliknięciem. Należy następnie ponownie zamocować wszystkie części.



Uwaga: Odblokowanie drzwi

Gdy pralka jest w bezpiecznym stanie (poziom wody poniżej okna, temperatura bębna poniżej 55°C, bęben nie obraca się), można odblokować drzwi pralki

10.1 Przygotowanie

- ▶ Wyjmij urządzenie z opakowania.
- ▶ Usuń wszystkie materiały opakowaniowe, w tym podstawę z polistyrenu, trzymaj je poza zasięgiem dzieci.
- ▶ Podczas otwierania opakowania można zobaczyć krople wody na plastikowej torbie i okienku w drzwiczkach. To normalne zjawisko wynika z testów z użyciem wody w fabryce.



Uwaga: Utylizacja opakowania

Zachowaj wszystkie materiały opakowania poza zasięgiem dzieci i wyrzuć je w sposób przyjazny dla środowiska.

10.2 OPCJE: Zainstaluj podkładki redukujące hałas

1. Po otwarciu opakowania termokurczliwego znajdziesz kilka podkładek redukujących hałas. Służą one do zmniejszania hałasu. (rys. 10.-1).
2. Ustaw pralkę na boku, otworem skierowanym do góry, dolną stroną do siebie.
3. Wyjmij nakładki redukujące hałas i usuń folię ochronną z dwustronnej taśmy samoprzylepnej; naklej podkładki redukujące hałas u dołu pralki, jak pokazano na rys. 3 (dwie dłuższe podkładki w pozycji 1 i 3, dwie krótsze w pozycji 2 i 4) Wreszcie, ustaw urządzenie w pozycji pionowej.

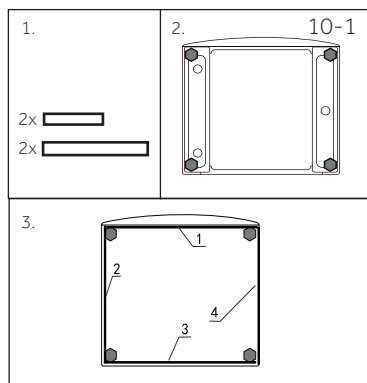

10.3 Demontowanie śrub transportowych

Śruby transportowe z tyłu są przeznaczone do zaciśnięcia elementów zabezpieczających przed wibracjami wewnątrz urządzenia podczas transportu, aby zapobiec uszkodzeniom wewnętrznym. Wszystkie elementy (I, R, S i T, rys. 10-2) należy usunąć przed użyciem.

1. Wykręć wszystkie 4 śruby (T1 - T4) (rys. 10-3).

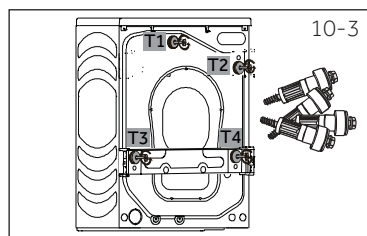
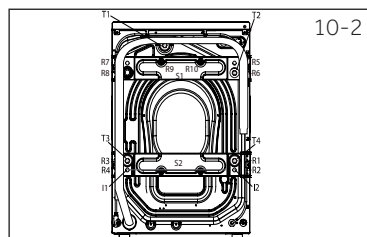

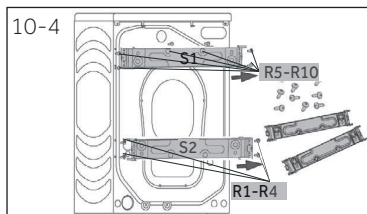

2. Wykręć 10 śrub (R1 - R10) ze wzmocnienia dolnej części z tyłu. Wyjmij wzmocnienia (S1 i S2) z pralki.
*HW100/120-B...

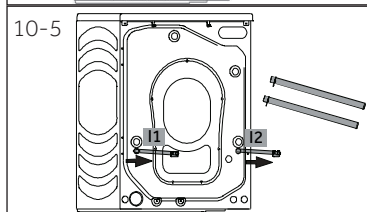

3. Wyciągnij 2 żelazne pręty l1 i l2 (rys. 10-5)
*HW100/120-B...

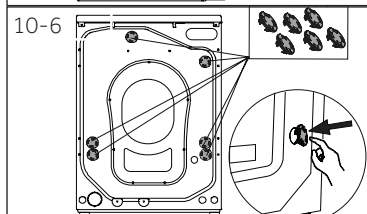

4. Otwory zakryj zaślepkami (rys. 10-6).



Uwaga: Przechowywać w bezpiecznym miejscu

Śruby transportowe przechowywać w bezpiecznym miejscu w celu ich późniejszego wykorzystania. Za każdym razem, gdy urządzenie trzeba będzie przenieść, należy najpierw zamocować śruby transportowe.

10.4 Przenoszenie urządzenia

Jeśli pralka ma być przeniesiona w odległe miejsce, zamontuj śruby transportowe, aby zapobiec uszkodzeniu:

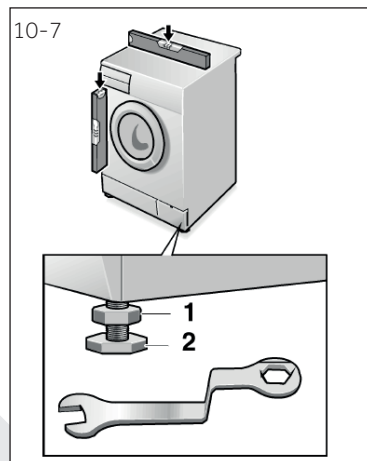

10.5 Ustawianie urządzenia

Wyreguluj wszystkie stopki (rys. 10-7), aby wypoziomować urządzenie. Zminimalizuje to wibracje, a tym samym hałas podczas użytkowania. Zmniejszy to również zużycie. W celu wyrównania poziomu zalecamy użycie poziomicę. Podłoga powinna być jak najbardziej stabilna i płaska.

1. Zdejmij nakrętkę blokującą (1) za pomocą klucza.
2. Ustaw wysokość, obracając stopę (2).
3. Dokręć nakrętkę zabezpieczającą (1) do obudowy.

10.6 Podłączenie odpływu wody

Zamocować prawidłowo wąż odprowadzający wodę do rurociągu. Wąż musi osiągnąć w jednym punkcie wysokość między 80 a 100 cm powyżej dolnej krawędzi urządzenia! W miarę możliwości zawsze trzymaj wąż spustowy przymocowany do klipsa z tyłu urządzenia.



OSTRZEŻENIE!

- ▶ Do połączenia należy używać wyłącznie dostarczonego przewodu.
- ▶ Nigdy nie należy używać starych zestawów węzowych!
- ▶ Podłączaj wyłącznie do źródła wody zimnej.
- ▶ Przed podłączeniem należy sprawdzić, czy woda jest czysta i przezroczysta.

Możliwe są następujące połączenia:

10.6.1 Wąż spustowy do umywalki

- ▶ Zawieść wąż spustowy ze wspornikiem typu U na krawędzi zlewu o odpowiedniej wielkości (rys. 10-8).
- ▶ Zabezpieczyć odpowiednio wspornik typu U przed ześlizgnięciem się.

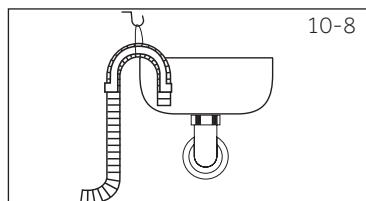

10.6.2 Wąż spustowy do systemu odprowadzania wody

- ▶ Średnica wewnętrzna rury z otworem odpowietrzającym musi wynosić co najmniej 40 mm.
- ▶ Włożyć wąż spustowy na ok. 80 -100 mm do rury ściekowej.
- ▶ Przymocuj wspornik typu U i mocno go zabezpiecz (rys. 10-9).

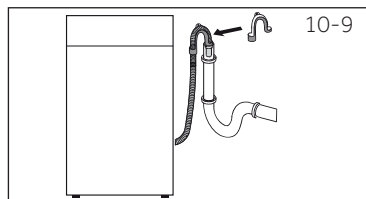

10.6.3 Wąż spustowy do złącza zlewu

- ▶ Złącze musi leżeć nad syfonem.
- ▶ Połączenie czopowe jest zwykle zamykane przez wkładkę (A). Należy ją usunąć, aby zapobiec dysfunkcji (rys. 10-10).
- ▶ Zabezpieczyć wąż spustowy zaciskiem.

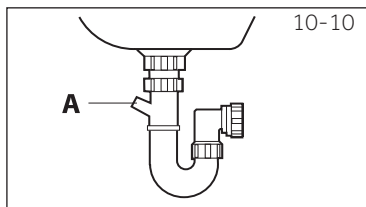

UWAGA!

- ▶ Wąż odprowadzający nie powinien być zanurzony w wodzie i powinien być bezpiecznie zamocowany oraz szczelny. Jeśli wąż odprowadzający wodę jest umieszczony na ziemi lub jeśli rura znajduje się na wysokości poniżej 80 cm, pralka będzie ciągle spuszczała wodę podczas napętniania.
- ▶ Węża nie można przedłużać. W razie potrzeby skontaktuj się z serwisem posprzedażowym.

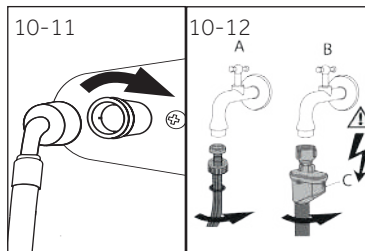

10.7 Podłączenie wody pitnej

Upewnij się, że uszczelki są włożone.

1. Podłącz zakrzywioną końcówkę wężyka doprowadzającego wodę do urządzenia (rys. 10-11). Ręcznie dokręć śrubę.
2. Drugi koniec podłącz do kranu z gwintem 3/4" (rys. 10-12).

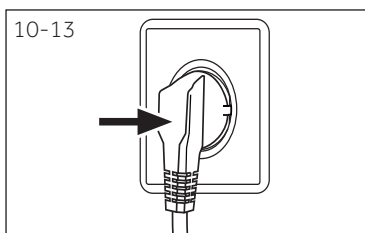

10.8 Podłączenie do prądu

Przed każdym podłączeniem sprawdź, czy:

- ▶ zasilanie, gniazdko i bezpieczniki odpowiadają informacji na tabliczce znamionowej.
- ▶ gniazdko jest uziemione i nie zastosowano rozgałęźnika lub przedłużacza.
- ▶ wtyczka i gniazdko są ściśle dopasowane.
- ▶ **Tylko Wielka Brytania:** Brytyjska wtyczka spełnia wymogi normy BS1363A.

Włóż wtyczkę do gniazdka (rys. 10-13).



OSTRZEŻENIE!

- ▶ Upewnij się, że wszystkie połączenia (zasilanie, spust wody i wąż doprowadzania wody) są mocne, suche i nie przeciekają!
- ▶ Zadbaj o to, aby te elementy nie były zgniecione, załamane i skręcone
- ▶ Jeśli kabel zasilania jest uszkodzony, musi on zostać wymieniony przez serwisanta (patrz karta gwarancyjna) w celu uniknięcia niebezpieczeństwa. .

11.1 Karta produktu, zgodnie z Zarządzeniem UE Nr 1061/2010

Nazwa dostawcy lub znak towarowy	Haier
Identyfikator modelu dostawcy	HW80-B14979(S)/ HW100-B14979(S)/ HW120-B14979(S)
Ładowność znamionowa (kg)	8/10/12
Klasa efektywności energetycznej	A+++
Roczne zużycie energii (AE _c w kWh/rok) ¹⁾	119/129/165
Zużycie energii standardowego programu do prania bawełny 60°C, pełne załadowanie (kWh/cykl)	0,54/0,58/0,76
Zużycie energii standardowego programu do prania bawełny 60°C, częściowe załadowanie (kWh/cykl)	0,53/0,58/0,78
Zużycie energii standardowego programu do prania bawełny 40°C, częściowe załadowanie (kWh/cykl)	0,50/0,55/0,65
Ważone zużycie energii w trybie wyłączonym (W)	0,40/0,41/0,48
Ważone zużycie energii w trybie włączonym (W)	0,48/0,45/0,50
Roczne zużycie wody (AW _c w l/rok) ²⁾	8360/10560/10750
Klasa efektywności wirowania ³⁾	B
Maks. prędkość wirowania (obr./min.) ⁴⁾	1351
Pozostała zawartość wilgoci (%) ⁴⁾	53
Standardowy program do prania bawełny w 60°C ⁵⁾	Eco 40-60 + 60°C ⁸⁾ + maks. wirowanie
Standardowy program do prania bawełny w 40°C ⁵⁾	Eco 40-60 + 40°C ⁸⁾ + maks. wirowanie
Czas programu prania bawełny w 60°C, pełne załadowanie (min)	280/280/295
Czas programu prania bawełny w 60°C, częściowe załadowanie (min)	275/280/295
Czas programu prania bawełny w 40°C, częściowe załadowanie (min)	275/270/260
Czas trwania trybu włączonego (T ₁ w min.) ⁶⁾	3
Poziom hałasu (pranie/wirowanie) w dB(A) / 1pW ⁷⁾	54/69
Rodzaj	Wolnostojąca

- 1) Na podstawie 220 standardowych cykli prania na programie prania bawełny w temperaturze 60°C i 40°C, przy pełnym i częściowym załadowaniu, zużycie w trybach o niskim poborze mocy. Rzeczywiste zużycie energii będzie zależać od sposobu użytkowania urządzenia.
- 2) W oparciu o 220 standardowych cykli prania dla programu prania bawełny w temp. 60 °C i 40 °C przy pełnym i częściowym załadowaniu. Rzeczywiste zużycie wody będzie zależać od sposobu użytkowania urządzenia.
- 3) Klasa G oznacza najmniejszą wydajność, a Klasa A - największą.
- 4) W oparciu o standardowy program prania bawełny w temp. 60°C przy pełnym załadowaniu i standardowy program prania bawełny w temp. 40°C przy częściowym załadowaniu.
- 5) „Standardowy program prania bawełny w temp. 60 °C” i „Standardowy program prania bawełny w temp. 40°C” to standardowe programy piorące, do których odnoszą się informacje z etykiety i karty produktu. Programy te są odpowiednie do prania normalnie zabrudzonych tkanin bawełnianych i są najskuteczniejszymi programami pod względem łącznego zużycia energii i wody.
- 6) W przypadku, gdy istnieje system zarządzania energią.
- 7) W oparciu o standardowy program prania bawełny w temp. 60°C przy pełnym załadowaniu.
- 8) Uruchoਮ europejską standardową procedurę testową (wybierz Eco 40 60, dotknij przycisku prędkości na 5 sekund. Po wyświetleniu funkcji temperatury wybierz temperaturę i maksymalną prędkość.)

11.2 Dodatkowe dane techniczne

	HW80-B14979(S) / HW100-B14979(S) / HW120-B14979(S)
Wymiary (wys x szer. x gł. w mm)	850x460x595 / 850x530x595 / 850x600x595
Napięcie w V	220-240 V~/50Hz
Natężenie prądu, A	10
Maksymalna moc w W	2000
Ciśnienie wody w MPa	$0,03 \leq P \leq 1$
Waga netto w kg	72/77/80

11.3 Normy i dyrektywy



Produkt ten spełnia wymagania wszystkich obowiązujących dyrektyw UE z odpowiednimi normami zharmonizowanymi, które przewidują oznakowanie CE.

Polecamy nasz system Obsługi Klienta Haier i stosowanie oryginalnych części zamiennych.

Jeśli masz problem z urządzeniem, najpierw sprawdź sekcję ROZWIĄZYWANIE PROBLEMÓW.

Jeżeli nie możesz znaleźć rozwiązania, prosimy o kontakt

- ▶ z twoim lokalnym sprzedawcą lub
- ▶ miejscowym serwisem i obsługą klienta w witrynie internetowej www.haier.com, w której można znaleźć numery telefonów i odpowiedzi na często zadawane pytania oraz aktywować zgłoszenie serwisowe.

Aby skontaktować się z naszym działem obsługi, upewnij się, że masz następujące dane. Informacje można znaleźć na tabliczce znamionowej.

Model _____ Nr seryjny _____

Sprawdź także również kartę gwarancyjną dostarczoną z produktem w przypadku posiadania gwarancji.

Poniżej znajdziesz nasze adresy w Europie do ogólnych zapytań biznesowych:

Europejskie adresy Haier			
Kraj *	Adres pocztowy	Kraj *	Adres pocztowy
Włochy	Haier Europe Trading SRL Via De Cristoforis, 12 21100 Verese WŁOCHY	Francja	Haier France SAS 53 Boulevard Ornano – Pleyad 3 93200 Saint Denis FRANCJA
Hiszpania Portugalia	Haier Iberia SL Pg. Garcia Faria, 49-51 08019 Barcelona HISZPANIA	Belgia-FR Belgia-NL Holandia Luksemburg	Haier Benelux SA Anderlecht Route de Lennik 451 BELGIA
Niemcy Austria	Haier Allemagne GmbH Konrad-Zuse-Platz 6 81829 MUNICH NIEMCY	Polska Czechy Węgry Grecja Rumunia Rosja	Haier Poland Sp. z o.o. Al. Jerozolimskie 181B 02-222 Warszawa POLSKA
Wielka Brytania	Haier Appliances UK Co.Ltd. One Crown Square Church Street East Woking, Surrey, GU21 6HR UK		

* Więcej informacji pod adresem www.haier.com

HW80-B14979 HW100-B14979 HW120-B14979_PL

Haier