



BOSCH



Register your
new device on
MyBosch now and
get free benefits:
**[bosch-home.com/
welcome](https://www.bosch-home.com/welcome)**

Pračka

WAV28L90BY

[cs]

Návod k použití a montáži

Obsah

Bezpečnost	4	Stupně zašpinění.....	33
Všeobecné pokyny.....	4	Značky pro údržbu na visačkách...	33
Použití k určenému účelu.....	4	Prací a ošetrovací prostředky	34
Omezení okruhu uživatelů.....	5	Doporučené prací prostředky	34
Bezpečná instalace	5	Dávkování pracích prostředků	35
Bezpečné použití.....	7	Základní ovládání	35
Bezpečné čištění a bezpečná údržba	10	Zapnutí spotřebiče	35
Zabránění věcným škodám	11	Nastavení programu.....	36
Ochrana životního prostředí a úspora	12	Přízpůsobení nastavení progra- mu	36
Likvidace obalu	12	Vložení prádla.....	36
Úspora energie a zdrojů	12	Nasazení odměrky na tekuté prací prostředky	36
Režim šetření energie	13	Použití odměrky na tekuté prací prostředky	37
Instalace a připojení	13	Naplnění pracího prostředku a ošetrovacího prostředku	37
Vybalení spotřebiče.....	13	Spuštění programu.....	38
Rozsah dodávky.....	14	Namáčení prádla.....	38
Požadavky na místo instalace.....	14	Přidání prádla	38
Odstranění přepravních pojistek	15	Zrušení programu.....	38
Připojení spotřebiče	16	Pokračování programu při nastá- vení stop po máchání.....	39
Vyrovnaní spotřebiče.....	17	Vyjmutí prádla.....	39
Seznámení	19	Vypnutí spotřebiče.....	39
Spotřebič	19	Dětský zámek	39
Násypka na prací prostředky	20	Aktivace dětského zámku	39
Ovládací prvky.....	20	Deaktivace dětského zámku.....	39
Displej	21	Základní nastavení	40
Tlačítka	23	Přehled základních nastavení	40
Programy	25	Změna základních nastavení.....	41
Příslušenství	31	Čištění a ošetrování	41
Před prvním použitím	31	Typy pro údržbu spotřebiče	41
Spuštění praní bez prádla	31	Čištění bubnu	41
Prádlo	32	Čištění násypky na prací prostředky	41
Příprava prádla	32	Odvápnění	42
Třídění prádla	33	Čištění čerpadla	43
Osvěžení prádla	33		

Čištění odtokové hadice u sifonu...	45
Čištění sítka v přívodu vody	46

Odstranění poruch 48

Chybový kód/chybové hlášení/ signál	48
Poruchy funkce.....	49
Zvuky	53
Problém s výsledkem	54
Netěsnost	55
Zápachy.....	55
Nouzové odblokování.....	56

Přeprava, uskladnění a likvidace..... 56

Demontáž spotřebiče	56
Nasazení přepravních pojistek	56
Opětovné uvedení spotřebiče do provozu.....	57
Likvidace starého spotřebiče	57

Zákaznický servis..... 58

Označení produktu (E-č.) a vý- robní číslo (FD).....	58
Záruka AQUA-STOP	58

Hodnoty spotřeby 60

Technické údaje 60



Bezpečnost

Pro bezpečné použití vašeho spotřebiče dodržujte informace týkající se bezpečnosti.

Všeobecné pokyny

Zde najdete obecné informace k tomuto návodu.



- Pečlivě si přečtete tento návod. Pouze tehdy můžete svůj spotřebič bezpečně a efektivně používat.
- Tento návod je určen pro montéra a uživatele spotřebiče.
- Dodržujte bezpečnostní a výstražné pokyny.
- Ušchevejte návod a také informace o výrobku pro pozdější použití nebo pro následujícího majitele.
- Po vybalení spotřebič zkontrolujte. V případě poškození při přepravě spotřebič nepřipojujte.

Použití k určenému účelu

Pro bezpečné a správné používání spotřebiče dodržujte pokyny týkající se použití v souladu s určením.

Spotřebič používejte pouze:

- podle tohoto návodu k instalaci a použití.
- k praní textilu vhodného pro praní v pračce a ručně prané vlny podle etikety doporučující péči.
- s vodou z vodovodu a obvyklými pracími a ošetřovacími prostředky vhodnými pro pračky.
- pro soukromé použití v domácnosti a v uzavřených místnostech domova.
- do maximální nadmořské výšky 4000 m nad mořem.

Omezení okruhu uživatelů

Zabraňte rizikům pro děti a ohrožené osoby.

Tento spotřebič mohou používat děti starší 8 let a osoby s omezenými fyzickými, sensorickými nebo duševními schopnostmi nebo s nedostatečnými zkušenostmi a/nebo znalostmi, pokud jsou pod dohledem nebo byly instruovány o bezpečném použití spotřebiče a pochopily z toho vyplývající nebezpečí.

Děti si nesmí se spotřebičem hrát.

Čištění a údržbu spotřebiče nesmí provádět děti bez dozoru.

Děti mladší 3 let a domácí zvířata udržujte mimo dosah spotřebiče.

Bezpečná instalace

Při instalaci spotřebiče dodržujte bezpečnostní pokyny.

⚠ VAROVÁNÍ – Nebezpečí úrazu elektrickým proudem!

- Neodborné instalace jsou nebezpečné.
 - ▶ Spotřebič zapojujte a používejte pouze v souladu s údaji na typovém štítku.
 - ▶ Spotřebič zapojujte do sítě střídavého proudu jen pomocí předpisově instalované zásuvky s uzemněním.
 - ▶ Systém ochranných vodičů elektrické domovní instalace musí být instalován podle předpisů. Instalace musí mít dostatečně velký průřez vodičů.
 - ▶ Při použití proudového chrániče používejte pouze typ se značkou .
 - ▶ Spotřebič nikdy nenapájejte prostřednictvím externího spínacího zařízení, např. časového spínače nebo dálkového ovládní.
 - ▶ Pokud je spotřebič vestavěný, musí být síťová zástrčka síťového kabelu volně přístupná, nebo pokud není volný přístup možný, musí se do stávající elektrické instalace nainstalovat jistič všech pólů podle předpisů pro instalaci.
 - ▶ Při instalaci spotřebiče dbejte na to, aby nedošlo k sevření nebo poškození síťového kabelu.

- Poškozená izolace síťového kabelu je nebezpečná.
 - ▶ Zajistěte, aby se síťový kabel nikdy nedostal do kontaktu s horkými částmi spotřebiče nebo zdroji tepla.
 - ▶ Zajistěte, aby se síťový kabel nikdy nedostal do kontaktu s ostrými rohy nebo hranami.
 - ▶ Síťový kabel nikdy nelámejte, nestlačujte a neprovádějte na něm změny.

VAROVÁNÍ – Nebezpečí požáru!

Použití prodlouženého síťového kabelu a neschválených adaptérů je nebezpečné.

- ▶ Nepoužívejte prodlužovací kabely ani rozbočky.
- ▶ Je-li síťový kabel příliš krátký, kontaktujte zákaznický servis.
- ▶ Používejte pouze adaptéry schválené výrobcem.

VAROVÁNÍ – Nebezpečí poranění!

- Velká hmotnost spotřebiče může při zvedání způsobit poranění.
 - ▶ Spotřebič sami nezvedejte.
- Je-li tento spotřebič nesprávně instalován v jednotce praní a sušení, může instalovaný spotřebič spadnout.
 - ▶ Sušičku stavte na pračku výhradně se spojovací soupravou výrobce sušičky . Jiný způsob instalace není přípustný.
 - ▶ Pokud výrobce sušičky nenabízí vhodnou spojovací soupravu, neinstalujte spotřebič v jednotce praní a sušení.
 - ▶ V jednotce praní a sušení neinstalujte spotřebiče různých výrobců a s různou hloubkou a šířkou.
 - ▶ Jednotku praní a sušení nestavte na podstavec, spotřebiče se mohou překlopit.

VAROVÁNÍ – Nebezpečí udušení!

Děti si mohou obalový materiál přetáhnout přes hlavu nebo se do něj zamotat a udusit se.

- ▶ Obalový materiál uchovávejte mimo dosah dětí.
- ▶ Nedovolte dětem, aby si hrály s obalovým materiálem.

⚠ OPATRNĚ – Nebezpečí poranění!

- Spotřebič může při provozu vibrovat nebo se může pohybovat.
 - ▶ Spotřebič umístěte na čistou, rovnou a pevnou plochu.
 - ▶ Vyrovnajte spotřebič pomocí nožiček a vodováhy.
- Při nesprávně vedených hadicích a elektrických kabelech hrozí nebezpečí zakopnutí.
 - ▶ Hadice a elektrické kabely ved'te tak, aby nehrozilo nebezpečí zakopnutí.
- Pokud byste pohybovali spotřebičem za vyčnívající součásti, např. dvířka, mohou se tyto součásti ulomit.
 - ▶ Nepohybujte spotřebičem za vyčnívající součásti.

⚠ OPATRNĚ – Nebezpečí pořezání!

Ostré hrany spotřebiče mohou při dotknutí způsobit řezná poranění.

- ▶ Nedotýkejte se ostrých hran spotřebiče.
- ▶ Při instalaci a přepravě spotřebiče noste ochranné rukavice.

Bezpečné použití

Při použití spotřebiče dodržujte tyto bezpečnostní pokyny.

⚠ VAROVÁNÍ – Nebezpečí úrazu elektrickým proudem!

- Poškozený spotřebič nebo poškozený síťový kabel je nebezpečný.
 - ▶ V žádném případě nepoužívejte poškozený spotřebič.
 - ▶ Při odpojování spotřebiče z elektrické sítě nikdy netahejte za síťový kabel. Vždy tahejte za síťovou zástrčku síťového kabelu.
 - ▶ Pokud je spotřebič nebo síťový kabel poškozený, ihned odpojte síťovou zástrčku ze zásuvky nebo vypněte pojistku v pojistkové skříňce a zavřete přívod vody.
 - ▶ "Kontaktujte zákaznický servis." → *Strana 58*
 - ▶ Opravy spotřebiče smí provádět pouze odborný personál, který je k tomu vyškolený.
- Pronikající vlhkost může způsobit úraz elektrickým proudem.
 - ▶ Spotřebič používejte pouze v uzavřených místnostech.

- ▶ Spotřebič nikdy nevystavujte velkému teplu a vlhkosti.
- ▶ Při čištění spotřebiče nepoužívejte parní nebo vysokotlaké čističe, hadice nebo sprchy.

⚠ VAROVÁNÍ – Nebezpečí poškození zdraví!

Ve spotřebiči se mohou zavřít děti a dostat se tak do ohrožení života.

- ▶ Spotřebič neumísťujte za dveře, které blokují nebo brání otvírání dvířek spotřebiče.
- ▶ U starých spotřebičů odpojte síťovou zástrčku síťového kabelu, poté síťový kabel přestříhnete a zničíte zámek dvířek spotřebiče tak, aby se dvířka spotřebiče nedaly zavřít.

⚠ VAROVÁNÍ – Nebezpečí udušení!

Děti mohou vdechnout nebo spolknout malé části a udusit se.

- ▶ Malé části uchovávejte mimo dosah dětí.
- ▶ Nedovolte dětem, aby si hrály s malými částmi.

⚠ VAROVÁNÍ – Nebezpečí otravy!

Prací a ošetrovací prostředky mohou při požití způsobit otravu.

- ▶ Při polknutí z nedopatření vyhledejte lékařskou pomoc.
- ▶ Prací a ošetrovací prostředky uchovávejte tak, aby k nim neměly přístup děti.

⚠ VAROVÁNÍ – Nebezpečí výbuchu!

Pokud jste na prádlo předem použili čisticí prostředky obsahující rozpouštědla, může ve spotřebiči způsobit výbuch.

- ▶ Předem ošetřené prádlo před praním důkladně vymáchejte ve vodě.

⚠ OPATRNĚ – Nebezpečí poranění!

- Pokud byste si na spotřebič stoupali, může prasknout krycí deska.
 - ▶ Nestoupejte si na spotřebič.
- Pokud byste si sedali na otevřená dvířka nebo se o ně opírali, může se spotřebič převrhnout.
 - ▶ Nesedejte si na dvířka spotřebiče ani se o ně neopírejte.

- ▶ Na dvířka spotřebiče nepokládejte žádné předměty.
- Při sáhnutí do točícího se bubnu může dojít k poranění rukou.
 - ▶ Než budete sahat do bubnu, počkejte, dokud se úplně nezastaví.

⚠ OPATRŇĚ – Nebezpečný popálení!

Sklo dvířek spotřebiče je při praní s vysokými teplotami horké.

- ▶ Nedotýkejte se horkých dvířek spotřebiče.
- ▶ Zabraňte přístupu dětem k horkým dvířkům spotřebiče.

⚠ OPATRŇĚ – Nebezpečí opaření!

Prací roztok je při praní s vysokými teplotami horký.

- ▶ Nedotýkejte se horkého pracího roztoku.

⚠ OPATRŇĚ – Nebezpečí poranění!

Tento spotřebič používá programy s aktivním kyslíkem. Aktivní kyslík může způsobit slzení a podráždění sliznic.

- ▶ Když probíhají programy s aktivním kyslíkem, neotevírejte dvířka pomocí nouzového odblokování.
- ▶ Počkejte, dokud se dvířka neuvolní.

⚠ OPATRŇĚ – Nebezpečí poleptání!

Při otevření násypky na prací prostředky může ze spotřebiče vystříknout prací prostředek a ošetřovací prostředek. Kontakt s očima nebo pokožkou může způsobit podráždění.

- ▶ Při kontaktu s pracími nebo ošetřovacími prostředky důkladně vypláchněte oči nebo opláchněte pokožku čistou vodou.
- ▶ Při polknutí z nedopatření vyhledejte lékařskou pomoc.
- ▶ Prací a ošetřovací prostředky uchovávejte tak, aby k nim neměly přístup děti.

Bezpečné čištění a bezpečná údržba

Při čištění a údržbě spotřebiče dodržujte bezpečnostní pokyny.

VAROVÁNÍ – Nebezpečí úrazu elektrickým proudem!

- Neodborné opravy jsou nebezpečné.
 - ▶ Opravy spotřebiče smí provádět pouze odborný personál, který je k tomu vyškolený.
 - ▶ K opravě spotřebiče se smí používat pouze originální náhradní díly.
 - ▶ Pokud je síťový kabel tohoto spotřebiče poškozený, musí ho vyměnit výrobce, jeho zákaznický servis nebo podobně kvalifikovaná osoba, aby se zabránilo ohrožení.
- Pronikající vlhkost může způsobit úraz elektrickým proudem.
 - ▶ Při čištění spotřebiče nepoužívejte parní nebo vysokotlaké čističe, hadice nebo sprchy.

VAROVÁNÍ – Nebezpečí poranění!

Používání neoriginálních náhradních dílů a neoriginálního příslušenství je nebezpečné.

- ▶ Používejte pouze originální náhradní díly a originální příslušenství výrobce.

VAROVÁNÍ – Nebezpečí otravy!

Při používání čisticích prostředků obsahujících rozpouštědla mohou vznikat jedovaté výpary.

- ▶ Nepoužívejte čisticí prostředky obsahující rozpouštědla.

Zabránění věcným škodám

Dodržujte tyto pokyny, abyste zabránili věcným škodám a poškození spotřebiče.

POZOR!

- Nesprávné dávkování aviváže, pracích prostředků, ošetřovacích prostředků a čisticích prostředků může zhoršit funkci spotřebiče.
 - ▶ Dodržujte dávkování doporučené výrobcem.
- Překročení maximálního množství prádla zhoršuje funkci spotřebiče.
 - ▶ Dodržujte a nepřekračujte "maximální množství prádla" → *Strana 25* pro každý program.
- Spotřebič je při přepravě zajištěn přepravními pojistkami. Neodstraněné přepravní pojistky mohou způsobit věcné škody a poškození spotřebiče.
 - ▶ Před uvedením do provozu úplně odstraňte všechny přepravní pojistky a uschovejte je.
 - ▶ Před každou přepravou kompletně namontujte všechny přepravní pojistky, abyste zabránili poškození při přepravě.
- Nesprávné připojení přívodní hadice může způsobit věcné škody.
 - ▶ Šroubení na přívodu vody ručně utáhněte.
 - ▶ Přívodní hadici připojte k vodovodnímu kohoutku pokud možno přímo bez dalších spojovacích prvků, jako adaptéru, prodloužení, ventilu a podobně.
 - ▶ Dbejte na to, aby bylo těleso ventilu přívodní hadice namontované tak, aby bylo chráněné před dotykem a nemohly na něj působit žádné vnější síly.
- ▶ Dbejte na to, aby vnitřní průměr vodovodního kohoutku činil minimálně 17 mm.
- ▶ Dbejte na to, aby délka závitů u přípojce k vodovodnímu kohoutku činila minimálně 10 mm.
- Příliš nízký nebo příliš vysoký tlak vody může zhoršit funkci spotřebiče.
 - ▶ Zajistěte, aby tlak v přívodu vody byl minimálně 100 kPa (1 bar) a maximálně 1000 kPa (10 bar).
 - ▶ Pokud tlak vody překročí uvedenou maximální hodnotu, musí se mezi přípojku pitné vody a hadicovou sadu spotřebiče nainstalovat redukční ventil.
 - ▶ Nepřipojujte spotřebič k baterii beztlakého bojleru.
- Pozměněné nebo poškozené vodní hadice mohou způsobit věcné škody a poškození spotřebiče.
 - ▶ Vodní hadice nikdy nelámejte, nestlačujte, neměňte nebo neprořízněte.
 - ▶ Používejte pouze dodané vodní hadice nebo originální náhradní hadice.
 - ▶ Použití vodní hadice nikdy znovu nepoužívejte.
- Používání spotřebiče se znečištěnou nebo příliš horkou vodou může způsobit věcné škody.
 - ▶ Spotřebič používejte výhradně se studenou vodou z vodovodu.
- Nevhodné čisticí prostředky mohou poškodit povrchy spotřebiče.
 - ▶ Nepoužívejte agresivní nebo abrazivní čisticí prostředky.
 - ▶ Nepoužívejte čisticí prostředky s vysokým obsahem alkoholu.
 - ▶ Nepoužívejte tvrdé drátěnky nebo houbičky.
 - ▶ Spotřebič čistěte pouze vodou a měkkým vlhkým hadrem.

cs Ochrana životního prostředí a úspora

- ▶ Při kontaktu se spotřebičem ihned odstraňte všechny zbytky pracích prostředků, sprejů nebo jiné zbytky.

Ochrana životního prostředí a úspora

Chraňte životní prostředí: svůj spotřebič používejte s účinným využitím zdrojů a recyklovatelné materiály správně likvidujte.

Likvidace obalu

Obalový materiál je ekologický a lze ho recyklovat.

- ▶ Jednotlivé složky likvidujte rozdělené podle druhů.
Informace o aktuálních možnostech likvidace obdržíte u specializovaného prodejce nebo na obecním nebo městském úřadu.

Úspora energie a zdrojů

Při dodržování těchto upozornění spotřebuje váš spotřebič méně proudu a vody.

Používejte programy s nízkými teplotami a delší dobou praní a využívejte "maximální množství prádla"
→ *Strana 25.*

- + Spotřeba energie a vody je nejeftektivnější.

Používejte úsporné nastavení programů.

- + Když přizpůsobíte nastavení pro některý program, na displeji se zobrazí očekávaná spotřeba.

Prací prostředky "dávkujte"
→ *Strana 35* podle stupně zašpinění prádla.

- + Na mírné až normální zašpinění stačí menší množství pracího prostředku. Dodržujte dávkování doporučené výrobcem pracího prostředku.

U mírně a normálně zašpiněného prádla snižte teplotu praní.

- + Při nižších teplotách spotřebovává spotřebič méně energie. Na mírné až normální zašpinění stačí i nižší teplota, než je uvedeno na visačce prádla.

Pokud se má prádlo poté sušit v sušičce, nastavte maximální rychlost odstřeďování.

- + Při sušším prádle se zkracuje doba trvání programu při sušení a snižuje se spotřeba energie. Při vyšší rychlosti odstřeďování se snižuje zbývající vlhkost prádla a zvuky odstřeďování jsou hlasitější.

Prádlo perte bez předpírky.

- + Při praní s předpírkou se prodlužuje doba trvání programu a zvyšuje se spotřeba energie a vody.

Spotřebič je vybavený množstevní automatikou.

- + Množstevní automatika optimálně přizpůsobuje spotřebu vody a dobu trvání programu podle druhu a množství prádla.

Režim šetření energie

Když delší dobu neprovedete žádné kroky ovládání, spotřebič se automaticky přepne do režimu úspory energie. Všechny ukazatele zhasnou a bliká **Start/Reload** .

Režim úspory energie se ukončí, když provedete nějaký krok ovládání spotřebiče, např. otevřete nebo zavřete dvířka.

Když delší dobu neprovedete v režimu úspory energie žádné kroky ovládání, spotřebič se automaticky vypne.

Instalace a připojení

Zde se dozvíte, kde je nejlepší místo pro instalaci vašeho spotřebiče. Kromě toho se dozvíte, jak spotřebič zapojíte k přívodu vody a do elektrické sítě.

Vybalení spotřebiče

Upozornění: Pro bezpečné používání spotřebiče dodržujte informace týkající se "bezpečnosti" → *Strana 4* a "zabránění škodám" → *Strana 11*.

POZOR!

Předměty, které nejsou určeny pro provoz ve spotřebiči a které zůstanou v bubnu, mohou způsobit věcné škody a poškození spotřebiče.

► Před provozem tyto předměty a dodané příslušenství odstraňte z bubnu.

1. Ze spotřebiče odstraňte veškerý obalový materiál a ochranné kryty.

Pro ekologickou likvidaci obalového materiálu sledujte informace na téma

→ *"Likvidace obalu", Strana 12.*

2. Zkontrolujte spotřebič, zda se na něm nevyskytují viditelná poškození.
3. Otevřete dvířka.
→ *"Základní ovládání", Strana 35*
4. Vyjměte z bubnu příslušenství.
5. Zavřete dvířka.

Rozsah dodávky

Po vybalení zkontrolujte všechny díly na poškození vzniklá při přepravě a jejich kompletnost.

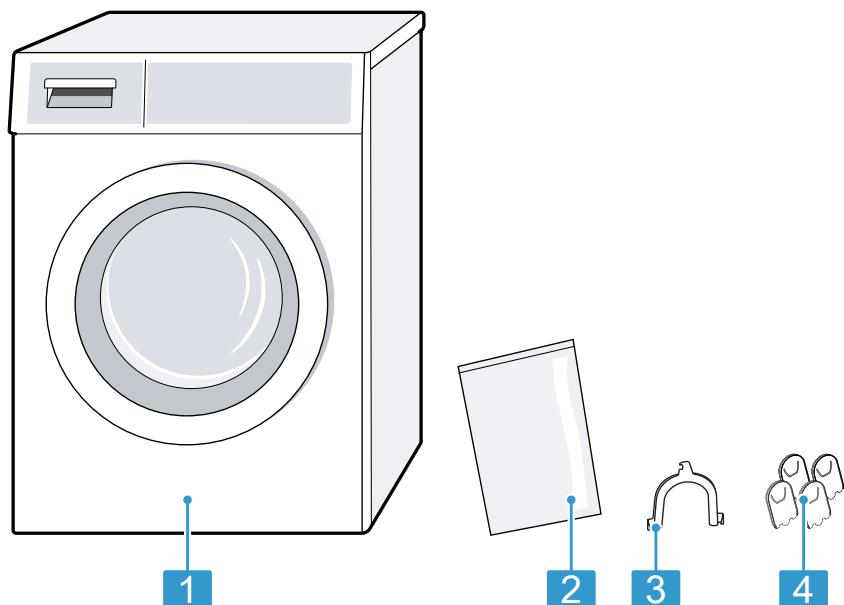

1 Pračka

2 Průvodní doklady

3 Koleno pro uchycení odtokové hadice

4 Krytky

Požadavky na místo instalace

Spotřebič se může při odstředování posouvat. Dodržujte pokyny pro místo instalace.

Upozornění: Pro bezpečné používání spotřebiče dodržujte informace týkající se "bezpečnosti" → *Strana 4* a "zabránění škodám" → *Strana 11*.

⚠ VAROVÁNÍ
Nebezpečí úrazu elektrickým proudem!

Spotřebič obsahuje díly pod napětím. Dotýkání se dílů pod napětím je nebezpečné.

- ▶ Nepoužívejte spotřebič bez krycí desky.



⚠ VAROVÁNÍ
Nebezpečí poranění!

Při provozu na podstavci se spotřebič může převrhnout.

- ▶ Před uvedením do provozu bezpodmínečně upevněte nožičky spotřebiče "přichytkami" → *Strana 31* od výrobce.

POZOR!

- Pokud se spotřebič nainstaluje v prostorech s nebezpečím mrazu nebo venku, může zmrzlá zbytková voda spotřebič poškodit a zmrzlé hadice se mohou roztrhnout nebo prasknout.
 - ▶ Neinstalujte a nepoužívejte spotřebič v prostorech s nebezpečím mrazu nebo venku.
- U spotřebiče byl před vyexpedováním ze závodu proveden funkční test a může obsahovat zbytkovou vodu. Když se spotřebič nakloní o více než 40°, může tato zbytková voda vytéct.
 - ▶ Spotřebič naklánějte opatrně.

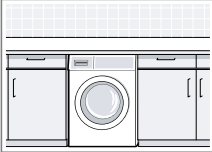
Místo instalace	Požadavky
Na podstavci 	Upevněte spotřebič pomocí "přichytek" → <i>Strana 31</i> .
Na podlaze nad stropem z dřevěných trámů 	Spotřebič postavte na voděodolnou dřevěnou desku, která je pevně přišroubovaná k podlaze. Dřevěná deska by měla mít tloušťku minimálně 30 mm.
V kuchyňské lince 	<ul style="list-style-type: none"> ■ Je nutná šířka výklenku 60 cm. ■ Spotřebič instalujte pouze pod souvislou pracovní desku, která je pevně spojená se sousedními skříňkami.

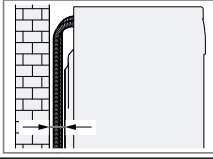
Místo instalace	Požadavky
U stěny 	Dbejte na to, abyste hadice neuskřípli mezi stěnou a spotřebičem.

Odstranění přepravních pojistek

Spotřebič je při přepravě zajištěný na zadní straně přepravními pojistkami.

Pokyny

- Pro bezpečné používání spotřebiče dodržujte informace týkající se "bezpečnosti" → *Strana 4* a "zabránění škodám" → *Strana 11*.
- Přepravní pojistky, šrouby a obímky uschovejte pro pozdější "převahu" → *Strana 56*.

1. Hadice vyjměte z držáků.

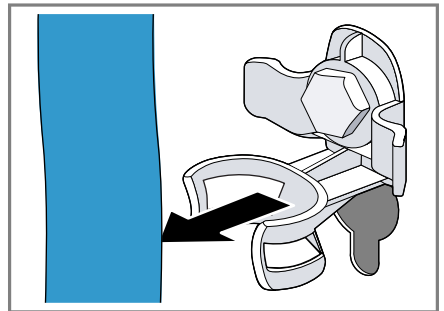

cs Instalace a připojení

2. Všechny šrouby 4 přepravních pojistek povolte šroubovákem vel. 13 ① a odstraňte je ②.

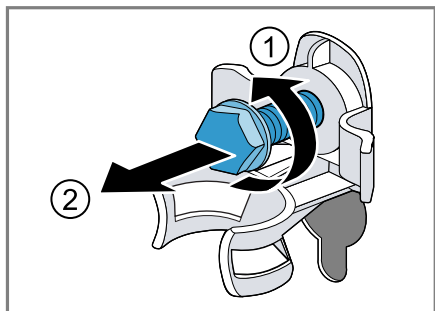

3. Síťový kabel vyjměte z držáku.

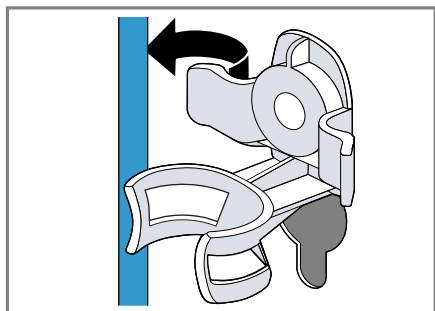

4. Odstraňte 4 objímky.

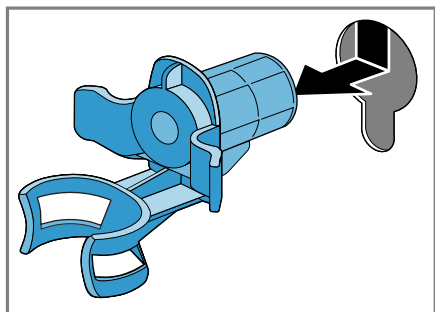

5. Nasadte 4 krytky.

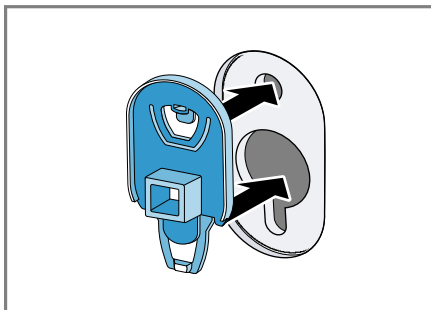

6. Zatlačte 4 krytky dolů.

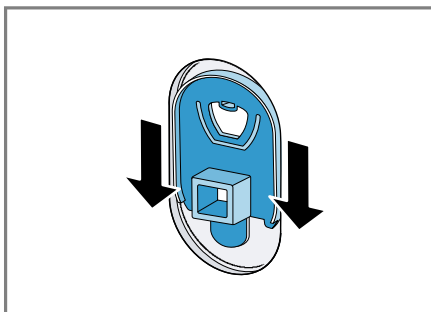

Připojení spotřebiče

Připojte spotřebič k elektrické síti, přívodu vody a odtoku vody.

Připojení přívodní hadice

Upozornění: Pro bezpečné používání spotřebiče dodržujte informace týkající se "bezpečnosti" → *Strana 4* a "zabránění škodám" → *Strana 11*.

⚠ VAROVÁNÍ

Nebezpečí úrazu elektrickým proudem!

Spotřebič obsahuje díly pod napětím. Dotýkání se dílů pod napětím je nebezpečné.

- Elektrický ventil Aquastop neponořujte do vody.

Upozornění: Stellen Sie sicher, dass Sie das Gerät an einen Wasserzulauf mit einer Sicherheitseinrichtung gegen Trinkwasserverunreinigung durch Rückfließen (gem. DIN EN 1717) anschließen. Die hierfür vorgesehenen Anschlussventile/Wasserhähne sind bei ordnungsgemäßer Hausinstallation mit dieser Sicherheitseinrichtung ausgestattet.

1. Přívodní hadici připojte k přívodu vody (26,4 mm = 3/4").

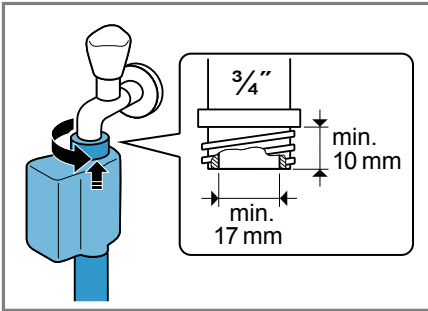

2. Opatrně otevřete přívod vody a zkontrolujte těsnost připojovacích míst.

Způsoby připojení odtoku vody

Tyto informace vám pomůžou připojit spotřebič k odtoku vody.

Upozornění: Pro bezpečné používání spotřebiče dodržujte informace týkající se "bezpečnosti" → *Strana 4* a "zabránění škodám" → *Strana 11*.

POZOR!

Při odčerpávání je odtoková hadice pod tlakem a může se z místa připojení uvolnit.

- ▶ Zajistěte odtokovou hadici proti neúmyslnému uvolnění.

Odtok do sifonu
Zajistěte místo připojení hadicovou sponou (24–40 mm).

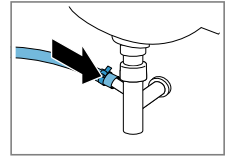

Odtok do umyvadla
Odtokovou hadici upevněte a zajistěte pomocí kolena.

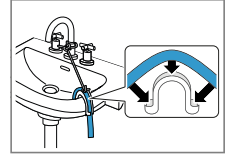

Odtok do plastové trubky s pryžovým hrdlem nebo do odtokového otvoru v podlaze
Odtokovou hadici upevněte a zajistěte pomocí kolena.

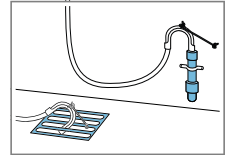

Připojení spotřebiče k elektrickému proudu

Upozornění: Pro bezpečné používání spotřebiče dodržujte informace týkající se "bezpečnosti" → *Strana 4* a "zabránění škodám" → *Strana 11*.

1. Síťovou zástrčku síťového kabelu spotřebiče zastrčte do zásuvky v blízkosti spotřebiče.
Údaje připojení spotřebiče najdete v "Technických údajích" → *Strana 60*.
2. Zkontrolujte pevné umístění síťové zástrčky.

Vyrovnaní spotřebiče

Pro snížení hlučnosti a vibrací a zabránění posouvání spotřebiče spotřebič správně vyrovnejte.

Upozornění: Pro bezpečné používání spotřebiče dodržujte informace týkající se "bezpečnosti" → *Strana 4* a "zabránění škodám" → *Strana 11*.

cs Instalace a připojení

1. Pojistné matice povolte klíčem vel. 17 ve směru hodinových ručiček.

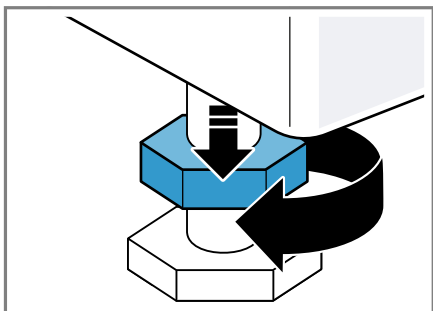

2. Pro vyrovnání spotřebiče otáčejte nožičkami spotřebiče. Vyrovnání zkontrolujte pomocí vodováhy.

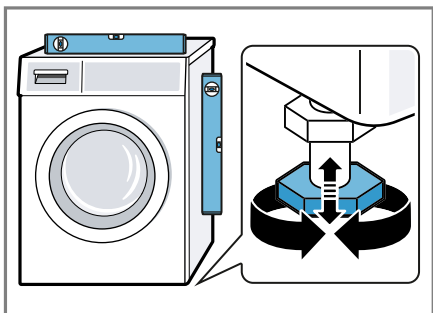

Všechny nožičky spotřebiče musí pevně stát na podlaze.

3. Utáhněte pojistné matice klíčem vel. 17 pevně ke krytu.

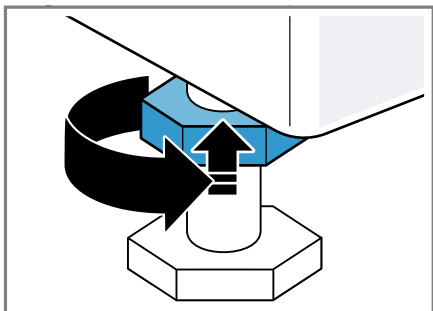

Nožičku přitom pevně držte a neměňte její výšku.

Seznámení

Seznamte se se součástmi vašeho přístroje.

Spotřebič

Zde naleznete přehled součástí vašeho spotřebiče.

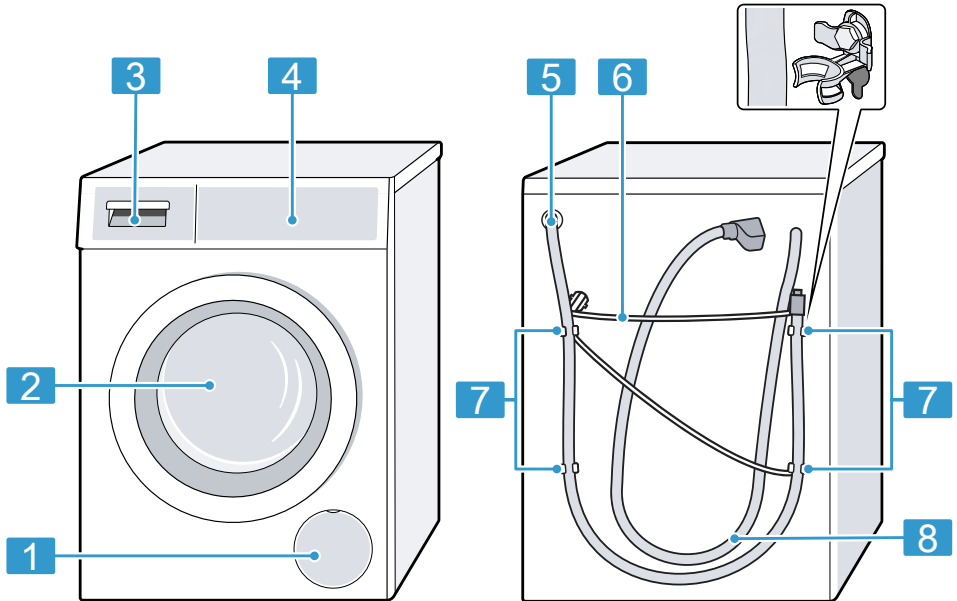

V závislosti na typu spotřebiče se mohou detaily na obrázku lišit, např. barva a tvar.

1 "Servisní kryt čerpadla" → *Strana 43*

2 Dvířka

3 "Násypka na prací prostředky"
→ *Strana 20*

4 "Ovládací prvky" → *Strana 20*

5 "Odtoková hadice" → *Strana 17*

6 "Síťový kabel" → *Strana 17*

7 "Přepravní pojistky" → *Strana 15*

8 "Přívodní hadice" → *Strana 16*

Násypka na prací prostředky

Zde najdete přehled součástí násypky na prací prostředky.

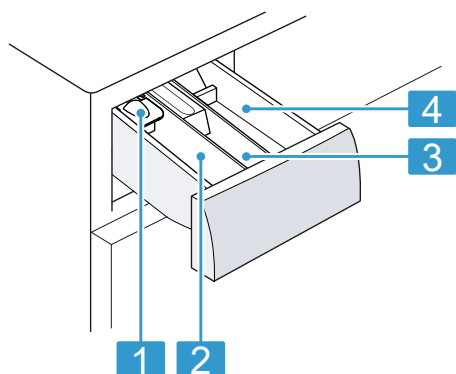

- | | |
|---|--|
| 1 | Odměrka na tekuté prací prostředky
→ "Nasazení odměrky na tekuté prací prostředky", Strana 36 |
| 2 | Komora II: <ul style="list-style-type: none">▪ prací prostředek pro hlavní praní▪ změkčovací prostředek▪ bělidlo▪ sůl na skvrny |
| 3 | Komora ⌘: <ul style="list-style-type: none">▪ aviváž▪ tekutý škrob▪ impregnační prostředek |
| 4 | Komora I: <ul style="list-style-type: none">▪ prací prostředek pro předpírku▪ hygienický prací prostředek |

Ovládací prvky

Pomocí ovládacích prvků nastavíte všechny funkce vašeho spotřebiče a obdržíte informace o provozním stavu.

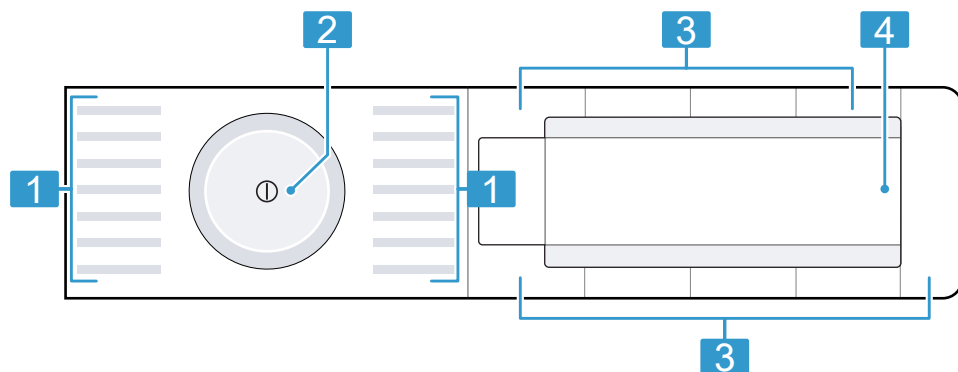

- | | |
|---|------------------------------|
| 1 | "Programy" → Strana 25 |
| 2 | "Volič programů" → Strana 35 |
| 3 | "Tlačítka" → Strana 23 |

- | | |
|---|-----------------------|
| 4 | "Displej" → Strana 21 |
|---|-----------------------|





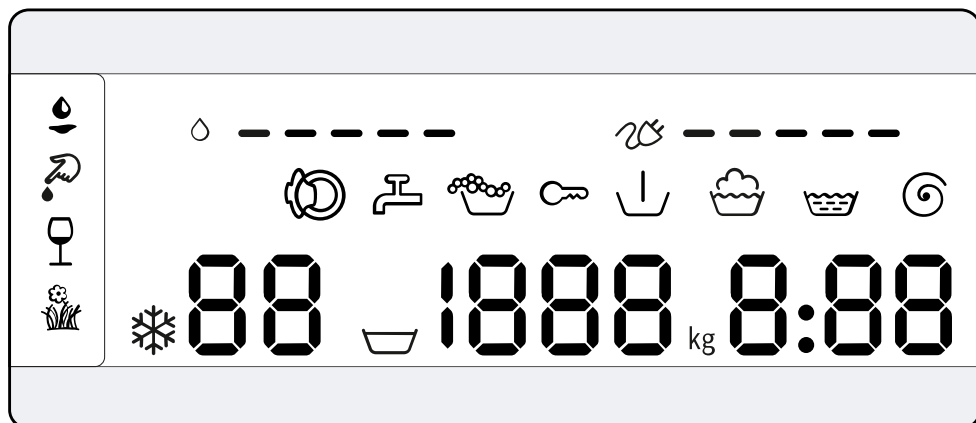





Displej

Na displeji vidíte aktuální hodnoty nastavení, možnosti voleb nebo nápovědné texty.



Ukazatel	Označení	Popis
0:40 ¹	Doba trvání programu / zbývající doba programu	Přibližná předpokládaná doba trvání programu nebo zbývající doba programu.
10h ¹	Doba skončení	Byla nastavena doba skončení programu a zobrazují se zbývající hodiny. → "Tlačítka", Strana 23
9 kg ¹	Doporučené množství prádla	Maximální množství prádla pro nastavený program v kg.
🪣-1400	Rychlost odstředování	Nastavená rychlost odstředování v ot/min. → "Tlačítka", Strana 23 0: bez závěrečného odstředování, pouze odčerpání 🪣: stop po máchání, bez odčerpání
❄️-90	Teplota	Nastavená teplota ve °C. → "Tlačítka", Strana 23 ❄️ (studená)
👇	Předpírka	Stav programu
🧺	Praní	Stav programu
🪣	Máchání	Stav programu
🌀	Odstředování	Stav programu

¹ Příklad

Ukazatel	Označení	Popis
-P-	Pauza	Stav programu
End	Konec programu	Stav programu
	Dětský zámek	<ul style="list-style-type: none"> ■ Svítí: Dětský zámek je aktivovaný. ■ Bliká: Dětský zámek je aktivovaný a došlo k otočení voliče programů. → "Deaktivace dětského zámku", Strana 39
	Krev	Je aktivovaný druh skvrn.
	Tráva	Je aktivovaný druh skvrn.
	Červené víno	Je aktivovaný druh skvrn.
	Jedlý tuk / olej	Je aktivovaný druh skvrn.
	Spotřeba energie	Spotřeba energie pro nastavený program. <ul style="list-style-type: none"> ■ —: nízká spotřeba energie ■ ———: vysoká spotřeba energie
	Spotřeba vody	Spotřeba vody pro nastavený program. <ul style="list-style-type: none"> ■ —: nízká spotřeba vody ■ ———: vysoká spotřeba vody
	Rozpoznání pěny	Spotřebič rozpoznal příliš mnoho pěny. → "Chybový kód/chybové hlášení/signál", Strana 48
	Dvířka	Dvířka jsou odblokovaná a lze je otevřít.
	Přívod vody	<ul style="list-style-type: none"> ■ Není tlak vody. → "Chybový kód/chybové hlášení/signál", Strana 48 ■ Příliš nízký tlak vody.
E:60 / -2B ¹	Chyba	Chybový kód, chybové hlášení, signál. → "Chybový kód/chybové hlášení/signál", Strana 48















¹ Příklad



Tlačítka

Zde najdete přehled tlačítek a možností jejich nastavení.

Výběr nastavení programu závisí na nastaveném programu. Možnosti výběru pro všechny programy jsou uvedené v přehledu

→ "Programy", Strana 25.











Tlačítko	Výběr	Popis
Start/Reload  (start/doplnění/pauza)	<ul style="list-style-type: none"> ■ Spuštění ■ Zrušení ■ Pozastavení 	Spuštění, zrušení nebo pozastavení programu.
SpeedPerfect 	<ul style="list-style-type: none"> ■ Aktivace ■ Deaktivace 	Aktivace nebo deaktivace praní s kratší dobou. Upozornění: Zvýší se spotřeba energie. Výsledek praní se tím nezhorší.
Intensive Plus  (intenzivní plus)	<ul style="list-style-type: none"> ■ Aktivace ■ Deaktivace 	Aktivace nebo deaktivace praní s delší dobou. Doba trvání programu se prodlouží až o 30 minut. Vhodné pro mimořádně zašpiněné prádlo.
 AntiStain	Výběr z více možností	Výběr druhu skvn. Teplota, pohyby bubny a doba namáčení se přizpůsobí podle druhu skvrn.
- Finished in  + (hotovo za)	1–24 hodin	Stanovení doby skončení programu. Doba trvání programu je již obsažená v nastaveném počtu hodin. Po spuštění programu se zobrazí doba trvání programu.
Temp.  (volba teploty)	 –90 °C	Přizpůsobení teploty ve °C.
Spin Speed Reduction  (otáčky)	 - 1400	Přizpůsobení rychlosti odstředování nebo aktivace  (stop po máchání). Při zvolení  se na konci praní neodčerpá voda a deaktivuje se odstředování. Prádlo zůstane ležet ve vodě z máchání.
 (síťový vypínač)	<ul style="list-style-type: none"> ■ Zapnutí ■ Vypnutí 	Zapnutí nebo vypnutí spotřebiče.
Child Lock  3 sec. (dětský zámek 3 s)	<ul style="list-style-type: none"> ■ Aktivace ■ Deaktivace 	Aktivace nebo deaktivace dětského zámku. Zabezpečení ovládacího panelu proti nežádoucímu ovládní. Pokud jste aktivovali dětský zámek a vypnete spotřebič, dětský zámek zůstane aktivní. → "Dětský zámek", Strana 39
Spin Speed Reduction  (otáčky)	Základní nastavení	Změna základních nastavení spotřebiče. → "Změna základních nastavení", Strana 41

Tlačítko	Výběr	Popis
Prewash  (předpírka)	<ul style="list-style-type: none"> ■ Aktivace ■ Deaktivace 	Aktivace nebo deaktivace předpírky, např. pro praní silně zašpiněného prádla.
Extra Rinse  (má- chání plus)	<ul style="list-style-type: none"> ■ Aktivace ■ Deaktivace 	Aktivujte nebo deaktivujte přídavné máchání. Doporučuje se u mimořádně citlivé pokožky nebo v oblastech s velmi měkkou vodou.
Less Ironing  (snadné žehlení)	<ul style="list-style-type: none"> ■ Aktivace ■ Deaktivace 	Aktivace nebo deaktivace praní s omezením pomačkání. Aby se snížilo pomačkání prádla, přizpůsobí se průběh odstředování a rychlost odstředování. Prádlo je po praní tak vlhké, že se při pověšení na šňůru vyvěsí.











Programy









Zde najdete přehled programů. Zde získáte informace k množství prádla a k nastavitelným možnostem programů.









Rada: VISAČKY NA PRÁDLE VÁM POSKYTNOU DALŠÍ INFORMACE PRO VÝBĚR PROGRAMU.
→ "Značky pro údržbu na vISAČKÁCH", Strana 33

Program	Popis	Nastavení programu	
		Max. množství prádla (kg)	
			Max. rychlost odstředování (ot/min) ¹
			Max. teplota (°C) ¹
			SpeedPerfect 
			AntiStain 
			Extra Rinse 
			Spin Speed Reduction   (stop po máchání)
			Prewash 
			Less Ironing 
			Intensive Plus 
bavlna	Praní odolných textilií z bavlny, lnu nebo směsových tkanin. Vhodný také jako krátký program pro normálně zašpiněné prádlo, když aktivujete SpeedPerfect  . Když aktivujete SpeedPerfect  , sniží se maximální množství prádla na 5 kg.	9	1400
bavlna barevné	Praní odolných textilií z bavlny, lnu nebo směsových tkanin. Energeticky úsporný program.	9	1400









¹ Nastavení programu

Program	Popis	Nastavení programu	
		Intensive Plus 	
		Less Ironing 	●
		Prewash 	●
		Spin Speed Reduction   (stop po máchání)	●
		Extra Rinse 	●
		 AntiStain	●
		SpeedPerfect 	-
		Max. rychlost odstřeďování (ot/min) ¹	1400
		Max. teplota (°C) ¹	-
	Max. množství prádla (kg)	9	
eco 40-60	<p>Upozornění: Kvůli úspoře energie se skutečná teplota prání může lišit od nastavené teploty. Účinnost prání odpovídá zákonným požadavkům.</p> <p>Praní textilií z bavlny, lnu a směsových tkanin. Vhodný pro normálně znečištěné textilie.</p> <p>Upozornění: Textilie, které lze podle symbolu údržby  prát na 40 °C nebo  na 60 °C, je možné prát dohromady. Aby bylo dosaženo optimální energetické efektivity, je pro tento program uložena optimální teplota prání. Teplota prání je aktivovaná a nelze ji změnit.</p>		
snadno udržovatelné	Praní textilií ze syntetiky a směsových tkanin.	4	1200
	¹ Nastavení programu		









Program	Popis	Nastavení programu	
		Intensive Plus 	●
		Less Ironing 	●
		Prewash 	●
		Spin Speed Reduction   (stop po máchání)	●
		Extra Rinse 	●
		 AntiStain	●
		SpeedPerfect 	●
		Max. rychlost odstřeďování (ot/min) ¹	1400
		Max. teplota (°C) ¹	60
	Max. množství prádla (kg)	4	1400
rychlý/mix	Praní textilií z bavlny, lnu, syntetiky a směsových tkanin. Vhodný pro mírně zašpiněné prádlo.	4	1400
jemné/hedvábí	Praní jemných pracích textilií z hedvábí, viskózy a syntetiky. Použijte prací prostředek na jemné prádlo nebo hedvábí. Upozornění: Obzvláště choulostivé textilie nebo textilie s háčky, poutky nebo kosticemi perle v síťce na prádlo.	2	800
 vlna	Praní textilií z vlny nebo s podílem vlny, které lze prát ručně a v pračce. Aby se zabránilo sražení prádla, pohybuje buben textiliemi obzvláště šetrně s dlouhými přestávkami. Použijte prací prostředek na vlnu.	2	800
máchání	Máchání s následným odstředováním a odčerpáním vody.	-	1400
¹ Nastavení programu			

Program	Popis	Nastavení programu	
odštěďování/odčerpání	Odštěďování a odčerpání vody. Pokud chcete jen odčerpat vodu, aktivujte 0. Prádlo se neodštěďí.	Intensive Plus 	●
		Less Ironing 	●
čistění bubnu	Čistění a udržba bubnu. Program používáte v následujících případech: <ul style="list-style-type: none"> ■ před prvním použitím, ■ při častém praní na teplotu 40 °C a nižší, ■ po delší nepřítomnosti. Použijte univerzální prací prášek nebo prací prášek s bělidly. Abyste zabránili tvorbě pěny, použijte poloviční množství pracího prostředku. Nepoužívejte aviváž. Nepoužívejte prací prostředky na vlnu, jemné prádlo nebo tekuté prací prostředky.	Prewash 	
		Spin Speed Reduction  (stop po máchání) 	
		Extra Rinse 	
		 AntiStain	
		SpeedPerfect 	
		Max. rychlost odštěďování (ot/min) ¹	1400
Max. teplota (°C) ¹	1200		
Max. množství prádla (kg)			

¹ Nastavení programu

Program	Popis	Nastavení programu	Max. množství prádla (kg)	Max. rychlost odstřeďování (ot/min) ¹	Max. teplota (°C) ¹
		<p>Intensive Plus </p> <p>Less Ironing </p> <p>Prewash </p> <p>Spin Speed Reduction   (stop po máchání)</p> <p>Extra Rinse </p> <p>AntiStain </p> <p>SpeedPerfect </p>			
	<p>Upozornění: Pokud jste delší dobu nepoužívali program s teplotou 60 °C nebo vyšší, bílká pro připomenutí ukazatel pro čištění bubnu.</p>		1	800	
	<p>Refresh ActiveOxygen</p> <p>Všechny textilie vhodné pro praní a také pro textilie, které lze čistit pouze profesionálně.</p> <p>Program pro osvěžení suchého prádla nebo pro odstranění zápachu, například z cigaret nebo kuchyňských pachů. Před vložením prádla osušte hadrem.</p> <p>Rada: Program neodstraní skvrny nebo zápach potu.</p>			800	
	<p>Praní nežehlivých koší a halenek z bavlny, lnu, syntetiky a směsových tkanin.</p> <p>Rada: Aby se zabránilo pomačkání prádla, aktivujte Less Ironing . Prádlo se jen krátce odstředí, a když ho vyndáte, kape z něj voda. Takto mokré košile a halenky pověste, aby se vyvěsily.</p>		2	60	
				800	

¹ Nastavení programu

Program	Popis	Nastavení programu	
		Intensive Plus 	●
		Less Ironing 	●
		Prewash 	●
		Spin Speed Reduction   (stop po máchání)	●
		Extra Rinse 	●
		 AntiStain	●
		SpeedPerfect 	-
		Max. rychlost odstřeďování (ot/min) ¹	800
		Max. teplota (°C) ¹	40
	Max. množství prádla (kg)	2	40
sport/fitness	Košile a halenky z hedvábí nebo choulostivých materiálů perte pomocí programu jemné/hedvábí. Praní sportovních textilií a volnočasových textilií ze syntetiky, mikrovláken a flisu. Použijte prací prostředek na sportovní textílie. Rada: Silně zašpiněné prádlo perte pomocí programu snadno udržovatelné. Praní textilií z bavlny, syntetiky a směsových tkanin. Krátký program pro mírně zašpiněné malé kusy prádla. Doba trvání programu činí cca 30 minut. Pokud chcete zkrátit dobu trvání programu na 15 minut, aktivujte SpeedPerfect  . Maximální množství prádla se sníží na 2 kg.	2	40
rychlý 15'/30'		4	1200

¹ Nastavení programu

Příslušenství

Používejte originální příslušenství. Je přizpůsobené pro váš spotřebič. Zde získáte přehled o příslušenství vašeho spotřebiče a jeho použití.

	Použití	Objednací číslo
Prodloužení přívodní hadice	Prodloužení přívodní hadice na studenou vodu nebo přívodní hadice Aquastop (2,50 m).	WMZ2381
Příchytky	Zlepšení stability spotřebiče.	WMZ2200
Vložka pro tekuté prací prostředky	Dávkování tekutých pracích prostředků.	00605740

Před prvním použitím

Připravte spotřebič pro použití.

Spuštění praní bez prádla

Spotřebič byl před opuštěním závodu důkladně přezkoušen. Aby se odstranila případná zbytková voda, proveďte poprvé praní bez prádla.

Upozornění: Pro bezpečné používání spotřebiče dodržujte informace týkající se "bezpečnosti" → *Strana 4* a "zabránění škodám" → *Strana 11*.

1. Stiskněte .

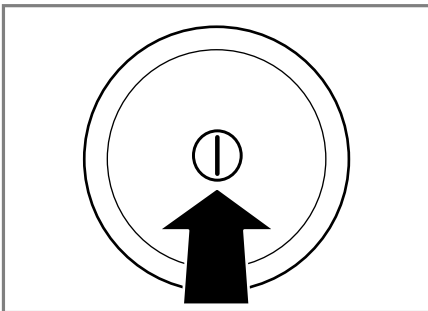

Zapnutí spotřebiče může trvat několik sekund.

2. Nastavte program **čištění bubnu**.
3. Zavřete dvířka.

4. Vytáhněte násypku na prací prostředky.

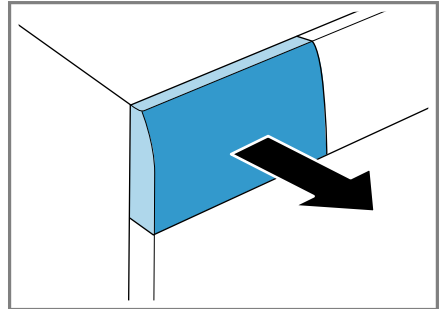

5. Do komory II nalijte přibližně 1 litr vody z vodovodu.

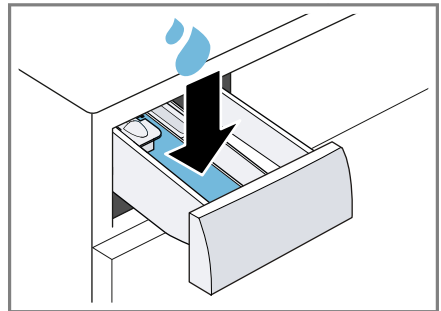

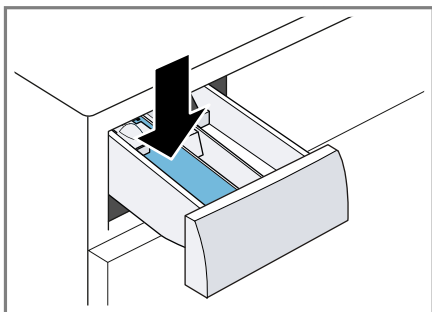

6. Do komory II naplňte univerzální prací prášek.

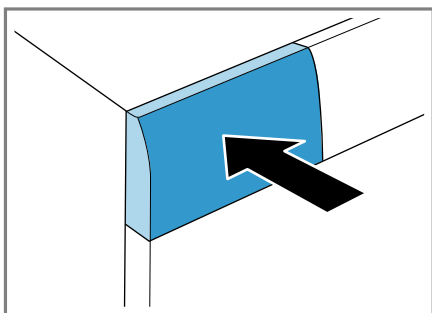

Abyste zabránili tvorbě pěny, použijte pouze polovinu množství pracího prostředku doporučeného výrobcem pracího prostředku pro mírně znečištěné prádlo. Nepoužívejte prací prostředek na vlnu nebo na jemné prádlo.

7. Zasuňte násypku na prací prostředky.



8. Pro spuštění programu stiskněte **Start/Reload**  (start/doplnění/pauza).
✓ Na displeji se zobrazuje zbývající doba trvání.
✓ Po skončení programu se na displeji zobrazí: **End**.
9. Spusťte první praní nebo stiskněte  pro vypnutí spotřebiče.
→ "Základní ovládání", Strana 35

Prádlo

Ve spotřebiči můžete prát všechny textilie, které mají na visačce od výrobce označení, že jsou vhodné pro praní v pračce, a textilie z vlny určené pro ruční praní.

Pro odstranění zápachu můžete textilie také jen osvěžit pomocí aktivního kyslíku.

Příprava prádla

POZOR!

Předměty, které zůstanou v prádle, mohou poškodit prádlo a buben.

- ▶ Před spuštěním odstraňte z kapes prádla všechny předměty.
- ▶ Kvůli šetrnému zacházení se spotřebičem a s prádlem prádlo připravte.
 - Vyprázdněte všechny kapsy.
 - Kartáčkem odstraňte písek ze všech záhybů a kapes.
 - Povlaky na příkrývky a polštáře zapněte.
 - Zapněte všechny zipy, suché zipy, háčky a poutka.
 - Látkové pásky a vázačky zavažte nebo použijte sítku na prádlo.
 - Ze záclon odstraňte kroužky a ocelová lanka nebo použijte sítku na prádlo.
 - Na malé kousky prádla, např. dětské ponožky, použijte sítku na prádlo.
 - Prádlo rozložte a načechejte.
 - Perte společně velké a malé kusy prádla.
 - Čerstvé skvrny potřete mýdlovým roztokem (nedrhňte).
 - Některé úporné, zaschlé skvrny se odstraní až po několikerém praní.

Třídění prádla

Upozornění: Pro bezpečné používání spotřebiče dodržujte informace týkající se "bezpečnosti" → *Strana 4* a "zabránění škodám" → *Strana 11*.

- ▶ Pro zlepšení výsledku praní a zabránění obarvení roztříďte prádlo před praním podle následujících kritérií.
 - Druh tkaniny a druh vláken
 - Bílé prádlo
 - Barevné prádlo
 - Nové barevné prádlo vyperte poprvé zvlášť.
 - "Zašpinění" → *Strana 33*
 - "Značky pro údržbu na visáčkách" → *Strana 33*

Osvěžení prádla

Upozornění

Dodržujte následující pokyny pro osvěžení prádla:

- Vhodné pro všechny textilie, také pro textilie, které mají na visače označení, že jsou vhodné pro čištění textilu, např. obleky, saka a kalhoty.
- Není vhodné pro odstraňování skvrn, potu a zápachu potu. Toto prádlo vyperte.
- Osvěžujte pouze suché prádlo.
- Prádlo po osvěžení krátce protřepejte.

Stupně zašpinění

Stupeň zašpinění	Zašpinění	Příklady
Mírné	<ul style="list-style-type: none"> ■ Na prádle není vidět zašpinění nebo skvrny. ■ Z prádla jsou cítit pachy. 	Lehké letní oděvy nebo sportovní oděvy, které byly nošeny jen několik hodin.
Normální	Na prádle je vidět zašpinění nebo slabé skvrny.	<ul style="list-style-type: none"> ■ Trika, košile nebo halenky jsou propocené nebo několikrát nošené. ■ Ručníky nebo povlečení, které se používaly až jeden týden.
Silné	Na prádle je zřetelně vidět zašpinění nebo skvrny.	Utěrky, dětské oděvy nebo pracovní oděvy.

Značky pro údržbu na visáčkách

Symby odkazují na doporučený program a čísla v symbolech na maximální doporučenou teplotu praní.

Symbol	Prací proces	Doporučený program
	Normální	Bavlna
	Šetrný	Snadná údržba
	Mimořádně šetrný	Jemné / hedvábí pro ruční praní
	Ruční praní	Vlna
	Neperte v pračce	-

Rada: Na www.ginetex.ch najdete další informace k symbolům pro ošetřování.

Prací a ošetrovací prostředky

Pomocí správného výběru a používání pracích a ošetrovacích prostředků budete šetřit spotřebič a prádlo. Můžete používat všechny prací a ošetrovací prostředky, které jsou vhodné pro domácí pračky.

Upozornění: Pro bezpečné používání spotřebiče dodržujte informace týkající se "bezpečnosti" → *Strana 4* a "zabránění škodám" → *Strana 11*.

Doporučené prací prostředky

Informace vám pomůžou zvolit správný prací prostředek pro textilie.

Prací prostředky	Textilie	Program	Teplota
Univerzální prací prostředky s optickými rozjasňovači	Bílé textilie ze lnu nebo bavlny s možností vyvářky	Bavlna	Studená až 90 °C
Prací prostředky na barevné prádlo bez bělidla a optických zjasňovačů	Barevné textilie ze lnu nebo bavlny	Bavlna	Studená až 60 °C
Prací prostředky na barevné prádlo / prací prostředky na jemné prádlo bez optických zjasňovačů	Barevné textilie z vláken se snadnou údržbou nebo syntetických vláken	Snadná údržba	Studená až 60 °C
Prací prostředky na jemné prádlo	Choulostivé jemné textilie z hedvábí nebo viskózy	Jemné/hedvábní	Studená až 40 °C
Prací prostředky na vlnu	Vlna	Vlna	Studená až 40 °C

Rada: Na www.cleanright.eu najdete velké množství dalších informací o pracích, ošetrovacích a čisticích prostředcích pro soukromé použití.

Údaje výrobce k použití a dávkování najdete na obale.

Pokyny

- V případě tekutých pracích prostředků používejte pouze dobře tekoucí prací prostředky.
- Nemíchejte různé tekuté prací prostředky.
- Nemíchejte prací prostředek a aviváž.
- Nepoužívejte příliš dlouho skladované a silně zhoustlé výrobky.
- Nepoužívejte prostředky obsahující rozpouštědla, leptavé nebo těkavé prostředky (např. tekuté bělidlo).
- Barvicí prostředky používejte úsporně, sůl může poškodit nerezovou ocel.
- Ve spotřebiči nepoužívejte odbarvovací prostředky.

Dávkování pracích prostředků

Správným dávkováním pracích prostředků dosáhnete optimálního výsledku praní a můžete šetřit zdroje. Dávkování pracího prostředku se řídí podle:

- množství prádla,

- stupně zašpinění,
- tvrdosti vody. Tvrdost vody můžete zjistit u místních vodáren nebo sami pomocí testu tvrdosti vody.

Tvrdost vody

Tvrdost	Celková tvrdost v mmol/l	Německá tvrdost v °dH
Měkká (I)	0–1,5	0–8,4
Střední (II)	1,5–2,5	8,4–14
Tvrdá (III)	Nad 2,5	Nad 14

Příklad údaje výrobce pro prací prostředky

Tyto příklady údajů se vztahují na standardní množství prádla 4–5 kg.

Zašpinění	Mírné	Normální	Silné
Tvrdost vody: měkká/střední	40 ml	55 ml	80 ml
Tvrdost vody: tvrdá / velmi tvrdá	55 ml	80 ml	105 ml

Dávkovací množství najdete na obale od výrobce.

- Dávkovací množství přizpůsobte podle skutečného množství prádla.

Základní ovládání

Zde získáte důležité informace o ovládání vašeho přístroje.

Zapnutí spotřebiče

- ▶ Stiskněte .

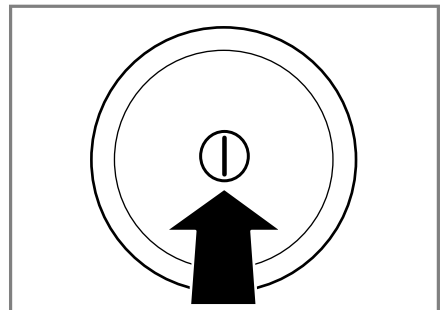

Zapnutí spotřebiče může trvat několik sekund.

Upozornění: Buben se rozsvítí po otevření, zavření a spuštění programu. Osvětlení zhasne automaticky.

Nastavení programu

1. Volič programů nastavte na požadovaný "program" → *Strana 25.*

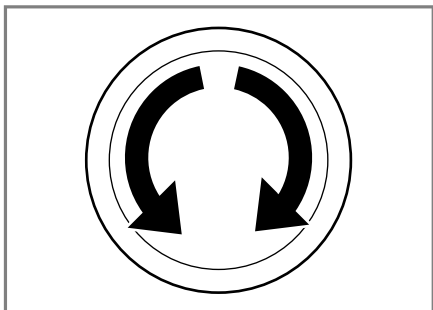

2. V případě potřeby "přizpůsobte nastavení programu" → *Strana 36.*

Přizpůsobení nastavení programu

V závislosti na programu a postupu programu můžete přizpůsobit nebo aktivovat a deaktivovat nastavení.

Upozornění: Přehled všech nastavení programů:
→ *"Tlačítka", Strana 23*

Předpoklad: Je nastavený program.

- ▶ Přizpůsobte nastavení programu. Nastavení programu se pro tento program neuloží trvale.

Vložení prádla

Pokyny

- Pro bezpečné používání spotřebiče dodržujte informace týkající se "bezpečnosti" → *Strana 4* a "zabránění škodám" → *Strana 11.*
- Abyste zabránili pomačkání, dodržujte maximální množství prádla pro "program" → *Strana 25.*

Předpoklad: Připravte a roztřídte prádlo.

→ *"Prádlo", Strana 32*

1. Otevřete dvířka.

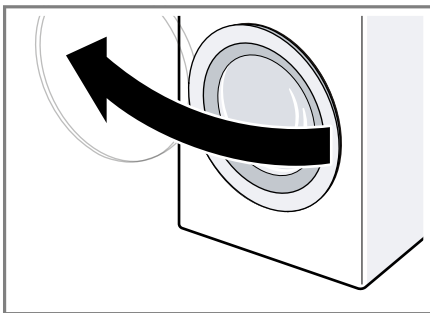

2. Zajistěte, aby byl buben prázdný.
3. Rozložené prádlo vložte do bubnu.
4. **Upozornění:** Zajistěte, aby nebylo žádné prádlo přiskřípnuté ve dvířkách.

Zavřete dvířka.

Nasazení odměrky na tekuté prací prostředky

Pokud si odměrku objednáte jako příslušenství, musíte ji nasadit.

1. Vytáhněte násypku na prací prostředky.

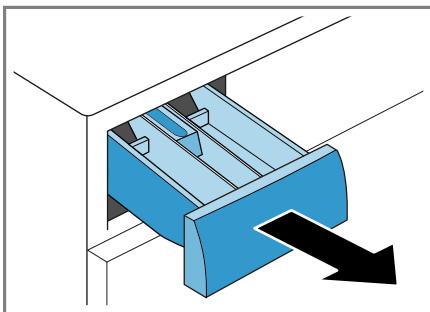

2. Vložku zatlačte dolů a násypku na prací prostředky vyjměte.

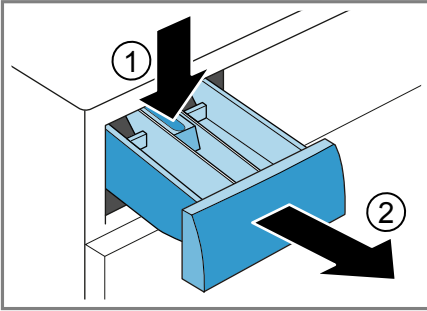

3. Nasaďte odměrku.

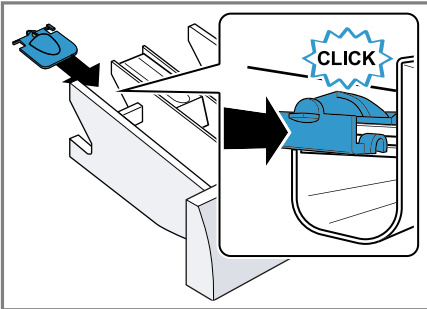

4. Nasaďte násypku na prací prostředky.

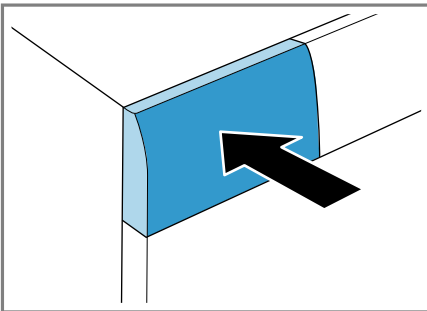

Použití odměrky na tekuté prací prostředky

Pro dávkování tekutých pracích prostředků můžete v násypce na prací prostředky použít odměrku.

1. Vytáhněte násypku na prací prostředky.
2. Odměrku posuňte dopředu.

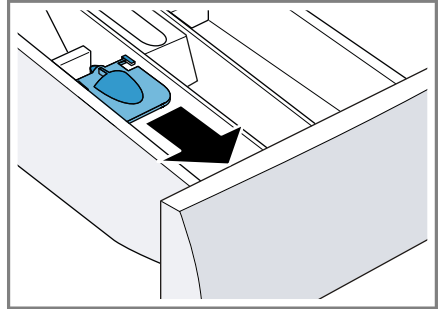

3. Odměrku sklopte a nechte zaskočit.

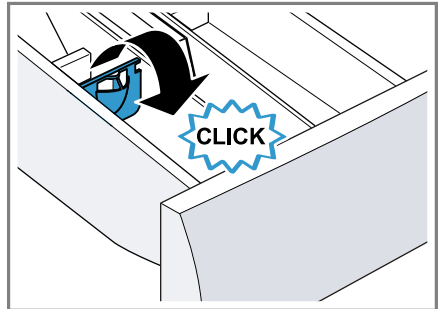

4. Zasuňte násypku na prací prostředky.

Naplnění pracího prostředku a ošetrovacího prostředku

Pokyny

- Pro bezpečné používání spotřebiče dodržujte informace týkající se "bezpečnosti" → *Strana 4* a "zabránění škodám" → *Strana 11*.

cs Základní ovládání

- Odměrkou na tekuté prací prostředky nepoužívejte na gelové prací prostředky, prací prášky, při aktivované předpírce nebo nastavené době skončení.

Předpoklad: Informujte se o optimálním dávkování "pracích a ošetrovacích prostředků." → *Strana 34*

1. Vytáhněte násypku na prací prostředky.
2. Naplňte prací prostředek.
→ *"Násypka na prací prostředky"*, *Strana 20*
3. V případě potřeby naplňte ošetrovací prostředek.
4. Zasuňte násypku na prací prostředky.

Spuštění programu

Upozornění: Pokud chcete změnit dobu do skončení programu, nejprve nastavte dobu skončení.

- ▶ Stiskněte **Start/Reload** ▷|||.
- ✓ Buben se otáčí a probíhá rozpoznání množství prádla, které může trvat až 2 minuty, a poté se začne napouštět voda.
- ✓ Na displeji se zobrazí buď doba trvání programu, nebo doba skončení.
- ✓ Když spustíte program s aktivním kyslíkem, buben se po spuštění programu rozsvítí a je vidět vytvořená mlha.
- ✓ Po skončení programu se na displeji zobrazí: **End**.

Namáčení prádla

Prádlo můžete nechat ve spotřebiči namáčet tím, že program pozastavíte.

Upozornění: Není nutné přidávat další prací prostředek. K praní se poté použije namáčecí roztok.

1. Spusťte program.

2. Po cca 10 minutách stiskněte **Start/Reload** ▷||| pro pozastavení programu.
3. Po požadované době namáčení stiskněte **Start/Reload** ▷||| pro pokračování programu.

Přidání prádla

Pokyny

- Pro bezpečné používání spotřebiče dodržujte informace týkající se "bezpečnosti" → *Strana 4* a "zabránění škodám" → *Strana 11*.
- Když spustíte program s aktivním kyslíkem, nemůžete přidávat prádlo.

1. Stiskněte **Start/Reload** ▷|||.
Spotřebič se pozastaví a zkontroluje, zda lze přidat nebo vyjmout prádlo. Řiďte se podle stavu programu.
2. Přidejte nebo vyndejte prádlo.
3. Zavřete dvířka.
4. Stiskněte **Start/Reload** ▷|||.

Zrušení programu

Po spuštění programu můžete program kdykoli zrušit:

Upozornění: Pro bezpečné používání spotřebiče dodržujte informace týkající se "bezpečnosti" → *Strana 4* a "zabránění škodám" → *Strana 11*.

1. Stiskněte **Start/Reload** ▷|||.
2. Otevřete dvířka.

Při vysoké teplotě a vysoké hladině vody zůstanou dvířka spotřebiče z bezpečnostních důvodů zablokovaná.

- Při vysoké teplotě spustíte program **máchní**.
- Při vysoké hladině vody spustíte program **odstředování** nebo **odčerpání**.

3. Vyndejte prádlo.

Pokračování programu při nastavení stop po máchání

1. Nastavte program **odstředování** nebo **odčerpání**.
2. Stiskněte **Start/Reload** .

Vyjmutí prádla

Upozornění: Pro bezpečné používání spotřebiče dodržujte informace týkající se "bezpečnosti" → *Strana 4* a "zabránění škodám" → *Strana 11*.

1. Otevřete dvířka.
2. Vyndejte prádlo.

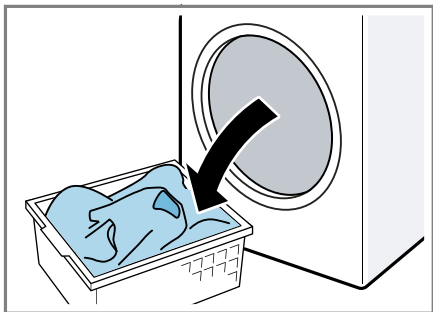

Vypnutí spotřebiče

1. Stiskněte .

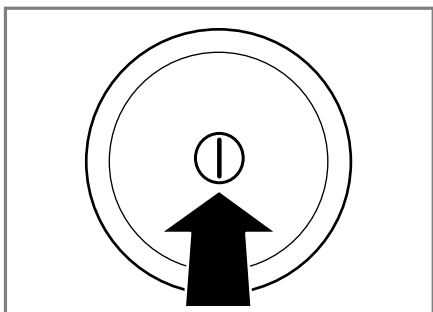

2. Otřete dosucha gumovou manžetu a odstraňte případné předměty.

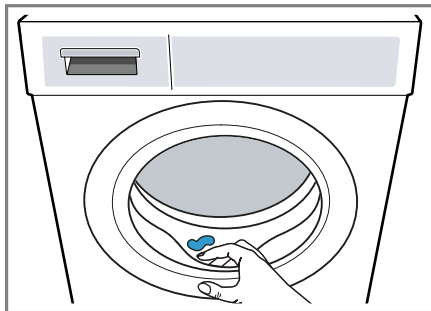

3. Nechejte dvířka a násypku na prací prostředky otevřené, aby mohla vyschnout zbytková voda.

Dětský zámek



Zajistěte spotřebič proti nežádoucímu ovládnutí ovládacích prvků.

Aktivace dětského zámku

- ▶ Cca 3 sekundy držte stisknutá obě tlačítka **Child Lock**  **3 sec..**
- ✓ Na displeji se zobrazí .
- ✓ Ovládací prvky jsou zablokované.
- ✓ Dětský zámek zůstává aktivovaný i po vypnutí spotřebiče.

Deaktivace dětského zámku

Předpoklad: Pro deaktivaci dětského zámku musí být spotřebič zapnutý.

- ▶ Cca 3 sekundy držte stisknutá obě tlačítka **Child Lock**  **3 sec..**
- Aby se probíhající program nepřerušil, musí být volič programů nastavený na výchozí program.
- ✓  na displeji zhasne.

Základní nastavení

Spotřebič si můžete nastavit podle svých potřeb.

Přehled základních nastavení

Zde najdete přehled základních nastavení spotřebiče.

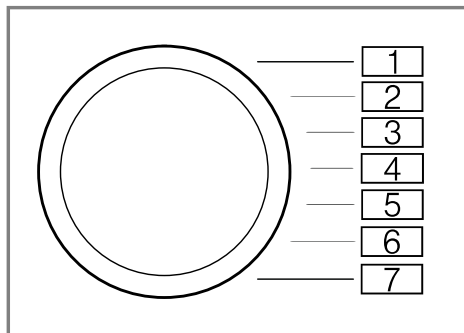



Základní nastavení	Pozice programu	Hodnota	Popis
Signál ukončení	2	0 (vypnutý) 1 (tichý) 2 (střední) 3 (hlasitý) 4 (velmi hlasitý)	Nastavení hlasitosti signálu po skončení programu.
Signál tlačítek	3	0 (vypnutý) 1 (tichý) 2 (střední) 3 (hlasitý) 4 (velmi hlasitý)	Nastavení hlasitosti signálu při stisknutí tlačítek.
Připomenutí čištění bubnu	4	On (zapnuté) OFF (vypnuté)	Aktivace nebo deaktivace připomenutí čištění bubnu.

Změna základních nastavení

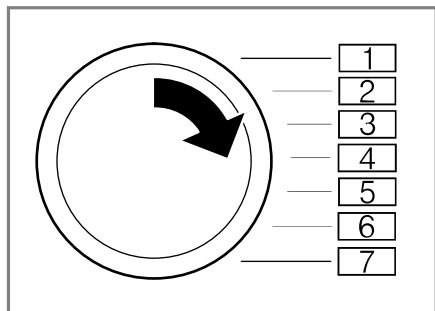
1. Volič programů nastavte na pozici 1.



2. Stiskněte **Spin Speed Reduction**  a současně nastavte volič programů na pozici 2.
- ✓ Na displeji se zobrazí aktuální hodnota.
3. Nastavte volič programů na požadovanou pozici.
4. Pro změnu hodnoty stiskněte - **Finished in**  +.
5. Pro uložení změny spotřebič vypněte.

Čištění a ošetřování

Aby váš spotřebič zůstal dlouho funkční, pečlivě ho čistěte a ošetřujte.

Tipy pro údržbu spotřebiče

Aby spotřebič zůstal trvale funkční, dodržujte tipy pro údržbu spotřebiče.

Kryt spotřebiče a ovládací panel otírejte pouze vodou a vlhkým hadrem.	Součásti spotřebiče zůstanou čisté a hygienické.
--	--

Ihned odstraňte všechny zbytky pracích prostředků, sprejů nebo jiné zbytky.	Čerstvé usazeniny lze snadněji beze zbytku odstranit.
---	---

Dvířka spotřebiče a násypku na prací prostředky nechte po použití otevřená.	Může vyschnout zbytková voda a zabrání se tvorbě zápachu ve spotřebiči.
---	---

Čištění bubnu

Pokud často perete na teplotu 40 °C a nižší nebo jste spotřebič dlouho nepoužívali, vyčistěte bubnu.

OPATRNĚ **Nebezpečí poranění!**

Trvalé praní s nízkými teplotami a chybné zavzdušnění spotřebiče mohou způsobit poškození bubnu a zranění.

- ▶ Pravidelně používejte program pro čištění bubnu nebo perete s teplotami minimálně 60 °C.
- ▶ Po každém použití nechte spotřebič vyschnout s otevřenými dvířky a násypkou na prací prostředky.
- ▶ Nechte proběhnout program **čištění bubnu** bez prádla. Použijte univerzální prací prášek.

Čištění násypky na prací prostředky

Upozornění: Pro bezpečné používání spotřebiče dodržujte informace týkající se "bezpečnosti" → *Strana 4* a "zabránění škodám" → *Strana 11*.

1. Vytáhněte násypku na prací prostředky.

cs Čistění a ošetřování

2. Vložku zatlačte dolů a násypku na prací prostředky vyjměte.

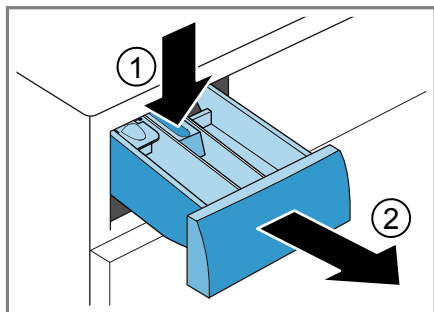

3. Vložku vytlačte zespoda nahoru.

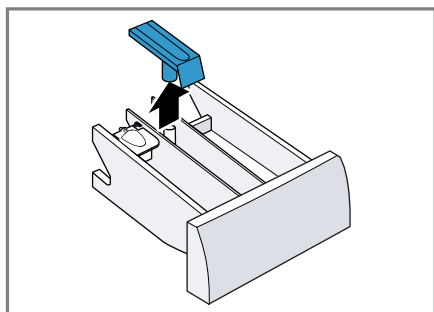

4. Násypku na prací prostředky a vložku vyčistěte vodou a kartáčkem a osušte.

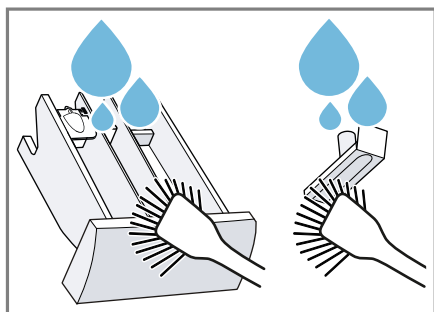

5. Nasadte vložku a nechte ji zaskočit.

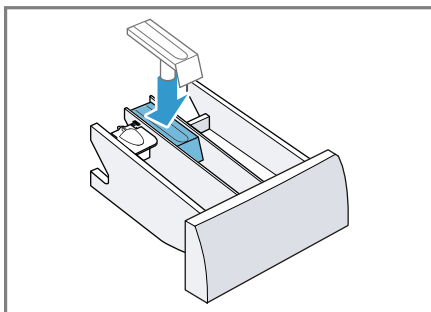

6. Vyčistěte otvor pro násypku na prací prostředky.

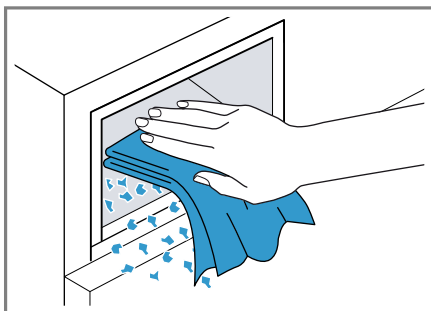

7. Zasuňte násypku na prací prostředky.

Odvápnění

Při správném dávkování pracího prostředku nemusíte spotřebič odvápnovat. Pokud přesto chcete použít odvápnovací prostředek, dodržujte pokyny pro použití od výrobce.

POZOR!

Používání nevhodných odvápnovacích prostředků, např. pro kávovary, může spotřebič poškodit.

- Používejte pro tento spotřebič pouze odvápnovací prostředky, které lze zakoupit na internetových stránkách nebo v zákaznickém servisu výrobce.

Čištění čerpadla

Při poruchách, např. ucpání nebo klapání, vyčistěte čerpadlo.

Vyprázdnění čerpadla

Upozornění: Pro bezpečné používání spotřebiče dodržujte informace týkající se "bezpečnosti" → *Strana 4* a "zabránění škodám" → *Strana 11*.

1. Zavřete přívod vody.
2. Vypněte spotřebič.
3. Odpojte síťovou zástrčku spotřebiče z elektrické sítě.
4. Otevřete servisní kryt.

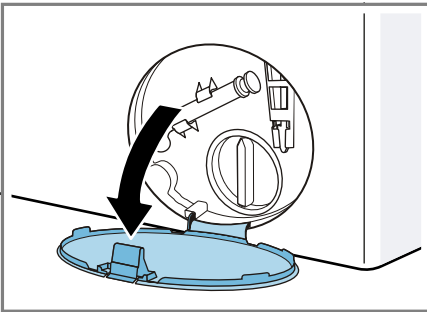

5. Sejměte servisní kryt.

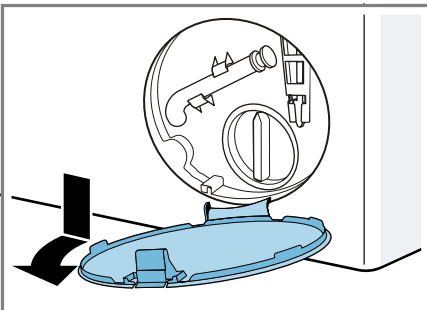

6. Pod otvor postavte nádobu.

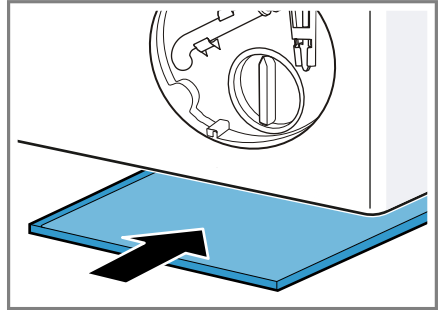

7. Vyndejte z držáku vypouštěcí hadičku.

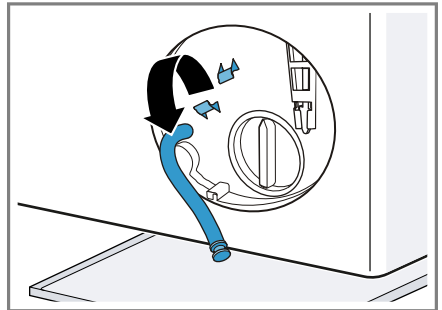

8. **⚠ OPATRNĚ - Nebezpečí opaření!** Prací roztok je při praní s vysokými teplotami horký.
 - ▶ Nedotýkejte se horkého pracího roztoku.

Pro vypuštění pracího roztoku do nádoby vytáhněte uzavírací zátku.

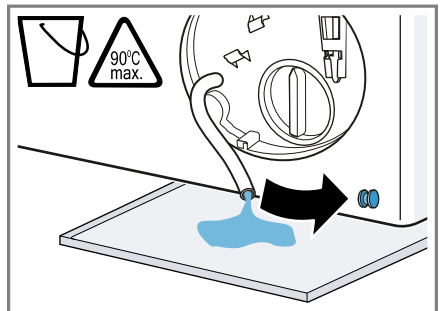

9. Znovu nasadte uzavírací zátku.

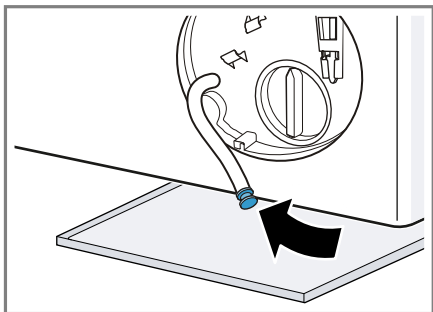

10. Nasadte vypouštěcí hadici do držáku.

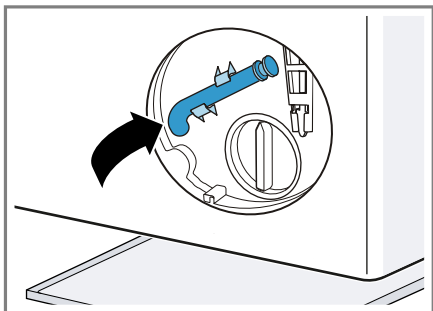

Čištění čerpadla

Upozornění: Pro bezpečné používání spotřebiče dodržujte informace týkající se "bezpečnosti" → *Strana 4* a "zabránění škodám" → *Strana 11*.

Předpoklad: "Čerpadlo je prázdné."
→ *Strana 43*

1. Protože se v čerpadle může ještě nacházet zbytková voda, víčko čerpadla vyšroubovávejte opatrně.

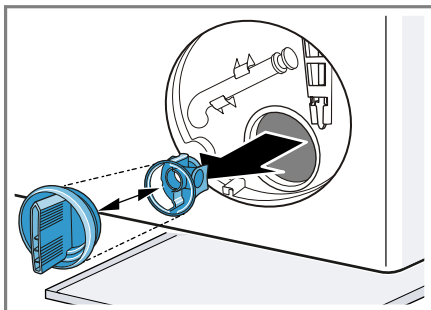

2. Vyčistěte vnitřní prostor, závit víčka čerpadla a těleso čerpadla.

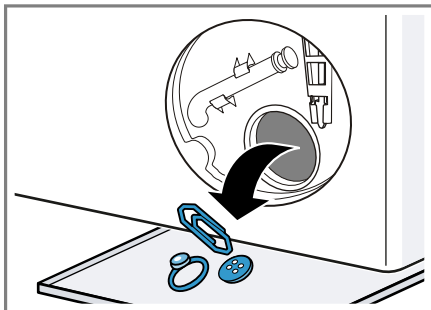

Víčko čerpadla se skládá ze dvou částí, které lze kvůli čištění rozmontovat.

3. Zajistěte, aby se lopátkové kolo čerpadla mohlo otáčet.

4. Nasadte víčko čerpadla.

- Zajistěte, aby byly součásti víčka čerpadla správně smontované a pevně spojené.

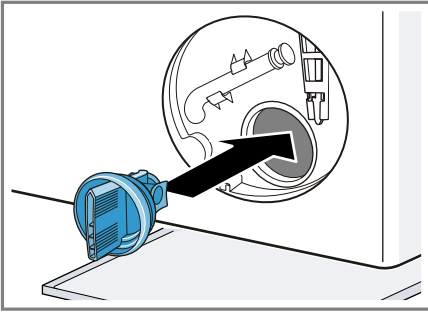
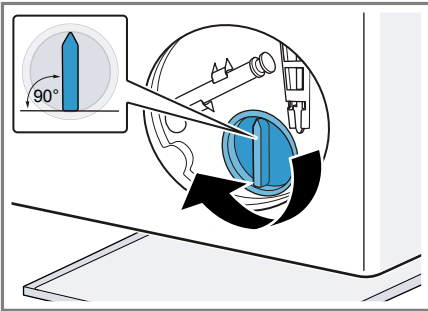
**5. Zašroubujte víčko čerpadla.**

Držadlo víčka čerpadla musí být svisle.

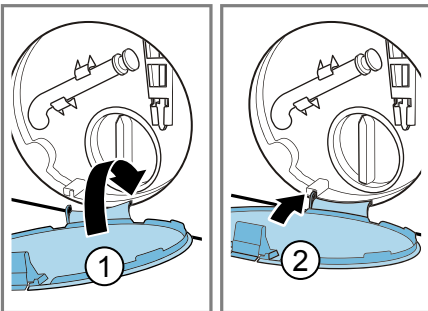
6. Nasadte a zacvakněte servisní kryt.**7. Zavřete servisní kryt.****Před příštím praním**

Abyste zabránili tomu, aby při příštím praní odtekl nevyužitý prací prostředek, spusťte po vyprázdnění čerpadla program **odčerpání**.

1. Otevřete přívod vody.
2. Zapojte síťovou zástrčku.
3. Zapněte spotřebič.
4. Do komory II nalijte litr vody.
5. Spusťte program **odčerpání**.

Čištění odtokové hadice u sifonu

Když je odtoková hadice u sifonu znečištěná nebo se prací roztok neodčerpává, musíte ji vyčistit.

1. Vypněte spotřebič.
2. Odpojte síťovou zástrčku spotřebiče z elektrické sítě.
3. Povolte hadicovou sponu a odtokovou hadici opatrně sejměte.

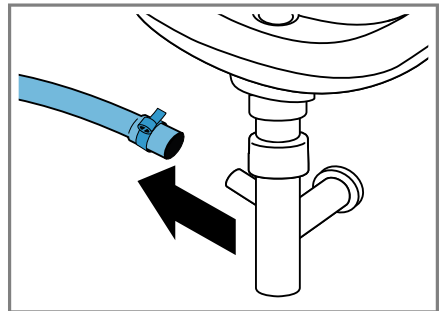

Může vytéct zbytková voda.

cs Čistění a ošetřování

4. Vyčistěte odtokovou hadici a hrdlo sifonu.

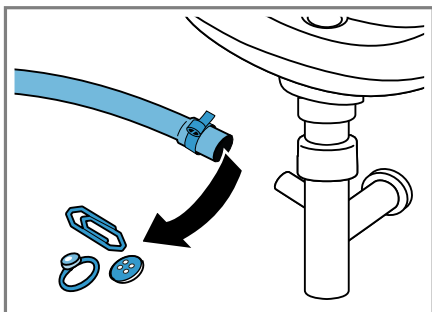

5. Nasaďte odtokovou hadici a místo připojení zajistěte hadicovou sponou.

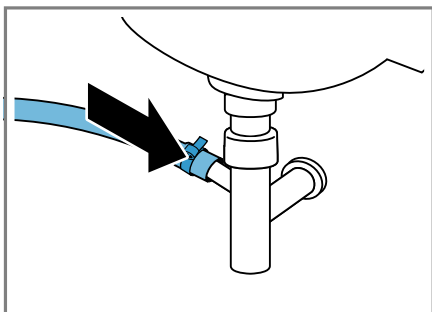

Čištění sítka v přívodu vody

V případě ucpání nebo při nízkém tlaku vody vyčistěte sítko v přívodu vody.

Vyprázdnění přívodní hadice

Abyste mohli vyčistit sítko, vyprázdněte nejprve přívodní hadici.

1. Zavřete přívod vody.
2. Nastavte program, kromě **máčení**, **odstředování** nebo **odčerpání**.
3. Spusťte program a nechte ho cca 40 sekund běžet.
4. Vypněte spotřebič.
5. Odpojte síťovou zástrčku spotřebiče z elektrické sítě.

Čištění sítka u přívodu vody

Upozornění: Pro bezpečné používání spotřebiče dodržujte informace týkající se "bezpečnosti" → *Strana 4* a "zabránění škodám" → *Strana 11*.

Předpoklad: Přívodní hadice je prázdná.

1. Přívodní hadici odpojte z přívodu vody.

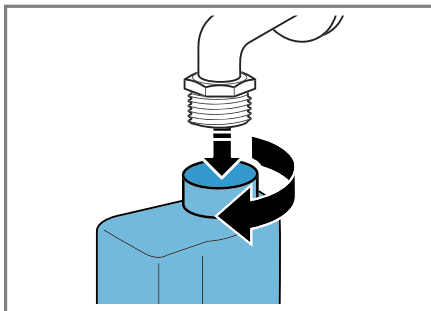

2. Sítko vyčistěte malým kartáčkem.

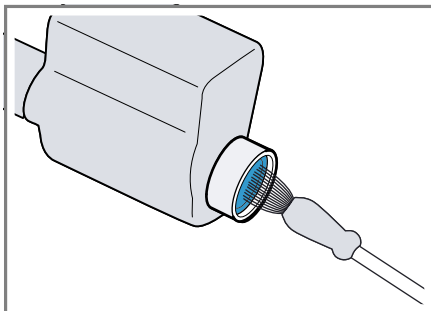

3. Připojte přívodní hadici a zkontrolujte těsnost.

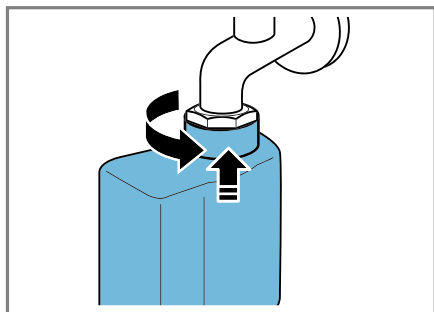

Odstranění poruch

Menší poruchy vašeho přístroje můžete odstranit vlastními silami. Před kontaktováním zákaznické služby využijte informací o odstraňování poruch. Vyvarujete se tak zbytečných nákladů.

VAROVÁNÍ



Nebezpečí úrazu elektrickým proudem!

Neodborné opravy jsou nebezpečné.



- ▶ Opravy spotřebiče smí provádět pouze odborný personál, který je k tomu vyškolený.
- ▶ K opravě spotřebiče se smí používat pouze originální náhradní díly.
- ▶ Pokud je síťový kabel tohoto spotřebiče poškozený, musí ho vyměnit výrobce, jeho zákaznický servis nebo podobně kvalifikovaná osoba, aby se zabránilo ohrožení.









Chybový kód/chybové hlášení/signál

Porucha	Příčina	Odstranění závady
Displej zhasl a bliká Start/Reload 	Je aktivní režim šetření energie.	<ul style="list-style-type: none"> ▶ Stiskněte libovolné tlačítko. ✓ Displej se znovu rozsvítí.
"E:30 / -80"	Odtoková trubka nebo odtoková hadice je ucpaná.	▶ Vyčistěte odtokovou trubku a odtokovou hadici.
	Odtoková trubka nebo odtoková hadice je zalomená nebo uskřípnutá.	▶ Zajistěte, aby odtoková trubka a hadice odtoku vody nebyly zalomené nebo uskřípnuté.
	Je ucpané čerpadlo.	▶ → "Čištění čerpadla", Strana 43
	Odtoková hadice je připojená příliš vysoko.	▶ Odtokovou hadici namontujte maximálně do výšky 1 m. → "Technické údaje", Strana 61
	Víčko čerpadla není správně smontované.	▶ Smontujte správně víčko čerpadla.
	Víčko čerpadla není správně smontované.	▶ Smontujte správně víčko čerpadla.
	Dávkování pracího prostředku je příliš vysoké.	<ul style="list-style-type: none"> ▶ Okamžité opatření: Smíchejte polévkovou lžící aviváže s 0,5 l vody a směs naplňte do levé komory (nepoužívejte na outdoorové, sportovní a péřové textilie). ▶ Při příštím prání se stejným množstvím prádla použijte menší množství pracího prostředku.



Porucha	Příčina	Odstranění závady
"E:30 / -80"	Je namontované nepřipustné prodloužení odtokové hadice.	▶ Odstraňte nepřipustná prodloužení odtokové hadice. Připojení spotřebiče
"E:36 / -25 / -26"	Je ucpané čerpadlo.	▶ → "Čištění čerpadla", <i>Strana 43</i>
	tlak vody je příliš nízký.	Není možné odstranění.
	Je ucpané sítko v přívodu vody.	▶ "Vyčistěte sítko v přívodu vody" → <i>Strana 46</i> .
	Je zavřený přívod vody.	▶ Otevřete přívod vody.
	Přívodní hadice je zalomená nebo uskřípnutá.	▶ Zajistěte, aby přívodní hadice nebyla zalomená nebo uskřípnutá.
"E:35 / -10"	Voda v \záchytné vaně.	▶ Zavřete přívod vody. ▶ Kontaktujte zákaznický servis. → " <i>Zákaznický servis</i> ", <i>Strana 58</i>
	Spotřebič netěsní.	▶ Zavřete přívod vody. ▶ Kontaktujte zákaznický servis. → " <i>Zákaznický servis</i> ", <i>Strana 58</i>
	Dávkování pracího prostředku je příliš vysoké.	▶ Okamžité opatření: Smíchejte polévkovou lžici aviváže s 0,5 l vody a směs naplňte do levé komory (nepoužívejte na outdoorové, sportovní a péřové textilie). ▶ Při příštím praní se stejným množstvím prádla použijte menší množství pracího prostředku.
Všechny ostatní chybové kódy.	Porucha funkce	▶ Kontaktujte zákaznický servis. → " <i>Zákaznický servis</i> ", <i>Strana 58</i>

Poruchy funkce

Porucha	Příčina	Odstranění závady
Spotřebič nepracuje.	Není zapojená zástrčka síťového kabelu.	▶ Připojte spotřebič k el. síti.
	Pojistka je vadná.	▶ Zkontrolujte pojistku v pojistkové skřínce.
	Výpadek napájení.	▶ Zkontrolujte, zda v místnosti funguje osvětlení místnosti nebo jiné přístroje.
Program se nespustí.	Nestiskli jste Start/Reload  .	▶ Stiskněte Start/Reload  .

Porucha	Příčina	Odstranění závady
Program se nespustí.	Dvířka nejsou zavřená.	<ol style="list-style-type: none"> 1. Zavřete dvířka. 2. Pro spuštění programu stiskněte Start/Reload .
	Je aktivovaný dětský zámek.	▶ → "Deaktivace dětského zámku", Strana 39
	Je aktivované - Finished in  +.	▶ Zkontrolujte, zda je aktivované - Finished in  +. → "Tlačítka", Strana 23
	Ve dvířkách je přiskřípnuté prádlo.	<ol style="list-style-type: none"> 1. Znovu otevřete dvířka. 2. Odstraňte přiskřípnuté prádlo. 3. Zavřete dvířka. 4. Pro spuštění programu stiskněte Start/Reload .
Dvířka nelze otevřít.	Je aktivované  .	▶ Pro pokračování programu zvolte odstředování nebo odčerpání a stiskněte Start/Reload  → "Pokračování programu při nastavení stop po máchání", Strana 39
	Teplota je příliš vysoká.	▶ Počkejte, dokud teplota trochu neklesne. ▶ → "Zrušení programu", Strana 38
	Příliš vysoká hladina vody.	▶ Spustěte program odčerpání .
	Program s ošetřením aktivním kyslíkem byl zrušen, odstraňuje se aktivní kyslík.	▶ Počkejte, dokud se aktivní kyslík neodstraní.
	Výpadek elektrického proudu.	▶ Otevřete dvířka pomocí nouzového odblokování. → "Nouzové odblokování", Strana 56
Prací roztok se neodčerpává.	Odtoková trubka nebo odtoková hadice je ucpaná.	▶ Vyčistěte odtokovou trubku a odtokovou hadici.
	Odtoková trubka nebo odtoková hadice je zalomená nebo uskřípnutá.	▶ Zajistěte, aby odtoková trubka a hadice odtoku vody nebyly zalomené nebo uskřípnuté.
	Je ucpané čerpadlo.	▶ → "Čištění čerpadla", Strana 43
	Je aktivované  .	▶ Pro pokračování programu zvolte odstředování nebo odčerpání a stiskněte Start/Reload  .

Porucha	Příčina	Odstranění závady
Prací roztok se neodčerpává.		→ "Pokračování programu při nastavení stop po máchání", Strana 39
	Odtoková hadice je připojená příliš vysoko.	▶ Odtokovou hadici namontujte maximálně do výšky 1 m. → "Technické údaje", Strana 61
	Víčko čerpadla není správně smontované.	▶ Smontujte správně víčko čerpadla.
	Víčko čerpadla není správně smontované.	▶ Smontujte správně víčko čerpadla.
	Dávkování pracího prostředku je příliš vysoké.	▶ Okamžité opatření: Smíchejte polévkovou lžici aviváže s 0,5 l vody a směs naplňte do levé komory (nepoužívejte na outdoorové, sportovní a péřové textilie). ▶ Při příštím praní se stejným množstvím prádla použijte menší množství pracího prostředku.
Nepřítéká voda. Nebyl spláchnutý prací prostředek.	Je namontované nepřipustné prodloužení odtokové hadice.	▶ Odstraňte nepřipustná prodloužení odtokové hadice. Připojení spotřebiče
	Nestiskli jste Start/Reload  .	▶ Stiskněte Start/Reload  .
	Je ucpané sítko v přívodu vody.	▶ "Vyčistěte sítko v přívodu vody" → Strana 46.
	Je zavřený přívod vody.	▶ Otevřete přívod vody.
	Přívodní hadice je zalomená nebo usklípnutá.	▶ Zajistěte, aby přívodní hadice nebyla zalomená nebo usklípnutá.
Opakovaný náběh odstřeďování.	Kontrolní systém nevyváženosti se snaží vyrovnat nerovnoměrné rozložení prádla opakovaným rozmístěním prádla.	▶ Nejedná se o závadu – není potřeba nic udělat. Upozornění: Při plnění dávejte do bubny pokud možno společně velké a malé kusy prádla. Různé velké kusy prádla se při odstřeďování lépe rozdělí.
Doba trvání programu se během pracího procesu mění.	Průběh programu se elektronicky optimalizuje. Tak může dojít ke změně doby trvání programu.	▶ Nejedná se o závadu – není potřeba nic udělat.

Porucha	Příčina	Odstranění závady
Doba trvání programu se během pracího procesu mění.	Kontrolní systém nevyváženosti se snaží vyrovnat nerovnoměrné rozložení prádla opakovaným rozmístěním prádla.	<ul style="list-style-type: none"> ▶ Nejedná se o závadu – není potřeba nic udělat. <p>Upozornění: Při plnění dávejte do bubnu pokud možno společně velké a malé kusy prádla. Různé velké kusy prádla se při odstředování lépe rozdělí.</p>
	System pro kontrolu pěny přidá při tvorbě příliš velkého množství pěny jedno máchání.	<ul style="list-style-type: none"> ▶ Nejedná se o závadu – není potřeba nic udělat.
V bubnu není vidět voda.	Voda je pod viditelnou oblastí.	<ul style="list-style-type: none"> ▶ Nejedná se o závadu – není potřeba nic udělat.
Buben sebou po spuštění programu trhá.	Příčinou je interní test motoru.	<ul style="list-style-type: none"> ▶ Nejedná se o závadu – není potřeba nic udělat.
V komoře  se nachází zbytková voda.	Je ucpaná vložka v komoře  .	<ul style="list-style-type: none"> ▶ → "Čištění násypky na práci prostředky", Strana 41
Vibrace a pohyb spotřebiče při odstředování.	Spotřebič není správně vyrovnaný.	<ul style="list-style-type: none"> ▶ Vyrovnání spotřebiče
	Nožičky spotřebiče nejsou zafixované.	<ul style="list-style-type: none"> ▶ Zafixujte nožičky spotřebiče. Vyrovnání spotřebiče
	Nejsou odstraněné přepravní pojistky.	<ul style="list-style-type: none"> ▶ Odstranění přepravních pojistek
Buben se otáčí, nepřitéká voda.	Je aktivní rozpoznání množství prádla.	<ul style="list-style-type: none"> ▶ Nejedná se o závadu, není potřeba nic udělat. <p>Upozornění: Rozpoznání množství prádla může trvat až 2 minuty.</p>
Intenzivní tvorba pěny.	Dávkování pracího prostředku je příliš vysoké.	<ul style="list-style-type: none"> ▶ Okamžité opatření: Smíchejte polévkovou lžiči aviváže s 0,5 l vody a směs naplňte do levé komory (nepoužívejte na outdoorové, sportovní a péřové textilie). ▶ Při příštím prání se stejným množstvím prádla použijte menší množství pracího prostředku.
Není dosažena vysoká rychlost odstředování.	Je nastavená nízká rychlost odstředování.	<ul style="list-style-type: none"> ▶ Při příštím prání nastavte vyšší rychlost odstředování.
	Je aktivovaná Less Ironing  .	<ul style="list-style-type: none"> ▶ Volte programy, které jsou vhodné pro příslušné druhy textilu. → "Programy", Strana 25

Porucha	Příčina	Odstranění závady
Není dosažena vysoká rychlost odstředování.	Systém kontroly rovnoměrného rozložení prádla se snaží vyrovnat nerovnoměrné rozložení prádla pomocí nižší rychlosti odstředování.	<ul style="list-style-type: none"> ▶ Vložte znovu prádlo do bubnu. <p>Upozornění: Do bubnu dávejte pokud možno společně velké a malé kusy prádla. Různě velké kusy prádla se při odstředování lépe rozdělí.</p> <ul style="list-style-type: none"> ▶ Spusťte program odstředování.
Program odstředování se nespustí.	Odtoková trubka nebo odtoková hadice je ucpaná.	<ul style="list-style-type: none"> ▶ Vyčistěte odtokovou trubku a odtokovou hadici.
	Odtoková trubka nebo odtoková hadice je zalomená nebo uskřípnutá.	<ul style="list-style-type: none"> ▶ Zajistěte, aby odtoková trubka a hadice odtoku vody nebyly zalomené nebo uskřípnuté.
	Kontrolní systém nevyváženosti přerušil odstředování kvůli nerovnoměrnému rozložení prádla.	<ul style="list-style-type: none"> ▶ Vložte znovu prádlo do bubnu. <p>Upozornění: Do bubnu dávejte pokud možno společně velké a malé kusy prádla. Různě velké kusy prádla se při odstředování lépe rozdělí.</p> <ul style="list-style-type: none"> ▶ Spusťte program odstředování.

Zvuky

Porucha	Příčina	Odstranění závady
Šumící, syčící zvuk.	Voda se do násypky na prací prostředky napouští pod tlakem.	<ul style="list-style-type: none"> ▶ Nejedná se o závadu – normální provozní zvuk.
Hlasité zvuky při odstředování.	Spotřebič není správně vyrovnaný.	<ul style="list-style-type: none"> ▶ Vyrovnání spotřebiče
	Nožičky spotřebiče nejsou zafixované.	<ul style="list-style-type: none"> ▶ Zafixujte nožičky spotřebiče. Vyrovnání spotřebiče
	Nejsou odstraněné přepravní pojistky.	<ul style="list-style-type: none"> ▶ Odstranění přepravních pojistek
Trvalý tichý bzučivý zvuk ventilátoru.	Je aktivní ošetření aktivním kyslíkem.	<ul style="list-style-type: none"> ▶ Nejedná se o závadu – normální provozní zvuk.
Klapání, skřípání v čerpadle.	Do čerpadla se dostaly cizí předměty.	<ul style="list-style-type: none"> ▶ → "Čištění čerpadla", Strana 43
Rytmický zvuk sání.	Je aktivní čerpadlo, odčerpává se prací roztok.	<ul style="list-style-type: none"> ▶ Nejedná se o závadu – normální provozní zvuk.

Problém s výsledkem

Porucha	Příčina	Odstranění závady
Pomačkání.	Příliš vysoká rychlost odstřeďování.	▶ Při příštím praní nastavte nižší rychlost odstřeďování.
	Příliš velké množství prádla.	▶ Při příštím praní snižte množství prádla.
	Byl zvolen nesprávný program pro příslušný druh textilu.	▶ Volte programy, které jsou vhodné pro příslušné druhy textilu. → "Programy", Strana 25
Prací prostředek nebo aviváž odkapává z manžety a shromažďuje se na skle dvířek nebo v záhybu manžety.	Příliš mnoho pracího prostředku / aviváže v náspyce na prací prostředky.	▶ Při dávkování tekutého pracího prostředku a aviváže se řiďte podle značky v náspyce na prací prostředky a nedávejte větší množství.
Výsledek odstřeďování není uspokojivý. Prádlo je příliš mokré / příliš vlhké.	Je nastavená nízká rychlost odstřeďování.	▶ Při příštím praní nastavte vyšší rychlost odstřeďování. ▶ Spusťte program odstřeďování .
	Je aktivovaná Less Ironing  .	▶ Volte programy, které jsou vhodné pro příslušné druhy textilu. → "Programy", Strana 25
	Odtoková trubka nebo odtoková hadice je ucpaná.	▶ Vyčistěte odtokovou trubku a odtokovou hadici.
	Odtoková trubka nebo odtoková hadice je zalomená nebo uskřípnutá.	▶ Zajistěte, aby odtoková trubka a hadice odtoku vody nebyly zalomené nebo uskřípnuté.
	Kontrolní systém nevyváženosti přerušil odstřeďování kvůli nerovnoměrnému rozložení prádla.	▶ Vložte znovu prádlo do bubnu. Upozornění: Do bubnu dávejte pokud možno společně velké a malé kusy prádla. Různě velké kusy prádla se při odstřeďování lépe rozdělí. ▶ Spusťte program odstřeďování .
	System kontroly rovnoměrného rozložení prádla se snaží vyrovnat nerovnoměrné rozložení prádla pomocí nižší rychlosti odstřeďování.	▶ Vložte znovu prádlo do bubnu. Upozornění: Do bubnu dávejte pokud možno společně velké a malé kusy prádla. Různě velké kusy prádla se při odstřeďování lépe rozdělí. ▶ Spusťte program odstřeďování .

Porucha	Příčina	Odstranění závady
Zbytky pracího prostředku na vlhkém prádle.	Prací prostředky mohou obsahovat látky, které nejsou rozpustné ve vodě a usazují se na prádle.	▶ Spusťte program máchání .
Zbytky pracího prostředku na suchém prádle.	Prací prostředky mohou obsahovat látky, které nejsou rozpustné ve vodě a usazují se na prádle.	▶ Prádlo po praní a sušení vykartáčujte.

Netěsnost

Porucha	Příčina	Odstranění závady
U přívodní hadice vytéká voda.	Přívodní hadice není správně/pevně připojená.	<ol style="list-style-type: none"> 1. Připojte správně přívodní hadici. Připojení přívodní hadice 2. Utáhněte šroubení.
U odtokové hadice vytéká voda.	Odtoková hadice je poškozená.	▶ Vyměňte poškozenou odtokovou hadici.
	Odtoková hadice není správně připojená.	▶ Připojte správně odtokovou hadici. Způsoby připojení odtoku vody

Zápachy

Porucha	Příčina	Odstranění závady
Ve spotřebiči vzniká zápach.	Vlhkost a zbytky pracích prostředků mohou podporovat tvorbu bakterií.	<ul style="list-style-type: none"> ▶ → "Čištění bubnu", <i>Strana 41</i> ▶ Když spotřebič nepoužíváte, nechte dvířka a násypku na prací prostředky otevřené, aby mohla vyschnout zbytková voda.

Nouzové odblokování

Abyste mohli vyndat prádlo např. při výpadku proudu, můžete dvířka odblokovat manuálně.

Odblokování dvířek

Předpoklad: "Čerpadlo je prázdné."
→ Strana 43

1. **POZOR!** Vytékající voda může způsobit věčné škody.
- ▶ Neotevírejte dvířka, pokud je za sklem vidět voda.

Pomocí nářadí vytáhněte nouzové odblokování dolů a uvolněte ho.

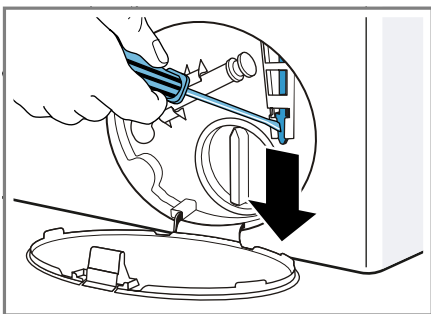

- ✓ Zámek dvířek je odblokovaný.
2. Nasaďte a zacvakněte servisní kryt.
3. Zavřete servisní kryt.

Převaha, uskladnění a likvidace

Zde se dozvíte, jak svůj spotřebič připravíte pro přepravu a uskladnění. Kromě toho se dozvíte, jak zlikvidujete staré spotřebiče.

Demontáž spotřebiče

1. Zavřete přívod vody.
2. → "Vyprázdnění přívodní hadice", Strana 46.
3. Vypněte spotřebič.

4. Vytáhněte síťovou zástrčku spotřebiče ze zásuvky.
5. Vypusťte zbývající prací roztok.
→ "Čištění čerpadla", Strana 43
6. Odpojte hadice.

Nasazení přepravních pojistek

Spotřebič při přepravě zajistěte přepravními pojistkami, abyste zabránili poškození.

1. Odstraňte 4 krytky.
 - V případě potřeby použijte pro odstranění krytek šroubovák.

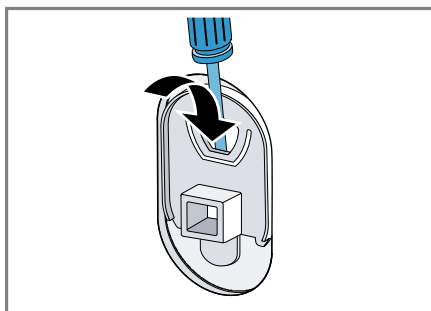

Krytky uschovejte.

2. Nasaďte 4 objímky.

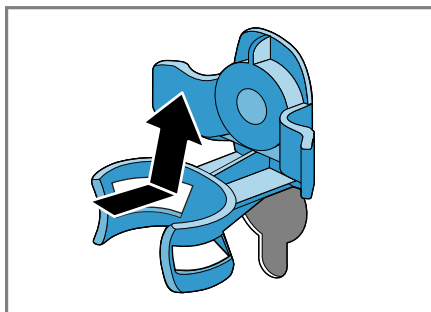

3. Nasadte všechny šrouby 4 přepravních pojistek a mírně je utáhněte.

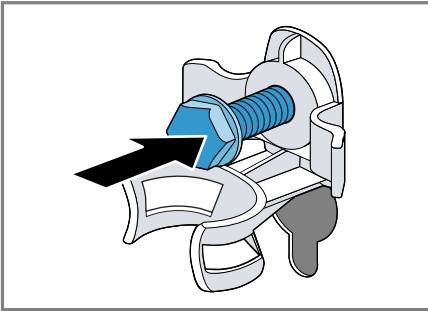

4. Síťový kabel nasadte do držáku ① a všechny 4 šrouby přepravních pojistek dotáhněte šroubovákem vel. 13 ②.

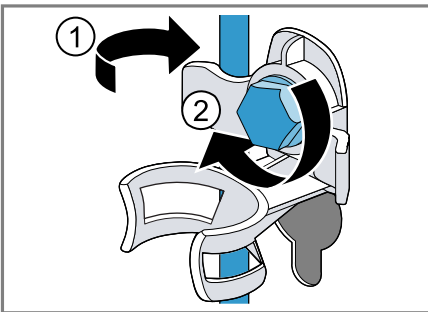

5. Hadici nasadte do držáku.

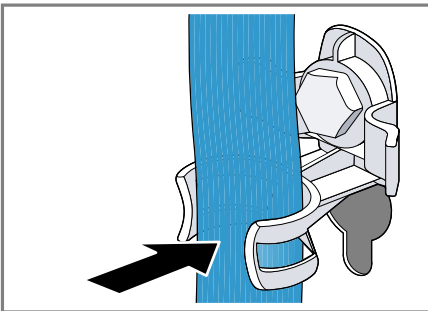

Opětovné uvedení spotřebiče do provozu

1. Odstraňte přepravní pojistky.
2. Do komory II v násypce na prací prostředky nalijte cca 1 litr vody.
3. Spusťte program **odčerpání**.
✓ Prací prostředek při příštím neodteče nevyužitý.

Likvidace starého spotřebiče

Díky ekologické likvidaci je možné opětovné použití cenných surovin.

⚠ VAROVÁNÍ **Nebezpečí poškození zdraví!**

Ve spotřebiči se mohou zavřít děti a dostat se tak do ohrožení života.

- ▶ Spotřebič neumísťte za dveře, které blokují nebo brání otvírání dvířek spotřebiče.
- ▶ U starých spotřebičů odpojte síťovou zástrčku síťového kabelu, poté síťový kabel přestříhňte a zničte zámek dvířek spotřebiče tak, aby se dvířka spotřebiče nedaly zavřít.

1. Vytáhněte síťovou zástrčku síťového kabelu ze zásuvky.
2. Odpojte síťový kabel.
3. Spotřebič ekologicky zlikvidujte.



Tento spotřebič je označen v souladu s evropskou směrnicí 2012/19/EU o nakládání s použitými elektrickými a elektronickými zařízeními (waste electrical and electronic equipment - WEEE).

Tato směrnice stanoví jednotný evropský (EU) rámec pro zpětný odběr a recyklování použitých zařízení.

Zákaznický servis

Pokud máte dotazy týkající se použití, nemůžete-li poruchu odstranit sami nebo musí být spotřebič opraven, kontaktujte náš zákaznický servis.

Velké množství problémů můžete sami odstranit díky informacím o odstraňování poruch uvedených v tomto návodu nebo na naší webové stránce. Pokud tomu tak není, kontaktujte náš zákaznický servis.

Vždy najdeme vhodné řešení a naši snahou je předházení zbytečným návštěvám techniků zákaznické služby. V případě závady v záruce a po uplynutí záruky výrobce zajistíme opravu vašeho spotřebiče zaškolenými techniky zákaznického servisu za použití originálních náhradních dílů.

Z bezpečnostních důvodů smí opravy spotřebiče provádět pouze vyškolený odborný personál. Záruční nároky zanikají, pokud opravy nebo zásahy provádí osoby, které nebyly z naší strany k tomu oprávněny nebo pokud byly naše spotřebiče opatřeny náhradními díly, díly doplnění a příslušenství, které nejsou originálními díly a mohou tak způsobit defekt.

Originální náhradní díly relevantní pro funkčnost podle příslušného nařízení ekodesign obdržíte u našeho zákaznického servisu po dobu min. 10 let od uvedení vašeho spotřebiče na trh v Evropském hospodářském prostoru.

Upozornění: Využití zákaznického servisu je v rámci záručních podmínek výrobce bezplatné.

Podrobné informace o záruční době a záručních podmínkách ve vaší zemi obdržíte u svého zákaznického servisu, svého prodejce nebo na našich internetových stránkách.

Při kontaktování zákaznického servisu potřebujete označení produktu (E-č.) a výrobní číslo (FD) vašeho spotřebiče.

Kontaktní údaje zákaznického servisu viz příložený seznam servisních služeb nebo naše webová stránka.

Označení produktu (E-č.) a výrobní číslo (FD)

Označení produktu (E-č.) a výrobní číslo (FD) je uvedeno na typovém štítku spotřebiče.

V závislosti na modelu se typový štítek nachází:

- na vnitřní straně dvířek,
- na vnitřní straně servisní krytky,
- na zadní straně spotřebiče.

Pro rychlé nalezení údajů vašeho spotřebiče a telefonního čísla zákaznického servisu si můžete údaje poznačit.

Záruka AQUA-STOP

Navíc k nárokům na záruku vůči prodávajícímu vyplývajícím z kupní smlouvy a navíc k naší záruce výrobce na spotřebič poskytneme náhradu za následujících podmínek.

- Dojde-li vadou našeho systému Aqua-Stop ke škodě způsobené vodou, nahradíme škody soukromým uživatelům. K zabezpečení proti úniku vody musí být spotřebič připojen na elektrickou síť.
- Záruka platí po celou dobu životnosti spotřebiče.
- Předpokladem nároku na záruku je odborná instalace a připojení spotřebiče s Aqua-Stop podle našeho návodu; zahrnuje také odborně namontované prodloužení Aqua-Stop (originální příslušenství). Naše záruka se nevztahuje na vadná pří-

vodní potrubí nebo armatury až k přípojce Aqua-Stop na vodovodním kohoutku.

- Během provozu není zásadně nutno na spotřebiče s Aqua-Stop dohlížet, event. je potom uzavřením vodovodního kohoutku zajistěte. Pouze v případě delší nepřítomnosti v bytě, např. před několikadenní dovolenou, přívod vody uzavřete.

Hodnoty spotřeby

Následující informace se poskytují podle nařízení EU o ekodesignu. Uvedené hodnoty pro jiné programy jako **eco 40-60** jsou pouze referenční hodnoty a byly zjištěny s využitím platné normy EN 60456.

Program	Množství prádla (kg)	Doba trvání programu (h:min) ¹	Spotřeba energie (kWh/cyklus) ¹	Spotřeba vody (l/cyklus) ¹	Maximální teplota (°C) 5 min ¹	Rychlost odstřeďování (ot/min) ¹	Zbytková vlhkost (%) ¹
eco 40-60 ²	9,0	3:40	1,010	67,0	40	1400	53
eco 40-60 ²	4,5	2:50	0,504	44,0	31	1400	53
eco 40-60 ²	2,5	2:30	0,240	34,0	24	1400	53
bavlna 20 °C	9,0	3:05	0,380	90,0	22	1400	50
bavlna 40 °C	9,0	3:20	1,080	90,0	42	1400	50
bavlna 60 °C	9,0	3:20	1,750	100,0	42	1400	50
bavlna 40 °C + Prewash ↓	9,0	3:39	1,150	100,0	42	1400	50
snadno udržovatelné 40 °C	4,0	2:27	0,750	56,0	43	1200	30
rychlý/mix 40 °C	4,0	1:00	0,600	42,0	41	1400	55
🌀 vlna 30 °C	2,0	0:41	0,200	40,0	25	800	25

¹ Skutečné hodnoty se vlivem tlaku vody, tvrdosti a teploty přiváděné vody, teploty prostředí, druhu, množství a zašpinění prádla, použitého čisticího prostředku, kolísání napájecího proudu a zvolených přídatných funkcí mohou lišit od uvedených hodnot.

² Testovací program podle nařízení (EU) pro ekodesign a nařízení (EU) pro energetické štítky se studenou vodou (15 °C).

Technické údaje

Zde naleznete čísla a fakta o vašem spotřebiči.

Výška spotřebiče	85,0 cm
Šířka spotřebiče	60,0 cm
Hloubka spotřebiče	64,0 cm
Hmotnost	73 kg ¹
Maximální množství prádla	9 kg

¹ V závislosti na vybavení spotřebiče

Síťové napětí	220 - 240 V, 50 Hz
⇄ Minimální pojistka instalace	10 A
Jmenovitý výkon	2300 W
Příkon	<ul style="list-style-type: none"> ■ Vypnutý stav: 0,10 W ■ Nevypnutý stav: 0,50 W

¹ V závislosti na vybavení spotřebiče

Tlak vody	<ul style="list-style-type: none"> ■ Minimálně: 100 kPa (1 bar) ■ Maximálně: 1000 kPa (10 bar)
Délka přívodní hadice	150 cm
Délka odtokové hadice	150 cm
Délka síťového kabelu	160 cm
Maximální výška odčerpání	100 cm
¹ V závislosti na vybavení spotřebiče	

Tento výrobek obsahuje zdroje světla třídy energetické účinnosti F. Zdroje světla se dodávají jako náhradní díl a měnit je smí pouze vyškolený odborný personál.

Další informace k vašemu modelu najdete na internetu na <https://energylabel.bsh-group.com>¹. Tato webová adresa je linkem propojená s oficiální produktovou databází EU EPREL, jejíž webová adresa ještě nebyla v době tisku zveřejněná. Postupujte pak podle pokynů pro vyhledávání modelu. Označení modelu je dané znakem před lomítkem čísla výrobku (E-Nr.) na typovém štítku. Alternativně najdete označení modelu také na prvním řádku EU energetického štítku.

¹ Platí jen pro země v Evropském hospodářském prostoru



A series of horizontal lines for writing, starting from the top of the page and extending downwards.



A series of horizontal lines for writing, starting from the top right of the pencil icon and extending across the page.

Obsah

Bezpečnosť	4	Osvieženie bielizne.....	34
Všeobecné upozornenia	4	Stupne znečistenia	34
Používanie v súlade s určením	4	Značky na etiketách so symbolmi ošetrovania bielizne.....	34
Obmedzenie skupiny používateľov.....	4	Pracie a ošetrovacie prostriedky	35
Bezpečná inštalácia	5	Odporúčané pracie prostriedky	35
Bezpečné používanie	7	Dávkovanie pracieho prostriedku.....	36
Bezpečné čistenie a údržba.....	10	Základná obsluha	37
Zabránenie vecným škodám	11	Zapnite spotrebič	37
Ochrana životného prostredia a šetrenie	12	Nastavenie programu.....	37
Likvidácia obalu.....	12	Prispôsobenie nastavení programu	37
Šetrenie energie a zdrojov	12	Vložte bielizeň	37
Energeticky úsporný režim.....	13	Vloženie dávkovacej pomôcky na tekutý prací prostriedok	38
Umiestnenie a pripojenie	13	Používanie dávkovacej pomôcky na tekutý prací prostriedok	38
Vybalenie spotrebiča.....	13	Plnenie pracích a ošetrovacích prostriedkov.....	39
Obsah dodávky	14	Spustenie programu.....	39
Požiadavky na miesto inštalácie	14	Namáčanie bielizne	39
Odstránenie prepravných poistiek.....	15	Doplnenie bielizne	40
Pripojenie spotrebiča	17	Zrušenie programu.....	40
Vyrovnanie spotrebiča.....	18	Pokračovanie programu pri Stop plákania	40
Oboznámenie sa	19	Vybratie bielizne	40
Spotrebič	19	Vypnutie spotrebiča.....	40
Zásuvka na prací prostriedok	20	Detská poistka	41
Ovládacie prvky.....	20	Aktivovanie detskej poistky.....	41
Displej	21	Deaktivovanie detskej poistky.....	41
Tlačidlá	23	Základné nastavenia	42
Programy	25	Prehľad základných nastavení	42
Príslušenstvo	32	Zmena základných nastavení.....	43
Pred prvým použitím	32	Čistenie a údržba	43
Spustenie prania naprázdno	32	Tipy na starostlivosť o spotrebič	43
Bielizeň	33	Čistenie bubna	43
Príprava bielizne	33		
Triedenie bielizne	34		

Čistenie zásuvky na pracie prostriedky	43
Odstránenie vodného kameňa.....	44
Čistenie vypúšťacieho čerpadla	45
Čistenie odtokovej hadice vody na sifóne.....	47
Čistenie sitka v prívode vody	48

Odstránenie porúch 50

Kód chyby/indikácia chyby/signal.....	50
Poruchy funkcie.....	51
Zvuky	55
Problém s výsledkom.....	56
Netesnosť	57
Zápachy.....	57
Núdzové odblokovanie.....	58

Preprava, skladovanie a likvidácia..... 58

Demontáž spotrebiča	58
Vloženie prepravných poistiek	58
Opätovné uvedenie spotrebiča do prevádzky	59
Likvidácia starého spotrebiča	59

Zákaznícky servis..... 60

Označenie produktu (E-Nr.) a výrobné číslo (FD)	60
Záruka AQUA STOP.....	60

Hodnoty spotreby 62

Technické údaje 62



Bezpečnosť

Podľa bezpečnostných informácií skontrolujte, či je váš spotrebič v bezpečí.

Všeobecné upozornenia

Tu nájdete všeobecné informácie k tomuto návodu.

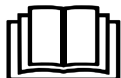

- Starostlivo si prečítajte tento návod. Len potom môžete váš spotrebič používať bezpečne a efektívne.
- Tento návod je určený inštalátorovi a používateľovi spotrebiča.
- Dodržiavajte bezpečnostné a varovné upozornenia.
- Návod, ako aj ďalšie informácie o produkte uschovajte pre neskoršie použitie alebo ďalšieho majiteľa.
- Po vybalení spotrebič skontrolujte. Nepripájajte spotrebič, ak došlo k poškodeniu počas prepravy.

Používanie v súlade s určením

Aby ste mohli spotrebič používať bezpečne a správne, postupujte podľa pokynov na určené používanie.

Tento spotrebič používajte len:

- podľa tohto návodu na inštaláciu a obsluhu.
- na pranie textílií, ktoré sa dajú prať v práčke a vlny, ktoré sa môžu prať ručne podľa etikety so symbolmi ošetrovania.
- s vodou z vodovodu a bežnými pracími a ošetrovacími prostriedkami na použitie v práčke.
- v súkromných domácnostiach a v uzavretých priestoroch domáceho prostredia.
- maximálne do nadmorskej výšky 4000 m.

Obmedzenie skupiny používateľov

Zabráňte vzniku rizík pre deti a ohrozené osoby.

Tento spotrebič môžu používať deti staršie ako 8 rokov a osoby so zníženými fyzickými, sensorickými alebo mentálnymi schopnosťami alebo osoby s nedostatočnými skúsenosťami a/alebo vedo-

mostami iba vtedy, ak sú pod dozorom alebo ak boli poučené o bezpečnom používaní spotrebiča a nebezpečenstiev, ktoré z neho vyplývajú.

Deti sa so spotrebičom nesmú hrať.

Čistenie ani používateľskú údržbu nesmú vykonávať deti bez dozoru.

Deti do 3 rokov a domáce zvieratá držte mimo dosahu spotrebiča.

Bezpečná inštalácia

Pri inštalácii spotrebiča dodržiavajte bezpečnostné pokyny.

⚠ VAROVANIE – Nebezpečenstvo zásahu elektrickým prúdom!

- Neodborná inštalácia je nebezpečná.
 - ▶ Spotrebič pripojte a prevádzkujte len podľa údajov na výrobnom štítku.
 - ▶ Spotrebič sa smie pripojiť len k sieti so striedavým prúdom cez uzemnenú zásuvku nainštalovanú podľa predpisov.
 - ▶ V elektroinštalácii domácnosti musí byť podľa predpisov nainštalovaný systém ochranného vodiča. Inštalácia musí mať dostatočne veľký prierez vodiča.
 - ▶ Pri použití prúdového chrániča použite len typ s označením .
 - ▶ Nikdy spotrebič nenapájajte cez externý spínací mechanizmus, napr. spínacie hodiny alebo diaľkové ovládanie.
 - ▶ Keď je spotrebič zabudovaný, sieťová zástrčka sieťového prívodného vedenia musí byť voľne prístupná alebo ak voľný prístup nie je možný, musí sa v pevne uloženej elektrickej inštalácii namontovať rozdeľovacie zariadenie so všetkými pólmi podľa ustanovení o inštalácii.
 - ▶ Pri inštalácii spotrebiča sa uistite, že napájací kábel nie je zaseknutý alebo poškodený.
- Poškodená izolácia sieťového prívodného vedenia je nebezpečná.
 - ▶ Sieťové prívodné vedenie sa nikdy nesmie dostať do kontaktu s horúcimi časťami spotrebiča alebo tepelnými zdrojmi.

- ▶ Sieťové prírodné vedenie sa nikdy nesmie dostať do kontaktu s ostrými špicami alebo hranami.
- ▶ Nikdy neohýbajte, nestláčajte ani nevymieňajte sieťové prírodné vedenie.

VAROVANIE – Nebezpečenstvo požiaru!

Použitie predĺženého napájacieho kábla a nepovolených adaptérov je nebezpečné.

- ▶ Nepoužívajte predĺžovacie káble ani viacnásobné zásuvky.
- ▶ Ak je napájací kábel príliš krátky, kontaktujte oddelenie služieb zákazníkom.
- ▶ Používajte iba adaptéry schválené výrobcom.

VAROVANIE – Nebezpečenstvo poranenia!

- Vysoká hmotnosť spotrebiča môže spôsobiť zranenie pri zdvíhaní.
 - ▶ Spotrebič nedvíhajte sami.
- Keď sa spotrebič nevhodne nainštaluje do veže pozostávajúcej z kombinácie práčky a sušičky, môže spadnúť.
 - ▶ Sušičku postavte na práčku výlučne pomocou spájacej súpravy od výrobcu sušičky . Iná metóda inštalácie nie je povolená.
 - ▶ Spotrebič neinštalujte do veže pozostávajúcej z kombinácie práčky a sušičky, keď výrobca sušičky neponúka vhodnú spájaciu súpravu.
 - ▶ Do veže pozostávajúcej z kombinácie práčky a sušičky nespájajte spotrebiče rozdielnej hĺbky a šírky.
 - ▶ Vežu pozostávajúcu z kombinácie práčky a sušičky neinštalujte na podstavec, spotrebiče by sa mohli prevrátiť.

VAROVANIE – Nebezpečenstvo udusenía!

Deti si môžu obalový materiál pretiahnuť cez hlavu alebo sa doň zabaliť a zadusiť.

- ▶ Obalový materiál uchovávajte mimo detí.
- ▶ Nenechajte deti hrať sa s obalovým materiálom.

⚠ OPATRNE – Nebezpečenstvo poranenia!

- Spotrebič môže počas prevádzky vibrovať alebo sa pohybovať.
 - ▶ Spotrebič postavte na čistú, rovnú a pevnú plochu.
 - ▶ Vyrovnajte spotrebič pomocou nožičiek a vodováhy.
- Ak sú hadice a sieťové prírodné vedenia položené nevhodne, vzniká riziko zakopnutia.
 - ▶ Hadice a sieťové prírodné vedenia položte tak, aby nehrozilo nebezpečenstvo zakopnutia.
- Keď sa pri presúvaní spotrebič drží za vyčnievajúce časti, napr. dvierka spotrebiča, tieto časti sa môžu zlomiť.
 - ▶ Spotrebič pri presúvaní nikdy nedržte za vyčnievajúce časti.

⚠ OPATRNE – Nebezpečenstvo porezania!

Dotýkanie sa ostrých hrán spotrebiča môže viesť k rezným poraneniam.

- ▶ Nikdy sa nedotýkajte spotrebiča na ostrých hranách.
- ▶ Pri inštalácii a preprave spotrebiča používajte ochranné rukavice.

Bezpečné používanie

Pri používaní spotrebiča dodržujte tieto bezpečnostné pokyny.

⚠ VAROVANIE – Nebezpečenstvo zásahu elektrickým prúdom!

- Poškodený spotrebič alebo poškodené sieťové prírodné vedenie je nebezpečné.
 - ▶ Nikdy nepoužívajte poškodený spotrebič.
 - ▶ Nikdy neťahajte za sieťové prírodné vedenie, keď ho chcete odpojiť od elektrickej siete. Vždy odpojte sieťovú zástrčku sieťového prírodného vedenia.
 - ▶ Keď je spotrebič alebo sieťové prírodné vedenie poškodené, okamžite vytiahnite zástrčku sieťového prírodného vedenia alebo vypnite poistku v poistkovej skrini a zatvorte prívod vody.
 - ▶ "Zavolajte zákaznícky servis." → *Strana 60*
 - ▶ Spotrebič môže opravovať iba príslušne vyškolený personál.

- Vniknutá vlhkosť môže spôsobiť úraz elektrickým prúdom.
 - ▶ Spotrebič používajte iba v uzavretých priestoroch.
 - ▶ Nikdy nevystavujte spotrebič vysokým teplotám alebo vlhkosti.
 - ▶ Na čistenie spotrebiča nepoužívajte parný čistič, vysoko-tlakový čistič, hadice ani sprchy.

⚠ VAROVANIE – Nebezpečenstvo poškodenia zdravia!

Deti sa môžu zavrieť dovnútra spotrebiča a dostať sa do ohrozenia života.

- ▶ Spotrebič nestavajte za dvere, ktoré blokujú alebo obmedzujú otvorenie dvierok spotrebiča.
- ▶ V prípade spotrebičov, ktoré už doslúžili, odpojte sieťovú zástrčku sieťového prívodného vedenia, potom odpojte sieťové prívodné vedenie a zničte zámok dvierok spotrebiča tak, aby sa už dvierka nedali zatvoriť.

⚠ VAROVANIE – Nebezpečenstvo udusenía!

Deti môžu vdýchnuť alebo prehltnúť malé časti a zadusiť sa.

- ▶ Drobné časti uchovávajte mimo dosahu detí.
- ▶ Nenechajte deti hrať sa drobnými dielmi.

⚠ VAROVANIE – Nebezpečenstvo otravy!

Pracie a ošetrovacie prostriedky môžu pri požití spôsobiť otravu.

- ▶ V prípade náhodného požitia vyhľadajte lekársku pomoc.
- ▶ Pracie a ošetrovacie prostriedky uchovávajte mimo dosah detí.

⚠ VAROVANIE – Nebezpečenstvo výbuchu!

Keď bola bielizeň predtým čistená prostriedkami s obsahom rozpúšťadiel, môže to viesť k výbuchu v spotrebiči.

- ▶ Čistenú bielizeň pred praním dôkladne vypláčajte vo vode.

⚠ OPATRNE – Nebezpečenstvo poranenia!

- Pri vystupovaní alebo lezení na spotrebič sa môže krycia doska zlomiť.
 - ▶ Nikdy nevystupujte alebo nelezte na spotrebič.

- Pri sadaní alebo narazení na otvorené dvierka sa môže spotrebič prevrátiť.
 - ▶ Nesadajte si na dvierka spotrebiča alebo sa o ne neopierajte.
 - ▶ Na dvierka spotrebiča neodkladajte žiadne predmety.
- Siahanie do otáčajúceho sa bubna môže spôsobiť poranenia rúk.
 - ▶ Pres siahnutím do bubna počkajte, kým sa bubon úplne zastaví.

⚠ OPATRNE – Nebezpečenstvo popálenia!

Sklo dvierok spotrebiča sa pri praní pri vysokej teplote rozhorúči.

- ▶ Nedotýkajte sa horúcich dvierok spotrebiča.
- ▶ Deti sa nesmú zdržiavať v blízkosti horúcich dvierok spotrebiča.

⚠ OPATRNE – Nebezpečenstvo oparenia!

Prací roztok sa pri praní pri vysokej teplote rozhorúči.

- ▶ Nedotýkajte sa horúceho pracieho roztoku.

⚠ OPATRNE – Nebezpečenstvo poranenia!

Tento spotrebič používa programy s aktívnym kyslíkom. Aktívny kyslík môže viesť k slzeniu a dráždeniu slizníc.

- ▶ Dvierka spotrebiča neotvárajte núdzovým odblokovaním, keď prebiehajú programy s pôsobením aktívneho kyslíka.
- ▶ Počkajte na odistenie dvierok.

⚠ OPATRNE – Nebezpečenstvo poleptania!

Pri otvorení zásuvky na prací prostriedok môže zo spotrebiča vystreknúť prací a ošetrovací prostriedok. Kontakt s očami alebo pokožkou môže spôsobiť podráždenie.

- ▶ Pri kontakte s pracím alebo ošetrovacím prostriedkom dôkladne vypláchnite oči a opláchnite pokožku čistou vodou.
- ▶ V prípade náhodného požitia vyhľadajte lekársku pomoc.
- ▶ Pracie a ošetrovacie prostriedky uchovávajte mimo dosah detí.

Bezpečné čistenie a údržba

Pri čistení a údržbe spotrebiča dodržiavajte bezpečnostné pokyny.

⚠ VAROVANIE – Nebezpečenstvo zásahu elektrickým prúdom!

- Neodborné opravy sú nebezpečné.
 - ▶ Spotrebič môže opravovať iba príslušne vyškolený personál.
 - ▶ Pri oprave spotrebiča sa smú používať len originálne náhradné súčiastky.
 - ▶ Keď sa poškodí sieťový prípojný kábel tohto spotrebiča, musí ho vymeniť výrobca alebo jeho zákaznícky servis alebo podobne kvalifikovaná osoba, aby sa zabránilo ohrozeniam.
- Vniknutá vlhkosť môže spôsobiť úraz elektrickým prúdom.
 - ▶ Na čistenie spotrebiča nepoužívajte parný čistič, vysokotlakový čistič, hadice ani sprchy.

⚠ VAROVANIE – Nebezpečenstvo poranenia!

Používanie neoriginálnych náhradných súčiastok a príslušenstva je nebezpečné.

- ▶ Používajte len originálne náhradné súčiastky a príslušenstvo výrobcu.

⚠ VAROVANIE – Nebezpečenstvo otravy!

Pri používaní čistiacich prostriedkov s obsahom rozpúšťadiel môžu vznikať jedovaté výpary.

- ▶ Nepoužívajte žiadne čistiace prostriedky obsahujúce rozpúšťadlá.

Zabránenie vecným škodám

Rešpektujte tieto upozornenia, aby ste zabránili vecným škodám a škodám na spotrebiči.

POZOR!

- Nesprávne dávkovanie aviváže, pracích, ošetrovacích a čistiacich prostriedkov môže nepriaznivo ovplyvniť funkcie spotrebiča.
 - ▶ Dodržiavajte odporúčané dávkovanie výrobcu.
- Prekročenie maximálnej náplne nepriaznivo ovplyvňuje funkcie spotrebiča.
 - ▶ Dodržiavajte "maximálne množstvo náplne" → *Strana 25* pre každý program a neprekračujte ho.
- Spotrebič je zaistený na prepravu prepravnými poistkami. Neodstránené prepravné poistky môžu spôsobiť vecné škody a poškodiť spotrebič.
 - ▶ Pred uvedením do prevádzky kompletne odstráňte všetky prepravné poistky a odložte si ich.
 - ▶ Pred každou prepravou všetky prepravné poistky kompletne namontujte, aby ste zabránili prepravným škodám.
- Neodborné pripojenie prírodnej hadice vody môže viesť k vecným škodám.
 - ▶ Skrutkové spoje na prívide vody utiahnite rukou.
 - ▶ Prívodnú hadicu vody podľa možnosti pripojte na vodovodný kohútik priamo bez ďalších spájacích prvkov, ako je adaptér, predĺženie, ventily alebo podobne.
- ▶ Dbajte na to, aby kryt ventilu prírodnej hadice vody bol namontovaný tak, aby sa nedotýkal okolia a aby naň nepôsobila vonkajšia sila.
- ▶ Dbajte na to, aby bol vnútorný priemer vodovodného kohútika minimálne 17 mm.
- ▶ Dbajte na to, aby bola dĺžka závitů na prípojke k vodovodnému kohútiku minimálne 10 mm.
- Príliš nízky alebo príliš vysoký tlak vody môže ovplyvniť funkcie spotrebiča.
 - ▶ Uistite sa, že tlak vody vo vodovodnom systéme je minimálne 100 kPa (1 bar) a maximálne 1000 kPa (10 bar).
 - ▶ Keď tlak vody prekročí maximálnu uvedenú hodnotu, medzi prípojkou pitnej vody a hadicovou súpravou spotrebiča sa musí nainštalovať redukčný ventil.
 - ▶ Spotrebič nepripájajte na zmiešavaciu batériu beztlakového ohrievača horúcej vody.
- Modifikované alebo poškodené hadice na vodu môžu spôsobiť vecné škody alebo poškodiť spotrebič.
 - ▶ Nikdy neohýbajte, nestláčajte, neupravujte alebo nerežte hadice na vodu.
 - ▶ Používajte iba dodané hadice na vodu alebo originálne náhradné hadice.
 - ▶ Nikdy znovu nepoužívajte použité hadice na vodu.
- Prevádzka spotrebiča so znečistenou alebo príliš horúcou vodou môže viesť k vecným škodám.
 - ▶ Spotrebič prevádzkujte výlučne so studenou vodou z vodovodu.
- Nevhodné čistiace prostriedky môžu poškodiť povrch spotrebiča.
 - ▶ Nepoužívajte agresívne alebo abrazívne čistiace prostriedky.

sk Ochrana životného prostredia a šetrenie

- ▶ Nepoužívajte čistiace prostriedky s vysokým obsahom alkoholu.
- ▶ Nepoužívajte tvrdé drôtenky alebo čistiace špongie.
- ▶ Spotrebič čistite len vodou a mäkkou, vlhkou utierkou.
- ▶ Pri kontakte so spotrebičom okamžite odstráňte všetky zvyšky pracieho prostriedku, zvyšky aerosólu alebo iné zvyšky.

Ochrana životného prostredia a šetrenie

Chráňte životné prostredie tým, že budete váš prístroj používať spôsobom, ktorý šetrí zdroje a správne zlikvidujete znovu použiteľné materiály.

Likvidácia obalu

Obalové materiály nezaťažujú životné prostredie a sú recyklovateľné.

- ▶ Jednotlivé komponenty zlikvidujte oddelene podľa druhu.
O aktuálnych spôsoboch likvidácie sa informujte u vášho špecializovaného predajcu alebo u orgánov obecnej, príp. mestskej správy.

Šetrenie energie a zdrojov

Pri dodržiavaní nasledujúcich pokynov spotrebuje váš spotrebič menej elektrickej energie a vody.

Využívajte programy s nízkymi teplotami a dlhými časmi prania, ako aj "maximálne množstvo náplne"
→ *Strana 25*.

- + Spotreba energie a vody je najefektívnejšia.

Používajte úsporné nastavenia programov.

- + Keď prispôsobíte nastavenia pre program, na displeji sa zobrazí predpokladaná spotreba.

Prací prostriedok "dávkujte"

→ *Strana 36* podľa stupňa znečistenia bielizne.

- + Pre mierne až normálne znečistenie stačí menšie množstvo pracieho prostriedku. Dodržiavajte odporúčanie dávkovania výrobcu pracieho prostriedku.

Znížte teplotu pri praní mierne a normálne znečistenej bielizne.

- + Pri praní na nízkej teplote spotrebič spotrebuje menej energie. Pre mierne až normálne znečistenie stačia aj nižšie teploty, ako sú uvedené na etikete so symbolmi ošetrovania.

Keď sa má bielizeň následne sušiť v sušičke bielizne, nastavte maximálne otáčky odstreďovania.

- + Suchšia bielizeň skracuje trvanie programu pri sušení a znižuje spotrebu energie. S vyššími otáčkami odstreďovania klesne zvyšková vlhkosť v bielizni a stúpne hlučnosť odstreďovania.

Bielizeň perte bez predprania.

- + Pranie s predpraním predlžuje trvanie programu a zvyšuje spotrebu energie a vody.

Spotrebič má množstevnú automatiku.

- + Podľa druhu bielizne a množstva náplne množstevná automatika optimálne prispôsobí spotrebu vody a čas trvania programu.

Energeticky úsporný režim

Keď spotrebič dlhší čas neobsluhujete, automaticky sa prepne do energeticky úsporného režimu. Všetky zobrazenia zhasnú a bliká **Start/Reload** .

Energeticky úsporný režim sa ukončí, keď budete spotrebič znova obsluhovať, napr. otvoríte alebo zatvoríte dvierka.

Keď spotrebič v energeticky úspornom režime dlhší čas neobsluhujete, automaticky sa vypne.

Umiestnenie a pripojenie

Tu sa dozviete, kde a ako najlepšie nainštalovať svoj spotrebič. Okrem toho sa dozviete, ako pripojíte spotrebič k zdroju vody a do siete.

Vybalenie spotrebiča

Upozornenie Venujte pozornosť informáciám na tému "Bezpečnosť" → *Strana 4* a "Zabránenie vecným škodám" → *Strana 11*, aby ste spotrebič mohli bezpečne používať.

POZOR!

Predmety zabudnuté v bubne, ktoré nie sú určené na prevádzku v spotrebiči, môžu viesť k materiál- nym škodám a spôsobiť poškodenie spotrebiča.

► Pred prevádzkou tieto predmety a dodané príslušenstvo vyberte z bubna.

1. Obalový materiál a ochranný obal kompletne odstráňte zo spotrebiča.

Na ekologickú likvidáciu obalového materiálu postupujte podľa informácií k téme

→ *"Likvidácia obalu", Strana 12.*

2. Skontrolujte spotrebič, či nemá viditeľné poškodenia.
3. Otvorte dvierka.
→ *"Základná obsluha", Strana 37*
4. Vyberte príslušenstvo z bubna.
5. Zatvorte dvierka.

Obsah dodávky

Po vybalení skontrolujte všetky diely na eventuálne poškodenia vzniknuté pri preprave a úplnosť pri dodaní.

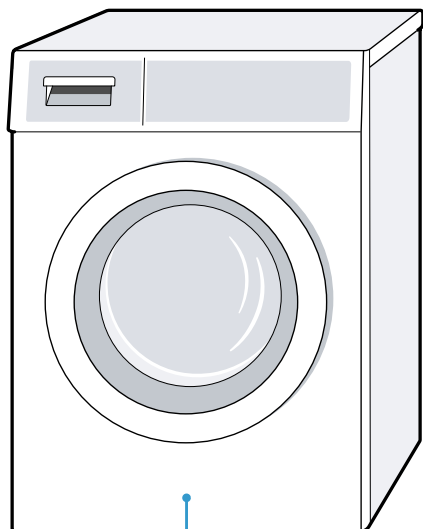

1

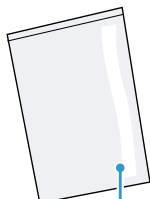

2



3



4

1 Práčka

2 Priložené podklady

3 Oblúk na upevnenie odtokovej hadice vody

4 Krytky

Požiadavky na miesto inštalácie

Spotrebič sa môže pri odstreďovaní pohybovať. Dodržiavajte upozornenia týkajúce sa miesta inštalácie.

Upozornenie Venujte pozornosť informáciám na tému "Bezpečnosť" → *Strana 4* a "Zabránenie vecným škodám" → *Strana 11*, aby ste spotrebič mohli bezpečne používať.

⚠ VAROVANIE**Nebezpečenstvo zásahu elektrickým prúdom!**

Spotrebič obsahuje súčasti, ktoré sú pod napätím. Dotyk súčastí, ktoré sú pod napätím, je nebezpečný.

- ▶ Spotrebič neprevádzkujte bez krycej dosky.

⚠ VAROVANIE**Nebezpečenstvo poranenia!**

Pri prevádzke na podstavci sa môže spotrebič prevrátiť.

- ▶ Pred uvedením spotrebiča do prevádzky bezpodmienečne upevnite nožičky spotrebiča "príchytkami" → *Strana 32* výrobcu.

POZOR!

- Keď sa spotrebič nainštaluje v oblastiach ohrozených mrazom alebo vo vonkajšom prostredí, zamrznutá zvyšková voda v spotrebiči môže poškodiť spotrebič a zamrznuté hadice sa môžu pretrhnúť alebo prasknúť.
 - ▶ Neinštalujte a neprevádzkujte spotrebič v oblastiach ohrozených mrazom alebo vonku.
- Na spotrebiči bol pred vyexpedovaním zo závodu vykonaný funkčný test a spotrebič môže obsahovať zvyškovú vodu. Keď sa spotrebič nakloní o viac než 40°, môže táto zvyšková voda vyteciť.
 - ▶ Spotrebič opatrne nakloňte.

Miesto inštalácie

Na podstavci

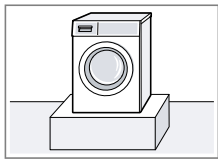
**Požiadavky**

Spotrebič upevnite "príchytkami" → *Strana 32*.

Miesto inštalácie

V podkroví s drevenou podlahou na trámoch

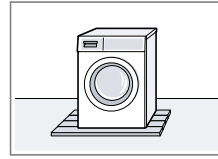
**Požiadavky**

Spotrebič nainštalujte na drevenú dosku odolnú voči vode, ktorá je pevne zoskrutkovaná k podlahe. Hrúbka drevenej dosky by mala byť minimálne 30 mm.

V kuchynskej linke

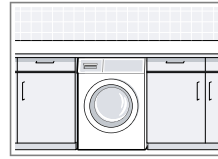

- Potrebnejá je šírka výklenku 60 cm.
- Spotrebič nainštalujte iba pod kompaktnú pracovnú dosku, ktorá je pevne spojená so susednými skrinkami.

Pri stene

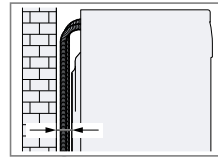

Medzi stenu a spotrebič nezacviknite hadice.

Odstránenie prepravných poistiek

Spotrebič je zaistený na prepravu prepravnými poistkami na zadnej strane spotrebiča.

Pokyny

- Venujte pozornosť informáciám na tému "Bezpečnosť" → *Strana 4* a "Zabránenie vecným škodám" → *Strana 11*, aby ste spotrebič mohli bezpečne používať.
- Odložte prepravné poistky, skrutky a objímky pre prípad neskoršej "prepravy" → *Strana 58*.

sk Umiestnenie a pripojenie

1. Vytiahnite hadice z držiakov.

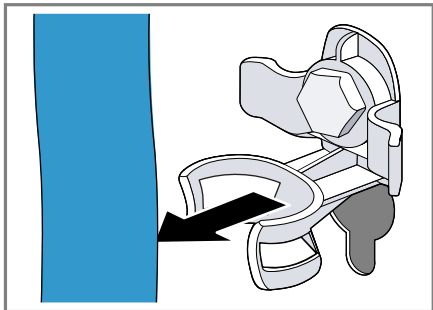

2. Povoľte všetky 4 prepravné poistky skrutkovým kľúčom veľkosti 13 ① a odstráňte ich ②.

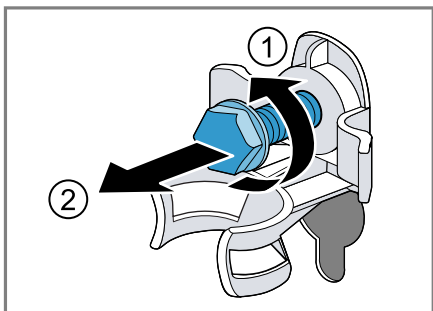

3. Sieťové prírodné vedenie vytiahnite z držiaka.

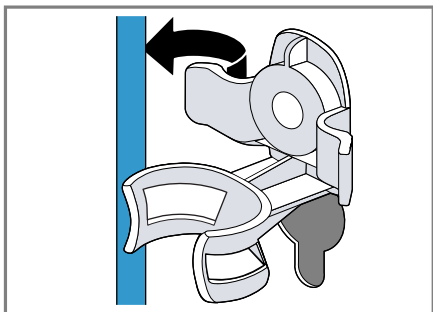

4. Odstráňte 4 objímky.

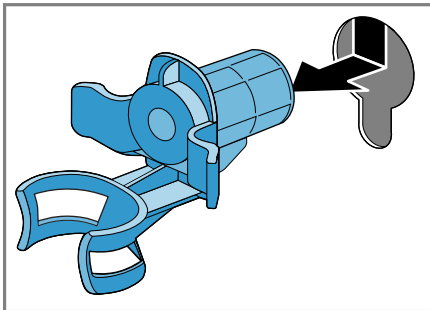

5. Nasadte 4 krytky.

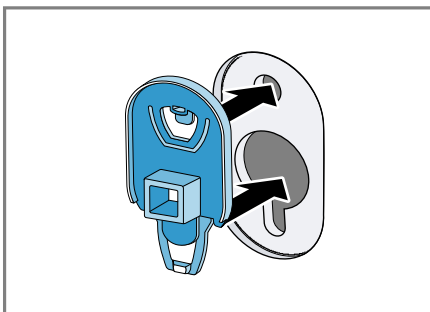

6. 4 krytky zatlačte zhora.

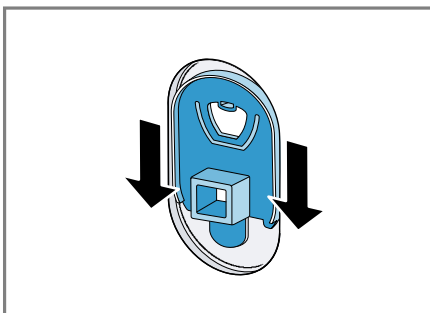

Pripojenie spotrebiča

Zapojte spotrebič do elektrickej siete, pripojte prívod a odtok vody.

Pripojenie prívodnej hadice vody

Upozornenie Venujte pozornosť informáciám na tému "Bezpečnosť" → *Strana 4* a "Zabránenie vecným škodám" → *Strana 11*, aby ste spotrebič mohli bezpečne používať.

⚠ VAROVANIE

Nebezpečenstvo zásahu elektrickým prúdom!

Spotrebič obsahuje súčasti, ktoré sú pod napätím. Dotyk súčastí, ktoré sú pod napätím, je nebezpečný.

- ▶ Elektrický ventil Aquastop neponárajte do vody.

Upozornenie Stellen Sie sicher, dass Sie das Gerät an einen Wasserzulauf mit einer Sicherheitseinrichtung gegen Trinkwasserverunreinigung durch Rückfließen (gem. DIN EN 1717) anschließen. Die hierfür vorgesehenen Anschlussventile/Wasserhähne sind bei ordnungsgemäßer Hausinstallation mit dieser Sicherheitseinrichtung ausgestattet.

1. Pripojte prívodnú hadicu vody na prívod vody (26,4 mm = 3/4").

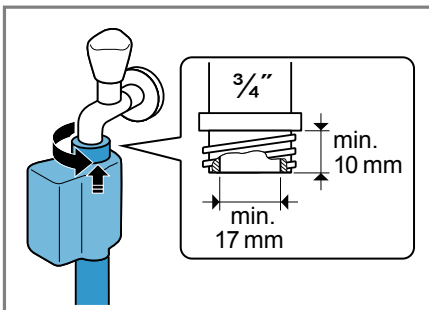

2. Otvorte opatrne vodovodný kohútik a skontrolujte tesnosť pripojovacích miest.

Spôsoby pripojenia odtoku vody

Tieto informácie vám pomôžu pripojiť spotrebič na odtok vody.

Upozornenie Venujte pozornosť informáciám na tému "Bezpečnosť" → *Strana 4* a "Zabránenie vecným škodám" → *Strana 11*, aby ste spotrebič mohli bezpečne používať.

POZOR!

Pri odčerpávaní je odtoková hadica vody pod tlakom a môže sa uvoľniť z nainštalovaného miesta pripojenia.

- ▶ Odtokovú hadicu vody zistíte proti neúmyselnému uvoľneniu.

Odtok do sifónu.

Miesto pripojenia zaisťte hadicovou objímkou (24 - 40 mm).

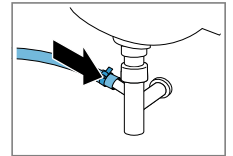

Odtok do umývadla.

Odtokovú hadicu vody zafixujte a zistite obľúkom.

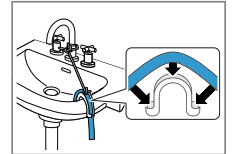

Odtok do plastovej rúry s gumovým hrdlom alebo do odtokového otvoru v podlahe.

Odtokovú hadicu vody zafixujte a zistite obľúkom.

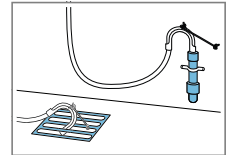

Elektrické pripojenie spotrebiča

Upozornenie Venujte pozornosť informáciám na tému "Bezpečnosť" → *Strana 4* a "Zabránenie vecným škodám" → *Strana 11*, aby ste spotrebič mohli bezpečne používať.

1. Zapojte konektor napájacieho kábla spotrebiča do elektrickej zásuvky v blízkosti spotrebiča.

sk Umiestnenie a pripojenie

Informácie o pripojení spotrebiča nájdete v "technických údajoch" → *Strana 62*.

2. Skontrolujte, či je sieťová zástrčka pevne zasunutá.

Vyrovnanie spotrebiča

Aby sa znížila hlučnosť a vibrácie a pohybovanie spotrebiča, spotrebič správne vyrovnajte.

Upozornenie Venujte pozornosť informáciám na tému "Bezpečnosť" → *Strana 4* a "Zabránenie vecným škodám" → *Strana 11*, aby ste spotrebič mohli bezpečne používať.

1. Skrutkovým kľúčom veľkosti 17 po-voľte v smere chodu hodinových ručičiek poistné matice.

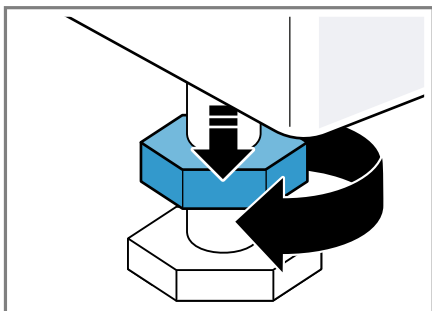

2. Spotrebič vyrovnajte otáčaním nožičiek. Skontrolujte vodováhou, či je spotrebič vyrovnaný.

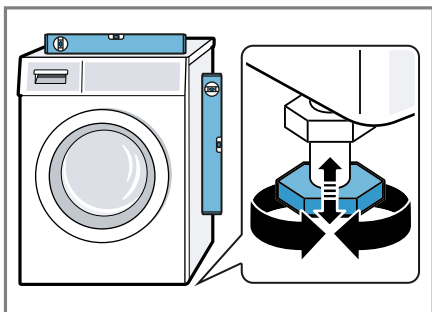

Všetky nožičky spotrebiča musia stáť pevne na podlahe.

3. Poistné matice pevne pritiahnite skrutkovým kľúčom veľkosti 17 proti skrini spotrebiča.

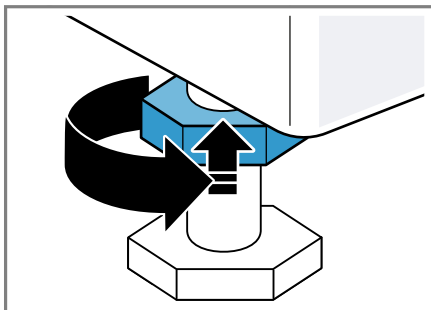

Pridržiavajte pritom nožičku spotrebiča a neprestavte jej výšku.

Oboznámenie sa

Oboznámte sa s komponentmi vášho zariadenia.

Spotrebič

Tu nájdete prehľad komponentov vášho spotrebiča.

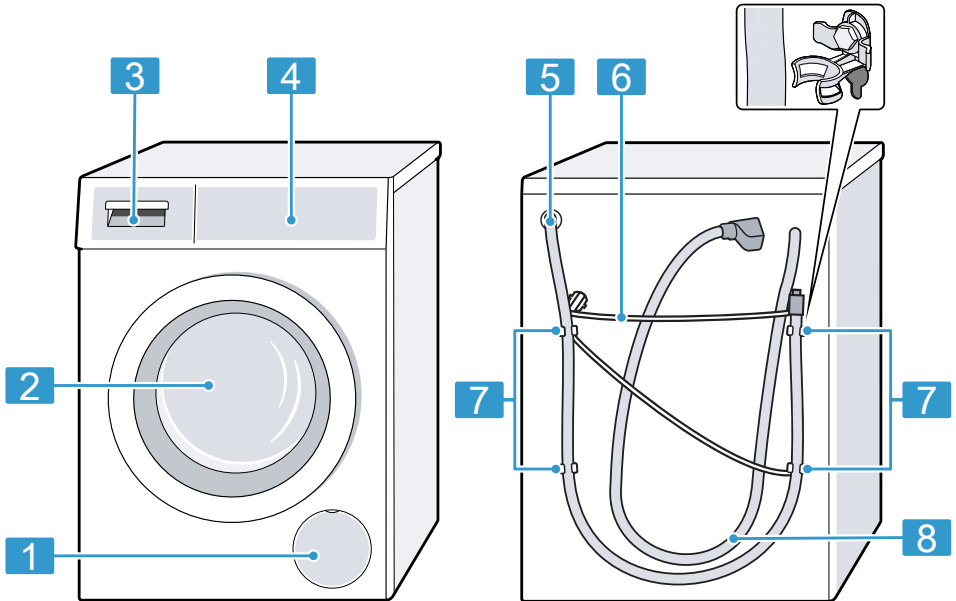

V závislosti od typu spotrebiča sa môžu detaily na obrázku líšiť, napr. farba a tvar.

1	"Servisná klapka vypúšťacieho čerpadla" → <i>Strana 45</i>
2	Dvierka
3	"Zásuvka na prací prostriedok" → <i>Strana 20</i>
4	"Ovládacie prvky" → <i>Strana 20</i>
5	"Odtoková hadica vody" → <i>Strana 17</i>

6	"Sieťové prívodné vedenie" → <i>Strana 17</i>
7	"Prepravné poistky" → <i>Strana 15</i>
8	"Prívodná hadica vody" → <i>Strana 17</i>

Zásuvka na prací prostriedok

Tu nájdete prehľad o konštrukcii zásuvky na prací prostriedok.

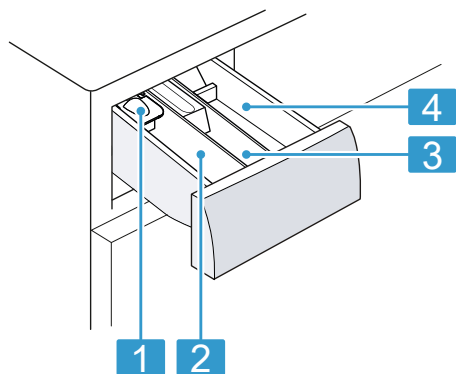

- | | |
|----------|--|
| 1 | Dávkovacia pomôcka na tekutý prací prostriedok
→ "Vloženie dávkovacej pomôcky na tekutý prací prostriedok", Strana 38 |
| 2 | Komora II: <ul style="list-style-type: none">■ Prací prostriedok na hlavné pranie■ Zmäkčovač■ Bielidlo■ Soľ na škrvny |
| 3 | Komora ☼: <ul style="list-style-type: none">■ Aviváž■ Tekutý škrob■ Impregnačný prostriedok |
| 4 | Komora I: <ul style="list-style-type: none">■ Prací prostriedok na predpranie■ Hygienický prací prostriedok |

Ovládacie prvky

Pomocou ovládacích prvkov môžete nastaviť všetky funkcie vášho spotrebiča a získať informácie o prevádzkovom stave.

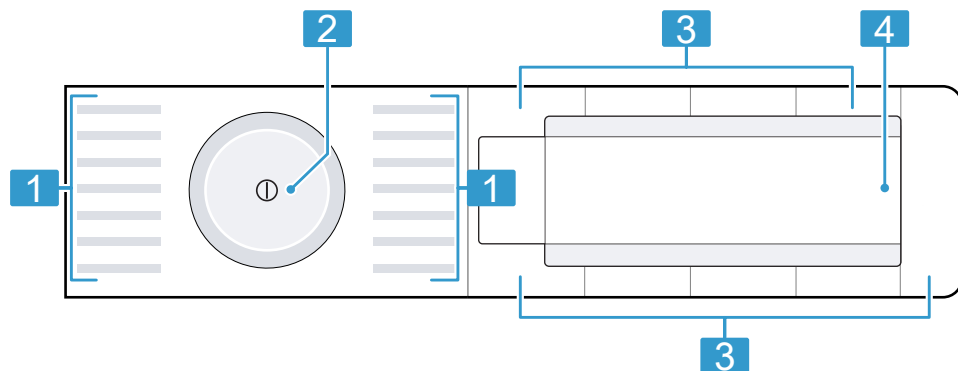

- | | |
|----------|-------------------------------|
| 1 | "Programy" → Strana 25 |
| 2 | "Volič programov" → Strana 37 |
| 3 | "Tlačidlá" → Strana 23 |

- | | |
|----------|-----------------------|
| 4 | "Displej" → Strana 21 |
|----------|-----------------------|





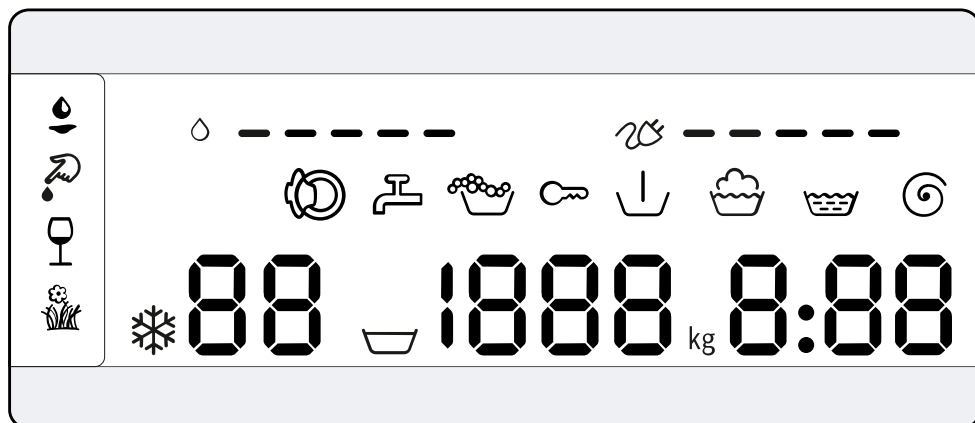





Displej

Na displeji uvidíte aktuálne hodnoty nastavenia, možnosti výberu alebo texty upozornení.



Ukazovateľ	Názov	Popis
0.40 ¹	Čas trvania programu/ zostávajúci čas programu	Približný predpokladaný čas trvania programu alebo zostávajúci čas programu.
10h ¹	Čas Hotové za	Koniec programu bol stanovený a zobrazia sa zostávajúce hodiny. → "Tlačidlá", Strana 23
9 kg ¹	Odporúčaná náplň	Maximálne množstvo náplne pre nastavený program v kg.
☒ - 1400	Počet otáčok pri odstreďovaní	Nastavený počet otáčok odstreďovania v ot/min. → "Tlačidlá", Strana 23 0: bez záverečného odstreďovania, len odčerpanie ☒: stop plákanie, bez odčerpania
* - 90	Teplota	Nastavená teplota v °C. → "Tlačidlá", Strana 23 * (studená)
↓	Predpranie	Stav programu
☒	Pranie	Stav programu
☒	Vyplachovanie	Stav programu
☒	Odstreďovanie	Stav programu

¹ Príklad

Ukazovateľ	Názov	Popis
-P-	Pauza	Stav programu
End	Koniec programu	Stav programu
	Detská poistka	<ul style="list-style-type: none"> ■ svieti: Detská poistka je aktivovaná. ■ bliká: Detská poistka je aktivovaná a volič programov bol prestavený. → "Deaktivovanie detskej poistky", Strana 41
	Krv	Druh škvŕn je aktivovaný.
	Tráva	Druh škvŕn je aktivovaný.
	Červené víno	Druh škvŕn je aktivovaný.
	Kuchynský tuk/olej	Druh škvŕn je aktivovaný.
	Spotreba energie	Spotreba energie pre nastavený program. <ul style="list-style-type: none"> ■ —: nízka spotreba energie ■ ————: vysoká spotreba energie
	Spotreba vody	Spotreba vody pre nastavený program. <ul style="list-style-type: none"> ■ —: nízka spotreba vody ■ ————: vysoká spotreba vody
	Systém detekcie peny	Spotrebič rozpoznal príliš veľa peny. → "Kód chyby/indikácia chyby/signál", Strana 50
	Dvierka	Dvierka sú odblokované a môžu sa otvoriť.
	Vodovodný kohútik	<ul style="list-style-type: none"> ■ Žiaden tlak vody. → "Kód chyby/indikácia chyby/signál", Strana 50 ■ Tlak vody je príliš nízky.
E:60 / -2B ¹	Porucha	Kód chyby, indikácia chyby, signál. → "Kód chyby/indikácia chyby/signál", Strana 50















¹ Príklad



Tlačidlá

Tu nájdete prehľad tlačidiel a možnosti ich nastavenia.

Výber nastavení programu závisí od nastaveného programu. Možnosti výberu pre každý program nájdete v prehľade

→ "Programy", *Strana 25*.









Tlačidlo	Výber	Opis
Start/Reload  (štart/doplnenie/pauza)	<ul style="list-style-type: none"> ■ Spustiť ■ Zrušiť ■ Pozastaviť 	Spustenie, zrušenie alebo pozastavenie programu.
SpeedPerfect 	<ul style="list-style-type: none"> ■ Aktivovanie ■ Deaktivovanie 	Aktivovanie alebo deaktivovanie prania so skráteným časom. Upozornenie Spotreba energie sa zvýši. Výsledok prania sa tým nezhorší.
Intensive Plus  (intenzívny plus)	<ul style="list-style-type: none"> ■ Aktivovanie ■ Deaktivovanie 	Aktivovanie alebo deaktivovanie prania s predĺženým časom. Doba trvania programu sa predĺži až o 30 minút. Vhodný na mimoriadne znečistenú bielizeň.
 AntiStain	Viacnásobný výber	Vyberte druh škvrín. Teplota, pohyb bubna a čas namáčania sa prispôbia charakteru škvrín.
- Finished in  + (hotové za)	1 – 24 hodín	Stanovenie skončenia programu. Čas trvania programu je už obsiahnutý v nastavenom počte hodín. Po spustení programu sa zobrazí čas trvania programu.
Temp.  (teplota)	 – 90 °C	Prispôsobenie teploty v °C.
Spin Speed Reduction  (otáčky)	 – 1400	Prispôsobenie otáčok pri odstreďovaní alebo aktivovanie  (stop plákania). Výberom  sa neodčerpá voda na konci prania a deaktivuje sa odstreďovanie. Bielizeň zostane ležať vo vode z plákania.
 (sieťový vypínač)	<ul style="list-style-type: none"> ■ Zapnutie ■ Vypnutie 	Zapnutie alebo vypnutie spotrebiča.
Child Lock  3 sec. (detský zámok 3 s)	<ul style="list-style-type: none"> ■ Aktivovanie ■ Deaktivovanie 	Aktivovanie alebo deaktivovanie detskej poistky. Panel zaistíte proti neúmyselnej obsluhu. Ak bola aktivovaná detská poistka a spotrebič sa vypol, detská poistka zostane aktivovaná. → "Detská poistka", <i>Strana 41</i>
Spin Speed Reduction  (otáčky)	Základné nastavenie	Zmena základných nastavení spotrebiča. → "Zmena základných nastavení", <i>Strana 43</i>

Tlačidlo	Výber	Opis
Prewash  (predpierka)	<ul style="list-style-type: none"> ■ Aktivovanie ■ Deaktivovanie 	Aktivovanie alebo deaktivovanie predprania, napr. na pranie silno znečistenej bielizne.
Extra Rinse  (plákanie plus)	<ul style="list-style-type: none"> ■ Aktivovanie ■ Deaktivovanie 	Aktivujte alebo deaktivujte prídavné plákanie. Odporúča sa pri mimoriadne citlivej pokožke alebo v oblastiach s veľmi mäkkou vodou.
Less Ironing  (ľahké žehlenie)	<ul style="list-style-type: none"> ■ Aktivovanie ■ Deaktivovanie 	Aktivovanie alebo deaktivovanie prania s redukciou pokrčenia. Aby sa redukovalo pokrčenie bielizne, prispôsobí sa priebeh a otáčky odstreďovania. Bielizeň je po vypraní taká vlhká, že sa vyrovná na šnúre na bielizeň.











Programy

Tu nájdete prehľad programov. Získate informácie o náplni a možnostiach nastavenia programov.









Tip Etikety so symbolmi ošetrovania bielizne vám poskytujú dodatočné pokyny na výber vhodného programu.
→ "Značky na etiketách so symbolmi ošetrovania bielizne", Strana 34

Program	Opis	Max. náplň (kg)	Max. teplota (°C) ¹	Max. otáčky odstreďovania (ot/min) ¹	SpeedPerfect 	AntiStain 	Extra Rinse 	Spin Speed Reduction  (stop plákania)	Prewash 	Less Ironing 	Intensive Plus 
bavlna	Pranie odolných textílií z bavlny, ľanu a zmesových tkanín. Vhodný aj ako časovo skrátený program na normálne znečistenú bielizeň, keď aktivujete SpeedPerfect  . Ak je SpeedPerfect  aktivovaný, maximálna náplň sa zníži na 5 kg.	9	90	1400	●	●	●	●	●	●	●
bavlna farebné	Pranie odolných textílií z bavlny, ľanu a zmesových tkanín. Energeticky úsporný program.	9	90	1400	-	●	●	●	●	●	-









¹ Nastavenie programu

Program	Opis	Max. náplň (kg)	Max. teplota (°C) ¹	Max. otáčky odstred'ovania (ot/min) ¹	SpeedPerfect 	AntiStain 	Extra Rinse 	Spin Speed Reduction  (stop plákania) 	Prewash 	Less Ironing 	Intensive Plus 
eco 40-60	<p>Upozornenie Skutočná teplota prania sa z dôvodov úspory energie môže líšiť od nastavenej teploty prania. Účinnosť prania zodpovedá zákonným požiadavkám.</p> <p>Pranie textílií z bavlny, ľanu a zmesových tkanín.</p> <p>Vhodný pre normálne znečistené textílie.</p> <p>Upozornenie Textílie, ktoré sa podľa symbolu ošetrovania môžu prať pri teplote  40 °C alebo  60 °C, sa môžu prať spoločne. Na dosiahnutie optimálnej energetickej účinnosti bola pre tento program uložená optimálna teplota prania.</p> <p>Teplota prania je aktivovaná a nedá sa zmeniť.</p>	9	-	1400	-	●	●	●	●	●	●
ľahko udržiavateľné	Pranie textílií zo syntetiky a zmesových tkanín.	4	60	1200	●	●	●	●	●	●	●









¹ Nastavenie programu









Program	Opis	Max. náplň (kg)	Max. teplota (°C) ¹	Max. otáčky odstreďovania (ot/min) ¹	SpeedPerfect 	AntiStain 	Extra Rinse 	Spin Speed Reduction  (stop plákania)	Prewash 	Less Ironing 	Intensive Plus 
rýchly/mix	Pranie textílií z bavlny, lanu, syntetiky a zmesových tkanín. Vhodný na mierne znečistenú bielizeň.	4	60	1400	●	●	●	●	●	●	●
jemné/hodváb	Pranie jemných textílií, ktoré sa môžu prať; z hodvábu, viskózy a syntetiky. Používajte prací prostriedok na jemnú bielizeň alebo hodváb. Upozornenie Zvlášť chĺbové textilie alebo textilie s háčikmi, očkami alebo striemkami perie v sieťke na bielizeň.	2	40	800	-	●	●	●	●	●	-
 vlna	Pranie vlny alebo textílií s vysokým podielom vlny, ktoré sa dajú prať ručne a v práčke. Aby sa predišlo zrazeniu bielizne, bubon s textíliami sa pohybuje mimoriadne šetrne s dlhymi pauzami. Používajte prací prostriedok na vlnu.	2	40	800	-	-	-	●	-	-	-
plákanie	Plákanie s následným odstreďovaním a odčerpávaním vody.	-	-	1400	-	-	●	●	-	●	-

¹ Nastavenie programu









Program	Opis	Nastavenia programu		
		Intensive Plus 	●	I
		Less Ironing 	●	I
		Prewash 	I	I
		Spin Speed Reduction   (stop plákania)	I	I
		Extra Rinse 	I	I
		 AntiStain	I	I
		SpeedPerfect 	I	I
		Max. otáčky odstredovania (ot/min) ¹	1400	1200
		Max. teplota (°C) ¹	I	I
	Max. náplň (kg)	I	I	I
odstredovanie/odčerpanie	Odstredovanie a odčerpanie vody. Keď chcete len odčerpanie vody, aktivujte 0. Bielizeň sa neodstredí.			
čistenie bubna	Čistenie a starosť o bubon. Použite program v týchto prípadoch: <ul style="list-style-type: none"> ■ pred prvým použitím ■ pri častom praní s teplotami 40 °C a nižšími ■ po dlhšej neprítomnosti Použite univerzálny prášok na pranie alebo bieliací prací prostriedok. Aby sa zabránilo tvorbe peny, znížte množstvo pracného prostriedku na polovicu.			
	Nepoužívajte aviváž. Nepoužívajte pracie prostriedky na vlnu, jemnú bielizeň alebo tekuté pracie prostriedky.			

¹ Nastavenie programu

Program	Opis	Max. náplň (kg)	Nastavenia programu
Refresh Active Oxygen	<p>Upozornenie Keď ste dlhší čas ne-používali program s teplotou 60 °C alebo vyššími teplotami, bieliká zobrazenie, ktoré upozorňuje na potrebu čistenia bubna.</p> <p>Všetky textilie, ktoré sa môžu prať a tiež pre textilie, ktoré sa môžu čistiť len profesionálne.</p> <p>Program na osviežene suchej bielizne alebo odstránenie zápachov, napr. z cigariet alebo kuchynských pachov. Pred vložením bielizne vysušte bubon s handričkou.</p> <p>Tip Program neodstráni škrvny alebo zápach potu.</p>	1	<p>Intensive Plus </p> <p>Less Ironing </p> <p>Prewash </p> <p>Spin Speed Reduction   (stop plákania)</p> <p>Extra Rinse </p> <p>AntiStain </p> <p>SpeedPerfect </p> <p>Max. otáčky odstreďovania (ot/min) ¹</p> <p>Max. teplota (°C) ¹</p>
¹ Nastavenie programu			

Program	Opis	Max. náplň (kg)	Max. teplota (°C) ¹	Max. otáčky odstred'ovania (ot/min) ¹	SpeedPerfect 	AntiStain 	Extra Rinse 	Spin Speed Reduction   (stop plákania)	Prewash 	Less Ironing 	Intensive Plus 
košele/blúzky	<p>Pranie košiel a blúzok z bavlny, ľanu, syntetických alebo zmesových tkanín, ktoré netreba žehliť.</p> <p>Tip Aby ste zabránili pokrčeniu bielizne, aktivujte Less Ironing . Bielizeň sa len krátko odstredí a mokrá sa môže vybrať. Mokré košele a blúzky zaveste, aby sa vyrovnali.</p> <p>Košele a blúzky z hodvábu alebo jemných materiálov perťe pomocou programu jemné/hodváb.</p>	2	60	800	-	●	●	●	●	●	●
šport/fitness	<p>Pranie športových a voľnočasových textílií zo syntetiky, mikrovláknových materiálov a flísu.</p> <p>Používajte prací prostriedok na športové textilie.</p> <p>Nepoužívajte aviváž.</p> <p>Tip Silno znečistenú bielizeň perťe pomocou programu ľahko udržiavateľné.</p>	2	40	800	-	●	●	●	●	●	●

¹ Nastavenie programu

Program	Opis	Max. náplň (kg)	Nastavenia programu
rýchly 15/30 ¹	<p>Pranie textílií z bavlny, syntetiky a zmesových tkanín. Krátky program na mierne znečistené malé dávky bielizne. Čas trvania programu je cca 30 minút. Keď chcete skrátiť čas trvania programu na 15 minút, aktivujte SpeedPerfect = . Maximálna náplň sa zníži na 2 kg.</p>	4	<p>Intensive Plus </p> <p>Less Ironing </p> <p>Prewash </p> <p>Spin Speed Reduction  (stop plákania)</p> <p>Extra Rinse </p> <p>AntiStain </p> <p>SpeedPerfect = </p> <p>Max. otáčky odstreďovania (ot/min)¹ 1200</p> <p>Max. teplota (°C)¹ 40</p>
¹ Nastavenie programu			

Príslušenstvo

Používajte originálne príslušenstvo. Je špeciálne prispôbené vášmu spotrebiču. Tu nájdete prehľad príslušenstva k vášmu spotrebiču a jeho použitie.

	Použitie	Objednávacie číslo
Predĺženie prívodnej hadice vody	Predĺženie prívodnej hadice studenej vody alebo prívodnej hadice vody s Aquastopom (2,50 m).	WMZ2381
Príchytky	Zlepšenie stability spotrebiča.	WMZ2200
Vložka na tekutý prací prostriedok	Dávkovanie tekutého pracieho prostriedku.	00605740

Pred prvým použitím

Pripravte spotrebič na používanie.

Spustenie prania naprázdno

Pred opustením závodu bol váš spotrebič dôkladne preskúšaný. Aby sa prípadná zvyšková voda odstránila, vykonajte prvé pranie bez bielizne.

Upozornenie Venujte pozornosť informáciám na tému "Bezpečnosť" → *Strana 4* a "Zabránenie vecným škodám" → *Strana 11*, aby ste spotrebič mohli bezpečne používať.

1. Stlačte .

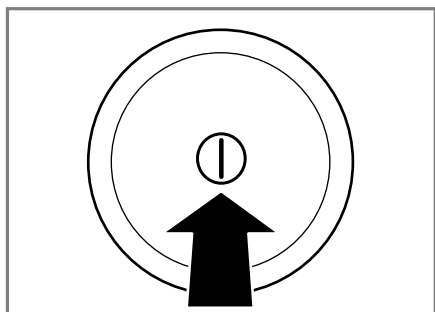

Zapnutie spotrebiča môže trvať niekoľko sekúnd.

2. Nastavte program **čistenie bubna**.

3. Zatvorte dvierka.

4. Vytiahnite zásuvku na prací prostriedok.

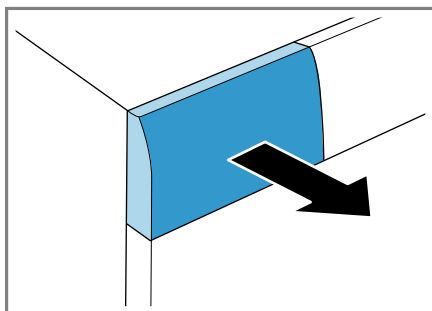

5. Do komory II nalejte asi 1 liter vody.

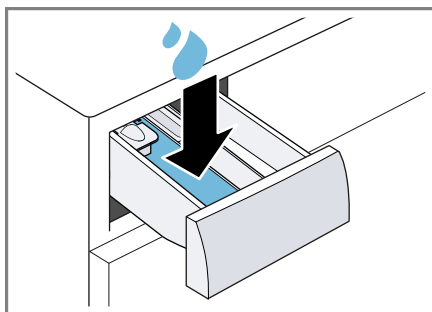

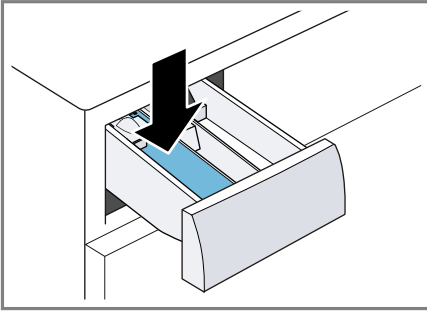

6. Univerzálny prášok na pranie dajte do komory II.

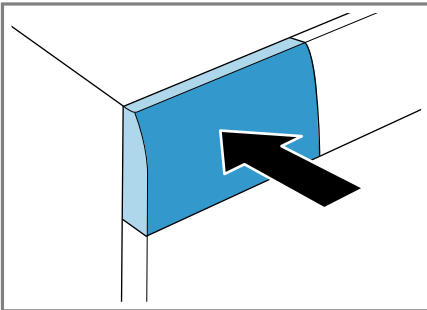

Peneniu zabránite tým, že použijete iba polovicu odporúčaného množstva pracieho prostriedku na mierne znečistenie. Nepoužívajte univerzálny prací prostriedok alebo prací prostriedok na jemnú bielizeň.

7. Zasuňte zásuvku na prací prostriedok.



8. Na spustenie programu stlačte **Start/Reload**  (štart/doplnenie/pauza).
 ✓ Na displeji sa zobrazí zostávajúci čas trvania programu.
 ✓ Po skončení programu sa na displeji zobrazí: **End**.
9. Prvé pranie spustíte stlačením , aby sa spotrebič vypol.
 → "Základná obsluha", Strana 37

Bielizeň

Vo vašom spotrebiči môžete prať všetky druhy textílií, ktoré výrobca označil na etikete so symbolmi ošetrovania ako vhodné na pranie v práčke a textílie z vlny, ktorá sa môže prať ručne.

Na odstránenie zápachov môžete aj textílie len osviežiť aktívnym kyslíkom.

Príprava bielizne

POZOR!

Predmety ponechané v bielizni môžu poškodiť bielizeň a bubon.

- ▶ Pred prevádzkou vyberte všetky predmety z vreciek bielizne.
- ▶ Aby sa šetril váš spotrebič a bielizeň, bielizeň si najprv pripravte.
 - Vyprázdnite všetky vrecká.
 - Kefkou odstráňte piesok zo všetkých záhybov a vreciek.
 - Obliečky prikrývkov a vankúšov zatvorte.
 - Zatvorte všetky zipsy, suché zipsy, háčiky a očka.
 - Látkové opasky a šnúrky záster zviažte alebo použite sieťku na bielizeň.
 - Odstráňte úchytky na záclony a olovené pásky alebo použite sieťku na bielizeň.
 - Na malé kusy bielizne, napr. detské ponožky, použite sieťku na bielizeň.
 - Bielizeň rozložte a ponatriasajte.
 - Perte spoločne veľké a malé kusy bielizne.
 - Čerstvé škrvny namočte do mydlového roztoku (nešúchajte).
 - Odolné, zaschnuté škrvny sa dajú odstrániť viacnásobným praním.

Triedenie bielizne

Upozornenie Venujte pozornosť informáciám na tému "Bezpečnosť" → *Strana 4* a "Zabránenie vecným škodám" → *Strana 11*, aby ste spotrebič mohli bezpečne používať.

- ▶ Aby sa zlepšil výsledok prania a zabránilo sfarbeniu, bielizeň pred praním roztriedte podľa nasledujúcich kritérií.
 - Druh tkaniny a vlákien
 - Biela bielizeň
 - Farebná bielizeň
 - Novú farebnú bielizeň perte prvý raz zvlášť.
 - "Znečistenie" → *Strana 34*
 - "Značky na etiketách so symbolmi ošetrovania bielizne" → *Strana 34*

Osvieženie bielizne

Upozornenie

Prihliadajte na nasledujúce upozornenia týkajúce sa osviežovania bielizne:



- Vhodné na všetky druhy textílií, aj textílie, ktoré výrobca na etikete so symbolmi ošetrovania označil odkazom na chemické čistenie, napr. obleky, saká a nohavice.
- Nevhodný na odstraňovanie škvŕn., potu a pachu z potu. Vyperte túto bielizeň.
- Osviežujte len suchú bielizeň.
- Bielizeň po osviežení krátko ponatriasajte.

Stupne znečistenia

Stupeň znečistenia	Znečistenie	Príklady
ľahko	<ul style="list-style-type: none"> ■ Znečistenie alebo škvŕny nie sú viditeľné. ■ Bielizeň napáchla. 	Ľahké letné oblečenie alebo športové oblečenie, ktoré bolo nosené niekoľko hodín.
Normálne	Znečistenie alebo ľahké škvŕny sú viditeľné.	<ul style="list-style-type: none"> ■ Tričká, košele alebo blúzky sú prepotené alebo boli viackrát nosené. ■ Uteráky alebo posteľná bielizeň, ktorá bola používaná maximálne jeden týždeň.
silno	Znečistenie alebo škvŕny nie sú výrazne viditeľné.	Kuchynské utierky, dojčenská bielizeň alebo pracovné odevy.

Značky na etiketách so symbolmi ošetrovania bielizne

Symbody odkazujú na odporúčaný program a čísla v symboloch na maximálnu odporúčanú teplotu prania.

Symbol	Prací proces	Odporúčaný program
	Normálne	Bavlna
	Šetrne	Nekrčivá bielizeň
	Mimoriadne šetrne	Jemná bielizeň/hodváb na ručné pranie

Symbol	Prací proces	Odporúčaný program
	Ručné pranie	Vlna
	Nevhodné na pranie v práčke	-

Tip Ďalšie informácie o symboloch ošetrovania nájdete na www.ginetex.ch.

Pracie a ošetrovacie prostriedky

Správnym výberom a použitím pracích a ošetrovacích prostriedkov šetríte spotrebič a bielizeň. Môžete používať všetky pracie a ošetrovacie prostriedky, ktoré sú vhodné pre domáce spotrebiče.

Upozornenie Venujte pozornosť informáciám na tému "Bezpečnosť" → *Strana 4* a "Zabránenie vecným škodám" → *Strana 11*, aby ste spotrebič mohli bezpečne používať.

Údaje výrobcu o používaní a dávkovaní nájdete na obale.

Pokyny

- Ak používate tekuté pracie prostriedky, tak len samotečúce.
- Nemiešajte rôzne tekuté pracie prostriedky.
- Nemiešajte pracie prostriedky s avivážou.
- Nepoužívajte nadmerne dlho skladované alebo silne zhustené výrobky.
- Nepoužívajte prostriedky obsahujúce rozpúšťadlá, leptavé alebo plynnotvorné prostriedky, napr. tekuté bielidlo.
- Farbivá používajte šetrne, soľ môže poškodiť nehrdzavejúcu oceľ.
- Nepoužívajte v spotrebiči odfarbovače.

Odporúčané pracie prostriedky

Tieto informácie vám pomôžu vybrať si správny prací prostriedok na dané textílie.

Prací prostriedok	Textílie	Program	Teplota
Univerzálne pracie prostriedky s optickými zjasňovačmi	Textílie z bavlny alebo ľanu vhodné na vyváрку	Bavlna	od studenej až do 90 °C
Pracie prostriedky na farebnú bielizeň bez bielidla a optických zjasňovačov	Farebné textílie z ľanu alebo bavlny	Bavlna	od studenej až do 60 °C
Pracie prostriedky na farebnú/jemnú bielizeň bez optických zjasňovačov	Farebné textílie z nekrčivých vlákien alebo syntetiky	Nekrčivá bielizeň	od studenej až do 60 °C
Pracie prostriedky na jemnú bielizeň	Citlivé jemné textílie z hodvábu alebo viskózy	Jemný/hodváb	od studenej až do 40 °C
Pracie prostriedky na vlnu	Vlna	Vlna	od studenej až do 40 °C

Tip Na www.cleanright.eu nájdete množstvo ďalších informácií o pracích, ošetrovacích a čistiacich prostriedkoch na domáce použitie.

Dávkovanie pracieho prostriedku

Správnym dávkovaním pracieho prostriedku docielite optimálny výsledok prania a ušetríte zdroje.

Dávkovanie pracieho prostriedku sa orientuje podľa:

- množstva bielizne
- stupňa znečistenia

- tvrdosti vody
Informácie o tvrdosti vody vám poskytne miestny vodárenský podnik alebo si môžete tvrdosť vody určiť sami pomocou testera tvrdosti vody.

Tvrdosť vody

Rozsah tvrdosti	Celková tvrdosť v mmol/l	Nemecká stupnica tvrdosti v dH
mäkká (I)	0 – 1,5	0 – 8,4
stredná (II)	1,5 – 2,5	8,4 – 14
tvrdá (III)	nad 2,5	nad 14

Príklad údajov výrobcu na pracom prostriedku

Tieto údaje sa vzťahujú na štandardnú náplň 4 – 5 kg.

Znečistenie	ľahko	normálne	silno
Tvrdosť vody: mäkká/stredná	40 ml	55 ml	80 ml
Tvrdosť vody: tvrdá/veľmi tvrdá	55 ml	80 ml	105 ml

Dávkovanie nájdete na obale výrobcu.

- Dávkovanie prispôsobte skutočnému množstvu náplne.

Základná obsluha

Tu sa dozviete základné informácie o používaní vášho spotrebiča.

Zapnite spotrebič

- ▶ Stlačte .

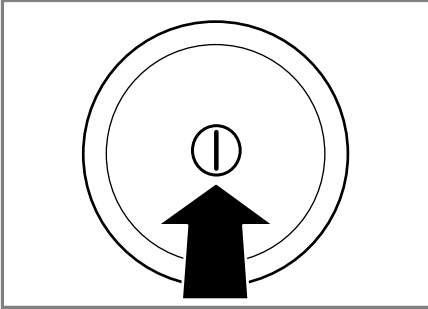

Zapnutie spotrebiča môže trvať niekoľko sekúnd.

Upozornenie Bubon spotrebiča sa po otvorení, zatvorení a spustení programu osvetlí. Osvetlenie automaticky zhasne.

Nastavenie programu

1. Volič programov nastavte na želaný "program" → *Strana 25*.

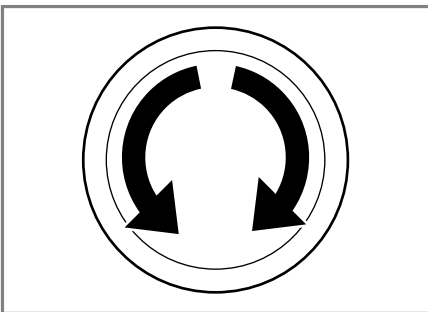

2. V prípade potreby "prispôbte nastavenia programu" → *Strana 37*.

Prispôsobenie nastavení programu

V závislosti od programu a progresu programu môžete nastavenia prispôbiť alebo aktivovať a deaktivovať.

Upozornenie Prehľad všetkých nastavení programov:
→ "Tlačidlá", *Strana 23*

Predpoklad: Program je nastavený.

- ▶ Prispôbte nastavenia programu. Nastavenia programu sa neuložia natrvalo pre program.

Vložte bielizeň

Pokyny

- Venujte pozornosť informáciám na tému "Bezpečnosť" → *Strana 4* a "Zabránenie vecným škodám" → *Strana 11*, aby ste spotrebič mohli bezpečne používať.
- Aby sa zabránilo pokrčeniu, dodržiavajte maximálnu náplň "programu" → *Strana 25*.

Predpoklad: Pripravte a roztriedte bielizeň.
→ "Bielizeň", *Strana 33*

1. Otvorte dvierka.

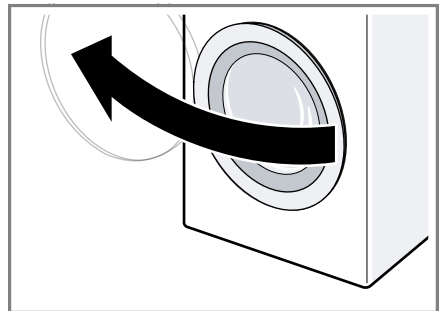

2. Presvedčte sa, či je bubon prázdny.
3. Bielizeň vložte rozloženú do bubna.

4. **Upozornenie** Dávajte pozor, aby sa bielizeň neprivila do dvierok. Zatvorte dvierka.

Vloženie dávkovacej pomôcky na tekutý prací prostriedok

Keď si objednáte dávkovaciu pomôcku ako príslušenstvo, musíte dávkovaciu pomôcku vložiť.

1. Vytiahnite zásuvku na prací prostriedok.

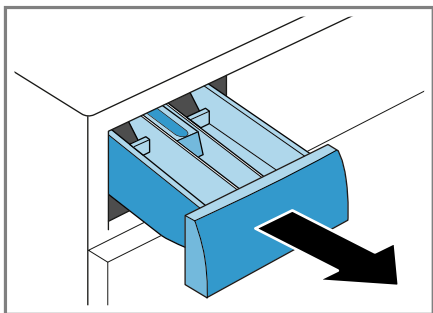

2. Vložku zatlačte nadol a zásuvku na prací prostriedok vyberte von.

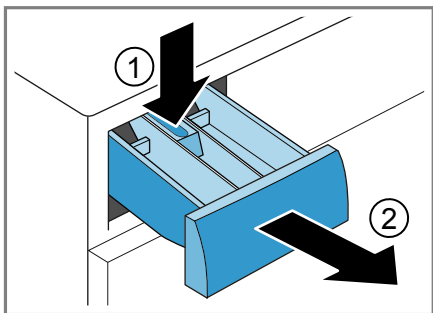

3. Vložte dávkovaciu pomôcku.

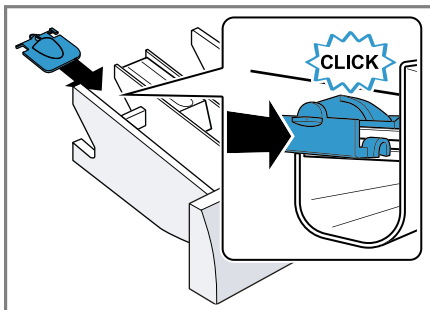

4. Vložte zásuvku na prací prostriedok.

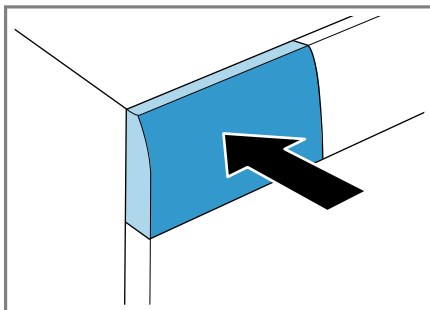

Používanie dávkovacej pomôcky na tekutý prací prostriedok

Na dávkovanie tekutého pracieho prostriedku môžete použiť v zásuvke na prací prostriedok dávkovaciu pomôcku.

1. Vytiahnite zásuvku na prací prostriedok.

2. Dávkovaciu pomôcku posuňte dopredu.

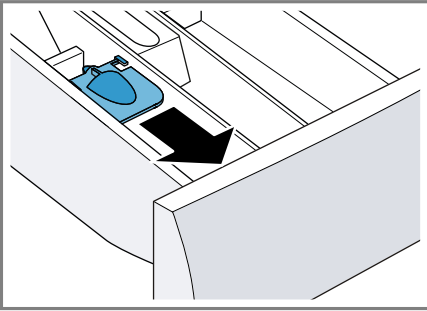

3. Dávkovaciu pomôcku sklopte dolu a nechajte zapadnúť.

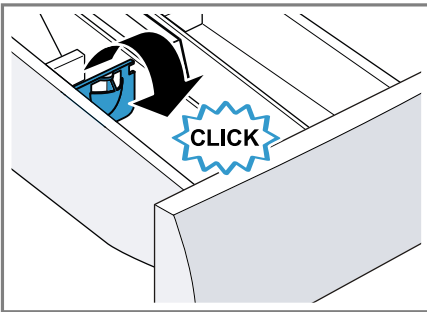

4. Zasuňte zásuvku na prací prostriedok.

Plnenie pracích a ošetrovacích prostriedkov

Pokyny

- Venujte pozornosť informáciám na tému "Bezpečnosť" → *Strana 4* a "Zabránenie vecným škodám" → *Strana 11*, aby ste spotrebič mohli bezpečne používať.
- Ak používate gélové pracie prostriedky, pracie prášky, aktivované predpranie alebo čas Hotové za, nepoužívajte dávkovaciu pomôcku na tekuté pracie prostriedky.

Predpoklad: Informujte sa o optimálnom dávkovaní "pracieho a ošetrovacieho prostriedku." → *Strana 35*

1. Vytiahnite zásuvku na prací prostriedok.
2. Naplňte prací prostriedok.
→ "Zásuvka na prací prostriedok", *Strana 20*
3. V prípade potreby naplňte ošetrovací prostriedok.
4. Zasuňte zásuvku na prací prostriedok.

Spustenie programu



Upozornenie Keď chcete zmeniť čas do skončenia programu, nastavte najprv čas Hotové za.

- ▶ Stlačte **Start/Reload** .
- ✓ Bubon sa otáča a nasleduje rozpoznávanie náplne, ktoré môže trvať až 2 minúty a potom začne pritekať voda.
- ✓ Na displeji sa zobrazí čas trvania programu alebo čas Hotové za.
- ✓ Keď spustíte program s aktívnym kyslíkom, bubon sa po spustení programu osvetlí a vytvorená hmla je viditeľná.
- ✓ Po skončení programu sa na displeji zobrazí: **End**.

Namáčanie bielizne

Bielizeň môžete pred praním namočiť v spotrebiči tak, že zastavíte program.

Upozornenie Prací prostriedok navyše nie je potrebný. Prací lúh sa následne použije na pranie.

1. Spustíte program.
2. Na zastavenie programu cca po 10 minútach stlačte **Start/Reload** .
3. Po požadovanom čase namáčania stlačte **Start/Reload** , aby program pokračoval.

Doplnenie bielizne

Pokyny

- Venujte pozornosť informáciám na tému "Bezpečnosť" → *Strana 4* a "Zabránenie vecným škodám" → *Strana 11*, aby ste spotrebič mohli bezpečne používať.
- Keď spustíte program s aktívnym kyslíkom, po spustení programu už nemôžete doložiť bielizeň.

1. Stlačte **Start/Reload** ▷∞.

Spotrebič sa zastaví a kontroluje, či je možné doloženie alebo odobratie bielizne. Všímajte si stav programu.

2. Doložte alebo odoberte bielizeň.
3. Zatvorte dvierka.
4. Stlačte **Start/Reload** ▷∞.

Zrušenie programu

Po spustení programu môžete program kedykoľvek zrušiť.

Upozornenie Venujte pozornosť informáciám na tému "Bezpečnosť" → *Strana 4* a "Zabránenie vecným škodám" → *Strana 11*, aby ste spotrebič mohli bezpečne používať.

1. Stlačte **Start/Reload** ▷∞.
2. Otvorte dvierka.

Pri vysokej teplote a vysokej hladine vody ostanú dvierka z bezpečnostných dôvodov zablokované.

- Pri vysokej teplote spustíte program **plákание**.
- Pri vysokej hladine vody spustíte program **odstreďovanie** alebo **odčerpánie**.

3. Vyberte bielizeň.

Pokračovanie programu pri Stop plákания

1. Nastavte program **odstreďovanie** alebo **odčerpánie**.

2. Stlačte **Start/Reload** ▷∞.

Vybratie bielizne

Upozornenie Venujte pozornosť informáciám na tému "Bezpečnosť" → *Strana 4* a "Zabránenie vecným škodám" → *Strana 11*, aby ste spotrebič mohli bezpečne používať.

1. Otvorte dvierka.
2. Vyberte bielizeň.

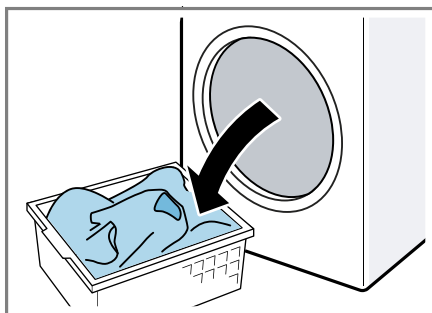

Vypnutie spotrebiča

1. Stlačte ①.

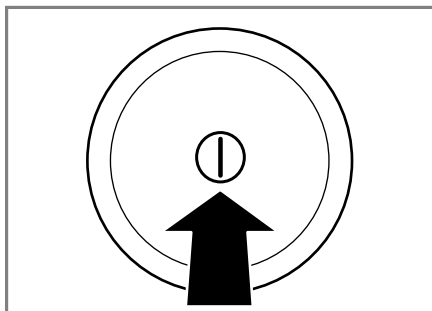

2. Gumovú manžetu utrite dosucha a odstráňte cudzie telesá.

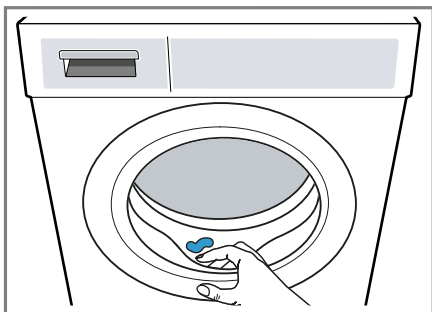



3. Nechajte dverka a zásuvku na prací prostriedok otvorenú, aby mohla vyschnúť zvyšková voda.

Detská poistka



Spotrebič zaistíte proti neúmyselnej obsluhu ovládacích prvkov.

Aktivovanie detskej poistky

- ▶ Obidve tlačidlá **Child Lock**  **3 sec.** stlačte na cca 3 sekundy.
- ✓ Na displeji sa zobrazí .
- ✓ Ovládacie prvky sú zablokované.
- ✓ Detská poistka zostane aktívna aj po vypnutí spotrebiča.

Deaktivovanie detskej poistky

Predpoklad: Na deaktivovanie detskej poistky musí byť spotrebič zapnutý.

- ▶ Obidve tlačidlá **Child Lock**  **3 sec.** stlačte na cca 3 sekundy.
Aby sa prebiehajúci program nezrušil, volič programov musí byť na východiskovom programe.
- ✓ Na displeji zhasne .

Základné nastavenia

Spotrebič môžete prispôbiť vašim potrebám.

Prehľad základných nastavení

Tu nájdete prehľad základných nastavení spotrebiča.

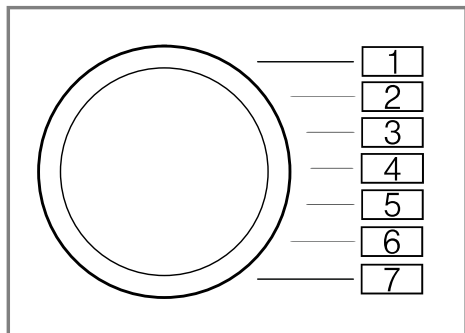



Základné nastavenie	Pozícia programu	Hodnota	Opis
Akustický signál ukončenia	2	0 (vyp.) 1 (ticho) 2 (stredne) 3 (hlasno) 4 (veľmi hlasno)	Nastavenie hlasitosti signálu po skončení programu.
Signál tlačidiel	3	0 (vyp.) 1 (ticho) 2 (stredne) 3 (hlasno) 4 (veľmi hlasno)	Nastavte hlasitosť signálu pri voľbe tlačidiel.
Upozornenie na potrebu čistenia bubna	4	On (zap.) OFF (vyp.)	Aktivujte alebo deaktivujte upozornenie na potrebu čistenia bubna.

Zmena základných nastavení

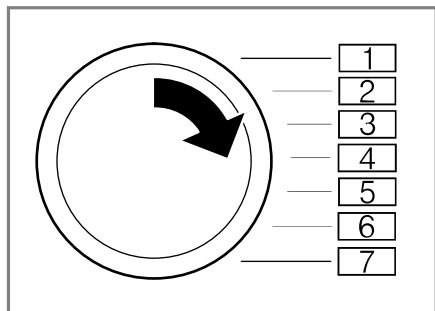
1. Nastavte volič programu na pozíciu 1.



2. Stlačte **Spin Speed Reduction**  a súčasne nastavte volič programu na pozíciu 2.
 - ✓ Na displeji sa zobrazí aktuálna hodnota.
3. Nastavte volič programu na želanú pozíciu.
4. Aby ste hodnotu zmenili, stlačte **Finished in**  +.
5. Aby ste zmenu uložili, vypnite spotrebič.

Čistenie a údržba

Aby váš spotrebič zostal dlhodobo pekný a funkčný, starostlivo ho čistite a starajte sa oň.

Tipy na starostlivosť o spotrebič

Aby sa funkcia vášho spotrebiča trvale udržala, dbajte na tipy na starostlivosť o váš spotrebič.

Kryt a ovládací panel utrite len vodou a vlhkou utierkou.	Časti spotrebiča zostanú čisté a hygienické.
---	--

Okamžite odstráňte všetky zvyšky pracieho prostriedku, zvyšky aerosólu alebo iné zvyšky.	Čerstvé usadeniny sa dajú bez zvyškov odstrániť.
--	--

Dvierka spotrebiča a zásuvku na prací prostriedok nechajte po použití otvorené.	Zvyšková voda môže vyschnúť, zníži sa tvorba zápachu v spotrebiči.
---	--

Čistenie bubna

Ak periete často na teplote 40 °C a nižšej, alebo ste spotrebič dlhší čas nepoužívali, vyčistite bubon.

OPATRNE

Nebezpečenstvo poranenia!

Dlhodobé pranie pri nízkych teplotách a chýbajúce vetranie spotrebiča môžu poškodiť bubon a spôsobiť zranenie.

- ▶ Pravidelne vykonávajte program na čistenie bubna alebo pery pri teplote najmenej 60 °C.
- ▶ Po každej prevádzke nechajte dvierka a zásuvku na prací prostriedok otvorené, aby mohol spotrebič vyschnúť.
- ▶ Program **čistenie bubna** vykonajte bez bielizne.
Použite univerzálny prášok na pranie.

Čistenie zásuvky na prací prostriedky

Upozornenie Venujte pozornosť informáciám na tému "Bezpečnosť" → *Strana 4* a "Zabránenie vecným škodám" → *Strana 11*, aby ste spotrebič mohli bezpečne používať.

1. Vytiahnite zásuvku na prací prostriedok.

2. Vložku zatlačte nadol a zásuvku na prací prostriedok vyberte von.

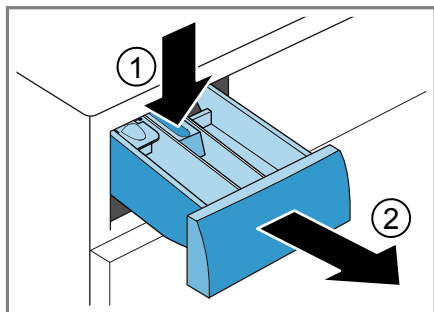

3. Vložku vytlačte zdola nahor.

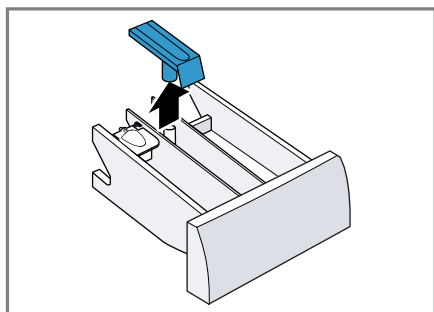

4. Zásuvku na prací prostriedok a vložku vyčistite vodou a kefkou a osušte.

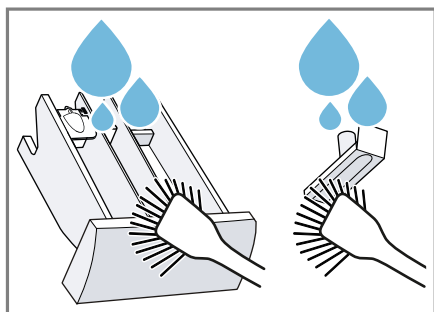

5. Vložte vložku a zapadnutím ju zaisťte.

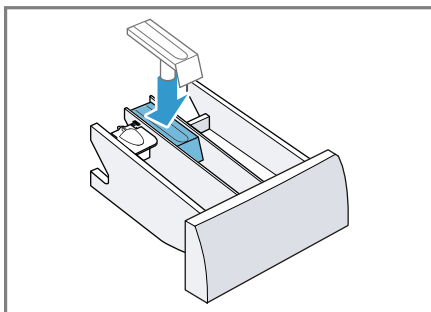

6. Vyčistite otvor pre zásuvku na prací prostriedok.

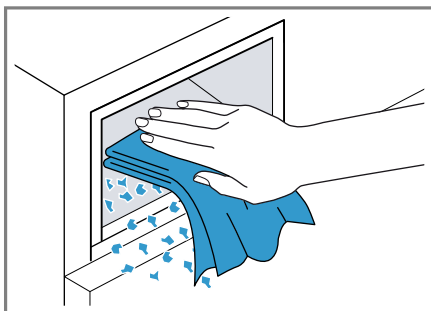

7. Zasuňte zásuvku na prací prostriedok.

Odstránenie vodného kameňa

Keď prací prostriedok správne dávkujete, spotrebič nemusíte odvápnovať. Ak napriek tomu chcete použiť odvápnovací prostriedok, rešpektujte pokyny na používanie od výrobcu.

POZOR!

Používanie nevhodných odvápnovacích prostriedkov, ako napr. prostriedkov na kávovary, môže poškodiť spotrebič.

- Na tento spotrebič používajte len odvápnovacie prostriedky, ktoré sú dostupné na internetovej stránke zákazníckeho servisu výrobcu.

Čistenie vypúšťacieho čerpadla

Vyčistite vypúšťacie čerpadlo pri poruchách, ako napr. upchatí alebo rapkaní.

Vyprázdnenie vypúšťacieho čerpadla

Upozornenie Venujte pozornosť informáciám na tému "Bezpečnosť" → *Strana 4* a "Zabránenie vecným škodám" → *Strana 11*, aby ste spotrebič mohli bezpečne používať.

1. Zatvorte vodovodný kohútik.
2. Vypnite spotrebič.
3. Vytiahnite sieťovú zástrčku spotrebiča z elektrickej siete.
4. Otvorte údržbovú klapku.

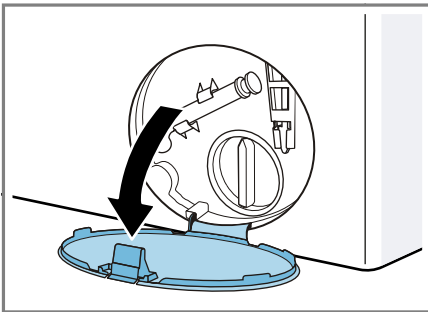

5. Odoberte údržbovú klapku.

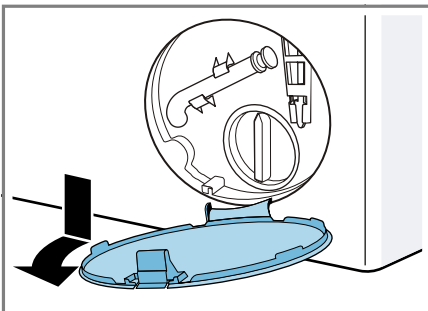

6. Pod otvor vsuňte nádobu.

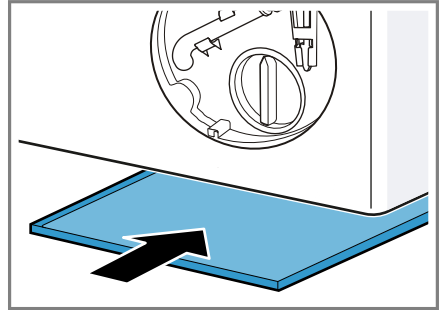

7. Vyberte z držiaka vypúšťaciu hadičku.

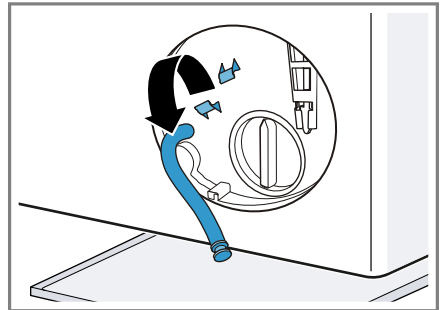

8. **⚠ OPATRNE - Nebezpečenstvo oparenia!** Prací roztok sa pri praní pri vysokej teplote rozhorúči.
 - Nedotýkajte sa horúceho pracieho roztoku.

Aby voda z prania mohla vytekať do nádoby, vytiahnite uzáver.

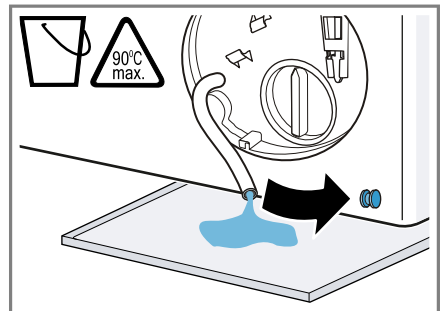

9. Uzáver znova zatlačte.

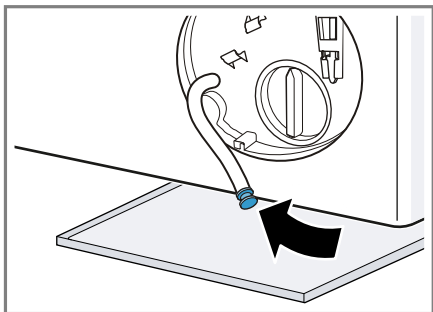

10. Nasadíte vypúšťaciu hadicu do držiaka.

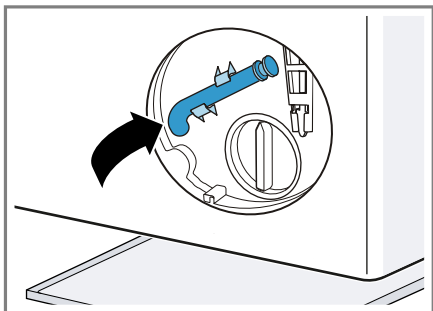

Čistenie vypúšťacieho čerpadla

Upozornenie Venujte pozornosť informáciám na tému "Bezpečnosť" → *Strana 4* a "Zabránenie vecným škodám" → *Strana 11*, aby ste spotrebič mohli bezpečne používať.

Predpoklad: "Vypúšťacie čerpadlo je prázdne." → *Strana 45*

1. Pretože vo vypúšťacom čerpadle sa ešte môže nachádzať zvyšková voda, veko čerpadla vytáčajte opatrne.

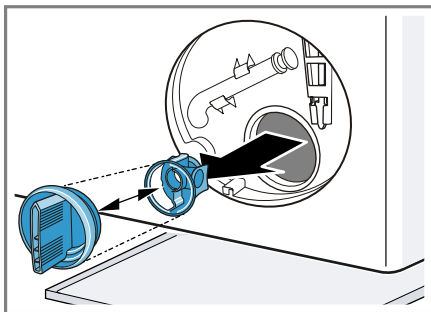

2. Vyčistite vnútorný priestor, závit veľka čerpadla a teleso čerpadla.

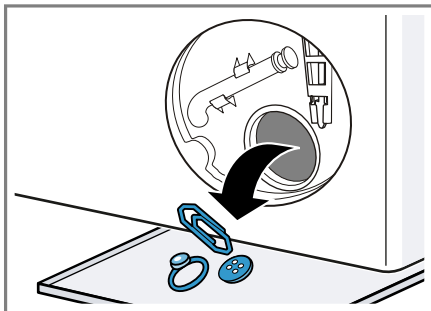

Veko čerpadla pozostáva z dvoch súčastí, ktoré sa pred čistením dajú rozobrať.

3. Uistite sa, že lopatkové koliesko vypúšťacieho čerpadla sa dá otáčať.

4. Založte veko čerpadla.

- Uistite sa, že súčasti veka čerpadla sú správne namontované.

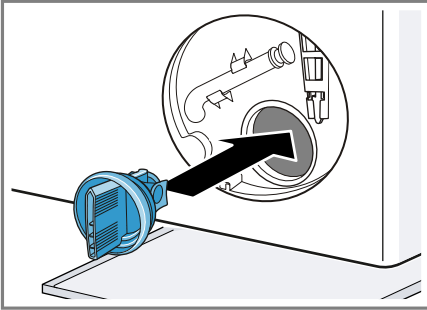

5. Veko čerpadla zatočte.

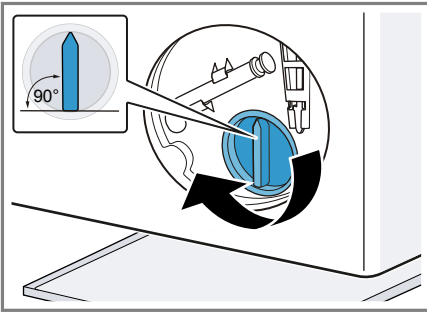

Úchytka veka čerpadla musí byť zvislo.

6. Vložte údržbovú klapku a zapadnutím ju zaistite.

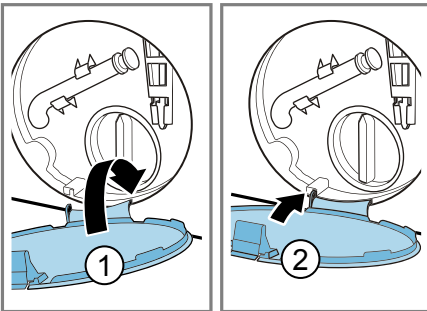

7. Zatvorte údržbovú klapku.

Pred ďalším práním

Aby ste zabránili tomu, že pri ďalšom praní odtečenie nepoužitý prací prostriedok do odtoku, nechajte prebehnúť program **odčerpánie** po tom, ako vyprázdните vypúšťacie čerpadlo.

1. Otvorte prívod vody.
2. Zasuňte sieťovú zástrčku.
3. Zapnite spotrebič.
4. Do komory II nalejte jeden liter vody.
5. Spustíte program **odčerpánie**.

Čistenie odtokovej hadice vody na sifóne

Keď je odtoková hadica vody na sifóne znečistená alebo voda z prania nie je odčerpaná, hadicu musíte vyčistiť.

1. Vypnite spotrebič.
2. Vytiahnite sieťovú zástrčku spotrebiča z elektrickej siete.
3. Hadicovú objímku uvoľnite a odtokovú hadicu vody opatrne stiahnite.

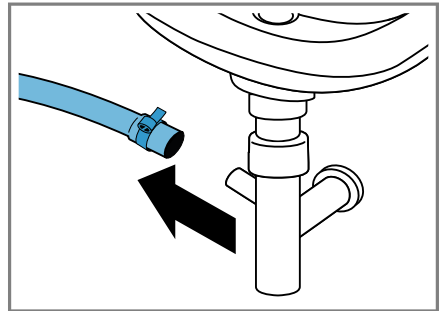

Môže vytečť zvyšková voda.

4. Vyčistite odtokovú hadicu vody a hrdlo sifónu.

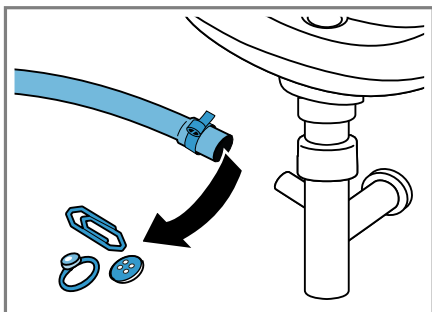

5. Nasuňte odtokovú hadicu vody a miesto pripojenia zaistite hadicovou objímkou.

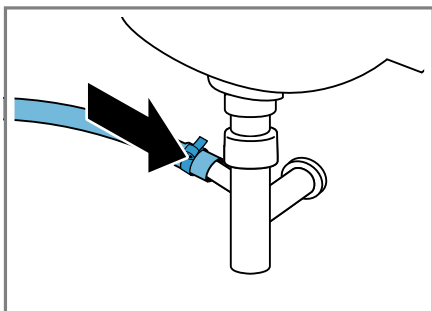

Čistenie sitka v prívide vody

Vyčistite sitko v prívide vody, ak je upchaté alebo ak je nízky tlak vody.

Vyprázdnenie prívodnej hadice vody

Aby ste mohli vyčistiť sitko, najprv vyprázdnite prívodnú hadicu vody.

1. Zatvorte prívod vody.
2. Nastavte program, okrem **plákanie**, **odstreďovanie** alebo **odčerpánie**.
3. Spustíte program a nechajte ho cca 40 sekúnd bežať.
4. Vypnite spotrebič.
5. Vytiahnite sieťovú zástrčku spotrebiča z elektrickej siete.

Čistenie sitka na prívide vody

Upozornenie Venujte pozornosť informáciám na tému "Bezpečnosť" → *Strana 4* a "Zabránenie vecným škodám" → *Strana 11*, aby ste spotrebič mohli bezpečne používať.

Predpoklad: Prívodná hadica vody je prázdna.

1. Prívodnú hadicu vody odoberte z prívodu vody.

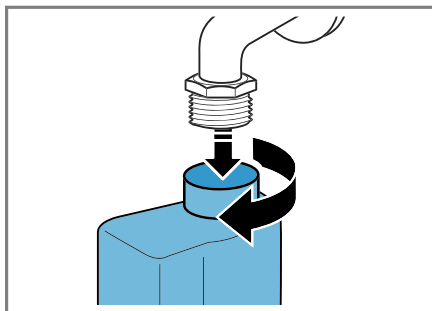

2. Sitko vyčistíte malou kefkou.

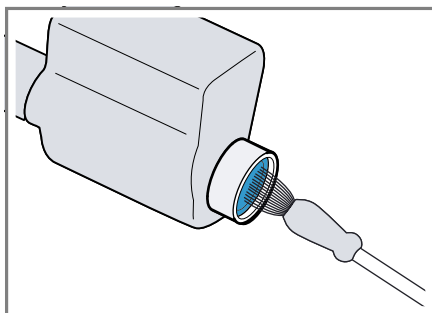

3. Pripojte prírodnú hadicu vody a skontrolujte, či je spojenie utesnené.

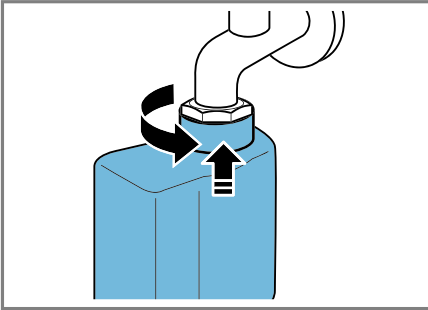

Odstránenie porúch

Menšie poruchy na vašom spotrebiči môžete odstrániť sami. Pred kontaktovaním zákazníckeho servisu použite informácie o riešení problémov. Tým sa vyhnete zbytočným nákladom.

VAROVANIE



Nebezpečenstvo zásahu elektrickým prúdom!

Neodborné opravy sú nebezpečné.



- ▶ Spotrebič môže opravovať iba príslušne vyškolený personál.
- ▶ Pri oprave spotrebiča sa smú používať len originálne náhradné súčiastky.
- ▶ Keď sa poškodí sieťový prípojný kábel tohto spotrebiča, musí ho vymeniť výrobca alebo jeho zákaznícky servis alebo podobne kvalifikovaná osoba, aby sa zabránilo ohrozeniam.









Kód chyby/indikácia chyby/signál



Porucha	Príčina	Odstránenie poruchy
Displej zhasol a bliká Start/Reload  .	Režim šetrenia energie je aktívny.	<ul style="list-style-type: none"> ▶ Stlačte ľubovoľné tlačidlo. ✓ Displej sa znova rozsvieti.
"E:30 / -80"	Výpustná rúra alebo odtoková hadica vody je upchatá.	▶ Vyčistite výpustnú rúru a odtokovú hadicu vody.
	Odpadová trubica alebo hadica na odtok vody je zalomená alebo zaseknutá.	▶ Zabezpečte, aby odtoková rúra a odtoková hadica neboli zalomené alebo zacviknuté.
	Vypúšťacie čerpadlo je upchaté.	▶ → "Čistenie vypúšťacieho čerpadla", Strana 45
	Odtoková hadica vody je pripojená veľmi vysoko.	▶ Odtokovú hadicu vody namontujte v maximálnej výške 1 m. → "Technické údaje", Strana 63
	Veko čerpadla nie je správne zostavené.	▶ Veko čerpadla správne zostavte.
	Veko čerpadla nie je správne zostavené.	▶ Veko čerpadla správne zostavte.
	Dávkovanie pracieho prostriedku je príliš vysoké.	<ul style="list-style-type: none"> ▶ Okamžité opatrenie: Zmiešajte jednu polievkovú lyžicu aviváže s 0,5 l vody a roztok nalejte do ľavej komory (nie pri outdoorových, športových a páperových textíliách). ▶ Pri ďalšom praní s rovnakou náplňou znížte veľkosť dávky.



Porucha	Príčina	Odstránenie poruchy
"E:30 / -80"	Nepovolené predĺženie namontované na hadici na odtok vody.	▶ Odstráňte nepovolené predĺženie na hadici na odtok vody. Pripojenie spotrebiča
"E:36 / -25 / -26"	Vypúšťacie čerpadlo je upchaté.	▶ → "Čistenie vypúšťacieho čerpadla", <i>Strana 45</i>
	Tlak vody je príliš nízky.	Oprava nie je možná.
	Sítka v prívode vody je upchaté.	▶ "Vyčistite sítka v prívode vody." → <i>Strana 48</i>
	Prívod vody je zatvorený.	▶ Otvorte prívod vody.
	Prívodná hadica vody je zlomená alebo zacviknutá.	▶ Uistite sa, že prívodná hadica vody nie je zlomená alebo zacviknutá.
"E:35 / -10"	Na dne spotrebiča je voda.	▶ Zatvorte prívod vody. ▶ Zavolajte zákaznický servis. → " <i>Zákaznícky servis</i> ", <i>Strana 60</i>
	Spotrebič netesní.	▶ Zatvorte prívod vody. ▶ Zavolajte zákaznický servis. → " <i>Zákaznícky servis</i> ", <i>Strana 60</i>
	Dávkovanie pracieho prostriedku je príliš vysoké.	▶ Okamžité opatrenie: Zmiešajte jednu polievkovú lyžicu aviváže s 0,5 l vody a roztok nalejte do ľavej komory (nie pri outdoorových, športových a páperových textíliách). ▶ Pri ďalšom praní s rovnakou náplňou znížte veľkosť dávky.
Všetky ostatné kódy chyby.	Porucha funkcie	▶ Zavolajte zákaznický servis. → " <i>Zákaznícky servis</i> ", <i>Strana 60</i>

Poruchy funkcie

Porucha	Príčina	Odstránenie poruchy
Spotrebič nefunguje.	Sieťová zástrčka prívodného vedenia nie je zasunutá.	▶ Pripojte spotrebič do elektrickej siete.
	Poistka je chybná.	▶ Skontrolujte poistku v poistkovej skrini.
	Elektrické napájanie bolo prerušené.	▶ Skontrolujte, či osvetlenie miestnosti alebo iné spotrebiče v miestnosti fungujú.
Program sa nespustí.	Start/Reload  nebolo stlačené.	▶ Stlačte Start/Reload  .

Porucha	Príčina	Odstránenie poruchy
Program sa nespustí.	Dvierka nie sú zatvorené.	<ol style="list-style-type: none"> 1. Zatvorte dvierka. 2. Program zapnete stlačením Start/Reload .
	Je aktivovaná detská poistka.	▶ → "Deaktivovanie detskej poistky", Strana 41
	- Finished in  + je aktivované.	▶ Skontrolujte, či je - Finished in  + aktivované. → "Tlačidlá", Strana 23
	Bielizeň je privretá v dvierkach.	<ol style="list-style-type: none"> 1. Znova otvorte dvierka. 2. Odstráňte privretú bielizeň. 3. Zatvorte dvierka. 4. Program zapnete stlačením Start/Reload .
Dvierka sa nedajú otvoriť.	 je aktivované.	▶ Pokračujte v programe zvolením odstreďovanie alebo odčerpanie a stlačte Start/Reload  . → "Pokračovanie programu pri Stop plákania", Strana 40
	Teplota je príliš vysoká.	▶ Počkajte, kým teplota neklesne. ▶ → "Zrušenie programu", Strana 40
	Hladina vody je príliš vysoká.	▶ Spustíte program odčerpanie .
	Program s aktívnym kyslíkom bol zrušený, aktívny kyslík sa odbúra.	▶ Počkajte, kým sa aktívny kyslík odbúra.
	Výpadok elektrického prúdu.	▶ Otvorte dvierka núdzovým odblokovaním. → "Núdzové odblokovanie", Strana 58
Neodčerpáva sa prací roztok.	Výpustná rúra alebo odtoková hadica vody je upchatá.	▶ Vyčistite výpustnú rúru a odtokovú hadicu vody.
	Odpadová trubica alebo hadica na odtok vody je zalomená alebo zaseknutá.	▶ Zabezpečte, aby odtoková rúra a odtoková hadica neboli zalomené alebo zaseknuté.
	Vypúšťacie čerpadlo je upchaté.	▶ → "Čistenie vypúšťacieho čerpadla", Strana 45
	 je aktivované.	▶ Pokračujte v programe zvolením odstreďovanie alebo odčerpanie a stlačte Start/Reload  . → "Pokračovanie programu pri Stop plákania", Strana 40

Porucha	Príčina	Odstránenie poruchy
Neodčerpáva sa prací roz- tok.	Odtoková hadica vody je pri- pojená veľmi vysoko.	▶ Odtokovú hadicu vody namontujte v maximálnej výške 1 m. → "Technické údaje", Strana 63
	Veko čerpadla nie je správne zostavené.	▶ Veko čerpadla správne zostavte.
	Veko čerpadla nie je správne zostavené.	▶ Veko čerpadla správne zostavte.
	Dávkovanie pracieho pros- triedku je príliš vysoké.	▶ Okamžité opatrenie: Zmiešajte jednu polievkovú lyžicu aviváže s 0,5 l vody a roztok nalejte do ľavej komory (nie pri outdoorových, špor- tových a páperových textíliách). ▶ Pri ďalšom praní s rovnakou nápl- ňou znížte veľkosť dávky.
	Nepovolené predĺženie na- montované na hadici na od- tok vody.	▶ Odstráňte nepovolené predĺženie na hadici na odtok vody. Pripojenie spotrebiča
Voda nepriteká. Nebol spláč- hnutý prací prostriedok.	Start/Reload  nebolo stlačené.	▶ Stlačte Start/Reload  .
	Sitko v prívode vody je upchaté.	▶ "Vyčistite sitko v prívode vody." → Strana 48
	Prívod vody je zatvorený.	▶ Otvorte prívod vody.
	Prívodná hadica vody je zlomená alebo zacviknutá.	▶ Uistite sa, že prívodná hadica vody nie je zlomená alebo zacviknutá.
Opakovaný nábeh odstredo- vania.	Kontrolný systém nevyváže- nosti vyrovnáva nevyváže- nosť opakovaným rozlože- ním bielizne.	▶ Nejde o chybu – nie je potrebné žiadne opatrenie. Upozornenie Pri plnení vložte podľa možnosti do bubna spoločne veľké a malé kusy bielizne. Bielizeň rôznej veľkosti sa pri odstreďovaní lepšie roz- loží.
Počas prania sa zmení čas trvania programu.	Priebeh programu sa elektronicky optimalizuje. Môže to viesť k zmene času trvania programu.	▶ Nejde o chybu – nie je potrebné žiadne opatrenie.
	Kontrolný systém nevyváže- nosti vyrovnáva nevyváže- nosť opakovaným rozlože- ním bielizne.	▶ Nejde o chybu – nie je potrebné žiadne opatrenie.

Porucha	Príčina	Odstránenie poruchy
Počas prania sa zmení čas trvania programu.		Upozornenie Pri plnení vložte podľa možnosti do bubna spoločne veľké a malé kusy bielizne. Bielizeň rôznej veľkosti sa pri odstreďovaní lepšie rozloží.
	System kontrolы peny pri veľmi intenzívnom penení pridá plákanie.	▶ Nejde o chybu – nie je potrebné žiadne opatrenie.
V bubne nevidieť vodu.	Voda je pod viditeľnou oblasťou.	▶ Nejde o chybu – nie je potrebné žiadne opatrenie.
Bubon sa po spustení programu myká.	Príčinou je interný test motora.	▶ Nejde o chybu – nie je potrebné žiadne opatrenie.
V komore  sa nachádza zvyšková voda.	Vložka v komore  je upchatá.	▶ → "Čistenie zásuvky na pracie prostriedky", Strana 43
Vibrácie a pohyb spotrebiča počas odstreďovania.	Spotrebič nie je správne vyrovnaný.	▶ Vyrovnanie spotrebiča
	Nožičky spotrebiča nie sú zafixované.	▶ Zafixujte nožičky spotrebiča. Vyrovnanie spotrebiča
	Prepravné poistky nie sú odstránené.	▶ Odstránenie prepravných poistiek
Bubon sa otáča, voda nepritéká.	Rozpoznávanie náplne je aktívne.	▶ Nejde o chybu, nie je potrebné žiadne opatrenie.
		Upozornenie Rozpoznanie náplne môže trvať až 2 minúty.
Silné penenie.	Dávkovanie pracieho prostriedku je príliš vysoké.	▶ Okamžité opatrenie: Zmiešajte jednu polievkovú lyžicu aviváže s 0,5 l vody a roztok nalejte do ľavej komory (nie pri outdoorových, športových a páperových textíliách). ▶ Pri ďalšom praní s rovnakou náplňou znížte veľkosť dávky.
Nie je dosiahnutý vysoký počet otáčok pri odstreďovaní.	Nastavené sú nízke otáčky odstreďovania.	▶ Pri ďalšom praní nastavte vyššie otáčky odstreďovania.
	Less Ironing  je aktivované.	▶ Vyberte program vhodný na daný druh textílií. → "Programy", Strana 25
	System riadenia nevyváženosti vyrovnáva nevyváženost znižovaním počtu otáčok pri odstreďovaní.	▶ Nanovo rozložte bielizeň v bubne.

Porucha	Príčina	Odstránenie poruchy
Nie je dosiahnutý vysoký počet otáčok pri odstreďovaní.		<p>Upozornenie Vložte podľa možnosti do bubna spoločne veľké a malé kusy bielizne. Bielizeň rôznej veľkosti sa pri odstreďovaní lepšie rozloží.</p> <p>▶ Spustíte program odstreďovanie.</p>
Program odstreďovanie sa nespustí.	<p>Výpustná rúra alebo odtoková hadica vody je upchatá.</p> <p>Odpadová trubica alebo hadica na odtok vody je zalomená alebo zaseknutá.</p> <p>Kontrolný systém nevyváženosti prerušil odstreďovanie z dôvodu nerovnomerného rozloženia bielizne.</p>	<p>▶ Vyčistite výpustnú rúru a odtokovú hadicu vody.</p> <p>▶ Zabezpečte, aby odtoková rúra a odtoková hadica neboli zalomené alebo zacviknuté.</p> <p>▶ Nanovo rozložte bielizeň v bubne.</p> <p>Upozornenie Vložte podľa možnosti do bubna spoločne veľké a malé kusy bielizne. Bielizeň rôznej veľkosti sa pri odstreďovaní lepšie rozloží.</p> <p>▶ Spustíte program odstreďovanie.</p>

Zvuky

Porucha	Príčina	Odstránenie poruchy
Šumiaci, sípavý zvuk.	Voda sa pod tlakom dostáva do zásuvky na prací prostriedok.	▶ Nejde o chybu – normálny prevádzkový zvuk.
Hlasné zvuky počas odstreďovania.	<p>Spotrebič nie je správne vyrovnaný.</p> <p>Nožičky spotrebiča nie sú zafixované.</p> <p>Prepravné poistky nie sú odstránené.</p>	<p>▶ Vyrovnanie spotrebiča</p> <p>▶ Zafixujte nožičky spotrebiča. Vyrovnanie spotrebiča</p> <p>▶ Odstránenie prepravných poistiek</p>
Vytrvalé, tiché bzúčanie ventilátora.	Ošetrovanie bielizne aktívnym kyslíkom je aktívne.	▶ Nejde o chybu – normálny prevádzkový zvuk.
Rapkanie, rachotenie v čerpadle.	Do vypúšťacieho čerpadla sa dostalo cudzie teleso.	▶ → "Čistenie vypúšťacieho čerpadla", Strana 45
Chlípavý, rytmický zvuk nasávania.	Vypúšťacie čerpadlo je aktívne, prací roztok sa odčerpáva.	▶ Nejde o chybu – normálny prevádzkový zvuk.

Problém s výsledkom

Porucha	Príčina	Odstránenie poruchy
Vznik záhybov, krčenie.	Otáčky odstreďovania sú príliš vysoké.	▶ Pri ďalšom praní nastavte nižšie otáčky odstreďovania.
	Náplň je príliš veľká.	▶ Pri ďalšom praní zredukujte náplň.
	Pre daný druh textílií je zvolený nesprávny program.	▶ Vyberte program vhodný na daný druh textílií. → "Programy", Strana 25
Prací prostriedok alebo aviváž odkvapkáva z manžety a zhromažďuje sa na skle dvierok alebo v záhybe manžety.	Príliš veľa pracieho prostriedku/aviváže v zásuvke na prací prostriedok.	▶ Pri dávkovaní tekutého pracieho prostriedku a aviváže dodržiavajte označenie v zásuvke na prací prostriedok a nedávkujte nad označenie.
Výsledok odstreďovania nie je uspokojivý. Bielizeň je príliš mokrá/príliš vlhká.	Nastavené sú nízke otáčky odstreďovania.	▶ Pri ďalšom praní nastavte vyššie otáčky odstreďovania. ▶ Spustíte program odstreďovanie .
	Less Ironing  je aktivované.	▶ Vyberte program vhodný na daný druh textílií. → "Programy", Strana 25
	Výpustná rúra alebo odtoková hadica vody je upchatá.	▶ Vyčistite výpustnú rúru a odtokovú hadicu vody.
	Odpadová trubica alebo hadica na odtok vody je zalomená alebo zaseknutá.	▶ Zabezpečte, aby odtoková rúra a odtoková hadica neboli zalomené alebo zaseknuté.
	Kontrolný systém nevyváženosti prerušil odstreďovanie z dôvodu nerovnomerného rozloženia bielizne.	▶ Nanovo rozložte bielizeň v bubne. Upozornenie Vložte podľa možnosti do bubna spoločne veľké a malé kusy bielizne. Bielizeň rôznej veľkosti sa pri odstreďovaní lepšie rozloží. ▶ Spustíte program odstreďovanie .
	Systém riadenia nevyváženosti vyrovnáva nevyváženost' znížením počtu otáčok pri odstreďovaní.	▶ Nanovo rozložte bielizeň v bubne. Upozornenie Vložte podľa možnosti do bubna spoločne veľké a malé kusy bielizne. Bielizeň rôznej veľkosti sa pri odstreďovaní lepšie rozloží. ▶ Spustíte program odstreďovanie .
Zvyšky pracieho prostriedku na vlhkej bielizni.	Pracie prostriedky môžu obsahovať vo vode nerozpustné látky, ktoré sa ukladajú na bielizni.	▶ Spustíte program plákanie .

Porucha	Príčina	Odstránenie poruchy
Zvyšky pracieho prostriedku na suchej bielizni.	Pracie prostriedky môžu obsahovať vo vode nerozpustní látky, ktoré sa ukladajú na bielizni.	▶ Bielizeň po vypraní a vysušení vykefujte.

Netesnosť

Porucha	Príčina	Odstránenie poruchy
Z prívodnej hadice vyteká voda.	Prívodná hadica vody nie je správne/pevne pripojená.	<ol style="list-style-type: none"> 1. Správne pripojte prívodnú hadicu vody. Pripojenie prívodnej hadice vody 2. Utiahnite skrutkový spoj.
Z odtokovej hadice vyteká voda.	Odtoková hadica vody je poškodená.	▶ Vymeňte poškodenú odtokovú hadicu vody.
	Odtoková hadica vody nie je správne pripojená.	▶ Správne pripojte odtokovú hadicu vody. Spôsoby pripojenia odtoku vody

Zápachy

Porucha	Príčina	Odstránenie poruchy
V spotrebiči sa vytvára zápach.	Vlhkosť a zvyšky pracích prostriedkov môžu podporovať vznik zápachu.	<ul style="list-style-type: none"> ▶ → "Čistenie bubna", Strana 43 ▶ Keď spotrebič nepoužívate, nechajte dvierka a zásuvku na prací prostriedok otvorenú, aby mohla vyschnúť zvyšková voda.

Núdzové odblokovanie

Aby ste v prípade výpadku prúdu vybrali bielizeň, dverka môžete odblokovať manuálne.

Odblokovanie dveriek

Predpoklad: "Vypúšťacie čerpadlo je prázdne." → *Strana 45*

1. **POZOR!** Vytiekajúca voda môže spôsobiť vecné škody.
 - ▶ Neotvárajte dverka, ak na skle vidieť vodu.Pomocou náradia potiahnite núdzové odblokovanie smerom nadol a pusťte ho.

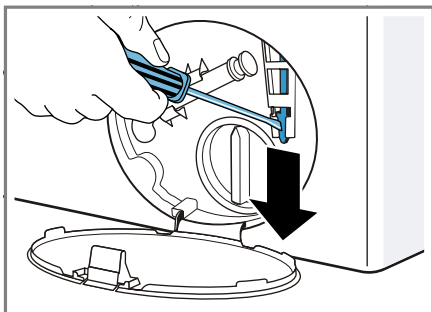

- ✓ Zámok dveriek je odblokovaný.
2. Vložte údržbovú klapku a zapadnutím ju zaistíte.
 3. Zatvorte údržbovú klapku.

Preprava, skladovanie a likvidácia

Zistite, ako váš prístroj pripraviť na prepravu a uskladnenie. Dozviete sa tiež, ako zlikvidovať staré spotrebiče.

Demontáž spotrebiča

1. Zatvorte prívod vody.
2. → "Vyprázdnenie prívodnej hadice vody", *Strana 48*.
3. Vypnite spotrebič.

4. Vytiahnite sieťovú zástrčku.
5. Vypustite zvyšný prací roztok.
→ "Čistenie vypúšťacieho čerpadla", *Strana 45*
6. Odmontujte hadice.

Vloženie prepravných poistiek

Spotrebič zaistíte pred prepravou prepravnými poistkami, aby ste zabránili škodám.

1. Odstráňte 4 krytky.
 - V prípade potreby použite skrutkovač na odstránenie krytiak.

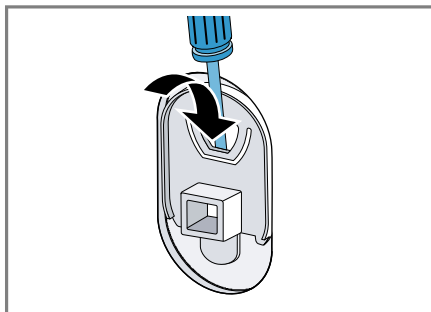

Krytky si odložte.

2. Nasadíte 4 objímky.

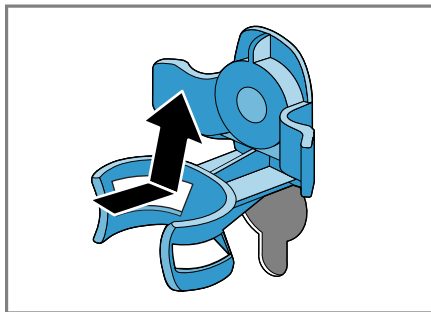

3. Vložte všetky skrutky 4 prepravných poistiek a zľahka ich utiahnite.

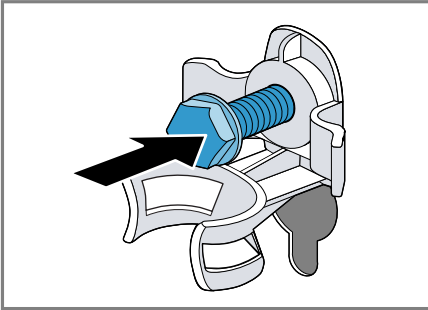

4. Sieťové prírodné vedenie upevnite do držiaka ① a povoľte všetky 4 skrutky prepravných poistiek skrutkovým kľúčom veľkosti 13 ②.

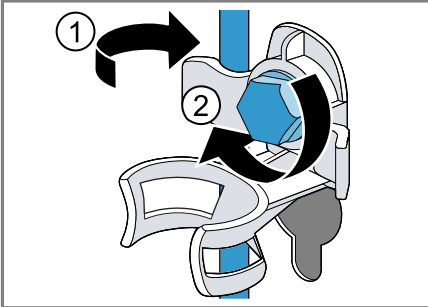

5. Hadicu vložte do držiaka.

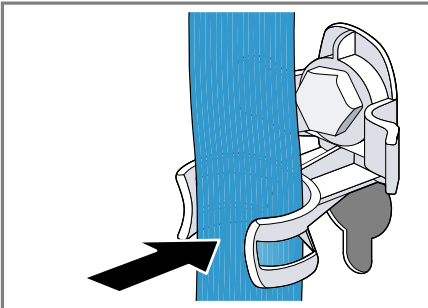

Opätovné uvedenie spotrebiča do prevádzky

1. Odstráňte prepravné poistky.
2. Do komory II v zásuvke na prací prostriedok nalejte cca 1 liter vody.
3. Spustíte program **odčerpánie**.
✓ Prací prostriedok môže pri ďalšom praní vytečť nepoužitý do odtoku.

Likvidácia starého spotrebiča

Ekologickou likvidáciou môžu byť znovu využité cenné suroviny.

⚠ VAROVANIE **Nebezpečenstvo poškodenia zdravia!**

Deti sa môžu zavrieť dovnútra spotrebiča a dostať sa do ohrozenia života.

- ▶ Spotrebič nestavajte za dvere, ktoré blokujú alebo obmedzujú otvorenie dvierok spotrebiča.
- ▶ V prípade spotrebičov, ktoré už došližili, odpojte sieťovú zástrčku sieťového prírodného vedenia, potom odpojte sieťové prírodné vedenie a zničte zámok dvierok spotrebiča tak, aby sa už dvierka nedali zatvoriť.

1. Odpojte sieťovú zástrčku napájacieho kábla.
2. Odrežte napájací kábel.
3. Spotrebič zlikvidujte ekologicky.



Tento spotrebič je označený v súlade s európskou smernicou 2012/19/EÚ o nakladaní s použitými elektrickými a elektronickými zariadeniami (waste electrical and electronic equipment - WEEE).

Táto smernica stanoví jednotný európsky (EU) rámec pre spätný odber a recyklovanie použitých zariadení.

Zákaznícky servis

Ak máte akékoľvek otázky týkajúce sa používania, nedokážete opraviť poruchu na spotrebiči sami alebo ak spotrebič vyžaduje opravu, obráťte sa na náš zákaznícky servis.

Mnoho problémov môžete vyriešiť sami pomocou informácií o odstraňovaní problémov v tejto príručke alebo na našom webe. Ak to tak nie je, obráťte sa na náš zákaznícky servis. Vždy nájdeme vhodné riešenie a snažíme sa predísť zbytočným návštevám servisných technikov.

Zabezpečíme opravu vášho spotrebiča v záručnej lehote alebo po uplynutí záruky výrobcu použitím originálnych náhradných dielov vyškoleným personálom zákazníckeho servisu.

Z bezpečnostných dôvodov smie spotrebič opravovať iba kvalifikovaný personál. Nárok na záručné plnenie zaniká, keď opravy alebo zásahy vykonávajú osoby, ktorým sme na to neudelili oprávnenie, alebo ak sú naše spotrebiče vybavené náhradnými dielmi, dodatočnými dielmi alebo časťami príslušenstva, ktoré nie sú originálnymi dielmi, čím vzniká porucha.

Originálne náhradné súčiastky, ktoré sú relevantné pre funkčnosť spotrebiča a spĺňajú nariadenie o ekodizajne, vám poskytne náš zákaznícky servis v období minimálne 10 rokov od uvedenia spotrebiča na trh v Európskom hospodárskom priestore.

Upozornenie Využívanie zákazníckeho servisu je bezplatné v rámci záruky výrobcu.

Podrobné informácie o záručnej lehote a záručných podmienkach vo vašej krajine vám poskytne zákaznícky servis alebo predajca, prípadne ich nájdete na našom webe.

Keď kontaktujete zákaznícky servis, potrebujete číslo výrobku (E-Nr.) a výrobné číslo (FD) vášho spotrebiča.

Kontaktné údaje zákazníckeho servisu nájdete v priloženom adresári zákazníckej služby alebo na našej webovej stránke.

Označenie produktu (E-Nr.) a výrobné číslo (FD)

Číslo výrobku (E-Nr.) a výrobné číslo (FD) nájdete na typovom štítku spotrebiča.

Výrobný štítok je umiestnený v závislosti od modelu:

- na vnútornej strane dvierok.
- na vnútornej strane klapky údržby.
- na zadnej strane spotrebiča.

Ak chcete rýchlo vyhľadať údaje o spotrebiči a telefónne číslo zákazníckeho servisu, môžete si údaje poznačiť.

Záruka AQUA STOP

Okrem nárokov na záručné plnenie voči predávajúcemu vyplývajúcim z kúpnej zmluvy a okrem našej záruky výrobcu poskytujeme aj náhradu za nasledujúcich podmienok.

- Ak dôjde vplyvom chyby nášho systému Aqua-Stop ku škodám spôsobeným vodou, nahradíme škody privátnym užívateľom. K zabezpečeniu vodnej bezpečnosti musí byť spotrebič pripojený na elektrickú sieť.
- Záruka platí po celú dobu životnosti spotrebiča.
- Predpokladom nároku na záruku je odborné nainštalovanie a pripojenie spotrebiča s Aqua-Stop podľa nášho návodu; zahŕňa aj odborné nainštalované predĺženie Aqua-Stop (originálne príslušenstvo). Naša záruka sa nevzťahuje na chybné

prívodné potrubie alebo armatúry až po prípojku Aqua-Stop na vodovodnom kohútiku.

- Na spotrebiče s Aqua-Stop nie je zásadne nutné počas prevádzky dohliadať, príp. ich potom uzatvorením vodovodného kohútika zaisťiť. Len v prípade dlhšej neprítomnosti vo vašom byte, napr. niekoľkotýždňovej dovolenky, vodovodný kohútik uzavrite.

Hodnoty spotreby

Nasledujúce informácie sa uvádzajú podľa nariadenia EÚ o ekodizajne. Uvedené hodnoty pre iné programy ako **eco 40-60** sú iba smernými hodnotami a boli stanovené v nadväznosti na platnú normu EN60456.

Program	Náplň (kg)	Čas trvania programu (h:min) ¹	Spotreba energie (kWh/cyklus) ¹	Spotreba vody (l/cyklus) ¹	Maximálna teplota (°C) 5 min ¹	Počet otáčok odstreďovania (ot/min) ¹	Zvyšková vlhkosť (%) ¹
eco 40-60 ²	9,0	3:40	1,010	67,0	40	1400	53
eco 40-60 ²	4,5	2:50	0,504	44,0	31	1400	53
eco 40-60 ²	2,5	2:30	0,240	34,0	24	1400	53
bavlna 20 °C	9,0	3:05	0,380	90,0	22	1400	50
bavlna 40 °C	9,0	3:20	1,080	90,0	42	1400	50
bavlna 60 °C	9,0	3:20	1,750	100,0	42	1400	50
bavlna 40 °C + Prewash ↓	9,0	3:39	1,150	100,0	42	1400	50
ľahko udržiavateľné 40 °C	4,0	2:27	0,750	56,0	43	1200	30
rýchly/mix 40 °C	4,0	1:00	0,600	42,0	41	1400	55
vlina 30 °C	2,0	0:41	0,200	40,0	25	800	25

¹ Skutočné hodnoty sa môžu líšiť od uvedených hodnôt v závislosti od tlaku vody, tvrdosti vody, prívodnej teploty vody, teploty v miestnosti, druhu, množstva a znečistenia bielizne, použitého pracacieho prostriedku, kolísaní v elektrickej sieti a zvolených prídavných funkcií.

² Skúšobný program podľa nariadenia EÚ o ekodizajne a nariadenia EÚ o energetickom označovaní na testovanie so studenou vodou (15 °C).

Technické údaje

Čísla a fakty o vašom spotrebiči nájdete tu.

Výška spotrebiča	85,0 cm
Šírka spotrebiča	60,0 cm
Hĺbka spotrebiča	64,0 cm
Hmotnosť	73 kg ¹

¹ V závislosti od vybavenia spotrebiča

Maximálne množstvo náplne	9 kg
Sieťové napätie	220 - 240 V, 50 Hz
⇄ Minimálne zaistenie inštalácie	10 A
Menovitý výkon	2300 W
Príkon	<ul style="list-style-type: none"> ■ Vypnutý stav: 0,10 W ■ Nevypnutý stav: 0,50 W

¹ V závislosti od vybavenia spotrebiča

Tlak vody	<ul style="list-style-type: none"> ■ Minimálne: 100 kPa (1 bar) ■ Maximálne: 1000 kPa (10 bar)
Dĺžka prívodnej hadice vody	150 cm
Dĺžka odtokovej hadice vody	150 cm
Dĺžka sieťového prívodného vedenia	160 cm
Maximálna výška odčerpania	100 cm
¹ V závislosti od vybavenia spotrebiča	

Tento produkt obsahuje svetelné zdroje triedy energetickej účinnosti F. Svetelné zdroje sú dostupné ako náhradný diel a vymieňať ho môže len na to vyškolený personál. Ďalšie informácie o vašom modeli nájdete na internete na <https://energylabel.bsh-group.com>¹. Táto webová adresa je prepojená na oficiálnu produktovú databázu EÚ EPREL, ktorej webová adresa v čase tlače ešte nebola zverejnená. Prosím, postupujte podľa pokynov vyhľadávania modelu. Identifikácia modelu vyplýva zo znakov pred pomlčkou čísla výroby (E-Nr.) na výrobnom štítku. Alternatívne nájdete identifikáciu modelu aj v prvom riadku energetického štítku EÚ.

¹ Platí len pre krajiny v Európskom hospodárskom priestore



Thank you for buying a Bosch Home Appliance!

Register your new device on MyBosch now and profit directly from:

- **Expert tips & tricks for your appliance**
- **Warranty extension options**
- **Discounts for accessories & spare-parts**
- **Digital manual and all appliance data at hand**
- **Easy access to Bosch Home Appliances Service**

Free and easy registration – also on mobile phones:

www.bosch-home.com/welcome



Looking for help? You'll find it here.

Expert advice for your Bosch home appliances, help with problems or a repair from Bosch experts.

Find out everything about the many ways Bosch can support you:

www.bosch-home.com/service

Contact data of all countries are listed in the attached service directory.

Robert Bosch Hausgeräte GmbH

Carl-Wery-Straße 34

81739 München

GERMANY

www.bosch-home.com



9001448261 (000730)

sk