

# SIEMENS

## Pračka

WM16XKH1EU

cs Návod k použití a montáži

sk Návod na použitie a inštaláciu



Register your product on My Siemens and discover exclusive services and offers.

[siemens-home.bsh-group.com/welcome](https://siemens-home.bsh-group.com/welcome)

The future moving in.

Siemens Home Appliances

## Obsah

<b>Bezpečnost</b> .....	<b>4</b>	Stupně zašpinění.....	35
Všeobecné pokyny.....	4	Značky pro údržbu na visačkách...	35
Použití k určenému účelu.....	4	<b>Prací a ošetrovací prostředky</b> .....	<b>35</b>
Omezení okruhu uživatelů.....	5	Doporučené prací prostředky .....	36
Bezpečná instalace .....	5	Dávkování pracích prostředků .....	36
Bezpečné použití.....	7	<b>Základní ovládání</b> .....	<b>37</b>
Bezpečné čištění a bezpečná údržba .....	9	Zapnutí spotřebiče .....	37
<b>Zabránění věcným škodám</b> .....	<b>11</b>	Nastavení programu.....	38
<b>Ochrana životního prostředí a úspora</b> .....	<b>12</b>	Přízpusobení nastavení progra- mu .....	38
Likvidace obalu .....	12	Vložení prádla.....	38
Úspora energie a zdrojů .....	12	Naplnění pracího prostředku a ošetrovacího prostředku .....	38
Režim šetření energie .....	13	Spuštění programu.....	39
<b>Instalace a připojení</b> .....	<b>13</b>	Namáčení prádla.....	39
Vybalení spotřebiče.....	13	Přidání prádla .....	39
Rozsah dodávky.....	14	Zrušení programu.....	39
Požadavky na místo instalace.....	14	Pokračování programu při nastave- ní stop po máchání.....	39
Odstranění přepravních pojistek ....	15	Vyjmutí prádla.....	39
Odstranění přepravních vzpěr.....	16	Vypnutí spotřebiče.....	40
Připojení spotřebiče .....	17	<b>Dětský zámek</b> .....	<b>40</b>
Vyrovnaní spotřebiče.....	18	Aktivace dětského zámku .....	40
<b>Seznámení</b> .....	<b>20</b>	Deaktivace dětského zámku .....	40
Spotřebič .....	20	<b>Inteligentní dávkovací systém</b> .....	<b>40</b>
Násypka na prací prostředky .....	21	Naplnění dávkovacího zá- sobníku .....	41
Ovládací prvky.....	21	Obsah dávkovacího zásobníku .....	41
<b>Displej</b> .....	<b>22</b>	Základní dávkovací množství .....	42
<b>Tlačítka</b> .....	<b>25</b>	<b>Home Connect</b> .....	<b>42</b>
<b>Programy</b> .....	<b>27</b>	Home Connect Nastavení .....	43
<b>Příslušenství</b> .....	<b>33</b>	Spojení spotřebiče s domácí sítí WLAN (Wi-Fi) pomocí funkce WPS.....	43
<b>Před prvním použitím</b> .....	<b>33</b>	Spojení spotřebiče s domácí sítí WLAN (Wi-Fi) bez funkce WPS .....	43
Spuštění praní bez prádla .....	33	Připojení spotřebiče k aplikaci Home Connect .....	44
<b>Prádlo</b> .....	<b>34</b>		
Příprava prádla .....	34		
Třídění prádla .....	35		

Spojení spotřebiče s řízením energie .....	44
Aktivace Wi-Fi na spotřebiči .....	45
Deaktivace Wi-Fi na spotřebiči .....	45
Aktualizace softwaru .....	46
Resetování síťových nastavení spotřebiče .....	46
Vzdálená diagnostika .....	46
Ochrana údajů .....	46
Prohlášení o shodě .....	47

## **Základní nastavení .....**

Přehled základních nastavení .....	48
Změna základních nastavení .....	49

## **Čištění a ošetřování .....**

Tipy pro údržbu spotřebiče .....	49
Čištění bubnu .....	49
Čištění násypky na prací prostředky .....	49
Odvápnění .....	51
Čištění čerpadla .....	51
Čištění odtokové hadice u sifonu .....	54
Čištění sítky v přívodu vody .....	55

## **Odstranění poruch .....**

Chybový kód/chybové hlášení/signál .....	56
Poruchy funkce .....	58
Zvuky .....	61
Problém s výsledkem .....	62
Problém Home Connect .....	64
Netěsnost .....	64
Zápachy .....	65
Nouzové odblokování .....	66

## **Přeprava, uskladnění a likvidace .....**

Demontáž spotřebiče .....	66
Nasazení přepravních pojistek .....	66
Opětovné uvedení spotřebiče do provozu .....	67
Likvidace starého spotřebiče .....	67

## **Zákaznický servis .....**

Označení produktu (E-č.) a výrobní číslo (FD) .....	68
Záruka AQUA-STOP .....	68

## **Hodnoty spotřeby .....**

## **Technické údaje .....**



## Bezpečnost

Pro bezpečné použití vašeho spotřebiče dodržujte informace týkající se bezpečnosti.

Všeobecné pokyny

Zde najdete obecné informace k tomuto návodu.



- Pečlivě si přečtěte tento návod. Pouze tehdy můžete svůj spotřebič bezpečně a efektivně používat.
- Tento návod je určen pro montéra a uživatele spotřebiče.
- Dodržujte bezpečnostní a výstražné pokyny.
- Ušchovejte návod a také informace o výrobku pro pozdější použití nebo pro následujícího majitele.
- Po vybalení spotřebič zkontrolujte. V případě poškození při přepravě spotřebič nepřipojujte.

### Použití k určenému účelu

Pro bezpečné a správné používání spotřebiče dodržujte pokyny týkající se použití v souladu s určením.

Spotřebič používejte pouze:

- podle tohoto návodu k instalaci a použití.
- k praní textilu vhodného pro praní v pračce a ručně prané vlny podle etikety doporučující péči.
- s vodou z vodovodu a obvyklými pracími a ošetřovacími prostředky vhodnými pro pračky.
- pro soukromé použití v domácnosti a v uzavřených místnostech domova.
- do maximální nadmořské výšky 4000 m nad mořem.

## Omezení okruhu uživatelů

Zabraňte rizikům pro děti a ohrožené osoby.

Tento spotřebič mohou používat děti starší 8 let a osoby s omezenými fyzickými, senzorickými nebo duševními schopnostmi nebo s nedostatečnými zkušenostmi a/nebo znalostmi, pokud jsou pod dohledem nebo byly instruovány o bezpečném použití spotřebiče a pochopily z toho vyplývající nebezpečí.

Děti si nesmí se spotřebičem hrát.

Čištění a údržbu spotřebiče nesmí provádět děti bez dozoru.

Děti mladší 3 let a domácí zvířata udržujte mimo dosah spotřebiče.

## Bezpečná instalace

Při instalaci spotřebiče dodržujte bezpečnostní pokyny.

### **⚠ VAROVÁNÍ – Nebezpečí úrazu elektrickým proudem!**

- Neodborné instalace jsou nebezpečné.
  - ▶ Spotřebič zapojujte a používejte pouze v souladu s údaji na typovém štítku.
  - ▶ Spotřebič zapojujte do sítě střídavého proudu jen pomocí předpisově instalované zásuvky s uzemněním.
  - ▶ Systém ochranných vodičů elektrické domovní instalace musí být instalován podle předpisů. Instalace musí mít dostatečně velký průřez vodičů.
  - ▶ Při použití proudového chrániče používejte pouze typ se značkou .
  - ▶ Spotřebič nikdy nenapájejte prostřednictvím externího spínacího zařízení, např. časového spínače nebo dálkového ovládní.
  - ▶ Pokud je spotřebič vestavěný, musí být síťová zástrčka síťového kabelu volně přístupná, nebo pokud není volný přístup možný, musí se do stávající elektrické instalace nainstalovat jistič všech pólů podle předpisů pro instalaci.
  - ▶ Při instalaci spotřebiče dbejte na to, aby nedošlo k sevření nebo poškození síťového kabelu.

- Poškozená izolace síťového kabelu je nebezpečná.
  - ▶ Zajistěte, aby se síťový kabel nikdy nedostal do kontaktu s horkými částmi spotřebiče nebo zdroji tepla.
  - ▶ Zajistěte, aby se síťový kabel nikdy nedostal do kontaktu s ostrými rohy nebo hranami.
  - ▶ Síťový kabel nikdy nelámejte, nestlačujte a neprovádějte na něm změny.

### **VAROVÁNÍ – Nebezpečí požáru!**

Použití prodlouženého síťového kabelu a neschválených adaptérů je nebezpečné.

- ▶ Nepoužívejte prodlužovací kabely ani rozbočky.
- ▶ Je-li síťový kabel příliš krátký, kontaktujte zákaznický servis.
- ▶ Používejte pouze adaptéry schválené výrobcem.

### **VAROVÁNÍ – Nebezpečí poranění!**

- Velká hmotnost spotřebiče může při zvedání způsobit poranění.
  - ▶ Spotřebič sami nezvedejte.
- Je-li tento spotřebič nesprávně instalován v jednotce praní a sušení, může instalovaný spotřebič spadnout.
  - ▶ Sušičku stavte na pračku výhradně se spojovací soupravou výrobce sušičky . Jiný způsob instalace není přípustný.
  - ▶ Pokud výrobce sušičky nenabízí vhodnou spojovací soupravu, neinstalujte spotřebič v jednotce praní a sušení.
  - ▶ V jednotce praní a sušení neinstalujte spotřebiče různých výrobců a s různou hloubkou a šířkou.
  - ▶ Jednotku praní a sušení nestavte na podstavec, spotřebiče se mohou překlopit.

### **VAROVÁNÍ – Nebezpečí udušení!**

Děti si mohou obalový materiál přetáhnout přes hlavu nebo se do něj zamotat a udusit se.

- ▶ Obalový materiál uchovávejte mimo dosah dětí.
- ▶ Nedovolte dětem, aby si hrály s obalovým materiálem.

**⚠ OPATRNĚ – Nebezpečí poranění!**

- Spotřebič může při provozu vibrovat nebo se může pohybovat.
  - ▶ Spotřebič umístěte na čistou, rovnou a pevnou plochu.
  - ▶ Vyrovnajte spotřebič pomocí nožiček a vodováhy.
- Při nesprávně vedených hadicích a elektrických kabelech hrozí nebezpečí zakopnutí.
  - ▶ Hadice a elektrické kabely ved'te tak, aby nehrozilo nebezpečí zakopnutí.
- Pokud byste pohybovali spotřebičem za vyčnívající součásti, např. dvířka, mohou se tyto součásti ulomit.
  - ▶ Nepohybujte spotřebičem za vyčnívající součásti.

**⚠ OPATRNĚ – Nebezpečí pořezání!**

Ostré hrany spotřebiče mohou při dotknutí způsobit řezná poranění.

- ▶ Nedotýkejte se ostrých hran spotřebiče.
- ▶ Při instalaci a přepravě spotřebiče noste ochranné rukavice.

**Bezpečné použití**

Při použití spotřebiče dodržujte tyto bezpečnostní pokyny.

**⚠ VAROVÁNÍ – Nebezpečí úrazu elektrickým proudem!**

- Poškozený spotřebič nebo poškozený síťový kabel je nebezpečný.
  - ▶ V žádném případě nepoužívejte poškozený spotřebič.
  - ▶ Při odpojování spotřebiče z elektrické sítě nikdy netahejte za síťový kabel. Vždy tahejte za síťovou zástrčku síťového kabelu.
  - ▶ Pokud je spotřebič nebo síťový kabel poškozený, ihned odpojte síťovou zástrčku ze zásuvky nebo vypněte pojistku v pojistkové skřínce a zavřete přívod vody.
  - ▶ "Kontaktujte zákaznický servis." → *Strana 68*
  - ▶ Opravy spotřebiče smí provádět pouze odborný personál, který je k tomu vyškolený.
- Pronikající vlhkost může způsobit úraz elektrickým proudem.
  - ▶ Spotřebič používejte pouze v uzavřených místnostech.

- ▶ Spotřebič nikdy nevystavujte velkému teplu a vlhkosti.
- ▶ Při čištění spotřebiče nepoužívejte parní nebo vysokotlaké čističe, hadice nebo sprchy.

### **⚠ VAROVÁNÍ – Nebezpečí poškození zdraví!**

Ve spotřebiči se mohou zavřít děti a dostat se tak do ohrožení života.

- ▶ Spotřebič neumísťujte za dveře, které blokují nebo brání otvírání dvířek spotřebiče.
- ▶ U starých spotřebičů odpojte síťovou zástrčku síťového kabelu, poté síťový kabel přestříhňte a zničte zámek dvířek spotřebiče tak, aby se dvířka spotřebiče nedaly zavřít.

### **⚠ VAROVÁNÍ – Nebezpečí udušení!**

Děti mohou vdechnout nebo spolknout malé části a udusit se.

- ▶ Malé části uchovávejte mimo dosah dětí.
- ▶ Nedovolte dětem, aby si hrály s malými částmi.

### **⚠ VAROVÁNÍ – Nebezpečí otravy!**

Prací a ošetrovací prostředky mohou při požití způsobit otravu.

- ▶ Při polknutí z nedopatření vyhledejte lékařskou pomoc.
- ▶ Prací a ošetrovací prostředky uchovávejte tak, aby k nim neměly přístup děti.

### **⚠ VAROVÁNÍ – Nebezpečí výbuchu!**

Pokud jste na prádlo předem použili čisticí prostředky obsahující rozpouštědla, může ve spotřebiči způsobit výbuch.

- ▶ Předem ošetřené prádlo před praním důkladně vymáchejte ve vodě.

### **⚠ OPATRNĚ – Nebezpečí poranění!**

- Pokud byste si na spotřebič stoupali, může prasknout krycí deska.
  - ▶ Nestoupejte si na spotřebič.
- Pokud byste si sedali na otevřená dvířka nebo se o ně opírali, může se spotřebič převrhnout.
  - ▶ Nesedejte si na dvířka spotřebiče ani se o ně neopírejte.



- ▶ Na dvířka spotřebiče nepokládejte žádné předměty.
- Při sáhnutí do točícího se bubnu může dojít k poranění rukou.
  - ▶ Než budete sahat do bubnu, počkejte, dokud se úplně nezastaví.

### **OPATRŇĚ – Nebezpečí popálení!**

Sklo dvířek spotřebiče je při praní s vysokými teplotami horké.

- ▶ Nedotýkejte se horkých dvířek spotřebiče.
- ▶ Zabraňte přístupu dětem k horkým dvířkům spotřebiče.

### **OPATRŇĚ – Nebezpečí opaření!**

Prací roztok je při praní s vysokými teplotami horký.

- ▶ Nedotýkejte se horkého pracího roztoku.

### **OPATRŇĚ – Nebezpečí poleptání!**

Při otevření násypky na prací prostředky může ze spotřebiče vystříknout prací prostředek a ošetřovací prostředek. Kontakt s očima nebo pokožkou může způsobit podráždění.

- ▶ Při kontaktu s pracími nebo ošetřovacími prostředky důkladně vypláchněte oči nebo opláchněte pokožku čistou vodou.
- ▶ Při polknutí z nedopatření vyhledejte lékařskou pomoc.
- ▶ Prací a ošetřovací prostředky uchovávejte tak, aby k nim neměly přístup děti.

## **Bezpečné čištění a bezpečná údržba**

Při čištění a údržbě spotřebiče dodržujte bezpečnostní pokyny.

### **VAROVÁNÍ – Nebezpečí úrazu elektrickým proudem!**

- Neodborné opravy jsou nebezpečné.
  - ▶ Opravy spotřebiče smí provádět pouze odborný personál, který je k tomu vyškolený.
  - ▶ K opravě spotřebiče se smí používat pouze originální náhradní díly.
  - ▶ Pokud je síťový kabel tohoto spotřebiče poškozený, musí ho vyměnit výrobce, jeho zákaznický servis nebo podobně kvalifikovaná osoba, aby se zabránilo ohrožení.

- Pronikající vlhkost může způsobit úraz elektrickým proudem.
  - ▶ Při čištění spotřebiče nepoužívejte parní nebo vysokotlaké čističe, hadice nebo sprchy.

**⚠ VAROVÁNÍ – Nebezpečí poranění!**

Používání neoriginálních náhradních dílů a neoriginálního příslušenství je nebezpečné.

- ▶ Používejte pouze originální náhradní díly a originální příslušenství výrobce.

**⚠ VAROVÁNÍ – Nebezpečí otravy!**

Při používání čisticích prostředků obsahujících rozpouštědla mohou vznikat jedovaté výpary.

- ▶ Nepoužívejte čisticí prostředky obsahující rozpouštědla.

## Zabránění věcným škodám

Dodržujte tyto pokyny, abyste zabránili věcným škodám a poškození spotřebiče.

### POZOR!

- Nesprávné dávkování aviváže, pracích prostředků, ošetřovacích prostředků a čisticích prostředků může zhoršit funkci spotřebiče.
  - ▶ Dodržujte dávkování doporučené výrobcem.
- Překročení maximálního množství prádla zhoršuje funkci spotřebiče.
  - ▶ Dodržujte a nepřekračujte "maximální množství prádla"  
→ *Strana 27* pro každý program.
- Spotřebič je při přepravě zajištěný přepravními pojistkami. Neodstraněné přepravní pojistky mohou způsobit věcné škody a poškození spotřebiče.
  - ▶ Před uvedením do provozu úplně odstraňte všechny přepravní pojistky a uschovejte je.
  - ▶ Před každou přepravou kompletně namontujte všechny přepravní pojistky, abyste zabránili poškození při přepravě.
- Nesprávné připojení přívodní hadice může způsobit věcné škody.
  - ▶ Šroubení na přívodu vody ručně utáhněte.
  - ▶ Přívodní hadici připojte k vodovodnímu kohoutku pokud možno přímo bez dalších spojovacích prvků, jako adaptéru, prodloužení, ventilu a podobně.
  - ▶ Dbejte na to, aby bylo těleso ventilu přívodní hadice namontované tak, aby bylo chráněné před dotykem a nemohly na něj působit žádné vnější síly.
- ▶ Dbejte na to, aby vnitřní průměr vodovodního kohoutku činil minimálně 17 mm.
- ▶ Dbejte na to, aby délka závitů na přípojce k vodovodnímu kohoutku činila minimálně 10 mm.
- Příliš nízký nebo příliš vysoký tlak vody může zhoršit funkci spotřebiče.
  - ▶ Zajistěte, aby tlak v přívodu vody byl minimálně 100 kPa (1 bar) a maximálně 1000 kPa (10 bar).
  - ▶ Pokud tlak vody překročí uvedenou maximální hodnotu, musí se mezi přípojku pitné vody a hadicovou sadu spotřebiče nainstalovat redukční ventil.
  - ▶ Nepřipojujte spotřebič k baterii beztlakého bojleru.
- Pozměněné nebo poškozené vodní hadice mohou způsobit věcné škody a poškození spotřebiče.
  - ▶ Vodní hadice nikdy nelámejte, nestlačujte, neměňte nebo neprořízněte.
  - ▶ Používejte pouze dodané vodní hadice nebo originální náhradní hadice.
  - ▶ Použité vodní hadice nikdy znovu nepoužívejte.
- Používání spotřebiče se znečištěnou nebo příliš horkou vodou může způsobit věcné škody.
  - ▶ Spotřebič používejte výhradně se studenou vodou z vodovodu.
- Nevhodné čisticí prostředky mohou poškodit povrchy spotřebiče.
  - ▶ Nepoužívejte agresivní nebo abrazivní čisticí prostředky.
  - ▶ Nepoužívejte čisticí prostředky s vysokým obsahem alkoholu.
  - ▶ Nepoužívejte tvrdé drátěnky nebo houbičky.
  - ▶ Spotřebič čistěte pouze vodou a měkkým vlhkým hadrem.

- ▶ Při kontaktu se spotřebičem ihned odstraňte všechny zbytky pracích prostředků, sprejů nebo jiné zbytky.

---

## Ochrana životního prostředí a úspora

Chraňte životní prostředí: svůj spotřebič používejte s účinným využitím zdrojů a recyklovatelné materiály správně likvidujte.

### Likvidace obalu

Obalový materiál je ekologický a lze ho recyklovat.

- ▶ Jednotlivé složky likvidujte rozdělené podle druhů.  
Informace o aktuálních možnostech likvidace obdržíte u specializovaného prodejce nebo na obecním nebo městském úřadu.

### Úspora energie a zdrojů

Při dodržování těchto upozornění spotřebuje váš spotřebič méně proudu a vody.

Používejte programy s nízkými teplotami a delší dobou praní a využijte "maximální množství prádla"  
→ *Strana 27*.

- + Spotřeba energie a vody je nejefektivnější.

Používejte úsporné nastavení programů.

- + Když přizpůsobíte nastavení pro některý program, na displeji se zobrazí očekávaná spotřeba.

Prací prostředky "dávkujte"  
→ *Strana 36* podle stupně zašpinění prádla.

- + Na mírné až normální zašpinění stačí menší množství pracího prostředku. Dodržujte dávkování doporučené výrobcem pracího prostředku.

U mírně a normálně zašpiněného prádla snižte teplotu praní.

- + Při nižších teplotách spotřebovává spotřebič méně energie. Na mírné až normální zašpinění stačí i nižší teploty, než je uvedeno na visačce prádla.

Pokud se má prádlo poté sušit v sušičce, nastavte maximální rychlost odstřeďování.

- + Při sušším prádle se zkracuje doba trvání programu při sušení a snižuje se spotřeba energie. Při vyšší rychlosti odstřeďování se snižuje zbývající vlhkost prádla a zvuky odstřeďování jsou hlasitější.

Prádlo perte bez předpírky.

- + Při praní s předpírkou se prodlužuje doba trvání programu a zvyšuje se spotřeba energie a vody.

Spotřebič je vybavený množstevní automatikou.

- + Množstevní automatika optimálně přizpůsobuje spotřebu vody a dobu trvání programu podle druhu a množství prádla.

Spotřebič je vybavený aquasenzorem.

- + Aquasenzor kontroluje během máchání stupeň zakalení máchací vody a odpovídajícím způsobem přizpůsobuje dobu trvání a počet máchacích cyklů.

## Režim šetření energie

Když delší dobu neprovedete žádné kroky ovládání, spotřebič se automaticky přepne do režimu úspory energie. Všechny ukazatele zhasnou a bliká **Start / Reload** ▷▢▢.

Režim úspory energie se ukončí, když provedete nějaký krok ovládání spotřebiče, např. otevřete nebo zavřete dvířka.

Když delší dobu neprovedete v režimu úspory energie žádné kroky ovládání, spotřebič se automaticky vypne.

---

## Instalace a připojení

Zde se dozvíte, kde je nejlepší místo pro instalaci vašeho spotřebiče.

Kromě toho se dozvíte, jak spotřebič zapojíte k přívodu vody a do elektrické sítě.

## Vybalení spotřebiče

**Upozornění:** Pro bezpečné používání spotřebiče dodržujte informace týkající se "bezpečnosti" → *Strana 4* a "zabránění škodám" → *Strana 11*.

## POZOR!

Předměty, které nejsou určeny pro provoz ve spotřebiči a které zůstanou v bubnu, mohou způsobit věcné škody a poškození spotřebiče.

► Před provozem tyto předměty a dodané příslušenství odstraňte z bubnu.

1. Ze spotřebiče odstraňte veškerý obalový materiál a ochranné kryty.

Pro ekologickou likvidaci obalového materiálu sledujte informace na téma

→ *"Likvidace obalu", Strana 12.*

2. Zkontrolujte spotřebič, zda se na něm nevyskytují viditelná poškození.
3. Otevřete dvířka.  
→ *"Základní ovládání", Strana 37*
4. Vyjměte z bubnu příslušenství.
5. Zavřete dvířka.

## Rozsah dodávky

Po vybalení zkontrolujte všechny díly na poškození vzniklá při přepravě a jejich kompletnost.

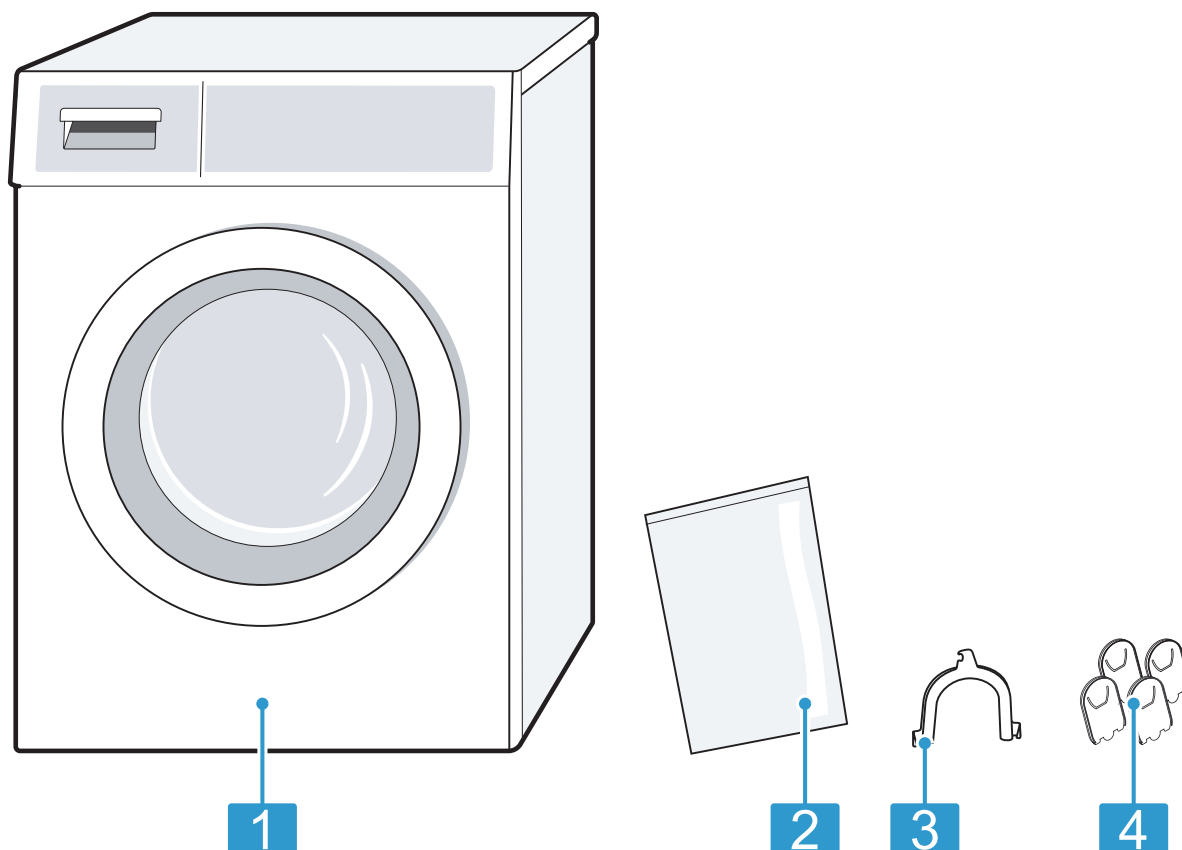

1	Pračka
2	Průvodní doklady
3	Koleno pro uchycení odtokové hadice
4	Krytky

## Požadavky na místo instalace

Spotřebič se může při odstředování posouvat. Dodržujte pokyny pro místo instalace.

**Upozornění:** Pro bezpečné používání spotřebiče dodržujte informace týkající se "bezpečnosti" → *Strana 4* a "zabránění škodám" → *Strana 11*.

### **VAROVÁNÍ** **Nebezpečí úrazu elektrickým proudem!**

Spotřebič obsahuje díly pod napětím. Dotýkání se dílů pod napětím je nebezpečné.

- ▶ Nepoužívejte spotřebič bez krycí desky.

### **VAROVÁNÍ** **Nebezpečí poranění!**

Při provozu na podstavci se spotřebič může převrhnout.

- ▶ Před uvedením do provozu bezpodmínečně upevněte nožičky spotřebiče "přichytkami" → *Strana 33* od výrobce.

## POZOR!

- Pokud se spotřebič nainstaluje v prostorech s nebezpečím mrazu nebo venku, může zmrzlá zbytková voda spotřebič poškodit a zmrzlé hadice se mohou roztrhnout nebo prasknout.
  - ▶ Neinstalujte a nepoužívejte spotřebič v prostorech s nebezpečím mrazu nebo venku.
- U spotřebiče byl před vyexpedováním ze závodu proveden funkční test a může obsahovat zbytkovou vodu. Když se spotřebič nakloní o více než 40°, může tato zbytková voda vytéct.
  - ▶ Spotřebič naklánějte opatrně.

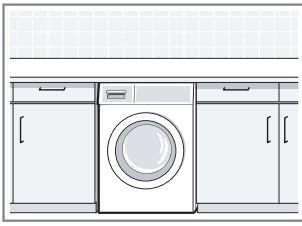
Místo instalace	Požadavky
Na podstavci 	Upevněte spotřebič pomocí "přichytek" → <i>Strana 33</i> .
Na podlaze nad stropem z dřevěných trámů 	Spotřebič postavte na voděodolnou dřevěnou desku, která je pevně přišroubovaná k podlaze. Dřevěná deska by měla mít tloušťku minimálně 30 mm.
V kuchyňské lince 	<ul style="list-style-type: none"> <li>■ Je nutná šířka výklenku 60 cm.</li> <li>■ Spotřebič instalujte pouze pod souvislou pracovní desku, která je pevně spojená se sousedními skříňkami.</li> </ul>

## Místo instalace

U stěny

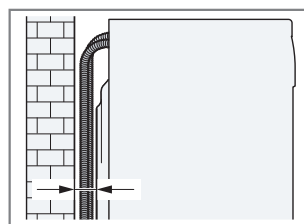

## Požadavky

Dbejte na to, abyste hadice neuskřípli mezi stěnou a spotřebičem.

## Odstranění přepravních pojistek

Spotřebič je při přepravě zajištěný na zadní straně přepravními pojistkami.

### Pokyny

- Pro bezpečné používání spotřebiče dodržujte informace týkající se "bezpečnosti" → *Strana 4* a "zabránění škodám" → *Strana 11*.
- Přepravní pojistky, šrouby a objímky uschovejte pro pozdější "přepřevu" → *Strana 66*.

1. Hadice vyjměte z držáků.

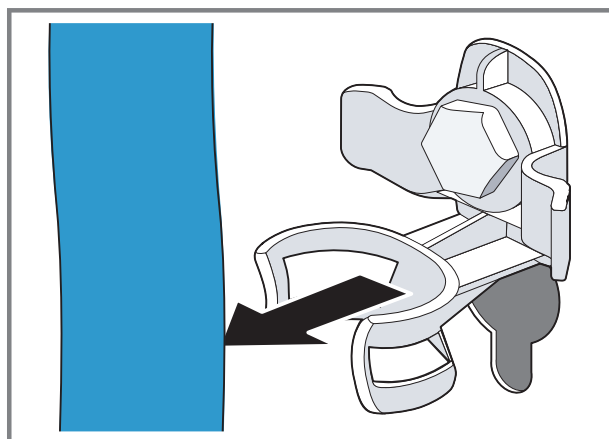

## cs Instalace a připojení

2. Všechny šrouby 4 přepravních pojistek povolte šroubovákem vel. 13 ① a odstraňte je ②.

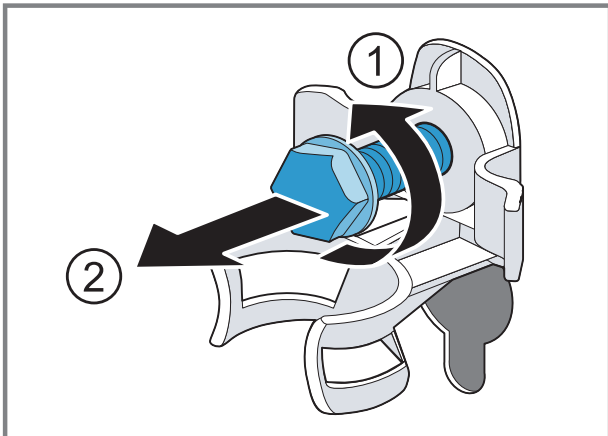

3. Síťový kabel vyjměte z držáku.

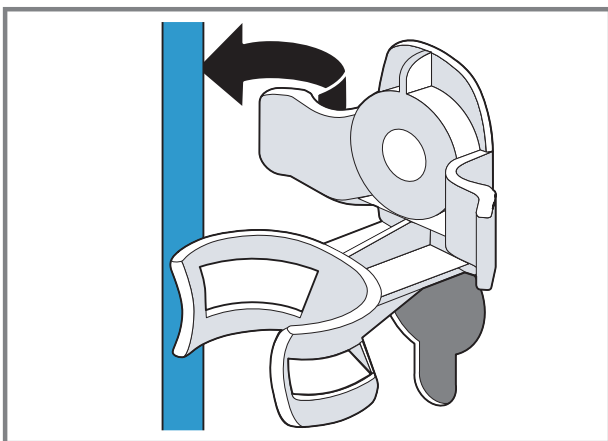

4. Odstraňte 4 objímky.

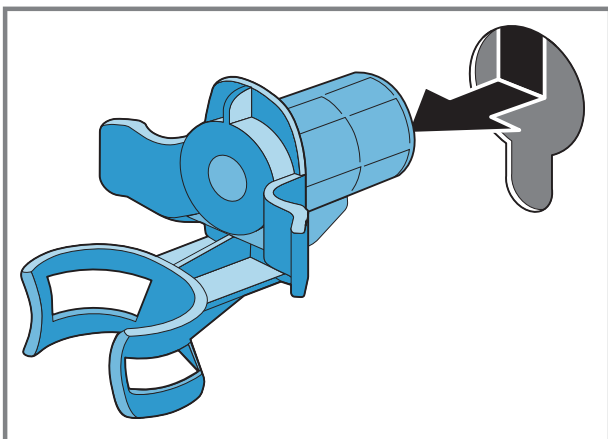

5. Nasadte 4 krytky.



6. Zatlačte 4 krytky dolů.

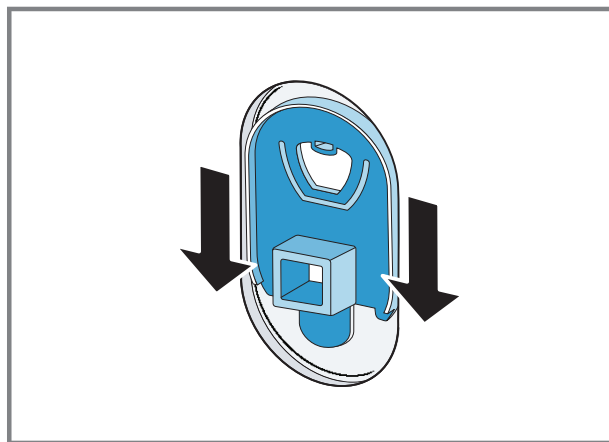

## Odstranění přepravních vzpěr

**Upozornění:** Pro bezpečné používání spotřebiče dodržujte informace týkající se "bezpečnosti" → *Strana 4* a "zabránění škodám" → *Strana 11*.

1. Šroubovákem T20 povolte a odstraňte šrouby svislých přepravních vzpěr.

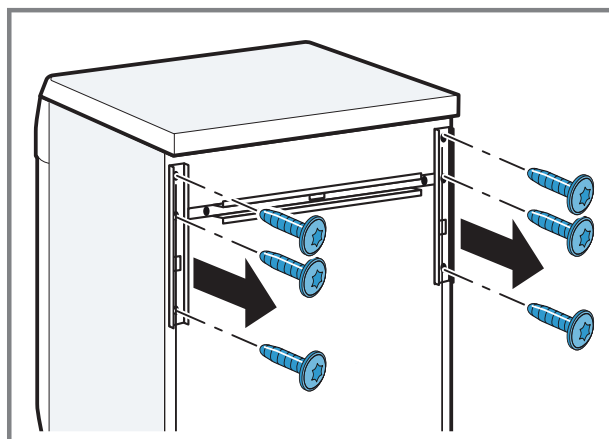



2. Odstraňte přepravní vzpěry.

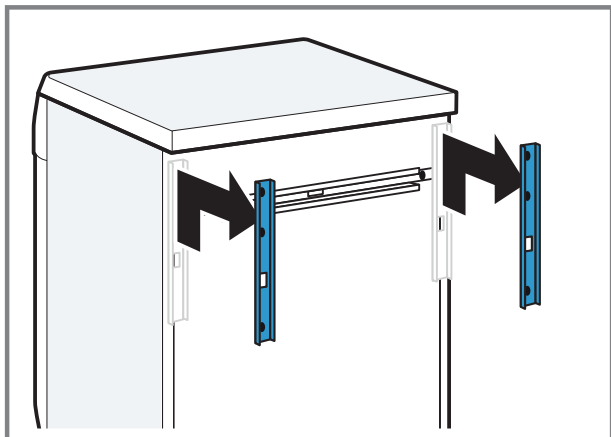

3. Šroubovákem T20 povolte a odstraňte šrouby vodorovné přepravní vzpěry.

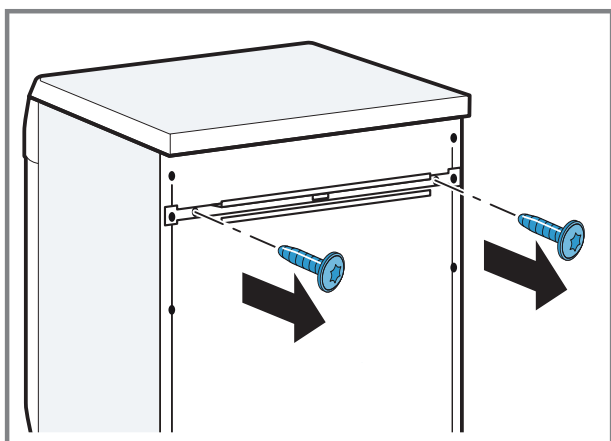

4. Odstraňte přepravní vzpěru.

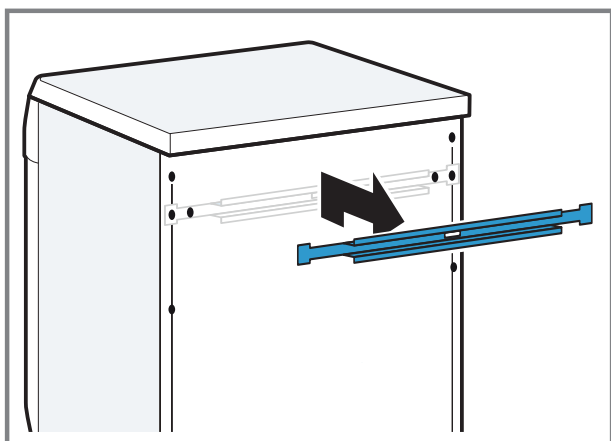

## Připojení spotřebiče

Připojte spotřebič k elektrické síti, přívodu vody a odtoku vody.

### Připojení přívodní hadice

**Upozornění:** Pro bezpečné používání spotřebiče dodržujte informace týkající se "bezpečnosti" → *Strana 4* a "zabránění škodám" → *Strana 11*.

### **!** VAROVÁNÍ

#### Nebezpečí úrazu elektrickým proudem!

Spotřebič obsahuje díly pod napětím. Dotýkání se dílů pod napětím je nebezpečné.

- Elektrický ventil Aquastop neponořujte do vody.

**Upozornění:** Stellen Sie sicher, dass Sie das Gerät an einen Wasserzulauf mit einer Sicherheitseinrichtung gegen Trinkwasserverunreinigung durch Rückfließen (gem. DIN EN 1717) anschließen. Die hierfür vorgesehenen Anschlussventile/Wasserhähne sind bei ordnungsgemäßer Hausinstallation mit dieser Sicherheitseinrichtung ausgestattet.

1. Přívodní hadici připojte k přívodu vody (26,4 mm = 3/4").

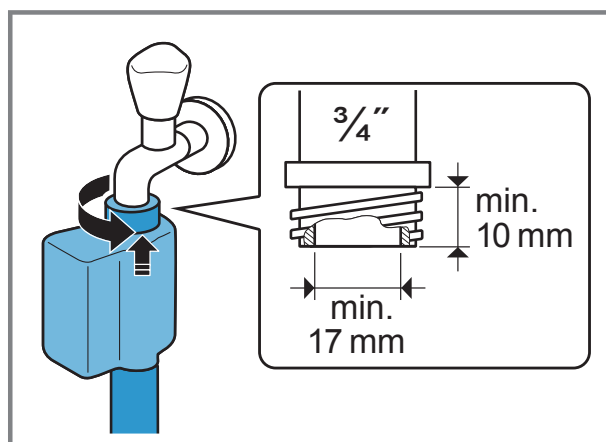

2. Opatrně otevřete přívod vody a zkontrolujte těsnost připojovacích míst.

## Způsoby připojení odtoku vody

Tyto informace vám pomůžou připojit spotřebič k odtoku vody.

**Upozornění:** Pro bezpečné používání spotřebiče dodržujte informace týkající se "bezpečnosti" → *Strana 4* a "zabránění škodám" → *Strana 11*.

### POZOR!

Při odčerpávání je odtoková hadice pod tlakem a může se z místa připojení uvolnit.

- ▶ Zajistěte odtokovou hadici proti neúmyslnému uvolnění.

Odtok do sifonu  
Zajistěte místo připojení hadicovou sponou (24–40 mm).

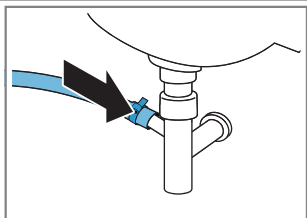

Odtok do umyvadla  
Odtokovou hadici upevněte a zajistěte pomocí kolena.

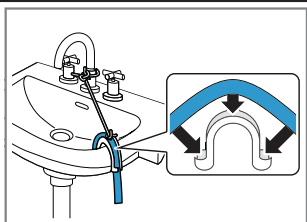

Odtok do plastové trubky s pryžovým hrdlem nebo do odtokového otvoru v podlaze  
Odtokovou hadici upevněte a zajistěte pomocí kolena.

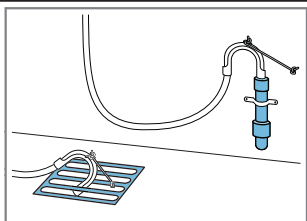

## Připojení spotřebiče k elektrickému proudu

**Upozornění:** Pro bezpečné používání spotřebiče dodržujte informace týkající se "bezpečnosti" → *Strana 4* a "zabránění škodám" → *Strana 11*.

1. Síťovou zástrčku síťového kabelu spotřebiče zastrčte do zásuvky v blízkosti spotřebiče.

Údaje připojení spotřebiče najdete v "Technických údajích" → *Strana 70*.

2. Zkontrolujte pevné umístění síťové zástrčky.

## Vyrovnání spotřebiče

Pro snížení hlučnosti a vibrací a zabránění posouvání spotřebiče spotřebič správně vyrovnejte.

**Upozornění:** Pro bezpečné používání spotřebiče dodržujte informace týkající se "bezpečnosti" → *Strana 4* a "zabránění škodám" → *Strana 11*.

1. Pojistné matice povolte klíčem vel. 17 ve směru hodinových ručiček.

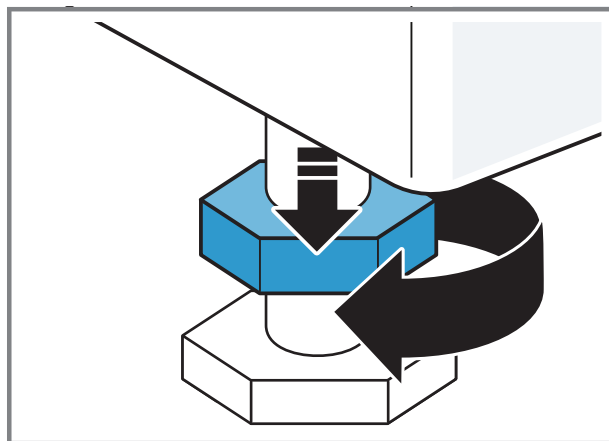

2. Pro vyrovnání spotřebiče otáčejte nožičkami spotřebiče. Vyrovnání zkontrolujte pomocí vodováhy.

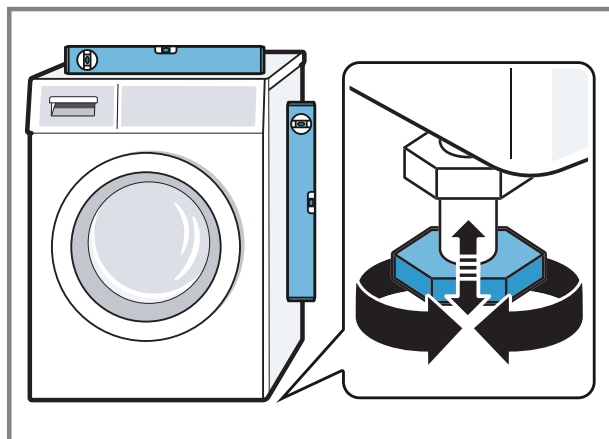

Všechny nožičky spotřebiče musí pevně stát na podlaze.

3. Utáhněte pojistné matice klíčem vel. 17 pevně ke krytu.

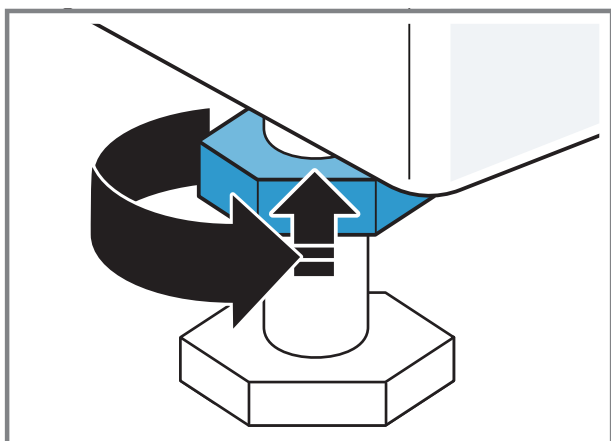

Nožičku přitom pevně držte a neměňte její výšku.

## Seznámení

Seznamte se se součástmi vašeho přístroje.

### Spotřebič

Zde naleznete přehled součástí vašeho spotřebiče.

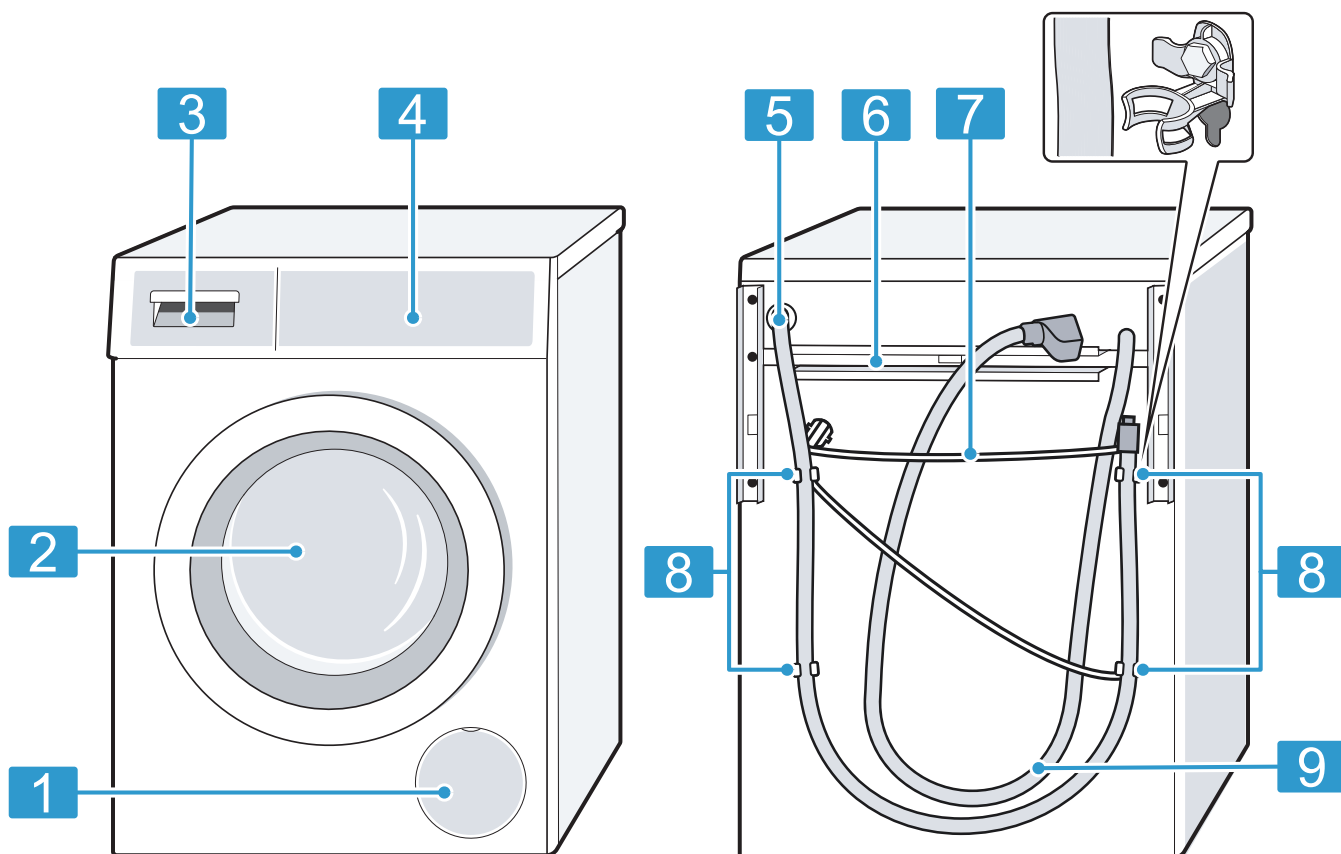

V závislosti na typu spotřebiče se mohou detaily na obrázku lišit, např. barva a tvar.

**1** "Servisní kryt čerpadla" → *Strana 51*

**2** Dvířka

**3** "Násypka na prací prostředky"  
→ *Strana 21*

**4** "Ovládací prvky" → *Strana 21*

**5** "Odtoková hadice" → *Strana 18*

**6** "Převravní vzpěry" → *Strana 16*

**7** "Síťový kabel" → *Strana 18*

**8** "Převravní pojistky" → *Strana 15*

**9** "Přívodní hadice" → *Strana 17*

## Násypka na prací prostředky

Zde najdete přehled součástí násypky na prací prostředky.

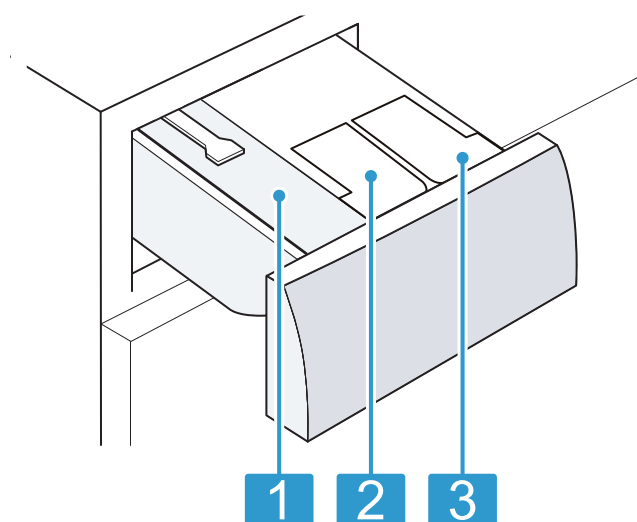

- |          |  |
|----------|--|
| <b>1</b> | Komora pro manuální dávkování                              |
| <b>2</b> | ☼ / 🧤: dávkovací zásobník pro aviváž nebo prací prostředek |
| <b>3</b> | 🧤: dávkovací zásobník pro prací prostředek                 |

## Ovládací prvky

Pomocí ovládacích prvků nastavíte všechny funkce vašeho spotřebiče a obdržíte informace o provozním stavu.

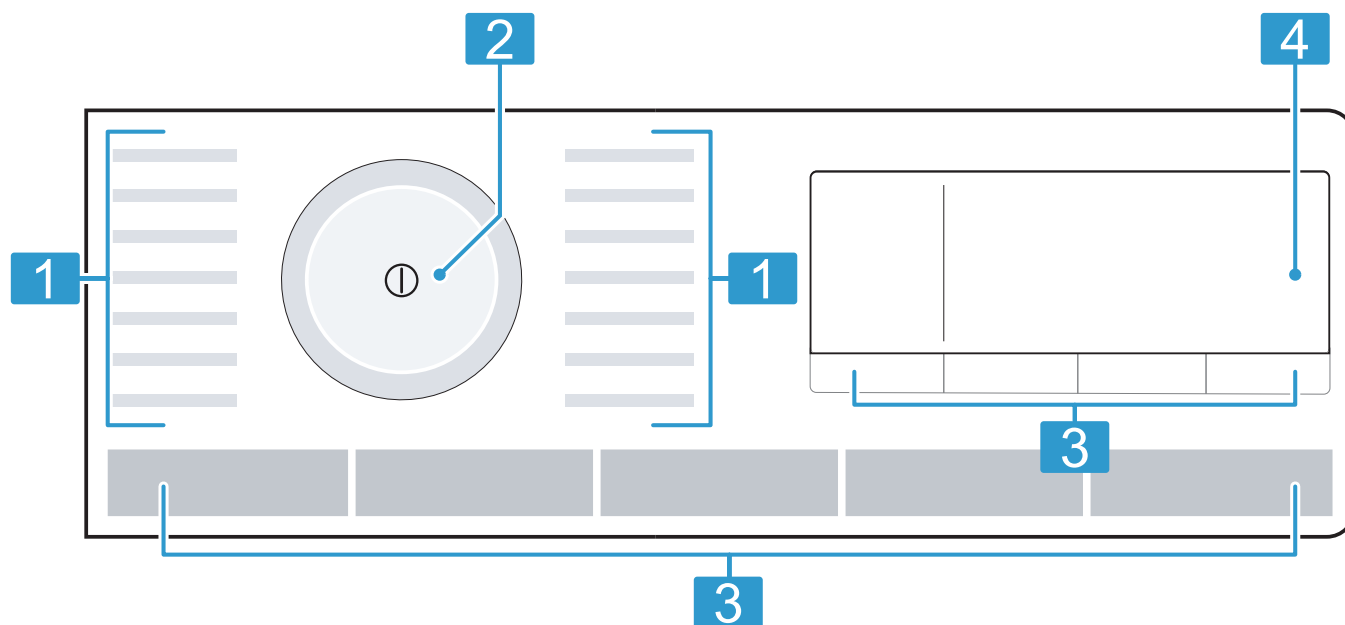

**1** "Programy" → *Strana 27*

**2** "Volič programů" → *Strana 37*

**3** "Tlačítka" → *Strana 25*

**4** "Displej" → *Strana 22*













## Displej

Na displeji vidíte aktuální hodnoty nastavení, možnosti voleb nebo nápovědné texty.





Ukazatel	Označení	Popis
0:40 <sup>1</sup>	Doba trvání programu / zbývající doba programu	Přibližná předpokládaná doba trvání programu nebo zbývající doba programu.
10h <sup>1</sup>	Doba skončení	Byla nastavena doba skončení programu a zobrazují se zbývající hodiny. → "Tlačítka", Strana 25
10 kg <sup>1</sup>	Doporučené množství prádla	Maximální množství prádla pro nastavený program v kg.
☒-1600	Rychlost odstředování	Nastavená rychlost odstředování v ot/min. → "Tlačítka", Strana 25 0: bez závěrečného odstředování, pouze odčerpání ☒: stop po máchání, bez odčerpání
❄-90	Teplota	Nastavená teplota ve °C. → "Tlačítka", Strana 25 ❄ (studená)
☒	Předpírka	Stav programu
☒	Praní	Stav programu
☒	Máchání	Stav programu
☒	Odstředování	Stav programu

<sup>1</sup> Příklad

Ukazatel	Označení	Popis
-P-	Pauza	Stav programu
End	Konec programu	Stav programu
	Dětský zámek	<ul style="list-style-type: none"> <li>■ Svítí: Dětský zámek je aktivovaný.</li> <li>■ Bliká: Dětský zámek je aktivovaný a došlo k otočení voliče programů. → "Deaktivace dětského zámku", Strana 40</li> </ul>
	Spotřeba energie	Spotřeba energie pro nastavený program. <ul style="list-style-type: none"> <li>■ —: nízká spotřeba energie</li> <li>■ ————: vysoká spotřeba energie</li> </ul>
	Spotřeba vody	Spotřeba vody pro nastavený program. <ul style="list-style-type: none"> <li>■ —: nízká spotřeba vody</li> <li>■ ————: vysoká spotřeba vody</li> </ul>
	Wi-Fi	<ul style="list-style-type: none"> <li>■ Svítí: Spotřebič je připojený k domácí síti.</li> <li>■ Bliká: Spotřebič se pokouší spojit s domácí sítí. → "Home Connect ", Strana 42</li> </ul>
	Řízení energie	Spotřebič je spojený se systémem Smart Energy (řízení energie). → "Spojení spotřebiče s řízením energie", Strana 44
	Dávkovací zásobník pro tekuté prací prostředky	<ul style="list-style-type: none"> <li>■ Svítí: Inteligentní dávkovací systém pro tekuté prací prostředky je aktivovaný.</li> <li>■ Bliká: Naplnění dávkovacího zásobníku kleslo pod minimum. → "Inteligentní dávkovací systém", Strana 40</li> </ul>  (tekutý prací prostředek)
 	Dávkovací zásobník pro tekuté prací prostředky nebo aviváž.	<ul style="list-style-type: none"> <li>■ Svítí: Inteligentní dávkovací systém pro tekuté prací prostředky nebo aviváž je aktivovaný.</li> <li>■ Bliká: Naplnění dávkovacího zásobníku kleslo pod minimum. → "Inteligentní dávkovací systém", Strana 40</li> </ul>  (tekutý prací prostředek)  (aviváž)
50 ml <sup>1</sup>	Základní dávkovací množství	Základní dávkovací množství pro prací prostředek nebo aviváž. → "Základní dávkovací množství", Strana 42
	Rozpoznání pěny	Spotřebič rozpoznal příliš mnoho pěny. → "Chybový kód/chybové hlášení/signál", Strana 56
	Dvířka	Dvířka jsou odblokovaná a lze je otevřít.

<sup>1</sup> Příklad

Ukazatel	Označení	Popis
	Přívod vody	<ul style="list-style-type: none"><li>■ Není tlak vody. → "Chybový kód/chybové hlášení/signál", Strana 56</li><li>■ Příliš nízký tlak vody.</li></ul>
	Násypka na prací prostředky	Násypka na prací prostředky není úplně zasunutá. → "Chybový kód/chybové hlášení/signál", Strana 56
E:60 / -2B <sup>1</sup>	Chyba	Chybový kód, chybové hlášení, signál. → "Chybový kód/chybové hlášení/signál", Strana 56
<sup>1</sup> Příklad		

























## Tlačítka

Zde najdete přehled tlačítek a možností jejich nastavení.

Výběr nastavení programu závisí na nastaveném programu. Možnosti výběru pro všechny programy jsou uvedené v přehledu

→ "Programy", Strana 27.











Tlačítko	Výběr	Popis
Start / Reload  (start/doplnění/pauza)	<ul style="list-style-type: none"> <li>■ Spuštění</li> <li>■ Zrušení</li> <li>■ Pozastavení</li> </ul>	Spuštění, zrušení nebo pozastavení programu.
varioSpeed 	<ul style="list-style-type: none"> <li>■ Aktivace</li> <li>■ Deaktivace</li> </ul>	Aktivace nebo deaktivace praní s kratší dobou. <b>Upozornění:</b> Zvýší se spotřeba energie. Výsledek praní se tím nezhorší.
	<ul style="list-style-type: none"> <li>■ Aktivace</li> <li>■ Deaktivace</li> <li>■ Základní dávkovací množství</li> </ul>	Když krátce stisknete tlačítko, aktivujete nebo deaktivujete inteligentní dávkovací systém pro tekutý prací prostředek  . Když podržíte tlačítko stisknuté cca 3 sekundy, můžete nastavit základní dávkovací množství. → "Inteligentní dávkovací systém", Strana 40
	<ul style="list-style-type: none"> <li>■ Aktivace</li> <li>■ Deaktivace</li> <li>■ Obsah dávkovacího zásobníku</li> <li>■ Základní dávkovací množství</li> </ul>	Když krátce stisknete tlačítko, aktivujete nebo deaktivujete inteligentní systém dávkování pro aviváž  nebo tekutý prací prostředek  . Když podržíte tlačítko stisknuté cca 3 sekundy, můžete určit obsah dávkovacího zásobníku nebo nastavit základní dávkovací množství. → "Inteligentní dávkovací systém", Strana 40
- Finish in +  (- hotovo za +)	1–24 hodin	Stanovení doby skončení programu. Doba trvání programu je již obsažená v nastaveném počtu hodin. Po spuštění programu se zobrazí doba trvání programu.
Temp. °C (volba teplota) 	–90 °C	Přizpůsobení teploty ve °C.
Spin Speed  (otáčky)	 - 1600	Přizpůsobení rychlosti odstředování nebo aktivace  (stop po máchání). Při zvolení  se na konci praní neodčerpá voda a deaktivuje se odstředování. Prádlo zůstane ležet ve vodě z máchání.
 (síťový vypínač)	<ul style="list-style-type: none"> <li>■ Zapnutí</li> <li>■ Vypnutí</li> </ul>	Zapnutí nebo vypnutí spotřebiče.

Tlačítko	Výběr	Popis
Remote Start  (vzdálený start)	<ul style="list-style-type: none"> <li>■ Aktivace</li> <li>■ Deaktivace</li> <li>■ Otevření nabídky Home Connect</li> </ul>	<p>Když krátce stisknete tlačítko, povolíte dálkové spuštění spotřebiče pomocí aplikace Home Connect.</p> <p>Když podržíte tlačítko stisknuté cca 3 sekundy, otevřete nabídku Home Connect.</p> <p><b>Pokyny</b></p> <ul style="list-style-type: none"> <li>■ Dálkové spuštění nelze z bezpečnostních důvodů aktivovat za následujících podmínek: <ul style="list-style-type: none"> <li>– Jsou otevřená dvířka.</li> <li>– Není zasunutá násypka na prací prostředky.</li> </ul> </li> <li>■ Dálkové spuštění se z bezpečnostních důvodů deaktivuje za následujících podmínek: <ul style="list-style-type: none"> <li>– Otevřete dvířka.</li> <li>– Stisknete Start / Reload .</li> <li>– Stisknete Remote Start .</li> <li>– Vypnete spotřebič.</li> <li>– Po výpadku proudu.</li> </ul> </li> </ul>
 3 sec. (dětský zámek 3 s)	<ul style="list-style-type: none"> <li>■ Aktivace</li> <li>■ Deaktivace</li> </ul>	<p>Aktivace nebo deaktivace dětského zámku. Zabezpečení ovládacího panelu proti nežádoucímu ovládání.</p> <p>Pokud jste aktivovali dětský zámek a vypnete spotřebič, dětský zámek zůstane aktivní.</p> <p>→ "Dětský zámek", Strana 40</p>
Spin Speed  (otáčky)	Základní nastavení	<p>Změna základních nastavení spotřebiče.</p> <p>→ "Změna základních nastavení", Strana 49</p>
Prewash  (předpírka)	<ul style="list-style-type: none"> <li>■ Aktivace</li> <li>■ Deaktivace</li> </ul>	<p>Aktivace nebo deaktivace předpírky, např. pro praní silně zašpiněného prádla.</p> <p><b>Upozornění:</b> Když je aktivovaný inteligentní dávkovací systém, prací prostředek se automaticky dávkuje pro předpírku a hlavní praní. Když je inteligentní dávkovací systém deaktivovaný, dejte prací prostředek pro předpírku přímo do bubnu.</p>
Water Plus  (voda plus)	<ul style="list-style-type: none"> <li>■ Aktivace</li> <li>■ Deaktivace</li> </ul>	<p>Praní s větším množstvím vody. Doporučuje se při mimořádně citlivé pokožce a pro šetrné praní prádla.</p>
Less Ironing  (snadné žehlení)	<ul style="list-style-type: none"> <li>■ Aktivace</li> <li>■ Deaktivace</li> </ul>	<p>Aktivace nebo deaktivace praní s omezením pomačkání.</p> <p>Aby se snížilo pomačkání prádla, přizpůsobí se průběh odstředování a rychlost odstředování. Prádlo je po praní tak vlhké, že se při pověšení na šňůru vysuší.</p>











## Programy

Zde najdete přehled programů. Zde získáte informace k množství prádla a k nastavitelným možnostem programů.











**Rada:** Visačky na prádle vám poskytnou další informace pro výběr programu.  
→ "Značky pro údržbu na visačkách", Strana 35









Program	Popis	Max. množství prádla (kg)	Max. teplota (°C) <sup>1</sup>	Max. rychlost odstředování (ot/min) <sup>1</sup>	varioSpeed 	Spin Speed  (stop po máchání)	Prewash 	Water Plus 	Less Ironing 	 	 
bavlna	Praní odolných textilií z bavlny, lnu nebo směsových tkanin. Vhodný také jako krátký program pro normálně zašpiněné prádlo, když aktivujete varioSpeed  . Když aktivujete varioSpeed  , snížíte se maximální množství prádla na 5 kg.	10	90	1600	●	●	●	●	●	●	●
bavlna barevné	Praní odolných textilií z bavlny, lnu nebo směsových tkanin. Energeticky úsporný program. <b>Upozornění:</b> Kvůli úspoře energie se skutečná teplota praní může lišit od nastavené teploty. Účinnost praní odpovídá zákonným požadavkům.	10	90	1600	–	●	●	●	●	●	●









<sup>1</sup> Nastavení programu

Program	Popis	Max. množství prádla (kg)	Max. rychlost odstřeďování (ot/min) <sup>1</sup>	Max. teplota (°C) <sup>1</sup>	varioSpeed 	Spin Speed  (stop po máchání)	Prewash 	Water Plus 	Less Ironing 	 	 
eco 40-60	Praní textilií z bavlny, lnu a směsových tkanin. Vhodný pro normálně znečištěné textilie. <b>Upozornění:</b> Textilie, které lze podle symbolu údržby  prát na 40 °C nebo  na 60 °C, je možné prát dohromady. Aby bylo dosaženo optimální energetické efektivity, je pro tento program uložena optimální teplota praní. Teplota praní je aktivovaná a nelze ji změnit.	10	1600	-	-	●	●	●	●	●	●
snadno udržovatelné	Praní textilií ze syntetiky a směsových tkanin.	4	1200	60	●	●	●	●	●	●	●
rychlý/mix	Praní textilií z bavlny, lnu, syntetiky a směsových tkanin. Vhodný pro mírně zašpiněné prádlo.	4	1600	60	●	●	●	●	●	●	●
jemné/hedvábí	Praní jemných pracích textilií z hedvábí, viskózy a syntetiky. Použijte prací prostředek na jemné prádlo nebo hedvábí.	2	800	40	-	●	●	●	●	●	●











<sup>1</sup> Nastavení programu

Program	Popis	Max. množství prádla (kg)	Max. teplota (°C) <sup>1</sup>	Max. rychlost odstředování (ot/min) <sup>1</sup>	varioSpeed 	Spin Speed  (stop po máchání)	Prewash 	Water Plus 	Less Ironing 	 	 
	<b>Upozornění:</b> Obzvláště choulostivé textilie nebo textilie s háčky, poutky nebo kosticemi perte v síťce na prádlo.										
 vlna	Praní textilií z vlny nebo s podílem vlny, které lze prát ručně a v pračce. Aby se zabránilo sražení prádla, pohybuje buben textiliemi obzvláště šetrně s dlouhými přestávkami. Používejte prací prostředek na vlnu.	2	40	800	-	●	-	-	-	-	●
máchání	Máchání s následným odstředováním a odčerpáním vody.	-	-	1600	-	●	-	●	●	-	●
 odstředování/odčerpání	Odstředování a odčerpání vody. Pokud chcete jen odčerpat vodu, aktivujte 0. Prádlo se neodstředí.	-	-	1600	-	-	-	-	●	-	-
auto 30°C	Praní choulostivých textilií z bavlny, syntetiky a směsových tkanin. Šetrné praní prádla. Automaticky se rozpozná stupeň zašpinění a druh textilu. Prací proces se přizpůsobí.	3,5	30	1000	-	●	-	-	-	●	●
	<sup>1</sup> Nastavení programu										

Program	Popis	Nastavení programu
		  Less Ironing  Water Plus  Prewash  Spin Speed   (stop po máchání) varioSpeed  Max. rychlost odstřeďování (ot/min) <sup>1</sup> 1200 Max. teplota (°C) <sup>1</sup> -
	<p>čistění a údržba bubnu.</p> <p>Program používejte v následujících případech:</p> <ul style="list-style-type: none"> <li>■ před prvním použitím,</li> <li>■ při častém praní na teplotu 40 °C a nižší,</li> <li>■ po delší nepřítomnosti.</li> </ul> <p>Použijte univerzální prací prášek nebo prací prášek s bělidly.</p> <p>Abyste zabránili tvorbě pěny, použijte poloviční množství pracího prostředku. Nepoužívejte aviváž.</p> <p>Nepoužívejte prací prostředky na vlnu, jemné prádlo nebo tekuté prací prostředky.</p> <p><b>Upozornění:</b> Pokud jste delší dobu nepoužívali program s teplotou 60 °C nebo vyšší, bliká pro připomenutí ukazatel pro čišťení bubnu.</p>	
		<sup>1</sup> Nastavení programu

Program	Popis	Max. množství prádla (kg)	Max. teplota (°C) <sup>1</sup>	Max. rychlost odstředování (ot/min) <sup>1</sup>	varioSpeed 	Spin Speed  (stop po máchání)	Prewash 	Water Plus 	Less Ironing 	 1	 2
outdoor/impregnace	Praní textilií odolných vůči povětrnostním vlivům a outdoorových textilií s membránovou technologií a nepromokavou úpravou. Vhodný pro praní s následnou impregnací. Použijte prací prostředek na outdoorové textilie. Použijte impregnační prostředek vhodný pro praní v pračce. Naplňte prací prostředek na outdoorové textilie do komory pro manuální dávkování. Když se program zastaví před posledním mácháním, naplňte impregnační prostředek do komory pro manuální dávkování. Stiskněte Start / Reload  pro pokračování programu. → "Násepka na prací prostředky", Strana 21 Proveďte následné ošetření prádla podle údajů výrobce.	1	40	800	-	●	-	●	-	-	-

<sup>1</sup> Nastavení programu

Program	Popis	Max. množství prádla (kg)	Max. teplota (°C) <sup>1</sup>	Max. rychlost odstřeďování (ot/min) <sup>1</sup>	varioSpeed 	Spin Speed   (stop po máchání)	Prewash 	Water Plus 	Less Ironing 	 1	 2 
powerSpeed 59'	Praní textilií z bavlny, lnu, syntetiky a směsových tkanin. Vhodný pro mírně a normálně zašpiněné prádlo. Optimální výsledek praní za méně než hodinu.	5	40	1400	-	●	●	●	●	●	●
super 15'/30'	Praní textilií z bavlny, syntetiky a směsových tkanin. Krátký program pro mírně zašpiněné malé kusy prádla. Doba trvání programu činí cca 30 minut. Pokud chcete zkrátit dobu trvání programu na 15 minut, aktivujte varioSpeed  . Maximální množství prádla se sníží na 2 kg.	4	40	1200	●	●	-	-	-	●	●
<sup>1</sup> Nastavení programu											



## Příslušenství

Používejte originální příslušenství. Je přizpůsobené pro váš spotřebič. Zde získáte přehled o příslušenství vašeho spotřebiče a jeho použití.

	Použití	Objednací číslo
Prodloužení přívodní hadice	Prodloužení přívodní hadice na studenou vodu nebo přívodní hadice Aquastop (2,50 m).	WZ10131
Příchytky	Zlepšení stability spotřebiče.	WX975600

## Před prvním použitím

Připravte spotřebič pro použití.

### Spuštění praní bez prádla

Spotřebič byl před opuštěním závodu důkladně přezkoušen. Aby se odstranila případná zbytková voda, proveďte poprvé praní bez prádla.

**Upozornění:** Pro bezpečné používání spotřebiče dodržujte informace týkající se "bezpečnosti" → *Strana 4* a "zabránění škodám" → *Strana 11*.

1. Stiskněte .

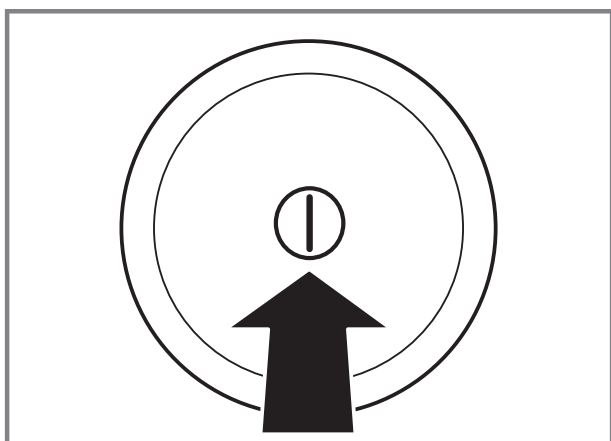

Zapnutí spotřebiče může trvat několik sekund.

2. Nastavte program **čištění bubnu**.
3. Zavřete dvířka.

4. Vytáhněte násypku na prací prostředky.

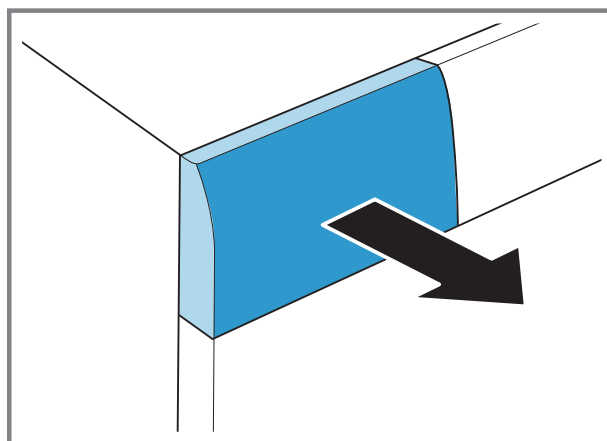

5. Do komory pro manuální dávkování nalijte přibližně 1 litr vody z vodovodu.

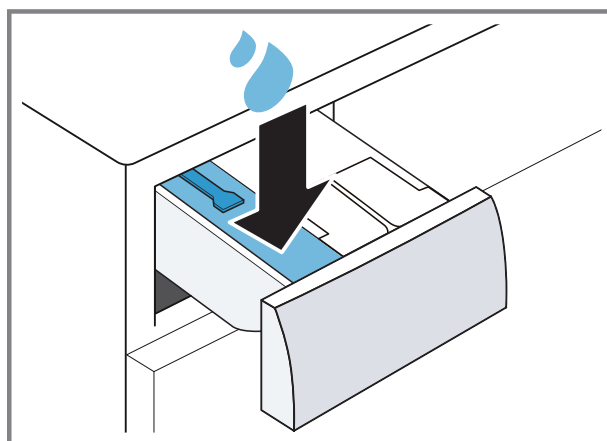

6. Do komory pro manuální dávkování naplňte univerzální prací prášek.

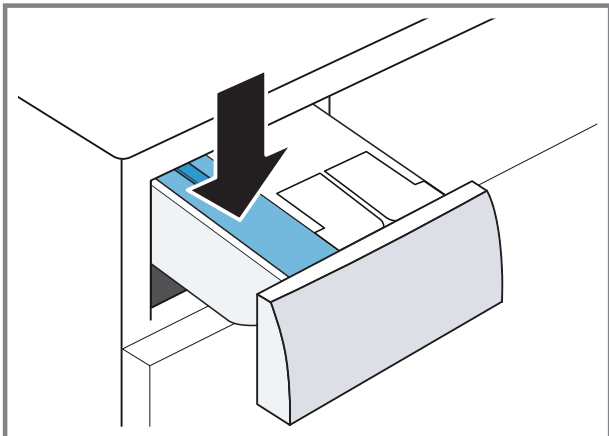

Abyste zabránili tvorbě pěny, použijte pouze polovinu množství pracího prostředku doporučeného výrobcem pracího prostředku pro mírně znečištěné prádlo. Nepoužívejte prací prostředek na vlnu nebo na jemné prádlo.

7. Zasuňte násypku na prací prostředky.

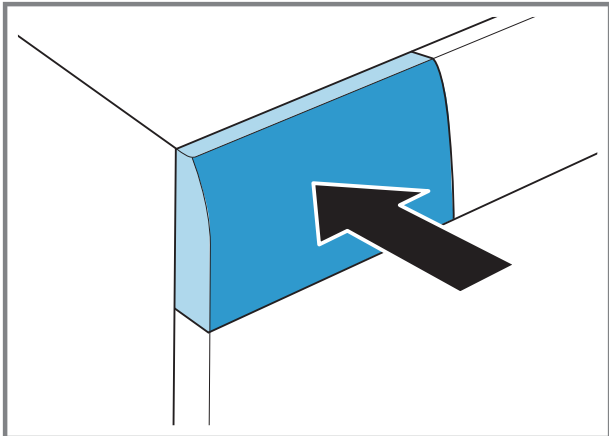

8. Pro spuštění programu stiskněte **Start / Reload**  (**start/doplnění/pauza**).

- ✓ Na displeji se zobrazuje zbývající doba trvání.
- ✓ Po skončení programu se na displeji zobrazí: **End**.

9. Spusťte první praní nebo stiskněte  pro vypnutí spotřebiče.  
→ "Základní ovládání", Strana 37

## Prádlo

Ve spotřebiči můžete prát všechny textilie, které mají na visačce od výrobce označení, že jsou vhodné pro praní v pračce, a textilie z vlny určené pro ruční praní.

### Příprava prádla

#### POZOR!

Předměty, které zůstanou v prádle, mohou poškodit prádlo a bubnu.

- ▶ Před spuštěním odstraňte z kapes prádla všechny předměty.
- ▶ Kvůli šetrnému zacházení se spotřebičem a s prádlem prádlo připravte.
  - Vyprázdněte všechny kapsy.
  - Kartáčkem odstraňte písek ze všech záhybů a kapes.
  - Povlaky na příkrývky a polštáře zapněte.
  - Zapněte všechny zipy, suché zipy, háčky a poutka.
  - Látkové pásky a vázačky zavažte nebo použijte sítku na prádlo.
  - Ze záclon odstraňte kroužky a ocelová lanka nebo použijte sítku na prádlo.
  - Na malé kousky prádla, např. dětské ponožky, použijte sítku na prádlo.
  - Prádlo rozložte a načechejte.
  - Perte společně velké a malé kusy prádla.
  - Čerstvé skvrny potřete mýdlovým roztokem (nedrhňte).
  - Některé úporné, zaschlé skvrny se odstraní až po několikerém praní.

## Třídění prádla

**Upozornění:** Pro bezpečné používání spotřebiče dodržujte informace týkající se "bezpečnosti" → *Strana 4* a "zabránění škodám" → *Strana 11*.

- ▶ Pro zlepšení výsledku praní a zabránění obarvení roztřídíte prádlo před praním podle následujících kritérií.

- Druh tkaniny a druh vláken
- Bílé prádlo
- Barevné prádlo  
Nové barevné prádlo vyperte poprvé zvlášť.
- "Zašpinění" → *Strana 35*
- "Značky pro údržbu na visačkách" → *Strana 35*

## Stupně zašpinění

Stupeň zašpinění	Zašpinění	Příklady
Mírné	<ul style="list-style-type: none"> <li>■ Na prádle není vidět zašpinění nebo skvrny.</li> <li>■ Z prádla jsou cítit pachy.</li> </ul>	Lehké letní oděvy nebo sportovní oděvy, které byly nošeny jen několik hodin.
Normální	Na prádle je vidět zašpinění nebo slabé skvrny.	<ul style="list-style-type: none"> <li>■ Trika, košile nebo halenky jsou propocené nebo několikrát nošené.</li> <li>■ Ručníky nebo povlečení, které se používaly až jeden týden.</li> </ul>
Silné	Na prádle je zřetelně vidět zašpinění nebo skvrny.	Utěrky, dětské oděvy nebo pracovní oděvy.

## Značky pro údržbu na visačkách

Symbole odkazují na doporučený program a čísla v symbolech na maximální doporučenou teplotu praní.

Symbol	Prací proces	Doporučený program
	Normální	Bavlna
	Šetrný	Snadná údržba
	Mimořádně šetrný	Jemné / hedvábí pro ruční praní
	Ruční praní	Vlna
	Neperte v pračce	–

**Rada:** Na [www.ginetex.ch](http://www.ginetex.ch) najdete další informace k symbolům pro ošetřování.

## Prací a ošetrovací prostředky

Pomocí správného výběru a používání pracích a ošetrovacích prostředků budete šetřit spotřebič a prádlo.

Můžete používat všechny prací a ošetrovací prostředky, které jsou vhodné pro domácí pračky.

**Upozornění:** Pro bezpečné používání spotřebiče dodržujte informace týkající se "bezpečnosti" → *Strana 4* a "zabránění škodám" → *Strana 11*.

Údaje výrobce k použití a dávkování najdete na obale.

### Pokyny

- V případě tekutých pracích prostředků používejte pouze dobře tekoucí prací prostředky.

- Nemíchejte různé tekuté prací prostředky.
- Nemíchejte prací prostředek a aviváž.
- Nepoužívejte příliš dlouho skladované a silně zhoustlé výrobky.
- Nepoužívejte prostředky obsahující rozpouštědla, leptavé nebo těkavé prostředky (např. tekuté bělidlo).
- Barvicí prostředky používejte úsporně, sůl může poškodit nerezovou ocel.
- Ve spotřebiči nepoužívejte odbarvovací prostředky.

## Doporučené prací prostředky

Informace vám pomůžou zvolit správný prací prostředek pro textilie.

Prací prostředky	Textilie	Program	Teplota
Univerzální prací prostředky s optickými rozjasňovači	Bílé textilie ze lnu nebo bavlny s možností vyvářky	Bavlna	Studená až 90 °C
Prací prostředky na barevné prádlo bez bělidla a optických zjasňovačů	Barevné textilie ze lnu nebo bavlny	Bavlna	Studená až 60 °C
Prací prostředky na barevné prádlo / prací prostředky na jemné prádlo bez optických zjasňovačů	Barevné textilie z vláken se snadnou údržbou nebo syntetických vláken	Snadná údržba	Studená až 60 °C
Prací prostředky na jemné prádlo	Choulostivé jemné textilie z hedvábí nebo viskózy	Jemné/hedvábí	Studená až 40 °C
Prací prostředky na vlnu	Vlna	Vlna	Studená až 40 °C

**Rada:** Na [www.cleanright.eu](http://www.cleanright.eu) najdete velké množství dalších informací o pracích, ošetrovacích a čisticích prostředcích pro soukromé použití.

## Dávkování pracích prostředků

Správným dávkováním pracích prostředků dosáhnete optimálního výsledku praní a můžete šetřit zdroje. Dávkování pracího prostředku se řídí podle:

- množství prádla,

- stupně zašpinění,
- tvrdosti vody. Tvrdost vody můžete zjistit u místních vodáren nebo sami pomocí testu tvrdosti vody.

**Tvrdost vody**

Tvrdost	Celková tvrdost v mmol/l	Německá tvrdost v °dH
Měkká (I)	0–1,5	0–8,4
Střední (II)	1,5–2,5	8,4–14
Tvrdá (III)	Nad 2,5	Nad 14

**Příklad údaje výrobce pro prací prostředky**

Tyto příklady údajů se vztahují na standardní množství prádla 4–5 kg.

Zašpinění	Mírné	Normální	Silné
Tvrdost vody: měkká/střední	40 ml	55 ml	80 ml
Tvrdost vody: tvrdá / velmi tvrdá	55 ml	80 ml	105 ml

Dávkovací množství najdete na obale od výrobce.

- Při manuálním dávkování přizpůsobte dávkovací množství podle skutečného množství prádla.
- Pokud je aktivované inteligentní dávkování, nepřizpůsobujte dávkovací množství podle skutečného množství prádla. Množství pracího prostředku a aviváže se vypočítá automaticky podle "základního dávkovacího množství"  
→ *Strana 42* a rozpoznání množství prádla. Nastavené základní dávkovací množství musí vždy odpovídat dávkovacímu množství pro 4,5 kg prádla.

**Základní ovládání**

Zde získáte důležité informace o ovládání vašeho přístroje.

**Zapnutí spotřebiče**

- ▶ Stiskněte ①.

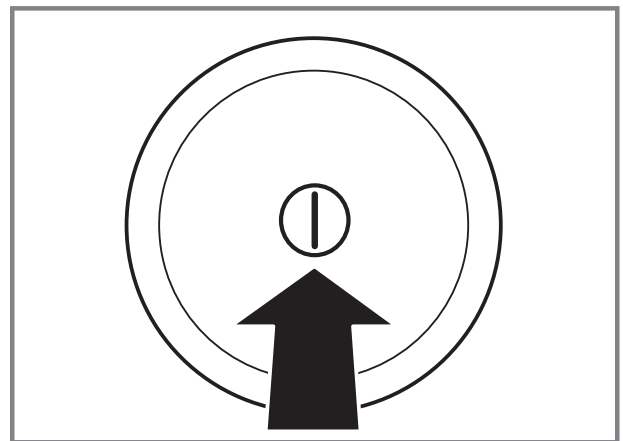

Zapnutí spotřebiče může trvat několik sekund.

- ✓ Spotřebič provede slyšitelný funkční test v násypce na prací prostředky  
→ "Zvuky", *Strana 61*

**Upozornění:** Buben se rozsvítí po otevření, zavření a spuštění programu. Osvětlení zhasne automaticky.

## Nastavení programu

1. Volič programů nastavte na požadovaný "program" → *Strana 27*.

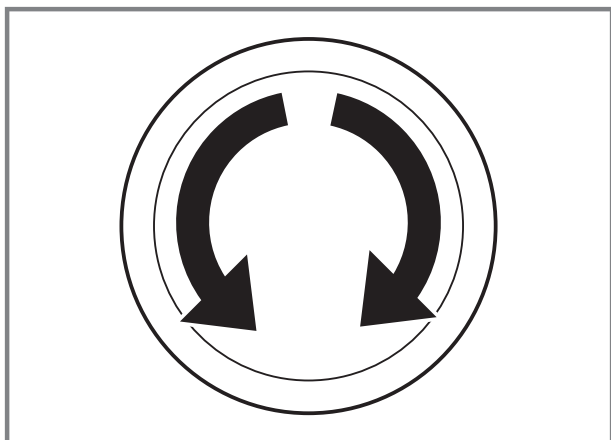

2. V případě potřeby "přizpůsobte nastavení programu" → *Strana 38*.

## Přizpůsobení nastavení programu

V závislosti na programu a postupu programu můžete přizpůsobit nebo aktivovat a deaktivovat nastavení.

**Upozornění:** Přehled všech nastavení programů:

→ "Tlačítka", *Strana 25*

**Předpoklad:** Je nastavený program.

- ▶ Přizpůsobte nastavení programu.  
Nastavení programu se pro tento program neuloží trvale.

**Upozornění:** Když aktivujete nebo deaktivujete inteligentní dávkovací systém, nastavení se uloží.

## Vložení prádla

### Pokyny

- Pro bezpečné používání spotřebiče dodržujte informace týkající se "bezpečnosti" → *Strana 4* a "zabránění škodám" → *Strana 11*.
- Abyste zabránili pomačkání, dodržujte maximální množství prádla pro "program" → *Strana 27*.

**Předpoklad:** Připravte a roztřídte prádlo.

→ "Prádlo", *Strana 34*

1. Otevřete dvířka.

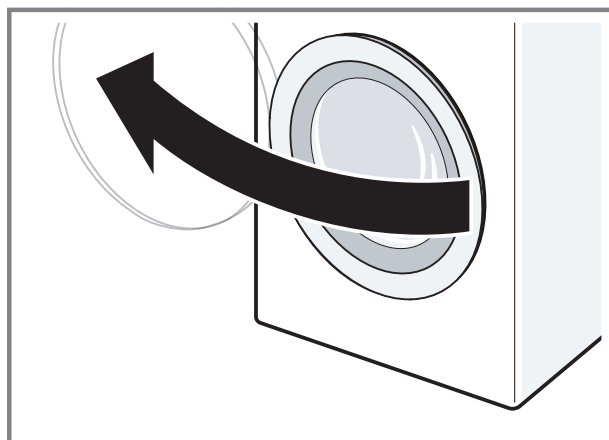

2. Zajistěte, aby byl buben prázdný.
3. Rozložené prádlo vložte do bubnu.
4. **Upozornění:** Zajistěte, aby nebylo žádné prádlo přiskřípnuté ve dvířkách.

Zavřete dvířka.

## Naplnění pracího prostředku a ošetřovacího prostředku

U programů, u kterých není možné nebo žádoucí inteligentní dávkování, můžete prací prostředek dát do komory pro manuální dávkování.

**Upozornění:** Pro bezpečné používání spotřebiče dodržujte informace týkající se "bezpečnosti" → *Strana 4* a "zabránění škodám" → *Strana 11*.

**Rada:** Dodatečně k inteligentnímu dávkování můžete do komory pro manuální dávkování přidávat také další ošetřovací prostředky na prádlo, jako např. sůl na skvrny, škrob nebo bělidlo. Do komory pro manuální dávkování nedávejte další prací prostředek, aby se zabránilo předávkování nebo tvorbě pěny.

**Předpoklad:** Informujte se o optimálním dávkování "pracích a ošetřovacích prostředků." → *Strana 35*

1. Vytáhněte násypku na prací prostředky.
2. Naplňte prací prostředek.  
→ "Násypka na prací prostředky",  
*Strana 21*
3. V případě potřeby naplňte ošetřovací prostředek.
4. Zasuňte násypku na prací prostředky.

## Spuštění programu

**Upozornění:** Pokud chcete změnit dobu do skončení programu, nejprve nastavte dobu skončení.

- ▶ Stiskněte **Start / Reload** ▷▢▢.
- ✓ Buben se otáčí a probíhá rozpoznání množství prádla, které může trvat až 2 minuty, a poté se začne napouštět voda.
- ✓ Na displeji se zobrazí buď doba trvání programu, nebo doba skončení.
- ✓ Po skončení programu se na displeji zobrazí: **End**.

## Namáčení prádla

Prádlo můžete nechat ve spotřebiči namáčet tím, že program pozastavíte.

**Upozornění:** Není nutné přidávat další prací prostředek. K praní se poté použije namáčecí roztok.

1. Spusťte program.
2. Po cca 10 minutách stiskněte **Start / Reload** ▷▢▢ pro pozastavení programu.
3. Po požadované době namáčení stiskněte **Start / Reload** ▷▢▢ pro pokračování programu.

## Přidání prádla

**Upozornění:** Pro bezpečné používání spotřebiče dodržujte informace týkající se "bezpečnosti" → *Strana 4* a "zabránění škodám" → *Strana 11*.

1. Stiskněte **Start / Reload** ▷▢▢.  
Spotřebič se pozastaví a zkontroluje, zda lze přidat nebo vyjmout prádlo. Řiďte se podle stavu programu.
2. Přidejte nebo vyndejte prádlo.
3. Zavřete dvířka.
4. Stiskněte **Start / Reload** ▷▢▢.

## Zrušení programu

Po spuštění programu můžete program kdykoli zrušit:

**Upozornění:** Pro bezpečné používání spotřebiče dodržujte informace týkající se "bezpečnosti" → *Strana 4* a "zabránění škodám" → *Strana 11*.

1. Stiskněte **Start / Reload** ▷▢▢.
2. Otevřete dvířka.  
Při vysoké teplotě a vysoké hladině vody zůstanou dvířka spotřebiče z bezpečnostních důvodů zablokovaná.
  - Při vysoké teplotě spusťte program **máchání**.
  - Při vysoké hladině vody spusťte program **odstředování** nebo **odčerpání**.
3. Vyndejte prádlo.

## Pokračování programu při nastavení stop po máchání

1. Nastavte program **odstředování** nebo **odčerpání**.
2. Stiskněte **Start / Reload** ▷▢▢.

## Vyjmutí prádla

**Upozornění:** Pro bezpečné používání spotřebiče dodržujte informace týkající se "bezpečnosti" → *Strana 4* a "zabránění škodám" → *Strana 11*.

1. Otevřete dvířka.

2. Vyndejte prádlo.

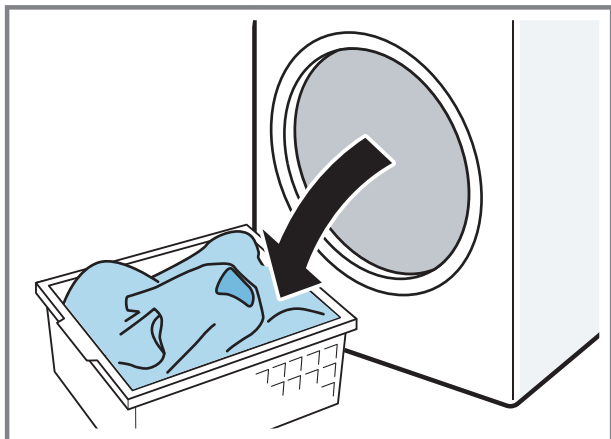

## Vypnutí spotřebiče

1. Stiskněte ①.

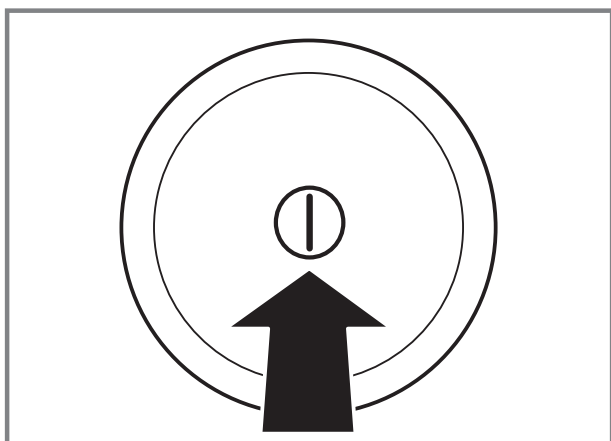

2. Otřete dosucha gumovou manžetu a odstraňte případné předměty.

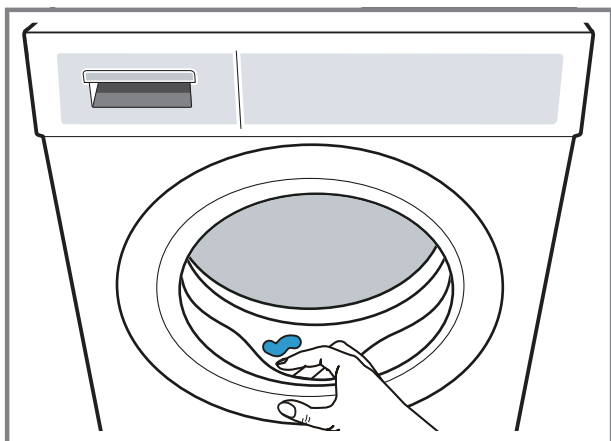

3. Nechejte dvířka a násypku na prací prostředky otevřené, aby mohla vyschnout zbytková voda.

---

## Dětský zámek

Zajistěte spotřebič proti nežádoucímu ovládní ovládacích prvků.

### Aktivace dětského zámku

- ▶ Cca 3 sekundy držte stisknutá obě tlačítka **3 sec..**
- ✓ Na displeji se zobrazí .
- ✓ Ovládací prvky jsou zablokované.
- ✓ Dětský zámek zůstává aktivovaný i po vypnutí spotřebiče.

### Deaktivace dětského zámku

**Předpoklad:** Pro deaktivaci dětského zámku musí být spotřebič zapnutý.

- ▶ Cca 3 sekundy držte stisknutá obě tlačítka **3 sec..**  
Aby se probíhající program nepřerušil, musí být volič programů nastavený na výchozí program.
- ✓ na displeji zhasne.

---

## Inteligentní dávkovací systém

Váš spotřebič je vybavený inteligentním dávkovacím systémem pro tekuté prací prostředky a aviváž.

V závislosti na programu a nastavení jsou optimální množství tekutého pracího prostředku a aviváže dávkovány automaticky. Inteligentní dávkování je z výroby aktivované pro všechny určené "programy" → *Strana 27* a lze ho individuálně deaktivovat. U všech ostatních programů můžete prací prostředek dávkovat manuálně.

→ *"Naplnění pracího prostředku a ošetrovacího prostředku", Strana 38*



## Naplnění dávkovacího zásobníku

### Upozornění



Abyste mohli používat inteligentní dávkování, naplňte dávkovací zásobník.

- Do dávkovacích zásobníků plňte pouze vhodné "prací a ošetrovací prostředky" → *Strana 35*.
- Když měníte tekutý prací prostředek nebo aviváž, dávkovací zásobníky napřed vyprázdněte a vyčistěte.  
→ "Čištění násypky na prací prostředky", *Strana 49*
- Pokud chcete používat oba dávkovací zásobníky pro tekuté prostředky, nastavte "obsah dávkovacího zásobníku" → *Strana 41*.

**Předpoklad:** Bliká  / .

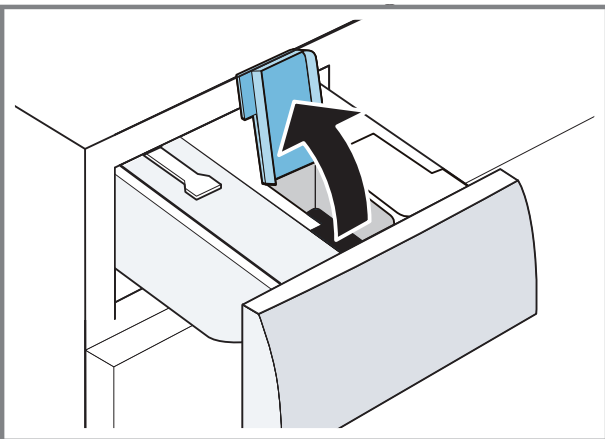
1. Vytáhněte násypku na prací prostředky.
2. Otevřete plnicí víčko.



3. Naplňte tekutý prací prostředek  a aviváž  do příslušných dávkovacích zásobníků.  
→ "Násypka na prací prostředky", *Strana 21*

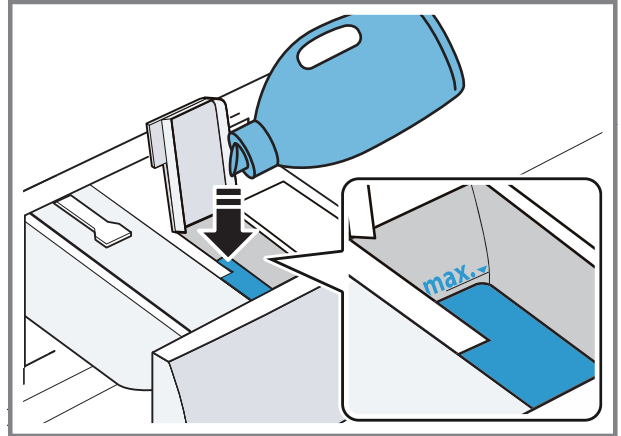



4. Zavřete plnicí víčko.

**Upozornění:** Plnicí víčko nenechávejte otevřené delší dobu, aby nedošlo k zaschnutí nebo vyschnutí pracího prostředku.

5. Zasuňte násypku na prací prostředky.
6. Přizpůsobte "základní dávkovací množství" → *Strana 42*.







## Obsah dávkovacího zásobníku

Z výroby je dávkovací zásobník nastavený pro aviváž . Alternativně můžete dávkovací zásobník používat pro druhý tekutý prací prostředek .

### Pokyny

- Když změníte obsah dávkovacího zásobníku, základní dávkovací množství pro tento dávkovací zásobník se zresetuje.
- Pokud používáte oba dávkovací zásobníky pro tekuté prací prostředky, musíte vybrat dávkovací zásobník, který se má používat pro praní.

## Nastavení obsahu dávkovacího zásobníku

1. Cca 3 sekundy podržte stisknuté .
2. Pro nastavení  stiskněte .
  - ✓ Na displeji se zobrazí .
3. Pro nastavení  znovu stiskněte .
4. Pro ukončení nastavení chvíli počkejte.

## Základní dávkovací množství



Přednastavená základní dávkovací množství pro tekutý prací prostředek a aviváž můžete přizpůsobit. Základní dávkovací množství se řídí podle údajů výrobce pracího prostředku, tvrdosti vody a stupně zapaření prádla.



Vždy nastavte základní dávkovací množství, které odpovídá standardnímu množství prádla 4,5 kg.

→ "Dávkování pracích prostředků", Strana 36

## Přizpůsobení základního dávkovacího množství

Základní dávkovací množství pro oba dávkovací zásobníky můžete jednotlivě přizpůsobit.

1. Cca 3 sekundy podržte stisknuté .
- ✓ Na displeji se zobrazí nastavené základní dávkovací množství pro .
2. Pro přizpůsobení nastavení stiskněte .
3. Pro ukončení nastavení chvíli počkejte.

**Upozornění:** Pro přizpůsobení základního dávkovacího množství pro  zopakujte kroky u .

## Home Connect

Tento spotřebič může být zapojen do sítě. Pro ovládání funkcí pomocí aplikace Home Connect, přizpůsobení základních nastavení nebo ke kontrole aktuálního provozního stavu spojte svůj spotřebič s mobilním koncovým přístrojem.

Služby Home Connect nejsou dostupné v každé zemi. Dostupnost funkce Home Connect závisí na dostupnosti služeb Home Connect ve vaší zemi. Informace k tomuto viz: [www.home-connect.com](http://www.home-connect.com).

- → "Spojení spotřebiče s domácí sítí WLAN (Wi-Fi) pomocí funkce WPS", Strana 43
- → "Spojení spotřebiče s domácí sítí WLAN (Wi-Fi) bez funkce WPS", Strana 43

Aplikace Home Connect vás provede celým procesem přihlášení. Při nastavení postupujte podle pokynů v aplikaci Home Connect.

### Rady

- Řiďte se dodanými podklady k Home Connect.
- Dodržujte také pokyny uvedené v aplikaci Home Connect.

### Pokyny

- Dodržujte bezpečnostní pokyny uvedené v tomto návodu k použití a zajistěte, aby byly dodrženy i v tom případě, pokud budete spotřebič obsluhovat pomocí aplikace Home Connect.
  - "Bezpečnost", Strana 4
- Ovládání na spotřebiči má vždy přednost. V této době není možné ovládání pomocí aplikace Home Connect.

## Home Connect Nastavení

Přizpůsobte Home Connect svým potřebám.





Nastavení týkající se technologie Home Connect naleznete v základním nastavení vašeho spotřebiče.

Konkrétní zobrazení nastavení na displeji závisí na tom, zda došlo k seřízení Home Connect a zda je zařízení připojeno k domácí síti.

### Spojení spotřebiče s domácí sítí WLAN (Wi-Fi) pomocí funkce WPS

Pro spojení spotřebiče s domácí sítí použijte funkci WPS vašeho routeru.

**Předpoklad:** Pokud má váš router funkci WPS, můžete spotřebič automaticky spojit s domácí sítí WLAN (Wi-Fi).

1. Cca 3 sekundy podržte stisknuté **Remote Start** .
- ✓ Na displeji se zobrazí **Aut.**
2. Stiskněte **Start / Reload** .
3. Během 2 minut stiskněte tlačítko WPS na routeru.  
Řiďte se informacemi v podkladech k vašemu routeru.
  - ✓ Na displeji bliká .
  - ✓ Spotřebič se pokouší spojit s domácí sítí WLAN.
  - ✓ Když se na displeji zobrazí a trvale svítí , je spotřebič spojený s domácí sítí.

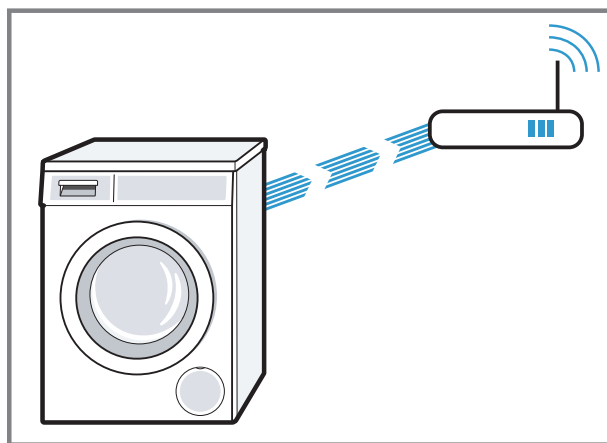

4. Když se na displeji zobrazí **Err**, není spotřebič spojený s domácí sítí.
  - Zkontrolujte, zda se spotřebič nachází v dosahu domácí sítě.
  - Znovu spojte spotřebič s domácí sítí WLAN (Wi-Fi) pomocí funkce WPS.
5. "Připojte spotřebič k aplikaci Home Connect." → *Strana 44*

### Spojení spotřebiče s domácí sítí WLAN (Wi-Fi) bez funkce WPS

Pokud nemá váš router funkci WPS, můžete spotřebič manuálně spojit s domácí sítí WLAN (Wi-Fi). Spotřebič na krátkou dobu vytvoří vlastní síť WLAN. Můžete spojit mobilní koncové zařízení se sítí WLAN a přenést do spotřebiče informace domácí sítě WLAN (Wi-Fi).

**Předpoklad:** Aplikace Home Connect je otevřená a přihlásili jste se.

1. Minimálně 3 sekundy držte stisknuté **Remote Start** .
- ✓ Na displeji se zobrazí **Aut.**
2. Nastavte program na pozici 2.
  - ✓ Na displeji se zobrazí **SAP**.
3. Stiskněte **Start / Reload** .
  - ✓ Na displeji bliká .
  - ✓ Spotřebič vytvoří vlastní síť WLAN s názvem (SSID) HomeConnect.



4. Na mobilním zařízení vyvolejte nastavení WLAN.

Spojte mobilní koncové zařízení se sítí WLAN HomeConnect a zadejte heslo WLAN-Passwort (Key) HomeConnect.

- ✓ Vaše mobilní zařízení se nyní spojí se spotřebičem. Navazování spojení může trvat až 60 sekund.

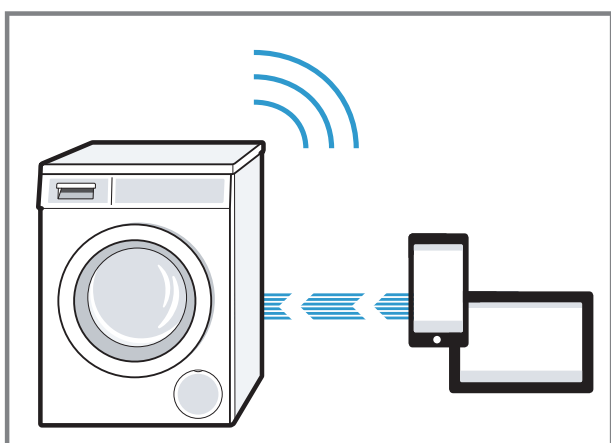



5. Otevřete aplikaci Home Connect na mobilním koncovém zařízení a postupujte podle kroků v aplikaci.
6. V aplikaci Home Connect zadejte název sítě (SSID) a heslo (Key) vaší domácí sítě.
7. Postupujte podle kroků v aplikaci Home Connect pro spojení se spotřebičem.
- ✓ Když se na displeji zobrazí a trvale svítí , je spotřebič spojený s domácí sítí.

8. Když se na displeji zobrazí **Err**, není spotřebič spojený s domácí sítí.
- Zkontrolujte, zda se spotřebič nachází v dosahu domácí sítě.
  - Znovu spojte spotřebič s domácí sítí WLAN (Wi-Fi) pomocí funkce WPS.
9. "Připojte spotřebič k aplikaci Home Connect" → *Strana 44.*

## Připojení spotřebiče k aplikaci Home Connect

### Předpoklady

- Spotřebič je spojený s domácí sítí WLAN (Wi-Fi).
- Aplikace Home Connect je otevřená a přihlásili jste se.

1. Nastavte program na pozici 3.
- ✓ Na displeji se zobrazí **APP**.
2. Stiskněte **Start / Reload** .
- ✓ Spotřebič se spojí s aplikací Home Connect.
3. Jakmile se spotřebič zobrazí v aplikaci Home Connect, postupujte podle posledních kroků v aplikaci Home Connect.
- ✓ Když se na displeji zobrazí , je spotřebič připojený k aplikaci Home Connect.



## Spojení spotřebiče s řízením energie

Když spotřebič spojíte se systémem Smart Energy (řízení energie), optimalizujete spotřebu energie. Spotřebič se spustí teprve tehdy, když fotovoltaické zařízení vašeho domu do-

dává dostatečné množství energie nebo je výhodný tarif elektrického proudu.

### Předpoklady

- Systém Smart Energy (řízení energie) používá komunikační standard organizace EEBus Initiative.
- V návodu k obsluze systému Smart Energy (řízení energie) jste si přečetli, jak se systém Smart Energy (řízení energie) spojí s vaším spotřebičem.

1. Cca 3 sekundy podržte stisknuté **Remote Start** .
- ✓ Na displeji se zobrazí **Aut.**
2. Nastavte program na pozici 7.
- ✓ Na displeji se zobrazí **EnG.**
3. Stiskněte **Start / Reload** .
- ✓ Spotřebič se spojí se systémem Smart Energy (řízení energie).
- ✓ Když se na displeji zobrazí a , je spotřebič úspěšně spojený s řízením energie.
4. Pokud se má spotřebič spustit pomocí systému Smart Energy (řízení energie), aktivujte Flexstart.  
→ "Aktivace Flexstart", Strana 45

### Aktivace Flexstart

Aktivujte Flexstart, aby mohl systém Smart Energy (řízení energie) spustit spotřebič, když fotovoltaické zařízení vašeho domu dodává dostatečné množství energie nebo je výhodný tarif elektrického proudu.

**Předpoklad:** Systém Smart Energy (řízení energie) může spotřebič spustit pouze tehdy, když jsou systém Smart Energy (řízení energie) a spotřebič navzájem spojené.

1. Nastavte požadovaný program.
2. Stiskněte **- Finish in +**  a nastavte požadovaný časový interval.
3. Stiskněte **Start / Reload** .
4. Stiskněte **Start / Reload** .

- ✓ Na displeji se zobrazí  a funkce Flexstart je aktivovaná. Spotřebič čeká na spuštění pomocí systému Smart Energy (řízení energie).
- ✓ Když se na displeji změní časový údaj, např. na 8 h, stanovil systém Smart Energy (řízení energie) okamžik, kdy se spotřebič spustí.
- ✓ Pokud systém Smart Energy (řízení energie) nespustí spotřebič během nastavené doby, spustí spotřebič program samostatně před uplynutím časového intervalu. Program skončí po uplynutí nastaveného časového intervalu.



### Upozornění

Flexstart se z bezpečnostních důvodů deaktivuje za těchto podmínek:

- Stisknete **Start / Reload** .
- Otevřete dvířka.
- Vypnete spotřebič.
- Výpadek elektrického proudu.

### Aktivace Wi-Fi na spotřebiči

**Upozornění:** Když je aktivovaná Wi-Fi, zvýší se spotřeba energie oproti hodnotám uvedeným v tabulce spotřeby.

1. Cca 3 sekundy podržte stisknuté **Remote Start** .
2. Nastavte program na pozici 4.
- ✓ Na displeji se zobrazí **Con.**
3. Držte stisknuté **Start / Reload** , dokud se na displeji nezobrazí **On.**
- ✓ Wi-Fi je aktivovaná.

**Upozornění:** Pokud je aktivovaná Wi-Fi, spotřebič se automaticky nevypne.

### Deaktivace Wi-Fi na spotřebiči

1. Minimálně 3 sekundy držte stisknuté **Remote Start** .
2. Nastavte program na pozici 4.
- ✓ Na displeji se zobrazí **Con.**

3. Držte stisknuté **Start / Reload** ▷□□, dokud se na displeji nezobrazí **OFF**.
- ✓ Wi-Fi je deaktivovaná.

**Upozornění:** Pokud jste deaktivovali Wi-Fi a spotřebič byl předtím spojený s domácí sítí, po opětovném zapnutí Wi-Fi se spojení obnoví.

## Aktualizace softwaru

**Předpoklad:** Na displeji se zobrazí **UdP**.

1. Cca 3 sekundy podržte stisknuté **Remote Start** □↖.
2. Nastavte program na pozici 6.
  - ✓ Na displeji se zobrazí **UPd**.
3. Stiskněte **Start / Reload** ▷□□.
  - ✓ Instaluje se aktualizace softwaru.
  - ✓ Když se na displeji zobrazí **konec**, je aktualizace softwaru nainstalovaná.

**Upozornění:** Aktualizace softwaru může trvat několik minut. Během aktualizace softwaru spotřebič nevypínajte.

## Resetování síťových nastavení spotřebiče

1. Minimálně 3 sekundy držte stisknuté **Remote Start** □↖.
2. Nastavte program na pozici 5.
  - ✓ Na displeji se zobrazí **rES**.
3. Stiskněte **Start / Reload** ▷□□.
  - ✓ Na displeji se zobrazí .
4. Stiskněte **Start / Reload** ▷□□.
  - ✓ Síťová nastavení se resetují.
  - ✓ Když se na displeji zobrazí **konec**, jsou síťová nastavení resetovaná.

**Rada:** Pokud chcete spotřebič znovu ovládat pomocí aplikace Home Connect, musíte ho znovu spojit s domácí sítí a aplikací Home Connect.

## Vzdálená diagnostika

Zákaznický servis může získat k vašemu spotřebiči přístup prostřednictvím vzdálené diagnostiky, pokud se na zákaznický servis obrátíte s příslušným přáním, pokud je váš spotřebič spojený se serverem Home Connect a v zemi, ve které spotřebič používáte, je vzdálená diagnostika k dispozici.

**Rada:** Další informace a rovněž informace k dostupnosti vzdálené diagnostiky ve vaší zemi najdete na lokálních webových stránkách v oblasti pro servis/podporu: [www.homeconnect.com](http://www.homeconnect.com)

## Ochrana údajů

Dodržujte pokyny týkající se ochrany údajů.

Při prvním připojení vašeho spotřebiče k domácí síti spojené s internetem přeneše váš spotřebič níže uvedené kategorie údajů na server Home Connect (první registrace):

- Jednoznačná identifikace spotřebiče (sestavující z kódů spotřebiče a adresy MAC vestavěného komunikačního modulu Wi-Fi).
- Bezpečnostní certifikát komunikačního modulu Wi-Fi (pro informačně-technické jištění spojení).
- Aktuální verze softwaru a hardwaru vašeho domácího spotřebiče.
- Stav případného předchozího resetování na nastavení z výroby.

Tato první registrace připraví použití funkcí Home Connect a je poprvé potřebná teprve v okamžiku, kdy chcete poprvé funkčnosti Home Connect používat.

**Upozornění:** Dbejte na to, že funkčnosti Home Connect je možné používat jen ve spojení s aplikací Ho-

me Connect. Informace o ochraně údajů si můžete vyvolat v aplikaci Home Connect.

## Prohlášení o shodě

Tímto společnost BSH Hausgeräte GmbH prohlašuje, že se spotřebič s funkcemi Home Connect shoduje

se základními požadavky a ostatními platnými ustanoveními směrnice 2014/53/EU.

Podrobné RED prohlášení o shodě viz internet na [www.siemens-home.bsh-group.com](http://www.siemens-home.bsh-group.com) na stránce výrobku vašeho spotřebiče u položky dodatečné dokumentace.



Pásmo 2,4 GHz: 100 mW max.

Pásmo 5 GHz: 100 mW max.

	BE	BG	CZ	DK	CS	EE	IE	EL
	ES	FR	HR	IT	CY	LV	LT	LU
	HU	MT	NL	AT	PL	PT	RO	SI
	SK	FI	SE	UK	NE	CH	TR	

5 GHz WLAN (Wi-Fi): pouze pro použití ve vnitřních prostorech.

## Základní nastavení

Spotřebič si můžete nastavit podle svých potřeb.

### Přehled základních nastavení

Zde najdete přehled základních nastavení spotřebiče.

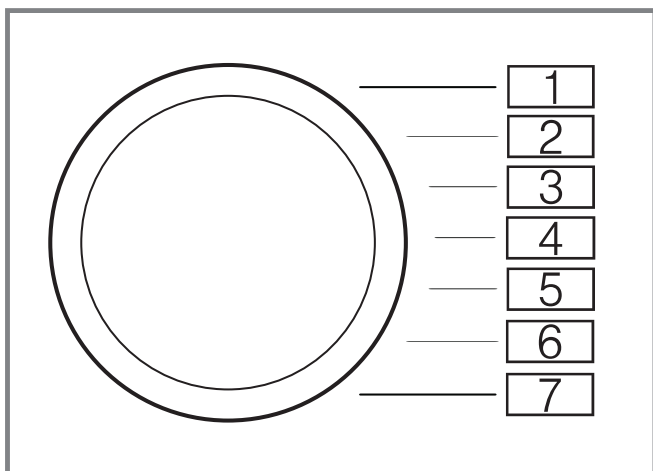



Základní nastavení	Pozice programu	Hodnota	Popis
Signál ukončení	2	0 (vypnutý) 1 (tichý) 2 (střední) 3 (hlasitý) 4 (velmi hlasitý)	Nastavení hlasitosti signálu po skončení programu.
Signál tlačítek	3	0 (vypnutý) 1 (tichý) 2 (střední) 3 (hlasitý) 4 (velmi hlasitý)	Nastavení hlasitosti signálu při stisknutí tlačítek.
Připomenutí čištění bubnu	4	On (zapnuté) OFF (vypnuté)	Aktivace nebo deaktivace připomenutí čištění bubnu.

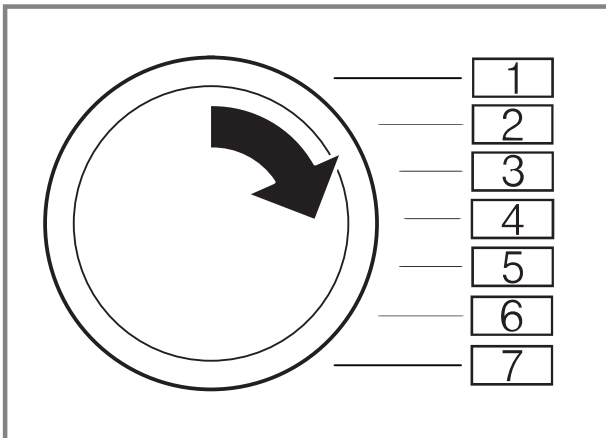

## Změna základních nastavení

1. Volič programů nastavte na pozici 1.



2. Stiskněte **Spin Speed**  a současně nastavte volič programů na pozici 2.
  - ✓ Na displeji se zobrazí aktuální hodnota.
3. Nastavte volič programů na požadovanou pozici.
4. Pro změnu hodnoty stiskněte - **Finish in +** .
5. Pro uložení změny spotřebič vypněte.

## Čištění a ošetřování

Aby váš spotřebič zůstal dlouho funkční, pečlivě ho čistěte a ošetřujte.

### Tipy pro údržbu spotřebiče

Aby spotřebič zůstal trvale funkční, dodržujte tipy pro údržbu spotřebiče.

Kryt spotřebiče a ovládací panel otírejte pouze vodou a vlhkým hadrem.	Součásti spotřebiče zůstanou čisté a hygienické.
--	--

Ihned odstraňte všechny zbytky pracích prostředků, sprejů nebo jiné zbytky.	Čerstvé usazeniny lze snadněji beze zbytku odstranit.
---	---

Dvířka spotřebiče a násypku na prací prostředky nechte po použití otevřená.	Může vyschnout zbytková voda a zabrání se tvorbě zápachu ve spotřebiči.
---	---

## Čištění bubnu

Pokud často perete na teplotu 40 °C a nižší nebo jste spotřebič dlouho nepoužívali, vyčistěte bubnu.

### **OPATRNĚ** **Nebezpečí poranění!**

Trvalé praní s nízkými teplotami a chybějící zavzdušnění spotřebiče mohou způsobit poškození bubnu a zranění.

- ▶ Pravidelně používejte program pro čištění bubnu nebo perete s teplotami minimálně 60 °C.
- ▶ Po každém použití nechte spotřebič vyschnout s otevřenými dvířky a násypkou na prací prostředky.
- ▶ Nechte proběhnout program **čištění bubnu** bez prádla.  
Použijte univerzální prací prášek.

## Čištění násypky na prací prostředky

Když změníte prací prostředek nebo je násypka na prací prostředky špinavá, vyčistěte násypku na prací prostředky a čerpací jednotku inteligentního dávkovacího systému.

**Upozornění:** Pro bezpečné používání spotřebiče dodržujte informace týkající se "bezpečnosti" → *Strana 4* a "zabránění škodám" → *Strana 11*.

1. Vypněte spotřebič.
2. Vytáhněte násypku na prací prostředky.

3. Vložku zatlačte dolů a násypku na prací prostředky vyjměte.

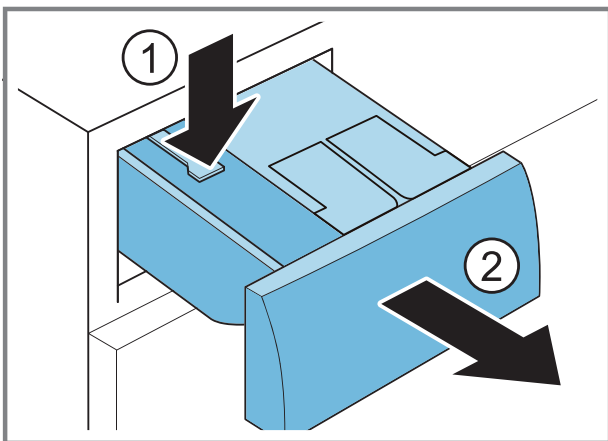

4. Vyměňte čerpací jednotku.

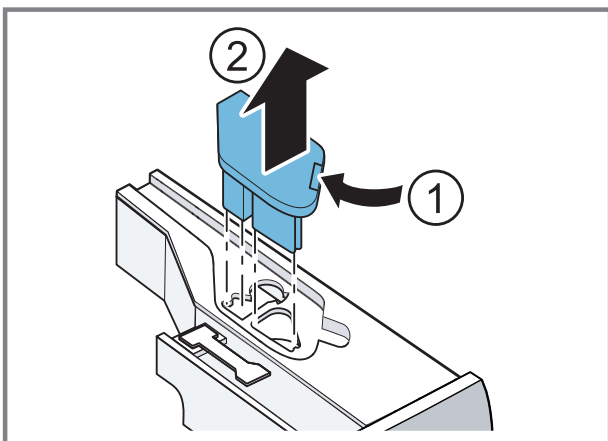

5. Víčko násypky na prací prostředky vyhákněte a odstraňte.

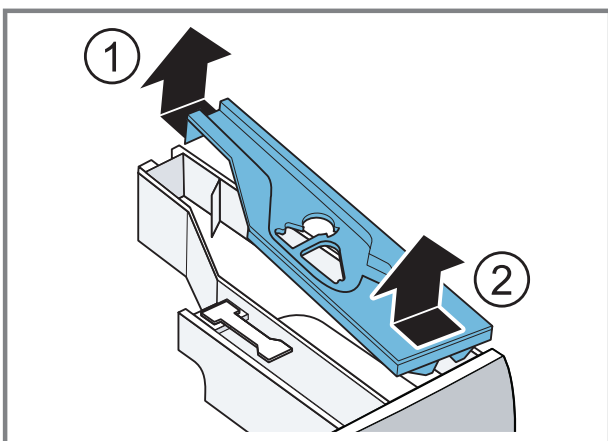

6. Vyprázdněte násypku na prací prostředky.

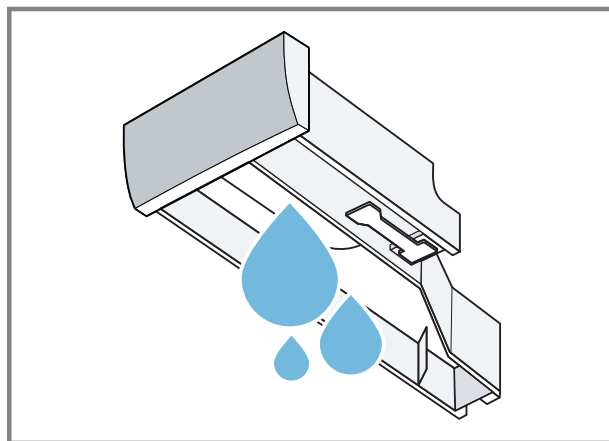

7. **POZOR!** Čerpací jednotka obsahuje elektrické součásti.
- ▶ Čerpací jednotku nemyjte v myčce nádobí a neponořujte ji do vody.
  - ▶ Elektrickou přípojku na zadní straně chraňte před vlhkem, pracími prostředky a zbytky aviváže. Čerpací jednotku vyčistěte vlhkým hadrem.

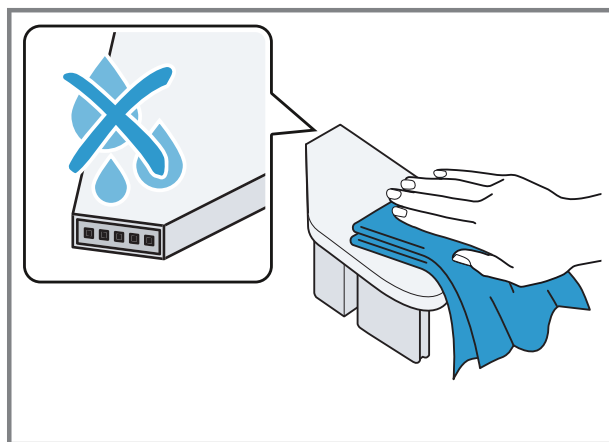

8. Násypku na prací prostředky a víčko vyčistěte měkkým, vlhkým hadrem nebo ruční sprchou.

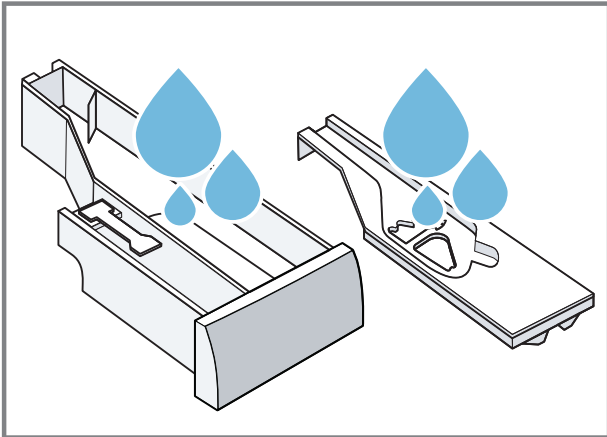

9. Násypku na prací prostředky, víčko a čerpací jednotku osušte a nasadte.

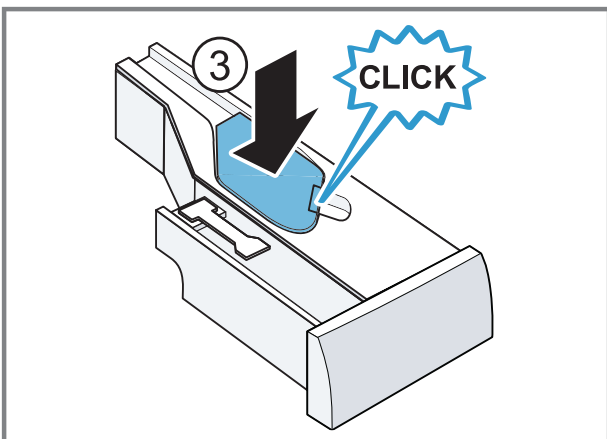
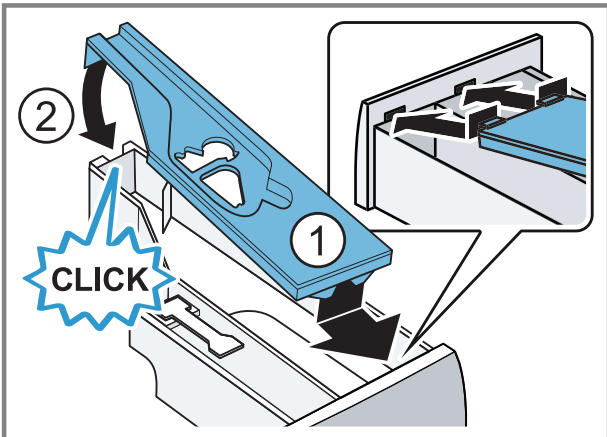

10. Vyčistěte přihrádku pro násypku na prací prostředky ve spotřebiči.

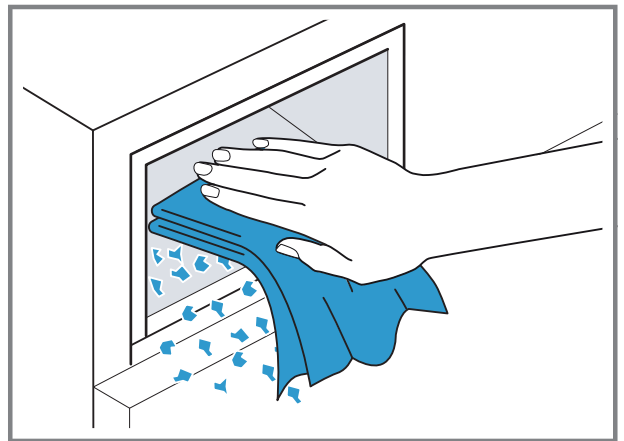

11. Zasuňte násypku na prací prostředky.

## Odvápňení

Při správném dávkování pracího prostředku nemusíte spotřebič odvápnovat. Pokud přesto chcete použít odvápnovací prostředek, dodržujte pokyny pro použití od výrobce.

### POZOR!

Používání nevhodných odvápnovacích prostředků, např. pro kávovary, může spotřebič poškodit.

- Používejte pro tento spotřebič pouze odvápnovací prostředky, které lze zakoupit na internetových stránkách nebo v zákaznickém servisu výrobce.

## Čištění čerpadla

Při poruchách, např. ucpání nebo klapání, vyčistěte čerpadlo.

### Vyprázdnění čerpadla

**Upozornění:** Pro bezpečné používání spotřebiče dodržujte informace týkající se "bezpečnosti" → *Strana 4* a "zabránění škodám" → *Strana 11*.

1. Zavřete přívod vody.
2. Vypněte spotřebič.

## cs Čistění a ošetřování

3. Odpojte síťovou zástrčku spotřebiče z elektrické sítě.
4. Otevřete servisní kryt.

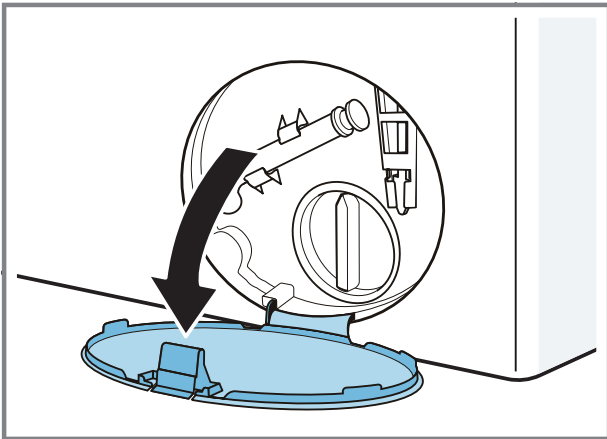

5. Sejměte servisní kryt.

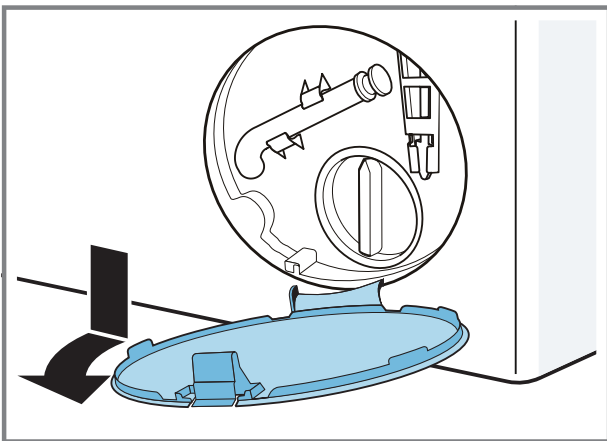

6. Pod otvor postavte nádobu.

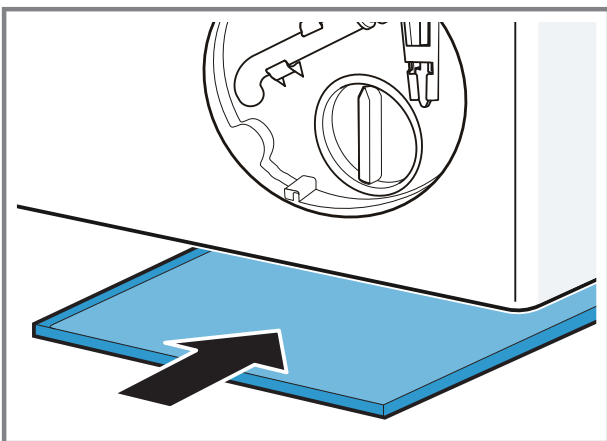

7. Vyndejte z držáku vypouštěcí hadici.

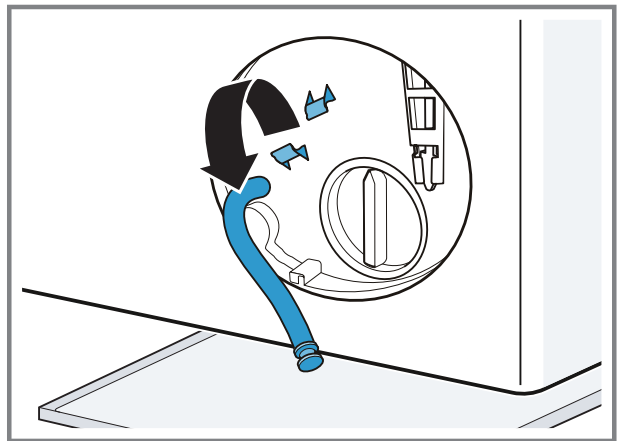

8. **⚠ OPATRNĚ - Nebezpečí opaření!** Prací roztok je při praní s vysokými teplotami horký.  
► Nedotýkejte se horkého pracího roztoku.

Pro vypuštění pracího roztoku do nádoby vytáhněte uzavírací zátku.

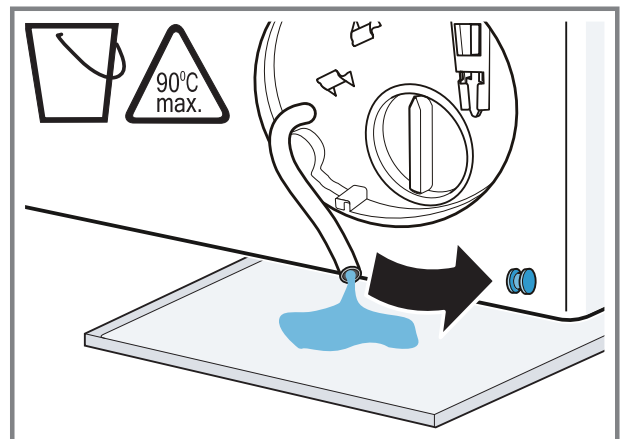

9. Znovu nasadte uzavírací zátku.

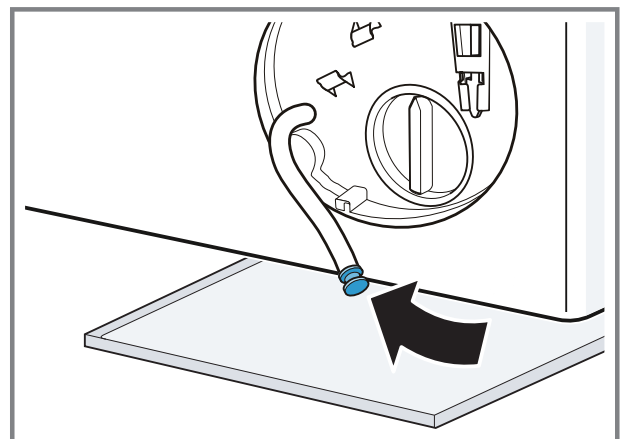

10. Nasadte vypouštěcí hadici do držáku.

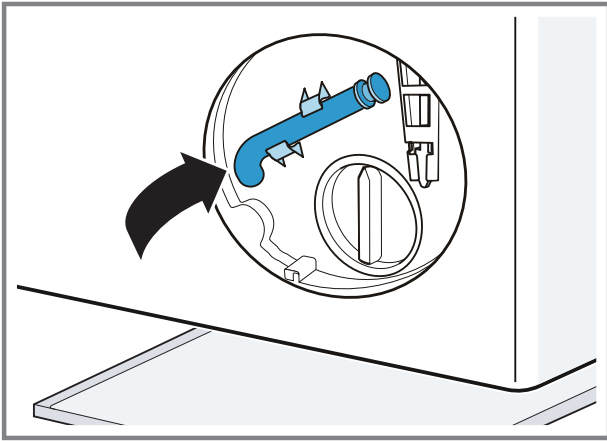

### Čištění čerpadla

**Upozornění:** Pro bezpečné používání spotřebiče dodržujte informace týkající se "bezpečnosti" → *Strana 4* a "zabránění škodám" → *Strana 11*.

**Předpoklad:** "Čerpadlo je prázdné." → *Strana 51*

1. Protože se v čerpadle může ještě nacházet zbytková voda, víčko čerpadla vyšroubovávejte opatrně.
  - Hrubé nečistoty mohou způsobit zaseknutí filtrační vložky v tělese čerpadla. Odstraňte nečistoty a filtrační vložku vyndejte.

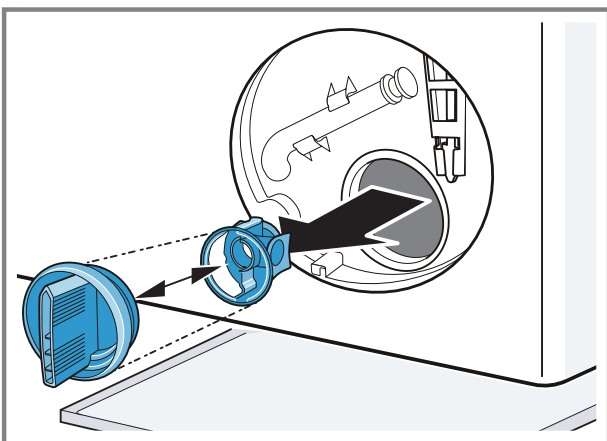

2. Vyčistěte vnitřní prostor, závit víčka čerpadla a těleso čerpadla.

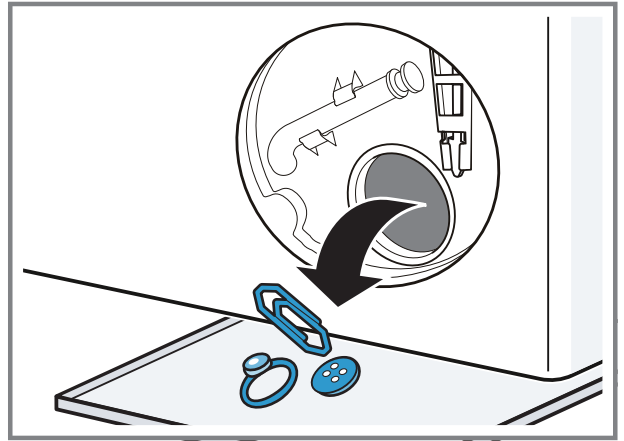

Víčko čerpadla se skládá ze dvou částí, které lze kvůli čištění rozmontovat.

3. Zajistěte, aby se lopatkové kolo čerpadla mohlo otáčet.
4. Nasadte víčko čerpadla.
  - Zajistěte, aby byly součásti víčka čerpadla správně smontované a pevně spojené.

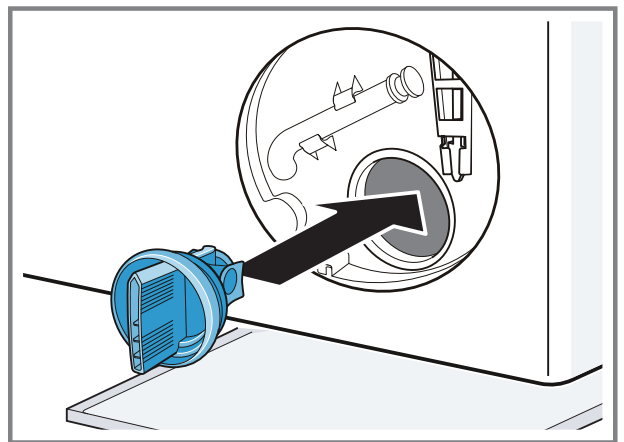

5. Zašroubujte víčko čerpadla.

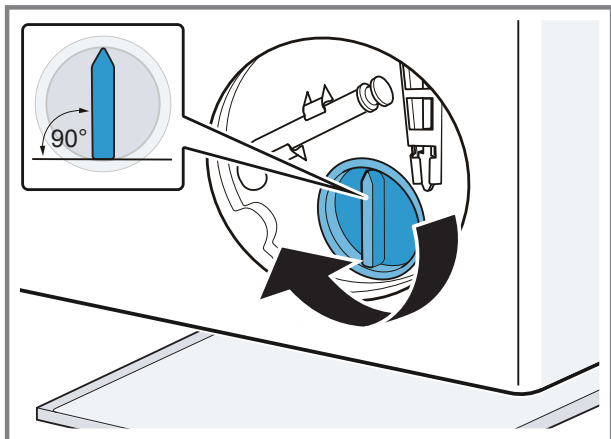

Držadlo víčka čerpadla musí být svisle.

6. Nasadte a zacvakněte servisní kryt.

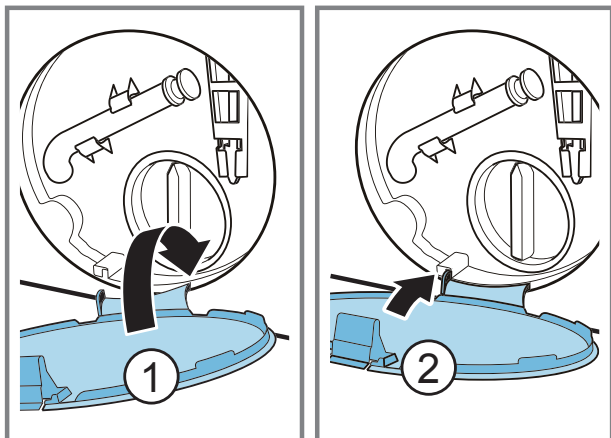

7. Zavřete servisní kryt.

**Před příštím praním**

Abyste zabránili tomu, aby při příštím praní odtekl nevyužitý prací prostředek, spusťte po vyprázdnění čerpadla program **odčerpání**.

1. Otevřete přívod vody.
2. Zapojte síťovou zástrčku.
3. Zapněte spotřebič.
4. Do komory pro manuální dávkování nalijte litr vody.
5. Spusťte program **odčerpání**.

## Čištění odtokové hadice u sifonu

Když je odtoková hadice u sifonu znečištěná nebo se prací roztok neodčerpává, musíte ji vyčistit.

1. Vypněte spotřebič.
2. Odpojte síťovou zástrčku spotřebiče z elektrické sítě.
3. Povolte hadicovou sponu a odtokovou hadici opatrně sejměte.

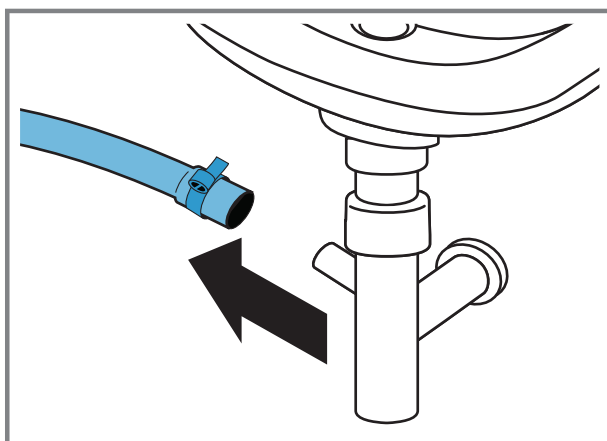

Může vytéct zbytková voda.

4. Vyčistěte odtokovou hadici a hrdlo sifonu.

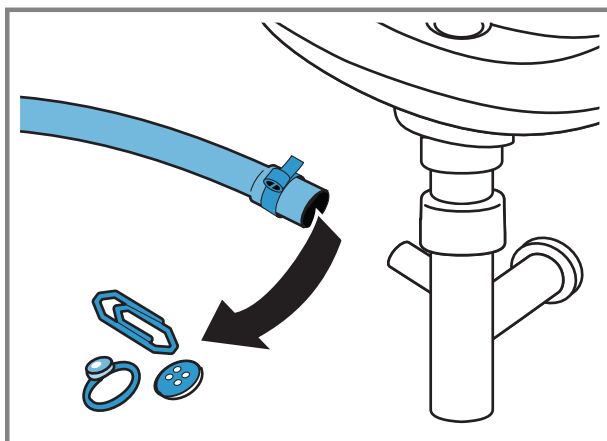

5. Nasadte odtokovou hadici a místo připojení zajistěte hadicovou sponou.

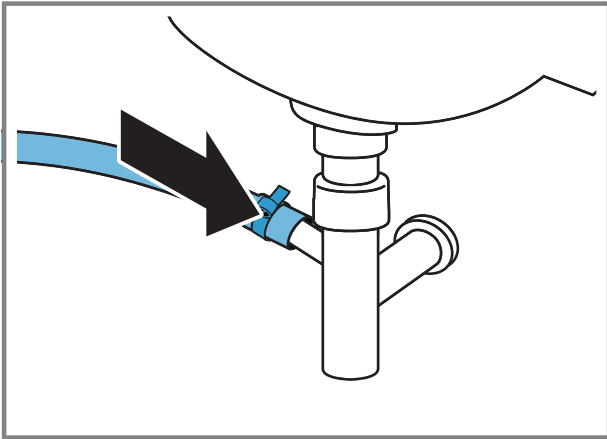

## Čistění sítka v přívodu vody

V případě ucpání nebo při nízkém tlaku vody vyčistěte sítko v přívodu vody.

### Vyprázdnění přívodní hadice

Abyste mohli vyčistit sítko, vyprázdněte nejprve přívodní hadici.

1. Zavřete přívod vody.
2. Nastavte program **bavlna**.
3. Spusťte program a nechte ho cca 70 sekund běžet.
4. Vypněte spotřebič.
5. Odpojte síťovou zástrčku spotřebiče z elektrické sítě.

### Čistění sítka u přívodu vody

**Upozornění:** Pro bezpečné používání spotřebiče dodržujte informace týkající se "bezpečnosti" → *Strana 4* a "zabránění škodám" → *Strana 11*.

**Předpoklad:** Přívodní hadice je prázdná.

1. Přívodní hadici odpojte z přívodu vody.

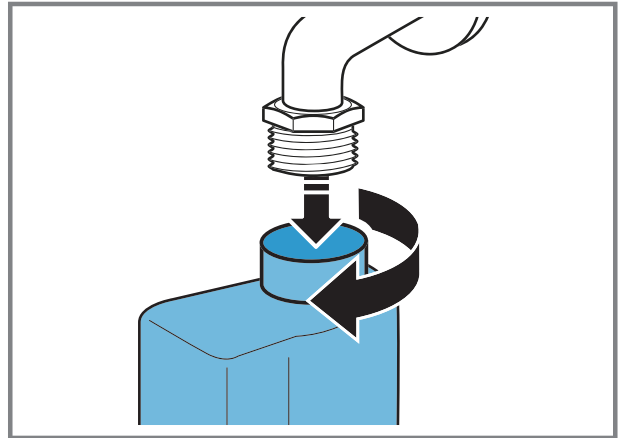

2. Sítko vyčistěte malým kartáčkem.

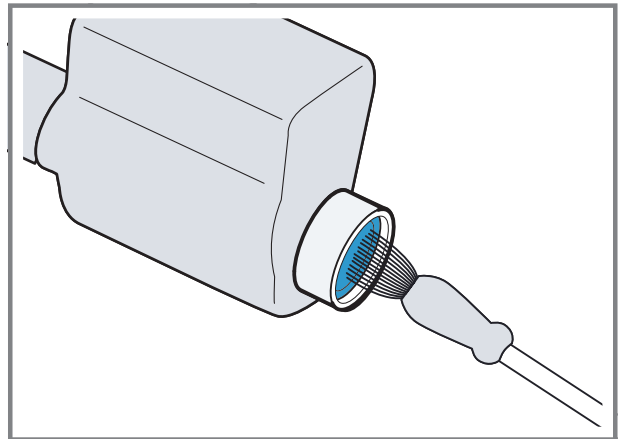

3. Připojte přívodní hadici a zkontrolujte těsnost.

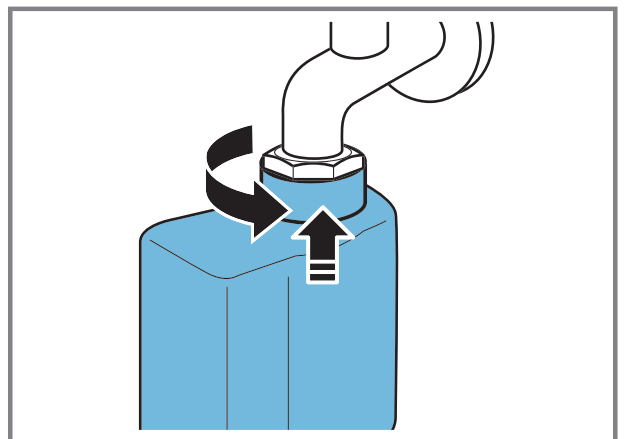

## Odstranění poruch

Menší poruchy vašeho přístroje můžete odstranit vlastními silami. Před kontaktováním zákaznické služby využijte informací o odstraňování poruch. Vyvarujete se tak zbytečných nákladů.

### **VAROVÁNÍ**

#### **Nebezpečí úrazu elektrickým proudem!**



Neodborné opravy jsou nebezpečné.

- ▶ Opravy spotřebiče smí provádět pouze odborný personál, který je k tomu vyškolený.
- ▶ K opravě spotřebiče se smí používat pouze originální náhradní díly.
- ▶ Pokud je síťový kabel tohoto spotřebiče poškozený, musí ho vyměnit výrobce, jeho zákaznický servis nebo podobně kvalifikovaná osoba, aby se zabránilo ohrožení.

### Chybový kód/chybové hlášení/signál







Porucha	Příčina	Odstranění závady
Displej zhasl a bliká <b>Start / Reload</b>  .	Je aktivní režim šetření energie.	<ul style="list-style-type: none"> <li>▶ Stiskněte libovolné tlačítko.</li> <li>✓ Displej se znovu rozsvítí.</li> </ul>
"E:30 / -80"	Odtoková trubka nebo odtoková hadice je ucpaná.	▶ Vyčistěte odtokovou trubku a odtokovou hadici.
	Odtoková trubka nebo odtoková hadice je zalomená nebo uskrípnutá.	▶ Zajistěte, aby odtoková trubka a hadice odtoku vody nebyly zalomené nebo uskrípnuté.
	Je ucpané čerpadlo.	▶ → "Čištění čerpadla", Strana 51
	Odtoková hadice je připojená příliš vysoko.	▶ Odtokovou hadici namontujte maximálně do výšky 1 m. → "Technické údaje", Strana 71
	Víčko čerpadla není správně smontované.	▶ Smontujte správně víčko čerpadla.
"E:36 / -25 / -26"	Je ucpané čerpadlo.	▶ → "Čištění čerpadla", Strana 51





Porucha	Příčina	Odstranění závady
"E:10 / -00 / -10 / -20"	Čerpadlo inteligentního dávkovacího systému je zablokované.	<ol style="list-style-type: none"> <li>1. Vypněte spotřebič.</li> <li>2. Vyčistěte čerpací jednotku. → "Čištění násypky na prací prostředky", Strana 49</li> <li>3. Pokud se ukazatel zobrazí znovu, zavolejte zákaznický servis. → "Zákaznický servis", Strana 68</li> </ol> <p><b>Upozornění:</b> Můžete spustit prací program, když deaktivujete inteligentní dávkovací systém a dávkování provedete manuálně. → "Tlačítka", Strana 25</p>
"E:60 / -2B"	Kontrolní systém nevyváženosti přerušil odstředování kvůli nerovnoměrnému rozložení prádla.	<ul style="list-style-type: none"> <li>▶ Vložte znovu prádlo do bubnu.</li> </ul> <p><b>Upozornění:</b> Do bubnu dávejte pokud možno společně velké a malé kusy prádla. Různě velké kusy prádla se při odstředování lépe rozdělí.</p>
	Tlak vody je příliš nízký.	Není možné odstranění.
	Je ucpané sítko v přívodu vody.	▶ "Vyčistěte sítko v přívodu vody" → Strana 55.
	Je zavřený přívod vody.	▶ Otevřete přívod vody.
	Přívodní hadice je zalomená nebo uskrípnutá.	▶ Zajistěte, aby přívodní hadice nebyla zalomená nebo uskrípnutá.
"E:35 / -10"	Voda v \záchytné vaně.	<ul style="list-style-type: none"> <li>▶ Zavřete přívod vody.</li> <li>▶ Kontaktujte zákaznický servis. → "Zákaznický servis", Strana 68</li> </ul>
	Spotřebič netěsní.	<ul style="list-style-type: none"> <li>▶ Zavřete přívod vody.</li> <li>▶ Kontaktujte zákaznický servis. → "Zákaznický servis", Strana 68</li> </ul>
	Násypka na prací prostředky není zasunutá až nadoraz.	▶ Zasuňte násypku na prací prostředky až nadoraz.
	Není nasazená čerpací jednotka.	<ol style="list-style-type: none"> <li>1. Nasadte čerpací jednotku do násypky na prací prostředky. → "Čištění násypky na prací prostředky", Strana 49</li> <li>2. Zasuňte násypku na prací prostředky až nadoraz.</li> </ol>

Porucha	Příčina	Odstranění závady
	Dávkování pracího prostředku je příliš vysoké.	<ul style="list-style-type: none"> <li>▶ Okamžité opatření: Smíchejte polévkovou lžící aviváže s 0,5 l vody a směs naplňte do komory pro manuální dávkování (nepoužívejte na outdoorové, sportovní a péřové textilie).</li> <li>▶ Pokud je aktivované inteligentní dávkování, snižte "základní dávkovací množství" → <i>Strana 42</i>.</li> <li>▶ Pokud prací prostředek dávkujete manuálně, při příštím praní se stejným množstvím prádla použijte menší množství pracího prostředku.</li> </ul>
Všechny ostatní chybové kódy.	Porucha funkce	<ul style="list-style-type: none"> <li>▶ Kontaktujte zákaznický servis. → "<i>Zákaznický servis</i>", <i>Strana 68</i></li> </ul>

## Poruchy funkce

Porucha	Příčina	Odstranění závady
Spotřebič nepracuje.	Není zapojená zástrčka síťového kabelu.	<ul style="list-style-type: none"> <li>▶ Připojte spotřebič k el. síti.</li> </ul>
	Pojistka je vadná.	<ul style="list-style-type: none"> <li>▶ Zkontrolujte pojistku v pojistkové skříňce.</li> </ul>
	Výpadek napájení.	<ul style="list-style-type: none"> <li>▶ Zkontrolujte, zda v místnosti funguje osvětlení místnosti nebo jiné přístroje.</li> </ul>
Program se nespustí.	Nestiskli jste <b>Start / Reload</b> ▷  .	<ul style="list-style-type: none"> <li>▶ Stiskněte <b>Start / Reload</b> ▷ .</li> </ul>
	Dvířka nejsou zavřena.	<ol style="list-style-type: none"> <li>1. Zavřete dvířka.</li> <li>2. Pro spuštění programu stiskněte <b>Start / Reload</b> ▷ .</li> </ol>
	Je aktivovaný dětský zámek.	<ul style="list-style-type: none"> <li>▶ → "<i>Deaktivace dětského zámku</i>", <i>Strana 40</i></li> </ul>
	Je aktivované - <b>Finish in</b> +  .	<ul style="list-style-type: none"> <li>▶ Zkontrolujte, zda je aktivované - <b>Finish in</b> + .</li> <li>→ "<i>Tlačítka</i>", <i>Strana 25</i></li> </ul>
	Ve dvířkách je přiskřípnuté prádlo.	<ol style="list-style-type: none"> <li>1. Znovu otevřete dvířka.</li> <li>2. Odstraňte přiskřípnuté prádlo.</li> <li>3. Zavřete dvířka.</li> <li>4. Pro spuštění programu stiskněte <b>Start / Reload</b> ▷ .</li> </ol>

Porucha	Příčina	Odstranění závady
Program se nespustí.	Násypka na prací prostředky není zasunutá až nadoraz.	▶ Zasuňte násypku na prací prostředky až nadoraz.
	Čerpadlo inteligentního dávkovacího systému je zablokované.	<ol style="list-style-type: none"> <li>1. Vypněte spotřebič.</li> <li>2. Vyčistěte čerpací jednotku. → "Čištění násypky na prací prostředky", Strana 49</li> <li>3. Pokud se ukazatel zobrazí znovu, zavolejte zákaznický servis. → "Zákaznický servis", Strana 68</li> </ol> <p><b>Upozornění:</b> Můžete spustit prací program, když deaktivujete inteligentní dávkovací systém a dávkování provedete manuálně. → "Tlačítka", Strana 25</p>
Dvířka nelze otevřít.	Je aktivované ☐.	▶ Pro pokračování programu zvolte <b>odstředování</b> nebo <b>odčerpání</b> a stiskněte <b>Start / Reload</b> ▷ ☐☐. → "Pokračování programu při nastavení stop po máchání", Strana 39
	Teplota je příliš vysoká.	<p>▶ Počkejte, dokud teplota trochu neklesne.</p> <p>▶ → "Zrušení programu", Strana 39</p>
	Příliš vysoká hladina vody.	▶ Spusťte program <b>odčerpání</b> .
	Výpadek elektrického proudu.	▶ Otevřete dvířka pomocí nouzového odblokování. → "Nouzové odblokování", Strana 66
Prací roztok se neodčerpává.	Odtoková trubka nebo odtoková hadice je ucpaná.	▶ Vyčistěte odtokovou trubku a odtokovou hadici.
	Odtoková trubka nebo odtoková hadice je zalomená nebo uskřípnutá.	▶ Zajistěte, aby odtoková trubka a hadice odtoku vody nebyly zalomené nebo uskřípnuté.
	Je ucpané čerpadlo.	▶ → "Čištění čerpadla", Strana 51
	Je aktivované ☐.	▶ Pro pokračování programu zvolte <b>odstředování</b> nebo <b>odčerpání</b> a stiskněte <b>Start / Reload</b> ▷ ☐☐. → "Pokračování programu při nastavení stop po máchání", Strana 39

Porucha	Příčina	Odstranění závady
Prací roztok se neodčerpává.	Odtoková hadice je připojená příliš vysoko.	▶ Odtokovou hadici namontujte maximálně do výšky 1 m. → "Technické údaje", Strana 71
	Víčko čerpadla není správně smontované.	▶ Smontujte správně víčko čerpadla.
	Víčko čerpadla není správně smontované.	▶ Smontujte správně víčko čerpadla.
Nepřítéká voda. Nebyl spláchnutý prací prostředek.	Nestiskli jste <b>Start / Reload</b> ▷  .	▶ Stiskněte <b>Start / Reload</b> ▷  .
	Je ucpané sítko v přívodu vody.	▶ "Vyčistěte sítko v přívodu vody" → Strana 55.
	Je zavřený přívod vody.	▶ Otevřete přívod vody.
	Přívodní hadice je zalomená nebo uskřípnutá.	▶ Zajistěte, aby přívodní hadice nebyla zalomená nebo uskřípnutá.
Opakovaný náběh odstředování.	Kontrolní systém nevyváženosti se snaží vyrovnat nerovnoměrné rozložení prádla opakovaným rozmístěním prádla.	▶ Nejedná se o závadu – není potřeba nic udělat.  <b>Upozornění:</b> Při plnění dávejte do bubnu pokud možno společně velké a malé kusy prádla. Různě velké kusy prádla se při odstředování lépe rozdělí.
Doba trvání programu se během pracího procesu mění.	Průběh programu se elektronicky optimalizuje. Tak může dojít ke změně doby trvání programu.	▶ Nejedná se o závadu – není potřeba nic udělat.
	Kontrolní systém nevyváženosti se snaží vyrovnat nerovnoměrné rozložení prádla opakovaným rozmístěním prádla.	▶ Nejedná se o závadu – není potřeba nic udělat.  <b>Upozornění:</b> Při plnění dávejte do bubnu pokud možno společně velké a malé kusy prádla. Různě velké kusy prádla se při odstředování lépe rozdělí.
	Systém pro kontrolu pěny přidá při tvorbě příliš velkého množství pěny jedno máchání.	▶ Nejedná se o závadu – není potřeba nic udělat.
V bubnu není vidět voda.	Voda je pod viditelnou oblastí.	▶ Nejedná se o závadu – není potřeba nic udělat.
Buben sebou po spuštění programu trhá.	Příčinou je interní test motoru.	▶ Nejedná se o závadu – není potřeba nic udělat.
Vibrace a pohyb spotřebiče při odstředování.	Spotřebič není správně vyrovnaný.	▶ Vyrovnání spotřebiče

Porucha	Příčina	Odstranění závady
Vibrace a pohyb spotřebiče při odstředování.	Nožičky spotřebiče nejsou zafixované.	▶ Zafixujte nožičky spotřebiče. Vyrovnání spotřebiče
	Nejsou odstraněné přepravní pojistky.	▶ Odstranění přepravních pojistek
Buben se otáčí, nepřitéká voda.	Je aktivní rozpoznání množství prádla.	▶ Nejedná se o závadu, není potřeba nic udělat.  <b>Upozornění:</b> Rozpoznání množství prádla může trvat až 2 minuty.
Intenzivní tvorba pěny.	Dávkování pracího prostředku je příliš vysoké.	▶ Okamžité opatření: Smíchejte polévkovou lžící aviváže s 0,5 l vody a směs naplňte do komory pro manuální dávkování (nepoužívejte na outdoorové, sportovní a péřové textilie).  ▶ Pokud je aktivované inteligentní dávkování, snižte "základní dávkovací množství" → <i>Strana 42</i> .  ▶ Pokud prací prostředek dávkujete manuálně, při příštím praní se stejným množstvím prádla použijte menší množství pracího prostředku.
1, 2 nelze aktivovat.	Pro tento program není inteligentní dávkování k dispozici.	▶ Nejedná se o závadu – není potřeba nic udělat.
	Stav programu neumožňuje inteligentní dávkování.	Není možné odstranění.

## Zvuky

Porucha	Příčina	Odstranění závady
Šumící, syčící zvuk.	Voda se do násypky na prací prostředky napouští pod tlakem.	▶ Nejedná se o závadu – normální provozní zvuk.
Delší bzučivý zvuk před začátkem praní nebo máchání v aviváži.	Inteligentní dávkovací systém dávkuje prací prostředek nebo ošetřovací prostředek.	▶ Nejedná se o závadu – normální provozní zvuk.
Krátký bzučivý zvuk po zapnutí spotřebiče.	Inteligentní dávkovací systém provádí funkční test.	▶ Nejedná se o závadu – normální provozní zvuk.
Hlasité zvuky při odstředování.	Spotřebič není správně vyrovnaný.	▶ Vyrovnání spotřebiče

Porucha	Příčina	Odstranění závady
Hlasité zvuky při odstřeďování.	Nožičky spotřebiče nejsou zafixované.	▶ Zafixujte nožičky spotřebiče. Vyrovnání spotřebiče
	Nejsou odstraněné přepravní pojistky.	▶ Odstranění přepravních pojistek
Klapání, skřípání v čerpadle.	Do čerpadla se dostaly cizí předměty.	▶ → "Čištění čerpadla", Strana 51
Rytmičtý zvuk sání.	Je aktivní čerpadlo, odčerpává se prací roztok.	▶ Nejedná se o závadu – normální provozní zvuk.

## Problém s výsledkem

Porucha	Příčina	Odstranění závady
Pomačkání.	Příliš vysoká rychlost odstřeďování.	▶ Při příštím praní nastavte nižší rychlost odstřeďování.
	Příliš velké množství prádla.	▶ Při příštím praní snižte množství prádla.
	Byl zvolen nesprávný program pro příslušný druh textilu.	▶ Volte programy, které jsou vhodné pro příslušné druhy textilu. → "Programy", Strana 27
Výsledek odstřeďování není uspokojivý. Prádlo je příliš mokré / příliš vlhké.	Je nastavená nízká rychlost odstřeďování.	▶ Při příštím praní nastavte vyšší rychlost odstřeďování.  ▶ Spusťte program <b>odstřeďování</b> .
	Je aktivovaná <b>Less Ironing</b>  .	▶ Volte programy, které jsou vhodné pro příslušné druhy textilu. → "Programy", Strana 27
	Kontrolní systém nevyváženosti přerušil odstřeďování kvůli nerovnoměrnému rozložení prádla.	▶ Vložte znovu prádlo do bubnu. <b>Upozornění:</b> Do bubnu dávejte pokud možno společně velké a malé kusy prádla. Různě velké kusy prádla se při odstřeďování lépe rozdělí.  ▶ Spusťte program <b>odstřeďování</b> .
Zbytky pracího prostředku na vlhkém prádle.	Prací prostředky mohou obsahovat látky, které nejsou rozpustné ve vodě a usazují se na prádle.	▶ Spusťte program <b>máchání</b> .
	Naplnili jste nevhodný prací prostředek do dávkovacích zásobníků inteligentního dávkovacího systému.	1. Zkontrolujte, zda je použitý prací prostředek vhodný. → "Prací a ošetrovací prostředky", Strana 35

Porucha	Příčina	Odstranění závady
Zbytky pracího prostředku na vlhkém prádle.		<ol style="list-style-type: none"> <li>2. Vyprázdněte dávkovací zásobníky. → "Čištění násypky na prací prostředky", Strana 49</li> <li>3. Dávkovací zásobníky vyčistěte.</li> <li>4. Znovu naplňte dávkovací zásobníky. → "Naplnění dávkovacího zásobníku", Strana 41</li> </ol>
	Základní dávkovací množství není správně nastavené.	▶ Pokud je aktivované inteligentní dávkování, snižte "základní dávkovací množství" → Strana 42.
Zbytky pracího prostředku na suchém prádle.	Prací prostředky mohou obsahovat látky, které nejsou rozpustné ve vodě a usazují se na prádle.	▶ Prádlo po praní a sušení vykartáčujte.
	Naplňili jste nevhodný prací prostředek do dávkovacích zásobníků inteligentního dávkovacího systému.	<ol style="list-style-type: none"> <li>1. Zkontrolujte, zda je použitý prací prostředek vhodný. → "Prací a ošetrovací prostředky", Strana 35</li> <li>2. Vyprázdněte dávkovací zásobníky. → "Čištění násypky na prací prostředky", Strana 49</li> <li>3. Dávkovací zásobníky vyčistěte.</li> <li>4. Znovu naplňte dávkovací zásobníky. → "Naplnění dávkovacího zásobníku", Strana 41</li> </ol>
	Základní dávkovací množství není správně nastavené.	▶ Pokud je aktivované inteligentní dávkování, snižte "základní dávkovací množství" → Strana 42.
Nedostatečný prací účinek.	Základní dávkovací množství není správně nastavené.	▶ Pokud je aktivované inteligentní dávkování, nastavte správně "základní dávkovací množství" → Strana 42.
	Prací nebo ošetrovací prostředek v dávkovacích zásobnicích inteligentního dávkovacího systému zhoustl.	<ol style="list-style-type: none"> <li>1. Zkontrolujte, zda je použitý prací prostředek vhodný. → "Prací a ošetrovací prostředky", Strana 35</li> <li>2. Vyprázdněte dávkovací zásobníky. → "Čištění násypky na prací prostředky", Strana 49</li> <li>3. Dávkovací zásobníky vyčistěte.</li> <li>4. Znovu naplňte dávkovací zásobníky. → "Naplnění dávkovacího zásobníku", Strana 41</li> </ol>

Porucha	Příčina	Odstranění závady
Nedostatečný prací účinek.	Naplnili jste nevhodný prací prostředek do dávkovacích zásobníků inteligentního dávkovacího systému.	<ol style="list-style-type: none"> <li>1. Zkontrolujte, zda je použitý prací prostředek vhodný. → "Prací a ošetřovací prostředky", Strana 35</li> <li>2. Vyprázdněte dávkovací zásobníky. → "Čištění násypky na prací prostředky", Strana 49</li> <li>3. Dávkovací zásobníky vyčistěte.</li> <li>4. Znovu naplňte dávkovací zásobníky. → "Naplnění dávkovacího zásobníku", Strana 41</li> </ol>

## Problém Home Connect

Porucha	Příčina	Odstranění závady
Home Connect nefunguje správně.	Možné jsou různé příčiny.	▶ Přejděte na <a href="http://www.home-connect.com">www.home-connect.com</a> .
Není navázané spojení s domácí sítí.	Wi-Fi je vypnutá.	▶ → "Aktivace Wi-Fi na spotřebiči", Strana 45
	Wi-Fi je aktivovaná, ale nelze navázat spojení s domácí sítí.	<ol style="list-style-type: none"> <li>1. Zajistěte, aby byla domácí síť dostupná.</li> <li>2. Znovu spojte spotřebič s domácí sítí. → "Spojení spotřebiče s domácí sítí WLAN (Wi-Fi) pomocí funkce WPS", Strana 43 → "Spojení spotřebiče s domácí sítí WLAN (Wi-Fi) bez funkce WPS", Strana 43</li> </ol>

## Netěsnost

Porucha	Příčina	Odstranění závady
U přívodní hadice vytéká voda.	Přívodní hadice není správně/pevně připojená.	<ol style="list-style-type: none"> <li>1. Připojte správně přívodní hadici. Připojení přívodní hadice</li> <li>2. Utáhněte šroubení.</li> </ol>
U odtokové hadice vytéká voda.	Odtoková hadice je poškozená.	▶ Vyměňte poškozenou odtokovou hadici.
	Odtoková hadice není správně připojená.	▶ Připojte správně odtokovou hadici. Způsoby připojení odtoku vody



## Zápachy

<b>Porucha</b>	<b>Příčina</b>	<b>Odstranění závady</b>
Ve spotřebiči vzniká zápach.	Vlhkost a zbytky pracích prostředků mohou podporovat tvorbu bakterií.	<ul style="list-style-type: none"><li>▶ → "Čištění bubnu", <i>Strana 49</i></li><li>▶ Když spotřebič nepoužíváte, nechte dvířka a násypku na prací prostředky otevřené, aby mohla vyschnout zbytková voda.</li></ul>

## Nouzové odblokování

Abyste mohli vyndat prádlo např. při výpadku proudu, můžete dvířka odblokovat manuálně.

### Odblokování dvířek

**Předpoklad:** "Čerpadlo je prázdné."  
→ Strana 51

1. **POZOR!** Vytékající voda může způsobit věcné škody.  
▶ Neotevírejte dvířka, pokud je za sklem vidět voda.

Pomocí náradí vytáhněte nouzové odblokování dolů a uvolněte ho.

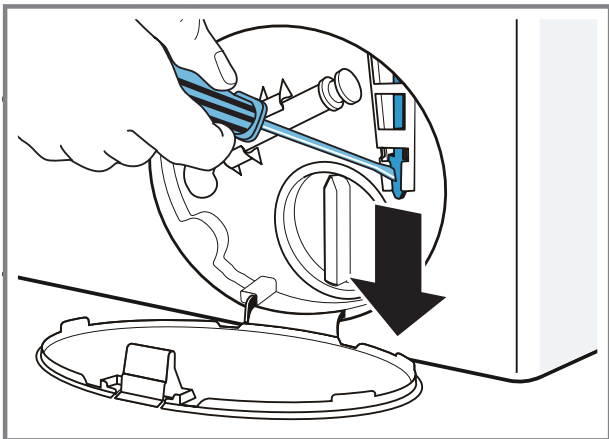

- ✓ Zámek dvířek je odblokovaný.
2. Nasadte a zacvakněte servisní kryt.
3. Zavřete servisní kryt.

---

## Přeprava, uskladnění a likvidace

Zde se dozvíte, jak svůj spotřebič připravíte pro přepravu a uskladnění. Kromě toho se dozvíte, jak zlikvidujete staré spotřebiče.

### Demontáž spotřebiče

1. Zavřete přívod vody.
2. → "Vyprázdnění přívodní hadice", Strana 55.
3. Vypněte spotřebič.

4. Vytáhněte síťovou zástrčku spotřebiče ze zásuvky.
5. Vypusťte zbývající prací roztok.  
→ "Čištění čerpadla", Strana 51
6. Odpojte hadice.
7. Vyprázdněte dávkovací zásobníky.

### Nasazení přepravních pojistek

Spotřebič při přepravě zajistěte přepravními pojistkami, abyste zabránili poškození.

1. Odstraňte 4 krytky.  
– V případě potřeby použijte pro odstranění krytek šroubovák.

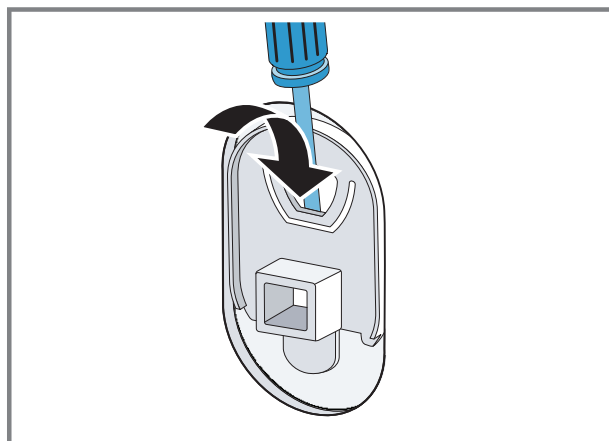

Krytky uschovejte.

2. Nasadte 4 objímky.

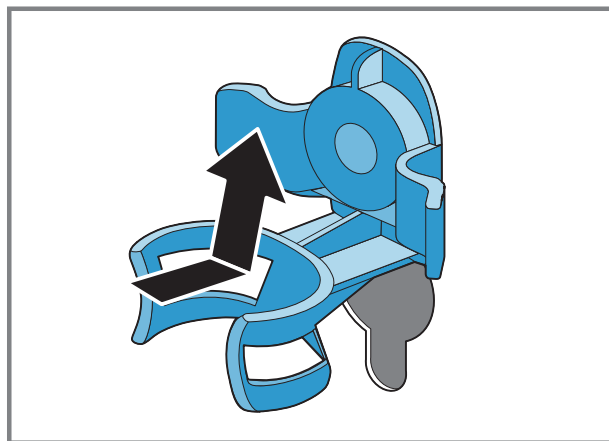

3. Nasadte všechny šrouby 4 přepravních pojistek a mírně je utáhněte.

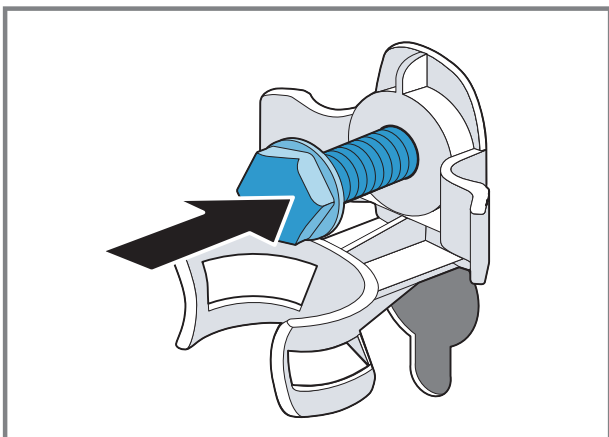

4. Síťový kabel nasadte do držáku ① a všechny 4 šrouby přepravních pojistek dotáhněte šroubovákem vel. 13 ②.

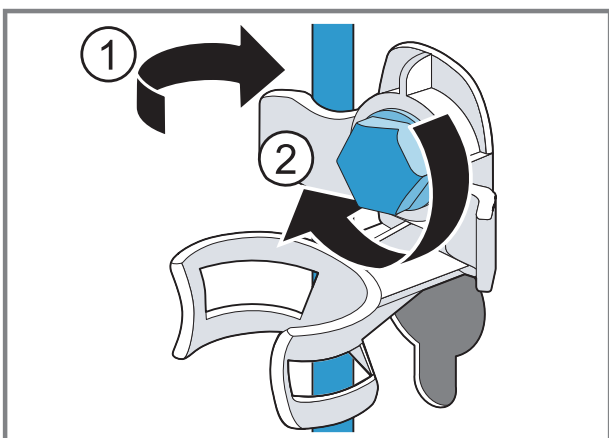

5. Hadici nasadte do držáku.

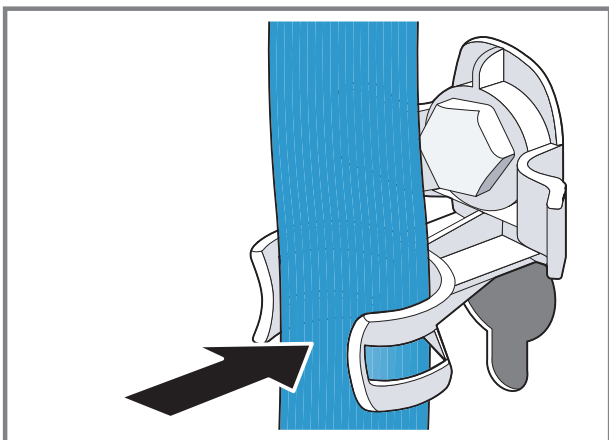

## Opětovné uvedení spotřebiče do provozu

1. Odstraňte přepravní pojistky.
2. Do komory pro manuální dávkování v násypce na prací prostředky nalijte cca 1 litr vody.
3. Spusťte program **odčerpání** .  
✓ Prací prostředek při příštím neodteče nevyužitý.

## Likvidace starého spotřebiče

Díky ekologické likvidaci je možné opětovné použití cenných surovin.

### ⚠ VAROVÁNÍ

#### Nebezpečí poškození zdraví!

Ve spotřebiči se mohou zavřít děti a dostat se tak do ohrožení života.

- ▶ Spotřebič neumísťujte za dveře, které blokují nebo brání otvírání dvířek spotřebiče.
- ▶ U starých spotřebičů odpojte síťovou zástrčku síťového kabelu, poté síťový kabel přestříhnete a zničte zámek dvířek spotřebiče tak, aby se dvířka spotřebiče nedaly zavřít.

1. Vytáhněte síťovou zástrčku síťového kabelu ze zásuvky.
2. Odpojte síťový kabel.
3. Spotřebič ekologicky zlikvidujte.



Tento spotřebič je označen v souladu s evropskou směrnicí 2012/19/EU o nakládání s použitými elektrickými a elektronickými zařízeními (waste electrical and electronic equipment - WEEE).

Tato směrnice stanoví jednotný evropský (EU) rámec pro zpětný odběr a recyklování použitých zařízení.

## Zákaznický servis

Pokud máte dotazy týkající se použití, nemůžete-li poruchu odstranit sami nebo musí být spotřebič opraven, kontaktujte náš zákaznický servis. Velké množství problémů můžete sami odstranit díky informacím o odstraňování poruch uvedených v tomto návodu nebo na naší webové stránce. Pokud tomu tak není, kontaktujte náš zákaznický servis.

Vždy najdeme vhodné řešení a naší snahou je předházení zbytečným návštěvám techniků zákaznické služby. V případě závady v záruce a po uplynutí záruky výrobce zajistíme opravu vašeho spotřebiče zaškolenými techniky zákaznického servisu za použití originálních náhradních dílů.

Z bezpečnostních důvodů smí opravy spotřebiče provádět pouze vyškolený odborný personál. Záruční nároky zanikají, pokud opravy nebo zásahy provádí osoby, které nebyly z naší strany k tomu oprávněny nebo pokud byly naše spotřebiče opatřeny náhradními díly, díly doplnění a příslušenství, které nejsou originálními díly a mohou tak způsobit defekt.

Originální náhradní díly relevantní pro funkčnost podle příslušného nařízení ekodesign obdržíte u našeho zákaznického servisu po dobu min. 10 let od uvedení vašeho spotřebiče na trh v Evropském hospodářském prostoru.

**Upozornění:** Využití zákaznického servisu je v rámci záručních podmínek výrobce bezplatné.

Podrobné informace o záruční době a záručních podmínkách ve vaší zemi obdržíte u svého zákaznického servisu, svého prodejce nebo na našich internetových stránkách.

Při kontaktování zákaznického servisu potřebujete označení produktu (E-č.) a výrobní číslo (FD) vašeho spotřebiče.

Kontaktní údaje zákaznického servisu viz příložený seznam servisních služeb nebo naše webová stránka.

### Označení produktu (E-č.) a výrobní číslo (FD)

Označení produktu (E-č.) a výrobní číslo (FD) je uvedeno na typovém štítku spotřebiče.

V závislosti na modelu se typový štítek nachází:

- na vnitřní straně dvířek,
- na vnitřní straně servisní krytky,
- na zadní straně spotřebiče.

Pro rychlé nalezení údajů vašeho spotřebiče a telefonního čísla zákaznického servisu si můžete údaje poznačit.

### Záruka AQUA-STOP

Navíc k nárokům na záruku vůči prodávajícímu vyplývajícím z kupní smlouvy a navíc k naší záruce výrobce na spotřebič poskytneme náhradu za následujících podmínek.

- Dojde-li vadou našeho systému Aqua-Stop ke škodě způsobené vodou, nahradíme škody soukromým uživatelům. K zabezpečení proti úniku vody musí být spotřebič připojen na elektrickou síť.
- Záruka platí po celou dobu životnosti spotřebiče.
- Předpokladem nároku na záruku je odborná instalace a připojení spotřebiče s Aqua-Stop podle našeho návodu; zahrnuje také odborně namontované prodloužení Aqua-Stop (originální příslušenství). Naše záruka se nevztahuje na vadná pří-



vodní potrubí nebo armatury až k přípojce Aqua-Stop na vodovodním kohoutku.

- Během provozu není zásadně nutno na spotřebiče s Aqua-Stop dohlížet, event. je potom uzavřením vodovodního kohoutku zajistěte. Pouze v případě delší nepřítomnosti v bytě, např. před několikatýdenní dovolenou, přívod vody uzavřete.

## Hodnoty spotřeby

Následující informace se poskytují podle nařízení EU o ekodesignu. Uvedené hodnoty pro jiné programy jako **eco 40-60** jsou pouze referenční hodnoty a byly zjištěny s využitím platné normy EN 60456. Automatická dávkovací funkce byla pro tento účel deaktivována.

Upozornění pro srovnávací zkoušku: Deaktivujte automatickou dávkovací funkci, není-li tato funkce předmětem zkoušky.

Program	Množství prádla (kg)	Doba trvání programu (h:min) <sup>1</sup>	Spotřeba energie (kWh/cyklus) <sup>1</sup>	Spotřeba vody (l/cyklus) <sup>1</sup>	Maximální teplota (°C) 5 min <sup>1</sup>	Rychlost odstředování (ot/min) <sup>1</sup>	Zbytková vlhkost (%) <sup>1</sup>
eco 40-60 <sup>2</sup>	10,0	3:55	1,200	70,0	40	1600	44
eco 40-60 <sup>2</sup>	5,0	2:55	0,650	48,0	33	1600	44
eco 40-60 <sup>2</sup>	2,5	2:45	0,330	36,0	25	1600	44
bavlna 20 °C	10,0	3:15	0,500	95,0	24	1600	46
bavlna 40 °C	10,0	3:36	1,400	95,0	42	1600	46
bavlna 60 °C	10,0	3:32	2,150	95,0	60	1600	46
bavlna 40 °C + Prewash 	10,0	4:14	1,450	105,0	42	1600	46
snadno udržovatelné 40 °C	4,0	2:29	0,780	58,0	43	1200	30
rychlý/mix 40 °C	4,0	1:00	0,650	44,0	41	1600	52
 vlna 30 °C	2,0	0:41	0,200	40,0	25	800	25

<sup>1</sup> Skutečné hodnoty se vlivem tlaku vody, tvrdosti a teploty přiváděné vody, teploty prostředí, druhu, množství a zašpinění prádla, použitého čisticího prostředku, kolísání napájecího proudu a zvolených přídatných funkcí mohou lišit od uvedených hodnot.

<sup>2</sup> Testovací program podle nařízení (EU) pro ekodesign a nařízení (EU) pro energetické štítky se studenou vodou (15 °C).

## Technické údaje

Zde naleznete čísla a fakta o vašem spotřebiči.

Výška spotřebiče	85,0 cm
Šířka spotřebiče	60,0 cm
Hloubka spotřebiče	64,0 cm
Hmotnost	73 kg <sup>1</sup>

<sup>1</sup> V závislosti na vybavení spotřebiče

Maximální množství prádla	10 kg
Síťové napětí	220 - 240 V, 50 Hz
 Minimální pojistka instalace	10 A
Jmenovitý výkon	2300 W
<sup>1</sup> V závislosti na vybavení spotřebiče	

Příkon	<ul style="list-style-type: none"> <li>■ Vypnutý stav: 0,10 W</li> <li>■ Nevypnutý stav: 0,50 W</li> <li>■ Doba trvání propojeného pohotovostního provozu (Wi-Fi): 5 min</li> <li>■ Propojený pohotovostní provoz (Wi-Fi): 1,50 W</li> </ul>
Tlak vody	<ul style="list-style-type: none"> <li>■ Minimálně: 100 kPa (1 bar)</li> <li>■ Maximálně: 1000 kPa (10 bar)</li> </ul>
Délka přívodní hadice	150 cm
Délka odtokové hadice	150 cm
Délka síťového kabelu	160 cm
Maximální výška odčerpání	100 cm

<sup>1</sup> V závislosti na vybavení spotřebiče

Tento výrobek obsahuje zdroje světla třídy energetické účinnosti F. Zdroje světla se dodávají jako náhradní díl a měnit je smí pouze vyškolený odborný personál.

Další informace k vašemu modelu najdete na internetu na <https://energylabel.bsh-group.com><sup>1</sup>. Tato webová adresa je linkem propojená s oficiální produktovou databází EU EPREL, jejíž webová adresa ještě nebyla v době tisku zveřejněna. Postupujte pak podle pokynů pro vyhledávání modelu. Označení modelu je dané znakem před lomítkem čísla výrobku (E-Nr.) na typovém štítku. Alternativně najdete označení modelu také na prvním řádku EU energetického štítku.

<sup>1</sup> Platí jen pro země v Evropském hospodářském prostoru

**BSH Hausgeräte GmbH**

Carl-Wery-Straße 34

81739 München

GERMANY

[www.siemens-home.bsh-group.com](http://www.siemens-home.bsh-group.com)

Vyrobeno BSH Hausgeräte GmbH v licenci k ochranné známce Siemens AG.



**9001574619**

(000717)

CS



## Obsah

<b>Bezpečnosť</b> .....	<b>4</b>	<b>Bielizeň</b> .....	<b>34</b>
Všeobecné upozornenia .....	4	Príprava bielizne .....	34
Používanie v súlade s určením .....	4	Triedenie bielizne .....	35
Obmedzenie skupiny používateľov.....	4	Stupne znečistenia .....	35
Bezpečná inštalácia .....	5	Značky na etiketách so symbolmi ošetrovania bielizne.....	35
Bezpečné používanie .....	7	<b>Pracie a ošetrovacie prostriedky</b> .....	<b>36</b>
Bezpečné čistenie a údržba.....	9	Odporúčané pracie prostriedky .....	36
<b>Zabránenie vecným škodám</b> .....	<b>11</b>	Dávkovanie pracieho prostriedku.....	37
<b>Ochrana životného prostredia a šetrenie</b> .....	<b>12</b>	<b>Základná obsluha</b> .....	<b>38</b>
Likvidácia obalu.....	12	Zapnite spotrebič .....	38
Šetrenie energie a zdrojov .....	12	Nastavenie programu.....	38
Energeticky úsporný režim.....	13	Prispôsobenie nastavení programu .....	38
<b>Umiestnenie a pripojenie</b> .....	<b>13</b>	Vložte bielizeň .....	38
Vybalenie spotrebiča.....	13	Plnenie pracích a ošetrovacích prostriedkov.....	39
Obsah dodávky .....	14	Spustenie programu.....	39
Požiadavky na miesto inštalácie ....	14	Namáčanie bielizne .....	39
Odstránenie prepravných poistiek.....	15	Doplnenie bielizne .....	40
Odstránenie prepravných priečok.....	16	Zrušenie programu.....	40
Pripojenie spotrebiča .....	17	Pokračovanie programu pri Stop plákania .....	40
Vyrovnanie spotrebiča.....	18	Vybratie bielizne .....	40
<b>Oboznámenie sa</b> .....	<b>20</b>	Vypnutie spotrebiča.....	40
Spotrebič .....	20	<b>Detská poistka</b> .....	<b>41</b>
Zásuvka na prací prostriedok .....	21	Aktivovanie detskej poistky .....	41
Ovládacie prvky.....	21	Deaktivovanie detskej poistky.....	41
<b>Displej</b> .....	<b>22</b>	<b>Inteligentný dávkovací systém</b> .....	<b>41</b>
<b>Tlačidlá</b> .....	<b>25</b>	Naplnenie dávkovacieho zásobníka.....	41
<b>Programy</b> .....	<b>27</b>	Obsah dávkovacieho zásobníka ....	42
<b>Príslušenstvo</b> .....	<b>33</b>	Základná dávka.....	42
<b>Pred prvým použitím</b> .....	<b>33</b>	<b>Home Connect</b> .....	<b>43</b>
Spustenie prania naprázdno .....	33	Nastavenia Home Connect .....	43

Spojenie spotrebiča s domácou sieťou WLAN (Wi-Fi) s funkciou WPS.....	43
Spojenie spotrebiča s domácou sieťou WLAN (Wi-Fi) bez funkcie WPS.....	44
Pripojenie spotrebiča k aplikácii Home Connect.....	45
Spojenie spotrebiča so správou spotreby energie.....	45
Aktivovanie Wi-Fi na spotrebiči.....	46
Deaktivovanie Wi-Fi na spotrebiči.....	46
Aktualizácia softvéru.....	46
Zrušenie nastavení siete spotrebiča.....	46
Diagnostika na diaľku.....	47
Ochrana osobných údajov.....	47
Vyhlasenie o zhode.....	47
<b>Základné nastavenia.....</b>	<b>48</b>
Prehľad základných nastavení.....	48
Zmena základných nastavení.....	49
<b>Čistenie a údržba.....</b>	<b>49</b>
Tipy na starostlivosť o spotrebič....	49
Čistenie bubna.....	49
Čistenie zásuvky na pracie priestrodok.....	50
Odstránenie vodného kameňa.....	52
Čistenie vypúšťacieho čerpadla.....	52
Čistenie odtokovej hadice vody na sifóne.....	55
Čistenie sitka v prívode vody.....	55
<b>Odstránenie porúch.....</b>	<b>57</b>
Kód chyby/indikácia chyby/signál.....	57
Poruchy funkcie.....	59
Zvuky.....	62
Problém s výsledkom.....	63
Problém Home Connect.....	65
Netesnosť.....	66
Zápachy.....	66
Núdzové odblokovanie.....	67

<b>Preprava, skladovanie a likvidácia.....</b>	<b>67</b>
Demontáž spotrebiča.....	67
Vloženie prepravných poistiek.....	67
Opätovné uvedenie spotrebiča do prevádzky.....	68
Likvidácia starého spotrebiča.....	68
<b>Zákaznícky servis.....</b>	<b>69</b>
Označenie produktu (E-Nr.) a výrobné číslo (FD).....	69
Záruka AQUA STOP.....	69
<b>Hodnoty spotreby.....</b>	<b>71</b>
<b>Technické údaje.....</b>	<b>71</b>



## Bezpečnosť

Podľa bezpečnostných informácií skontrolujte, či je váš spotrebič v bezpečí.

Všeobecné upozornenia

Tu nájdete všeobecné informácie k tomuto návodu.



- Starostlivo si prečítajte tento návod. Len potom môžete váš spotrebič používať bezpečne a efektívne.
- Tento návod je určený inštalátorovi a používateľovi spotrebiča.
- Dodržiavajte bezpečnostné a varovné upozornenia.
- Návod, ako aj ďalšie informácie o produkte uschovajte pre neskoršie použitie alebo ďalšieho majiteľa.
- Po vybalení spotrebič skontrolujte. Nepripájajte spotrebič, ak došlo k poškodeniu počas prepravy.

### Používanie v súlade s určením

Aby ste mohli spotrebič používať bezpečne a správne, postupujte podľa pokynov na určené používanie.

Tento spotrebič používajte len:

- podľa tohto návodu na inštaláciu a obsluhu.
- na pranie textílií, ktoré sa dajú prať v práčke a vlny, ktoré sa môžu prať ručne podľa etikety so symbolmi ošetrovania.
- s vodou z vodovodu a bežnými pracími a ošetrovacími prostriedkami na použitie v práčke.
- v súkromných domácnostiach a v uzavretých priestoroch domáceho prostredia.
- maximálne do nadmorskej výšky 4000 m.

### Obmedzenie skupiny používateľov

Zabráňte vzniku rizík pre deti a ohrozené osoby.

Tento spotrebič môžu používať deti staršie ako 8 rokov a osoby so zníženými fyzickými, sensorickými alebo mentálnymi schopnosťami alebo osoby s nedostatočnými skúsenosťami a/alebo vedo-

mostami iba vtedy, ak sú pod dozorom alebo ak boli poučené o bezpečnom používaní spotrebiča a nebezpečenstiev, ktoré z neho vyplývajú.

Deti sa so spotrebičom nesmú hrať.

Čistenie ani používateľskú údržbu nesmú vykonávať deti bez dozoru.

Deti do 3 rokov a domáce zvieratá držte mimo dosahu spotrebiča.

## Bezpečná inštalácia

Pri inštalácii spotrebiča dodržiavajte bezpečnostné pokyny.

### **⚠ VAROVANIE – Nebezpečenstvo zásahu elektrickým prúdom!**

- Neodborná inštalácia je nebezpečná.
  - ▶ Spotrebič pripojte a prevádzkujte len podľa údajov na výrobnom štítku.
  - ▶ Spotrebič sa smie pripojiť len k sieti so striedavým prúdom cez uzemnenú zásuvku nainštalovanú podľa predpisov.
  - ▶ V elektroinštalácii domácnosti musí byť podľa predpisov nainštalovaný systém ochranného vodiča. Inštalácia musí mať dostatočne veľký prierez vodiča.
  - ▶ Pri použití prúdového chrániča použite len typ s označením .
  - ▶ Nikdy spotrebič nenapájajte cez externý spínací mechanizmus, napr. spínacie hodiny alebo diaľkové ovládanie.
  - ▶ Keď je spotrebič zabudovaný, sieťová zástrčka sieťového prívodného vedenia musí byť voľne prístupná alebo ak voľný prístup nie je možný, musí sa v pevne uloženej elektrickej inštalácii namontovať rozdeľovacie zariadenie so všetkými pólmi podľa ustanovení o inštalácii.
  - ▶ Pri inštalácii spotrebiča sa uistite, že napájací kábel nie je zaseknutý alebo poškodený.
- Poškodená izolácia sieťového prívodného vedenia je nebezpečná.
  - ▶ Sieťové prívodné vedenie sa nikdy nesmie dostať do kontaktu s horúcimi časťami spotrebiča alebo tepelnými zdrojmi.

- ▶ Sieťové prírodné vedenie sa nikdy nesmie dostať do kontaktu s ostrými špicami alebo hranami.
- ▶ Nikdy neohýbajte, nestláčajte ani nevymieňajte sieťové prírodné vedenie.

### **VAROVANIE – Nebezpečenstvo požiaru!**

Použitie predĺženého napájacieho kábla a nepovolených adaptérov je nebezpečné.

- ▶ Nepoužívajte predlžovacie káble ani viacnásobné zásuvky.
- ▶ Ak je napájací kábel príliš krátky, kontaktujte oddelenie služieb zákazníkom.
- ▶ Používajte iba adaptéry schválené výrobcom.

### **VAROVANIE – Nebezpečenstvo poranenia!**

- Vysoká hmotnosť spotrebiča môže spôsobiť zranenie pri zdvíhaní.
  - ▶ Spotrebič nedvíhajte sami.
- Keď sa spotrebič nevhodne nainštaluje do veže pozostávajúcej z kombinácie práčky a sušičky, môže spadnúť.
  - ▶ Sušičku postavte na práčku výlučne pomocou spájacej súpravy od výrobcu sušičky . Iná metóda inštalácie nie je povolená.
  - ▶ Spotrebič neinštalujte do veže pozostávajúcej z kombinácie práčky a sušičky, keď výrobca sušičky neponúka vhodnú spájaciu súpravu.
  - ▶ Do veže pozostávajúcej z kombinácie práčky a sušičky nespájajte spotrebiče rozdielnej hĺbky a šírky.
  - ▶ Vežu pozostávajúcu z kombinácie práčky a sušičky neinštalujte na podstavec, spotrebiče by sa mohli prevrátiť.

### **VAROVANIE – Nebezpečenstvo udusenía!**

Deti si môžu obalový materiál pretiahnuť cez hlavu alebo sa doň zabaliť a zadusiť.

- ▶ Obalový materiál uchovávajte mimo detí.
- ▶ Nenechajte deti hrať sa s obalovým materiálom.

**⚠ OPATRNE – Nebezpečenstvo poranenia!**

- Spotrebič môže počas prevádzky vibrovať alebo sa pohybovať.
  - ▶ Spotrebič postavte na čistú, rovnú a pevnú plochu.
  - ▶ Vyrovnajte spotrebič pomocou nožičiek a vodováhy.
- Ak sú hadice a sieťové prírodné vedenia položené nevhodne, vzniká riziko zakopnutia.
  - ▶ Hadice a sieťové prírodné vedenia položte tak, aby nehrozilo nebezpečenstvo zakopnutia.
- Keď sa pri presúvaní spotrebič drží za vyčnievajúce časti, napr. dvierka spotrebiča, tieto časti sa môžu zlomiť.
  - ▶ Spotrebič pri presúvaní nikdy nedržte za vyčnievajúce časti.

**⚠ OPATRNE – Nebezpečenstvo porezania!**

Dotýkanie sa ostrých hrán spotrebiča môže viesť k rezným poraneniam.

- ▶ Nikdy sa nedotýkajte spotrebiča na ostrých hranách.
- ▶ Pri inštalácii a preprave spotrebiča používajte ochranné rukavice.

**Bezpečné používanie**

Pri používaní spotrebiča dodržujte tieto bezpečnostné pokyny.

**⚠ VAROVANIE – Nebezpečenstvo zásahu elektrickým prúdom!**

- Poškodený spotrebič alebo poškodené sieťové prírodné vedenie je nebezpečné.
  - ▶ Nikdy nepoužívajte poškodený spotrebič.
  - ▶ Nikdy neťahajte za sieťové prírodné vedenie, keď ho chcete odpojiť od elektrickej siete. Vždy odpojte sieťovú zástrčku sieťového prírodného vedenia.
  - ▶ Keď je spotrebič alebo sieťové prírodné vedenie poškodené, okamžite vytiahnite zástrčku sieťového prírodného vedenia alebo vypnite poistku v poistkovej skrini a zatvorte prívod vody.
  - ▶ "Zavolajte zákaznícky servis." → *Strana 69*
  - ▶ Spotrebič môže opravovať iba príslušne vyškolený personál.

- Vniknutá vlhkosť môže spôsobiť úraz elektrickým prúdom.
  - ▶ Spotrebič používajte iba v uzavretých priestoroch.
  - ▶ Nikdy nevystavujte spotrebič vysokým teplotám alebo vlhkosti.
  - ▶ Na čistenie spotrebiča nepoužívajte parný čistič, vysokotlakový čistič, hadice ani sprchy.

**⚠ VAROVANIE – Nebezpečenstvo poškodenia zdravia!**

Deti sa môžu zavrieť dovnútra spotrebiča a dostať sa do ohrozenia života.

- ▶ Spotrebič nestavajte za dvere, ktoré blokujú alebo obmedzujú otvorenie dvierok spotrebiča.
- ▶ V prípade spotrebičov, ktoré už doslúžili, odpojte sieťovú zástrčku sieťového prívodného vedenia, potom odpojte sieťové prívodné vedenie a zničte zámok dvierok spotrebiča tak, aby sa už dvierka nedali zatvoriť.

**⚠ VAROVANIE – Nebezpečenstvo udusenía!**

Deti môžu vdýchnuť alebo prehltnúť malé časti a zadusiť sa.

- ▶ Drobné časti uchovávajte mimo dosahu detí.
- ▶ Nenechajte deti hrať sa drobnými dielmi.

**⚠ VAROVANIE – Nebezpečenstvo otravy!**

Pracie a ošetrovacie prostriedky môžu pri požití spôsobiť otravu.

- ▶ V prípade náhodného požitia vyhľadajte lekársku pomoc.
- ▶ Pracie a ošetrovacie prostriedky uchovávajte mimo dosah detí.

**⚠ VAROVANIE – Nebezpečenstvo výbuchu!**

Keď bola bielizeň predtým čistená prostriedkami s obsahom rozpúšťadiel, môže to viesť k výbuchu v spotrebiči.

- ▶ Čistenú bielizeň pred praním dôkladne vyplákejte vo vode.

**⚠ OPATRNE – Nebezpečenstvo poranenia!**

- Pri vystupovaní alebo lezení na spotrebič sa môže krycia doska zlomiť.
  - ▶ Nikdy nevystupujte alebo nelezte na spotrebič.

- Pri sadaní alebo narazení na otvorené dvierka sa môže spotrebič prevrátiť.
  - ▶ Nesadajte si na dvierka spotrebiča alebo sa o ne neopierajte.
  - ▶ Na dvierka spotrebiča neodkladajte žiadne predmety.
- Siahanie do otáčajúceho sa bubna môže spôsobiť poranenia rúk.
  - ▶ Pres siahnutím do bubna počkajte, kým sa bubon úplne zastaví.

### **OPATRNE – Nebezpečenstvo popálenia!**

Sklo dvierok spotrebiča sa pri praní pri vysokej teplote rozhorúči.

- ▶ Nedotýkajte sa horúcich dvierok spotrebiča.
- ▶ Deti sa nesmú zdržiavať v blízkosti horúcich dvierok spotrebiča.

### **OPATRNE – Nebezpečenstvo oparenia!**

Prací roztok sa pri praní pri vysokej teplote rozhorúči.

- ▶ Nedotýkajte sa horúceho pracieho roztoku.

### **OPATRNE – Nebezpečenstvo poleptania!**

Pri otvorení zásuvky na prací prostriedok môže zo spotrebiča vystreknúť prací a ošetrovací prostriedok. Kontakt s očami alebo pokožkou môže spôsobiť podráždenie.

- ▶ Pri kontakte s pracím alebo ošetrovacím prostriedkom dôkladne vypláchnite oči a opláchnite pokožku čistou vodou.
- ▶ V prípade náhodného požitia vyhľadajte lekársku pomoc.
- ▶ Pracie a ošetrovacie prostriedky uchovávajte mimo dosah detí.

## **Bezpečné čistenie a údržba**

Pri čistení a údržbe spotrebiča dodržiavajte bezpečnostné pokyny.

### **VAROVANIE – Nebezpečenstvo zásahu elektrickým prúdom!**

- Neodborné opravy sú nebezpečné.
  - ▶ Spotrebič môže opravovať iba príslušne vyškolený personál.



- ▶ Pri oprave spotrebiča sa smú používať len originálne náhradné súčiastky.
- ▶ Keď sa poškodí sieťový prípojný kábel tohto spotrebiča, musí ho vymeniť výrobca alebo jeho zákaznícky servis alebo podobne kvalifikovaná osoba, aby sa zabránilo ohrozeniam.
- Vniknutá vlhkosť môže spôsobiť úraz elektrickým prúdom.
  - ▶ Na čistenie spotrebiča nepoužívajte parný čistič, vysokotlakový čistič, hadice ani sprchy.

** VAROVANIE – Nebezpečenstvo poranenia!**

Používanie neoriginálnych náhradných súčiastok a príslušenstva je nebezpečné.

- ▶ Používajte len originálne náhradné súčiastky a príslušenstvo výrobcu.

** VAROVANIE – Nebezpečenstvo otravy!**

Pri používaní čistiacich prostriedkov s obsahom rozpúšťadiel môžu vzniknúť jedovaté výpary.

- ▶ Nepoužívajte žiadne čistiace prostriedky obsahujúce rozpúšťadlá.

## Zabránenie vecným škodám

Rešpektujte tieto upozornenia, aby ste zabránili vecným škodám a škodám na spotrebiči.

### POZOR!

- Nesprávne dávkovanie aviváže, pracích, ošetrovacích a čistiacich prostriedkov môže nepriaznivo ovplyvniť funkcie spotrebiča.
  - ▶ Dodržiavajte odporúčané dávkovanie výrobcu.
- Prekročenie maximálnej náplne nepriaznivo ovplyvňuje funkcie spotrebiča.
  - ▶ Dodržiavajte "maximálne množstvo náplne" → *Strana 27* pre každý program a neprekračujte ho.
- Spotrebič je zaistený na prepravu prepravnými poistkami. Neodstránené prepravné poistky môžu spôsobiť vecné škody a poškodiť spotrebič.
  - ▶ Pred uvedením do prevádzky kompletne odstráňte všetky prepravné poistky a odložte si ich.
  - ▶ Pred každou prepravou všetky prepravné poistky kompletne namontujte, aby ste zabránili prepravným škodám.
- Neodborné pripojenie prívodnej hadice vody môže viesť k vecným škodám.
  - ▶ Skrutkové spoje na prívode vody utiahnite rukou.
  - ▶ Prívodnú hadicu vody podľa možnosti pripojte na vodovodný kohútik priamo bez ďalších spájacích prvkov, ako je adaptér, predĺženie, ventily alebo podobne.
- ▶ Dbajte na to, aby kryt ventilu prívodnej hadice vody bol namontovaný tak, aby sa nedotýkal okolia a aby naň nepôsobila vonkajšia sila.
- ▶ Dbajte na to, aby bol vnútorný priemer vodovodného kohútika minimálne 17 mm.
- ▶ Dbajte na to, aby bola dĺžka závitů na prípoji k vodovodnému kohútiku minimálne 10 mm.
- Príliš nízky alebo príliš vysoký tlak vody môže ovplyvniť funkcie spotrebiča.
  - ▶ Uistite sa, že tlak vody vo vodovodnom systéme je minimálne 100 kPa (1 bar) a maximálne 1000 kPa (10 bar).
  - ▶ Keď tlak vody prekročí maximálnu uvedenú hodnotu, medzi prípojkou pitnej vody a hadicovou súpravou spotrebiča sa musí nainštalovať redukčný ventil.
  - ▶ Spotrebič nepripájajte na zmiešavaciu batériu beztlakového ohrievača horúcej vody.
- Modifikované alebo poškodené hadice na vodu môžu spôsobiť vecné škody alebo poškodiť spotrebič.
  - ▶ Nikdy neohýbajte, nestláčajte, neupravujte alebo nerežte hadice na vodu.
  - ▶ Používajte iba dodané hadice na vodu alebo originálne náhradné hadice.
  - ▶ Nikdy znovu nepoužívajte použité hadice na vodu.
- Prevádzka spotrebiča so znečistenou alebo príliš horúcou vodou môže viesť k vecným škodám.
  - ▶ Spotrebič prevádzkujte výlučne so studenou vodou z vodovodu.
- Nevhodné čistiace prostriedky môžu poškodiť povrch spotrebiča.
  - ▶ Nepoužívajte agresívne alebo abrazívne čistiace prostriedky.

- ▶ Nepoužívajte čistiace prostriedky s vysokým obsahom alkoholu.
- ▶ Nepoužívajte tvrdé drôtenky alebo čistiace špongie.
- ▶ Spotrebič čistite len vodou a mäkkou, vlhkou utierkou.
- ▶ Pri kontakte so spotrebičom okamžite odstráňte všetky zvyšky pracieho prostriedku, zvyšky aerosólu alebo iné zvyšky.

---

## Ochrana životného prostredia a šetrenie

Chráňte životné prostredie tým, že budete váš prístroj používať spôsobom, ktorý šetrí zdroje a správne zlikvidujete znovu použiteľné materiály.

### Likvidácia obalu

Obalové materiály nezaťažujú životné prostredie a sú recyklovateľné.

- ▶ Jednotlivé komponenty zlikvidujte oddelene podľa druhu.  
O aktuálnych spôsoboch likvidácie sa informujte u vášho špecializovaného predajcu alebo u orgánov obecnej, príp. mestskej správy.

### Šetrenie energie a zdrojov

Pri dodržiavaní nasledujúcich pokynov spotrebuje váš spotrebič menej elektrickej energie a vody.

Využívajte programy s nízkymi teplotami a dlhými časmi prania, ako aj "maximálne množstvo náplne"  
→ *Strana 27*.

- + Spotreba energie a vody je najefektívnejšia.

Používajte úsporné nastavenia programov.

- + Keď prispôbíte nastavenia pre program, na displeji sa zobrazí predpokladaná spotreba.

Prací prostriedok "dávkujte"  
→ *Strana 37* podľa stupňa znečistenia bielizne.

- + Pre mierne až normálne znečistenie stačí menšie množstvo pracieho prostriedku. Dodržiavajte odporúčanie dávkovania výrobcu pracieho prostriedku.

Znížte teplotu pri praní mierne a normálne znečistenej bielizne.

- + Pri praní na nízkej teplote spotrebič spotrebuje menej energie. Pre mierne až normálne znečistenie stačia aj nižšie teploty, ako sú uvedené na etikete so symbolmi ošetrovania.

Keď sa má bielizeň následne sušiť v sušičke bielizne, nastavte maximálne otáčky odstredovania.

- + Suchšia bielizeň skracuje trvanie programu pri sušení a znižuje spotrebu energie. S vyššími otáčkami odstredovania klesne zvyšková vlhkosť v bielizni a stúpne hlučnosť odstredovania.

Bielizeň perte bez predprania.

- + Pranie s predpraním predlžuje trvanie programu a zvyšuje spotrebu energie a vody.

Spotrebič má množstevnú automatiku.

- + Podľa druhu bielizne a množstva náplne množstevná automatika optimálne prispôbí spotrebu vody a čas trvania programu.

Spotrebič má senzor hladiny vody.

- + Senzor hladiny vody kontroluje počas plákania stupeň zakalenia vody a podľa toho prispôsobí trvanie a počet plákaní.

## Energeticky úsporný režim

Keď spotrebič dlhší čas neobsluhujete, automaticky sa prepne do energeticky úsporného režimu. Všetky zobrazovania zhasnú a bliká **Start / Reload** ▷□□.

Energeticky úsporný režim sa ukončí, keď budete spotrebič znova obsluhovať, napr. otvoríte alebo zatvoríte dvierka.

Keď spotrebič v energeticky úspornom režime dlhší čas neobsluhujete, automaticky sa vypne.

---

## Umístnenie a pripojenie

Tu sa dozviete, kde a ako najlepšie nainštalovať svoj spotrebič. Okrem toho sa dozviete, ako pripojíte spotrebič k zdroju vody a do siete.

## Vybalenie spotrebiča

**Upozornenie** Venujte pozornosť informáciám na tému "Bezpečnosť" → *Strana 4* a "Zabránenie vecným škodám" → *Strana 11*, aby ste spotrebič mohli bezpečne používať.

## POZOR!

Predmety zabudnuté v bubne, ktoré nie sú určené na prevádzku v spotrebiči, môžu viesť k materiál- nym škodám a spôsobiť poškodenie spotrebiča.

- ▶ Pred prevádzkou tieto predmety a dodané príslušenstvo vyberte z bubna.

1. Obalový materiál a ochranný obal kompletne odstráňte zo spotrebiča.

Na ekologickú likvidáciu obalového materiálu postupujte podľa informácií k téme

→ *"Likvidácia obalu", Strana 12.*

2. Skontrolujte spotrebič, či nemá viditeľné poškodenia.
3. Otvorte dvierka.  
→ *"Základná obsluha", Strana 38*
4. Vyberte príslušenstvo z bubna.
5. Zatvorte dvierka.

## Obsah dodávky

Po vybalení skontrolujte všetky diely na eventuálne poškodenia vzniknuté pri preprave a úplnosť pri dodaní.

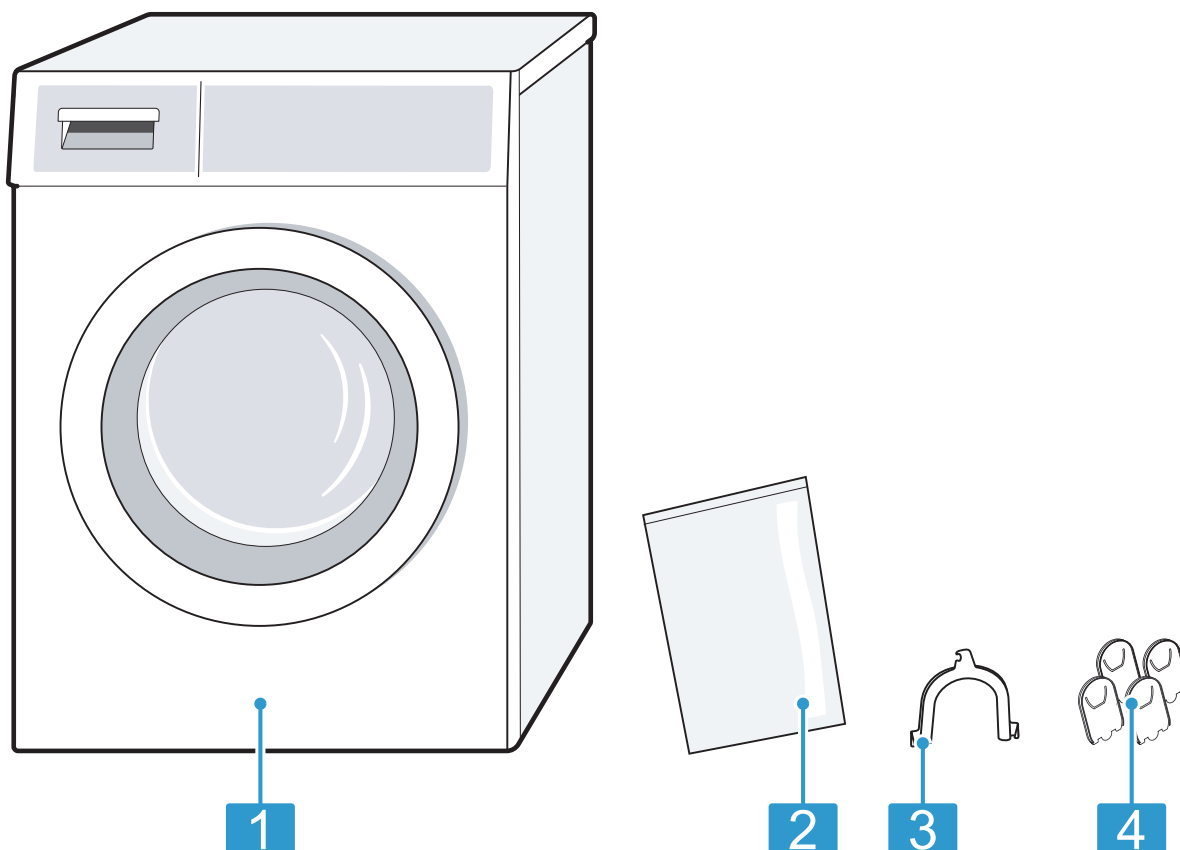

1	Práčka
2	Priložené podklady
3	Oblúk na upevnenie odtokovej hadice vody
4	Krytky

### Požiadavky na miesto inštalácie

Spotrebič sa môže pri odstredovaní pohybovať. Dodržiavajte upozornenia týkajúce sa miesta inštalácie.

**Upozornenie** Venujte pozornosť informáciám na tému "Bezpečnosť" → *Strana 4* a "Zabránenie vecným škodám" → *Strana 11*, aby ste spotrebič mohli bezpečne používať.

**⚠ VAROVANIE**

**Nebezpečenstvo zásahu elektrickým prúdom!**

Spotrebič obsahuje súčasti, ktoré sú pod napätím. Dotyk súčastí, ktoré sú pod napätím, je nebezpečný.

- ▶ Spotrebič neprevádzkujte bez krycej dosky.

**⚠ VAROVANIE**

**Nebezpečenstvo poranenia!**

Pri prevádzke na podstavci sa môže spotrebič prevrátiť.

- ▶ Pred uvedením spotrebiča do prevádzky bezpodmienečne upevnite nožičky spotrebiča "príchytkami" → *Strana 33* výrobcu.

**POZOR!**

- Keď sa spotrebič nainštaluje v oblastiach ohrozených mrazom alebo vo vonkajšom prostredí, zamrznutá zvyšková voda v spotrebiči môže poškodiť spotrebič a zamrznuté hadice sa môžu pretrhnúť alebo prasknúť.
  - ▶ Neinštalujte a neprevádzkujte spotrebič v oblastiach ohrozených mrazom alebo vonku.
- Na spotrebiči bol pred vyexpedovaním zo závodu vykonaný funkčný test a spotrebič môže obsahovať zvyškovú vodu. Keď sa spotrebič nakloní o viac než 40°, môže táto zvyšková voda vytiecť.
  - ▶ Spotrebič opatrne nakloňte.

**Miesto inštalácie**

Na podstavci

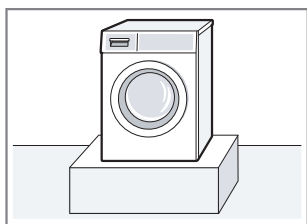

**Požiadavky**

Spotrebič upevnite "príchytkami" → *Strana 33*.

**Miesto inštalácie**

V podkroví s drevenou podlahou na trámoch

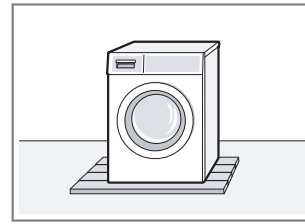

**Požiadavky**

Spotrebič nainštalujte na drevenú dosku odolnú voči vode, ktorá je pevne zoskrutkovaná k podlahe. Hrúbka drevenej dosky by mala byť minimálne 30 mm.

V kuchynskej linke

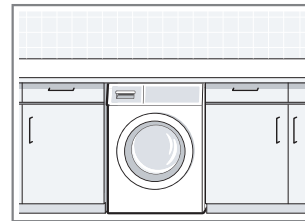

- Potrebna je šírka výklenku 60 cm.
- Spotrebič nainštalujte iba pod kompaktnú pracovnú dosku, ktorá je pevne spojená so susednými skrinkami.

Pri stene

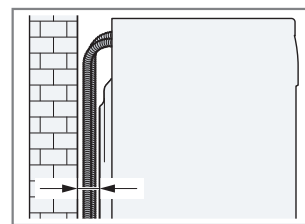

Medzi stenu a spotrebič nezacviknite hadice.

**Odstránenie prepravných poistiek**

Spotrebič je zaistený na prepravu prepravnými poistkami na zadnej strane spotrebiča.

**Pokyny**

- Venujte pozornosť informáciám na tému "Bezpečnosť" → *Strana 4* a "Zabránenie vecným škodám" → *Strana 11*, aby ste spotrebič mohli bezpečne používať.
- Odložte prepravné poistky, skrutky a objímky pre prípad neskoršej "prepravy" → *Strana 67*.

**sk** Umiestnenie a pripojenie

1. Vytiahnite hadice z držiakov.

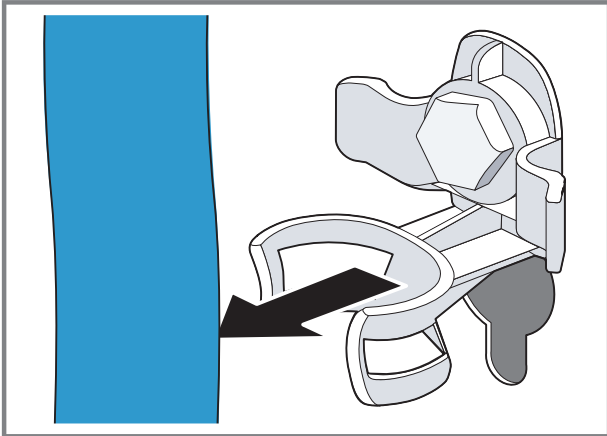

2. Povoľte všetky 4 prepravné poistky skrutkovým kľúčom veľkosti 13 ① a odstráňte ich ②.

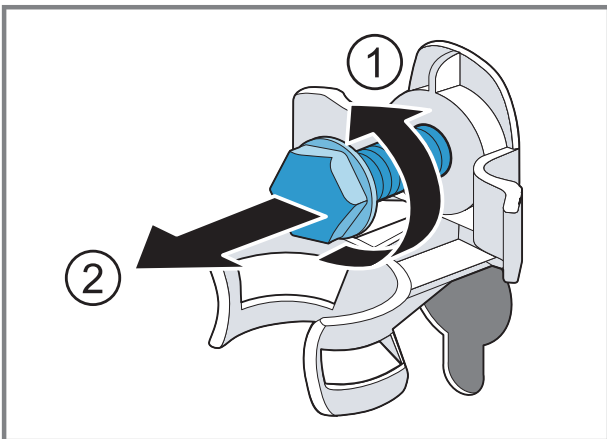

3. Sieťové prírodné vedenie vytiahnite z držiaka.

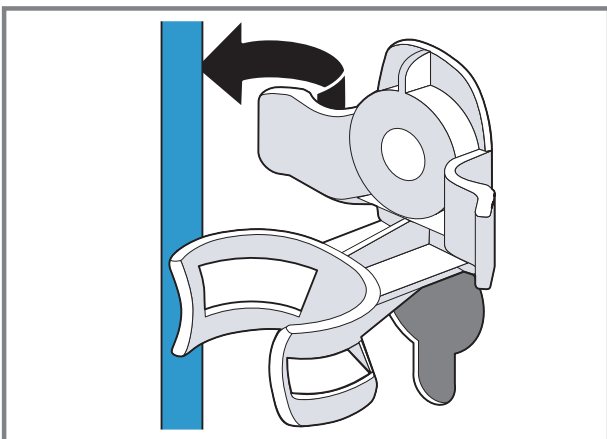

4. Odstráňte 4 objímky.

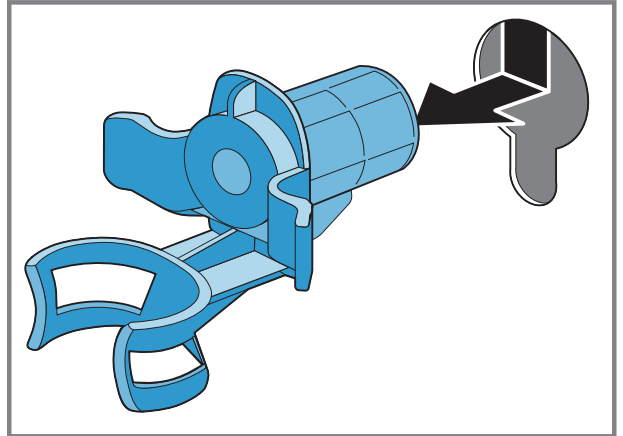

5. Nasadíte 4 krytky.

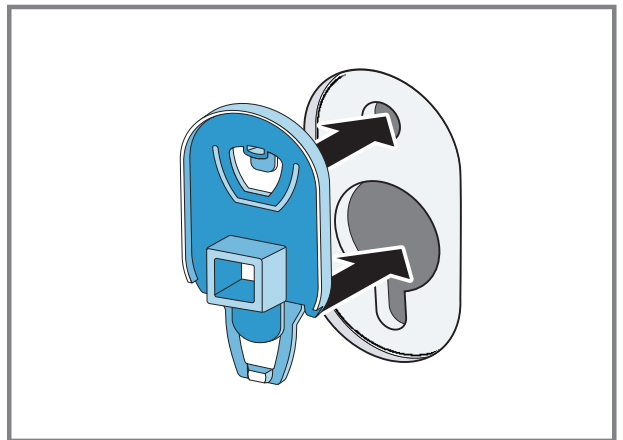

6. 4 krytky zatlačte zhora.

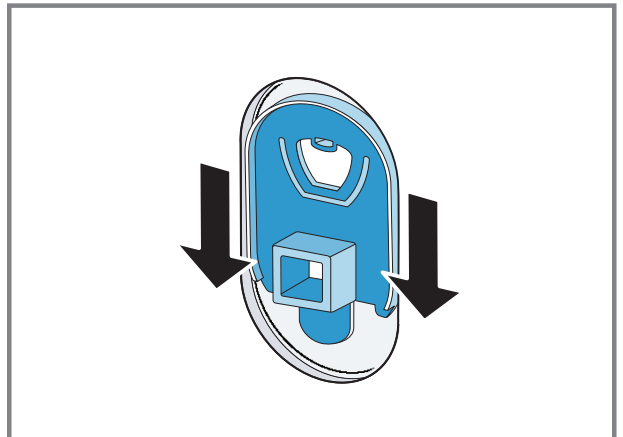

## Odstránenie prepravných priečok

**Upozornenie** Venujte pozornosť informáciám na tému "Bezpečnosť" → *Strana 4* a "Zabránenie vecným škodám" → *Strana 11*, aby ste spotrebič mohli bezpečne používať.

1. Skrutky vertikálnych prepravných priečok povolte skrutkovačom T20 a odstráňte.

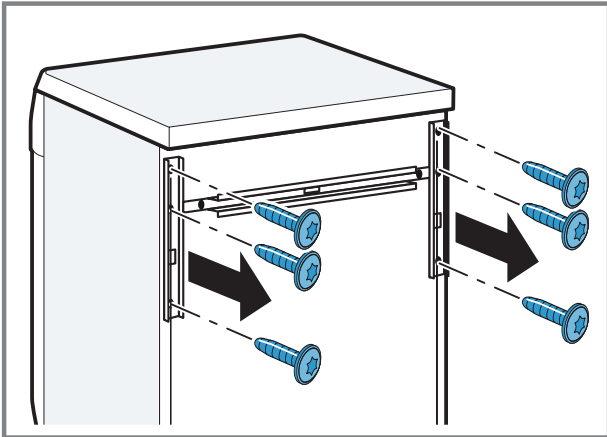

2. Odstráňte prepravné priečky.

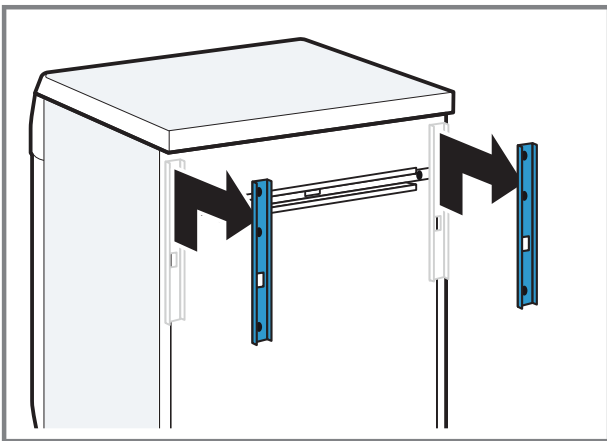

3. Skrutky horizontálnej prepravnej priečky povolte skrutkovačom T20 a odstráňte.

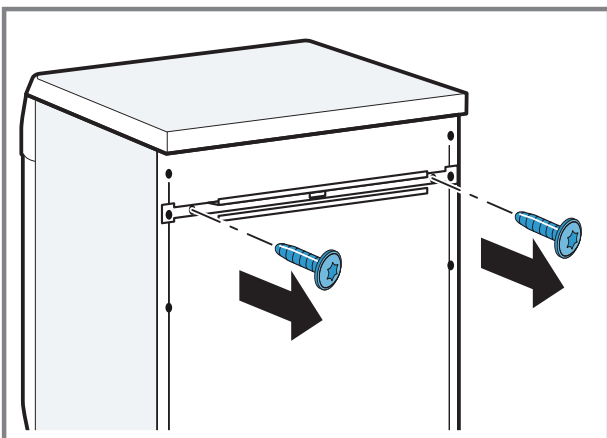

4. Prepravnú priečku odstráňte.

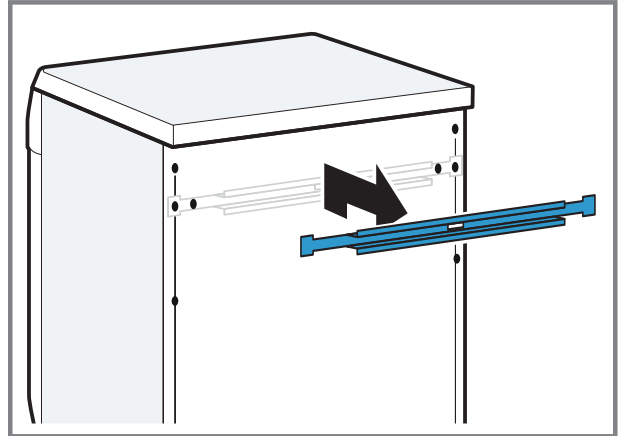

## Pripojenie spotrebiča

Zapojte spotrebič do elektrickej siete, pripojte prívod a odtok vody.

## Pripojenie prívodnej hadice vody

**Upozornenie** Venujte pozornosť informáciám na tému "Bezpečnosť" → *Strana 4* a "Zabránenie vecným škodám" → *Strana 11*, aby ste spotrebič mohli bezpečne používať.

## ⚠ VAROVANIE

### Nebezpečenstvo zásahu elektrickým prúdom!

Spotrebič obsahuje súčasti, ktoré sú pod napätím. Dotyk súčastí, ktoré sú pod napätím, je nebezpečný.

- Elektrický ventil Aquastop neponárajte do vody.

**Upozornenie** Stellen Sie sicher, dass Sie das Gerät an einen Wasserzulauf mit einer Sicherheitseinrichtung gegen Trinkwasserverunreinigung durch Rückfließen (gem. DIN EN 1717) anschließen. Die hierfür vorgesehenen Anschlussventile/Wasserhähne sind bei ordnungsgemäßer Hausinstallation mit dieser Sicherheitseinrichtung ausgestattet.



## sk Umiestnenie a pripojenie

1. Pripojte prívodnú hadicu vody na prívod vody (26,4 mm = 3/4").

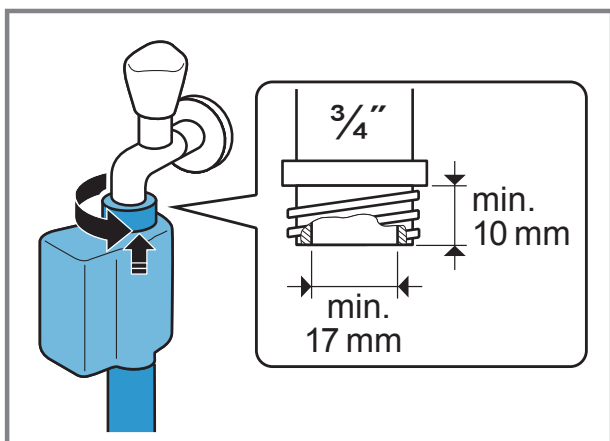

2. Otvorte opatrne vodovodný kohútik a skontrolujte tesnosť pripojovacích miest.

### Spôsoby pripojenia odtoku vody

Tieto informácie vám pomôžu pripojiť spotrebič na odtok vody.

**Upozornenie** Venujte pozornosť informáciám na tému "Bezpečnosť" → *Strana 4* a "Zabránenie vecným škodám" → *Strana 11*, aby ste spotrebič mohli bezpečne používať.

### POZOR!

Pri odčerpávaní je odtoková hadica vody pod tlakom a môže sa uvoľniť z nainštalovaného miesta pripojenia.

- ▶ Odtokovú hadicu vody zistite proti neúmyselnému uvoľneniu.

Odtok do sifónu.  
Miesto pripojenia zaisťte hadicovou objímkou (24 – 40 mm).

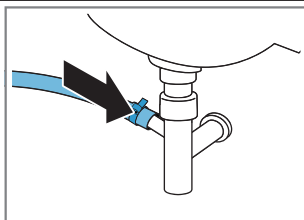

Odtok do umývadla.  
Odtokovú hadicu vody zafixujte a zistite obľúkom.

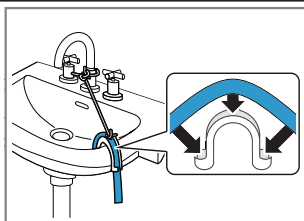

Odtok do plastovej rúry s gumovým hrdlom alebo do odtokového otvoru v podlahe.  
Odtokovú hadicu vody zafixujte a zistite obľúkom.

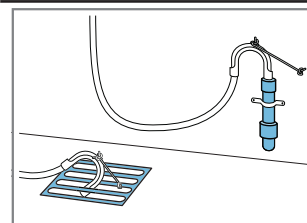

### Elektrické pripojenie spotrebiča

**Upozornenie** Venujte pozornosť informáciám na tému "Bezpečnosť" → *Strana 4* a "Zabránenie vecným škodám" → *Strana 11*, aby ste spotrebič mohli bezpečne používať.

1. Zapojte konektor napájacieho kábla spotrebiča do elektrickej zásuvky v blízkosti spotrebiča.

Informácie o pripojení spotrebiča nájdete v "technických údajoch" → *Strana 71*.

2. Skontrolujte, či je sieťová zástrčka pevne zasunutá.

### Vyrovnanie spotrebiča

Aby sa znížila hlučnosť a vibrácie a pohybovanie spotrebiča, spotrebič správne vyrovnajete.

**Upozornenie** Venujte pozornosť informáciám na tému "Bezpečnosť" → *Strana 4* a "Zabránenie vecným škodám" → *Strana 11*, aby ste spotrebič mohli bezpečne používať.

1. Skrutkovým kľúčom veľkosti 17 povolte v smere chodu hodinových ručičiek poistné matice.

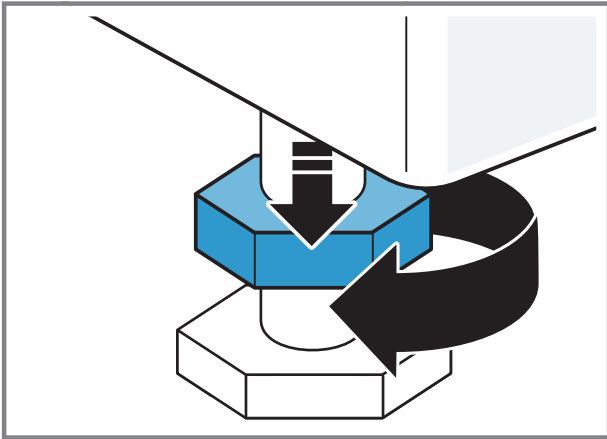

2. Spotrebič vyrovnajte otáčaním nožičiek. Skontrolujte vodováhou, či je spotrebič vyrovnaný.

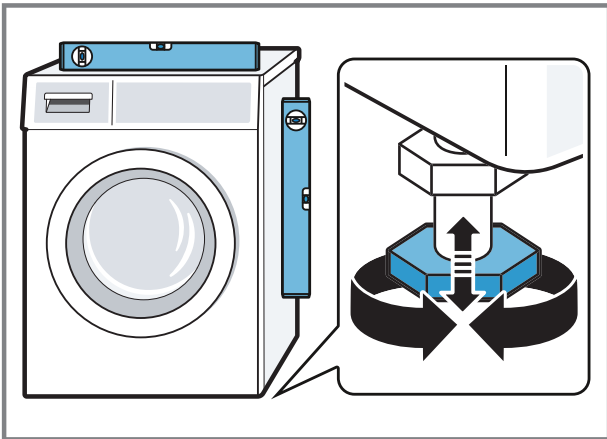

Všetky nožičky spotrebiča musia stáť pevne na podlahe.

3. Poistné matice pevne pritiahnite skrutkovým kľúčom veľkosti 17 proti skrini spotrebiča.

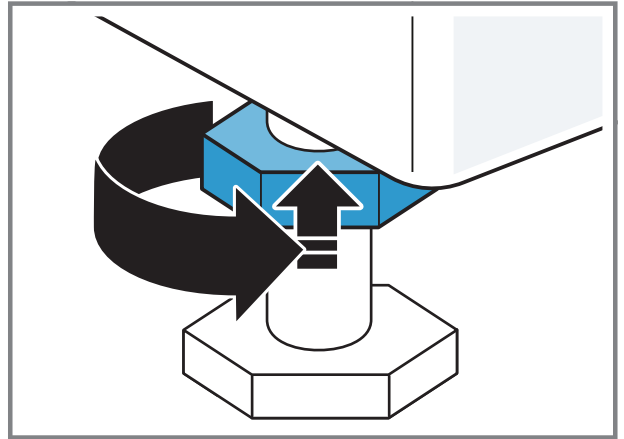

Pridržiavajte pritom nožičku spotrebiča a neprestavte jej výšku.

## Oboznámenie sa

Oboznámte sa s komponentmi vášho zariadenia.

### Spotrebič

Tu nájdete prehľad komponentov vášho spotrebiča.

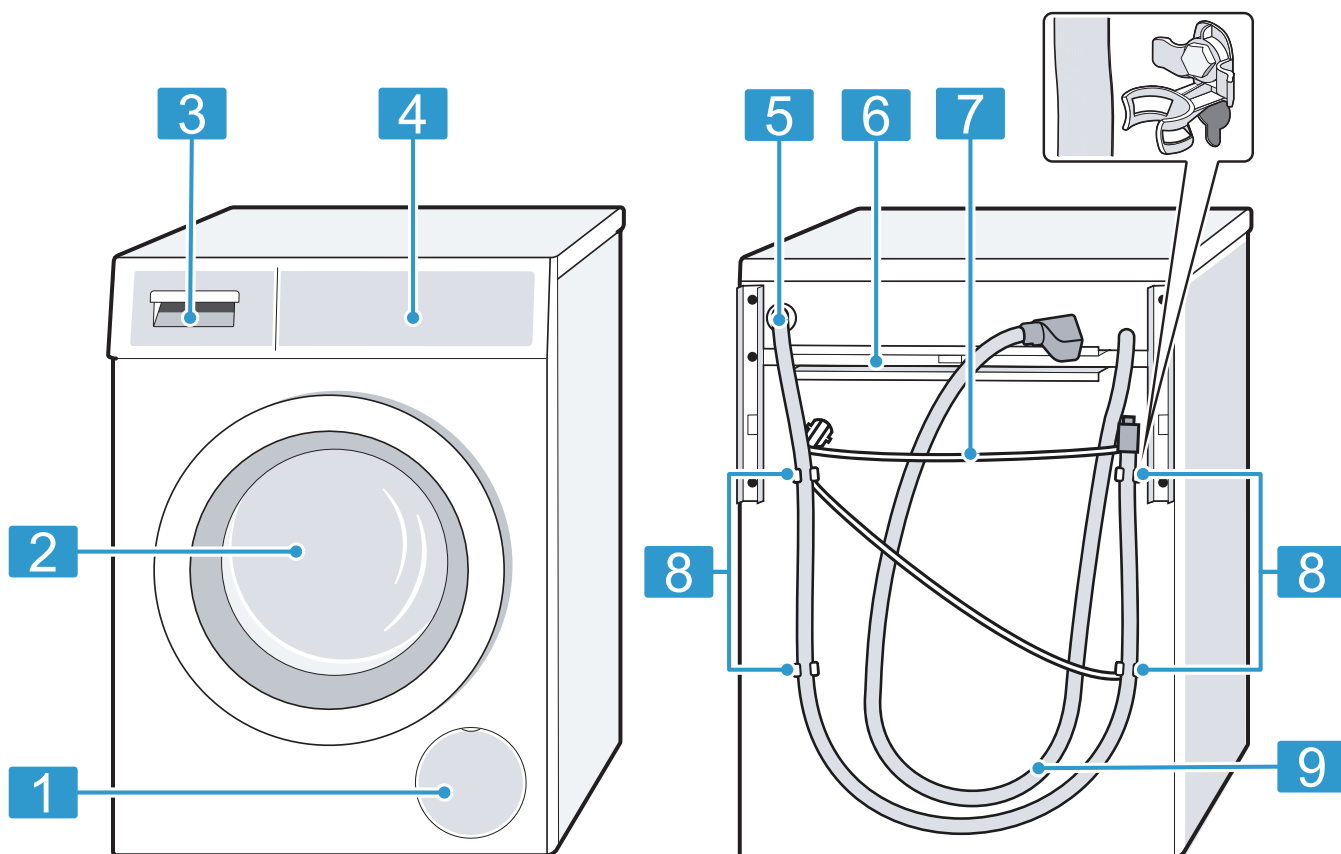

V závislosti od typu spotrebiča sa môžu detaily na obrázku líšiť, napr. farba a tvar.

**1** "Servisná klapka vypúšťacieho čerpadla" → *Strana 52*

**2** Dvierka

**3** "Zásuvka na prací prostriedok" → *Strana 21*

**4** "Ovládacie prvky" → *Strana 21*

**5** "Odtoková hadica vody" → *Strana 18*

**6** "Prepravné priečky" → *Strana 16*

**7** "Sieťové prívodné vedenie" → *Strana 18*



**8** "Prepravné poistky" → *Strana 15*

**9** "Prívodná hadica vody" → *Strana 17*

## Zásuvka na prací prostriedok

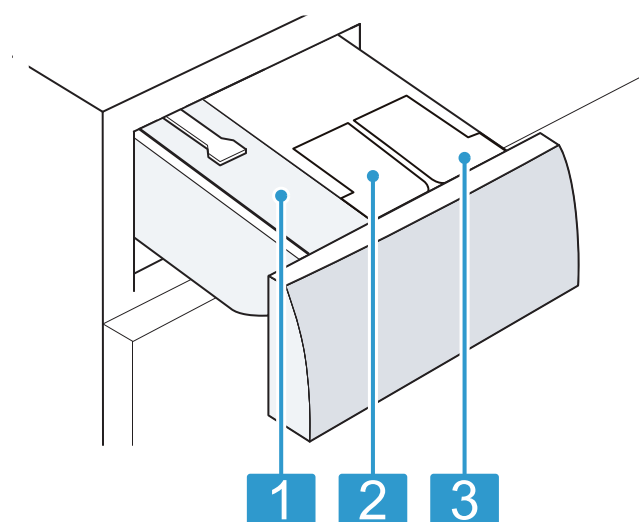
Tu nájdete prehľad o konštrukcii zásuvky na prací prostriedok.



- |          |  |
|----------|--|
| <b>1</b> | Komora pre manuálne dávkovanie   |
| <b>2</b> |  Dávkovací zásobník na aviváž alebo prací prostriedok |
| <b>3</b> |  Dávkovací zásobník na prací prostriedok              |

## Ovládacie prvky

Pomocou ovládacích prvkov môžete nastaviť všetky funkcie vášho spotrebiča a získať informácie o prevádzkovom stave.

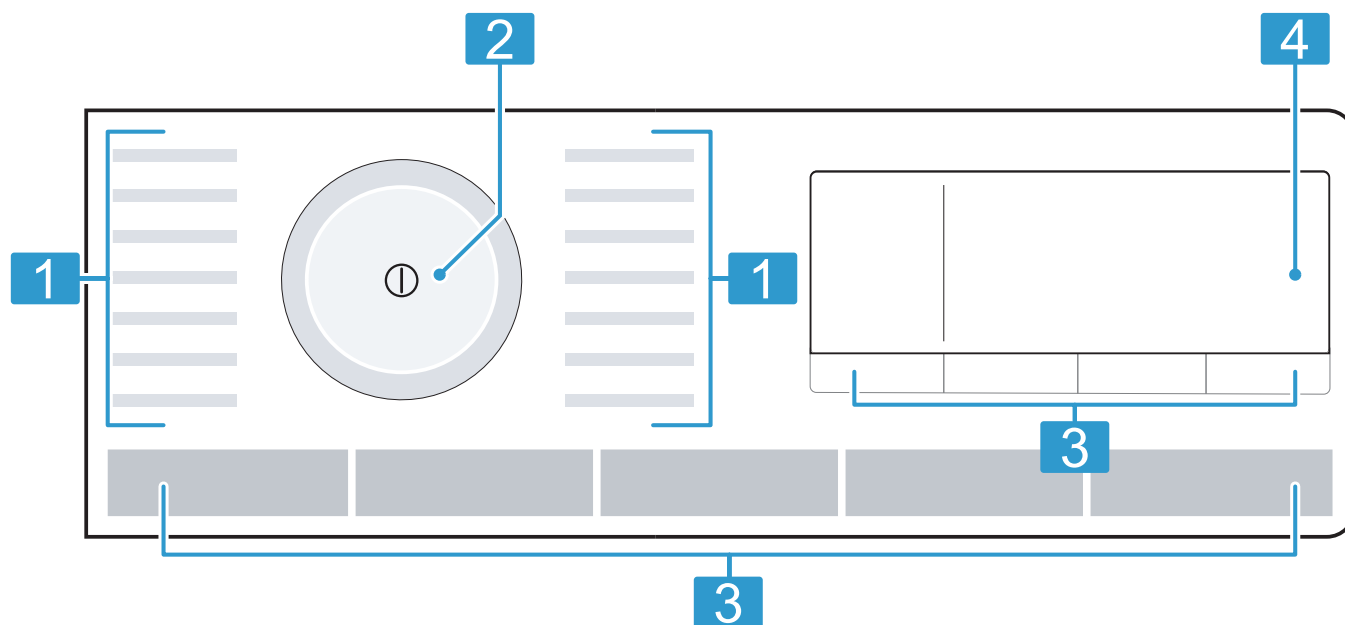

**1** "Programy" → Strana 27

**2** "Volič programov" → Strana 38

**3** "Tlačidlá" → Strana 25

**4** "Displej" → Strana 22















## Displej

Na displeji uvidíte aktuálne hodnoty nastavenia, možnosti výberu alebo texty upozornení.



Ukazovateľ	Názov	Popis
0.40 <sup>1</sup>	Čas trvania programu/ zostávajúci čas programu	Približný predpokladaný čas trvania programu alebo zostávajúci čas programu.
10h <sup>1</sup>	Čas Hotové za	Koniec programu bol stanovený a zobrazia sa zostávajúce hodiny. → "Tlačidlá", Strana 25
10 kg <sup>1</sup>	Odporúčaná náplň	Maximálne množstvo náplne pre nastavený program v kg.
☒ - 1600	Počet otáčok pri odstreďovaní	Nastavený počet otáčok odstreďovania v ot/min. → "Tlačidlá", Strana 25 0: bez záverečného odstreďovania, len odčerpanie ☒: stop plákanie, bez odčerpania
❄ - 90	Teplota	Nastavená teplota v °C. → "Tlačidlá", Strana 25 ❄ (studená)
☒	Predpranie	Stav programu
☒	Pranie	Stav programu
☒	Vyplachovanie	Stav programu
☒	Odstreďovanie	Stav programu

<sup>1</sup> Príklad

Ukazovateľ	Názov	Popis
-P-	Pauza	Stav programu
End	Koniec programu	Stav programu
	Detská poistka	<ul style="list-style-type: none"> <li>svieti: Detská poistka je aktivovaná.</li> <li>bliká: Detská poistka je aktivovaná a volič programov bol prestavený. → "Deaktivovanie detskej poistky", Strana 41</li> </ul>
	Spotreba energie	Spotreba energie pre nastavený program. <ul style="list-style-type: none"> <li>—: nízka spotreba energie</li> <li>—————: vysoká spotreba energie</li> </ul>
	Spotreba vody	Spotreba vody pre nastavený program. <ul style="list-style-type: none"> <li>—: nízka spotreba vody</li> <li>—————: vysoká spotreba vody</li> </ul>
	Wi-Fi	<ul style="list-style-type: none"> <li>svieti: Spotrebič spojený s domácou sieťou.</li> <li>bliká: Spotrebič sa pokúša spojiť s domácou sieťou. → "Home Connect", Strana 43</li> </ul>
	Správa spotreby energie	Spotrebič je spojený so systémom Smart Energy (správa spotreby energie). → "Spojenie spotrebiča so správou spotreby energie", Strana 45
	Dávkovací zásobník na tekutý prací prostriedok	<ul style="list-style-type: none"> <li>svieti: Inteligentný dávkovací systém pre tekutý prací prostriedok je aktivovaný.</li> <li>bliká: Minimálna hladina naplnenia dávkovacieho zásobníka nie je dosiahnutá. → "Inteligentný dávkovací systém", Strana 41</li> </ul>  (tekutý prací prostriedok)
 	Dávkovací zásobník na tekutý prací prostriedok alebo aviváž.	<ul style="list-style-type: none"> <li>svieti: Inteligentný dávkovací systém pre tekutý prací prostriedok alebo aviváž je aktivovaný.</li> <li>bliká: Minimálna hladina naplnenia dávkovacieho zásobníka nie je dosiahnutá. → "Inteligentný dávkovací systém", Strana 41</li> </ul>  (tekutý prací prostriedok)  (aviváž)
50 ml <sup>1</sup>	Základná dávka	Základná dávka pre prací prostriedok alebo aviváž. → "Základná dávka", Strana 42
	Systém detekcie peny	Spotrebič rozpoznal príliš veľa peny. → "Kód chyby/indikácia chyby/signál", Strana 57
	Dvierka	Dvierka sú odblokované a môžu sa otvoriť.
	Vodovodný kohútik	<ul style="list-style-type: none"> <li>Žiaden tlak vody. → "Kód chyby/indikácia chyby/signál", Strana 57</li> <li>Tlak vody je príliš nízky.</li> </ul>















<sup>1</sup> Príklad

<b>Ukazovateľ</b>	<b>Názov</b>	<b>Popis</b>
↵	Zásuvka na prací prostriedok	Zásuvka na prací prostriedok nie je úplne zasunutá. → "Kód chyby/indikácia chyby/signál", Strana 57
E:60 / -2B <sup>1</sup>	Porucha	Kód chyby, indikácia chyby, signál. → "Kód chyby/indikácia chyby/signál", Strana 57
<sup>1</sup> Príklad		









## Tlačidlá

Tu nájdete prehľad tlačidiel a možnosti ich nastavenia.

Výber nastavení programu závisí od nastaveného programu. Možnosti výberu pre každý program nájdete v prehľade  
→ "Programy", Strana 27.

Tlačidlo	Výber	Opis
Start / Reload   (štart/doplňenie/pauza)	<ul style="list-style-type: none"> <li>■ Spustiť</li> <li>■ Zrušiť</li> <li>■ Pozastaviť</li> </ul>	Spustenie, zrušenie alebo pozastavenie programu.
varioSpeed 	<ul style="list-style-type: none"> <li>■ Aktivovanie</li> <li>■ Deaktivovanie</li> </ul>	Aktivovanie alebo deaktivovanie prania so skráteným časom. <b>Upozornenie</b> Spotreba energie sa zvýši. Výsledok prania sa tým nezhorší.
	<ul style="list-style-type: none"> <li>■ Aktivovanie</li> <li>■ Deaktivovanie</li> <li>■ Základná dávka</li> </ul>	Keď krátko stlačíte tlačidlo, aktivujete alebo deaktivujete inteligentný dávkovací systém pre tekutý prací prostriedok  Keď stlačíte tlačidlo na cca 3 sekundy, môžete nastaviť základnú dávku. → "Inteligentný dávkovací systém", Strana 41
	<ul style="list-style-type: none"> <li>■ Aktivovanie</li> <li>■ Deaktivovanie</li> <li>■ Obsah dávkovacieho zásobníka</li> <li>■ Základná dávka</li> </ul>	Keď krátko stlačíte tlačidlo, aktivujete alebo deaktivujete inteligentný dávkovací systém pre aviváž  alebo tekutý prací prostriedok  Keď stlačíte tlačidlo na cca 3 sekundy, môžete určiť objem dávkovacieho zásobníka alebo nastaviť základnú dávku. → "Inteligentný dávkovací systém", Strana 41
- Finish in +  (- hotové za +)	1 - 24 hodín	Štánovanie skončenia programu. Čas trvania programu je už obsiahnutý v nastavenom počte hodín. Po spustení programu sa zobrazí čas trvania programu.
Temp. °C (voľba teploty)	 - 90 °C	Prispôsobenie teploty v °C.
Spin Speed  (otáčky)	 - 1600	Prispôsobenie otáčok pri odstredovaní alebo aktivovanie  (stop plákania). Výberom  sa neodčerpá voda na konci prania a deaktivuje sa odstredovanie. Bielizeň zostane ležať vo vode z plákania.
 (sieťový vypínač)	<ul style="list-style-type: none"> <li>■ Zapnutie</li> <li>■ Vypnutie</li> </ul>	Zapnutie alebo vypnutie spotrebiča.

























Tlačidlo	Výber	Opis
Remote Start  (vzdialený štart)	<ul style="list-style-type: none"> <li>■ Aktivovanie</li> <li>■ Deaktivovanie</li> <li>■ Home Connect Otvorenie menu</li> </ul>	<p>Keď krátko stlačíte tlačidlo, aplikáciou Home Connect sa povolí diaľkový štart spotrebiča.</p> <p>Keď stlačíte tlačidlo na cca 3 sekundy, otvoríte menu Home Connect.</p> <p><b>Pokyny</b></p> <ul style="list-style-type: none"> <li>■ Diaľkový štart sa z bezpečnostných dôvodov neaktivuje za týchto podmienok: <ul style="list-style-type: none"> <li>– Dvierka sú otvorené.</li> <li>– Zásuvka na prací prostriedok nie je zasunutá.</li> </ul> </li> <li>■ Diaľkový štart sa z bezpečnostných dôvodov deaktivuje za týchto podmienok: <ul style="list-style-type: none"> <li>– Otvorte dvierka.</li> <li>– Stlačte Start / Reload .</li> <li>– Stlačte Remote Start .</li> <li>– Vypnite spotrebič.</li> <li>– Po výpadku prúdu.</li> </ul> </li> </ul>
 3 sec. (detský zámok 3 s)	<ul style="list-style-type: none"> <li>■ Aktivovanie</li> <li>■ Deaktivovanie</li> </ul>	<p>Aktivovanie alebo deaktivovanie detskej poistky. Panel zaistíte proti neúmyselnej obsluhu. Ak bola aktivovaná detská poistka a spotrebič sa vypol, detská poistka zostane aktivovaná.</p> <p>→ "Detská poistka", Strana 41</p>
Spin Speed  (otáčky)	Základné nastavenie	<p>Zmena základných nastavení spotrebiča.</p> <p>→ "Zmena základných nastavení", Strana 49</p>
Prewash  (predpranie)	<ul style="list-style-type: none"> <li>■ Aktivovanie</li> <li>■ Deaktivovanie</li> </ul>	<p>Aktivovanie alebo deaktivovanie predprania, napr. na pranie silno znečistenej bielizne.</p> <p><b>Upozornenie</b> Keď je aktivovaný inteligentný dávkovací systém, prací prostriedok sa automaticky dávkuje pre predpranie a hlavné pranie. Keď je deaktivovaný inteligentný dávkovací systém, prací prostriedok sa dá pre predpranie priamo do bubna.</p>
Water Plus  (voda plus)	<ul style="list-style-type: none"> <li>■ Aktivovanie</li> <li>■ Deaktivovanie</li> </ul>	<p>Pranie z väčším množstvom vody.</p> <p>Odporúča sa pri mimoriadne citlivej pokožke a na nezaťažujúce ošetrovanie bielizne.</p>
Less Ironing  (ľahké žehlenie)	<ul style="list-style-type: none"> <li>■ Aktivovanie</li> <li>■ Deaktivovanie</li> </ul>	<p>Aktivovanie alebo deaktivovanie prania s redukciou pokrčenia.</p> <p>Aby sa redukovalo pokrčenie bielizne, prispôsobí sa priebeh a otáčky odstreďovania. Bielizeň je po vypraní taká vlhká, že sa vyrovná na šnúre na bielizeň.</p>









## Programy

Tu nájdete prehľad programov. Získate informácie o náplni a možnostiach nastavenia programov.











**Tip** Etikety so symbolmi ošetrovania bielizne vám poskytujú dodatočné pokyny na výber vhodného programu.  
→ "Značky na etiketách so symbolmi ošetrovania bielizne", Strana 35

Program	Opis	Max. náplň (kg)	Max. teplota (°C) <sup>1</sup>	Max. otáčky odstreďovania (ot/min) <sup>1</sup>	varioSpeed 	Spin Speed (stop plákania) 	Prewash 	Water Plus 	Less Ironing 	 
bavlna	Pranie odolných textílií z bavlny, ľanu a zmesových tkanín. Vhodný aj ako časovo skrátený program na normálne znečistenú bielizeň, keď aktivujete varioSpeed  . Ak je varioSpeed  aktivovaný, maximálna náplň sa zníži na 5 kg.	10	90	1600						 
bavlna farebné	Pranie odolných textílie z bavlny, ľanu a zmesových tkanín. Energeticky úsporný program. <b>Upozornenie</b> Skutočná teplota prania sa z dôvodov úspory energie môže líšiť od nastavenej teploty prania. Účinnosť prania zodpovedá zákonným požiadavkám.	10	90	1600	-					 







<sup>1</sup> Nastavenie programu

Program	Opis	Max. náplň (kg)	Max. teplota (°C) <sup>1</sup>	Max. otáčky odstreďovania (ot/min) <sup>1</sup>	varioSpeed 	Spin Speed (stop plákania) 	Prewash 	Water Plus 	Less Ironing 	 	 
eco 40-60	<p>Pranie textílií z bavlny, ľanu a zmesových tkanín. Vhodný pre normálne znečistené textílie.</p> <p><b>Upozornenie</b> Textílie, ktoré sa podľa symbolu ošetrovania môžu prať pri teplote 40 °C alebo 60 °C, sa môžu prať spoločne. Na dosiahnutie optimálnej energetickej účinnosti bola pre tento program uložená optimálna teplota prania. Teplota prania je aktivovaná a nedá sa zmeniť.</p>	10	-	1600	-	●	●	●	●	●	●
ľahko udržiavateľné	Pranie textílií zo syntetiky a zmesových tkanín.	4	60	1200	●	●	●	●	●	●	●
rýchly/mix	Pranie textílií z bavlny, ľanu, syntetiky a zmesových tkanín. Vhodný na mierne znečistenú bielizeň.	4	60	1600	●	●	●	●	●	●	●
jemné/hodváb	Pranie jemných textílií, ktoré sa môžu prať, z hodvábu, viskózy a syntetiky. Používajte prací prostriedok na jemnú bielizeň alebo hodváb.	2	40	800	-	●	●	●	●	●	●









<sup>1</sup> Nastavenie programu

Program	Opis	Max. náplň (kg)	Max. teplota (°C) <sup>1</sup>	Max. otáčky odstreďovania (ot/min) <sup>1</sup>	varioSpeed 	Spin Speed (stop plákania) 	Prewash 	Water Plus 	Less Ironing 	 	 
	<b>Upozornenie</b> Zvlášť chúlостivé textílie alebo textílie s háčikmi, očkami alebo strmienkami perte v sieťke na bielizeň.										
 vlna	Pranie vlny alebo textílií s vysokým podielom vlny, ktoré sa dajú prať ručne a v práčke. Aby sa predišlo zrazeniu bielizne, bubon s textíliami sa pohybuje mimoriadne šetrne s dlhými pauzami. Používajte prací prostriedok na vlnu.	2	40	800	-	●	-	-	-	-	●
plákanie	Plákanie s následným odstred'ovaním a odčerpávaním vody.	-	-	1600	-	●	-	●	●	-	●
odstred'ovanie/odčerpávanie	Odstred'ovanie a odčerpávanie vody. Keď chcete len odčerpávanie vody, aktivujte 0. Bielizeň sa neodstredí.	-	-	1600	-	-	-	●	●	-	-
auto 30°C	Pranie jemných textílie z bavlny, syntetiky a zmesových tkanín. Šetrné zaobchádzanie s bielizňou. Stupeň znečistenia a druh textílií sa automaticky rozpozná. Prací proces sa prispôsobí.	3,5	30	1000	-	●	-	-	-	●	●











<sup>1</sup> Nastavenie programu

Program	Opis	Max. náplň (kg)	Nastavenia programu
30	<p>Čistenie a starostlivosť o bubon.</p> <p>Použite program v týchto prípadoch:</p> <ul style="list-style-type: none"> <li>■ pred prvým použitím</li> <li>■ pri častom praní s teplotami 40 °C a nižšími</li> <li>■ po dlhšej neprítomnosti</li> </ul> <p>Použite univerzálny prášok na pranie alebo bieliaci prací prostriedok.</p> <p>Aby sa zabránilo tvorbe peny, znížte množstvo pracieho prostriedku na polovicu.</p> <p>Nepoužívajte aviváž.</p> <p>Nepoužívajte pracie prostriedky na vlnu, jemnú bielizeň alebo tekuté pracie prostriedky.</p> <p><b>Upozornenie</b> Keď ste dlhší čas nepoužívali program s teplotou 60 °C alebo vyššími teplotami, bliká zobrazovanie, ktoré upozorňuje na potrebu čistenia bubna.</p>	-	<div style="display: flex; flex-direction: column; align-items: center;"> <div style="display: flex; align-items: center; margin-bottom: 10px;"> <span style="margin-right: 10px;">2</span>  </div> <div style="display: flex; align-items: center; margin-bottom: 10px;"> <span style="margin-right: 10px;">1</span>  </div> <div style="display: flex; align-items: center; margin-bottom: 10px;"> <span style="margin-right: 10px;">Less Ironing</span>  </div> <div style="display: flex; align-items: center; margin-bottom: 10px;"> <span style="margin-right: 10px;">Water Plus</span>  </div> <div style="display: flex; align-items: center; margin-bottom: 10px;"> <span style="margin-right: 10px;">Prewash</span>  </div> <div style="display: flex; align-items: center; margin-bottom: 10px;"> <span style="margin-right: 10px;">Spin Speed</span>   (stop plákania) </div> <div style="display: flex; align-items: center; margin-bottom: 10px;"> <span style="margin-right: 10px;">varioSpeed</span>  </div> <div style="display: flex; align-items: center; margin-bottom: 10px;"> <span style="margin-right: 10px;">Max. otáčky od- stred'ovania (ot/min) <sup>1</sup></span> <span style="margin-left: 20px;">-</span> <span style="margin-left: 20px;">1200</span> </div> <div style="display: flex; align-items: center;"> <span style="margin-right: 10px;">Max. teplota (°C) <sup>1</sup></span> <span style="margin-left: 20px;">-</span> </div> </div>

<sup>1</sup> Nastavenie programu

Program	Opis	Max. náplň (kg)	Nastavenia programu
outdoor/impregnácia	<p>Pranie outdoorových textílií s membránovou technológiou a vodoodpudivou funkciou.</p> <p>Vhodný na pranie s následnou impregnáciou.</p> <p>Používajte prací prostriedok na outdoorové textílie.</p> <p>Použite impregnačný prostriedok vhodný na pranie v práčke.</p> <p>Prací prostriedok na outdoorové textílie dajte do komory pre manuálne dávkovanie. Keď sa program zastaví pred posledným plákaním, dajte impregnačný prostriedok do komory pre manuálne dávkovanie. Stlačte Start / Reload , aby program pokračoval.</p> <p>→ "Zásuvka na prací prostriedok", <i>Strana 21</i></p> <p>Vykonajte následné ošetrenie bielizne podľa údajov výrobcu.</p>	1	<div style="display: flex; flex-direction: column; align-items: center;"> <div style="display: flex; align-items: center; margin-bottom: 10px;"> <span style="margin-right: 10px;">2</span>  </div> <div style="display: flex; align-items: center; margin-bottom: 10px;"> <span style="margin-right: 10px;">1</span>  </div> <div style="display: flex; align-items: center; margin-bottom: 10px;"> <span style="margin-right: 10px;">Less Ironing</span>  </div> <div style="display: flex; align-items: center; margin-bottom: 10px;"> <span style="margin-right: 10px;">Water Plus</span>  </div> <div style="display: flex; align-items: center; margin-bottom: 10px;"> <span style="margin-right: 10px;">Prewash</span>  </div> <div style="display: flex; align-items: center; margin-bottom: 10px;"> <span style="margin-right: 10px;">Spin Speed (stop plákania)</span>  </div> <div style="display: flex; align-items: center; margin-bottom: 10px;"> <span style="margin-right: 10px;">varioSpeed</span>  </div> <div style="display: flex; align-items: center; margin-bottom: 10px;"> <span style="margin-right: 10px;">Max. otáčky odstreďovania (ot/min) <sup>1</sup></span> <span style="margin-right: 10px;">800</span> </div> <div style="display: flex; align-items: center;"> <span style="margin-right: 10px;">Max. teplota (°C) <sup>1</sup></span> <span>40</span> </div> </div>

<sup>1</sup> Nastavenie programu

Program	Opis	Max. náplň (kg)	Max. teplota (°C) <sup>1</sup>	Max. otáčky odstreďovania (ot/min) <sup>1</sup>	varioSpeed 	Spin Speed  (stop plákania)	Prewash 	Water Plus 	Less Ironing 	 	 
powerSpeed 59'	Pranie textílií z bavlny, ľanu, syntetiky a zmesových tkanín. Vhodný na mierne a normálne znečistenú bielizeň. Optimálny výsledok prania za menej ako hodinu.	5	40	1400	-	●	●	●	●	●	●
super 15'/30'	Pranie textílií z bavlny, syntetiky a zmesových tkanín. Krátky program na mierne znečistené malé dávky bielizne. Čas trvania programu je cca 30 minút. Keď chcete skrátiť čas trvania programu na 15 minút, aktivujte varioSpeed  . Maximálna náplň sa zníži na 2 kg.	4	40	1200	●	●	-	-	-	●	●
<sup>1</sup> Nastavenie programu											

## Príslušenstvo

Používajte originálne príslušenstvo. Je špeciálne prispôsobené vášmu spotrebiču. Tu nájdete prehľad príslušenstva k vášmu spotrebiču a jeho použitie.

	Použitie	Objednávacie číslo
Predĺženie prívodnej hadice vody	Predĺženie prívodnej hadice studenej vody alebo prívodnej hadice vody s Aquastopom (2,50 m).	WZ10131
Príchytky	Zlepšenie stability spotrebiča.	WX975600

### Pred prvým použitím

Prípravte spotrebič na používanie.

### Spustenie prania naprázdno

Pred opustením závodu bol váš spotrebič dôkladne preskúšaný. Aby sa prípadná zvyšková voda odstránila, vykonajte prvé pranie bez bielizne.

**Upozornenie** Venujte pozornosť informáciám na tému "Bezpečnosť" → *Strana 4* a "Zabránenie vecným škodám" → *Strana 11*, aby ste spotrebič mohli bezpečne používať.

1. Stlačte ①.

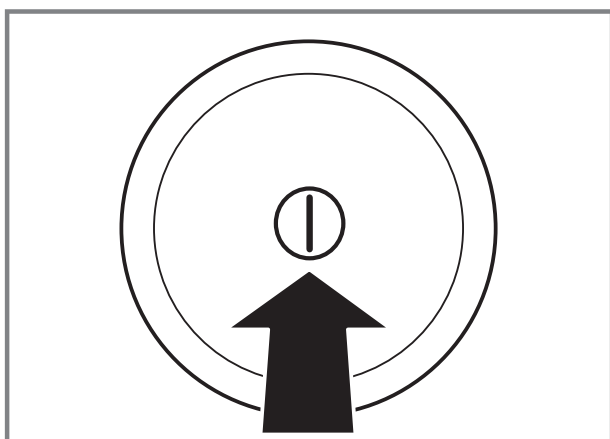

Zapnutie spotrebiča môže trvať niekoľko sekúnd.

2. Nastavte program **čistenie bubna**.

3. Zatvorte dverka.

4. Vytiahnite zásuvku na prací prostriedok.

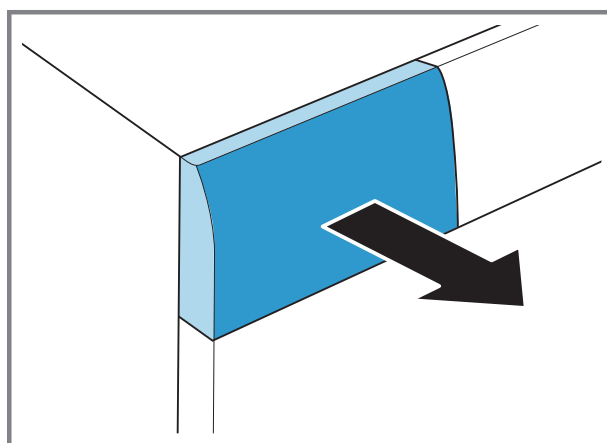

5. Nalejte asi 1 liter vody z vodovodu do komory pre manuálne dávkovanie.

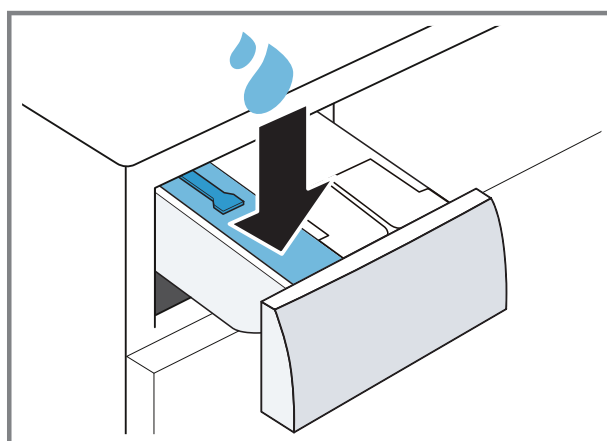



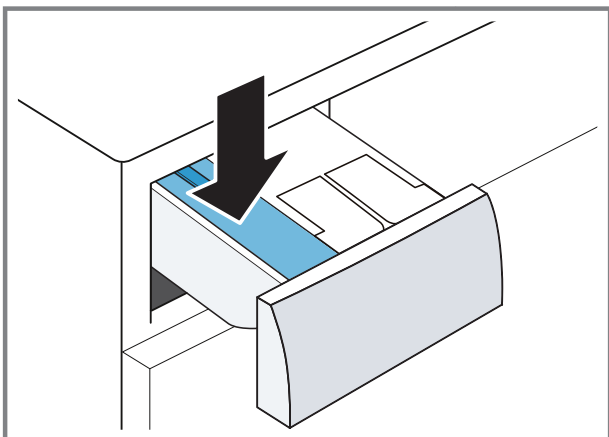

6. Nasypete univerzálny prací prášok do komory pre manuálne dávkovanie.

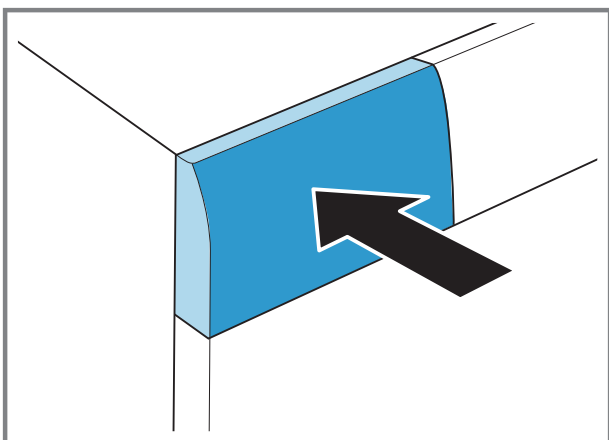

Peneniu zabránite tým, že použijete iba polovicu odporúčaného množstva pracieho prostriedku na mierne znečistenie. Nepoužívajte univerzálny prací prostriedok alebo prací prostriedok na jemnú bielizeň.

7. Zasuňte zásuvku na prací prostriedok.



8. Na spustenie programu stlačte **Start / Reload**  (**štart/doplnenie/pauza**).
- ✓ Na displeji sa zobrazí zostávajúci čas trvania programu.
  - ✓ Po skončení programu sa na displeji zobrazí: **End**.
9. Prvé pranie spustíte stlačením , aby sa spotrebič vypol.  
→ "Základná obsluha", Strana 38

## Bielizeň

Vo vašom spotrebiči môžete prať všetky druhy textílií, ktoré výrobca označil na etikete so symbolmi ošetrovania ako vhodné na pranie v práčke a textílie z vlny, ktorá sa môže prať ručne.

### Príprava bielizne

#### POZOR!

Predmety ponechané v bielizni môžu poškodiť bielizeň a bubon.

- ▶ Pred prevádzkou vyberte všetky predmety z vreciek bielizne.
- ▶ Aby sa šetril váš spotrebič a bielizeň, bielizeň si najprv pripravte.
  - Vyprázdňte všetky vrecká.
  - Kefkou odstráňte piesok zo všetkých záhybov a vreciek.
  - Obliečky prikrývok a vankúšov zatvorte.
  - Zatvorte všetky zipsy, suché zipsy, háčiky a očka.
  - Látkové opasky a šnúry záster zviažte alebo použite sieťku na bielizeň.
  - Odstráňte úchytky na záclony a olovené pásky alebo použite sieťku na bielizeň.
  - Na malé kusy bielizne, napr. detské ponožky, použite sieťku na bielizeň.
  - Bielizeň rozložte a ponatriasajte.
  - Perte spoločne veľké a malé kusy bielizne.
  - Čerstvé škvrnny namočte do mydlového roztoku (nešúchajte).
  - Odolné, zaschnuté škvrnny sa dajú odstrániť viacnásobným praním.

## Triedenie bielizne

**Upozornenie** Venujte pozornosť informáciám na tému "Bezpečnosť"

→ *Strana 4* a "Zabránenie vecným škodám" → *Strana 11*, aby ste spotrebič mohli bezpečne používať.

- ▶ Aby sa zlepšil výsledok prania a zabránilo sfarbeniu, bielizeň pred práním roztriedte podľa nasledujúcich kritérií.

- Druh tkaniny a vlákien
- Biela bielizeň
- Farebná bielizeň  
Novú farebnú bielizeň perte prvý raz zvlášť.
- "Znečistenie" → *Strana 35*
- "Značky na etiketách so symbolmi ošetrovania bielizne" → *Strana 35*

## Stupne znečistenia

Stupeň znečistenia	Znečistenie	Príklady
ľahko	<ul style="list-style-type: none"> <li>■ Znečistenie alebo škvrny nie sú viditeľné.</li> <li>■ Bielizeň napáchla.</li> </ul>	Ľahké letné oblečenie alebo športové oblečenie, ktoré bolo nosené niekoľko hodín.
Normálne	Znečistenie alebo ľahké škvrny sú viditeľné.	<ul style="list-style-type: none"> <li>■ Tričká, košele alebo blúzky sú prepotené alebo boli viackrát nosené.</li> <li>■ Uteráky alebo posteľná bielizeň, ktorá bola používaná maximálne jeden týždeň.</li> </ul>
silno	Znečistenie alebo škvrny nie sú výrazne viditeľné.	Kuchynské utierky, dojčenská bielizeň alebo pracovné odevy.

## Značky na etiketách so symbolmi ošetrovania bielizne

Symbody odkazujú na odporúčaný program a čísla v symboloch na maximálnu odporúčanú teplotu prania.

Symbol	Prací proces	Odporúčaný program
	Normálne	Bavlna
	Šetrne	Nekrčivá bielizeň
	Mimoriadne šetrne	Jemná bielizeň/hodváb na ručné pranie
	Ručné pranie	Vlna
	Nevhodné na pranie v práčke	–

**Tip** Ďalšie informácie o symboloch ošetrovania nájdete na [www.ginetex.ch](http://www.ginetex.ch).

## Pracie a ošetrovacie prostriedky

Správnym výberom a použitím pracích a ošetrovacích prostriedkov šetríte spotrebič a bielizeň. Môžete používať všetky pracie a ošetrovacie prostriedky, ktoré sú vhodné pre domáce spotrebiče.

**Upozornenie** Venujte pozornosť informáciám na tému "Bezpečnosť" → *Strana 4* a "Zabránenie vecným škodám" → *Strana 11*, aby ste spotrebič mohli bezpečne používať.

Údaje výrobcu o používaní a dávkovaní nájdete na obale.

### Pokyny

- Ak používate tekuté pracie prostriedky, tak len samotečúce.
- Nemiešajte rôzne tekuté pracie prostriedky.
- Nemiešajte pracie prostriedky s avivážou.
- Nepoužívajte nadmerne dlho skladované alebo silne zhustené výrobky.
- Nepoužívajte prostriedky obsahujúce rozpúšťadlá, leptavé alebo plynovotvorné prostriedky, napr. tekuté bielidlo.
- Farbivá používajte šetrne, soľ môže poškodiť nehrdzavejúcu oceľ.
- Nepoužívajte v spotrebiči odfarbovače.

## Odporúčané pracie prostriedky

Tieto informácie vám pomôžu vybrať si správny prací prostriedok na dané textilie.

Prací prostriedok	Textílie	Program	Teplota
Univerzálne pracie prostriedky s optickými zjasňovačmi	Textílie z bavlny alebo ľanu vhodné na vyváрку	Bavlna	od studenej až do 90 °C
Pracie prostriedky na farebnú bielizeň bez bielidla a optických zjasňovačov	Farebné textílie z ľanu alebo bavlny	Bavlna	od studenej až do 60 °C
Pracie prostriedky na farebnú/jemnú bielizeň bez optických zjasňovačov	Farebné textílie z nekrčivých vlákien alebo syntetiky	Nekrčivá bielizeň	od studenej až do 60 °C
Pracie prostriedky na jemnú bielizeň	Citlivé jemné textílie z hodvábu alebo viskózy	Jemné/hodváb	od studenej až do 40 °C
Pracie prostriedky na vlnu	Vlna	Vlna	od studenej až do 40 °C

**Tip** Na [www.cleanright.eu](http://www.cleanright.eu) nájdete množstvo ďalších informácií o pracích, ošetrovacích a čistiacich prostriedkoch na domáce použitie.

## Dávkovanie pracieho prostriedku

Správnym dávkovaním pracieho prostriedku docielite optimálny výsledok prania a ušetríte zdroje.

Dávkovanie pracieho prostriedku sa orientuje podľa:

- množstva bielizne
- stupňa znečistenia

- tvrdosti vody  
Informácie o tvrdosti vody vám poskytne miestny vodárenský podnik alebo si môžete tvrdosť vody určiť sami pomocou testera tvrdosti vody.

### Tvrdosť vody

Rozsah tvrdosti	Celková tvrdosť v mmol/l	Nemecká stupnica tvrdosti v dH
mäkká (I)	0 – 1,5	0 – 8,4
stredná (II)	1,5 – 2,5	8,4 – 14
tvrdá (III)	nad 2,5	nad 14

### Príklad údajov výrobcu na pracom prostriedku

Tieto údaje sa vzťahujú na štandardnú náplň 4 – 5 kg.

Znečistenie	ľahko	normálne	silno
Tvrdosť vody: mäkká/stredná	40 ml	55 ml	80 ml
Tvrdosť vody: tvrdá/veľmi tvrdá	55 ml	80 ml	105 ml

Dávkovanie nájdete na obale výrobcu.

- Keď dávkujete manuálne, dávkovanie prispôsobte skutočnému množstvu náplne.
- Keď je aktivované inteligentné dávkovanie, veľkosť dávky prispôsobte skutočnému množstvu náplne. Množstvo pracieho prostriedku a aviváže sa vypočíta automaticky zo "základnej dávky" → *Strana 42* a zisteného množstva bielizne. Nastavená základná dávka musí odpovedať vždy dávke pre náplň 4,5 kg.

## Základná obsluha

Tu sa dozviete základné informácie o používaní vášho spotrebiča.

### Zapnite spotrebič

- ▶ Stlačte ⓘ.

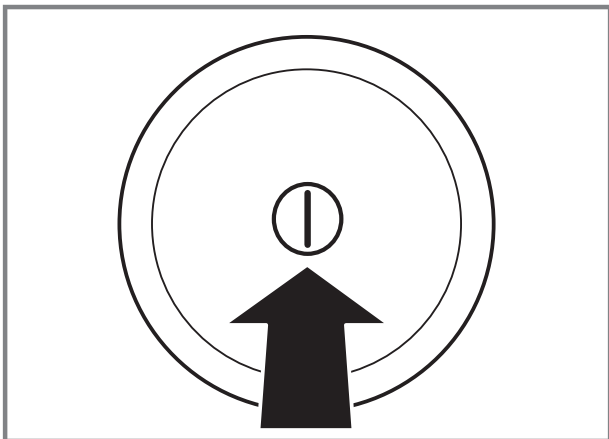

Zapnutie spotrebiča môže trvať niekoľko sekúnd.

- ✓ Spotrebič vykonáva početný funkčný test v zásuvke na prací prostriedok.  
→ "Zvuky", Strana 62

**Upozornenie** Bubon spotrebiča sa po otvorení, zatvorení a spustení programu osvetlí. Osvetlenie automaticky zhasne.

### Nastavenie programu

1. Volič programov nastavte na želaný "program" → Strana 27.

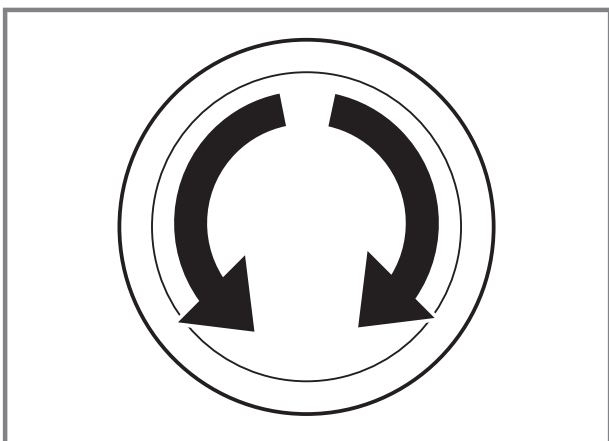

2. V prípade potreby "prispôbte nastavenia programu" → Strana 38.

### Prispôsobenie nastavení programu

V závislosti od programu a progresu programu môžete nastavenia prispôbiť alebo aktivovať a deaktivovať.

**Upozornenie** Prehľad všetkých nastavení programov:  
→ "Tlačidlá", Strana 25

**Predpoklad:** Program je nastavený.

- ▶ Prispôbte nastavenia programu. Nastavenia programu sa neuložia natrvalo pre program.

**Upozornenie** Keď aktivuje alebo deaktivujete inteligentný dávkovací systém, nastavenie sa uloží.

### Vložte bielizeň

#### Pokyny

- Venujte pozornosť informáciám na tému "Bezpečnosť" → Strana 4 a "Zabránenie vecným škodám" → Strana 11, aby ste spotrebič mohli bezpečne používať.
- Aby sa zabránilo pokrčeniu, dodržiavajte maximálnu náplň "programu" → Strana 27.

**Predpoklad:** Pripravte a roztriedte bielizeň.  
→ "Bielizeň", Strana 34

1. Otvorte dverka.

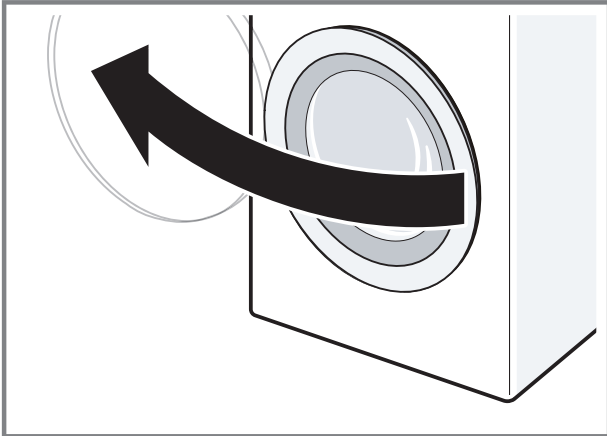

2. Presvedčte sa, či je bubon prázdny.
3. Bielizeň vložte rozloženú do bubna.
4. **Upozornenie** Dávajte pozor, aby sa bielizeň neprivila do dveriek. Zatvorte dverka.

## Plnenie pracích a ošetrovacích prostriedkov

Pri programoch, v ktorých nie je možné alebo žiaduce inteligentné dávkovanie, môžete prací prostriedok na manuálne dávkovanie pridať do komory.

**Upozornenie** Venujte pozornosť informáciám na tému "Bezpečnosť" → *Strana 4* a "Zabránenie vecným škodám" → *Strana 11*, aby ste spotrebič mohli bezpečne používať.

**Tip** Okrem inteligentného dávkovania môžete do komory pre manuálne dávkovanie pridať ďalšie prostriedky na ošetrovanie bielizne, ako napr. soľ na škvrny, škrob alebo bielidlo. Nepridávajte ďalší prací prostriedok do komory pre manuálne dávkovanie, aby sa zabránilo predávkovaniu alebo nadmernému peneniu.

**Predpoklad:** Informujte sa o optimálnom dávkovaní "pracieho a ošetrovacieho prostriedku." → *Strana 36*

1. Vytiahnite zásuvku na prací prostriedok.
2. Naplňte prací prostriedok.  
→ "Zásuvka na prací prostriedok", *Strana 21*
3. V prípade potreby naplňte ošetrovací prostriedok.
4. Zasuňte zásuvku na prací prostriedok.

## Spustenie programu



**Upozornenie** Keď chcete zmeniť čas do skončenia programu, nastavte najprv čas **Hotové za**.

- ▶ Stlačte **Start / Reload** ▷ .
- ✓ Bubon sa otáča a nasleduje rozpoznávanie náplne, ktoré môže trvať až 2 minúty a potom začne pritekať voda.
- ✓ Na displeji sa zobrazí čas trvania programu alebo čas **Hotové za**.
- ✓ Po skončení programu sa na displeji zobrazí: **End**.

## Namáčanie bielizne

Bielizeň môžete pred praním namočiť v spotrebiči tak, že zastavíte program.

**Upozornenie** Prací prostriedok navyše nie je potrebný. Prací lúh sa následne použije na pranie.

1. Spustite program.
2. Na zastavenie programu cca po 10 minútach stlačte **Start / Reload** ▷ .
3. Po požadovanom čase namáčania stlačte **Start / Reload** ▷ , aby program pokračoval.

## Doplnenie bielizne

**Upozornenie** Venujte pozornosť informáciám na tému "Bezpečnosť" → *Strana 4* a "Zabránenie vecným škodám" → *Strana 11*, aby ste spotrebič mohli bezpečne používať.

1. Stlačte **Start / Reload** ▷|||.

Spotrebič sa zastaví a kontroluje, či je možné doloženie alebo odobratie bielizne. Všímajte si stav programu.

2. Doložte alebo odoberte bielizeň.
3. Zatvorte dvierka.
4. Stlačte **Start / Reload** ▷|||.

## Zrušenie programu

Po spustení programu môžete program kedykoľvek zrušiť.

**Upozornenie** Venujte pozornosť informáciám na tému "Bezpečnosť" → *Strana 4* a "Zabránenie vecným škodám" → *Strana 11*, aby ste spotrebič mohli bezpečne používať.

1. Stlačte **Start / Reload** ▷|||.
2. Otvorte dvierka.

Pri vysokej teplote a vysokej hladine vody ostanú dvierka z bezpečnostných dôvodov zablokované.

- Pri vysokej teplote spustíte program **plákanie**.
- Pri vysokej hladine vody spustíte program **odstredovanie** alebo **odčerpanie**.

3. Vyberte bielizeň.

## Pokračovanie programu pri Stop plákania

1. Nastavte program **odstredovanie** alebo **odčerpanie**.
2. Stlačte **Start / Reload** ▷|||.

## Vybratie bielizne

**Upozornenie** Venujte pozornosť informáciám na tému "Bezpečnosť" → *Strana 4* a "Zabránenie vecným škodám" → *Strana 11*, aby ste spotrebič mohli bezpečne používať.

1. Otvorte dvierka.
2. Vyberte bielizeň.

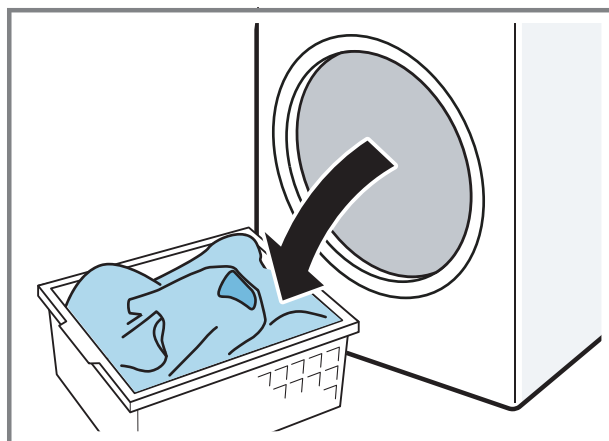

## Vypnutie spotrebiča

1. Stlačte ①.

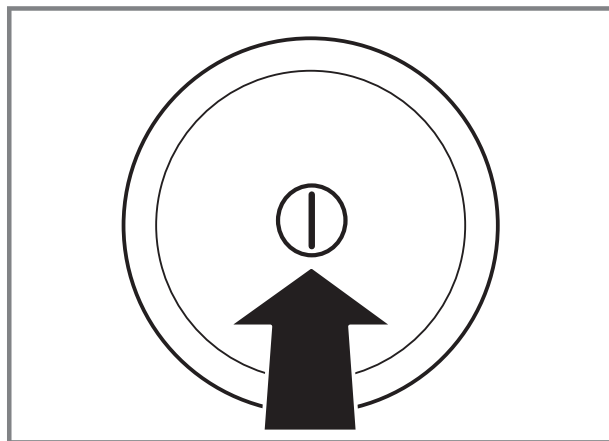

2. Gumovú manžetu utrite dosucha a odstráňte cudzie telesá.

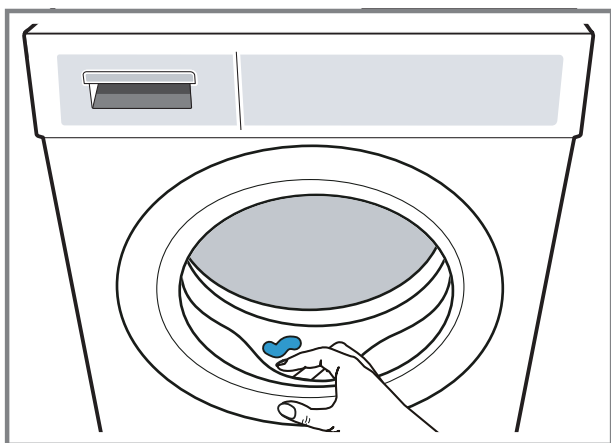



3. Nechajte dvierka a zásuvku na prací prostriedok otvorenú, aby mohla vyschnúť zvyšková voda.

## Detská poistka



Spotrebič zaistíte proti neúmyselnej obsluhu ovládacích prvkov.

### Aktivovanie detskej poistky

- ▶ Obidve tlačidlá  **3 sec.** stlačte na cca 3 sekundy.
- ✓ Na displeji sa zobrazí .
- ✓ Ovládacie prvky sú zablokované.
- ✓ Detská poistka zostane aktívna aj po vypnutí spotrebiča.

### Deaktivovanie detskej poistky

**Predpoklad:** Na deaktivovanie detskej poistky musí byť spotrebič zapnutý.

- ▶ Obidve tlačidlá  **3 sec.** stlačte na cca 3 sekundy.
- Aby sa prebiehajúci program nezrušil, volič programov musí byť na východiskovom programe.
- ✓ Na displeji zhasne .

## Inteligentný dávkovací systém

Spotrebič je vybavený inteligentným dávkovacím systémom pre tekuté prací prostriedky a aviváž.

V závislosti od programu a nastavení sa automaticky dávkujú optimálne množstvá tekutého pracího prostriedku a aviváže. Inteligentné dávkovanie je pre všetky určené "programy" → *Strana 27* výrobné aktivované a individuálne sa môže deaktivovať. Vo všetkých ostatných programoch môžete prací prostriedok pridať manuálne.

→ *"Plnenie prací a ošetrovacích prostriedkov", Strana 39*

## Naplnenie dávkovacieho zásobníka

### Upozornenie

Keď chcete používať inteligentné dávkovanie, naplňte dávkovací zásobník.

- Naplňte dávkovací zásobník vhodným "pracím a ošetrovacím prostriedkom" → *Strana 36*.
- Keď zmeníte tekutý prací prostriedok alebo aviváž, vyprázdňte a vyčistite predtým dávkovací zásobník.  
→ *"Čistenie zásuvky na prací prostriedky", Strana 50*
- Keď chcete použiť obidva dávkovacie zásobníky na tekutý prací prostriedok, nastavte "Obsah dávkovacích zásobníkov" → *Strana 42*.



**Predpoklad:** /  bliká.

1. Vytiahnite zásuvku na prací prostriedok.

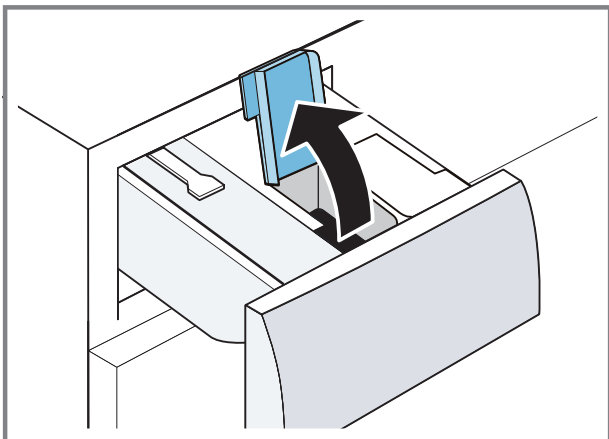

2. Otvorte veko otvoru na plnenie.



3. Nalejte tekutý prací prostriedok  a aviváž  do príslušných dávkovacích zásobníkov.  
→ "Zásuvka na prací prostriedok",  
Strana 21

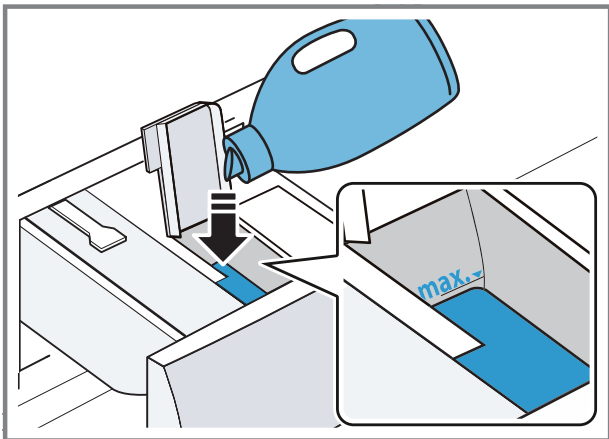



4. Zatvorte veko otvoru na plnenie.

**Upozornenie** Aby prací prostriedok neprischol alebo nevyschol, veko otvoru na plnenie nenechávajte dlhší čas otvorené.

5. Zasuňte zásuvku na prací prostriedok.  
6. Prispôbte "základnú dávku"  
→ Strana 42.







## Obsah dávkovacieho zásobníka

Výrobne je dávkovací zásobník nastavený pre aviváž . Alternatívne môžete použiť dávkovací zásobník pre druhý tekutý prací prostriedok .

### Pokyny

- Keď zmeníte obsah dávkovacieho zásobníka, základná dávka sa pre tento dávkovací zásobník zruší.
- Keď chcete používať obidva dávkovacie zásobníky, musíte vybrať dávkovací zásobník, ktorý sa má používať počas prania.

### Prispôsobenie obsahu dávkovacieho zásobníka

1. Stlačte  na cca 3 sekundy.
2. Na nastavenie  stlačte .
- ✓ Na displeji sa zobrazí .
3. Na nastavenie  znova stlačte .
4. Po krátkom čakaní sa nastavenia ukončia.

### Základná dávka

Prednastavenú základnú dávku môžete prispôbiť pre tekutý prací prostriedok a aviváž.



Základná dávka sa riadi podľa údajov výrobcu pracieho prostriedku, tvrdosti vody a stupňa znečistenia bielizne.

Vždy nastavte základnú dávku, ktorá zodpovedá dávke pre štandardnú náplň 4,5 kg.



→ "Dávkovanie pracieho prostriedku",  
Strana 37

### Prispôsobenie základnej dávky

Môžete samostatne prispôbiť základnú dávku pre obidva dávkovacie zásobníky.

1. Stlačte  na cca 3 sekundy.
- ✓ Displej zobrazí nastavenú základnú dávku pre .

2. Keď chcete prispôbiť nastavenia, stlačte .
3. Po krátkom čakaní sa nastavenia ukončia.

**Upozornenie** Keď chcete prispôbiť základnú dávku , zopakujte kroky pomocou .

## Home Connect

Toto zariadenie je pripojiteľné k sieti. Pripojte svoj spotrebič k mobilnému koncovému zariadeniu, aby ste mohli ovládať funkcie prostredníctvom aplikácie Home Connect, prispôbiť základné nastavenia alebo monitorovať aktuálny prevádzkový stav.

Služby Home Connect nie sú k dispozícii v každej krajine. Dostupnosť funkcie Home Connect závisí od dostupnosti služieb Home Connect vo vašej krajine. Príslušné informácie nájdete na: [www.home-connect.com](http://www.home-connect.com).

- → "Spojenie spotrebiča s domácou sieťou WLAN (Wi-Fi) s funkciou WPS", Strana 43
- → "Spojenie spotrebiča s domácou sieťou WLAN (Wi-Fi) bez funkcie WPS", Strana 44

Aplikácia Home Connect vás prevedie celým prihlasovacím procesom. Na vykonanie nastavení postupujte podľa pokynov v aplikácii Home Connect.

### Tipy

- Dodržiavajte dodané podklady od Home Connect.
- Dodržiavajte aj inštrukcie v aplikácii Home Connect.

### Pokyny

- Rešpektujte bezpečnostné pokyny uvedené v tomto návode na obsluhu a zabezpečte, aby sa dodržiavali aj vtedy, keď spotrebič ob-

sluhujete cez aplikáciu Home Connect.

→ "Bezpečnosť", Strana 4

- Ovládanie na spotrebiči má vždy prednosť. V tomto čase nie je možné ovládanie cez aplikáciu Home Connect.

## Nastavenia Home Connect

Prispôbte Home Connect vašim potrebám.

Nastavenia Home Connect nájdete v základných nastaveniach vášho spotrebiča. Zobrazenie nastavení na displeji závisí od toho, či je nastavený Home Connect a či je spotrebič spojený s domácou sieťou.

### Spojenie spotrebiča s domácou sieťou WLAN (Wi-Fi) s funkciou WPS

Použite funkciu WPS vášho smerovača, aby ste spojili spotrebič s domácou sieťou.

**Predpoklad:** Ak má váš smerovač funkciu WPS, môžete spotrebič automaticky spojiť s vašou domácou sieťou WLAN (Wi-Fi).

1. Stlačte **Remote Start**  na cca 3 sekundy.
  - ✓ Na displeji sa zobrazí **Aut.**
2. Stlačte **Start / Reload** .
3. V priebehu 2 minút stlačte tlačidlo WPS na smerovači.

Dodržiavajte informácie v podkladoch smerovača.

- ✓ Na displeji bliká .
- ✓ Spotrebič sa teraz pokúša spojiť s domácou sieťou WLAN.
- ✓ Keď je na displeji zobrazené a trvale svieti , spotrebič je spojený s domácou sieťou.

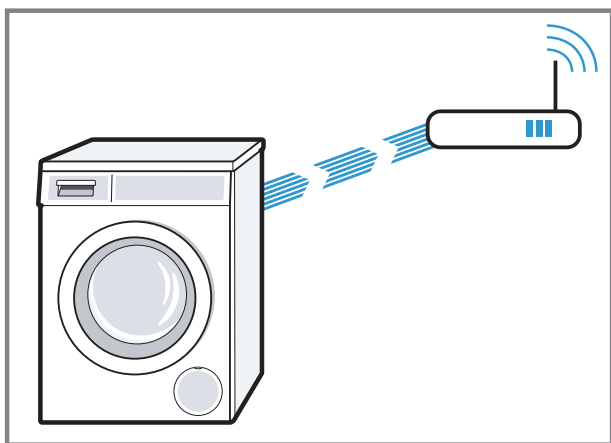

4. Keď je na displeji zobrazené **Err**, spotrebič nie je spojený s domácou sieťou.
  - Skontrolujte, či sa spotrebič nachádza v dosahu domácej siete.
  - Spojte znova spotrebič s domácou sieťou WLAN (Wi-Fi) s funkciou WPS.
5. "Pripojenie spotrebiča k aplikácii Home Connect." → *Strana 45*

## Spojenie spotrebiča s domácou sieťou WLAN (Wi-Fi) bez funkcie WPS

Ak váš smerovač nemá funkciu WPS, môžete spotrebič manuálne spojiť s vašou domácou sieťou WLAN (Wi-Fi). Spotrebič si krátkodobo vytvorí vlastnú WLAN sieť. Mobilné koncové zariadenie môžete spojiť so sieťou WLAN a preniesť informácie o sieti WLAN (Wi-Fi) na váš spotrebič.

**Predpoklad:** Aplikácia Home Connect je otvorená a vy ste sa prihlásili.

1. Stlačte **Remote Start**  minimálne na 3 sekundy.
  - ✓ Na displeji sa zobrazí **Aut**.
2. Nastavte program na pozíciu 2.
  - ✓ Na displeji sa zobrazí **SAP**.
3. Stlačte **Start / Reload**  .
  - ✓ Na displeji bliká .

- ✓ Spotrebič si zriadi vlastnú sieť WLAN s názvom siete (SSID) Home Connect.



4. V mobilných zariadeniach vyvolajte nastavenia WLAN. Spojte mobilné zariadenia so sieťou WLAN HomeConnect a zadajte WLAN heslo (Key) HomeConnect.
- ✓ Vaše mobilné zariadenie sa teraz spája so spotrebičom. Proces pripájania môže trvať až 60 sekúnd.

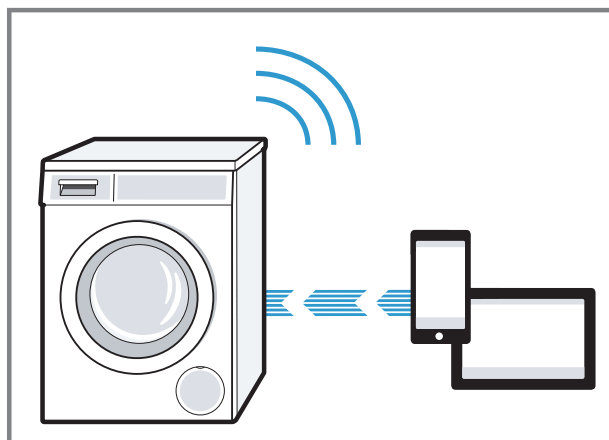

5. Otvorte aplikáciu Home Connect na mobilnom koncovom zariadení a postupujte podľa krokov v aplikácii.
6. V aplikácii Home Connect zadajte názov siete (SSID) a heslo (Key) vašej domácej siete.

7. Postupujte podľa krokov v aplikácii Home Connect, aby sa váš spotrebič pripojil.
  - ✓ Keď je na displeji zobrazené a trvale svieti , spotrebič je spojený s domácou sieťou.
8. Keď je na displeji zobrazené **Err**, spotrebič nie je spojený s domácou sieťou.
  - Skontrolujte, či sa spotrebič nachádza v dosahu domácej siete.
  - Spojte znova spotrebič s domácou sieťou WLAN (Wi-Fi) s funkciou WPS.
9. "Spotrebič pripojte k aplikácii Home Connect" → *Strana 45*.

## Pripojenie spotrebiča k aplikácii Home Connect

### Predpoklady



- Spotrebič je spojený s domácou sieťou WLAN (Wi-Fi).
  - Aplikácia Home Connect je otvorená a vy ste sa prihlásili.
1. Nastavte program na pozíciu 3.
    - ✓ Na displeji sa zobrazí **APP**.
  2. Stlačte **Start / Reload** .
    - ✓ Spotrebič sa spojí s aplikáciou Home Connect.
  3. Keď sa váš spotrebič zobrazí v aplikácii Home Connect, postupujte podľa posledných krokov v aplikácii Home Connect.
    - ✓ Keď je na displeji zobrazené , spotrebič je spojený s aplikáciou Home Connect.

## Spojenie spotrebiča so správou spotreby energie

Keš spotrebič spojíte so systémom Smart Energy (správa spotreby energie), optimalizuje sa spotreba energie. Spotrebič sa spustí až vtedy, keď

domáce fotovoltatické zariadenie poskytne dostatok energie alebo je výhodná prúdová tarifa.

### Predpoklady

- Systém Smart Energy (správa spotreby energie) používa komunikačný štandard EEBus Initiative.
  - V návode na používanie systému Smart Energy (správa spotreby energie) ste si prečítali, ako sa spojí systém Smart Energy (správa spotreby energie) s vaším spotrebičom.
1. Stlačte **Remote Start**  na cca 3 sekundy.
    - ✓ Na displeji sa zobrazí **Aut**.
  2. Nastavte program na pozíciu 7.
    - ✓ Na displeji sa zobrazí **EnG**.
  3. Stlačte **Start / Reload** .
    - ✓ Spotrebič sa spojí so systémom Smart Energy (správa spotreby energie).
    - ✓ Keď je na displeji zobrazené a , váš spotrebič sa úspešne spojil so správou spotreby energie.
  4. Keď sa má váš spotrebič spustiť prostredníctvom systému Smart Energy (správa spotreby energie), aktivujte Flexstart.
    - "Aktivovanie Flexstart", *Strana 45*

### Aktivovanie Flexstart

Aktivujte Flexstart, aby váš systém Smart Energy (správa spotreby energie) mohol spustiť váš spotrebič, keď domáce fotovoltatické zariadenie poskytne dostatok energie alebo je výhodná prúdová tarifa.

**Predpoklad:** Systém Smart Energy (správa spotreby energie) môže spustiť vaše zariadenie len vtedy, keď systém Smart Energy (správa spotreby energie) a vaše zariadenie sú spojené.

1. Nastavte požadovaný program.

2. Stlačte **Finish in +**  a nastavte požadovaný časový úsek.
  3. Stlačte **Start / Reload** .
  4. Stlačte **Start / Reload** .
- ✓ Na displeji sa zobrazí  a Flexstart je aktivovaný. Spotrebič čaká na spustenie prostredníctvom systému Smart Energy (správa spotreby energie).
  - ✓ Ak sa na displeji zmení uvedenie času napr. na 8 h, systém Smart Energy (správa spotreby energie) určil čas, kedy sa váš spotrebič spustí.
  - ✓ Keď systém Smart Energy (správa spotreby energie) nespustí spotrebič v nastavenom časovom úseku, spotrebič sa spustí sám pred uplynutím časového úseku. Program sa skončí s uplynutím tohto časového úseku.

### Upozornenie

Flex Start sa z bezpečnostných dôvodov deaktivuje za týchto podmienok:

- Stlačte **Start / Reload** .
- Otvorte dvierka.
- Vypnite spotrebič.
- Výpadok elektrického prúdu.



### Aktivovanie Wi-Fi na spotrebiči

**Upozornenie** Keď je aktivované Wi-Fi, zvýši sa spotreba energie v porovnaní s hodnotami z tabuľky spotreby.

1. Stlačte **Remote Start**  na cca 3 sekundy.
2. Nastavte program na pozíciu 4.
  - ✓ Na displeji sa zobrazí **Con**.
3. Stlačte **Start / Reload**  tak, aby sa na displeji zobrazilo **On**.
  - ✓ Wi-Fi je aktivované.

**Upozornenie** Keď je aktivované Wi-Fi, spotrebič sa automaticky nevypne.



### Deaktivovanie Wi-Fi na spotrebiči

1. Stlačte **Remote Start**  minimálne na 3 sekundy.
2. Nastavte program na pozíciu 4.
  - ✓ Na displeji sa zobrazí **Con**.
3. Stláčajte **Start / Reload** , kým sa na displeji nezobrazí **OFF**.
  - ✓ Wi-Fi je deaktivované.

**Upozornenie** Keď bolo Wi-Fi deaktivované a váš spotrebič bol predtým spojený s vašou domácou sieťou, pri opätovnom zapnutí Wi-Fi sa spojenie automaticky obnoví.



### Aktualizácia softvéru

**Predpoklad:** Na displeji sa zobrazí **UdP**.

1. Stlačte **Remote Start**  na cca 3 sekundy.
2. Nastavte program na pozíciu 6.
  - ✓ Na displeji sa objaví **UPd**.
3. Stlačte **Start / Reload** .
- ✓ Aktualizácia softvéru sa nainštaluje.
- ✓ Keď sa na displeji zobrazí **End**, aktualizácia softvéru je nainštalovaná.

**Upozornenie** Aktualizácia softvéru môže trvať niekoľko minút. Počas aktualizácie softvéru spotrebič nevypínajte.

### Zrušenie nastavení siete spotrebiča

1. Stlačte **Remote Start**  minimálne na 3 sekundy.
2. Nastavte program na pozíciu 5.
  - ✓ Na displeji sa zobrazí **rES**.
3. Stlačte **Start / Reload** .
- ✓ Na displeji sa zobrazí **.**
4. Stlačte **Start / Reload** .
- ✓ Nastavenia siete sa resetujú.

- ✓ Keď sa na displeji zobrazí **End**, sieťové nastavenia sú zresetované.

**Tip** Ak chcete váš spotrebič znova ovládať cez aplikáciu Home Connect, musíte ho znova spojiť s domácou sieťou a aplikáciou Home Connect.

## Diagnostika na diaľku

Zákaznícky servis sa prostredníctvom vzdialenej diagnostiky spojiť s vaším spotrebičom, keď sa na zákaznícky servis obrátite s príslušnou požiadavkou, váš spotrebič bude spojený so serverom Home Connect a v krajine, v ktorej používate spotrebič, bude k dispozícii služba vzdialenej diagnostiky.

**Tip** Ďalšie informácie a rady týkajúce sa dostupnosti vzdialenej diagnostiky vo vašej krajine nájdete v sekcii servisu a podpory lokálnej stránky: [www.home-connect.com](http://www.home-connect.com)

## Ochrana osobných údajov

Dodržiavajte pokyny v súvislosti s ochranou osobných údajov. Prvým spojením vášho spotrebiča s domácou sieťou pripojenou na internet sprostredkuje váš spotrebič nasledovné kategórie údajov serveru Home Connect (prvá registrácia):

- Jednoznačné rozpoznanie spotrebiča (pozostávajúce z kľúčov spotrebiča, ako aj adresy MAC zabudovaného Wi-Fi komunikačného modulu).

- Bezpečnostný certifikát Wi-Fi komunikačného modulu (na informačno-technické zabezpečenie spojenia).
- Aktuálna verzia softvéru a hardvéru vášho domáceho spotrebiča.
- Stav prípadného predchádzajúceho vynulovania na výrobné nastavenia.

Táto prvá registrácia pripraví používanie funkcií Home Connect a je potrebná až v časovom okamihu, v ktorom chcete funkcie Home Connect využiť po prvý raz.

**Upozornenie** Berte do úvahy, že funkcie Home Connect je možné použiť iba v spojení s aplikáciou Home Connect. Informácie o ochrane údajov si môžete prezrieť v aplikácii Home Connect.

## Vyhlásenie o zhode

Spoločnosť BSH Hausgeräte GmbH týmto vyhlasuje, že spotrebič s funkciou Home Connect spĺňa základné požiadavky a ostatné príslušné ustanovenia smernice 2014/53/EU. Podrobné RED vyhlásenie o zhode nájdete na internete na [www.siemens-home.bsh-group.com](http://www.siemens-home.bsh-group.com) na produktovej stránke vášho spotrebiča medzi doplnkovými dokumentmi.



Pásmo 2,4 GHz: max. 100 mW  
Pásmo 5 GHz: max. 100 mW



BE	BG	CZ	DK	DE	EE	IE	EL
ES	FR	HR	IT	CY	LV	LT	LU
HU	MT	NL	AT	PL	PT	RO	SI
SK	FI	SE	UK	NO	CH	TR	

5 GHz WLAN (Wi-Fi): len na použitie vo vnútorných priestoroch.

## Základné nastavenia

Spotrebič môžete prispôbiť vašim potrebám.

### Prehľad základných nastavení

Tu nájdete prehľad základných nastavení spotrebiča.

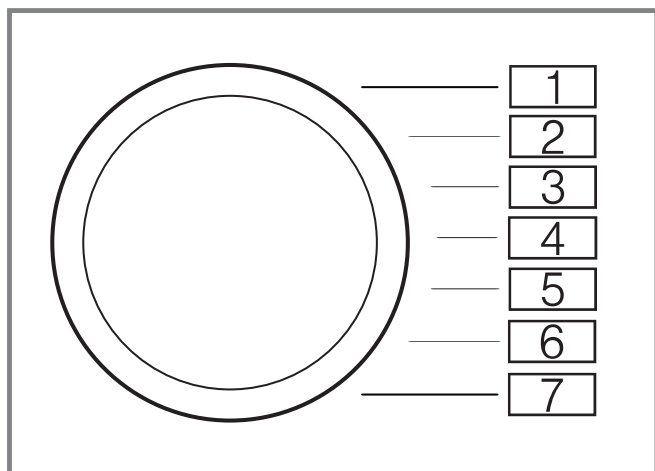



Základné nastavenie	Pozícia programu	Hodnota	Opis
Akustický signál ukončenia	2	0 (vyp.) 1 (ticho) 2 (stredne) 3 (hlasno) 4 (veľmi hlasno)	Nastavenie hlasitosti signálu po skončení programu.
Signál tlačidiel	3	0 (vyp.) 1 (ticho) 2 (stredne) 3 (hlasno) 4 (veľmi hlasno)	Nastavte hlasitosť signálu pri voľbe tlačidiel.
Upozornenie na potrebu čistenia bubna	4	On (zap.) OFF (vyp.)	Aktivujte alebo deaktivujte upozornenie na potrebu čistenia bubna.

## Zmena základných nastavení

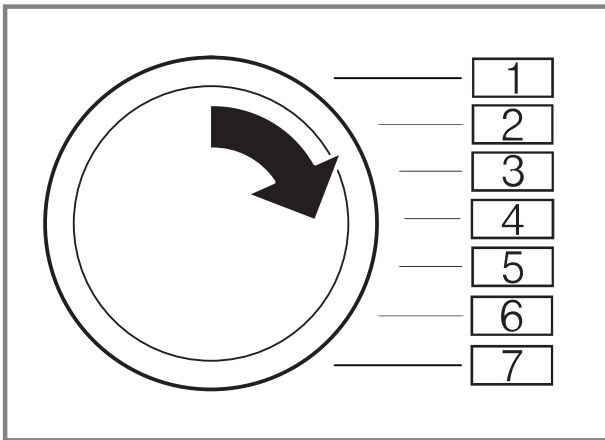
1. Nastavte volič programu na pozíciu 1.



2. Stlačte **Spin Speed**  a súčasne nastavte volič programu na pozíciu 2.
  - ✓ Na displeji sa zobrazí aktuálna hodnota.
3. Nastavte volič programu na želanú pozíciu.
4. Aby ste hodnotu zmenili, stlačte - **Finish in +** .
5. Aby ste menu uložili, vypnite spotrebič.

## Čistenie a údržba

Aby váš spotrebič zostal dlhodobo pekný a funkčný, starostlivo ho čistite a starajte sa oň.

### Tipy na starostlivosť o spotrebič

Aby sa funkcia vášho spotrebiča trvale udržala, dbajte na tipy na starostlivosť o váš spotrebič.

Kryt a ovládací panel utrite len vodou a vlhkou utierkou.

Časti spotrebiča zostanú čisté a hygienické.

Okamžite odstráňte všetky zvyšky pracieho prostriedku, zvyšky aerosólu alebo iné zvyšky.

Čerstvé usadeniny sa dajú bez zvyškov odstrániť.

Dvierka spotrebiča a zásuvku na prací prostriedok nechajte po použití otvorené.

Zvyšková voda môže vyschnúť, zníži sa tvorba zápachu v spotrebiči.

## Čistenie bubna

Ak periete často na teplote 40 °C a nižšej, alebo ste spotrebič dlhší čas nepoužívali, vyčistite bubon.

### **OPATRNE**

#### **Nebezpečenstvo poranenia!**

Dlhodobé pranie pri nízkych teplotách a chýbajúce vetranie spotrebiča môžu poškodiť bubon a spôsobiť zranenie.

- ▶ Pravidelne vykonávajte program na čistenie bubna alebo perte pri teplote najmenej 60 °C.
- ▶ Po každej prevádzke nechajte dvierka a zásuvku na prací prostriedok otvorené, aby mohol spotrebič vyschnúť.
- ▶ Program **čistenie bubna** vykonajte bez bielizne.  
Použite univerzálny prášok na pranie.



## Čistenie zásuvky na prací prostriedky

Keď zmeníte prací prostriedok alebo zásuvka na prací prostriedok je znečistená, vyčistite zásuvku na prací prostriedok a čerpadlovú jednotku inteligentného dávkovacieho systému.

**Upozornenie** Venujte pozornosť informáciám na tému "Bezpečnosť" → *Strana 4* a "Zabránenie vecným škodám" → *Strana 11*, aby ste spotrebič mohli bezpečne používať.

1. Vypnite spotrebič.
2. Vytiahnite zásuvku na prací prostriedok.
3. Vložku zatlačte nadol a zásuvku na prací prostriedok vyberte von.

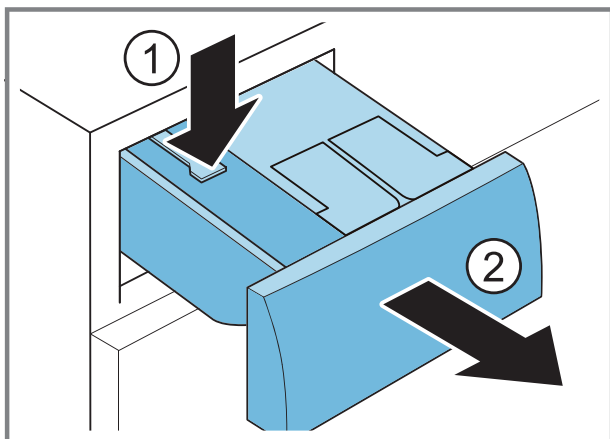

4. Vyberte čerpadlovú jednotku.

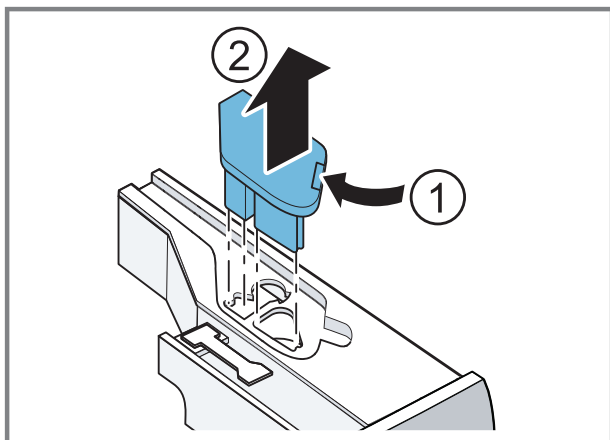

5. Odistite veko zásuvky na prací prostriedok vzadu a vyberte.

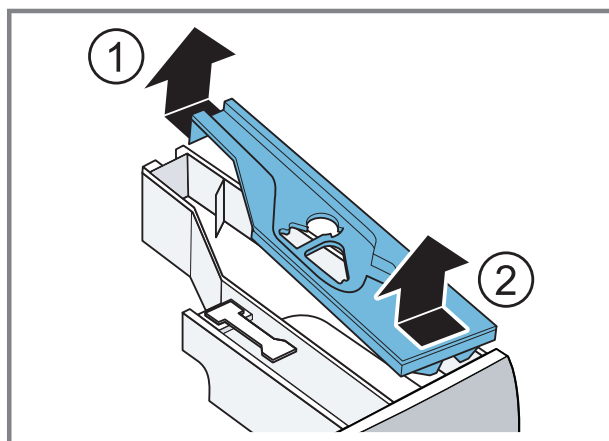

6. Zásuvku na prací prostriedok vyprázdňte.

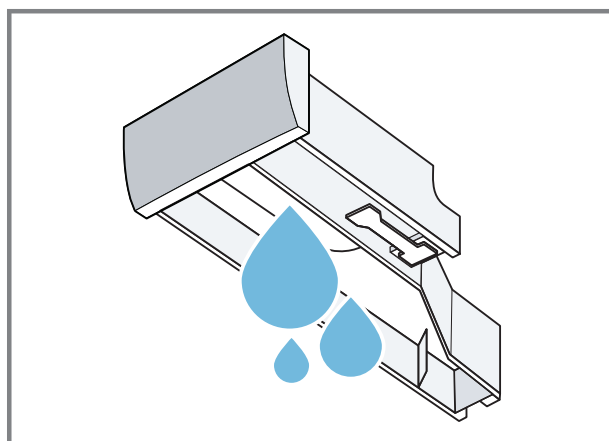

- 7. POZOR!** Čerpadlová jednotka obsahuje elektrické komponenty.
- ▶ Nečistite čerpadlovú jednotku v umývačke riadu alebo neponárajte ju do vody.
  - ▶ Elektrickú prípojku na zadnej strane chráňte pred mokrom, pracími prostriedkami a zvyškami aviváže.

Čerpadlovú jednotku čistite len vlhkou utierkou.

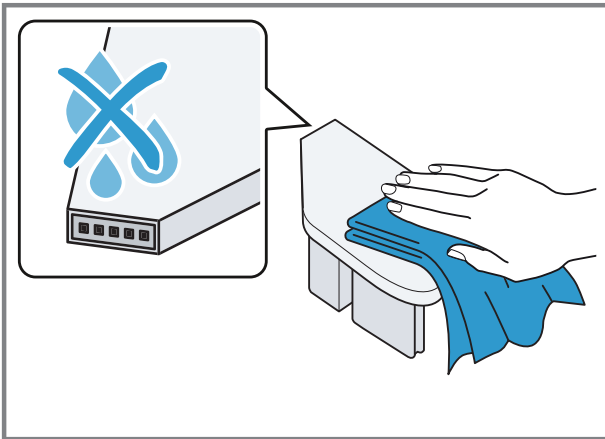

- 8.** Zásuvku na prací prostriedok a veko vyčistite mäkkou, vlhkou utierkou alebo ručnou sprchou.

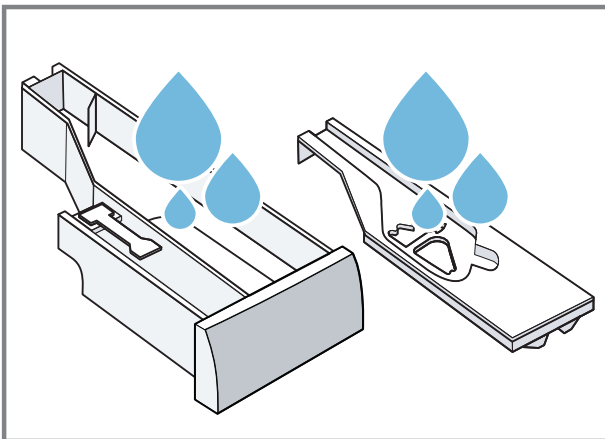

- 9.** Zásuvku na prací prostriedok, veko a čerpadlovú jednotku osušte a vložte.

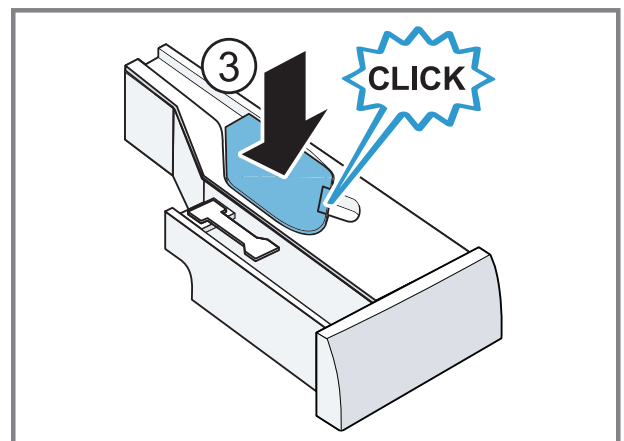
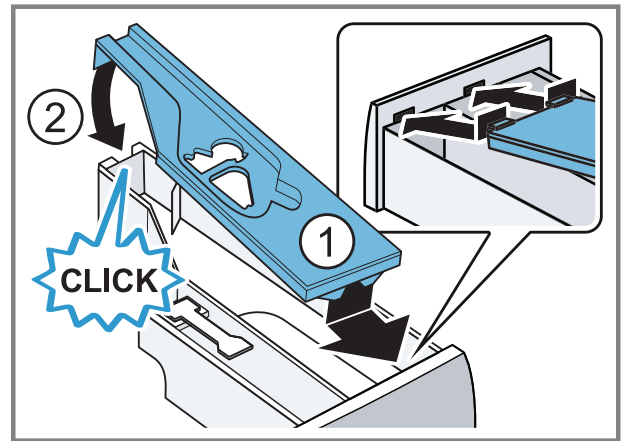

- 10.** Vyčistite kryt zásuvky na prací prostriedok vnútri spotrebiča.

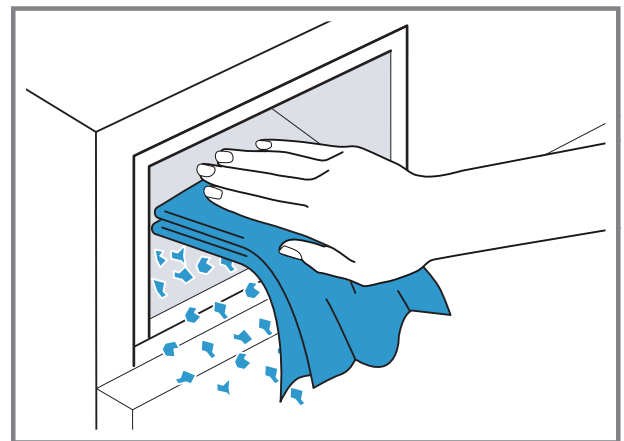

- 11.** Zasuňte zásuvku na prací prostriedok.

## Odstránenie vodného kameňa

Keď prací prostriedok správne dávkujete, spotrebič nemusíte odvápnovať. Ak napriek tomu chcete použiť odvápnovací prostriedok, rešpektujte pokyny na používanie od výrobcu.

### POZOR!

Používanie nevhodných odvápnovacích prostriedkov, ako napr. prostriedok na kávovary, môže poškodiť spotrebič.

- ▶ Na tento spotrebič používajte len odvápnovacie prostriedky, ktoré sú dostupné na internetovej stránke zákazníckeho servisu výrobcu.

## Čistenie vypúšťacieho čerpadla

Vyčistite vypúšťacie čerpadlo pri poruchách, ako napr. upchatí alebo rapkaní.

### Vyprázdnenie vypúšťacieho čerpadla

**Upozornenie** Venujte pozornosť informáciám na tému "Bezpečnosť" → *Strana 4* a "Zabránenie vecným škodám" → *Strana 11*, aby ste spotrebič mohli bezpečne používať.

1. Zatvorte vodovodný kohútik.
2. Vypnite spotrebič.
3. Vytiahnite sieťovú zástrčku spotrebiča z elektrickej siete.

4. Otvorte údržbovú klapku.

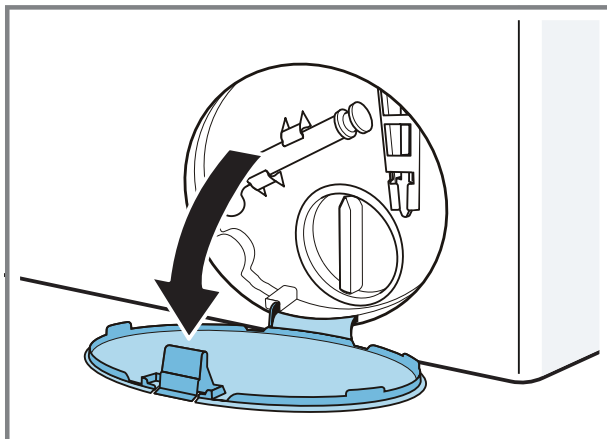

5. Odoberte údržbovú klapku.

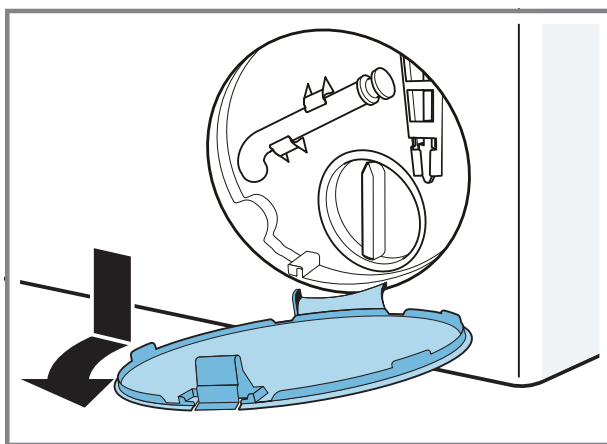

6. Pod otvor vsuňte nádobu.

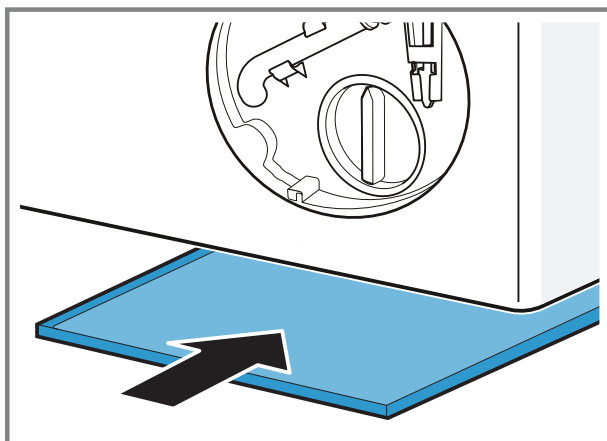

7. Vyberte z držiaka vypúšťaciu hadicu.

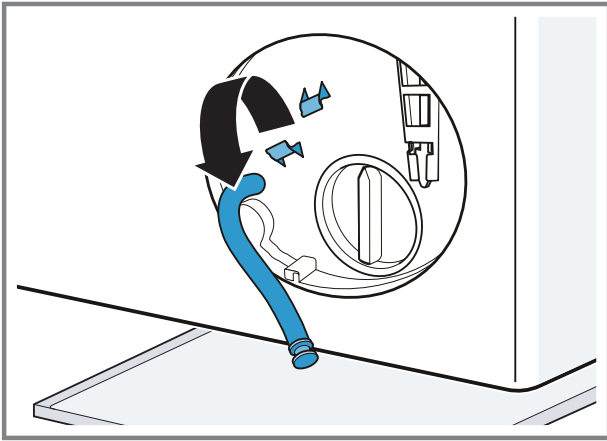

8. **⚠️ OPATRNE - Nebezpečenstvo oparenia!** Prací roztok sa pri praní pri vysokej teplote rozhorúči.  
 ► Nedotýkajte sa horúceho pracieho roztoku.

Aby voda z prania mohla vytekať do nádoby, vytiahnite uzáver.

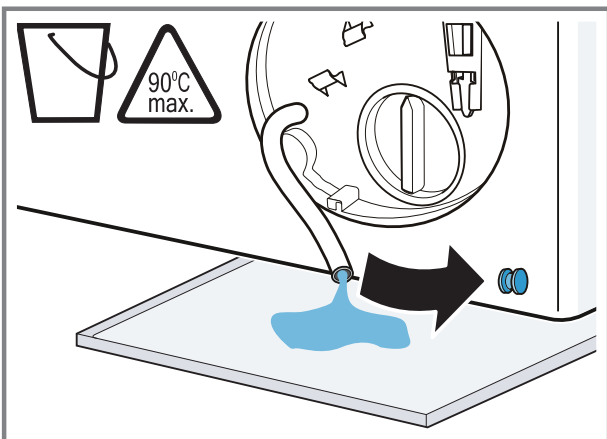

9. Uzáver znova zatlačte.

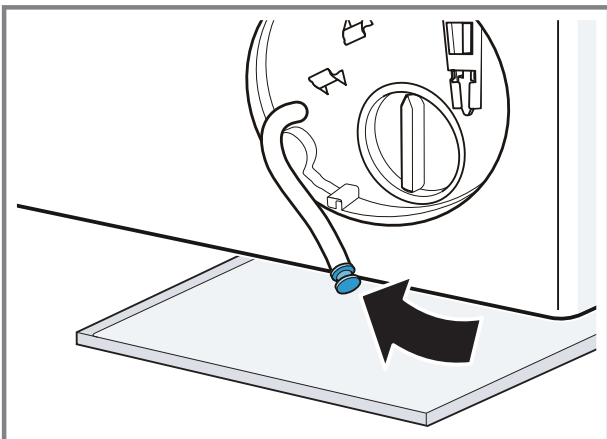

10. Nasadte vypúšťaciu hadicu do držiaka.

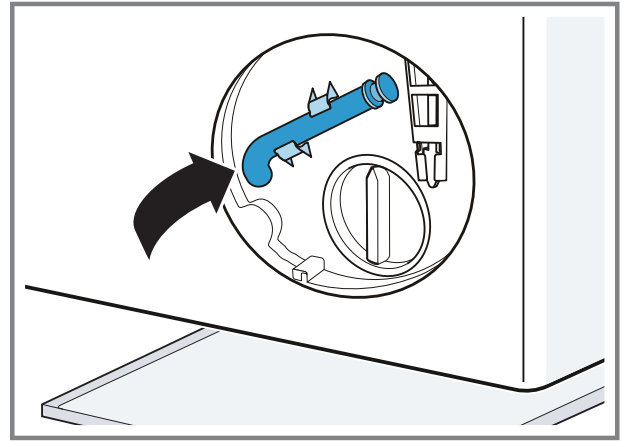

### Čistenie vypúšťacieho čerpadla

**Upozornenie** Venujte pozornosť informáciám na tému "Bezpečnosť" → *Strana 4* a "Zabránenie vecným škodám" → *Strana 11*, aby ste spotrebič mohli bezpečne používať.

**Predpoklad:** "Vypúšťacie čerpadlo je prázdne." → *Strana 52*

1. Pretože vo vypúšťacom čerpadle sa ešte môže nachádzať zvyšková voda, veko čerpadla vytáčajte opatrne.
  - Filtračná vložka v kryte čerpadla sa môže zaniest hrubými nečistotami. Uvoľnite nečistoty a vyberte filtračnú vložku.

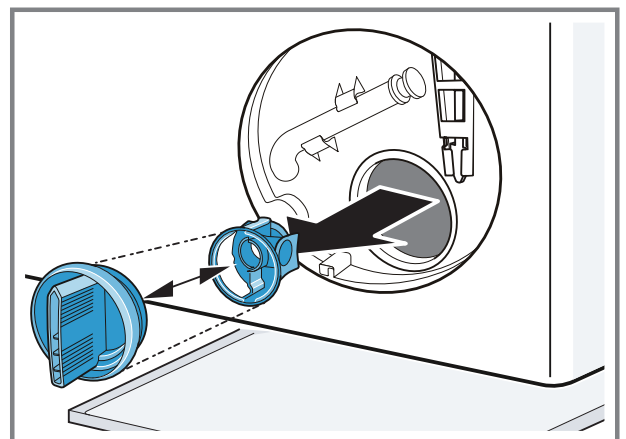

2. Vyčistíte vnútorný priestor, závit veka čerpadla a teleso čerpadla.

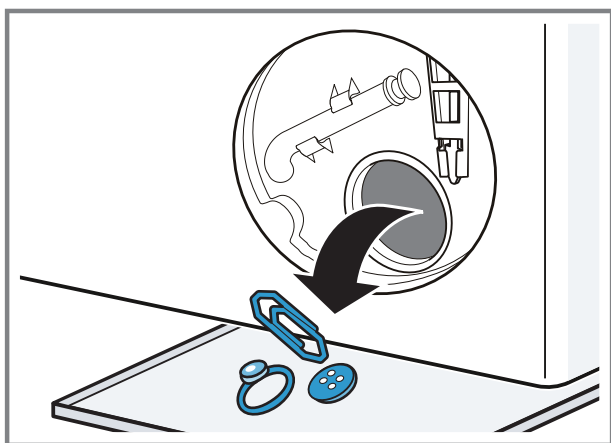

Veko čerpadla pozostáva z dvoch súčastí, ktoré sa pred čistením dajú rozobrať.

3. Uistite sa, že lopatkové koliesko vypúšťacieho čerpadla sa dá otáčať.
4. Založte veko čerpadla.
- Uistite sa, že súčasti veka čerpadla sú správne namontované.

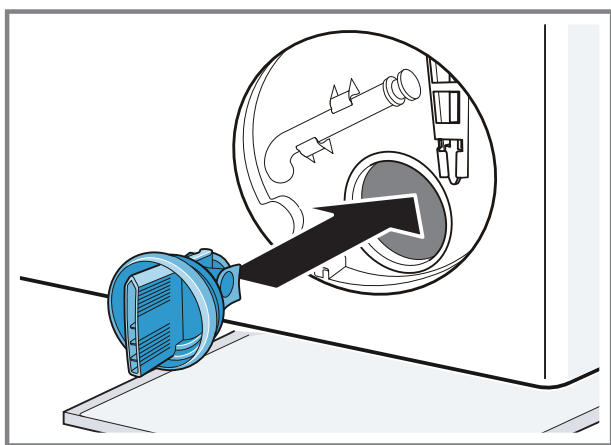

5. Veko čerpadla zatočte.

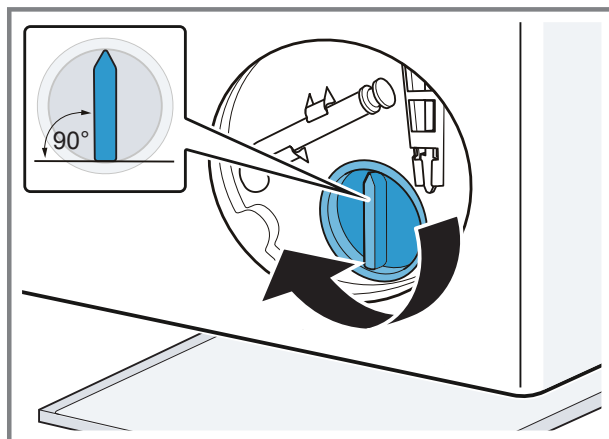

Úchytka veka čerpadla musí byť zvislo.

6. Vložte údržbovú klapku a zapadnutím ju zaistite.

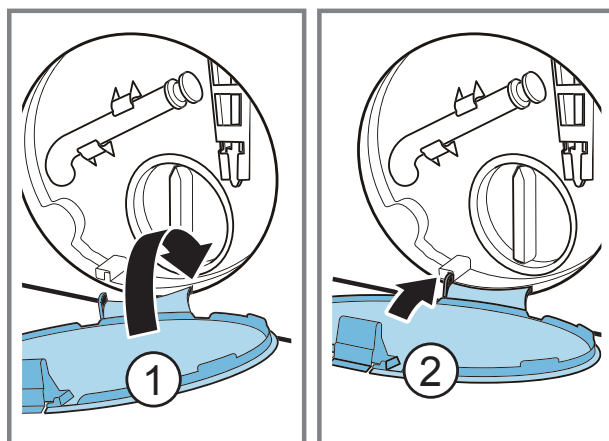

7. Zatvorte údržbovú klapku.

### Pred ďalším práním

Aby ste zabránili tomu, že pri ďalšom praní odtečenie nepoužitý prací prostriedok do odtoku, nechajte prebehnúť program **odčerpánie** po tom, ako vyprázdníte vypúšťacie čerpadlo.

1. Otvorte prívod vody.
2. Zasuňte sieťovú zástrčku.
3. Zapnite spotrebič.
4. Nalejte jeden liter vody do komory pre manuálne dávkovanie.
5. Spustite program **odčerpánie**.

## Čistenie odtokovej hadice vody na sifóne

Keď je odtoková hadica vody na sifóne znečistená alebo voda z prania nie je odčerpaná, hadicu musíte vyčistiť.

1. Vypnite spotrebič.
2. Vytiahnite sieťovú zástrčku spotrebiča z elektrickej siete.
3. Hadicovú objímku uvoľnite a odtokovú hadicu vody opatrne siahnite.

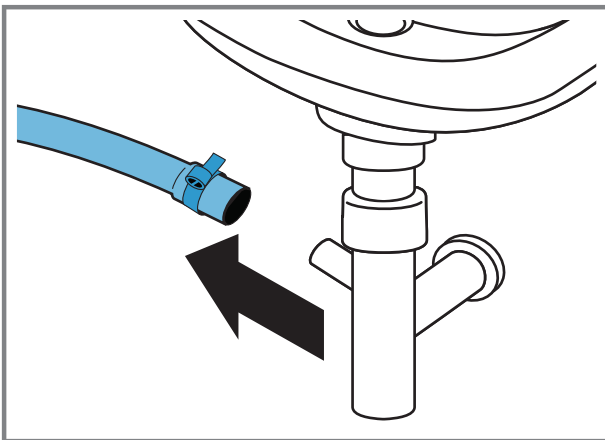

Môže vytecť zvyšková voda.

4. Vyčistite odtokovú hadicu vody a hrdlo sifónu.

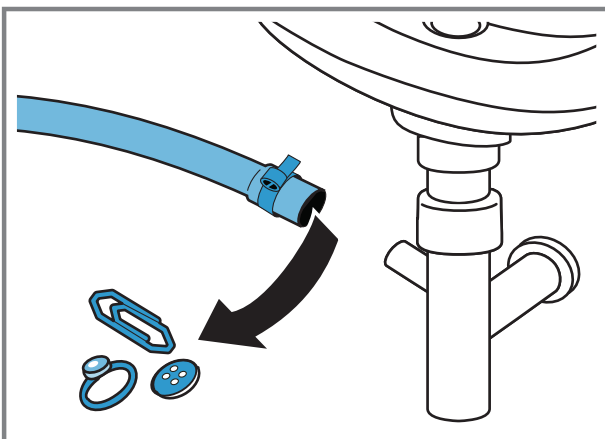

5. Nasuňte odtokovú hadicu vody a miesto pripojenia zaistite hadicovou objímkou.

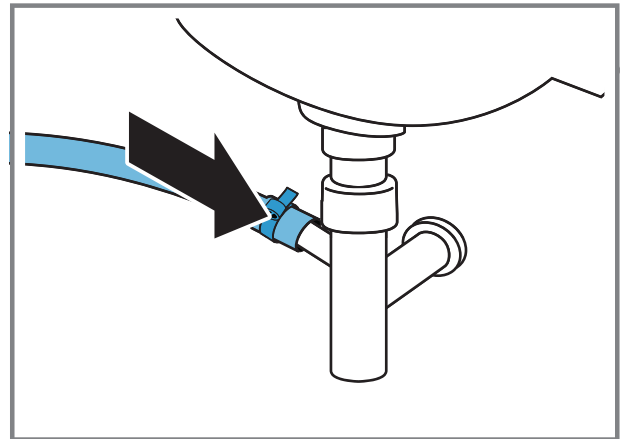

## Čistenie sitka v prívide vody

Vyčistite sitko v prívide vody, ak je upchaté alebo ak je nízky tlak vody.

### Vyprázdnenie prívodnej hadice vody

Aby ste mohli vyčistiť sitko, najprv vyprázdnite prívodnú hadicu vody.

1. Zatvorte prívod vody.
2. Nastavte program **bavlna**.
3. Spustíte program a nechajte ho cca 70 sekúnd bežať.
4. Vypnite spotrebič.
5. Vytiahnite sieťovú zástrčku spotrebiča z elektrickej siete.

### Čistenie sitka na prívide vody

**Upozornenie** Venujte pozornosť informáciám na tému "Bezpečnosť" → *Strana 4* a "Zabránenie vecným škodám" → *Strana 11*, aby ste spotrebič mohli bezpečne používať.

**Predpoklad:** Prívodná hadica vody je prázdna.

**sk** Čistenie a údržba

1. Prívodnú hadicu vody odoberte z prívodu vody.

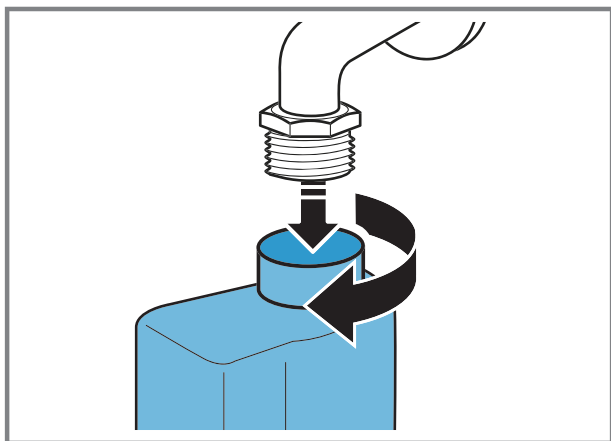

2. Sitko vyčistíte malou kefkou.

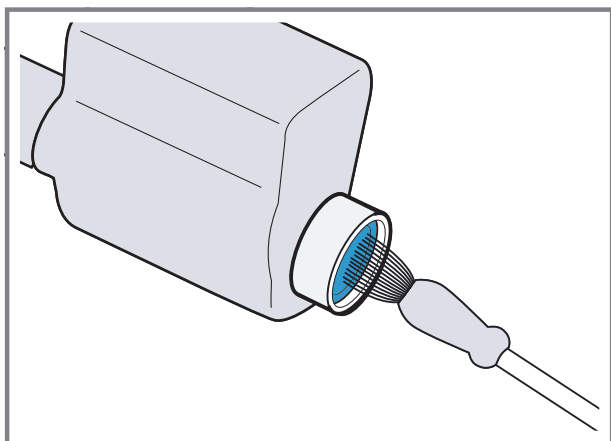

3. Pripojte prívodnú hadicu vody a skontrolujte, či je spojenie utesnené.

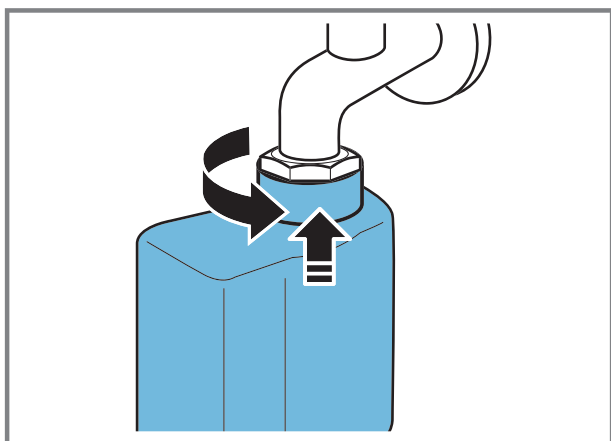

## Odstránenie porúch

Menšie poruchy na vašom spotrebiči môžete odstrániť sami. Pred kontaktovaním zákazníckeho servisu použite informácie o riešení problémov. Tým sa vyhnete zbytočným nákladom.

### **VAROVANIE**

#### **Nebezpečenstvo zásahu elektrickým prúdom!**



Neodborné opravy sú nebezpečné.

- ▶ Spotrebič môže opravovať iba príslušne vyškolený personál.
- ▶ Pri oprave spotrebiča sa smú používať len originálne náhradné súčiastky.
- ▶ Keď sa poškodí sieťový prípojný kábel tohto spotrebiča, musí ho vymeniť výrobca alebo jeho zákaznícky servis alebo podobne kvalifikovaná osoba, aby sa zabránilo ohrozeniam.

### Kód chyby/indikácia chyby/signál







Porucha	Príčina	Odstránenie poruchy
Displej zhasol a bliká <b>Start / Reload</b>  .	Režim šetrenia energie je aktívny.	<ul style="list-style-type: none"> <li>▶ Stlačte ľubovoľné tlačidlo.</li> <li>✓ Displej sa znova rozsvieti.</li> </ul>
"E:30 / -80"	Výpustná rúra alebo odtoková hadica vody je upchatá.	▶ Vyčistite výpustnú rúru a odtokovú hadicu vody.
	Odtoková rúra alebo odtoková hadica je zalomená alebo zacviknutá.	▶ Zabezpečte, aby odtoková rúra a odtoková hadica neboli zalomené alebo zacviknuté.
	Vypúšťacie čerpadlo je upchaté.	▶ → "Čistenie vypúšťacieho čerpadla", Strana 52
	Odtoková hadica vody je pripojená veľmi vysoko.	▶ Odtokovú hadicu vody namontujte v maximálnej výške 1 m. → "Technické údaje", Strana 72
	Veko čerpadla nie je správne zostavené.	▶ Veko čerpadla správne zostavte.
"E:36 / -25 / -26"	Vypúšťacie čerpadlo je upchaté.	▶ → "Čistenie vypúšťacieho čerpadla", Strana 52







Porucha	Príčina	Odstránenie poruchy
"E:10 / -00 / -10 / -20"	Čerpadlo inteligentného dávkovacieho systému je zablokované.	<ol style="list-style-type: none"> <li>1. Vypnite spotrebič.</li> <li>2. Čerpaciu jednotku vyčistite. → "Čistenie zásuvky na prací prostriedky", Strana 50</li> <li>3. Ak sa ukazovateľ objaví znovu, zavolajte zákaznícky servis. → "Zákaznícky servis", Strana 69</li> </ol> <p><b>Upozornenie</b> Prací program môžete spustiť, keď ste deaktivovali inteligentný dávkovací systém a manuálne nadávkovali. → "Tlačidlá", Strana 25</p>
"E:60 / -2B"	Kontrolný systém nevyváženosti prerušil odstreďovanie z dôvodu nerovnomerného rozloženia bielizne.	<ul style="list-style-type: none"> <li>▶ Nanovo rozložte bielizeň v bubne.</li> </ul> <p><b>Upozornenie</b> Vložte podľa možnosti do bubna spoločne veľké a malé kusy bielizne. Bielizeň rôznej veľkosti sa pri odstreďovaní lepšie rozloží.</p>
	Tlak vody je príliš nízky.	Oprava nie je možná.
	Sitko v prívode vody je upchaté.	<ul style="list-style-type: none"> <li>▶ "Vyčistite sitko v prívode vody." → Strana 55</li> </ul>
	Prívod vody je zatvorený.	<ul style="list-style-type: none"> <li>▶ Otvorte prívod vody.</li> </ul>
	Prívodná hadica vody je zlomená alebo zacviknutá.	<ul style="list-style-type: none"> <li>▶ Uistite sa, že prívodná hadica vody nie je zlomená alebo zacviknutá.</li> </ul>
"E:35 / -10"	Na dne spotrebiča je voda.	<ul style="list-style-type: none"> <li>▶ Zatvorte prívod vody.</li> <li>▶ Zavolajte zákaznícky servis. → "Zákaznícky servis", Strana 69</li> </ul>
	Spotrebič netesní.	<ul style="list-style-type: none"> <li>▶ Zatvorte prívod vody.</li> <li>▶ Zavolajte zákaznícky servis. → "Zákaznícky servis", Strana 69</li> </ul>
	Zásuvka na prací prostriedok nie je zasunutá až na doraz.	<ul style="list-style-type: none"> <li>▶ Zasuňte zásuvku na prací prostriedok až na doraz.</li> </ul>
	Čerpadlová jednotka nie je vložená.	<ol style="list-style-type: none"> <li>1. Vložte čerpadlovú jednotku do zásuvky na prací prostriedok. → "Čistenie zásuvky na prací prostriedky", Strana 50</li> <li>2. Zasuňte zásuvku na prací prostriedok až na doraz.</li> </ol>

Porucha	Príčina	Odstránenie poruchy
	Dávkovanie pracieho prostriedku je príliš vysoké.	<ul style="list-style-type: none"> <li>▶ Okamžité opatrenie: Zmiešajte jednu polievkovú lyžicu aviváže s 0,5 l vody a roztok nalejte do komory na manuálne dávkovanie (nie pri outdoorových, športových a páperových textíliách).</li> <li>▶ Keď je aktivované inteligentné dávkovanie, znížte "základnú dávku" → <i>Strana 42</i>.</li> <li>▶ Keď dávkujete manuálne, pri ďalšom praní s rovnakou náplňou znížte veľkosť dávky pracieho prostriedku.</li> </ul>
Všetky ostatné kódy chyby.	Porucha funkcie	<ul style="list-style-type: none"> <li>▶ Zavolajte zákaznícky servis. → <i>"Zákaznícky servis", Strana 69</i></li> </ul>

## Poruchy funkcie

Porucha	Príčina	Odstránenie poruchy
Spotrebič nefunguje.	Sieťová zástrčka prívodného vedenia nie je zasunutá.	▶ Pripojte spotrebič do elektrickej siete.
	Poistka je chybná.	▶ Skontrolujte poistku v poistkovej skrini.
	Elektrické napájanie bolo prerušené.	▶ Skontrolujte, či osvetlenie miestnosti alebo iné spotrebiče v miestnosti fungujú.
Program sa nespustí.	<b>Start / Reload</b> ▷  nebolo stlačené.	▶ Stlačte <b>Start / Reload</b> ▷  .
	Dvierka nie sú zatvorené.	<ol style="list-style-type: none"> <li>1. Zatvorte dvierka.</li> <li>2. Program zapnete stlačením <b>Start / Reload</b> ▷ .</li> </ol>
	Je aktivovaná detská poistka.	▶ → <i>"Deaktivovanie detskej poistky", Strana 41</i>
	<b>- Finish in +</b>  je aktivované.	▶ Skontrolujte, či je <b>- Finish in +</b>  aktivované. → <i>"Tlačidlá", Strana 25</i>
	Bielizeň je privretá v dvierkach.	<ol style="list-style-type: none"> <li>1. Znova otvorte dvierka.</li> <li>2. Odstráňte privretú bielizeň.</li> <li>3. Zatvorte dvierka.</li> <li>4. Program zapnete stlačením <b>Start / Reload</b> ▷ .</li> </ol>

Porucha	Príčina	Odstránenie poruchy
Program sa nespustí.	Zásuvka na prací prostriedok nie je zasunutá až na doraz.	▶ Zasuňte zásuvku na prací prostriedok až na doraz.
	Čerpadlo inteligentného dávkovacieho systému je zablokované.	<ol style="list-style-type: none"> <li>1. Vypnite spotrebič.</li> <li>2. Čerpaciú jednotku vyčistite. → "Čistenie zásuvky na prací prostriedky", Strana 50</li> <li>3. Ak sa ukazovateľ objaví znovu, zavolajte zákaznícky servis. → "Zákaznícky servis", Strana 69</li> </ol> <p><b>Upozornenie</b> Prací program môžete spustiť, keď ste deaktivovali inteligentný dávkovací systém a manuálne nadávkovali. → "Tlačidlá", Strana 25</p>
Dvierka sa nedajú otvoriť.	 je aktivované.	▶ Pokračujte v programe zvolením <b>odstreďovanie</b> alebo <b>odčerpanie</b> a stlačte <b>Start / Reload</b>  . → "Pokračovanie programu pri Stop plákania", Strana 40
	Teplota je príliš vysoká.	▶ Počkajte, kým teplota neklesne. ▶ → "Zrušenie programu", Strana 40
	Hladina vody je príliš vysoká.	▶ Spustíte program <b>odčerpanie</b> .
	Výpadok elektrického prúdu.	▶ Otvorte dvierka núdzovým odblokovaním. → "Núdzové odblokovanie", Strana 67
Neodčerpáva sa prací roztok.	Výpustná rúra alebo odtoková hadica vody je upchatá.	▶ Vyčistite výpustnú rúru a odtokovú hadicu vody.
	Odtoková rúra alebo odtoková hadica je zalomená alebo zacviknutá.	▶ Zabezpečte, aby odtoková rúra a odtoková hadica neboli zalomené alebo zacviknuté.
	Vypúšťacie čerpadlo je upchaté.	▶ → "Čistenie vypúšťacieho čerpadla", Strana 52
	 je aktivované.	▶ Pokračujte v programe zvolením <b>odstreďovanie</b> alebo <b>odčerpanie</b> a stlačte <b>Start / Reload</b>  . → "Pokračovanie programu pri Stop plákania", Strana 40

Porucha	Príčina	Odstránenie poruchy
Neodčerpáva sa prací roz- tok.	Odtoková hadica vody je pri- pojená veľmi vysoko.	▶ Odtokovú hadicu vody namontujte v maximálnej výške 1 m. → "Technické údaje", Strana 72
	Veko čerpadla nie je správne zostavené.	▶ Veko čerpadla správne zostavte.
	Veko čerpadla nie je správne zostavené.	▶ Veko čerpadla správne zostavte.
Voda nepriteká. Nebol splá- chnutý prací prostriedok.	<b>Start / Reload</b> ▶▶▶ nebolo stlačené.	▶ Stlačte <b>Start / Reload</b> ▶▶▶.
	Sitko v prívode vody je upchaté.	▶ "Vyčistite sitko v prívode vody." → Strana 55
	Prívod vody je zatvorený.	▶ Otvorte prívod vody.
	Prívodná hadica vody je zlomená alebo zacviknutá.	▶ Uistite sa, že prívodná hadica vody nie je zlomená alebo zacviknutá.
Opakovaný nábeh odstreďo- vania.	Kontrolný systém nevyváže- nosti vyrovnáva nevyváže- nosť opakovaným rozlože- ním bielizne.	▶ Nejde o chybu – nie je potrebné žiadne opatrenie.  <b>Upozornenie</b> Pri plnení vložte podľa možnosti do bubna spoločne veľké a malé kusy bielizne. Bielizeň rôznej veľkosti sa pri odstreďovaní lepšie roz- loží.
Počas prania sa zmení čas trvania programu.	Priebeh programu sa elektronicky optimalizuje. Môže to viesť k zmene času trvania programu.	▶ Nejde o chybu – nie je potrebné žiadne opatrenie.
	Kontrolný systém nevyváže- nosti vyrovnáva nevyváže- nosť opakovaným rozlože- ním bielizne.	▶ Nejde o chybu – nie je potrebné žiadne opatrenie.  <b>Upozornenie</b> Pri plnení vložte podľa možnosti do bubna spoločne veľké a malé kusy bielizne. Bielizeň rôznej veľkosti sa pri odstreďovaní lepšie roz- loží.
	Systém kontroly peny pri veľ- mi intenzívnom penení pridá plákanie.	▶ Nejde o chybu – nie je potrebné žiadne opatrenie.
V bubne nevidieť vodu.	Voda je pod viditeľnou oblas- ťou.	▶ Nejde o chybu – nie je potrebné žiadne opatrenie.
Bubon sa po spustení prog- ramu myká.	Príčinou je interný test moto- ra.	▶ Nejde o chybu – nie je potrebné žiadne opatrenie.

Porucha	Príčina	Odstránenie poruchy
Vibrácie a pohyb spotrebiča počas odstredovania.	Spotrebič nie je správne vyrovnaný.	► Vyrovnanie spotrebiča
	Nožičky spotrebiča nie sú zafixované.	► Zafixujte nožičky spotrebiča. Vyrovnanie spotrebiča
	Prepravné poistky nie sú odstránené.	► Odstránenie prepravných poistiek
Bubon sa otáča, voda nepriteká.	Rozpoznávanie náplne je aktívne.	► Nejde o chybu, nie je potrebné žiadne opatrenie. <b>Upozornenie</b> Rozpoznanie náplne môže trvať až 2 minúty.
Silné penenie.	Dávkovanie pracieho prostriedku je príliš vysoké.	► Okamžité opatrenie: Zmiešajte jednu polievkovú lyžicu aviváže s 0,5 l vody a roztok nalejte do komory na manuálne dávkovanie (nie pri outdoorových, športových a páperových textíliách). ► Keď je aktivované inteligentné dávkovanie, znížte "základnú dávku" → <i>Strana 42</i> . ► Keď dávkujete manuálne, pri ďalšom praní s rovnakou náplňou znížte veľkosť dávky pracieho prostriedku.
↯ ↺ sa nedá aktivovať.	Inteligentné dávkovanie nie je určené pre tento program.	► Nejde o chybu – nie je potrebné žiadne opatrenie.
	Progres programu neumožňuje inteligentné dávkovanie.	Oprava nie je možná.

## Zvuky

Porucha	Príčina	Odstránenie poruchy
Šumiaci, sípavý zvuk.	Voda sa pod tlakom dostáva do zásuvky na prací prostriedok.	► Nejde o chybu – normálny prevádzkový zvuk.
Dlhšie bzučanie pred začatím prania alebo plákania s avivážou.	Inteligentný dávkovací systém dávkuje prací prostriedok alebo aviváž.	► Nejde o chybu – normálny prevádzkový zvuk.
Krátke bzučanie po zapnutí spotrebiča.	Inteligentný dávkovací systém vykonáva test funkčnosti.	► Nejde o chybu – normálny prevádzkový zvuk.

Porucha	Príčina	Odstránenie poruchy
Hlasné zvuky počas odstreďovania.	Spotrebič nie je správne vyrovnaný.	▶ Vyrovnanie spotrebiča
	Nožičky spotrebiča nie sú zafixované.	▶ Zafixujte nožičky spotrebiča. Vyrovnanie spotrebiča
	Prepravné poistky nie sú odstránené.	▶ Odstránenie prepravných poistiek
Rapkanie, rachotenie v čerpadle.	Do vypúšťacieho čerpadla sa dostalo cudzie teleso.	▶ → "Čistenie vypúšťacieho čerpadla", Strana 52
Chlípavý, rytmický zvuk nasávania.	Vypúšťacie čerpadlo je aktívne, prací roztok sa odčerpáva.	▶ Nejde o chybu – normálny prevádzkový zvuk.

## Problém s výsledkom

Porucha	Príčina	Odstránenie poruchy
Vznik záhybov, krčenie.	Otáčky odstreďovania sú príliš vysoké.	▶ Pri ďalšom praní nastavte nižšie otáčky odstreďovania.
	Náplň je príliš veľká.	▶ Pri ďalšom praní zredukujte náplň.
	Pre daný druh textílií je zvolený nesprávny program.	▶ Vyberte program vhodný na daný druh textílií. → "Programy", Strana 27
Výsledok odstreďovania nie je uspokojivý. Bielizeň je príliš mokrá/príliš vlhká.	Nastavené sú nízke otáčky odstreďovania.	▶ Pri ďalšom praní nastavte vyššie otáčky odstreďovania. ▶ Spustte program <b>odstreďovanie</b> .
	<b>Less Ironing</b>  je aktívované.	▶ Vyberte program vhodný na daný druh textílií. → "Programy", Strana 27
	Kontrolný systém nevyvážnosti prerušil odstreďovanie z dôvodu nerovnomerného rozloženia bielizne.	▶ Nanovo rozložte bielizeň v bubne. <b>Upozornenie</b> Vložte podľa možnosti do bubna spoločne veľké a malé kusy bielizne. Bielizeň rôznej veľkosti sa pri odstreďovaní lepšie rozloží. ▶ Spustte program <b>odstreďovanie</b> .
Zvyšky pracieho prostriedku na vlhkej bielizni.	Pracie prostriedky môžu obsahovať vo vode nerozpustní látky, ktoré sa ukladajú na bielizni.	▶ Spustte program <b>plákanie</b> .

Porucha	Príčina	Odstránenie poruchy
Zvyšky pracieho prostriedku na vlhkej bielizni.	Nevhodný prací prostriedok v dávkovacej nádržke inteligentného dávkovacieho systému.	<ol style="list-style-type: none"> <li>1. Skontrolujte, či je použitý prací prostriedok vhodný. → "Pracie a ošetrovacie prostriedky", Strana 36</li> <li>2. Vyprázdňte dávkovacu nádržku. → "Čistenie zásuvky na pracie prostriedky", Strana 50</li> <li>3. Vyčistite dávkovacu nádržku.</li> <li>4. Nanovo naplňte dávkovacu nádržku. → "Naplnenie dávkovacieho zásobníka", Strana 41</li> </ol>
	Základná dávka nie je správne nastavená.	<ul style="list-style-type: none"> <li>▶ Keď je aktivované inteligentné dávkovanie, znížte "základnú dávku" → Strana 42.</li> </ul>
Zvyšky pracieho prostriedku na suchej bielizni.	Pracie prostriedky môžu obsahovať vo vode nerozpustní látky, ktoré sa ukladajú na bielizni.	<ul style="list-style-type: none"> <li>▶ Bielizeň po vypraní a vysušení vykefujte.</li> </ul>
	Nevhodný prací prostriedok v dávkovacej nádržke inteligentného dávkovacieho systému.	<ol style="list-style-type: none"> <li>1. Skontrolujte, či je použitý prací prostriedok vhodný. → "Pracie a ošetrovacie prostriedky", Strana 36</li> <li>2. Vyprázdňte dávkovacu nádržku. → "Čistenie zásuvky na pracie prostriedky", Strana 50</li> <li>3. Vyčistite dávkovacu nádržku.</li> <li>4. Nanovo naplňte dávkovacu nádržku. → "Naplnenie dávkovacieho zásobníka", Strana 41</li> </ol>
	Základná dávka nie je správne nastavená.	<ul style="list-style-type: none"> <li>▶ Keď je aktivované inteligentné dávkovanie, znížte "základnú dávku" → Strana 42.</li> </ul>
Nedostatočný čistiaci účinok.	Základná dávka nie je správne nastavená.	<ul style="list-style-type: none"> <li>▶ Keď je aktivované inteligentné dávkovanie, nastavte správne "základnú dávku" → Strana 42.</li> </ul>
	Prací alebo ošetrovací prostriedok v dávkovacej nádržke inteligentného dávkovacieho systému je zhustený.	<ol style="list-style-type: none"> <li>1. Skontrolujte, či je použitý prací prostriedok vhodný. → "Pracie a ošetrovacie prostriedky", Strana 36</li> </ol>

Porucha	Príčina	Odstránenie poruchy
Nedostatočný čistiaci účinok.		<ol style="list-style-type: none"> <li>2. Vyprázdňte dávkovaciú nádržku. → "Čistenie zásuvky na pracie prostriedky", Strana 50</li> <li>3. Vyčistite dávkovaciú nádržku.</li> <li>4. Nanovo naplňte dávkovaciú nádržku. → "Naplnenie dávkovacieho zásobníka", Strana 41</li> </ol>
	Nevhodný prací prostriedok v dávkovacej nádržke inteligentného dávkovacieho systému.	<ol style="list-style-type: none"> <li>1. Skontrolujte, či je použitý prací prostriedok vhodný. → "Pracie a ošetrovacie prostriedky", Strana 36</li> <li>2. Vyprázdňte dávkovaciú nádržku. → "Čistenie zásuvky na pracie prostriedky", Strana 50</li> <li>3. Vyčistite dávkovaciú nádržku.</li> <li>4. Nanovo naplňte dávkovaciú nádržku. → "Naplnenie dávkovacieho zásobníka", Strana 41</li> </ol>

## Problém Home Connect

Porucha	Príčina	Odstránenie poruchy
Home Connect nefunguje správne.	Sú možné rôzne príčiny.	<ul style="list-style-type: none"> <li>▶ Chodte na <a href="http://www.home-connect.com">www.home-connect.com</a>.</li> </ul>
Nie je spojenie s domácou sieťou.	Wi-Fi je vypnuté.	<ul style="list-style-type: none"> <li>▶ → "Aktivovanie Wi-Fi na spotrebiči", Strana 46</li> </ul>
	Wi-Fi je aktivované, ale spojenie s domácou sieťou sa nedá uskutočniť.	<ol style="list-style-type: none"> <li>1. Uistite sa, že domáca sieť k dispozícii.</li> <li>2. Nanovo pripojte spotrebič k domácej sieti. → "Spojenie spotrebiča s domácou sieťou WLAN (Wi-Fi) s funkciou WPS", Strana 43 → "Spojenie spotrebiča s domácou sieťou WLAN (Wi-Fi) bez funkcie WPS", Strana 44</li> </ol>



## Netesnosť

Porucha	Príčina	Odstránenie poruchy
Z prívodnej hadice vyteká voda.	Prívodná hadica vody nie je správne/pevne pripojená.	<ol style="list-style-type: none"> <li>1. Správne pripojte prívodnú hadicu vody. Pripojenie prívodnej hadice vody</li> <li>2. Utiahnite skrutkový spoj.</li> </ol>
Z odtokovej hadice vyteká voda.	Odtoková hadica vody je poškodená.	▶ Vymeňte poškodenú odtokovú hadicu vody.
	Odtoková hadica vody nie je správne pripojená.	▶ Správne pripojte odtokovú hadicu vody. Spôsoby pripojenia odtoku vody

## Zápachy

Porucha	Príčina	Odstránenie poruchy
V spotrebiči sa vytvára zápach.	Vlhkosť a zvyšky pracích prostriedkov môžu podporovať vznik zápachu.	<ul style="list-style-type: none"> <li>▶ → "Čistenie bubna", Strana 49</li> <li>▶ Keď spotrebič nepoužívate, nechajte dvierka a zásuvku na prací prostriedok otvorenú, aby mohla vyschnúť zvyšková voda.</li> </ul>

## Núdzové odblokovanie

Aby ste v prípade výpadku prúdu vybrali bielizeň, dvierka môžete odblokovať manuálne.

### Odblokovanie dvierok

**Predpoklad:** "Vypúšťacie čerpadlo je prázdne." → *Strana 52*

1. **POZOR!** Vytekajúca voda môže spôsobiť vecné škody.

► Neotvárajte dvierka, ak na skle vidieť vodu.

Pomocou náradia potiahnite núdzové odblokovanie smerom nadol a pusťte ho.

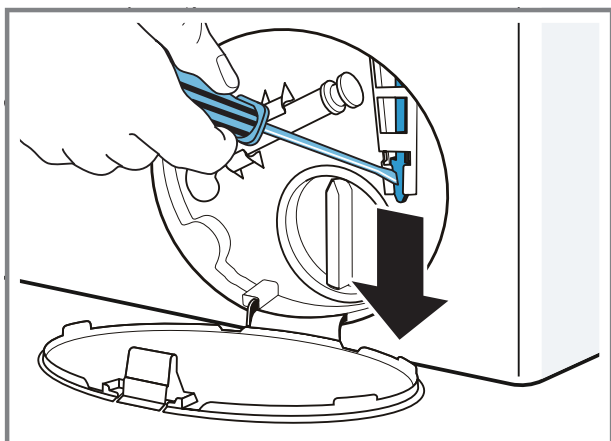

- ✓ Zámok dvierok je odblokovaný.
- 2. Vložte údržbovú klapku a zapadnutím ju zaistíte.
- 3. Zatvorte údržbovú klapku.

## Preprava, skladovanie a likvidácia

Zistite, ako váš prístroj pripraviť na prepravu a uskladnenie. Dozviete sa tiež, ako zlikvidovať staré spotrebiče.

### Demontáž spotrebiča

1. Zatvorte prívod vody.
2. → *"Vyprázdnenie prívodnej hadice vody", Strana 55.*
3. Vypnite spotrebič.

4. Vytiahnite sieťovú zástrčku.
5. Vypustite zvyšný prací roztok.  
→ *"Čistenie vypúšťacieho čerpadla", Strana 52*
6. Odmontujte hadice.
7. Vyprázdňte dávkovacie nádržky.

### Vloženie prepravných poistiek

Spotrebič zaistíte pred prepravou prepravnými poistkami, aby ste zabránili škodám.

1. Odstráňte 4 krytky.
  - V prípade potreby použite skrutkovač na odstránenie krytiel.

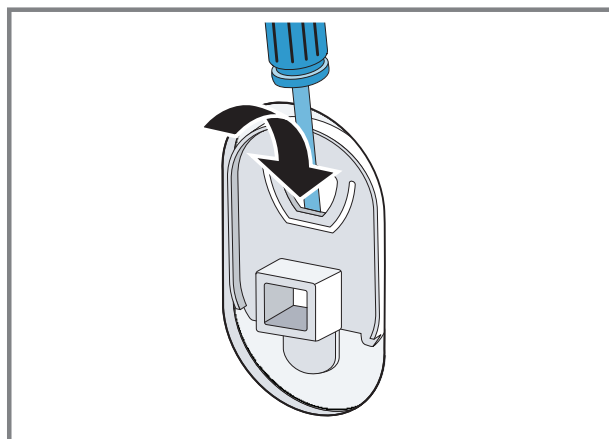

Krytky si odložte.

2. Nasadíte 4 objímky.

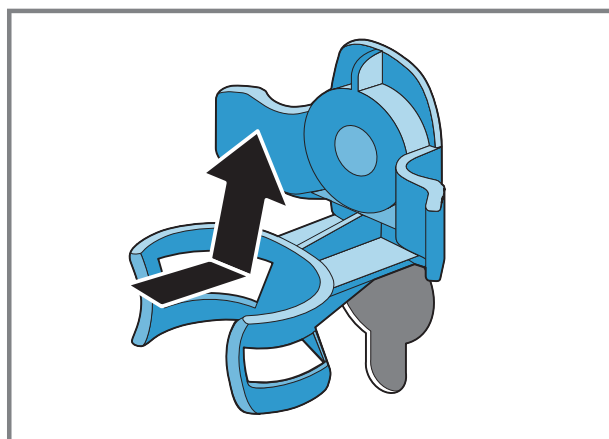

3. Vložte všetky skrutky 4 prepravných poistiek a zľahka ich utiahnite.

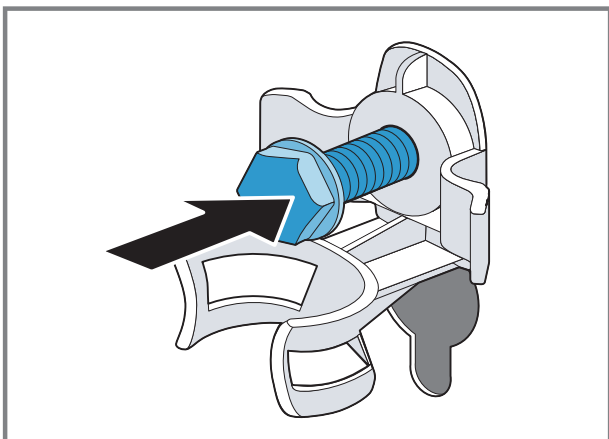

4. Sieťové prírodné vedenie upevnite do držiaka ① a povoľte všetky 4 skrutky prepravných poistiek skrutkovým kľúčom veľkosti 13 ②.

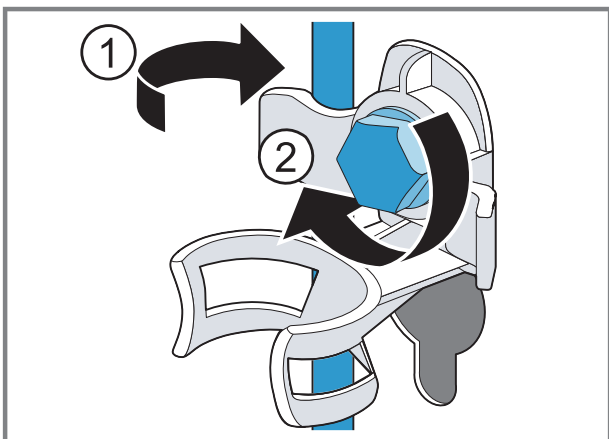

5. Hadicu vložte do držiaka.

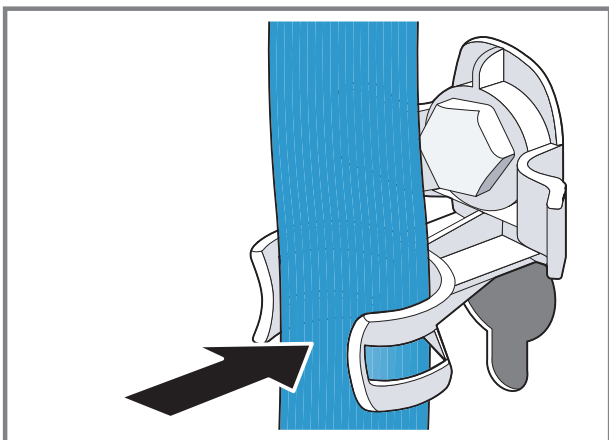

## Opätovné uvedenie spotrebiča do prevádzky

1. Odstráňte prepravné poistky.
2. Do komory pre manuálne dávkovanie v zásuvke na prací prostriedok nalejte cca 1 liter vody.
3. Spustíte program **odčerpanie** .  
✓ Prací prostriedok môže pri ďalšom praní vytečť nepoužitý do odtoku.

## Likvidácia starého spotrebiča

Ekologickou likvidáciou môžu byť znovu využité cenné suroviny.

### ⚠ VAROVANIE Nebezpečenstvo poškodenia zdravia!

Deti sa môžu zavrieť dovnútra spotrebiča a dostať sa do ohrozenia života.

- ▶ Spotrebič nestavajte za dvere, ktoré blokujú alebo obmedzujú otvorenie dvierok spotrebiča.
- ▶ V prípade spotrebičov, ktoré už došližili, odpojte sieťovú zástrčku sieťového prírodného vedenia, potom odpojte sieťové prírodné vedenie a zničte zámok dvierok spotrebiča tak, aby sa už dvierka nedali zatvoriť.

1. Odpojte sieťovú zástrčku napájacieho kábla.
2. Odrežte napájací kábel.
3. Spotrebič zlikvidujte ekologicky.



Tento spotrebič je označený v súlade s európskou smernicou 2012/19/EÚ o nakladaní s použitými elektrickými a elektro-

nickými zariadeniami (waste electrical and electronic equipment - WEEE).

Táto smernica stanoví jednotný európsky (EU) rámec pre spätný odber a recyklovanie použitých zariadení.

## Zákaznícky servis

Ak máte akékoľvek otázky týkajúce sa používania, nedokážete opraviť poruchu na spotrebiči sami alebo ak spotrebič vyžaduje opravu, obráťte sa na náš zákaznícky servis.

Mnoho problémov môžete vyriešiť sami pomocou informácií o odstraňovaní problémov v tejto príručke alebo na našom webe. Ak to tak nie je, obráťte sa na náš zákaznícky servis. Vždy nájdeme vhodné riešenie a snažíme sa predísť zbytočným návštevám servisných technikov.

Zabezpečíme opravu vášho spotrebiča v záručnej lehote alebo po uplynutí záruky výrobcu použitím originálnych náhradných dielov vyškoleným personálom zákazníckeho servisu. Z bezpečnostných dôvodov smie spotrebič opravovať iba kvalifikovaný personál. Nárok na záručné plnenie zaniká, keď opravy alebo zásahy vykonávajú osoby, ktorým sme na to neudelili oprávnenie, alebo ak sú naše spotrebiče vybavené náhradnými dielmi, dodatočnými dielmi alebo časťami príslušenstva, ktoré nie sú originálnymi dielmi, čím vzniká porucha.

Originálne náhradné súčiastky, ktoré sú relevantné pre funkčnosť spotrebiča a spĺňajú nariadenie o ekodizajne, vám poskytne náš zákaznícky servis v období minimálne 10 rokov od uvedenia spotrebiča na trh v Európskom hospodárskom priestore.

**Upozornenie** Využívanie zákazníckeho servisu je bezplatné v rámci záruky výrobcu.

Podrobné informácie o záručnej lehote a záručných podmienkach vo vašej krajine vám poskytne zákaznícky servis alebo predajca, prípadne ich nájdete na našom webe.

Keď kontaktujete zákaznícky servis, potrebujete číslo výrobku (E.-Nr.) a výrobné číslo (FD) vášho spotrebiča.

Kontaktné údaje zákazníckeho servisu nájdete v priloženom adresári zákazníckej služby alebo na našej webovej stránke.

## Označenie produktu (E-Nr.) a výrobné číslo (FD)

Číslo výrobku (E-Nr.) a výrobné číslo (FD) nájdete na typovom štítku spotrebiča.

Výrobný štítok je umiestnený v závislosti od modelu:

- na vnútornej strane dvierok.
- na vnútornej strane klapky údržby.
- na zadnej strane spotrebiča.

Ak chcete rýchlo vyhľadať údaje o spotrebiči a telefónne číslo zákazníckeho servisu, môžete si údaje poznačiť.

## Záruka AQUA STOP

Okrem nárokov na záručné plnenie voči predávajúcemu vyplývajúcim z kúpnej zmluvy a okrem našej záruky výrobcu poskytujeme aj náhradu za nasledujúcich podmienok.



- Ak dôjde vplyvom chyby nášho systému Aqua-Stop ku škodám spôsobeným vodou, nahradíme škody súkromným užívateľom. K zabezpečeniu vodnej bezpečnosti musí byť spotrebič pripojený na elektrickú sieť.

- Záruka platí po celú dobu životnosti spotrebiča.
- Predpokladom nároku na záruku je odborné nainštalovanie a pripojenie spotrebiča s Aqua-Stop podľa nášho návodu; zahŕňa aj odborné nainštalované predĺženie Aqua-Stop (originálne príslušenstvo). Naša záruka sa nevzťahuje na chybné prírodné potrubie alebo armatúry až po prípojku Aqua-Stop na vodovodnom kohútiku.
- Na spotrebiče s Aqua-Stop nie je zásadne nutné počas prevádzky dohliadať, príp. ich potom uzatvorením vodovodného kohútika zaisťiť. Len v prípade dlhšej neprítomnosti vo vašom byte, napr. niekoľkotýždňovej dovolenky, vodovodný kohútik uzavrite.

## Hodnoty spotreby

Nasledujúce informácie sa uvádzajú podľa nariadenia EÚ o ekodizajne. Uvedené hodnoty pre iné programy ako **eco 40-60** sú iba smernými hodnotami a boli stanovené v nadväznosti na platnú normu EN60456. Automatická funkcia dávkovania bola na tento účel deaktivovaná.

Upozornenie k porovnávacej skúške: deaktivujte automatickú funkciu dávkovania, ibaže by táto funkcia bola predmetom testu.

Program	Náplň (kg)	Čas trvania programu (h:min) <sup>1</sup>	Spotreba energie (kWh/cyklus) <sup>1</sup>	Spotreba vody (l/cyklus) <sup>1</sup>	Maximálna teplota (°C) 5 min <sup>1</sup>	Počet otáčok odstreďovania (ot/min) <sup>1</sup>	Zvyšková vlhkosť (%) <sup>1</sup>
eco 40-60 <sup>2</sup>	10,0	3:55	1,200	70,0	40	1600	44
eco 40-60 <sup>2</sup>	5,0	2:55	0,650	48,0	33	1600	44
eco 40-60 <sup>2</sup>	2,5	2:45	0,330	36,0	25	1600	44
bavlna 20 °C	10,0	3:15	0,500	95,0	24	1600	46
bavlna 40 °C	10,0	3:36	1,400	95,0	42	1600	46
bavlna 60 °C	10,0	3:32	2,150	95,0	60	1600	46
bavlna 40 °C + Prewash 	10,0	4:14	1,450	105,0	42	1600	46
ľahko udržiavateľné 40 °C	4,0	2:29	0,780	58,0	43	1200	30
rýchly/mix 40 °C	4,0	1:00	0,650	44,0	41	1600	52
 vlna 30 °C	2,0	0:41	0,200	40,0	25	800	25

<sup>1</sup> Skutočné hodnoty sa môžu líšiť od uvedených hodnôt v závislosti od tlaku vody, tvrdosti vody, prírodnej teploty vody, teploty v miestnosti, druhu, množstva a znečistenia bielizne, použitého pracieho prostriedku, kolísaní v elektrickej sieti a zvolených prídavných funkcií.

<sup>2</sup> Skúšobný program podľa nariadenia EÚ o ekodizajne a nariadenia EÚ o energetickom označovaní na testovanie so studenou vodou (15 °C).

## Technické údaje

Čísla a fakty o vašom spotrebiči nájdete tu.

Výška spotrebiča	85,0 cm
Šírka spotrebiča	60,0 cm
Hĺbka spotrebiča	64,0 cm

<sup>1</sup> V závislosti od vybavenia spotrebiča

Hmotnosť	73 kg <sup>1</sup>
Maximálne množstvo náplne	10 kg
Sieťové napätie	220 - 240 V, 50 Hz
 Minimálne zaistenie inštalácie	10 A
Menovitý výkon	2300 W

<sup>1</sup> V závislosti od vybavenia spotrebiča

---

Príkion	<ul style="list-style-type: none"><li>■ Vypnutý stav: 0,10 W</li><li>■ Nevypnutý stav: 0,50 W</li><li>■ Trvanie pohotovos- ti pri zapojení v sieti (Wi-Fi): 5 min</li><li>■ Pohotovosť pri za- pojení v sieti (Wi- Fi): 1,50 W</li></ul>
Tlak vody	<ul style="list-style-type: none"><li>■ Minimálne: 100 kPa (1 bar)</li><li>■ Maximálne: 1000 kPa (10 bar)</li></ul>
Dĺžka prívodnej hadi- ce vody	150 cm
Dĺžka odtokovej hadi- ce vody	150 cm
Dĺžka sieťového prívodného vedenia	160 cm
Maximálna výška od- čerpania	100 cm

---

<sup>1</sup> V závislosti od vybavenia spotrebiča

---

Tento produkt obsahuje svetelné zdroje triedy energetickej účinnosti F. Svetelné zdroje sú dostupné ako náhradný diel a vymieňať ho môže len na to vyškolený personál.

Ďalšie informácie o vašom modeli nájdete na internete na <https://energylabel.bsh-group.com><sup>1</sup>. Táto webová adresa je prepojená na oficiálnu produktovú databázu EÚ EPREL, ktorej webová adresa v čase tlače ešte nebola zverejnená. Prosím, postupujte podľa pokynov vyhľadávania modelu. Identifikácia modelu vyplýva zo znakov pred pomlčkou čísla výrobku (E-Nr.) na výrobnom štítku. Alternatívne nájdete identifikáciu modelu aj v prvom riadku energetickeho štítku EÚ.

---

<sup>1</sup> Platí len pre krajiny v Európskom hospodárskom priestore



A series of horizontal lines for writing, starting from the top right of the pencil icon and extending across the width of the page. There are 25 lines in total, providing a template for text entry.







**BSH Hausgeräte GmbH**

Carl-Wery-Straße 34

81739 München

GERMANY

[www.siemens-home.bsh-group.com](http://www.siemens-home.bsh-group.com)

Vyrobené BSH Hausgeräte GmbH v licencií k ochrannej známke Siemens AG.



**9001574621** (000717)

sk