



CS

# Návod k použití

## Myčka

IM685

# Obsah

<b>Vaše myčka .....</b>	<b>4</b>
<b>Bezpečnostní pokyny .....</b>	<b>5</b>
Instalace .....	6
Skladování v zimě / přeprava .....	6
Funkce na ochranu proti přetečení .....	6
Obalový materiál .....	6
Likvidace .....	6
<b>Před prvním mytím .....</b>	<b>7</b>
Tvrdost vody .....	7
Nastavení Tvrdost vody .....	7
Doplňování soli .....	7
Nastavení Oplachovací prostředek .....	8
Doplňte leštidlo .....	8
<b>Ekologičtější mytí .....</b>	<b>9</b>
Myčka šetří energii a vodu .....	9
<b>Naplnění myčky na nádobí .....</b>	<b>10</b>
Choulostivé nádobí .....	10
Naplnění má vliv na výsledek .....	10
Koše myčky na nádobí .....	10
Horní zásobník na přibory .....	10
Horní koš .....	11
Dolní koš .....	12
<b>Návod k použití myčky .....</b>	<b>13</b>
Přidávání mycího prostředku .....	13
Hlavní vypínač .....	14
PROGRAM - Výběr programu .....	14
- Vyberte volbu .....	15
Zapněte myčku .....	16
TIME - Zbývajíc čas .....	16
Zastavení nebo změna programu .....	16
Pokud potřebujete přidat další nádobí .....	16
Pokud došlo k vypnutí myčky kvůli výpadku proudu .....	16
Po ukončení programu .....	16
Jak dosáhnout nejlepších výsledků při sušení .....	16
Vyndání nádobí z myčky .....	16
Přehled programů .....	17
<b>Nastavení .....</b>	<b>18</b>
Otevření menu nastavení: .....	18
Nyní můžete upravit následující nastavení: .....	18
<b>Údržba a čištění .....</b>	<b>20</b>
Doplňte leštidlo .....	20
Doplňování soli .....	20
Čištění filtrů .....	21
Čištění ostríkovacích ramen .....	22
Vyčistěte myčku uvnitř i venku .....	22

Odstranění ucpání .....	23
<b>Řešení problémů .....</b>	<b>25</b>
<b>Montáž .....</b>	<b>30</b>
Bezpečnostní pokyny .....	30
Umístění .....	30
Připojení odtoku .....	31
Připojení k přívodu vody .....	31
Elektrické zapojení .....	31
<b>Servis .....</b>	<b>33</b>
<b>Technické údaje a energetický štítek .....</b>	<b>34</b>
Technické údaje .....	34
Informace pro zákazníky .....	34
Informace pro zkušební ústav .....	34

# Vaše myčka

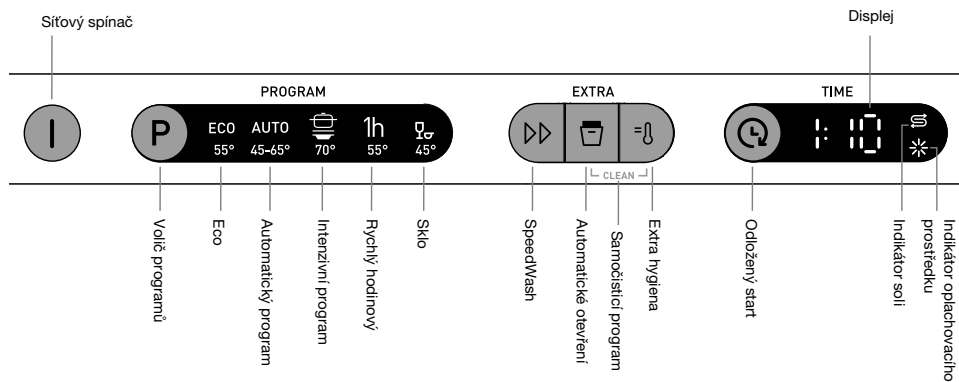

Nainstalujte myčku, viz oddíl Montáž. Poté otevřete dvířka a stisknutím hlavního vypínače zahajte používání spotřebiče.

Při prvním zapnutí myčky hlavně vyberte správný program, který zajistí, že nádobí bude kvalitně umyté. Viz kapitola Před prvním mytím.

## Bezpečnostní pokyny

- Přečtěte si návod k použití a uložte ho na bezpečném místě!
- Počet běžných jídelních sad: 16
- Nikdy myčku na nádobí nepoužívejte k jiným účelům, než je určeno v tomto návodu k použití.
- Nezatěžujte dvířka ani koše myčky ničím jiným, než nádobím.
- Nikdy nenechávejte dvířka myčky otevřená, aby o ně někdo nezakopl.
- Používejte pouze mycí prostředky pro myčky na nádobí!
- Spotřebič mohou používat děti od 8 let i osoby s fyzickým či mentálním postižením, se ztrátou paměti či nedostatkem zkušeností a znalostí. Takové osoby mohou spotřebič užívat buď pod dozorem, nebo musí dostat příslušné pokyny a být srozuměny s případnými riziky. Děti nesmí čištění spotřebiče provádět bez dozoru.
- Poškozené síťové kabely může měnit pouze kvalifikovaný elektrikář.
- Myčku používejte pouze v domácím prostředí k mytí nádobí používaného v domácnosti. Jiné použití je zakázáno.
- Nikdy do myčky nevkládejte nádobí se zbytky rozpouštědla, hrozí nebezpečí výbuchu. V myčce se nesmí mýt ani nádobí obsahující popel, vosk nebo maziva.
- Děti musí být pod dohledem. Nedovolte dětem, aby si s myčkou hrály nebo ji používaly. Zvláště pozorní buďte, když jsou otevřená dvířka. Uvnitř může zůstat mycí prostředek! Po přidání mycího prostředku myčku vždy okamžitě spusťte.



### VAROVÁNÍ!

Nože a jiné špičaté předměty je nutné uložit vodorovně do speciálních košů myčky na příbory.



### VAROVÁNÍ!

Děti musí být pod dohledem - mycí prostředek je žíravina!

## Instalace

Viz oddíl Montáž.

## Skladování v zimě / přeprava

Myčku skladujte při teplotách nad bodem mrazu a nepřepravujte ji na dlouhé vzdálenosti ve velmi chladném počasí. Myčku přepravujte ve svislé poloze nebo položenou zadní stranou dolů.

## Funkce na ochranu proti přetečení

Pokud přesáhne hladina vody v myčce běžnou úroveň, ochrana proti přetečení spustí odčerpávání vody z myčky a vypne přívod vody. Pokud se aktivuje ochrana proti přetečení, na displeji se zobrazí F54. Zavřete přívod vody a kontaktujte nejbližší servisní středisko.

## Obalový materiál

Vnější obal chrání produkt během přepravy. Obalový materiál je recyklovatelný. Oddělujte různé obalové materiály v zájmu snížení objemu použitých surovin a odpadu. Váš prodejce může zavézt obalový materiál k recyklaci nebo vás přímo do nejbližšího recyklačního střediska. Obalový materiál se skládá z:

- Vlnité lepenky vyrobené ze 100% recyklovaného materiálu.
- Lehčeného polystyrenu (EPS) bez přidaného chlóru a fluóru.
- Opor z nezpracovaného dřeva.
- Ochranný plast vyrobený z polyethylenu (PE).

## Likvidace

Myčka je vyrobena a označena s ohledem na recyklaci.

Až myčka doslouží a bude třeba ji vyhodit, musí se ihned znemožnit její další používání. Vytáhněte napájecí kabel a uřízněte ho co nejbliže u spotřebiče.

Informace o místě a správném způsobu recyklace vaší myčky získáte na místním úřadě.

# Před prvním mytím

## Tvrdost vody

Kvalitního umytí lze dosáhnout pouze s oplachem měkkou vodou (s nízkým obsahem minerálů). Tvrdá voda zanechává na nádobí a myčce bílé šmouhy.

## Kontrola tvrdosti vody

Tvrdost vody je určována německou stupnicí tvrdosti vody (°dH) nebo francouzskou stupnicí tvrdosti vody (°fH).

Přiváděná voda s tvrdostí vyšší než 6°dH (9°fH) musí být změkčena. To se provádí automaticky pomocí vestavěného změkčovače vody. Aby změkčovač vody fungoval optimálně, musí být nastaven podle tvrdosti přiváděné vody. Po nastavení změkčovače vody použijte saponát a leštidlo vhodné pro měkkou vodu.

Pro zjištění tvrdosti vody ve vaší oblasti se obraťte na místní vodárnu.

Poznamenejte si hodnotu tvrdosti vody: \_\_\_\_\_

Pokud tvrdost vody přesahuje hodnotu 50°dH (89°fH), doporučujeme připojit externí změkčovač vody.

## Zvýšená spotřeba během regenerace

Vestavěný změkčovač vody myčky nádobí se pravidelně regeneruje, aby si zachoval svou funkci. Regenerace prodlužuje program mytí nádobí a zvyšuje spotřebu energie a vody. Frekvence regenerace změkčovače vody v myčce závisí na zvoleném nastavení.

Příklad: Při spuštění programu Eco s tvrdostí vody 14 °dH (25 °fH) se změkčovač vody regeneruje v pravidelných intervalech (po 5 cyklech mytí nádobí), spotřeba energie se zvýší o 0,015 kWh a spotřeba vody o 2,3 litrů, přičemž doba programu se prodlouží o 3 minut. Regenerace probíhá v rámci programu při hlavním mytí.

## ⚠ VAROVÁNÍ!

Tvrdá voda zanechává na nádobí a v prostoru uvnitř myčky bílý povlak. Proto je důležité zvolit správné nastavení změkčovače vody! Viz Tvrdost vody v oddílu Nastavení.

Pokud má přiváděná voda tvrdost vody vyšší než 6°dH (9°fH), nikdy neuvádějte myčku do provozu s prázdným zásobníkem na sůl.

## Nastavení Tvrdost vody

Kapitola Nastavení obsahuje popis nastavení změkčovače vody.

## § Doplnění soli

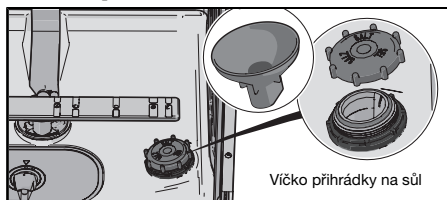

1. Vyšroubujte víčko zásobníku na sůl.

2. Do plnicího otvoru přihrádky na sůl zasuňte násypku, dodávanou s myčkou. Poprvé nalijte přibližně 1 l vody.
3. Poté přidávejte sůl, maximálně 630 gram, dokud nebude komora plná. Používejte hrubozrnnou sůl nebo speciální sůl do myčky.
4. Otřete veškeré zbytky soli, aby bylo možné víčko pevně přišroubovat.

Aby uvnitř myčky nevznikaly rezavé skvrny, mycí program se musí spustit ihned po přidání soli.

## Nastavení Oplachovací prostředek

Oddíl Nastavení popisuje způsob nastavení dávkování oplachovacího prostředku.

### \* Doplněte leštidlo

Použijete-li oplachovací prostředek, bude sušení rychlejší a účinnější. Účinnější bude i mytí nádobí, na kterém nezůstane ani skvrnka.

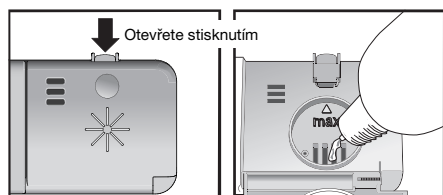

1. Otevřete víko přihrádky na oplachovací prostředek.
2. Opatrně doplňte leštidlo po značku **max**.
3. Otřete všechna potřísněná místa kolem přihrádky.
4. Pevně zavřete víko.



# Ekologičtější mytí

## Myčka šetří energii a vodu

Při použití myčky nádobí v obytném prostředí se obecně spotřebuje méně energie a vody ve srovnání s ručním mytím nádobí.

## Neoplachujte nádobí pod tekoucí vodou

Neoplachujte nádobí pod tekoucí vodou, vedlo by to k vyšší spotřebě vody a energie. Z nádobí před vložením pouze oškrábejte větší zbytky jídla.

## Vyberte si ekologický mycí prostředek

Přečtěte si na obalu prohlášení o dopadu na životní prostředí!

Použití většího množství mycího prostředku, leštidla a soli může vést k menší účinnosti mytí a zároveň představuje větší zátěž pro životní prostředí.

## Spusťte zcela naplněnou myčku nádobí

Šetřete energii a vodu tím, že program spustíte až ve chvíli, kdy bude myčka nádobí plná (viz počet běžných jídelních sad).

## Spouštějte programy na nízkou teplotu

Pokud je nádobí pouze mírně zašpiněné, můžete u některých programů zvolit nízkou teplotu.

## Vyberte mycí program – Eco

Tento program je vhodný pro mytí běžně špinavého nádobí a poskytuje nejlepší efektivitu z hlediska kombinované spotřeby energie a vody. Tento program slouží k posouzení souladu s právními předpisy EU o ekologického designu.

Program mytí nádobí je určen pro efektivní mytí s využitím co nejmenšího množství vody a energie. Program se myje dlouho a při nízké teplotě.

## Vyberte volbu – Automatické otevření

Lepších výsledků při sušení dosáhnete, pokud použijete volbu Automatické otevření, která automaticky otevře dvířka myčky. Před vyskládáváním myčky počkejte, až zazní signál, že program skončil, a nádobí vychladne. (Pokud je myčka vestavná, musí být okolní nábytek odolný vůči kondenzaci z myčky.)

## Připojte myčku ke studené vodě

Připojte myčku k přívodu studené vody, pokud je budova vytápěná olejem, elektřinou nebo plynem.

## Připojení k přívodu teplé vody

Připojte myčku k přívodu teplé vody (max. 70 °C), pokud je budova vytápěna energeticky úsporným řešením, například dálkovým vytápěním nebo solární či geotermální energií. Přejechod na teplou vodu snižuje dobu mytí a snižuje energetickou spotřebu myčky.

## UPOZORNĚNÍ!

Nepřekračuje povolenou teplotu přívodní vody. Určité materiály použité v nádobí nejsou na příliš vysoké teploty stavěné.

# Naplnění myčky na nádobí

## Choulostivé nádobí

Pro některé černé nádobí není mytí v myčce bezpečné. To může být z několika důvodů. Některé materiály nejsou odolné proti vysokým teplotám, jiné může poškodit mycí prostředek používaný v myčce.

U ručně vyrobených předmětů, křehkých ozdob, křišťálových/skleněných věcí, stříbra, mědi, cínu, hliníku a plastu dbejte zvýšené opatrnosti. Vždy zkontrolujte, zda nesou označení „Vhodné pro mytí v myčce“.

## Naplnění má vliv na výsledek

Naplňte pečlivě myčku nádobí pro zajištění co nejlepších výsledků mytí a sušení při co nejmenší spotřebě energie a vody. Umožněte myčce nádobí vyčistit všechny povrchy a zároveň velmi důkladně usušit nádobí.

- Všechny znečištěné plochy nádobí by měly směřovat směrem do myčky a směrem dolů.
- Nádoby by nemělo být vkládáno do sebe ani na sebe.
- Nádoby s dutinami nakloňte (například hrnečky), aby bylo možné provést oplach vodou. Toto je důležité i u plastových předmětů.
- Předměty, které by mohly propadnout košem myčky na nádobí, umístěte do horního koše na příbory.



### UPOZORNĚNÍ!

Zkontrolujte, zda se ostříkací ramena mohou volně otáčet.

## Koš myčky na nádobí

Myčka je vybavena horním zásobníkem na příbory, horním košem a spodním košem.

*Vzhled košů se může v závislosti na uspořádání myčky na nádobí lišit.*

## Horní zásobník na příbory

Do horní přihrádky na příbory se vejdou příbory, naběračky, metly, servírovací příbory a podobné nádobí.

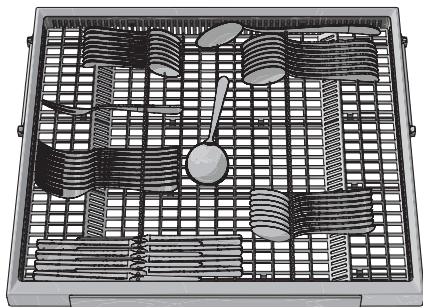

## Horní koš

Do horního koše vkládejte sklenice, hrnky, misky, talíře na pečivo a podšálky. Všechny znečištěné plochy nádobí by měly směřovat směrem do myčky a směrem dolů! Sklenice na víno se vkládají do police na sklenice na víno a nože do držáku na nože na pravé straně (je-li součástí).

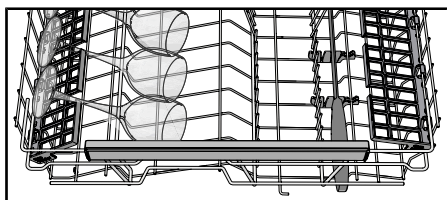
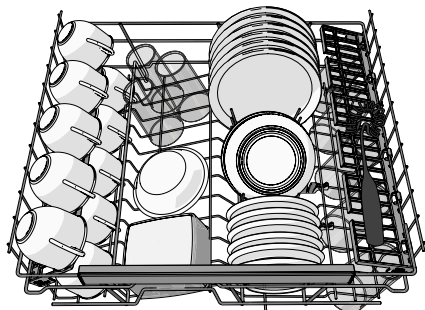

## Zvedání a spouštění horního koše

1. Vytáhněte horní koš.
2. Uchopte horní koš po stranách oběma rukama a zvedněte ho.
3. Chcete-li změnit polohu koše, opakovaně jej oběma rukama zvedejte. (Horní koš lze nastavit do tří poloh.) Když je horní koš v nejvyšší poloze, zvednutím jej vrátíte do nejnižší polohy. Pamatujte, že obě strany koše musejí být vždy usazeny ve stejné výšce.

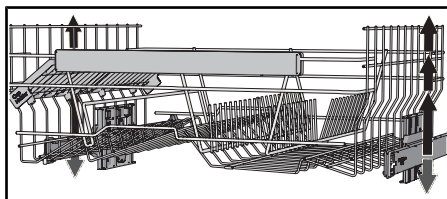

## Dolní koš

Do dolního koše vkládejte talíře, servírovací mísy a hrnce.

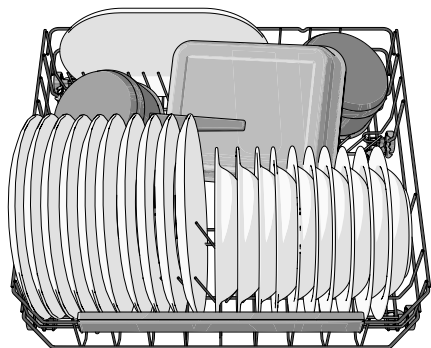

## Sklápěcí držáky

Při mytí hrnců sklopte dolů skládací nosníky (držáky na talíře). Skládací nosníky uvolníte tak, že stisknete západky směrem dovnitř, abyste mohli upravit jejich polohu.

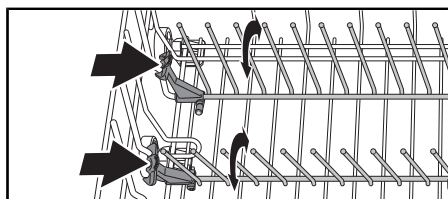

# Návod k použití myčky

## Přidávání mycího prostředku

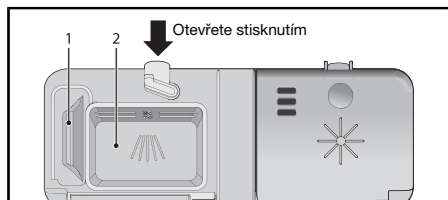

1. Příhrádka na mycí prostředek pro předmývání
2. Příhrádka na mycí prostředek pro hlavní mytí

Mycí prostředek se přidává podle tvrdosti vody.

Dodržujte pokyny na obalu mycího prostředku. Tato myčka na nádobí je vybavena změkčovačem vody, požívejte tedy dávkování mycího a oplachovacího prostředku pro měkkou vodu.

Použití většího množství mycího prostředku může vést k menší účinnosti mytí a zároveň představuje větší zátěž pro životní prostředí.

Prostor pro mycí prostředek musí být během přidavku detergentu suchý. Spotřebič má jednu příhrádku na předmývání a jednu na hlavní mytí. V případě použití práškového či tekutého mycího prostředku pro myčky na nádobí přidejte do příhrádky na předmývání menší množství mycího prostředku. S případnými dotazy ohledně mycího prostředku se obraťte na výrobce.

### **UPOZORNĚNÍ!**

Používejte pouze mycí prostředky pro myčky na nádobí! Tekutý saponát na nádobí se nesmí používat, protože tvoří pěnu, která brání myčce v efektivním provozu.

### **Tablety pro myčky na nádobí**

Pokud je problém zavřít víčko dávkovače, tabletu rozlomte. Pokud je víčko těsně uzavřené a nelze jej správně otevřít, je zde nebezpečí, že se mycí prostředek nebude správně uvolňovat.

### **UPOZORNĚNÍ!**

Použití tablet pro myčky se nedoporučuje pro krátké programy (kratší než 75 minut). Použijte raději práškový nebo tekutý mycí prostředek pro myčky na nádobí.

### **Mycí prostředek vše-v-jednom**

Na trhu existuje řada mycích prostředků vše-v-jednom. Přečtěte si pozorně návody k těmto výrobkům.

V kapitole Nastavení najdete postup k aktivaci tablety (3 v 1/vícesložkový mycí prostředek). Nezapomeňte, že je nutné vložit sůl do příhrádky na sůl. Nejste-li spokojeni s výsledky mytí nádobí či sušení, deaktivujte nastavení tablety (3 v 1/vícesložkový mycí prostředek) a doplňte sůl, mycí prostředek a oplachovací prostředek. Viz kapitol Před prvním mytím.

### **UPOZORNĚNÍ!**

Optimálních výsledků při mytí a sušení dosáhnete použitím normálního mycího prostředku se samostatně dávkovaným leštidlem a solí.

## I Hlavní vypínač

Podržte hlavní vypínač; mělo by dojít k zapnutí displej. Následně ověřte, zda je puštěn kohout přívodu vody.

## P PROGRAM - Výběr programu

Vyberte program vyhovující danému typu a míře zašpinění nádobí. Eco je vždy předvolen.

Jednou nebo vícekrát stiskněte volič programů, dokud se symbol požadovaného programu neaktivuje.

### ECO

#### 55° Eco

Tento program je vhodný pro mytí běžně špinavého nádobí a poskytuje nejlepší efektivitu z hlediska kombinované spotřeby energie a vody. Tento program slouží k posouzení souladu s právními předpisy EU o ekologického designu.

### AUTO

#### 45-65° Automatický program

Myčka umí odhadnout, jak špinavé je nádobí, a podle toho upraví spotřebu a teplotu vody. Po první instalaci se musí program spustit pětkrát, dokud se plně nepřizpůsobí a nepodává nejlepší výsledky.

### AUTO

#### 45-65° + ▷▷ QuickIntensive<sup>1)</sup>

QuickIntensive (Automatický program + SpeedWash) je účinný program, který si poradí s mírně zaschlými zbytky. (Tento program není vhodný na připálené jídlo, například na nádobí na pečení.)



#### 70° Intenzivní program

Dále je vhodný při obzvlášť vysokých hygienických nárocích, například při mytí kojeneckých láhví a prkének.

Program s vysokou teplotou pro rozpouštění mastnoty u velmi špinavého nádobí, jako jsou pánve, kastroly a nádobí na pečení. Pokud toto nádobí myčku zcela nezaplní, můžete přidat talíře apod.



#### 55° Rychlý hodinový

Rychlý program, který si poradí s mírně zaschlými zbytky. (Tento program není vhodný na připálené jídlo, například na nádobí na pečení.)

*V kombinaci s programem SpeedWash se dosáhne zkrácení (15 minut).*



#### 45° Sklo

Šetrný program mytí nádobí s nízkou teplotou pro mytí křehkých předmětů z křišťálu/skla. Nezapomeňte použít malé množství saponátu a nádobí poskládat tak, aby při mytí nebylo ve vzájemném kontaktu. Viz také Choulostivé nádobí v oddílu Naplnění myčky na nádobí. Tímto programem lze umýt i právě použitý porcelán bez zaschlých zbytků.

<sup>1)</sup> Doba programu: 90 minut.

## CLEAN **Samočisticí program**

Samočisticí program pro hygienické čištění mycího prostoru myčky, ostříkovacích ramen a ostříkovacích trubic.

Tento program se musí spouštět (bez nádobí uvnitř myčky) s normálním mycím prostředkem nebo kyselinou citronovou. Na trhu jsou rovněž k dispozici speciální čističe na myčky. Informace o odstranění vodního kamene najdete Mycí prostor myčky v kapitole Údržba a čištění.

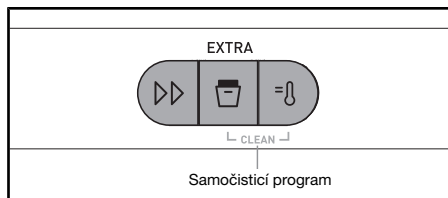

Podržetím tlačítek voleb po dobu Samočisticí program spustíte samočištění. Program Samočisticí program se spustí po zavření dvířek.

## - Vyberte volbu

Příslušná volba se vybírá stisknutím daného tlačítka volby tak, aby došlo k aktivaci. Dostupné volby se mezi programy liší a některé volby nelze kombinovat (dostupné volby tlumeně svítí).

### ▶▶ **SpeedWash**

Tato možnost zkrátí délku programu, ale spotřebuje více energie a vody.

### 🗑️ **Automatické otevření<sup>2)</sup>**

Dvířka myčky se otevírají automaticky, což zlepšuje výsledky při sušení. Před vyskládáváním myčky počkejte, až zazní signál, že program skončil, a nádobí vychladne. (Pokud je myčka vestavná, musí být okolní nábytek odolný vůči kondenzaci z myčky.)

Doba sušení pro volbu Automatické otevření je u různých programů různá.

### ☀️ **UPOZORNĚNÍ!**

Nejllepších výsledků se dosáhne tehdy, pokud dvířka nebudete zavírat dřív, než doběhne fáze sušení a spotřebič se automaticky nevy pne.

### ⚠️ **VAROVÁNÍ!**

Dvířka myčky nádobí nesmí být zablokována ani zavřená, pokud se otevírají automaticky. Mechanismus zavírání dvířek by se tím mohl poškodit. Počkejte 5 minut, než zavřete dvířka.

### 🚰 **Extra hygiena**

Tuto možnost je vhodné použít na nádobí, u kterého jsou velmi vysoké nároky na hygienu, např. na kojenecké lahve a kuchyňská prkénka. Teplota se zvýší jak při hlavním mytí, tak při finálním oplachování.

### 🕒 **Odložený start**

Pokud zvolíte Odložený start, myčka se spustí za 1 až 24 hodin po zavření dvířek.

<sup>2)</sup> Volba Automatické otevření je u některých programů vybraná dopředu.

1. Jedním stisknutím tlačítka aktivujte Odložený start. Několikerým stisknutím tlačítka - nebo jeho podržením - nastavíte požadovaný počet hodin.
2. Zavřete dvířka a myčka bude odpočítávat po hodinách a spustí se podle zvoleného odkladu.

Pokud chcete zrušit možnost Odložený start, otevřete dvířka a podržte stisknutý hlavní vypínač, dokud displej nezhasne.

## Zapněte myčku

Zavřete dvířka a spustíte myčku. Je-li hlavní vypínač myčky zapnutý, po zavření dvířek se program spustí automaticky.

## TIME - Zbývajíc čas

Jakmile vyberete program a příslušné možnosti, zobrazí se čas, jak dlouho program naposledy trval.

## Zastavení nebo změna programu

Pokud chcete změnit program po spuštění myčky, otevřete dvířka a podržte stisknutý hlavní vypínač, dokud displej nezhasne. Pokud se otevře víko zásobníku na saponát, přidejte saponát. Potom stiskněte hlavní vypínač, zvolte nový program a zavřete dvířka.

## Pokud potřebujete přidat další nádobí

Otevřete dvířka. Myčka se automaticky zastaví. Přidejte nádobí a zavřete dvířka. Myčka bude po chvíli pokračovat v chodu programu.

## Pokud došlo k vypnutí myčky kvůli výpadku proudu

Pokud nebyl mycí program dokončen, bude pokračovat v chodu po obnovení napájení.

### UPOZORNĚNÍ!

Během sušení se program přeruší, pokud dojde výpadku proudu, nebo pokud budou otevřeny dvířka na déle než 2 minuty.

## Po ukončení programu

Myčka se automaticky vypne po dokončení programu. Vypněte vodovodní kohoutek po každém použití.

## Jak dosáhnout nejlepších výsledků při sušení

- Myčku zcela naplňte.
- Nádobí s dutinami nakloňte (například hrnečky), aby bylo možné provést oplach vodou. Toto je důležité i u plastových předmětů.
- Doplňte oplachovací prostředek nebo zvyšte jeho dávkování.
- Aktivujte volbu Automatické otevření.
- Nádobí nechte před vyjmutím z myčky zchladnout.

## Vyndání nádobí z myčky

Horký porcelán je křehčí. Než nádobí vyndáte, nechte jej vychladnout v myčce na nádobí.

Nejprve vyložte spodní koš, aby se zamezilo stékání vody z horního koše na nádobí ve spodním koši.



## Přehled programů

PROGRAM - Program	Prostor pro mycí prostředek 1 / 2 (ml)	- Volby	Předmývá- ní	Hlavní mytí	Počet opla- chování	Finální opla- chování	Hodnoty spotřeby <sup>1)</sup>		
							Doba mytí nádobí (cca h:min)	Spotřeba energie (příbl. kWh)	Spotřeba vody (l)
Eco <sup>2)</sup>	--- / 25	Automatické otevíření	0	55 °C	2	48 °C	3:25	0,85	11
Automatický pro- gram	--- / 25	Automatické otevíření	1-3	50-65 °C	2-3	65 °C	2:10-2:50	0,9-1,5	10- 20,5
Intenzivní program	10 / 25		2	70 °C	2	70 °C	2:55	1,6	17
Rychlý hodinový	--- / 25		-	55 °C	2	65 °C	1:00	0,8	10
Sklo	--- / 20		-	45 °C	2	50 °C	1:40	0,7	10

<sup>1)</sup> Hodnoty spotřeby jsou velmi závislé na teplotě přívodní vody, okolní teplotě, velikosti náplně, zvolených funkcích a dalších faktorech. Hodnoty pro Eco program jsou přesné, jiné jsou pouze orientační.

<sup>2)</sup> Tento program je vhodný pro mytí běžně špinavého nádobí a poskytuje nejlepší efektivitu z hlediska kombinované spotřeby energie a vody. Tento program slouží k posouzení souladu s právními předpisy EU o ekologickém designu.

# Nastavení

## Otevření menu nastavení:

- 1 Nejprve otevřete dvířka. Vypněte myčku. Podržte stisknutý hlavní vypínač, dokud se displej nerozsvítí.
- 2 Do 10 sekund:
  - podržením voliče programu a tlačítka volby SpeedWash, dokud se neotevře nabídka nastavení.
- 3 Na displeji se zobrazí menu nastavení (aktuální nastavení a aktuálně nastavená hodnota).  
(Menu ukončíte jeho procházením nebo stiskem hlavního vypínače.)

## Procházení menu nastavení:

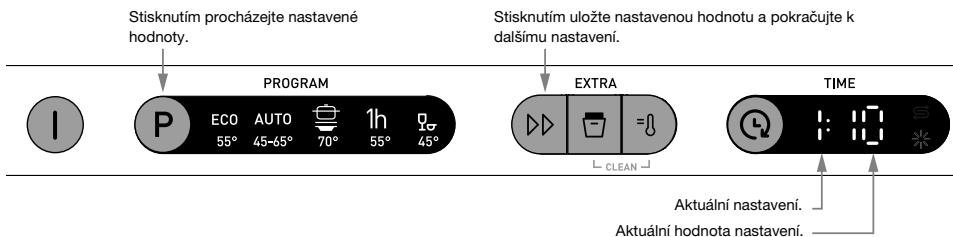

## Nyní můžete upravit následující nastavení:

Nastavení	Volby							
1 Oplachovací prostředek	1:00 - 1:05	<p>Nastavení dávkování oplachovacího prostředku. Zvyšte dávku oplachovacího prostředku:</p> <ul style="list-style-type: none"> <li>• Pokud jsou na nádobí stopy po vodě.</li> </ul> <p>Snižte dávku oplachovacího prostředku:</p> <ul style="list-style-type: none"> <li>• Pokud se na nádobí tvoří lepkavý bílý/modrý povlak.</li> <li>• Pokud se na nádobí tvoří proužky.</li> <li>• Hromadění pěny. Pokud máte měkkou vodu, měl by se oplachovací prostředek ředit vodou v poměru 1:1.</li> </ul> <p><i>Přednastaveno v továrně: 05</i></p>						
2 Tvrdost vody	2:00 - 2:09	<p>Nastavení změkčovače vody. Zvolte nastavení podle tvrdosti přiváděné vody. Je důležité, aby toto nastavení bylo provedeno správně!</p> <table border="1"> <thead> <tr> <th>Německá stupnice tvrdosti vody</th> <th>Francouzská stupnice tvrdosti vody</th> <th>Doporučené nastavení</th> </tr> </thead> <tbody> <tr> <td>0-5°dH</td> <td>0-9°fH</td> <td>2:00</td> </tr> </tbody> </table>	Německá stupnice tvrdosti vody	Francouzská stupnice tvrdosti vody	Doporučené nastavení	0-5°dH	0-9°fH	2:00
Německá stupnice tvrdosti vody	Francouzská stupnice tvrdosti vody	Doporučené nastavení						
0-5°dH	0-9°fH	2:00						

Nastavení	Volby																															
		<p><i>Pokračování tabulky z předchozí stránky</i></p> <table border="1" data-bbox="497 188 1019 592"> <thead> <tr> <th data-bbox="497 188 669 272">Německá stupnice tvrdosti vody</th> <th data-bbox="669 188 842 272">Francouzská stupnice tvrdosti vody</th> <th data-bbox="842 188 1019 272">Doporučené nastavení</th> </tr> </thead> <tbody> <tr> <td data-bbox="497 272 669 311">6-8°dH</td> <td data-bbox="669 272 842 311">10-14°fH</td> <td data-bbox="842 272 1019 311">2:01</td> </tr> <tr> <td data-bbox="497 311 669 349">9-11°dH</td> <td data-bbox="669 311 842 349">15-20°fH</td> <td data-bbox="842 311 1019 349">2:02</td> </tr> <tr> <td data-bbox="497 349 669 387">12-14°dH</td> <td data-bbox="669 349 842 387">21-25°fH</td> <td data-bbox="842 349 1019 387">2:03</td> </tr> <tr> <td data-bbox="497 387 669 426">15-19°dH</td> <td data-bbox="669 387 842 426">26-34°fH</td> <td data-bbox="842 387 1019 426">2:04</td> </tr> <tr> <td data-bbox="497 426 669 464">22-24°dH</td> <td data-bbox="669 426 842 464">35-43°fH</td> <td data-bbox="842 426 1019 464">2:05</td> </tr> <tr> <td data-bbox="497 464 669 502">25-29°dH</td> <td data-bbox="669 464 842 502">44-52°fH</td> <td data-bbox="842 464 1019 502">2:06</td> </tr> <tr> <td data-bbox="497 502 669 541">30-39°dH</td> <td data-bbox="669 502 842 541">53-70°fH</td> <td data-bbox="842 502 1019 541">2:07</td> </tr> <tr> <td data-bbox="497 541 669 579">40-49°dH</td> <td data-bbox="669 541 842 579">71-88°fH</td> <td data-bbox="842 541 1019 579">2:08</td> </tr> <tr> <td data-bbox="497 579 669 617">50°dH</td> <td data-bbox="669 579 842 617">89°fH</td> <td data-bbox="842 579 1019 617">2:09</td> </tr> </tbody> </table> <p data-bbox="497 635 1019 687">Nezapomeňte zásobník na sůl naplnit solí poté, co nastavíte změkčovač vody na 2:01 - 2:09.</p> <p data-bbox="497 687 1019 767"><i>Nepřevyšuje-li tvrdost přírodní vody 6°dH (9°fH), zvolte možnost 2:00. Změkčovač vody se deaktivuje a sůl nebude zapotřebí.</i></p> <p data-bbox="497 767 1019 794"><i>Přednastaveno v továrně: 04</i></p>	Německá stupnice tvrdosti vody	Francouzská stupnice tvrdosti vody	Doporučené nastavení	6-8°dH	10-14°fH	2:01	9-11°dH	15-20°fH	2:02	12-14°dH	21-25°fH	2:03	15-19°dH	26-34°fH	2:04	22-24°dH	35-43°fH	2:05	25-29°dH	44-52°fH	2:06	30-39°dH	53-70°fH	2:07	40-49°dH	71-88°fH	2:08	50°dH	89°fH	2:09
Německá stupnice tvrdosti vody	Francouzská stupnice tvrdosti vody	Doporučené nastavení																														
6-8°dH	10-14°fH	2:01																														
9-11°dH	15-20°fH	2:02																														
12-14°dH	21-25°fH	2:03																														
15-19°dH	26-34°fH	2:04																														
22-24°dH	35-43°fH	2:05																														
25-29°dH	44-52°fH	2:06																														
30-39°dH	53-70°fH	2:07																														
40-49°dH	71-88°fH	2:08																														
50°dH	89°fH	2:09																														
<p><b>3 TAB</b> (mycí prostředek 3-v-1 / vše-v-jednom)</p>	<p>3:00 (Vyp) 3:01 (Zap)</p>	<p>Toto nastavení lze aktivovat při použití mycího prostředku 3-v-1 / vše-v-jednom. Mycí program se automaticky přizpůsobuje, aby vždy poskytoval ty nejlepší výsledky při mytí i sušení. Při aktivaci tohoto nastavení není nutné přidávat leštidlo, protože tato volba vypíná jeho dávkování. Snižuje také množství přidávané soli do změkčovače vody. Nezapomeňte, že je nutné vložit sůl do zásobníku na sůl.</p> <p>Základem pro dosažení dobrých výsledků mytí je vyzkoušet, který typ mycího prostředku, nebo vícesložkového mycího prostředku nejlépe odpovídá vašim požadavkům! Pozorně si přečtěte pokyny ke správnému použití na obalu mycího prostředku. Návodů k použití i ostatní informace na obalu mycího prostředku vždy dodržujte!</p>																														

# Údržba a čištění

## ☀ Doplněte leštidlo

Pokud je třeba doplnit oplachovací prostředek, rozsvítí se na displeji výše uvedený symbol.

Po doplnění může chvíli trvat, než symbol zhasne.



1. Otevřete víko přihrádky na oplachovací prostředek.
2. Opatrně doplňte leštidlo po značku **max**.
3. Otřete všechna potřísněná místa kolem přihrádky.
4. Pevně zavřete víko.

## ☞ Doplnění soli

Pokud je třeba doplnit sůl, rozsvítí se na displeji výše uvedený symbol.

Po doplnění může chvíli trvat, než symbol zhasne.



1. Vyšroubujte víčko zásobníku na sůl.
2. Do plnicího otvoru přihrádky na sůl zasuňte násypku, dodávanou s myčkou. (Voda je potřeba pouze poprvé.)
3. Poté přidávejte sůl, maximálně 630 gram, dokud nebude komora plná. Používejte hrubozrnnou sůl nebo speciální sůl do myčky.
4. Otřete veškeré zbytky soli, aby bylo možné víčko pevně přišroubovat.

## ⚠ VAROVÁNÍ!

Aby uvnitř myčky nevznikaly rezavé skvrny, mycí program se musí spustit ihned po přidání soli.

Nikdy do přihrádky na sůl nelijte prostředek na mytí nádobí. Tím by se zničil změkčovač vody!

# Čištění filtrů

## Hrubý filtr

Hrubý filtr zachycuje větší zbytky jídla, které neprojdou přes vypouštěcí čerpadlo. Hrubý filtr vyprázdníte podle potřeby.

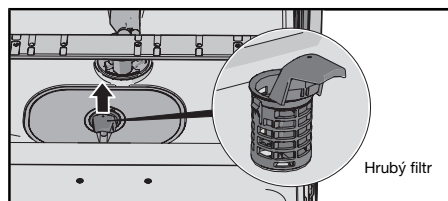

1. Zvedněte hrubý filtr pomocí držadla.
2. Vyprázdněte filtr. Nezapomeňte filtr vrátit zpět!

## Jemný filtr

Zbytky, které se nahromadí na jemném filtru, se během každého mytí automaticky opláchnou. Jemný filtr v případě potřeby vyčistěte.

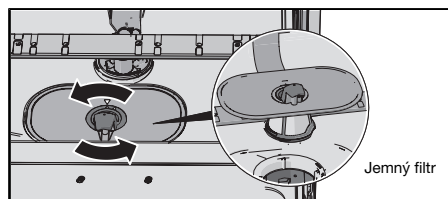

1. Otočte držadlo proti směru hodinových ručiček.
2. Pomocí držadla vytáhněte filtr přímo nahoru. Abyste mohli vyčistit jemný filtr, uvolněte hrubý filtr.
3. Vraťte součásti zpět v opačném pořadí. Při vracení jemného filtru zkontrolujte, zda jeho okraje správně těsní.
4. Filtr zajistěte na místě otočením držadla po směru hodinových ručiček do koncové polohy. Držadlo by mělo být natočeno směrem ven z myčky.

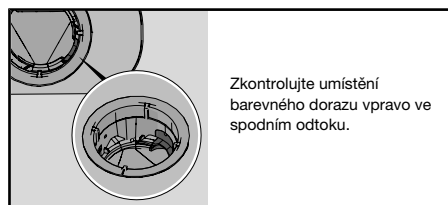

## UPOZORNĚNÍ!

Na výsledky mytí může mít vliv nesprávná montáž filtrů. Bez namontovaných filtrů se myčka nesmí používat!

## Čištění ostříkovacích ramen

Otvory a ložisko se někdy mohou zablokovat. Veškeré zbytky odstraňte pomocí jehly nebo ostrého předmětu. Ostříkovací ramena mají otvory i na spodní straně.

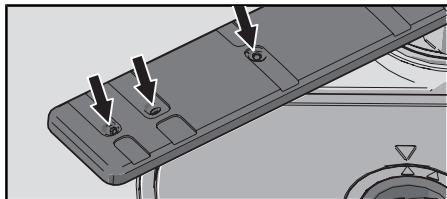

Čištění si můžete usnadnit odmontováním ostříkovacích ramen. Nezapomeňte je poté řádně namontovat zpět na místo.

### Dolní ostříkací rameno

- Dolní ostříkací rameno uvolníte tak, že jej vytáhnete přímo vzhůru.

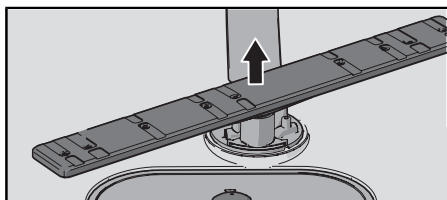

### Horní ostříkací rameno

1. Vytáhněte horní koš.
2. Odmontujte z horního koše ostříkovací rameno, a to tak, že proti směru hodinových ručiček odšroubujete jeho ložiska.

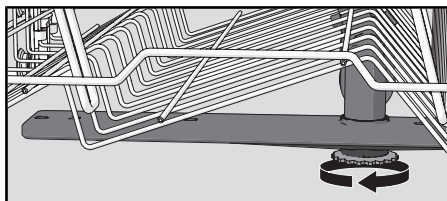

## Vyčistěte myčku uvnitř i venku

### Dvířka a těsnění dvířek

Otevřete dvířka. Boky dvířek a těsnění dvířek pravidelně čistěte navlhčeným hadříkem. Očistěte těsnění dvířek na dolním předním okraji myčky nádobí pomocí kartáče na nádobí.

### Displej a tlačítka

Udržujte displej a tlačítka v čistotě. V případě potřeby je setřete suchým nebo navlhčeným hadříkem. Nepoužívejte čisticí produkty – mohly by poškrábat povrch.

Pomocí hlavního vypínače vypněte myčku nádobí při čištění tlačítek, abyste je omylem neaktivovali.

## Mycí prostor myčky

Mycí prostor myčky je vyroben z nerezové oceli a během normálního používání se čistí (při pravidelném používání).

Pokud používáte tvrdou vodu, může se v myčce usazovat vodní kámen. Pokud k tomu dojde, spusťte program Samočisticí program se dvěma lžicemi kyseliny citrónové v prostoru pro mycí prostředek (myčka je bez nádobí). Na trhu se prodávají i speciální čističe myčky nádobí.

## Odstranění ucpání

### Odblokování vypouštěcího čerpadla

Pokud myčka i po skončení programu stále obsahuje vodu, zřejmě je vypouštěcí čerpadlo ucpané, ale předměty způsobující ucpání se dají velmi snadno odstranit.

1. Vypněte myčku pomocí hlavního vypínače a odpojte ji ze zásuvky.
2. Vyměňte hrubý filtr a jemný filtr.
3. Vyberte vodu z mycího prostoru myčky.
4. Chcete-li provést kontrolu vypouštěcího čerpadla, odstraňte barevnou záračku v pravé části dolní výpusti.
5. Rukou otočte kolečkem čerpadla za záračku vypouštěcího čerpadla. Opatrně odstraňte všechny předměty.
6. Záračku vypouštěcího čerpadla vraťte na místo spolu s jemnými a hrubými filtry.
7. Zapojte spotřebič do zásuvky.

Pokud se myčka stále nespouští a ozývá se vrčení motoru, aktivovala se ochrana proti přetečení.

- Zavřete přívod vody.
- Vytáhněte zástrčku z elektrické zásuvky.
- Zavolejte servisní oddělení.

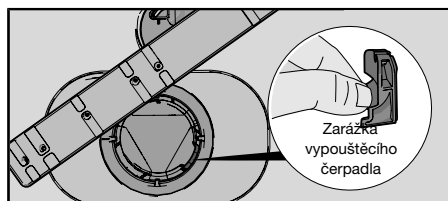

### UPOZORNĚNÍ!

Nezapomeňte vrátit na místo záračku vypouštěcího čerpadla.

### Odblokování filtru přívodní hadice

Pokud přívodní voda obsahuje drobné částičky, může dojít k ucpání filtru přívodní hadice, což má za následek Závada na přívodu vody.

1. Vypněte myčku pomocí hlavního vypínače a odpojte ji ze zásuvky.
2. Zastavte přívod vody.
3. Odšroubujte přívodní hadici.
4. Opatrně odstraňte vnější filtr z přívodní hadice a vyčistěte jej.
5. Filtr vyměňte vraťte a zkontrolujte správné umístění těsnění.
6. Přívodní hadici důsledně zašroubujte zpátky na místo.

7. Zapojte myčku do zásuvky a zapněte přívod vody. Nechte chvíli ustálit tlak a zkontrolujte, zda jsou spoje vodotěsné.

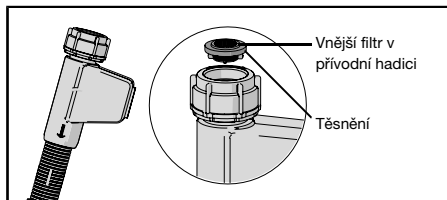



# Řešení problémů

Typ závady na displeji		Řešení
<b>F10</b>	Přeplnění	Vyčistěte výpustné čerpadlo. Viz oddíl Údržba a čištění. Pokud problém přetrvává, zavolejte servisní oddělení.
<b>F11</b>	Závada na výstupu vody	Viz „V myčce zůstává voda“ v tabulce „Problém“ níže. Pokud problém přetrvává, zavolejte servisní oddělení.
<b>F12</b>	Závada na přívodu vody	Zkontrolujte, zda je vodovodní kohoutek zapnutý. Zkontrolujte, zda vnější filtr na přívodní hadici není ucpaný. Viz Odblokování filtru přívodní hadice v kapitole Údržba a čištění. Pokud problém přetrvává, zavolejte servisní oddělení.
<b>F40</b>	Netěsnost vstupního ventilu	Zavřete kohout přívodu vody a zavolejte servisní oddělení.
<b>F52</b>	Závada hladiny vody	Vyčistěte hrubý a jemný filtr. Zkontrolujte, zda je vodovodní kohoutek zapnutý. Zkontrolujte, zda vnější filtr na přívodní hadici není ucpaný. Pokud problém přetrvává, zavolejte servisní oddělení.
<b>F54</b>	Přeplnění	Zavřete kohout přívodu vody a zavolejte servisní oddělení.
<b>F56</b>	Závada cirkulace	Zavolejte servisní oddělení.
<b>F67</b>	Závada na přívodu vody	Zkontrolujte, zda je vodovodní kohoutek zapnutý. Zkontrolujte, zda vnější filtr na přívodní hadici není ucpaný. Viz Odblokování filtru přívodní hadice v kapitole Údržba a čištění. Pokud problém přetrvává, zavolejte servisní oddělení.

Chybové hlášení vymažete stiskem libovolného tlačítka.

Problém	Možné příčiny	Řešení
Tlačítka nereagují na stisknutí.	Stiskli jste tlačítka příliš brzy po otevření dvířek.	Chvilí počkejte a zkuste to znovu.
	Tlačítka jsou znečištěná.	Otřete tlačítka suchým nebo lehce navlhčeným hadříkem.
	Dvířka jsou zavřená.	Otevřete dvířka. Tlačítka reagují, pouze pokud jsou otevřená dvířka.
Nelze zavřít dvířka.	Koše nejsou správně umístěné.	Zkontrolujte, zda jsou koše správně vodorovně umístěné.
		Zkontrolujte, zda nádobí nebrání správnému zasunutí koše na místo.
	Zámek dvířek nezacvakl na místo a není zajištěn.	Zkontrolujte zámek dvířek, pokud zámek dvířek nezacvakl na místo a není zajištěn.

Problém	Možné příčiny	Řešení
		<p>Podržte tlačítko pro volbu Automatické otevření, dokud nezačne blikat. Počkejte, dokud blikání neustane (60 sekund). Zavřete dvířka. Zkontrolujte, zda zámek dvířek zapadl na místo a je zajištěn.</p>
<p>Myčka se nespustí.</p>	<p>Dvířka nejsou řádně zavřená.</p>	<p>Zkontrolujte.</p>
	<p>Otevřeli jste myčku za účelem přidání nádobí, zatímco program stále běží.</p>	<p>Zavřete dvířka a vyčkejte. Myčka po chvíli naváže na spuštěný program.</p>
	<p>Zámek dvířek nezacvakl na místo a není zajištěn.</p>	<p>Zkontrolujte zámek dvířek, pokud zámek dvířek nezacvakl na místo a není zajištěn. Podržte tlačítko pro volbu Automatické otevření, dokud nezačne blikat. Počkejte, dokud blikání neustane (60 sekund). Zavřete dvířka. Zkontrolujte, zda zámek dvířek zapadl na místo a je zajištěn.</p>
	<p>Spálila se pojistka / vyskočil jistič.</p>	<p>Zkontrolujte.</p>
	<p>Zástrčka není zasunuta do zásuvky.</p>	<p>Zkontrolujte.</p>
	<p>Vodovodní kohoutek je zavřený.</p>	<p>Zkontrolujte.</p>
	<p>Přetečení/úniky vody.</p>	<p>Zkontrolujte.</p>
	<p>Z myčky je slyšet vrčivý zvuk (vypouštěcí čerpadlo) a nepřestává ani po vypnutí síťového spínače.</p>	<p>Zavřete vodovodní kohoutek. Vytáhněte zástrčku ze zásuvky a zavolejte servisní oddělení.</p>
<p>Zkontrolujte, zda nebyla vybrána volba Odložený start.</p>	<p>Podržte stisknutý hlavní vypínač, dokud displej nezhasne, pokud chcete zrušit možnost Odložený start. Znovu zapněte myčku.</p>	
<p>Nádobí není čisté.</p>	<p>Ostříkací rameno se neotáčí.</p>	<p>Vyjměte rameno a vyčistěte ho. Zkontrolujte, zda nádobí neblokuje ostříkací ramena.</p>
	<p>Otvory ostříkovacích ramen nebo ložisek jsou uzavřeny.</p>	<p>Vyčistěte ostříkovací ramena. Viz kap. Údržba a čištění.</p>
	<p>Nevhodný mycí program</p>	<p>Vyberte program s vysokou teplotou, aby se mastnota na velmi špinavém nádobí rozpustila, například Intenzivní program.</p>

Problém	Možné příčiny	Řešení
	Nesprávné dávkování mycího prostředku.	Dávkujte podle tvrdosti vody. Příliš mnoho nebo příliš málo mycího prostředku vede ke zhoršení kvality mytí.
	Mycí prostředek je starý. Mycí prostředek není trvanlivý výrobek.	Vyhněte se velkým balením.
	Nádobí je nesprávně uložené.	Nepřikrývejte porcelán velkými mísami apod. Nedávejte vysoké sklenice do rohů koše.
	Sklenice a hrnky se během programu převrátily.	Ukládejte nádobí tak, aby bylo stabilní.
	Filtry nejsou správně namontovány.	Zkontrolujte, zda je rukojeť filtru zablokována v poloze zastavení. Rukojeť by měla směřovat přímo ven z myčky.
	Chybějící zarážka vypouštěcího čerpadla.	Zkontrolujte umístění barevného dorazu vpravo ve spodním odtoku. Viz kap. Údržba a čištění.
Skrvny na nerez a stříbře.	Některé potraviny, jako hořčice, majonéza, citrón, ocet, sůl a omáčky mohou na nerezovém a stříbrném nádobí při delším působení zanechat skvrny.	Pokud myčku nespustíte ihned, tento typ potravin opláchněte. Zvažte použití programu Rychlý hodinový s volbou SpeedWash.
	Každá nerezová ocel může na stříbře zanechat skvrny, pokud tyto kovy během mytí přijdou do styku. Skvrny na nádobí může zanechávat i hliník.	V zájmu zamezení tvorbě rýh a ztrátě lesku oddělte nádobí vyrobené z různých kovů, například stříbrné, nerezové a kovové.
Na nádobí jsou skvrny nebo povlak.	Ze změkčovače vody uniká sůl.	Zkontrolujte, zda je víčko přihrádky na sůl pevně dotažené. V opačném případě zavolejte servisní oddělení.
	Nesprávné nastavení změkčovače vody.	Viz oddíl Nastavení.
	Nesprávné nastavení dávkování oplachovacího prostředku.	Viz oddíl Nastavení.
	Prázdné přihrádka na sůl.	Doplňte sůl. Viz oddíl Před prvním mytím.
	Je používán 3 v 1/vícesložkový mycí prostředek a je aktivní nastavení tablety (3 v 1/vícesložkový mycí prostředek).	Deaktivujte nastavení tablety (3 v 1/vícesložkový mycí prostředek) a doplňte sůl a oplachovací prostředek.

*Pokračování tabulky z předchozí stránky*

<b>Problém</b>	<b>Možné příčiny</b>	<b>Řešení</b>
	Příliš vysoká teplota a/nebo příliš vysoké množství mycího prostředku může naleptat křišťálové sklo. Toto naneštětí nelze spravit, lze tomu pouze předcházet.	Křišťálové sklo myjte při nízkých teplotách a s malým množstvím mycího prostředku. Kontaktujte výrobce mycího prostředku.
Na nádobí se tvoří lepkavý bílý/modrý povlak.	Je nastaveno příliš vysoké dávkování oplachovacího prostředku.	Snižte množství. Viz oddíl Před prvním mytím a Nastavení. Pokud máte velmi měkkou vodu, můžete oplachovací prostředek ředit vodou v poměru 1:1.
Po mytí zůstávají skvrny.	Rtěnku a čaj může být těžké umýt.	Použijte mycí prostředek s bělicí přísadou.
Zbytky mycího prostředku v prostoru pro mycí prostředek pro mytí.	Prostor pro mycí prostředek byl během přidavku mycího prostředku vlhký.	Prostor pro mycí prostředek musí být během přidavku mycího prostředku suchý.
Řinčení během mytí v myčce.	Nádobí není správně uloženo, nebo se netočí ostříkací ramena.	Zkontrolujte, zda je nádobí pevně uloženo. Otočením ostříkacích ramen se ujistěte, že je nic neblokuje.
V myčce zůstává voda.	Filtry jsou ucpané.	Vyčistěte hrubý i jemný filtr.
	Filtry nejsou správně namontovány.	Zkontrolujte, zda je rukojeť filtru zablokována v poloze zastavení. Rukojeť by měla směřovat přímo ven z myčky.
	Zbytky ve vypouštěcí hadici.	Vyčistěte vypouštěcí hadici. Viz oddíl Údržba a čištění.
	Chybějící zarážka vypouštěcího čerpadla.	Zkontrolujte umístění barevného dorazu vpravo ve spodním odtoku. Viz kap. Údržba a čištění.
	Zauzlení vypouštěcí hadice.	Zkontrolujte, zda není hadice zauzlovaná, nebo zda nemá ostré ohyby.
	Ucpaná vypouštěcí hadice.	Odpojte vypouštěcí hadici připojenou k sifonu kuchyňského dřezu. Zkontrolujte, zda se v hadici nezaklesly zbytky jídla a zda má přípojka vnitřní průměr nejméně 14 mm.
Nepříjemný pach v myčce.	Nečistoty kolem těsnění a v rozích.	Vyčistěte pomocí kartáče na nádobí a nepěnivého čistícího prostředku.

Problém	Možné příčiny	Řešení
	Delší dobu byly používány programy s nízkou teplotou.	Asi jednou za měsíc spusťte program s vyšší teplotou. Nebo vyberte samočisticí program. Viz Samočisticí program v oddílu Návod k použití myčky.
Usazená mastnota v myčce nádobí.	Delší dobu byly používány programy s nízkou teplotou.	Vyberte program s vysokou teplotou, aby se mastnota na velmi špinavém nádobí rozpustila, například Intenzivní program. Nebo spusťte samočisticí program. Viz Samočisticí program v oddílu Návod k použití myčky.
Nádobí není dostatečně suché.	Možnost Automatické otevření není aktivní.	Aktivujte volbu Automatické otevření.
	Myčka není zcela naplněná.	Myčku zcela naplňte.
	Musí se doplnit oplachovací prostředek, nebo je dávkování příliš nízké.	Doplňte oplachovací prostředek, nebo zvýšte jeho dávkování. Viz oddíl Před prvním mytím a Nastavení.
	Je používán 3 v 1/vícesložkový mycí prostředek a je aktivní nastavení tablety (3 v 1/vícesložkový mycí prostředek).	Deaktivujte nastavení tablety (3 v 1/vícesložkový mycí prostředek) a doplňte sůl a oplachovací prostředek.

# Montáž

[mm]

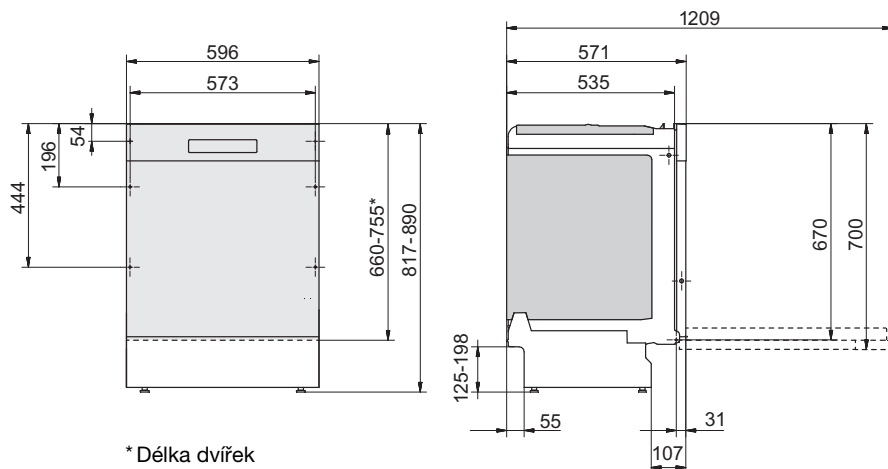

\* Délka dvířek

Nominální rozměry. Skutečné rozměry se mohou lišit.

Je důležité, abyste si přečetli a dodržovali níže uvedené návody a pokyny. Provádějte instalaci a připojení podle samostatného návodu k instalaci.

## Bezpečnostní pokyny

- Elektrické, vodní a vypouštěcí přípojky smí zapojovat pouze kvalifikovaný personál.
- Vždy dodržujte platné předpisy, týkající se vody, odpadu a elektřiny.
- Při instalaci postupujte pečlivě! Noste ochranné rukavice! Vždy musejí být přítomny dvě osoby!
- Na podlahu pod myčku umístěte odkapávací podnos, aby se předešlo škodám při jakémkoli úniku vody.
- Ještě než myčku přišroubujete na místo, vyzkoušejte její chod spuštěním programu Rychlý hodinový s volbou SpeedWash. Zkontrolujte, zda se myčka plní vodou a zda funguje vypouštění. Zkontrolujte také, zda všechny přípojky těsní.



### VAROVÁNÍ!

Při instalaci myčky na nádobí zavřete přívod vody!

Během prací musí být zástrčka vytažena z elektrické zásuvky, nebo musí být vypnutý pojistky zásuvek!

## Umístění

- Rozměry výklenku a přípojek jsou uvedeny v samostatném návodu k instalaci. Před zahájením instalace zkontrolujte, zda jsou všechny rozměry správné. Výška krycích dvířek se dá upravit tak, aby byla v souladu s ostatními součástmi.
- Ujistěte se, že je místo instalace myčky dostatečně pevné. Upravte nastavitelné nohy tak, aby byla myčka v rovině.
- Pokud je myčka vestavná, musí být okolní nábytek odolný vůči kondenzaci z myčky.

- Přilepte ochranný film (příbalen v sáčku s dokumentací) na spodní stranu pracovní desky. Ochranný film chrání pracovní desku před působením vlhka.
- Ověřte, zda je montáž myčky provedena tak, aby bylo zajištěno snadné otevírání dvířek, jinak by mohlo dojít k narušení funkce jejich zámku.
- Upozornění: pružiny dvířek mohou po osazení krytu dvířek vyžadovat seřízení. Seřídte levou a pravou pružinu dvířek stejně tak, aby byla dvířka vyvážená.

## Připojení odtoku

Potřebné informace naleznete v samostatném návodu k instalaci.

Tato myčka na nádobí je vhodná k instalaci do vyvýšených výklenků (aby bylo dosaženo ergonomické pracovní výšky). To znamená, že myčku lze umístit tak, aby vypouštěcí hadice vedla níže než dno myčky, např. přímo do podlahové výpusti. Myčka je vybavena integrovaným vodním uzávěrem, který brání vypuštění vody z myčky během mycího cyklu.

Vypouštěcí hadici lze také připojit k připojovacímu kolenu sifonu kuchyňského dřezu. Připojovací koleno musí mít vnitřní průměr nejméně 14 mm.

Vypouštěcí hadici lze prodloužit maximálně o 3 m (celková délka vypouštěcí hadice nesmí přesáhnout 4,5 m). Všechny spojky a spojovací hadice musí mít vnitřní průměr nejméně 14 mm. V ideálním případě by však měly být vypouštěcí hadice nahrazena novou hadicí bez spojek.

Žádná část vypouštěcí hadice nesmí být výše než 950 mm nad úroveň dna myčky na nádobí.

Odtokovou hadici připevněte svorkou. Dbejte na to, aby na odtokové hadici nebyly žádné smyčky.

## Připojení k přívodu vody

Používejte pouze přívodní hadici dodávanou s myčkou. Nepoužívejte staré nebo jiné náhradní hadice.

Přívodní potrubí musí být opatřeno uzavíracím kohoutkem. Kohoutek musí být snadno přístupný, aby bylo možné zavřít vodu, pokud se bude s myčkou hýbat.

Po dokončení instalace zapněte přívod vody a nechte chvíli ustálit tlak. Zkontrolujte vodotěsnost všech spojů.

### Připojení k přívodu studené vody

Připojte myčku k přívodu studené vody, pokud je budova vytápěná olejem, elektřinou nebo plynem.

### Připojení k přívodu teplé vody

Připojte myčku k přívodu teplé vody (max. 70 °C), pokud je budova vytápěna energeticky úsporným řešením, například dálkovým vytápěním nebo solární či geotermální energií. Přejít na teplou vodu snižuje dobu mytí a snižuje energetickou spotřebu myčky.

### UPOZORNĚNÍ!

Nepřekračuje povolenou teplotu přívodní vody. Určité materiály použité v nádobí nejsou na příliš vysoké teploty stavěné. Viz Choulostivé nádobí v kapitole Naplnění myčky na nádobí.

## Elektrické zapojení

Informace o elektrickém zapojení můžete nalézt na štítku se sériovým číslem. Tyto specifikace musí odpovídat elektrickému napájení.

Myčka musí být zapojena do uzemněné zásuvky.

Nástěnná elektrická zásuvka musí být umístěna mimo místa instalace, aby byla po instalaci myčky snadno přístupná. Nepoužívejte prodlužovací kabel!

 **UPOZORNĚNÍ!**

Výměna elektrických kabelů, jakož i opravy a údržba týkající se bezpečnosti nebo výkonu, musejí být prováděny servisním technikem výrobce nebo osobou s podobnou odbornou kvalifikací.



# Servis

Než kontaktujete servisní středisko, přečtěte si oddíl Řešení problémů. Pokud narazíte na problém, který nejste schopni vyřešit sami, obraťte se na nejbližší servisní středisko, které vám poskytne odbornou pomoc, viz [www.mora.cz](http://www.mora.cz) / [www.mora.sk](http://www.mora.sk). Náš web dále obsahuje informace o dostupnosti náhradních dílů a věcech, které můžete opravit sami.

Při kontaktování servisního oddělení mějte připraveny informace z výrobního štítku. Uveďte číslo výrobku (1) a sériové číslo (2).

Upozornění: neodborné opravy mohou představovat riziko pro bezpečí uživatele a mohou mít vliv na záruku.

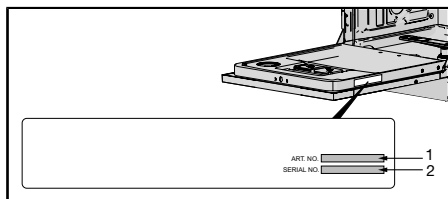

# Technické údaje a energetický štítek

## Technické údaje

Výška:	817-890 mm
Šířka:	596 mm
Hloubka:	571 mm
Hmotnost:	35 kg <sup>1)</sup>
Tlak vody:	0,03–1,0 MPa
Elektrické zapojení:	Viz typový štítek.
Jmenovitý příkon:	Viz typový štítek.

<sup>1)</sup> Hmotnost se může lišit podle odlišných specifikací.

## Informace pro zákazníky

Informace o výrobku naleznete na adrese [www.mora.cz](http://www.mora.cz) / [www.mora.sk](http://www.mora.sk), kde je zároveň odkaz na Evropskou databázi výrobků pro označování energetickými štítky (EPREL), případně můžete navštívit přímo [www...](http://www...) (*not available when this instructions was printed*). Podle pokynů vyhledávejte podle názvu modelu.

Viz informace na štítku se sériovým číslem. Poznamenejte si název modelu (3).

## Informace pro zkušební ústav

Informace o tomto výrobku naleznete v Evropské databázi výrobků pro označování energetickými štítky (EPREL), a lze je také objednat e-mailem [dishwashers@appliance-development.com](mailto:dishwashers@appliance-development.com).

Žádost by měla obsahovat informace ze štítku se sériovým číslem. Uveďte číslo výrobku (1), sériové číslo (2) a název modelu (3).

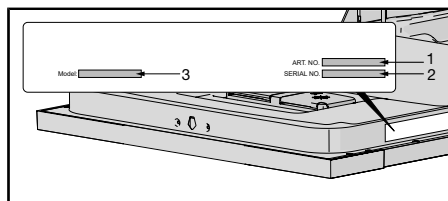



# MORA

[www.mora.cz](http://www.mora.cz) / [www.mora.sk](http://www.mora.sk)



805354-a1

CE

*Vyhrazujeme si právo na změny.*



SK

# **Návod na obsluhu**

## Umývačka

IM685

# Obsah

<b>Vaša umývačka .....</b>	<b>4</b>
<b>Bezpečnostné pokyny .....</b>	<b>5</b>
Inštalácia .....	6
Skladovanie/preprava v zime .....	6
Funkcia ochrany proti pretečeniu vody .....	6
Baliaci materiál .....	6
Likvidácia .....	6
<b>Pred prvým umývaním .....</b>	<b>7</b>
Tvrdosť vody .....	7
Nastavte Tvrdosť vody .....	7
Doplňte soľ .....	7
Nastavte Leštidlo .....	8
Doplňte leštidlo .....	8
<b>Ekologickejšie umývanie .....</b>	<b>9</b>
Umývačka šetrí energiu a vodu .....	9
<b>Vkladanie riadov do umývačky .....</b>	<b>10</b>
Krehké riady .....	10
Naloženie ovplyvňuje výsledky .....	10
Koše umývačky .....	10
Horný zásobník na príbor .....	10
Horný kôš .....	11
Spodný kôš .....	12
<b>Používanie umývačky .....</b>	<b>13</b>
Pridajte prostriedok na umývanie .....	13
Hlavný vypínač .....	14
PROGRAM – Vyberte program .....	14
- Výber možnosti .....	15
Spustite umývačku .....	16
TIME – zostávajúci čas .....	16
Zastavenie alebo zmena programu .....	16
Ak chcete pridať ďalšie riady .....	16
Ak sa umývačka vypne v dôsledku výpadku napájania .....	16
Po dokončení programu .....	17
Dosiahnutie najlepších výsledkov sušenia .....	17
Vyprázdnenie umývačky .....	17
Tabuľka programov .....	18
<b>Nastavenia .....</b>	<b>19</b>
Otvorte menu nastavení: .....	19
Teraz môžete upraviť nasledujúce nastavenia: .....	19
<b>Starostlivosť a čistenie .....</b>	<b>21</b>
Doplňte leštidlo .....	21
Doplňte soľ .....	21
Čistenie filtrov .....	22
Čistenie ostrekovacích ramien .....	23
Vyčistenie umývačky .....	23

Odstránenie upchatia .....	24
<b>Riešenie problémov .....</b>	<b>26</b>
<b>Inštalácia .....</b>	<b>31</b>
Bezpečnostné pokyny .....	31
Inštalácia .....	31
Pripojenie odtokov .....	32
Pripojenie k prívodu vody .....	32
Elektrické pripojenie .....	33
<b>Servis .....</b>	<b>34</b>
<b>Technické údaje a energetické označovanie .....</b>	<b>35</b>
Technické údaje .....	35
Informácie pre zákazníkov .....	35
Informácie pre skúšobný inštitút .....	35

# Vaša umývačka

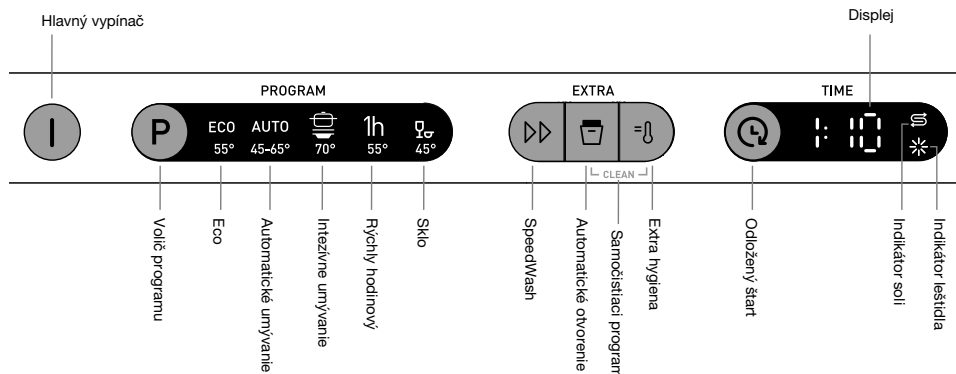

Namontujte umývačku, pozrite si kapitolu Inštalácia. Následne otvorte dverka a stlačte hlavný vypínač, aby ste mohli začať používať zariadenie.

Pri prvom zapnutí umývačky riadu je dôležité zvoliť správne nastavenie, aby ste zaistili dobré výsledky umývania. Pozrite si kapitolu Pred prvým umývaním.



## Bezpečnostné pokyny

- Prečítajte si návod na obsluhu a uložte ho na bezpečné miesto.
- Počet štandardných nastavení polohy: 16
- Nikdy nepoužívajte umývačku na iné účely, než sú účely uvedené v tomto návode na obsluhu.
- Do dvierok umývačky ani košov umývačky nekladajte nič okrem riadov.
- Nikdy nenechávajte dvierka umývačky otvorené – môže o ne niekto zakopnúť.
- Používajte iba umývací prostriedok!
- Tento stroj môžu používať deti od 8 rokov i osoby so zníženými telesnými a duševnými schopnosťami, stratou pamäti alebo nedostatočnými skúsenosťami a znalosťami. Takéto osoby musia byť pri používaní stroja pod dozorom alebo musia byť vybavené pokynmi týkajúcimi sa používania stroja a musia porozumieť príslušným rizikám. Čistenie stroja nesmú vykonávať deti bez dozoru.
- Poškodené káble vedúce do elektrickej siete musia byť vymenené kvalifikovaným elektrikárom.
- Umývačku používajte iba v prostredí domácnosti na umývanie domácich riadov. Akékoľvek iné použitia sú zakázané.
- Nikdy neumiestňujte do umývačky riady so zvyškami rozpúšťadiel – hrozí nebezpečenstvo výbuchu. V umývačke tiež nesmiete umývať riady, ktoré obsahujú popol, vosk alebo mazivá.
- Deti musia byť pod dohľadom. Nedovoľte deťom, aby umývačku používali alebo sa s ňou hrali. Buďte ostražitý najmä, keď sú dvierka otvorené. Niektoré umývacie prostriedky môžu zostať vo vnútri! Po pridaní umývacieho prostriedku vždy umývačku okamžite spustite.

### VAROVANIE!

Nože a iné ostré predmety je nutné umiestniť vodorovne do zvláštnych košov na príbor umývačky.

## **VAROVANIE!**

Deti musia byť pod dozorom – umývací prostriedok je žieravý!

## **Inštalácia**

Pozri časť Inštalácia.

## **Skladovanie/preprava v zime**

Umývačku skladujte pri teplotách nad bodom mrazu a vyhýbajte sa preprave na dlhé vzdialenosti vo veľmi chladnom počasí. Umývačku prepravujte vo vzpriamenej polohe alebo položenú na zadnej strane.

## **Funkcia ochrany proti pretečeniu vody**

Ochrana proti pretečeniu vody začne čerpať vodu zo stroja a vypne prívod vody, ak hladina vody v umývačke prekročí bežnú hladinu. Ak dôjde k aktivácii ochrany proti pretečeniu vody, na displeji sa zobrazí F54. Vypnite prívod vody a kontaktujte servisné stredisko.

## **Baliaci materiál**

Produkt je počas prepravy chránený pomocou vonkajšieho balenia. Baliaci materiál je recyklovateľný. Oddel'te jednotlivé baliace materiály a pomôžte znížiť spotrebu surovín a množstvo odpadov. Predajca môže prevziať balenie na recykláciu alebo vás nasmerovať do najbližšieho recyklačného strediska. Balenie sa skladá z nasledujúcich materiálov:

- Vlnitý kartón vyrobený zo 100-% recyklovaného materiálu.
- Expandovaný polystyrén (EPS) bez prímеси chlóru alebo fluóru.
- Podpery sú vyrobené z neošetreného dreva.
- Ochranný plast je vyrobený z polyetylénu (PE).

## **Likvidácia**

Umývačka je vyrobená a označená tak, aby ju bolo možné recyklovať.

Ak umývačka dosiahne koniec svojej životnosti a plánujete ju zlikvidovať, mala by byť okamžite znefunkčnená. Vytiahnite napájací kábel a odrežte ho čo najbližšie k stroju.

Obráťte sa na miestne úrady, ktoré vám poskytnú informácie o spôsobe a mieste správnej recyklácie umývačky.

# Pred prvým umývaním

## Tvrdosť vody

Ak chcete dosiahnuť pri umývaní riadov dobré výsledky, je do umývačky nutné dodávať mäkkú vodu (vodu s malým obsahom minerálov). Tvrdá voda zanecháva biely povlak na riadoch i umývačke.

## Kontrola tvrdosti vody

Tvrdosť vody je špecifikovaná podľa nemeckej stupnice tvrdosti vody (°dH) alebo francúzskej stupnice tvrdosti vody (°fH).

Tvrdosť privádzanej vody, prekračujúca 6°dH (9°fH) je nutné zmäkčiť. To sa deje automaticky pomocou vstavaného zmäkčovača vody. Aby mohol zmäkčovač vody fungovať optimálne, musí byť nastavený podľa tvrdosti vody. Po upravení nastavenia zmäkčovača vody použite dávky saponátu a leštidla vhodné pre mäkkú vodu.

Kontaktujte miestne vodárne a overte si tvrdosť vody vo svojej lokalite.

Poznačte si tvrdosť vody: \_\_\_\_\_

Ak tvrdosť vody presahuje 50°dH (89°fH), odporúčame pripojiť externý zmäkčovač vody.

## Zvýšená spotreba počas regenerácie

Zmäkčovač vody zabudovaný v umývačke sa pravidelne regeneruje, aby sa zachovala jeho funkcia. Regenerácia predlžuje program umývania riadu a zvyšuje spotrebu energie a vody. Frekvencia regenerácie zmäkčovača vody v umývačke závisí od zvoleného nastavenia.

Príklad: Ak sa program Eco spustí s tvrdosťou vody 14 °dH (25 °fH), zmäkčovač vody sa regeneruje v pravidelných intervaloch (po 5 cykloch umývania riadu), spotreba energie sa zvýši o 0,015 kWh, spotreba vody o 2,3 litrov a doba trvania programu sa zvýši o 3 minút. K regenerácii dôjde počas hlavného umývania programu.

## VAROVANIE!

Tvrdá voda zanecháva biely povlak na riadoch a vo vnútri umývačky. Preto je dôležité zvoliť správne nastavenie zmäkčovača vody! Pozrite si Tvrdosť vody v kapitole Nastavenia.

Ak je na prívode voda s tvrdosťou prekročujúcou 6°dH (9°fH), umývačku nikdy nespúšťajte s prázdnu priehradkou na soľ.

## Nastavte Tvrdosť vody

Kapitola Nastavenia opisuje nastavenie zmäkčovača vody.

## Doplňte soľ

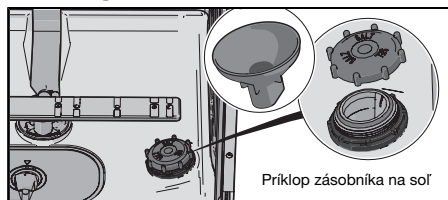

1. Odskrutkujte príklop zásobníka na soľ.

2. Umiestnite lievik dodávaný s umývačkou do doplnovacieho otvoru zásobníka na soľ. Do zásobníka najprv nalejte približne 1 l vody.
3. Potom pridajte soľ, maximálne 630 gram, kým nebude zásobník plný. Použite hrubú soľ alebo špeciálnu soľ do umývačky.
4. Utrite všetku prebytočnú soľ, aby bolo možné príklop pevne naskrutkovať.

Ak chcete predísť výskytu hrdzavých škvŕn, musíte okamžite po pridaní soli spustiť umývací program.

## Nastavte Leštadlo

V kapitole Nastavenia je popísaný postup nastavenia dávkovania leštidla.

### \* Doplníte leštadlo

Pri použití leštidla riady rýchlejšie schnú a dosiahnete lepšie výsledky. Tiež dosiahnete lepšie výsledky pri umývaní – riady budú lesklé a bez akéhokoľvek znečistenia.

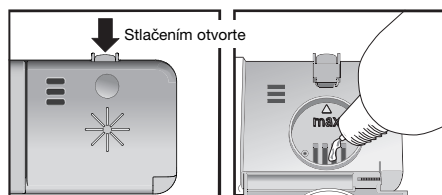

1. Otvorte príklop zásobníka leštidla.
2. Opatrne doplňte leštadlo po označenú úroveň **max**.
3. Utrite akékoľvek rozliate leštadlo v okolí zásobníka.
4. Pevne zatvorte príklop.

# Ekologickejšie umývanie

## Umývačka šetrí energiu a vodu

Pri použití umývačky riadu v domácom prostredí sa v porovnaní s ručným umývaním riadu zvyčajne spotrebuje menej energie a vody.

### Neoplachujte pod tečúcou vodou

Neoplachujte riady pod tečúcou vodou, pretože by to viedlo k zvýšenej spotrebe energie a vody. Jednoducho zoškrabte veľké častice jedla a vložte riady do umývačky.

### Vyberte saponát šetrný k životnému prostrediu

Prečítajte si prehlásenie týkajúce sa životného prostredia na obale.

Príliš veľké množstvo saponátu, leštidla a soli môže viesť k zníženému účinku umývania a tiež má väčší dopad na životné prostredie.

### Umývačku používajte plne naloženú

Šetrite energiu a vodu tak, že pred spustením programu počkáte na úplné naloženie umývačky (pozrite si počet štandardných nastavení polohy).

### Programy spúšťajte pri nižšej teplote

Ak sú riady iba mierne znečistené, môžete vybrať program s nízkou teplotou.

### Vyberte umývací program – Eco

Tento program je určený na čistenie bežne znečistených riadov a predstavuje najúčinnjší program z hľadiska kombinácie spotreby energie a vody. Tento program sa používa na dosiahnutie súladu s legislatívou EÚ o ekologickom dizajne.

Program umývania riadu je navrhnutý na účinné umývanie s použitím čo najmenšieho množstva energie a vody. Program umýva pri nízkej teplote dlhšiu dobu.

### Vyberte možnosť – Automatické otvorenie

Lepšie výsledky pri sušení dosiahnete, ak použijete Automatické otvorenie voľbu, pri ktorej sa automaticky otvoria dverka umývačky. Počkajte, kým bude umývačka ukazovať, že sa program skončil a pred vybratím riadov z umývačky riady vychladli. (Ak je umývačka zabudovaná do okolitého nábytku, tento nábytok musí byť odolný voči akejkoľvek kondenzácii z umývačky.)

### Pripojenie k studenej vode

Pripojte umývačku k prívodu studenej vody, ak je budova vyhrievaná pomocou benzínu, elektrickej energie alebo plynu.

### Pripojenie k prívodu teplej vody

Pripojte umývačku k prívodu teplej vody (max. 70 °C), ak je budova vyhrievaná pomocou energeticky efektívneho vyhrievania, ako je ústredné kúrenie, solárnej energie alebo geotermálnej energie. Pripojenie k prípojke teplej vody skráti čas umývania a zníži spotrebu energie umývačky.

### POZNÁMKA!

Neprekračujte povolenú teplotu prívodu vody. Niektoré materiály používané v riadoch nie sú odolné voči vysokým teplotám.

# Vkladanie riadov do umývačky

## Krehké riady

Niektoré riady nie sú vhodné pre umývačku. To môže mať niekoľko dôvodov – niektoré materiály nevydržia vysoké teploty, iné zase môže poškodiť saponát v umývačke.

Zachovajte opatrnosť napríklad pri ručne vyrobených predmetoch, jemných ozdobách, krištáľovom či stolovom skle, striebre, medi, cíne, hliníku, dreve a plaste. Hľadajte označenie „Vhodné do umývačky“.

## Naloženie ovplyvňuje výsledky

Riad vkladajte opatrne, aby ste dosiahli čo najlepšie výsledky umývania a schnutia s čo najmenšou spotrebou energie a vody. Dajte svojej umývačke riadu najlepšiu šancu na dosiahnutie a vyčistenie všetkých povrchov a tiež na čo najdôkladnejšie vyschnutie riadu.

- Všetky špinavé povrchy by mali smerovať dnu a nadol.
- Riady neukladajte do seba ani na seba.
- Umiestnite dutiny riadov (napríklad pohárov) tak, aby oplachovacia voda otekala. To je dôležité aj pri plastových predmetoch.
- Uistite sa, že malé predmety nemôžu prepadnúť cez kôš umývačky – umiestnite ich do horného zásobníku na príbor.



### POZNÁMKA!

Uistite sa, že sa ostrekovacie ramená môžu voľne otáčať.

## Koš umývačky

Umývačka je vybavená horným zásobníkom na príbor, horným košom a spodným košom.

*Vzhľad košov sa môže líšiť v závislosti od nastavenia umývačky.*

## Horný zásobník na príbor

Horný zásobník na príbor obsahuje priestor na príbor, naberačky, šľahačky, servírovací príbor a podobné predmety.

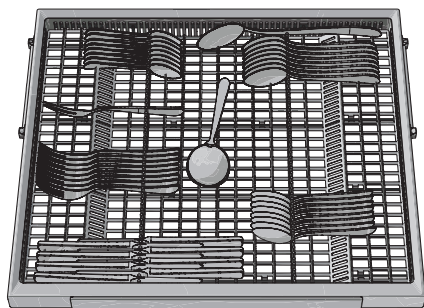

## Horný kôš

Do horného koša umiestnite poháre, misy, prílohové taniere a podšálky. Všetky znečistené riady by mali byť orientované smerom nadol a dovnútra. Poháre na víno umiestnite na policu na poháre na víno a nože umiestnite do stojana na nože v pravej časti umývačky (ak je namontovaný).

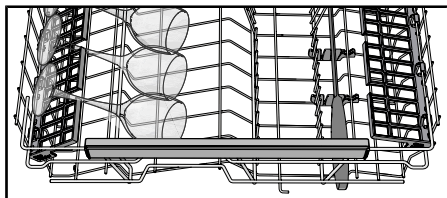
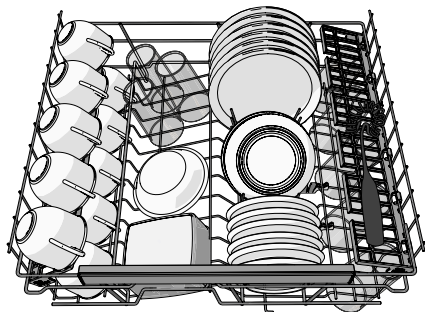

## Zdvihnutie a spustenie horného koša

1. Vytiahnite horný kôš.
2. Uchopte bočné strany horného koša oboma rukami a zdvihnite ho.
3. Opakovaným zdvíhaním koša oboma rukami zmeňte jeho polohu. (Horný kôš je možné umiestniť do troch polôh.) Ak sa horný kôš nachádza v najvyššej polohe, zdvihnutím ho vrátite do najnižšej polohy. Nezapodnite, že obe strany koša je vždy nutné nastaviť do rovnakej výšky.

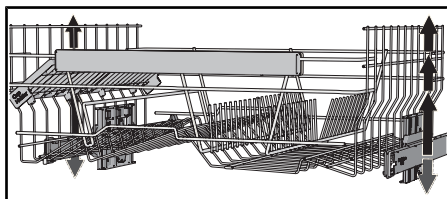

## Spodný kôš

Do spodného koša umiestnite tanierne, prílokové tanierne, servírovací riad a hrnce.

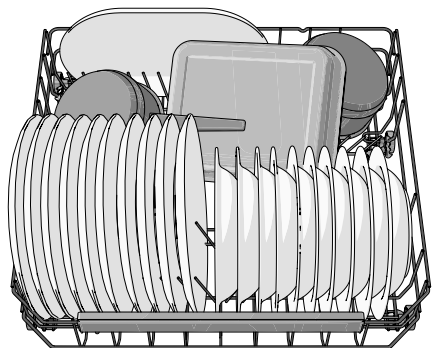

## Skladacie nosníky

Pri umývaní hrncov zložte skladacie nosníky (držiačky na tanierne). Skladacie nosníky uvoľnite stlačením západky smerom dovnútra, než začnete upravovať ich polohu.

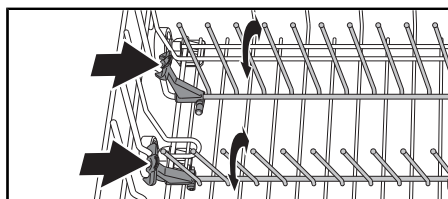



# Používanie umývačky

## Pridajte prostriedok na umývanie

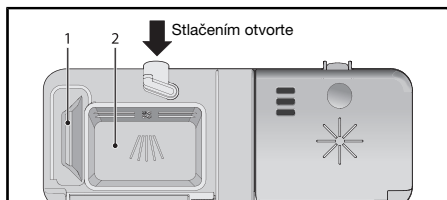

1. Priestor pre umývacie prostriedok pre predumytie
2. Priestor pre umývacie prostriedok pre hlavné umývanie

Saponát sa pridáva podľa tvrdosti vody.

Postupujte podľa pokynov na balení saponátu. Táto umývačka je vybavená zmäčkovačom vody, preto používajte dávkovanie saponátu a leštidla vhodné pre mäkkú vodu.

Príliš veľké množstvo saponátu môže viesť k zníženému účinku umývania a tiež má väčší dopad na životné prostredie.

Priestor pre umývacie prostriedok musí byť pri pridávaní saponátu suchý. K dispozícii je priestor pre predumytie a priestor pre hlavné umývanie. Ak používate práškový alebo tekutý saponát, pridajte malé množstvo saponátu do priestoru pre predumytie. Ak máte otázky týkajúce sa saponátu, obráťte sa na výrobcu saponátu.

### **POZNÁMKA!**

Používajte iba saponát určený do umývačiek! Nepoužívajte bežný tekutý saponát – to zabraňuje účinnej funkcii umývačky.

## Tablety do umývačky

Ak nie je možné ľahko zatvoriť príklop zásobníka, prelomte tabletu na polovicu. Ak je príklop zatvorený s použitím sily, existuje riziko, že nedôjde k jeho správne otvoreniu a správne uvoľneniu saponátu.

### **POZNÁMKA!**

Tablety do umývačky sa neodporúča používať pri krátkych programoch (menej než 75 minút). Miesto toho použite práškový alebo tekutý umývacie prostriedok.

## Umývacie prostriedok všetko-v-jednom

Na trhu existuje mnoho druhov umývacích prostriedkov všetko-v-jednom. Pri týchto produktoch si pozorne prečítajte pokyny.

Kapitola Nastavenia popisuje postup aktivácie programu TAB (Umývacie prostriedok 3-v-1/všetko v jednom). Nezabúdajte, že je nutné do zásobníka na soľ umiestniť soľ. Ak nie ste spokojní s výsledkami umývania alebo schnutia, deaktivujte program TAB (Umývacie prostriedok 3-v-1/všetko v jednom) a doplňte do stroja soľ, saponát a leštidlo. Pozri kapitolu Pred prvým umývaním.

### **POZNÁMKA!**

Optimálne výsledky pri umývaní a sušení sa dosiahnu s použitím bežného umývacieho prostriedku spolu so samostatne doplneným leštidlom a soľou.

## I Hlavný vypínač

Stlačte a podržte hlavný vypínač, kým sa nezapne displej. Tiež skontrolujte, že je otvorený vodovodný kohútik.

## P PROGRAM – Vyberte program

Vyberte vhodný program pre druh riadov a stupeň ich znečistenia. Vždy je prednastavený program Eco .

Raz alebo viackrát stlačte volič programu, kým sa nerozsvieti symbol požadovaného programu.

### ECO

#### 55° Eco

Tento program je určený na čistenie bežne znečistených riadov a predstavuje najúčinnnejší program z hľadiska kombinácie spotreby energie a vody. Tento program sa používa na dosiahnutie súladu s legislatívou EÚ o ekologickom dizajne.

### AUTO

#### 45-65° Automatické umývanie

Umývačka dokáže určiť stupeň znečistenia riadov a podľa toho upraviť spotrebu a teplotu vody. Ak je novo nainštalovaná, je nutné program spustiť päťkrát, kým sa plne prispôsobí a umožní poskytovať najlepšie výsledky.

### AUTO

#### 45-65° + QuickIntensive<sup>1)</sup>

QuickIntensive (Automatické umývanie + SpeedWash) je účinný program na umývanie mierne zaschnutých zvyškov jedla. (Tento program nie je určený na odstránenie spáleného jedla, napríklad v prípade riadov určených do trúby.)



#### 70° Intezívne umývanie

Tiež je ideálny na použitie v prípade mimoriadne vysokých požiadaviek na hygienu, napríklad na umývanie detských fliaš a dosiek na krájanie.

Program s vysokou teplotou na odstránenie mastnoty na veľmi znečistenom riade, ako sú napríklad panvice, riady na zapekanie a riady určené do trúby. Ak tieto riady úplne nezaplnia umývačku, môžete ich doplniť taniermi a podobne.

## 1h

#### 55° Rýchly hodinový

Rýchly program na používanie pri znečistení mierne zaschnutých zvyškov jedla. (Tento program nie je určený na odstránenie spáleného jedla, napríklad v prípade riadov určených do trúby.)

*V kombinácii s funkciou SpeedWash sa dosiahne kratší program (15 minút).*

<sup>1)</sup> Čas programu 90 min.



## 45° Sklo

Jemný program na umývanie riadu s nízkou teplotou na umývanie krehkých predmetov z krištáľu/skla. Nezabudnite použiť malé množstvo saponátu a predmety položiť tak, aby sa počas umývania navzájom nedotýkali. Taktiež si pozrite Krehké riady v kapitole Vkladanie riadov do umývačky. Pomocou tohto programu môžete tiež umyť práve použitý porcelán bez zaschnutých zvyškov.

## CLEAN Samočistiaci program

Samočistiaci program určený na hygienické čistenie priestoru umývačky, ostrekovacích ramien a skladacích hrotov.

Tento program by sa mal spustiť (bez riadov v umývačke) s použitím bežného umývacieho prostriedku alebo kyseliny citrónovej. Na trhu sú tiež dostupné špeciálne prostriedky na čistenie umývačky. Informácie o odstránení nahromadeného vodného kameňa nájdete aj Vaša umývačky v kapitole Starostlivosť a čistenie.

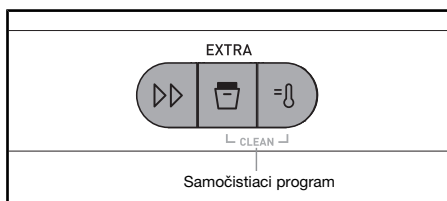

Ak chcete aktivovať program, stlačte a podržte príslušné tlačidlá pre Samočistiaci program. Samočistiaci program sa spustí po zatvorení dverok.

## - Výber možnosti

Ak chcete vybrať niektorú možnosť, stlačte jedno z tlačidiel možností, až kým sa príslušná možnosť neaktivuje. Dostupné možnosti sa medzi programami líšia a niektoré možnosti nemožno kombinovať (dostupné možnosti svietia tmene).

### ▶▶ SpeedWash

Táto možnosť skráti dĺžku programu, ale používa viac energie a vody.

### ☒ Automatické otvorenie<sup>2)</sup>

Dvere umývačky sa automaticky otvoria, čím sa zlepšia výsledky sušenia. Počkejte, kým bude umývačka ukazovať, že sa program skončil a pred vybratím riadov z umývačky riady vychladli. (Ak je umývačka zabudovaná do okolitého nábytku, tento nábytok musí byť odolný voči akejkoľvek kondenzácii z umývačky.)

Čas schnutia pre možnosť Automatické otvorenie sa líši v závislosti od programu.

### ☀ POZNÁMKA!

Na dosiahnutie najlepších výsledkov schnutia nezatvárajte dverka pred skončením fázy schnutia a pred automatickým vypnutím stroja.

<sup>2)</sup> V prípade niektorých programov je vopred vybraná možnosť Automatické otvorenie.



### **VAROVANIE!**

Dvierka umývačky riadu nesmú byť pri automatickom otvorení zablokované alebo zatvorené. V opačnom prípade sa môže poškodiť mechanizmus zámku dvierok. Pred zatvorením dvierok počkajte najmenej 5 min.



### **Extra hygiena**

Táto možnosť je určená pre situácie so zvlášť vysokými nárokmi na hygienu, napríklad pri umývaní detských fliaš a dosiek na rezanie. Pri hlavnom umývaní i finálnom oplachovaní sa používa mierne zvýšená teplota.



### **Odložený štart**

Ak vyberiete možnosť Odložený štart, umývačka sa spustí po uplynutí 1-24 hodín po zatvorení dvierok.

1. Možnosť Odložený štart aktivujete jedným stlačením tlačidla. Viacnásobným stlačením tlačidla (alebo jeho podržaním) nastavíte požadovaný počet hodín.
2. Zatvorte dvierka. Umývačka začne postupne odpočítavať hodiny po 1 a po uplynutí vybratej doby sa spustí.

Ak chcete zrušiť možnosť Odložený štart, otvorte dvierka a stlačte a podržte hlavný vypínač, kým sa displej nevypne.

## **Spustite umývačku**

Zatvorte dvierka, aby ste mohli spustiť umývačku. Ak je hlavný vypínač zapnutý, umývačka sa automaticky spustí, keď sa dvierka zatvoria.

## **TIME – zostávajúci čas**

Po dokončení výberu programu a možností sa zobrazí informácia o dobe, ktorú trval program pri poslednom použití.

## **Zastavenie alebo zmena programu**

Ak chcete zmeniť program po spustení umývačky, otvorte dvierka a stlačte a podržte hlavný vypínač, kým sa displej nevypne. Ak došlo k otvoreniu zásobníka saponátu, pridajte saponát. Potom stlačte hlavný vypínač, vyberte nový program a zatvorte dvierka.

## **Ak chcete pridať ďalšie riady**

Otvorte dvierka. Umývačka sa automaticky zastaví. Pridajte riad a zatvorte dvierka. Umývačka bude po chvíli pokračovať v programe.

## **Ak sa umývačka vypne v dôsledku výpadku napájania**

Ak nebol program umývačky dokončený, prerušený program bude pokračovať, keď dôjde k obnoveniu napájania.



### **POZNÁMKA!**

V priebehu sušenia dôjde k prerušeniu programu, ak bude prerušené napájanie, alebo ak budú dvierka otvorené po dobu viac než 2 minút.

## Po dokončení programu

Umývačka sa po dokončení programu automaticky vypne. Po každom použití uzatvorte vodovodný kohútik.

## Dosiahnutie najlepších výsledkov sušenia

- Úplne naložte umývačku.
- Umiestnite dutiny riadov (napríklad pohárov) tak, aby oplachovacia voda odtekala. To je dôležité aj pri plastových predmetoch.
- Naplňte leštidlo alebo zvýšte úroveň dávkovania leštidla.
- Aktivujte možnosť Automatické otvorenie.
- Pred vyložením umývačky riadu nechajte riad vychladnúť.

## Vyprázdenie umývačky

Horúci porcelán je krehkejší. Pred vyložením nechajte riady v umývačke vychladnúť.

Vyložte najprv spodný kôš, aby ste predišli kvapkaniu vody z horného koša na riady v spodnom koši.

## Tabuľka programov

PROGRAM - program	Saponát, zásobník 1 / 2 (ml)	- možnosti	Predumytie	Hlavné umývanie	Počet oplachovaní	Finálne oplachovanie	Hodnoty spotreby <sup>1)</sup>		
							Čas umývania (pribl. h:min)	Energia (pribl. kWh)	Spotr. vody (l)
Eco <sup>2)</sup>	--- / 25	Automatické otvorenie	0	55 °C	2	48 °C	3:25	0,85	11
Automatické umývanie	--- / 25	Automatické otvorenie	1-3	50-65 °C	2-3	65 °C	2:10-2:50	0,9-1,5	10- 20,5
Intenzívne umývanie	10 / 25		2	70 °C	2	70 °C	2:55	1,6	17
Rýchly hodinový	--- / 25		-	55 °C	2	65 °C	1:00	0,8	10
Sklo	--- / 20		-	45 °C	2	50 °C	1:40	0,7	10

<sup>1)</sup> Hodnoty spotreby sa líšia podľa teploty privádzanej vody, izbovej teploty, veľkosti záťaže, vybraných dodatočných funkcií a ďalších faktorov. Hodnoty pre Eco program sú presné, iné sú iba orientačné.

<sup>2)</sup> Tento program je určený na čistenie bežne znečistených riadov a predstavuje najúčinnejší program z hľadiska kombinácie spotreby energie a vody. Tento program sa používa na dosiahnutie súladu s legislatívou EÚ o ekologickom dizajne.

# Nastavenia

## Otvorte menu nastavení:

- 1 Najprv otvorte dvierka. Vypnite zariadenie. Stlačte a podržte hlavný vypínač, kým sa nerozsvieti displej.
- 2 Do 10 s:
  - stlačte volič programu a tlačidlo možnosti SpeedWash a podržte ich stlačené, kým na nezobrazí ponuka nastavení.
- 3 Na displeji sa zobrazí menu nastavení (aktuálne nastavenie a aktuálna nastavená hodnota).  
(Menu môžete opustiť prechádzaním menu alebo stlačením hlavného vypínača.)

## Navigácia v menu nastavení:

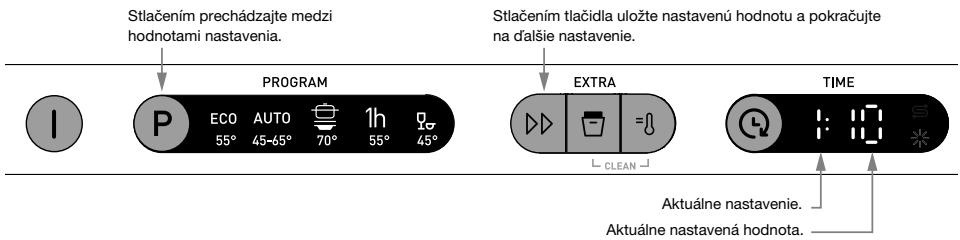

## Teraz môžete upraviť nasledujúce nastavenia:

Nastavenia	Možnosti							
1 Leštidlo	1:00 - 1:05	<p>Nastavenie dávkovania leštidla. Zvýšenie dávkovania leštidla:</p> <ul style="list-style-type: none"> <li>• Ak sa na riadoch nachádzajú stopy vody.</li> </ul> <p>Zníženie dávkovania leštidla:</p> <ul style="list-style-type: none"> <li>• Ak sa na riadoch nachádza lepkavý modro-biely povlak.</li> <li>• Ak sa na riadoch nachádzajú zaschnuté pruhy.</li> <li>• Hromadenie peny. Ak máte veľmi mäkkú vodu, je možné leštidlo zriediť vodou v pomere 50:50.</li> </ul> <p><i>Výrobné nastavenie: 05</i></p>						
2 Tvrdosť vody	2:00 - 2:09	<p>Úprava nastavenia zmäkčovača vody. Zvoľte nastavenie v závislosti od tvrdosti privádzanej vody. Je dôležité, aby bolo toto nastavenie správne!</p> <table border="1"> <thead> <tr> <th>Nemecká stupnica tvrdosti vody</th> <th>Francúzska stupnica tvrdosti vody</th> <th>Odporúčané nastavenie</th> </tr> </thead> <tbody> <tr> <td>0-5°dH</td> <td>0-9°fH</td> <td>2:00</td> </tr> </tbody> </table>	Nemecká stupnica tvrdosti vody	Francúzska stupnica tvrdosti vody	Odporúčané nastavenie	0-5°dH	0-9°fH	2:00
Nemecká stupnica tvrdosti vody	Francúzska stupnica tvrdosti vody	Odporúčané nastavenie						
0-5°dH	0-9°fH	2:00						

*Pokračovanie predchádzajúcej tabuľky*

Nastavenia	Možnosti	<i>Pokračovanie predchádzajúcej tabuľky</i>																																
		<table border="1" data-bbox="498 188 1020 592"> <thead> <tr> <th data-bbox="498 188 669 272">Nemecká stupnica tvrdosti vody</th> <th data-bbox="669 188 841 272">Francúzska stupnica tvrdosti vody</th> <th data-bbox="841 188 1020 272">Odporúčané nastavenie</th> </tr> </thead> <tbody> <tr> <td data-bbox="498 272 669 308">6-8°dH</td> <td data-bbox="669 272 841 308">10-14°fH</td> <td data-bbox="841 272 1020 308">2:01</td> </tr> <tr> <td data-bbox="498 308 669 343">9-11°dH</td> <td data-bbox="669 308 841 343">15-20°fH</td> <td data-bbox="841 308 1020 343">2:02</td> </tr> <tr> <td data-bbox="498 343 669 378">12-14°dH</td> <td data-bbox="669 343 841 378">21-25°fH</td> <td data-bbox="841 343 1020 378">2:03</td> </tr> <tr> <td data-bbox="498 378 669 413">15-19°dH</td> <td data-bbox="669 378 841 413">26-34°fH</td> <td data-bbox="841 378 1020 413">2:04</td> </tr> <tr> <td data-bbox="498 413 669 448">22-24°dH</td> <td data-bbox="669 413 841 448">35-43°fH</td> <td data-bbox="841 413 1020 448">2:05</td> </tr> <tr> <td data-bbox="498 448 669 483">25-29°dH</td> <td data-bbox="669 448 841 483">44-52°fH</td> <td data-bbox="841 448 1020 483">2:06</td> </tr> <tr> <td data-bbox="498 483 669 518">30-39°dH</td> <td data-bbox="669 483 841 518">53-70°fH</td> <td data-bbox="841 483 1020 518">2:07</td> </tr> <tr> <td data-bbox="498 518 669 553">40-49°dH</td> <td data-bbox="669 518 841 553">71-88°fH</td> <td data-bbox="841 518 1020 553">2:08</td> </tr> <tr> <td data-bbox="498 553 669 588">50°dH</td> <td data-bbox="669 553 841 588">89°fH</td> <td data-bbox="841 553 1020 588">2:09</td> </tr> </tbody> </table> <p data-bbox="498 635 1020 684">Po nastavení zmäkčovača vody na hodnotu 2:01 - 2:09 nezabudnite dať soľ do zásobníka.</p> <p data-bbox="498 687 1020 764"><i>V prípade vody s tvrdosťou pod 6°dH (9°fH), vyberte hodnotu 2:00. Zmäkčovač vody sa deaktivuje a netreba žiadnu soľ.</i></p> <p data-bbox="498 767 720 793"><i>Výrobné nastavenie: 04</i></p>			Nemecká stupnica tvrdosti vody	Francúzska stupnica tvrdosti vody	Odporúčané nastavenie	6-8°dH	10-14°fH	2:01	9-11°dH	15-20°fH	2:02	12-14°dH	21-25°fH	2:03	15-19°dH	26-34°fH	2:04	22-24°dH	35-43°fH	2:05	25-29°dH	44-52°fH	2:06	30-39°dH	53-70°fH	2:07	40-49°dH	71-88°fH	2:08	50°dH	89°fH	2:09
Nemecká stupnica tvrdosti vody	Francúzska stupnica tvrdosti vody	Odporúčané nastavenie																																
6-8°dH	10-14°fH	2:01																																
9-11°dH	15-20°fH	2:02																																
12-14°dH	21-25°fH	2:03																																
15-19°dH	26-34°fH	2:04																																
22-24°dH	35-43°fH	2:05																																
25-29°dH	44-52°fH	2:06																																
30-39°dH	53-70°fH	2:07																																
40-49°dH	71-88°fH	2:08																																
50°dH	89°fH	2:09																																
<p><b>3 TAB</b> (Umývací prostriedok 3-v-1/všetko v jednom)</p>	<p>3:00 (Vyp) 3:01 (Zap)</p>	<p>Toto nastavenie môžete aktivovať, ak používate umývací prostriedok 3-v-1/všetko v jednom. Umývacie programy sa automaticky prispôbia tak, aby poskytli vždy tie najlepšie možné výsledky umývania a schnutia. Ak aktivujete toto nastavenie, nemusíte pridávať leštidlo – táto možnosť vypne dávkovanie leštidla. Tiež zníži množstvo soli, ktorá bude pridávaná do zmäkčovača vody. Nezabúdajte, že soľ je nutné umiestniť do zásobníka na soľ.</p> <p>Ak chcete dosiahnuť dobré výsledky umývania, je kľúčové zistiť, aký druh saponátu alebo produktu všetko v jednom najlepšie vyhovuje vašim potrebám. Dôkladne si prečítajte informácie na balení saponátu týkajúce sa správneho použitia. Vždy dodržiavajte pokyny týkajúce sa použitia a informácie na balení saponátu.</p>																																



# Starostlivosť a čistenie

## ☼ Doplňte leštidlo

Ak je potrebné doplniť leštidlo, na displeji sa rozsvieti nasledujúci symbol.

Po doplnení môže chvíľu trvať, kým symbol zhasne.

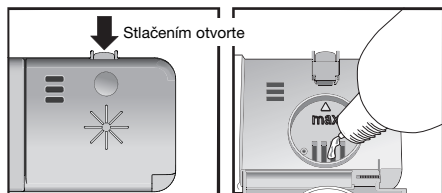

1. Otvorte príklop zásobníka leštidla.
2. Opatrne doplňte leštidlo po označenú úroveň **max**.
3. Utrite akékoľvek rozliate leštidlo v okolí zásobníka.
4. Pevne zatvorte príklop.

## ⚙ Doplňte soľ

Ak je potrebné doplniť soľ, na displeji sa rozsvieti nasledujúci symbol.

Po doplnení môže chvíľu trvať, kým symbol zhasne.

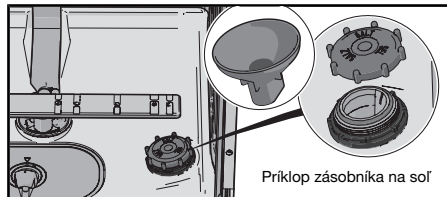

1. Odskrutkujte príklop zásobníka na soľ.
2. Umiestnite lievik dodávaný s umývačkou do doplnovacieho otvoru zásobníka na soľ. (Voda je potrebná iba prvýkrát.)
3. Potom pridajte soľ, maximálne 630 gram, kým nebude zásobník plný. Použite hrubú soľ alebo špeciálnu soľ do umývačky.
4. Utrite všetku prebytočnú soľ, aby bolo možné príklop pevne naskrutkovať.

## ⚠ VAROVANIE!

Ak chcete predísť výskytu hrdzavých škvrn, musíte okamžite po pridaní soli spustiť umývací program.

Nikdy nenalievajte do zásobníka na soľ umývací prostriedok. Tým zničíte zmäkčovač vody.

# Čistenie filtrov

## Hrubý filter

Hrubý filter zachytáva väčšie častice jedla, ktoré nie by sa nedostali cez výpustné čerpadlo. Filter vyprázdňujte podľa potreby.

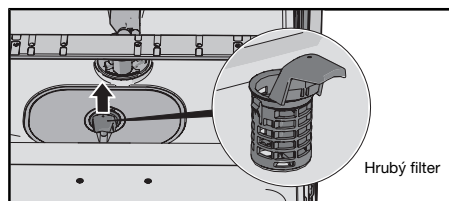

1. Hrubý filter zdvihnite za rukoväť.
2. Vyprázdňte hrubý filter. Nezabudnite ho vrátiť na miesto.

## Jemný filter

Nečistoty, ktoré sa nahromadia na jemnom filtri, sú počas každého umývania automaticky opláchnuté. Ak je to potrebné, vyčistite jemný filter.

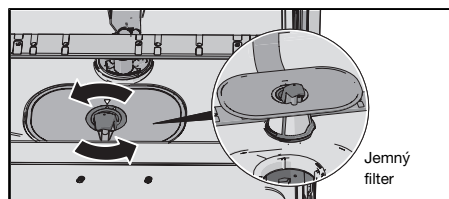

1. Otočte rukoväť proti smeru hodinových ručičiek.
2. Zdvihnite filter smerom priamo nahor pomocou rukoväte. Uvoľnite hrubý filter a vyčistite jemný filter.
3. Filtre vráťte na miesto v opačnom poradí. Pri umiestňovaní jemného filtra na miesto skontrolujte, že okraje správne tesnia.
4. Uzamknite filter na mieste otočením rukoväte v smere hod. ručičiek do krajnej polohy. Rukoväť by mala ukazovať priamo von z umývačky.

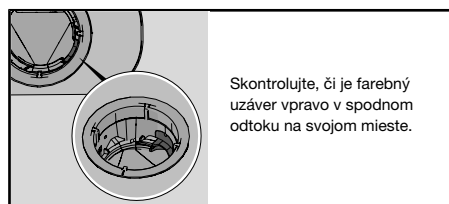

## POZNÁMKA!

Na výsledky umývania v umývačke môžu mať vplyv nesprávne osadené filtre. Všimnite si, že umývačka sa nesmie používať bez nainštalovaných filtrov!

## Čistenie ostrekovacích ramien

Otvory a ložiská sa môžu niekedy zapchať. Odstráňte akékoľvek nečistoty pomocou špendlíka alebo podobného predmetu. Ostrekovacie ramená majú otvory i na spodnej strane.

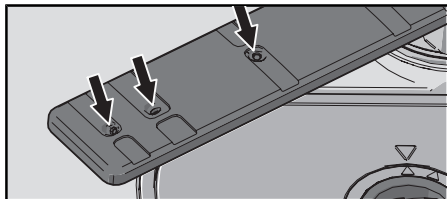

Ak chcete ostrekovacie ramená vyčistiť, môžete ich demontovať. Nezabudnite ich potom pevne vrátiť na miesto.

### Dolné ostrekovacie rameno

- Rameno uvoľníte zatahnutím priamo nahor.

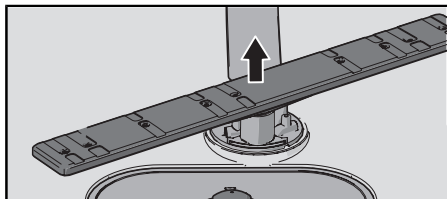

### Horné ostrekovacie rameno

1. Vytiahnite horný kôš.
2. Proti smeru hodinových ručičiek odskrutkujte ložiská ostrekovacieho ramena a odstráňte ostrekovacie rameno z horného koša.

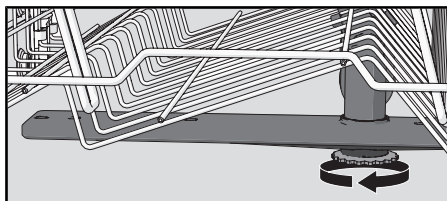

## Vyčistenie umývačky

### Dvierka a tesnenie dvierok

Otvorte dvierka. Bočné strany dvierok a tesnenie dvierok pravidelne čistite mierne navlhčenou handričkou. Tesnenie dvierok na spodnom prednom okraji umývačky očistite kefou na umývanie riadu.

### Displej a tlačidlá

Displej a tlačidlá udržiavajte čisté. V prípade potreby ich utrite suchou alebo mierne navlhčenou handričkou. Nikdy nepoužívajte čistiace prostriedky – môžu poškriabať povrch.

Počas čistenia tlačidiel vypnite umývačku hlavným vypínačom, aby nedošlo k ich neúmyselnej aktivácii.

## Vaňa umývačky

Vaňa umývačky je vyrobená z nehrdzavejúcej ocele a udržuje sa čistá bežným používaním (ak sa umývačka používa pravidelne).

Ak máte tvrdú vodu, môže dôjsť k hromadeniu vodného kameňa v umývačke. V takom prípade spustte program Samočistiaci program s použitím dvoch lyžíc kyseliny citrónovej v priestore pre umývacie prostriedok (v stroji nesmú byť žiadne riady). Na trhu sú k dispozícii aj špeciálne čističe umývačiek.

## Odstránenie upchatia

### Uvoľnenie výpustného čerpadla

Ak je v umývačke voda aj po dokončení programu, môže byť upchaté výpustné čerpadlo. Takéto upchatie môžete jednoducho uvoľniť.

1. Vypnite stroj pomocou hlavného vypínača a odpojte ho od zástrčky v stene.
2. Odstráňte hrubý filter a jemný filter.
3. Odstráňte vodu z priestoru čerpadla umývačky.
4. Ak chcete skontrolovať výpustné čerpadlo, odstráňte farebný uzáver na pravej strane spodného odtoku.
5. Ručne otočte koliesko čerpadla umiestnené za výpustným čerpadlom. Opatrne odstráňte prípadné nečistoty.
6. Vráťte späť uzáver výpustného čerpadla spolu s jemným a hrubým filtrom.
7. Znovu zapojte stroj do napájacej siete.

Ak sa umývačka nespustí a ozýva sa bzučanie, bola aktivovaná ochrana pred pretečením vody.

- Vypnite prívod vody.
- Odstráňte zástrčku zo zásuvky v stene.
- Kontaktujte servisné oddelenie.

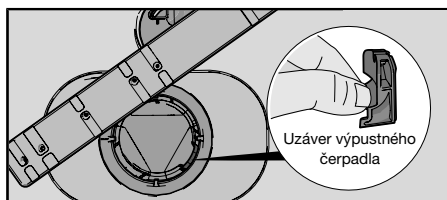

### POZNÁMKA!

Nezabudnite vrátiť späť uzáver výpustného čerpadla.

### Uvoľnenie filtra prívodnej hadice

Ak prívod vody obsahuje malé čiastočky, môže dôjsť k upchatiu vonkajšieho filtra prívodnej hadice, čo môže viesť k Porucha na prívide vody.

1. Vypnite stroj pomocou hlavného vypínača a odpojte ho od zástrčky v stene.
2. Zatvorte vodovodný kohútik.
3. Odskrutkujte prívodnú hadicu.
4. Opatrne odstráňte vonkajší filter z prívodnej hadice a vyčistite ho.
5. Vráťte filter na miesto a skontrolujte, že je tesnenie v správnej polohe.
6. Pevne naskrutkujte prívodnú hadicu na miesto.

7. Pripojte stroj k zástrčce v stěně a otvorte vodovodný kohútik. Nechajte tlak chvíľu vyrovnávať a skontrolujte, že je pripojenie vodotesné.

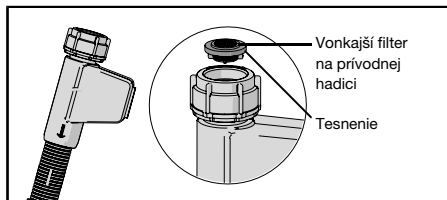

# Riešenie problémov

Druh poruchy na displeji		Činnosť
<b>F10</b>	Preplnené	Vyčistite výpustné čerpadlo. Pozri časť Starostlivosť a čistenie. Ak problém pretrváva, kontaktujte servisné oddelenie.
<b>F11</b>	Porucha na výstupe vody	Pozri „V umývačke zostáva voda“ v tabuľke Problém nižšie. Ak problém pretrváva, kontaktujte servisné oddelenie.
<b>F12</b>	Porucha na prívode vody	Skontrolujte, že je otvorený vodovodný kohútik. Skontrolujte, že nie je vonkajší filter ani prírodná hadica zablokovaná. Pozri sekciu Uvoľnenie filtra prírodnej hadice v kapitole Starostlivosť a čistenie. Ak problém pretrváva, kontaktujte servisné oddelenie.
<b>F40</b>	Netesnosť vstupného ventilu	Zatvorte vodovodný kohútik a kontaktujte servisné oddelenie.
<b>F52</b>	Porucha hladiny vody	Vyčistite hrubý i jemný filter. Skontrolujte, že nie je vonkajší filter na prírodnej hadici zanesený. Ak problém pretrváva, kontaktujte servisné oddelenie.
<b>F54</b>	Preplnené	Zatvorte vodovodný kohútik a kontaktujte servisné oddelenie.
<b>F56</b>	Porucha cirkulácie	Kontaktujte servisné oddelenie.
<b>F67</b>	Porucha na prívode vody	Skontrolujte, že je otvorený vodovodný kohútik. Skontrolujte, že nie je vonkajší filter ani prírodná hadica zablokovaná. Pozri sekciu Uvoľnenie filtra prírodnej hadice v kapitole Starostlivosť a čistenie. Ak problém pretrváva, kontaktujte servisné oddelenie.

Stlačením ľubovoľného tlačidla odstráňte chybové hlásenie.

Problém	Možná príčina	Činnosť
Tlačidlá pri stlačení nereagujú.	Stlačili ste tlačidlá príliš skoro po otvorení dvierok.	Vyčkajte a skúste to znova.
	Tlačidlá sú znečistené.	Vyčistite ich pomocou suchej alebo mierne navlhčenej handričky.
	Dvierka sú zatvorené.	Otvorte dvierka. Tlačidlá reagujú na použitie iba v prípade, že sú dvierka otvorené.
Nie je možné zatvoriť dvierka.	Koše nie sú v správnej polohe.	Skontrolujte, že sú koše správne vodorovne umiestnené.
		Skontrolujte, že riady nezabraňujú zasunutiu košov na správne miesto.
	Zámok dvierok nezapadne na miesto a nezamkne sa.	Skontrolujte zámok dvierok. Ak nezapadne na miesto a nezamkne sa, otvorte dvierka.

*Pokračovanie predchádzajúcej tabuľky*

<b>Problém</b>	<b>Možná príčina</b>	<b>Činnosť</b>
		Stlačte a podržte tlačidlo možnosti Automatické otvorenie, kým tlačidlo nezačne blikať. Počkajte, kým neprestane blikať (60 s). Zatvorte dvierka. Skontrolujte, či zámok dvierok zapadne na miesto a zamkne sa.
Umývačka sa nespustí.	Dvierka nie sú správne zatvorené.	Skontrolujte.
	Otvorili ste umývačku počas spustenia programu, aby ste pridali riad.	Zatvorte dvierka a počkajte. Umývačka bude po chvíli pokračovať v programe.
	Zámok dvierok nezapadol na miesto a nezamkol sa.	Skontrolujte zámok dvierok. Ak nezapadne na miesto a nezamkne sa, otvorte dvierka. Stlačte a podržte tlačidlo možnosti Automatické otvorenie, kým tlačidlo nezačne blikať. Počkajte, kým neprestane blikať (60 s). Zatvorte dvierka. Skontrolujte, či zámok dvierok zapadne na miesto a zamkne sa.
	Bola aktivovaná poisťka alebo istič.	Skontrolujte.
	Zástrčka nie je zasunutá do zásuvky v stene.	Skontrolujte.
	Vodovodný kohútik je zatvorený.	Skontrolujte.
	Pretečenie vody alebo úniky.	Skontrolujte.
	Umývačka vydáva bzučanie (výpustné čerpadlo), ktoré neprestane ani po vypnutí hlavného vypínača.	Zatvorte vodovodný kohútik. Vytiahnite zástrčku a kontaktujte servisné oddelenie.
Skontrolujte, že nebola vybratá možnosť Odložený štart.	Stlačte a podržte hlavný vypínač, kým sa displej nevypne, ak chcete zrušiť možnosť Odložený štart. Reštartujte umývačku.	
Riady nie sú čisté.	Ostrekovacie ramená sa netočia.	Odstráňte ramená a vyčistite ich. Skontrolujte, že riady neblokujú ostrekovacie ramená.
	Otvory v ostrekovacom ramene alebo ložiská sú zablokované.	Vyčistite ostrekovacie ramená. Pozri časť Starostlivosť a čistenie.

*Pokračovanie predchádzajúcej tabuľky*

<b>Problém</b>	<b>Možná príčina</b>	<b>Činnosť</b>
	Nevhodný umývací program	Vyberte program s veľmi vysokou teplotou, aby sa rozpustila masť na veľmi špinavom riade, ako je napríklad Intenzívne umývanie.
	Nesprávne dávkovanie saponátu.	Dávajte podľa tvrdosti vody. Príliš mnoho alebo príliš málo saponátu vedie k horším výsledkom pri umývaní.
	Saponát po záručnej dobe. Saponát má určitú dobu expirácie.	Vyhňte sa používaniu veľkých balení.
	Nesprávne vložené riady.	Nezakrývajte porcelán veľkými misami a podobnými riadmi. Vyhňte sa uloženiu veľmi vysokých pohárov do rohov košov.
	Pohára a šálky sa v priebehu programu prevrhli.	Umiestnite riady tak, aby boli v stabilnej polohe.
	Filtre nie sú správne namontované.	Skontrolujte, či je rukoväť filtra zablokovaná v krajnej polohe. Rukoväť by mala smerovať priamo von z umývačky.
	Uzáver výpustného čerpadla chýba.	Skontrolujte, či je farebný uzáver vpravo v spodnom odtoku na svojom mieste. Pozri časť Starostlivosť a čistenie.
Škvrný na nehrdzavejúcej oceli alebo striebre.	Niektoré potraviny, napríklad horčica, majonéza, citrónová šťava, ocot, soľ a dressings, môžu spôsobiť škvrny na nehrdzavejúcej oceli, ak sú na nej ponechané príliš dlho.	Tieto druhy potravín opláchnite, ak nebudete okamžite spúšťať umývačku. Skúste použiť program Rýchly hodinový s možnosťou SpeedWash.
	Všetky riady z nehrdzavejúcej ocele môžu spôsobiť vznik škvŕn na strieborných riadoch, ak prídu v priebehu umývania do kontaktu. Škvrný na riadoch môžu spôsobiť aj hliníkové riady.	Ak sa chcete vyhnúť šmuhám a strate lesku, oddeľujte od seba riady z rôznych kovov, ako je striebro, nehrdzavejúca oceľ a hliník.
Škvrný alebo povlak na riadoch.	Zo zmäkčovača vody uniká soľ.	Skontrolujte, že je príklop zásobníka na soľ správne dotiahnutý. V opačnom prípade kontaktujte servisné oddelenie.
	Nesprávne nastavenie zmäkčovača vody.	Pozri časť Nastavenia.



*Pokračovanie predchádzajúcej tabuľky*

<b>Problém</b>	<b>Možná príčina</b>	<b>Činnosť</b>
	Nesprávne nastavenie dávkovania leštidla.	Pozri časť Nastavenia.
	Zásobník na soľ je prázdny.	Doplňte soľ. Pozri časť Pred prvým umývaním.
	Je použitý umývací prostriedok 3-v-1/všetko v jednom a je aktivované nastavenie TAB (Umývací prostriedok 3-v-1/všetko v jednom).	Deaktivujte nastavenie TAB (Umývací prostriedok 3-v-1/všetko v jednom) a doplňte soľ a leštido.
	Príliš vysoká teplota a príliš mnoho saponátu môže spôsobiť poškodenie krištáľového riadu. To bohužiaľ nie je možné opraviť, iba tomu predísť.	Krištáľový riad umývajte pri nízkej teplote a s malým množstvom saponátu. Kontaktujte výrobcu saponátu.
Na riadoch sa nachádza lepkavý modro-biely povlak.	Nastavenie dávkovania leštidla je príliš vysoké.	Znížte množstvo leštidla. Pozri časť Pred prvým umývaním a Nastavenia. Ak je voda vo vašej domácnosti veľmi mäkká, možno bude vhodné zriediť leštido s vodou v pomere 50:50.
Škvrnky na riadoch po umývaní.	Škvrnky od rúžu a čaju môže byť ťažké odstrániť.	Použite saponát s bieliacim činidlom.
Zvyšky saponátu v priestore pre umývací prostriedok po dokončení umývania.	Priestor pre umývací prostriedok bol počas pridávania saponátu vlhký.	Priestor pre umývací prostriedok musí byť počas pridávania saponátu suchý.
Hrkanie počas umývania.	Riady nie sú správne umiestnené alebo sa ostrekovacie ramená netočia.	Skontrolujte, že sú riady správne umiestnené. Otočte ostrekovacie ramená a uistite sa, že sa môžu pohybovať.
V umývačke zostáva voda.	Filtre sú zablokované.	Vyčistite hrubý i jemný filter.
	Filtre nie sú správne namontované.	Skontrolujte, či je rukoväť filtra zablokovaná v krajnej polohe. Rukoväť by mala smerovať priamo von z umývačky.
	Nečistoty vo výpustnom čerpadle.	Vyčistite výpustné čerpadlo. Pozri časť Starostlivosť a čistenie.
	Uzáver výpustného čerpadla chýba.	Skontrolujte, či je farebný uzáver vpravo v spodnom odtoku na svojom mieste. Pozri časť Starostlivosť a čistenie.
	Ostrý záhyb odtokovej hadice.	Skontrolujte, že nie je odtoková hadica zamotaná a nie sú na nej ostré záhyby.

*Pokračovanie predchádzajúcej tabuľky*

<b>Problém</b>	<b>Možná príčina</b>	<b>Činnosť</b>
	Zablokovaná odtoková hadica.	Odpojte odtokovú hadicu v mieste pripojenia k zariadeniu na zachytávanie vody jednotky umývadla. Skontrolujte, že sa v hadici nezachytili nečistoty a že má pripojenie vnútorný priemer minimálne 14 mm.
Zápach v umývačke.	Nečistoty v okolí tesnení a v rohoch.	Vyčistite pomocou kefy na riady a čistiaceho prostriedku s nízkou tvorbou peny.
	Dlhšiu dobu boli vybrané programy s nízkou teplotou.	Približne raz mesačne spustite program s vyššou teplotou. Alebo vyberte samočistiaci program. Pozrite si Samočistiaci program v kapitole Používanie umývačky.
V umývačke zostáva masť.	Dlhšiu dobu boli vybrané programy s nízkou teplotou.	Vyberte program s veľmi vysokou teplotou, aby sa rozpustila masť na veľmi špinavom riade, ako je napríklad Intenzívne umývanie. Alebo vyberte samočistiaci program. Pozrite si Samočistiaci program v kapitole Používanie umývačky.
Riady nie sú dostatočne suché.	Možnosť Automatické otvorenie nie je aktivovaná.	Aktivujte možnosť Automatické otvorenie.
	Umývačka nie je úplne naložená.	Úplne naložte umývačku.
	Je potrebné doplniť leštidlo alebo je jeho dávkovanie nastavené na príliš nízku hodnotu.	Doplňte leštidlo alebo zvýšte dávkovanie leštidla. Pozri časti Pred prvým umývaním a Nastavenia.
	Je použitý umývací prostriedok 3-v-1/všetko v jednom a je aktivované nastavenie TAB (Umývací prostriedok 3-v-1/všetko v jednom).	Deaktivujte nastavenie TAB (Umývací prostriedok 3-v-1/všetko v jednom) a doplňte soľ a leštidlo.

# Inštalácia

[mm]

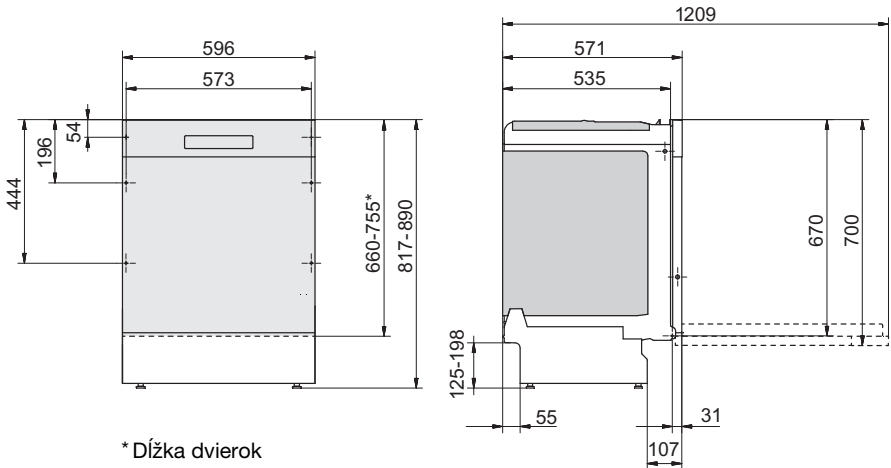

\* Dĺžka dvierok

Memé rozmery. Skutočné rozmery sa môžu líšiť.

Je dôležité, aby ste si prečítali pokyny nižšie a dodržiavali ich. Inštaláciu a pripojenie uskutočnite v súlade so samostatným montážnym návodom.

## Bezpečnostné pokyny

- Pripojenie k elektrickej sieti a pripojenie vody a odpadu musí vykonať kvalifikovaný odborník.
- Vždy dodržiavajte platné nariadenia týkajúce sa vody, odtoku a elektrickej energie.
- Počas inštalácie zachovávajte opatnosť. Používajte ochranné rukavice. Inštaláciu musia vykonávať vždy najmenej dve osoby.
- Na podlahu pod umývačkou umiestnite zásobník na vodu, ktorý zabráni škodám v prípade akýchkoľvek únikov vody.
- Pred naskrutkovaním umývačky na miesto ju vyskúšajte spustením programu Rýchly hodinový s možnosťou SpeedWash. Skontrolujte, že sa umývačka naplní vodou, ktorá sa potom vypustí. Tiež skontrolujte, že žiadne z pripojení neuniká.

### **VAROVANIE!**

Počas inštalácie umývačky vypnite prívod vody.

Počas vykonávania práce je nutné, aby bola vyťahnutá zástrčka alebo vypnuté napájanie zásuvky v stene.

## Inštalácia

- Rozmery výklenku a pripojení sú zahrnuté v samostatnom montážnom návode. Pred zahájením inštalácie skontrolujte, že sú všetky rozmery správne. Nezabudnite, že výšku dvierok krytu je možné prispôsobiť tak, aby zodpovedala ostatným montážnym rozmerom.
- Uistite sa, že je oblasť, do ktorej budete umývačku inštalovať, dostatočne pevná. Upravte výšku umývačky pomocou štyroch nožičiek tak, aby bola vodorovne.

- Ak je umývačka zabudovaná do okolitého nábytku, tento nábytok musí byť odolný voči akejkoľvek kondenzácii z umývačky.
- Pripevnite ochranný film (zabalený vo vrecku s dokumentami) na spodnú stranu pracovnej dosky. Ochranný film chráni pracovnú dosku pred vlhkosťou.
- Skontrolujte, že je stroj nainštalovaný tak, aby bolo možné dvierka voľne otvoriť. V opačnom prípade môže byť narušená funkcia zámku dvierok.
- Upozorňujeme, že po namontovaní krycích dvierok možno bude potrebné upraviť pružiny dvierok. Lavé a pravé pružiny dvierok nastavte rovnako tak, aby boli dvere rovnomerne vyvážené.

## Pripojenie odtokov

Potrebné informácie nájdete v samostatných pokynoch na inštaláciu.

Umývačku je možné nainštalovať do vyvýšeného výklenku (s cieľom dosiahnuť ergonomickú pracovnú výšku). To znamená, že je možné umývačku nainštalovať tak, že bude odtoková hadica položená nižšie, než je spodná strana umývačky, napríklad jej vedením priamo do odtoku v podlahe. Umývačka je vybavená vstavaným zariadením zabraňujúcim odsávaniu, ktoré zabraňuje vyprázdnenie stroja v priebehu umývacieho cyklu.

Odtoková hadica môže byť tiež pripojená k pripojeniu na zariadení na zachytávanie vody jednotky umývadla. Pripojenie musí mať vnútorný priemer najmenej 14 mm.

Odtokovú hadicu je možné predĺžiť maximálne o 3 m (celková dĺžka odtokovej hadice nesmie prekročiť 4,5 m). Akékoľvek spoje alebo pripojovacie hadice musia mať vnútorný priemer najmenej 14 mm. V ideálnom prípade by však mala byť odtoková hadica nahradená novou hadicou bez spojov.

Žiadny úsek odtokovej hadice sa nesmie nachádzať vyššie než 950 mm nad spodnou stranou umývačky.

Pripojte hadicovú sponu na odtokovú hadicu. Uistite sa, že odtoková hadica nie je skrútená.

## Pripojenie k prívodu vody

Používajte iba prívodnú hadicu dodávanú s umývačkou. Nepoužívajte znovu staré hadice ani iné náhradné hadice.

Prívodná hadica musí byť vybavená vodovodným (zastavovacím) kohútikom. Tento kohútik musí byť jednoducho prístupný, aby bolo možné zastaviť prívod vody, ak bude nutné umývačku posunúť.

Po dokončení inštalácie by ste mali vodovodný kohútik otvoriť a na chvíľu umožniť vyrovnanie tlakov. Tiež skontrolujte tesnosť všetkých pripojení.

### Pripojenie k prívodu studenej vody

Pripojte umývačku k prívodu studenej vody, ak je budova vyhrievaná pomocou benzínu, elektrickej energie alebo plynu.

### Pripojenie k prívodu teplej vody

Pripojte umývačku k prívodu teplej vody (max. 70 °C), ak je budova vyhrievaná pomocou energeticky efektívneho vyhrievania, ako je ústredné kúrenie, solárnej energie alebo geotermálnej energie. Pripojenie k prípojke teplej vody skráti čas umývania a zníži spotrebu energie umývačky.

### POZNÁMKA!

Neprekračujte povolenú teplotu prívodu vody. Niektoré materiály používané v riadoch nie sú odolné voči vysokým teplotám, pozri Krehké riady v kapitole Vkladanie riadov do umývačky.

## Elektrické pripojenie

Informácie o elektrickom pripojení nájdete na štítku so sériovým číslom. Tento technický údaj sa musí zhodovať s napájacím zdrojom.

Umývačka musí byť pripojená k uzemnenej zásuvke.

Elektrická zásuvka v stene musí byť umiestnená mimo oblasti inštalácie tak, aby bola jednoducho dostupná v priebehu inštalácie umývačky. Nepoužívajte predlžovaciu šnúru.



### **POZNÁMKA!**

Výmenu elektrických káblov, ako aj opravy a údržbu týkajúcu sa bezpečnosti alebo výkonu musí vykonať servisný zástupca výrobcu alebo osoba s podobnou odbornou kvalifikáciou.

# Servis

Pred kontaktovaním servisného strediska si prečítajte kapitolu Riešenie problémov. Ak ste narazili na problém, ktorý nedokážete vyriešiť, obráťte sa na najbližšie servisné stredisko so žiadosťou o odbornú pomoc, pozrite si [www.mora.cz](http://www.mora.cz) / [www.mora.sk](http://www.mora.sk). Naša webová stránka obsahuje tiež informácie o dostupnosti náhradných dielov a o tom, čo môžete opraviť svojpomocne.

Pri kontakte by ste mali poskytnúť údaje na typovom štítku. Poskytnite aj číslo tovaru (1) a sériové číslo (2).

Upozorňujeme, že neodborné opravy môžu ohroziť bezpečnosť používateľa a môžu mať vplyv na záruku.

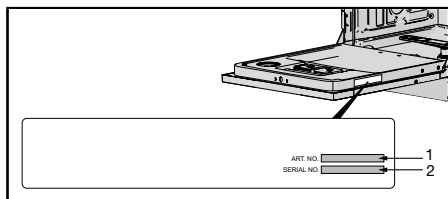

# Technické údaje a energetické označovanie

## Technické údaje

Výška:	817-890 mm
Šírka:	596 mm
Hĺbka:	571 mm
Hmotnosť:	35 kg <sup>1)</sup>
Tlak vody:	0,03–1,0 MPa
Elektrické pripojenie:	Pozri štítok s typom.
Merný výkon:	Pozri štítok s typom.

<sup>1)</sup> Hmotnosť sa môže líšiť v dôsledku rôznych technických údajov.

## Informácie pre zákazníkov

Informácie o vašom produkte nájdete na [www.mora.cz](http://www.mora.cz) / [www.mora.sk](http://www.mora.sk), kde nájdete aj odkaz na Európsku databázu výrobkov s energetickým označením (EPREL). Alebo navštívte priamo [www...](http://www...) (*not available when this instructions was printed*). Postupujte podľa pokynov a vyhľadajte produkt podľa názvu modelu.

Prečítajte si informácie na štítku s výrobným číslom. Poznačte si názov modelu (3).

## Informácie pre skúšobný inštitút

Informácie o tomto produkte nájdete v Európskej databáze výrobkov s energetickým označením (EPREL) a je možné ich objednať aj e-mailom [dishwashers@appliance-development.com](mailto:dishwashers@appliance-development.com).

Žiadosť by mala obsahovať údaje zo štítku s výrobným číslom. Sú to číslo tovaru (1), sériové číslo (2) a názov modelu (3).

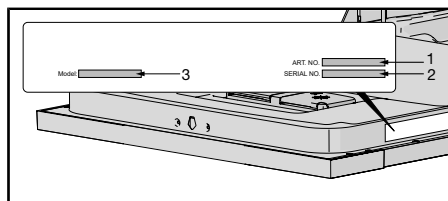

# MORA

[www.mora.cz](http://www.mora.cz) / [www.mora.sk](http://www.mora.sk)



805363-a1

CE

*Vyhradzujeme si právo zmeniť uvedené informácie.*