

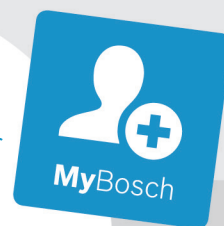

BOSCH



Register your
new device on
MyBosch now and
get free benefits:
**[bosch-home.com/
welcome](https://bosch-home.com/welcome)**



Parní trouba

CDG634AB0

[cs] Návod k použití

Parní trouba

Obsah

	Použití dle určení	4		Základní nastavení	16
	Důležité bezpečnostní pokyny	4	Změna základních nastavení	16	
	Příčiny poškození	5	Seznam základních nastavení	16	
	Ochrana životního prostředí	5	Výpadek elektrického proudu	16	
	Tipy, jak ušetřit energii	5	Změna času	17	
	Ekologická likvidace	5		Čištění	17
	Seznámení se se spotřebičem	6	Čisticí prostředky	17	
	Ovládací panel	6	Odvápňení	18	
	Ovládací prvky	6	Vysazení a zavěšení dvířek spotřebiče	19	
	Displej	7	Demontáž a montáž skleněných tabulí	20	
	Druhy ohřevu	7		Co dělat v případě poruchy?	21
	Další informace	7	Samostatné odstraňování závad	21	
	Funkce varného prostoru	7	Výměna žárovky ve varném prostoru	23	
	Příslušenství	8	Výměna skleněného krytu nebo těsnění	23	
	Dodávané příslušenství	8	Výměna těsnění dvířek	23	
	Zasunutí příslušenství	8		Zákaznický servis	23
	Zvláštní příslušenství	9	Číslo E-Nr. a číslo FD	23	
	Před prvním použitím	9		Tabulky a tipy	24
	Před prvním uvedením do provozu	9	Příslušenství	24	
	První uvedení do provozu	9	Nádoba	24	
	Kalibrace spotřebiče a čištění varného prostoru	9	Doba vaření a množství	24	
	Čištění příslušenství	10	Rovnoměrné rozprostření potravin	24	
	Obsluha spotřebiče	10	Potraviny choulostivé na stlačení	24	
	Zapnutí a vypnutí spotřebiče	10	Příprava menu	24	
	Spuštění provozu	10	Zelenina	24	
	Naplnění nádržky na vodu	10	Přílohy a luštěniny	25	
	Nastavení druhu ohřevu a teploty	11	Drůbež a maso	25	
	Po každém provozu	12	Ryby	26	
	Časové funkce	12	Polévkové zavářky, ostatní	26	
	Nastavení doby trvání	12	Dezerty, kompoty	27	
	Nastavení konce	13	Ohřívání pokrmů	27	
	Nastavení budíku	13	Rozmrazování	27	
	Pokrmý	14	Kynutí těsta	28	
	Nastavení pokrmu	14	Odšťavňování	28	
	Pokyny k jednotlivým pokrmům	14	Zavařování	28	
	Tabulka	15	Zmrazené potraviny	28	
	Dětská pojistka	16	Zkušební pokrmy	29	
	Aktivace a deaktivace	16			

Další informace o výrobcích, příslušenství, náhradních dílech a servisu najdete na internetu na: **www.bosch-home.com** a v internetovém obchodu: **www.bosch-eshop.com**

Použití dle určení

Pečlivě si přečtěte tento návod. Pouze tehdy můžete váš spotřebič správně a bezpečně používat. Návod k použití a k montáži uschovejte pro pozdější potřebu nebo pro další majitele.

Tento spotřebič je určen pouze pro vestavbu. Řiďte se speciálním návodem k montáži.

Po vybalení spotřebič zkontrolujte. V případě poškození během přepravy spotřebič nezapojujte.

Spotřebiče bez zástrčky smí zapojovat pouze oprávněný odborník. Pokud je spotřebič nesprávně zapojený, nemáte v případě škody nárok na záruku.

Tento spotřebič je určený pouze pro použití v domácnosti a v odpovídajícím prostředí domácnosti. Spotřebič používejte pouze k přípravě pokrmů a nápojů. Spotřebič mějte během provozu pod dozorem. Spotřebič používejte pouze v uzavřených prostorech.

Tento spotřebič je určen pro použití do maximální výšky nad mořem 2000 metrů.

Tento spotřebič mohou používat děti starší 8 let a osoby s omezenými fyzickými, sensorickými nebo duševními schopnostmi nebo s nedostatečnými zkušenostmi a/nebo znalostmi, pokud jsou pod dohledem osoby, která je odpovědná za jejich bezpečnost, nebo byly touto osobou instruovány o bezpečném použití spotřebiče a pochopily nebezpečí s tím spojená.

Děti si nesmí se spotřebičem hrát. Čištění a údržbu nesmí provádět děti. Výjimka: děti starší 15 let a pod dozorem dospělé osoby.

Dětem mladším než 8 let zabraňte v přístupu ke spotřebiči a přívodnímu kabelu.

Příslušenství vždy správně zasuňte do trouby.
→ "Příslušenství" na straně 8

Důležité bezpečnostní pokyny

Varování – Nebezpečí popálení!

- Příklad: Přístroj se silně zahřívá. Nikdy se nedotýkejte horkých ploch nebo topných článků ve vnitřním prostoru. Nechte přístroj pokaždé vychladnout. Zabraňte dětem v přístupu k přístroji.

- Příslušenství a nádoby jsou velmi horké. Horké příslušenství a nádoby vyndavejte z varného prostoru vždy chňapkou.
- Během provozu může unikát horká pára. Nedotýkejte se větracích otvorů. Udržujte děti mimo dosah spotřebiče.

Varování – Nebezpečí opaření!

- Přístupné součásti jsou během provozu horké. Nikdy se nedotýkejte horkých součástí. Udržujte děti mimo dosah spotřebiče.
- Z vody v horkém varném prostoru může vzniknout horká pára. Nikdy nelijte do horké trouby vodu.
- Při otevření dvířek spotřebiče může unikát horká pára. Páru nemusí být v závislosti na teplotě vidět. Při otevírání nestůjte příliš blízko u spotřebiče. Opatrně otevřete dvířka spotřebiče. Udržujte děti mimo dosah spotřebiče.
- Voda v odpařovací misce je ještě horká i po vypnutí. Odpařovací misku nevyprazdňujte hned po vypnutí. Před čištěním nechte spotřebič vychladnout.
- Při vyjímání příslušenství může vyšplíchnout horká tekutina. Horké příslušenství vyjímejte opatrně vždy chňapkou.

Varování – Nebezpečí úrazu!

- Poškrábané sklo dvířek spotřebiče může prasknout. Nepoužívejte škrabku na sklo ani ostré nebo abrazivní čisticí prostředky.
- Hořlavé tekutiny se mohou v horkém varném prostoru vznítit (nebezpečí výbuchu). Do nádržky na vodu nenalévejte hořlavé tekutiny (např. alkoholické nápoje). Do nádržky na vodu plňte výhradně vodu nebo námi doporučený roztok s odstraňovačem vodního kamene.

Varování – Nebezpečí úrazu elektrickým proudem!

- Neodborné opravy jsou nebezpečné. Opravy smí provádět pouze námi vyškolený servisní technik. Pokud je spotřebič poškozen, vytáhněte síťovou zástrčku nebo vypněte pojistku v pojistkové skříni. Zavolejte zákaznický servis.
- Kontaktem s horkými součástmi spotřebiče může dojít k roztavení kabelové izolace elektrických spotřebičů. Zabraňte kontaktu přívodních kabelů elektrických spotřebičů s horkými součástmi spotřebiče.

- Pokud do spotřebiče pronikne vlhkost, může to způsobit úraz elektrickým proudem. Nepoužívejte vysokotlaké nebo parní čističe.
- Při výměně žárovky ve varném prostoru jsou kontakty objímky žárovky pod proudem. Před výměnou vytáhněte síťovou zástrčku ze zásuvky nebo vypněte pojistku v pojistkové skříňce.
- Poškozený spotřebič může způsobit úraz elektrickým proudem. Nikdy nezapínejte vadný spotřebič. Vytáhněte síťovou zástrčku ze zásuvky nebo vypněte pojistku v pojistkové skříni. Zavolejte zákaznický servis.

Příčiny poškození

Pozor!

- Příslušenství, fólie, pečicí papír nebo nádoby na dně pečicího prostoru: Na dno pečicího prostoru nepokládejte žádné příslušenství. Na dno pečicího prostoru nepokládejte fólie jakéhokoli druhu nebo pečicí papír. Dno pečicího prostoru a odpařovací miska nesmí být nikdy zakryté. Nahromaděné teplo může spotřebič poškodit. Nádobu vždy postavte do děrované varné nádoby.
- Alobal nesmí ve varném prostoru přijít do kontaktu se skleněnou tabulí. Na skleněné tabuli by mohlo dojít ke změnám barvy.
- Nádoby: Nádoby musí být odolné vůči vysokým teplotám a páře.
- Nádoby se známkami koroze: Nepoužívejte nádoby se známkami koroze. I ty nejmenší skvrny mohou ve varném prostoru způsobit korozi.
- Odkapávající tekutina: Při vaření v páře ve varné nádobě s otvory pod ni zasuňte vždy plech na pečení, univerzální vysoký plech nebo varnou nádobu bez otvorů. Odkapávající tekutina se zachytí.
- Vlhkost ve varném prostoru: Dlouhodobé působení vlhkosti ve varném prostoru může vést ke korozi. Po použití nechte varný prostor vyschnout. Neuchovávejte vlhké potraviny delší dobu v uzavřeném prostoru. Neskladujte pokrmy ve varném prostoru.
- Silně znečištěné těsnění: Pokud je těsnění silně znečištěné, nebudou dvířka spotřebiče během provozu správně zavřená. Může dojít k poškození sousedícího nábytku. Těsnění vždy udržujte v čistotě. Nikdy nepoužívejte spotřebič s poškozeným těsněním nebo bez těsnění. → "Čištění" na straně 17
- Dvířka spotřebiče jako sedátko nebo odkládací plocha: Na otevřená dvířka spotřebiče nestoupejte, nesedejte ani se na ně nevěste. Na dvířka spotřebiče nestavte žádné nádoby ani příslušenství.
- Zasunutí příslušenství: V závislosti na typu spotřebiče může příslušenství při zavírání dvířek spotřebiče poškrábat skleněnou tabuli. Příslušenství vždy zasuňte do varného prostoru až nadoraz.

- Přeprava spotřebiče: Spotřebič nepřenášejte ani nedržte za madlo dvířek. Madlo dvířek by nevydrželo váhu spotřebiče a mohlo by se ulomit.
- Údržba spotřebiče: Varný prostor vašeho spotřebiče je z vysoce kvalitní ušlechtilé oceli. Nesprávnou údržbou může dojít ke korozi varného prostoru. Dodržujte pokyny pro údržbu a čištění uvedené v návodu k použití. Hned po vychladnutí spotřebiče odstraňte z varného prostoru nečistoty.
- Horká voda v zásobníku na vodu: horká voda může poškodit parní systém. Do zásobníku na vodu plňte výhradně studenou vodu.
- Odvápňovací roztok: Odvápňovací roztok se nesmí dostat na ovládací panel nebo jiné povrchy spotřebiče. Povrchy by se poškodily. Pokud by se to přesto stalo, roztok ihned odstraňte vodou.
- Čištění nádržky na vodu: Nádržku na vodu nečistěte v myčce. Nádržka by se mohla poškodit. Nádržku na vodu čistěte měkkým hadříkem a běžným mycím prostředkem.

Ochrana životního prostředí

Váš nový spotřebič je mimořádně energeticky úsporný. Zde najdete tipy, jak můžete při používání spotřebiče ušetřit ještě více energie a jak správně spotřebič zlikvidovat.

Tipy, jak ušetřit energii

- Spotřebič předeheřívajte pouze tehdy, když je to uvedeno v receptu nebo v tabulkách v návodu k použití.
- Dvířka spotřebiče otevírejte během vaření co možná nejméně.
- Při vaření v páře můžete vařit na několika úrovních současně. U pokrmů s různou dobou vaření zasuňte nejprve pokrm, který se bude vařit nejdéle.

Ekologická likvidace

Obal ekologicky zlikvidujte.



Tento spotřebič je označen podle evropské směrnice 2012/19/EU o elektrických a elektronických zařízeních (waste electrical and electronic equipment –WEEE). Směrnice udává rámec pro zpětný odběr a recyklaci starých spotřebičů v celé EU.

Seznámení se se spotřebičem

V této kapitole jsou popsány různé ukazatele a ovládací prvky. Dále se seznámíte s různými funkcemi vašeho spotřebiče.

Upozornění: V závislosti na typu spotřebiče jsou možné odchylky v barvách a jednotlivých detailech.

Ovládací panel

Nad ovládacím panelem můžete pomocí tlačítek, dotykových polí a otočného voliče nastavit různé funkce vašeho spotřebiče. Na displeji se zobrazují aktuální nastavení.

Náhled zobrazuje ovládací panel na zapnutém spotřebiči se zapnutým druhem ohřevu.

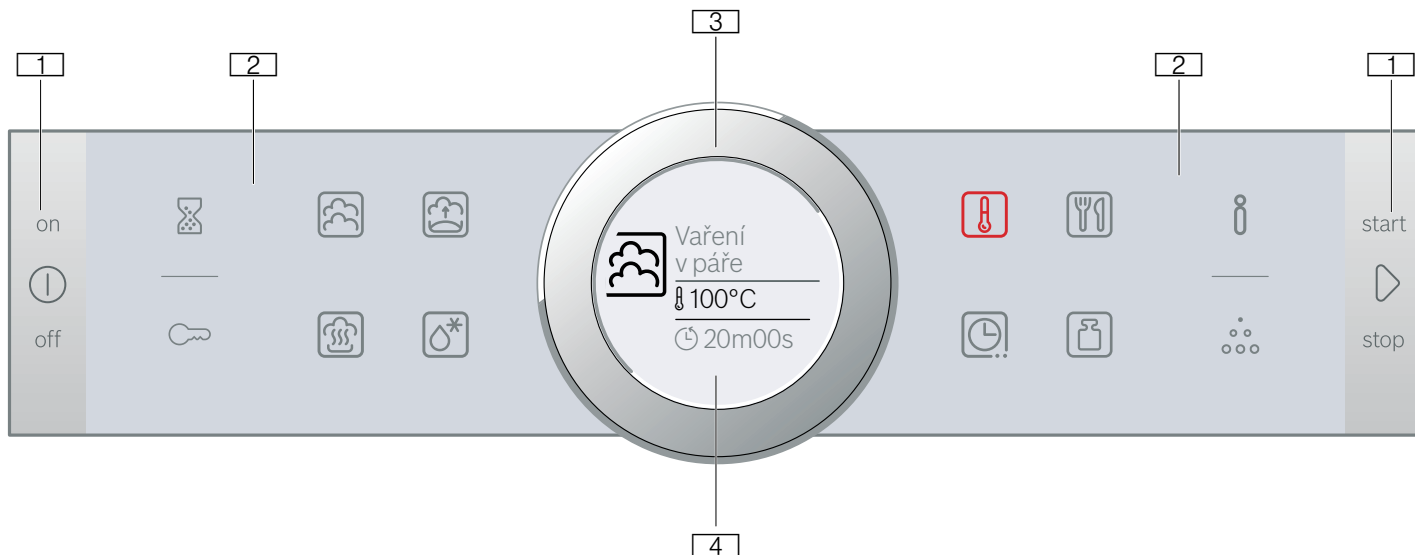

1 Tlačítka

Tlačítka nalevo a napravo od ovládacího panelu lze stisknout. Stiskem tlačítka provedte požadovanou činnost. U spotřebičů, které nemají přední část z ušlechtilé oceli, nelze stisknout tlačítka dotykových polí.

2 Dotyková pole

Pod dotykovými poli se nacházejí snímače. Klepnutím na příslušný symbol zvolte funkci.

3 Otočný volič

Otočný volič je umístěn tak, aby se bez omezení mohl otáčet doleva nebo doprava. Lehce ho stiskněte a prstem jím otáčejte v požadovaném směru.

4 Displej

Na displeji můžete sledovat hodnoty nastavení, možnosti voleb nebo také nápovědné texty.

	start/stop	Spustit provoz a přidržet nebo dlouhým stiskem (cca 3 s) přerušit
--	------------	-------------------------------------------------------------------

Dotyková pole vnější

	Budík	Zvolit budík
	Dětská pojistka	Aktivace a deaktivace dětské pojistky dlouhým stiskem (cca 4 s)
	Informace	Zapnutý spotřebič: zobrazení pokynů Vypnutý spotřebič: dlouhým stisknutím (cca 3 s) vyvolání základního nastavení
	Odvápnění	Volba odvápnění

Dotyková pole vnitřní

	Vaření v páře	Volba druhu ohřevu vaření v páře
	Kynutí	Volba druhu ohřevu kynutí
	Regenerace	Volba druhu ohřevu regenerace
	Rozmrazování	Volba druhu ohřevu rozmrazování
	Teplota	Zvolte teplotu pro varný prostor
	AutoPilot	Volba druhu provozu Pokrmy pomocí pečících programů
	Časové funkce	Volba časových funkcí
	Hmotnost	Volba hmotnosti u druhu provozu Pokrmy

Dotykové pole, jehož hodnotu můžete na displeji změnit, nebo je zobrazena v popředí, svítí červeně.

Otočný volič

Otočným voličem změníte hodnoty nastavení, které jsou zobrazeny na displeji.

Ovládací prvky

Jednotlivé ovládací prvky jsou přizpůsobeny různým funkcím vašeho spotřebiče. Svůj spotřebič můžete jednoduše a pohodlně nastavovat.

Tlačítka a dotyková pole

Na tomto místě je krátce vysvětlen význam různých tlačítek a dotykových polí.

Symbol	Význam
Tlačítka	
	on (zapnuto)/off (vypnuto) Zapnutí a vypnutí spotřebiče

U většiny výběrů, např. u teploty, musíte po dosažení minimální nebo maximální hodnoty otáčet otočným voličem zpátky.

Displej

Displej je uspořádaný tak, abyste mohli v každé situaci přehledně sledovat údaje.

Hodnota, kterou můžete právě nastavit, je zvýrazněná. Písmo je bílé, podtržené bílou čarou. Hodnota na pozadí je zobrazená šedě.

Zvýraznění	Zvýrazněnou hodnotu lze změnit přímo, aniž by napřed musela být zvolena. Po spuštění provozu jsou vždy zvýrazněné teplota nebo stupeň. Bílá čára představuje zároveň indikátor ohřevu a vyplňuje se červeně.
Zvětšení	Dokud měníte otočným voličem zvýrazněnou hodnotu, zobrazuje se zvětšená pouze tato hodnota.

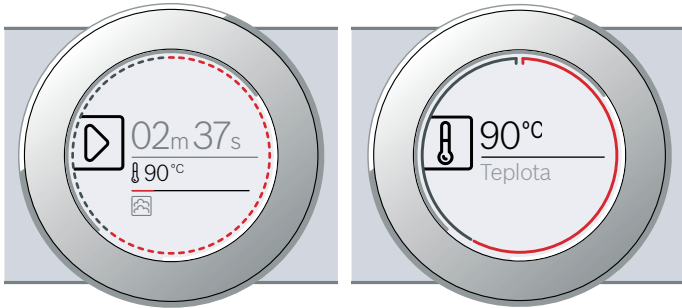

Druh ohřevu	Teplota	Použití
Vaření v páře	30–100 °C	Pro zeleninu, ryby, přílohy, pro odšťavňování ovoce a blansírování.
Regenerace	80–100 °C	Pro pokrmy na talíři. Šetrné ohřívání hotových pokrmů. Díky páře se pokrmy nevysušují.
Kynutí	30–50 °C	Pro kynuté těsto. Těsto kyne výrazně rychleji než při pokojové teplotě. Povrch těsta se nevysušuje.
Rozmrazování	30–60 °C	Pro ovoce a zeleninu. Díky vlhkosti působí teplo na pokrmy šetrně. Pokrmy se nevysušují a nedeformují se.

Navržené hodnoty

Ke každému druhu ohřevu navrhne spotřebič teplotu nebo stupeň. Můžete je převzít nebo v příslušné oblasti změnit.

Další informace

Ve většině případů spotřebič poskytuje pokyny a další informace k právě prováděné činnosti.

Klepněte na pole **i**. Pokyn se na několik sekund zobrazí na displeji. V případě delších pokynů můžete otočným voličem listovat až na konec.

Některé pokyny se zobrazují automaticky, např. potvrzení, výzva nebo varování.

Prstenec

Na vnějším okraji displeje se nachází prstenec.

Pokud měníte hodnotu, prstenec indikuje, v které části menu se nacházíte. V závislosti na oblasti nastavení a délce menu je prstenec buď spojitý, nebo rozdělen do segmentů.

Během provozu se prstenec v sekundovém taktu vyplňuje červeně. Po každé celé minutě se segmenty vyplňují opět zpredu. Během doby provozu zmizí každou sekundu jeden segment.

Ukazatel teploty

Po spuštění provozu se na displeji graficky zobrazí aktuální teplota ve varném prostoru.

Indikační čára ohřevu	Bílá čára pod teplotou se vyplňuje zleva doprava podle toho, jak se varný prostor zahřívá. Při předehřátí je dosaženo optimálního okamžiku pro vložení pokrmu, jakmile je celá čára vyplněná červeně.
Ukazatel zbytkového tepla	Když je spotřebič vypnutý, indikuje kruh zbytkové teplo ve varném prostoru. Čím je zbytkové teplo menší, tím je kruh tmavší, až úplně zhasne.

Upozornění: Na základě teplotní setrvačnosti se zobrazená teplota může mírně lišit od skutečné teploty v troubě.

Druhy ohřevu

Váš spotřebič je vybavený různými druhy ohřevu, které můžete zvolit na ovládacím panelu.

Funkce varného prostoru

Funkce ve varném prostoru usnadňují provoz spotřebiče. Varný prostor je např. celý osvětlený a chladicí ventilátor chrání spotřebič před přehřátím.

Otevření dvířek spotřebiče

Pokud během provozu otevřete dvířka spotřebiče, provoz se pozastaví. Po zavření dvířek pokračuje dál.

Osvětlení varného prostoru

Otevřete-li dvířka spotřebiče, zapne se osvětlení varného prostoru. Pokud zůstanou dvířka otevřená déle než cca 15 minut, osvětlení se zase vypne.

U většiny druhů provozu se osvětlení varného prostoru zapne při spuštění provozu. Při ukončení provozu se vypne.

Upozornění: V základních nastaveních můžete nastavit, aby se osvětlení při provozu nezapínalo. → "Základní nastavení" na straně 16

Ventilátor

Ventilátor se zapíná a vypíná podle potřeby. Teplý vzduch uniká dvířky.

Pozor!

Nezakrývejte ventilační štěrbinu. Jinak se spotřebič bude přehřívat.

Aby po skončení provozu pečicí prostor rychleji vychladl, běží ještě určitou dobu chladicí ventilátor.

Upozornění: Doba doběhu chladicího ventilátoru můžete změnit v základních nastaveních. → "Základní nastavení" na straně 16

Příslušenství

K vašemu spotřebiči patří různé příslušenství. Získáte přehled o dodávaném příslušenství a jeho správném využití.

Dodávané příslušenství

Váš spotřebič je vybaven následujícím příslušenstvím:

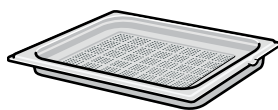

Parní nádoba, děrovaná, velikost L
pro vaření celých ryb nebo většího množství zeleniny v páře, pro odšťavňování ovoce atd.

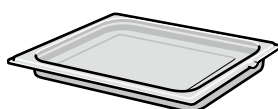

Parní nádoba, neděrovaná, velikost L
pro zachycení odkapávající tekutiny při vaření v páře a pro vaření rýže, luštění a obilných pokrmů

Používejte pouze originální příslušenství. Je speciálně přizpůsobeno vašemu spotřebiči.

Příslušenství lze zakoupit u zákaznického servisu, ve specializované prodejně nebo na internetu.

Zasunutí příslušenství

Varný prostor má 3 výšky zasunutí. Výšky zasunutí se počítají zdola nahoru.

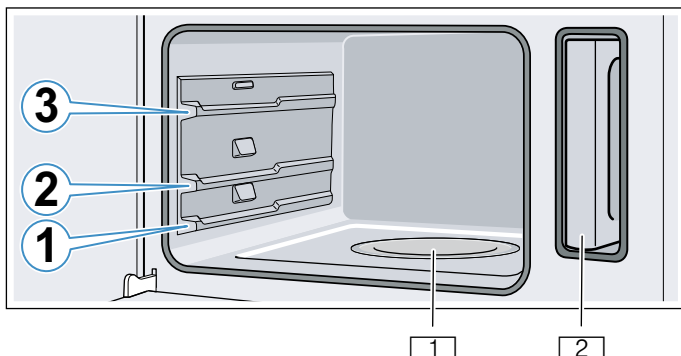

- 1 Odpařovací miska
- 2 Nádržka na vodu v otvoru pro nádržku

Pozor!

Nic nepokládejte přímo na dno pečicího prostoru. Rovněž na něj nepokládejte alobal. Nahromaděné teplo může spotřebič poškodit.

Dno pečicího prostoru a odpařovací miska nesmí být nikdy zakryté. Nádobu vždy postavte do děrované varné nádoby.

Funkce zaskočení

Příslušenství lze vytáhnout asi do poloviny, pak zaskočí. Tato funkce zabraňuje převrhnutí příslušenství při vytáhnutí.

- Aby tato ochrana proti převrhnutí fungovala, musí být příslušenství vloženo do trouby správně.
- Vložte vždy celé příslušenství do pečicího prostoru tak, aby se nedotýkalo dvířek spotřebiče.

Zasunutí parní nádoby

Upozornění

- Zajistěte, aby byl výstupek **a** vzadu a směřoval dolů.

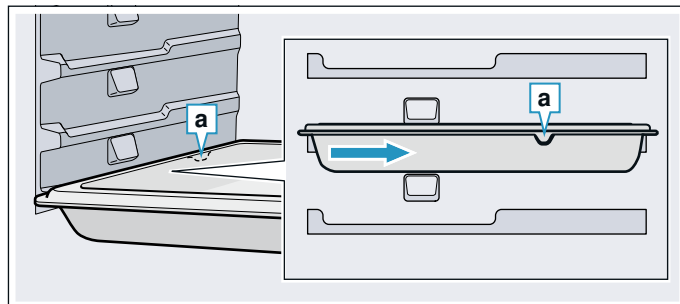

- Parní nádobu nevysunujte přes prohlubeň **b**.

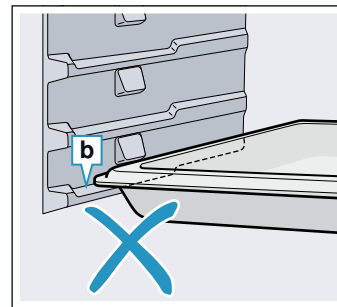
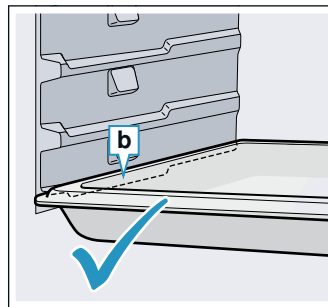

Parní nádobu uchopte uprostřed a zasuňte ji.

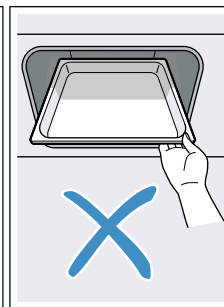
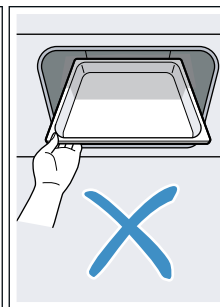
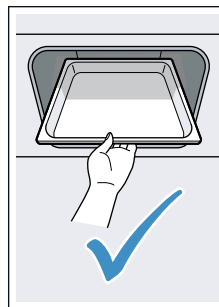

Zvláštní příslušenství

Zvláštní příslušenství můžete zakoupit u zákaznického servisu ve specializovaných prodejnách nebo na internetu. Rozsáhlou nabídku k vašemu spotřebiči naleznete v našich prospektech nebo na internetu.

Nabídka a možnost objednání on-line se v jednotlivých zemích liší. Nahlédněte do prodejních podkladů.

Upozornění: Každé zvláštní příslušenství se nehodí pro každý spotřebič. Při nákupu uveďte prosím vždy přesné číselné označení (E-Nr.) svého spotřebiče.

→ "Zákaznický servis" na straně 23

Dekorační lišty

Pro zakrytí dna přihrádky ve skříňce a základní desky spotřebiče.

Před prvním použitím

Než budete moci využívat váš nový spotřebič, musíte provést potřebná nastavení. Vyčistěte varný prostor a příslušenství.

Před prvním uvedením do provozu

Před prvním uvedením do provozu se informujte u svých vodáren na tvrdost vody v potrubí.

Aby vás spotřebič mohl spolehlivě upozornit na potřebné odvápnění, musíte správně nastavit tvrdost vody.

Pozor!

Nebezpečí poškození spotřebiče při použití nevhodných kapalin.

Nepoužívejte destilovanou vodu, vodu z vodovodu s vysokým obsahem chloridů (> 40 mg/l) a jiné kapaliny.

Používejte výhradně čerstvou studenou vodu z vodovodu, změkčenou vodu nebo minerální vodu bez kyseliny uhličitě.

Upozornění

- Pokud máte silně vápenatou vodu, doporučujeme používat změkčenou vodu.
- Pokud používáte výhradně změkčenou vodu, můžete v tomto případě nastavit tvrdost vody na „změkčená“.
- Pokud používáte minerální vodu, nastavte tvrdost vody na „4 velmi tvrdá“.
- Pokud používáte minerální vodu, pak pouze minerální vodu bez kyseliny uhličitě.

Tvrdost vody	Nastavení
0	00 změkčená
1 (až 1,3 mmol/l)	01 měkká
2 (1,3–2,5 mmol/l)	02 střední
3 (2,5–3,8 mmol/l)	03 tvrdá
4 (více než 3,8 mmol/l)	04 velmi tvrdá

První uvedení do provozu

Po připojení k elektrické síti nebo po výpadku proudu se na displeji zobrazí nastavení pro první uvedení do provozu. Může trvat několik sekund, než se výzva zobrazí.

Upozornění: Tato nastavení můžete v základních nastaveních kdykoliv změnit. → "Základní nastavení" na straně 16

Nastavení jazyka

1. Otočným voličem nastavte požadovaný jazyk.
2. Nastavení potvrďte klepnutím na políčko . Zobrazí se další nastavení.

Nastavení času

1. Otočným voličem nastavte čas.
2. Nastavení potvrďte klepnutím na políčko . Zobrazí se další nastavení.

Nastavení tvrdosti vody

1. Otočným voličem nastavte tvrdost vody.
2. Nastavení potvrďte klepnutím na políčko . Na displeji se zobrazí upozornění, že bylo dokončeno první uvedení do provozu. Zobrazí se aktuální čas.

Pokud spotřebič nepotřebujete, vypněte ho tlačítkem on/off .

Kalibrace spotřebiče a čištění varného prostoru

Teplota varu vody závisí na tlaku vzduchu. Při kalibraci se spotřebič nastaví podle tlaku v místě instalace. To proběhne automaticky během prvního vaření v páře. Vzniká přitom velké množství páry.

Příprava kalibrace

1. Vyjměte z varného prostoru příslušenství.
2. Odstraňte z varného prostoru zbytky obalů, např. polystyrenové kuličky.
3. Před kalibrací otřete hladké plochy ve varném prostoru měkkým vlhkým hadrem.

Kalibrace spotřebiče a vyčištění varného prostoru

Upozornění

- Kalibraci lze spustit pouze tehdy, když je varný prostor studený (pokojová teplota).
- Během kalibrace neotevírejte dvířka spotřebiče. Kalibrace by se přerušila.

1. Zapněte spotřebič tlačítkem on/off .
2. Naplňte nádržku na vodu. → "Naplnění nádržky na vodu" na straně 10
3. Nastavte uvedený druh ohřevu, teplotu a dobu trvání.

Nastavení	
Druh ohřevu	Vaření v páře 
Teplota	100 °C
Doba trvání	20 minut

4. Vypněte spotřebič tlačítkem on/off .
5. Počkejte, dokud varný prostor nevychladne.

6. Vyčistěte hladké plochy mycím roztokem a hadrem.
7. Vylijte nádržku na vodu a osušte varný prostor.
→ "Po každém provozu" na straně 12

Upozornění

- Aby se spotřebič po přestěhování přizpůsobil novému místu instalace, resetujte spotřebič na nastavení z výroby. Zopakujte první uvedení do provozu a kalibraci.
- Nastavení kalibrace zůstanou uložena i po výpadku proudu nebo po odpojení ze sítě. Nemusí se provádět nová kalibrace spotřebiče.

Čištění příslušenství

Příslušenství důkladně umyjte v mycím roztoku. Použijte k tomu hadru na mytí nebo měkký kartáč.



Obsluha spotřebiče

S ovládacími prvky a jejich funkcí jste se už seznámili. Nyní Vám vysvětlíme, jak spotřebič nastavit. Dozvíte se, co se stane po zapnutí a vypnutí spotřebiče a jak nastavit druhy provozu.

Varování – Nebezpečí opaření!

Při otevření dvířek spotřebiče může unikat horká pára. Páru nemusí být v závislosti na teplotě vidět. Při otevírání nestůjte příliš blízko u spotřebiče. Opatrně otevřete dvířka spotřebiče. Udržujte děti mimo dosah spotřebiče.

Varování – Nebezpečí opaření!

Voda v odpařovací misce je ještě horká i po vypnutí. Odpařovací misku nevyprazdňujte hned po vypnutí. Před čištěním nechte spotřebič vychladnout.

Varování – Nebezpečí opaření!

Při otevření dvířek spotřebiče může ze spotřebiče vytéct horká voda. Při otevírání nestůjte příliš blízko spotřebiče. Dvířka spotřebiče otevírejte opatrně. Děti se musí zdržovat v dostatečné vzdálenosti od spotřebiče. Pokud odpařovací miska přeteče, nedoplňujte zásobník na vodu.

Zapnutí a vypnutí spotřebiče

Abyste mohli nastavit spotřebič, musíte ho zapnout.

Upozornění: Dětskou pojistku a budík lze nastavit i při vypnutém spotřebiči. Určité ukazatele a upozornění na displeji, např. ukazatel zbytkového tepla v troubě, zůstanou zobrazené i při vypnutém spotřebiči.

Pokud spotřebič nepotřebujete, vypněte jej. Není-li delší dobu provedeno žádné nastavení, spotřebič se automaticky vypne.

Zapnutí spotřebiče

Tlačítkem on/off  zapněte spotřebič.

Všechna dotyková políčka se rozsvítí červeně. Na displeji se objeví logo Bosch a poté první druh ohřevu z výběru.

Vypnutí spotřebiče

Tlačítkem on/off (zapnuto/vypnuto)  vypněte spotřebič.

Případně probíhající funkce se ukončí.

Na displeji se zobrazí čas nebo příp. ukazatel zbytkového tepla.

Upozornění: V základních nastaveních můžete nastavit, zda se na vypnutém spotřebiči má zobrazovat čas.
→ "Základní nastavení" na straně 16

Spuštění provozu

Každý provoz musí být spuštěn tlačítkem start/stop .

Po spuštění se na displeji kromě nastavení objeví ukazatel času. Kromě toho se objeví prstenec a linie ohřevu.

Zastavení provozu

Tlačítkem start/stop  můžete zastavit a znovu spustit provoz.

Držíte-li tlačítko start/stop  stisknuté po dobu cca 3 sekund, provoz se zcela přeruší a všechna nastavení se vrátí na výchozí hodnotu.

Upozornění: Po přerušení nebo pozastavení provozu může dál běžet chladicí ventilátor.

Naplnění nádržky na vodu

Když otevřete dvířka spotřebiče, vpravo vidíte nádržku na vodu. Před spuštěním provozu naplňte do nádržky vodu.

Zkontrolujte, zda jste správně nastavili tvrdost vody.
→ "Základní nastavení" na straně 16

Pozor!

Nebezpečí poškození spotřebiče při použití nevhodných kapalin.

Nepoužívejte destilovanou vodu, vodu z vodovodu s vysokým obsahem chloridů (> 40 mg/l) a jiné kapaliny.

Používejte výhradně čerstvou studenou vodu z vodovodu, změkčenou vodu nebo minerální vodu bez kyseliny uhličitě.

Nádržku na vodu naplňte před každým provozem:

1. Otevřete dvířka spotřebiče.
2. Vyjměte nádržku na vodu z otvoru pro nádržku (obrázek 1).
3. Naplňte nádržku ke značce „max“ studenou vodou. (obrázek 2).

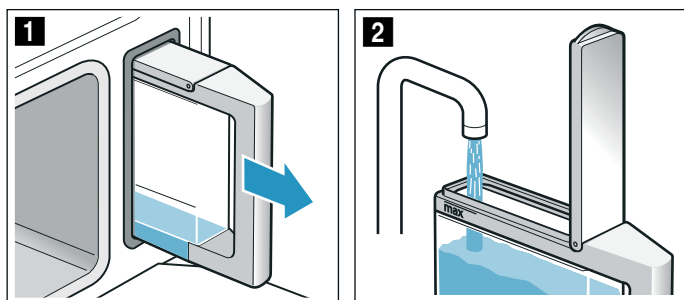

4. Zavřete víčko nádržky tak, aby viditelně zaskočilo.
5. Naplněnou nádržku na vodu nasadte zpět (obrázek 3).
6. Zkontrolujte, zda je nádržka na vodu zasunutá do otvoru tak, aby nevyčnívala (obrázek 4).

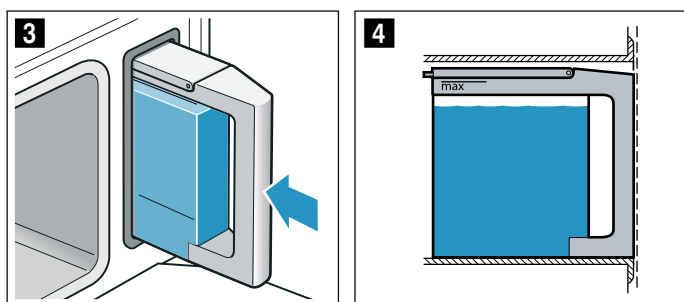

7. Zavřete dvířka spotřebiče.

Nádržka na vodu je naplněná. Můžete spustit provoz.

Doplnění vody do nádržky na vodu

Když je nádržka na vodu prázdná, zobrazí se na displeji výzva k naplnění nádržky na vodu. Provoz se přeruší.

⚠ Varování – Nebezpečí opaření!

Při otevření dvířek spotřebiče může ze spotřebiče vytéct horká voda. Při otvírání nestůjte příliš blízko spotřebiče. Dvířka spotřebiče otevírejte opatrně. Děti se musí zdržovat v dostatečné vzdálenosti od spotřebiče. Pokud odpařovací miska přeteče, nedoplňujte zásobník na vodu.

1. Opatrně otevřete dvířka spotřebiče.
2. Vyjměte nádržku na vodu a naplňte ji.
3. Nádržku na vodu zasuňte zpět a zavřete dvířka spotřebiče.
4. Spusťte provoz. Provoz bude pokračovat.

Nastavení druhu ohřevu a teploty

Příklad na obrázku: 15 minut vaření v páře ☁ na 90 °C.

1. Klepněte na políčko druhu ohřevu. Na displeji je bíle zvýrazněná teplota.

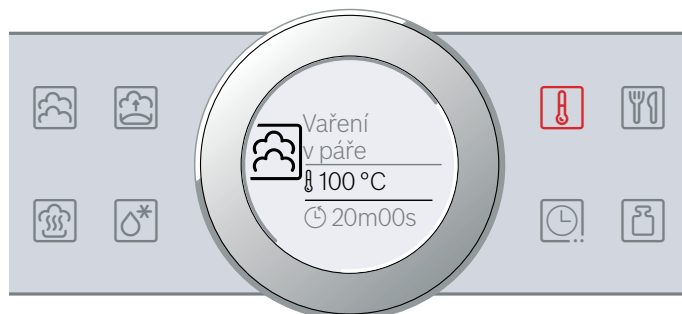

2. Otočným voličem nastavte teplotu.
3. Klepněte na políčko ☁. Na displeji je bíle zvýrazněná doba trvání.

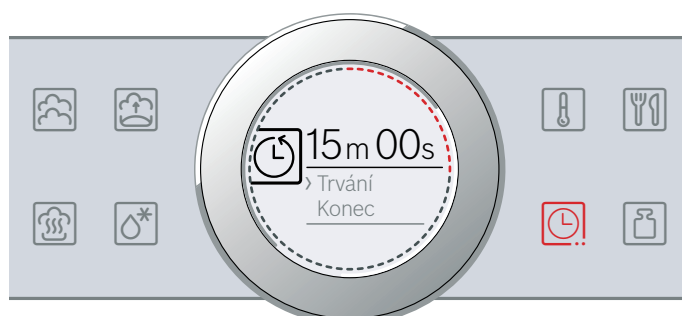

4. Otočným voličem nastavte dobu trvání.
5. Tlačítkem start/stop ▷ spusťte spotřebič. Spotřebič začne hřát.

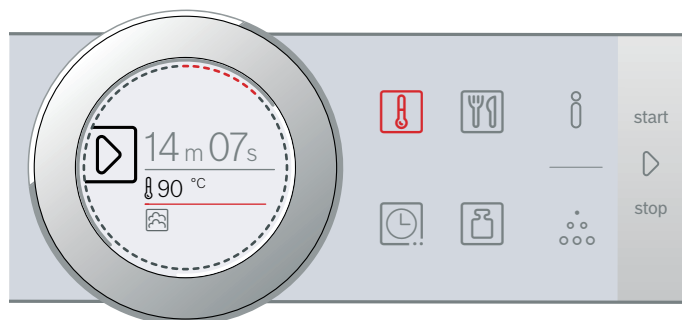

Když je pokrm hotový, vypněte spotřebič tlačítkem on/off ⏻.

Upozornění

- Pokud jste spustili druh ohřevu vaření v páře ☁, doba trvání se začne odměřovat až po dosažení nastavené teploty.
- Pokud během vaření v páře otevřete dvířka spotřebiče, provoz se přeruší. Po zavření dvířek se spotřebič musí nejprve znovu zahřát na nastavenou teplotu, než se bude dále odměřovat doba trvání.

Hlášení „Naplnit zásobník na vodu?“

Hlášení se zobrazí, když nastavíte druh ohřevu a zásobník na vodu je naplněn jen z poloviny.

Pokud se domníváte, že bude voda v zásobníku na vodu pro daný provoz stačit, můžete spotřebič hned spustit.

V opačném případě naplňte zásobník na vodu ke značce „max“, zasuňte ho zpět a spusťte provoz.

Změna

Po spuštění je vždy zvýrazněná teplota. Pomocí otočného voliče lze teplotu přímo změnit a uložit.

Pro změnu druhu ohřevu nejprve tlačítkem start/stop ▷ přerušete provoz. Klepněte na symbol druhu ohřevu. Zobrazí se druh ohřevu s příslušnou navrženou teplotou.

Upozornění: Změníte-li druh ohřevu, vrátí se na původní hodnotu i ostatní nastavení.

Po každém provozu

⚠ Varování – Nebezpečí opaření!

Při otevření dvířek spotřebiče může unikat horká pára. Páru nemusí být v závislosti na teplotě vidět. Při otevírání nestůjte příliš blízko u spotřebiče. Opatrně otevřete dvířka spotřebiče. Udržujte děti mimo dosah spotřebiče.

Po každém provozu zůstanou uvnitř trouby vlhko a nečistoty. Proto spotřebič po každém provozu vysušte a vyčistěte. Kromě toho po každém provozu vyprázdněte nádržku na vodu.

Vysušení varného prostoru

⚠ Varování – Nebezpečí opaření!

Voda v odpařovací misce může být horká. Před utíráním ji nechte vychladnout.

1. Dvířka spotřebiče nechte pootevřená, dokud spotřebič nevychladne.
2. Nečistoty z varného prostoru okamžitě odstraňte.
3. Vychladlý varný prostor a odpařovací misku vyčistěte houbičkou a vysušte měkkým hadrem.
4. Pokud se na čelních stranách nábytku vytvořila kondenzovaná voda, otřete je do sucha.

Vyprázdnění nádržky na vodu

Nádržka na vodu se musí po každém provozu s párou vyprázdnit a vysušit.



Pozor!



- Nesušte nádržku na vodu v horké troubě. Nádržka na vodu by se poškodila.
- Nemyjte nádržku na vodu v myčce nádobí. Nádržka na vodu by se poškodila.

1. Otevřete dvířka spotřebiče.
2. Vyjměte nádržku na vodu a vylijte zbývající vodu.
3. Důkladně osušte těsnění na víčku nádržky a otvor pro nádržku ve spotřebiči.
4. Nasadte nádržku na vodu do otvoru pro nádržku.
5. Zavřete dvířka spotřebiče.

Časové funkce

Spotřebič má různé časové funkce.

Časová funkce	Použití
 Doba trvání	Po uplynutí nastavené doby trvání spotřebič automaticky ukončí provoz.
 Konec	Zadejte dobrou trvání a požadovaný čas konce. Spotřebič se automaticky spustí, aby se ohřev ukončil v požadovanou dobu.
 Budík	Budík funguje jako minutka. Běží nezávisle na provozu a jiných časových funkcích. Po uplynutí nastaveného času se spotřebič automaticky nezapne nebo nevypne.

Dobu trvání a konec můžete po nastavení provozu vyvolat pomocí pole . Budík má vlastní pole  a lze jej kdykoli nastavit.

Po uplynutí doby trvání nebo času budíku zazní signál. Signál můžete předčasně ukončit klepnutím na pole .

Upozornění: Dobu trvání signálu můžete změnit v základních nastaveních. → "Základní nastavení" na straně 16

Nastavení doby trvání

Na spotřebiči můžete nastavit dobu tepelné úpravy pokrmu. Doba tepelné úpravy tak nebude neúmyslně překročena a pro ukončení provozu nemusíte přerušovat jinou práci.

Dobu trvání můžete nastavit u všech druhů ohřevu.

Nastavení

Do jedné hodiny lze dobu trvání nastavit v minutových krocích, potom v pětiminutových krocích.

Příklad na obrázku: doba trvání 45 minut.

1. Nastavte druh ohřevu a teplotu.
2. Před spuštěním klepněte na políčko . Na displeji je bíle zvýrazněná doba trvání.
3. Otočným voličem nastavte dobu trvání.

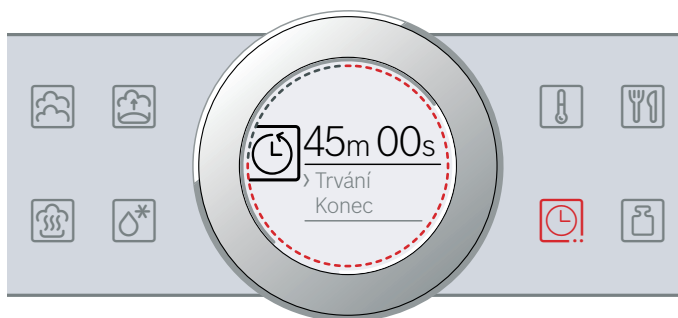

Za několik sekund se hodnota uloží nebo dvakrát klepněte na políčko . Na displeji je pod druhem ohřevu a teplotou nebo stupněm zobrazená doba trvání.

4. Tlačítkem start/stop ▷ spusíte spotřebič. Spotřebič začne hřát.

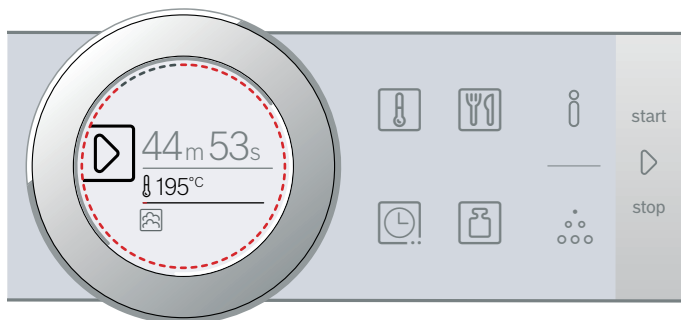

Jakmile doba trvání uplyne, zazní signál. Spotřebič přestane hřát. Na displeji je zobrazená doba trvání 00 m 00 s.

Pomocí políčka [🕒] můžete znovu nastavit dobu trvání nebo tlačítkem start/stop ▷ pokračovat v provozu bez doby trvání.

Když je pokrm hotový, vypněte spotřebič tlačítkem on/off [🔌].

Změnit a přerušit

Pokud chcete změnit dobu trvání, klepněte na pole [🕒]. Doba trvání je zvýrazněna bíle a můžete ji kdykoliv změnit pomocí otočného voliče. Změnu převezměte pomocí pole [🕒].

Chcete-li zrušit dobu trvání, nastavte ji znovu na nulovou hodnotu. Po převzetí změny můžete pokračovat v provozu tlačítkem start/stop ▷ bez doby trvání.

Nastavení konce

Čas ukončení provozu můžete posunout. Můžete např. ráno vložit pokrm do trouby a nastavit, aby byl hotový v poledne.

Upozornění

- Dbejte na to, aby potraviny nebyly v troubě příliš dlouho a nezkažily se.
- Konec již nenastavujte, pokud byl provoz zahájen. Výsledek vaření by již neodpovídal.

Nastavení

Konec doby trvání lze posunout zpět maximálně o 23 hodin a 59 minut.

Příklad na obrázku: Nastavená doba trvání je 45 minut a pokrm má být hotový ve 12:00 h.

1. Nastavte druh ohřevu a teplotu nebo stupeň.
2. Nastavte dobu trvání.
3. Před spuštěním znovu jednou klepněte na políčko [🕒].

Na displeji je bíle zvýrazněný čas.

4. Otočným voličem posuňte konec na pozdější dobu.



Za několik sekund se hodnota uloží nebo znovu klepněte na políčko [🕒]. Na displeji je pod druhem provozu a teplotou nebo stupněm zobrazený čas konce.

5. Tlačítkem start/stop ▷ spusíte spotřebič. Na displeji je zobrazený čas, kdy se spotřebič spustí.

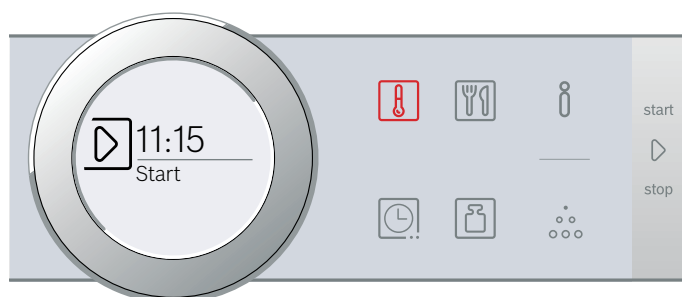

Spotřebič je ve vyčkávacím režimu. Když se spotřebič spustí, odměřuje se na displeji doba trvání.

Jakmile doba trvání uplyne, zazní signál. Spotřebič přestane hřát. Na displeji je zobrazená doba trvání 00 m 00 s.

Pomocí políčka [🕒] můžete znovu nastavit dobu trvání nebo tlačítkem start/stop ▷ pokračovat v provozu bez doby trvání.

Když je pokrm hotový, vypněte spotřebič tlačítkem on/off [🔌].

Změnit a přerušit

Pro změnu času konce nejprve tlačítkem start/stop ▷ přerušte provoz a dvakrát klepněte na pole [🕒]. Čas konce je zvýrazněn bíle a můžete jej kdykoliv změnit pomocí otočného voliče. Tlačítkem start/stop ▷ můžete pokračovat v provozu.

Chcete-li zrušit čas konce, nastavte jej znovu na nulovou hodnotu. Tlačítkem start/stop ▷ můžete přímo spustit nastavenou dobu trvání.

Upozornění: Čas konce můžete změnit pouze v případě, že doba trvání ještě neuplynula. Výsledek vaření by již neodpovídal.

Nastavení budíku



Budík běží souběžně s jinými nastaveními. Budík můžete nastavit kdykoli, i když je spotřebič vypnutý. Má vlastní signál, takže rozpoznáte, jestli uplynula doba budíku nebo nastavená doba trvání.

Nastavení

Doba budíku začíná vždy na hodnotě nula minut.

Čím vyšší je hodnota, tím větší jsou časové kroky při nastavení.

Lze nastavit maximálně 24 hodin.

1. Klepněte na pole .
Symbol svítí červeně. Na displeji je doba budíku zvýrazněna bíle.
2. Otočným voličem nastavte čas budíku.
3. Spusťte spotřebič klepnutím na pole .
Upozornění: Po několika sekundách se budík automaticky spustí.

Čas na budíku začne ubíhat.

Budík zůstane zobrazen na displeji, i když je přístroj vypnutý. Při běžném provozu jsou nastavení tohoto provozu v popředí. Klepnete-li na pole , zobrazí se na několik sekund doba budíku.

Jakmile čas uplyne, zazní signál a na displeji se objeví upozornění. Symbol již nesvítí.

Tip: Vztahuje-li se nastavená doba budíku na provoz spotřebiče, použijte dobu trvání. Čas je viditelný v popředí a spotřebič se automaticky vypne.

Změnit a přerušit

Pokud chcete změnit čas budíku, klepněte na pole . Čas budíku je zvýrazněn bíle a můžete ho kdykoliv změnit pomocí otočného voliče.

Pokud chcete zrušit budík, vynulujte čas budíku. Po převzetí změny již symbol nesvítí.



Pokrmy

Pomocí druhu provozu „pokrmy“ můžete jednoduše připravovat pokrmy. Spotřebič zvolí optimální nastavení.

Nastavení pokrmu

Otočným voličem procházejte všechny pokrmy, abyste viděli, které pokrmy máte ve funkci AutoPilot k dispozici.

Doba trvání závisí na pokrmu a nelze ji změnit.



1. Klepněte na políčko .
Na displeji se zobrazí bíle zvýrazněný první pokrm.
2. Otočným voličem nastavte požadovaný pokrm.
3. Potvrďte tlačítkem start/stop .
Zobrazí se upozornění na příslušenství a výšku zasunutí.
4. Tlačítkem start/stop  spusťte spotřebič.
Spotřebič začne hřát.

Jakmile doba trvání uplyne, zazní signál. Spotřebič přestane hřát.

Když je pokrm hotový, vypněte spotřebič tlačítkem on/off .

Dovaření

Po uplynutí doby trvání můžete některé pokrmy dovařit, nejste-li s výsledkem vaření ještě spokojeni.

Na displeji se zobrazí dotaz, zda chcete pokrm dovařit. Pokud chcete pokrm dovařit, klepněte na tlačítko start/stop . Zobrazí se navržená doba trvání, kterou můžete změnit. Tlačítkem start/stop  spusťte spotřebič.

Upozornění: Dovaření můžete opakovat libovolně často.

Pokud jste s výsledkem vaření spokojeni, klepněte na políčko .

Tlačítkem on/off  vypněte spotřebič.



Posunutí času konce

U některých pokrmů můžete posunout zpět čas konce. Před spuštěním klepněte na pole  a otočným voličem posuňte konec na pozdější dobu.

Po spuštění se spotřebič přepne do vyčkávacího režimu. Čas konce již nelze měnit.

Změnit a přerušit

Po spuštění již nastavení nelze změnit.

Chcete-li postup přerušit, vypněte spotřebič tlačítkem on/off . Tlačítkem start/stop  již provoz nemůžete zastavit.

Pokyny k jednotlivým pokrmům

Všechny programy jsou přizpůsobené pro vaření na jedné úrovni.

Výsledek vaření se může lišit v závislosti na velikosti a kvalitě pokrmů.

Nádoby

Používejte navržené nádoby. Všechny pokrmy byly vyzkoušené s těmito nádobami. Když použijete jinou nádobu, může se výsledek vaření změnit.

Při vaření v parní nádobě s otvory zasuňte navíc do výšky 1 parní nádobu bez otvorů. Odkapávající tekutina se zachytí.

Množství/hmotnost

Pokrmy dávejte do příslušenství maximálně do výšky 4 cm.

Celková hmotnost musí být v rámci stanoveného hmotnostního rozmezí.

Doba vaření

V prvních minutách se může zobrazená doba trvání měnit, protože doba ohřevu závisí např. na teplotě pokrmu a vody.

Příprava zeleniny

Zeleninu okořeňte až po uvaření.

Příprava obilných výrobků/čocky

Zvažte pokrm a přidejte vodu ve správném poměru:

Rýže basmati 1 : 1,5

Kuskus 1 : 1

Přírodní rýže 1 : 1,5

Velkozrnná čocka 1 : 2

Obilné výrobky po uvaření zamíchejte. Zbývající voda se tak rychle vsákne.

Vaření kuřecích prsou v páře

Kuřecí prsa nepokládejte do nádoby na sebe.

Vaření ryby v páře

Při přípravě ryb můžete varnou nádobu s otvory vymazat tukem.

Celé ryby nebo rybí filety nepokládejte na sebe. Zadejte hmotnost nejtěžšího kusu ryby a vyberte pokud možno stejně velké kusy.

Příprava jogurtu

Na varné desce zahřejte mléko na 90 °C. Poté ho nechte vychladnout na 40 °C. Pokud použijete trvanlivé mléko, stačí ho zahřát na 40 °C. Přimíchejte 150 g jogurtu (s teplotou z lednice).

Naplňte do šálků nebo malých skleniček a zakryjte potravinovou fólií. Šálky nebo skleničky postavte do parní nádoby a proveďte nastavení podle tabulky. Když je jogurt hotový, nechte ho vychladnout v lednici.

Příprava mléčné rýže

Rýži zvažte a přidejte 2,5násobné množství mléka. Rýži a mléko naplňte do příslušenství max. do výšky 2,5 cm. Po uvaření zamíchejte. Zbývající mléko se rychle vsákne.

Příprava kompotu

Program je vhodný pouze pro peckovité a jádrové ovoce. Ovoce zvažte, přidejte cca 1/3 množství vody a podle chuti cukr a koření.

Sterilizace kojeneckých lahví

Lahvičky vždy ihned po vypití vyčistěte štětkou na lahve. Poté je umyjte v myčce.

Lahvičky postavte do parní nádoby s otvory tak, aby se navzájem nedotýkaly.

Lahvičky po sterilizaci utřete čistou utěrkou. Proces odpovídá běžnému vyvaření.

Vaření vajec

Vejce před vařením propíchněte. Vejce nepokládejte na sebe.

Tabulka

Řiďte se pokyny k jednotlivým pokrmům.

Pokrm	Poznámky	Příslušenství	Výška
Růžičky květáku, vaření v páře*	stejně velké růžičky	parní nádoba s otvory + parní nádoba bez otvorů	2 1
Růžičky brokolice, vaření v páře*	stejně velké růžičky	parní nádoba s otvory + parní nádoba bez otvorů	2 1
Zelené fazole, vaření v páře*	-	parní nádoba s otvory + parní nádoba bez otvorů	2 1
Mrkev na kolečka, vaření v páře*	kolečka silná cca 3 mm	parní nádoba s otvory + parní nádoba bez otvorů	2 1
Zmrazená zeleninová směs, vaření v páře	-	parní nádoba s otvory + parní nádoba bez otvorů	2 1
Brambory vařené ve slupce*	středně velké, Ø 4–5 cm	parní nádoba s otvory + parní nádoba bez otvorů	2 1
Rýže basmati	max. 0,75 kg	parní nádoba bez otvorů	2
Přírodní rýže	max. 0,75 kg	parní nádoba bez otvorů	2
Kuskus	max. 0,75 kg	parní nádoba bez otvorů	2
Velkozrná čočka	max. 0,55 kg	parní nádoba bez otvorů	2
Ohřívání uvařených příloh*		parní nádoba bez otvorů	2
Čerstvá kuřecí prsa, vaření v páře	celková hmotnost 0,2–1,5 kg	parní nádoba s otvory + parní nádoba bez otvorů	2 1
Čerstvé rybí filé, vaření v páře	max. 2,5 cm silné	parní nádoba s otvory + parní nádoba bez otvorů	2 1
Čerstvá ryba v celku, vaření v páře	0,3–2 kg	parní nádoba s otvory + parní nádoba bez otvorů	2 1
Jogurt ve skleničce	-	skleničky + parní nádoba bez otvorů	2
Mléčná rýže	-	parní nádoba bez otvorů	2
Kompot*	-	parní nádoba bez otvorů	2
Sterilizace kojeneckých lahví*		parní nádoba bez otvorů	2

* Pro tento pokrm můžete nastavit čas konce.

Pokrm	Poznámky	Příslušenství	Výška
Vejce vařená naměkko*	vejce velikosti M, max. 1 kg	parní nádoba s otvory + parní nádoba bez otvorů	2 1
Vejce vařená natvrdo*	vejce velikosti M, max. 1,8 kg	parní nádoba s otvory + parní nádoba bez otvorů	2 1

* Pro tento pokrm můžete nastavit čas konce.

Dětská pojistka

Aby děti nemohly spotřebič omylem zapnout nebo změnit nastavení, je vybavený dětskou pojistkou.



Ovládací panel je zablokovaný a nelze nic nastavit. Jedině lze spotřebič vypnout tlačítkem on/off .

Aktivace a deaktivace

Dětskou pojistku můžete aktivovat nebo deaktivovat při zapnutém i vypnutém spotřebiči.

Pole  stiskněte vždy po dobu cca 4 sekund.

Na displeji se zobrazí pokyn k potvrzení.





Při zapnutém spotřebiči svítí pole  červeně. Je-li spotřebič vypnutý, pole  nesvítí.

Základní nastavení

K dispozici jsou různá nastavení, abyste mohli optimálně a jednoduše obsluhovat spotřebič. V případě potřeby můžete tato nastavení změnit.

Změna základních nastavení

Spotřebič musí být vypnutý.

- Na cca 3 sekundy stiskněte pole . Na displeji se zobrazí pokyny k průběhu.
- Potvrďte pokyny stisknutím pole . Na displeji se zobrazí první nastavení „Jazyk“.
- Otočným voličem podle potřeby změňte nastavení.
- Klepněte na pole . Na displeji se zobrazí další nastavení, které můžete otočným voličem změnit.
- Pomocí pole  procházejte všechna nastavení a podle potřeby je měňte otočným voličem.
- Na konci potvrďte nastavení stisknutím pole  na cca 3 sekundy.

Na displeji se zobrazí upozornění, že nastavení byla uložena.

Přerušit

Pokud změny nechcete uložit, můžete je zrušit tlačítkem on/off (zapnuto/vypnuto) . Na displeji se zobrazí upozornění, že nastavení nebyla uložena.

Seznam základních nastavení

V závislosti na vybavení Vašeho spotřebiče nemusí být některá základní nastavení dostupná.

Nastavení	Volba
Jazyk	K dispozici další jazyky
Čas	Čas ve formátu 24 h
Tvrdość vody	00 (změkčená) 01 (měkká) 02 (střední) 03 (tvrdá) 04 (velmi tvrdá)
Akustický signál	Krátká doba trvání (30 s) Střední doba trvání (1 min)* Dlouhá doba trvání (5 min)
Zvuk tlačítek	Zapnutý Vypnutý* (zvuk zůstává při on/off )
Jas displeje	Stupnice s 5 stupni
Zobrazení hodin	Vyp. Digitální*
Osvětlení	Při provozu vypnuté Při provozu zapnuté*
Provoz po zapnutí	Způsoby ohřevu* AutoPilot
Ztlumení v noci	Vypnutý* Zapnutý
Logo značky	Ukazatele* Nezobrazit
Doba doběhu ventilátoru	Doporučená* Minimální
Výrobní nastavení	Resetovat Neresetovat*

* Výrobní nastavení (v závislosti na typu spotřebiče se výrobní nastavení mohou lišit)

Upozornění: Změny nastavení jazyka, zvuku tlačítek a jasu displeje mají okamžitý účinek. Všechny ostatní se aktivují až po uložení nastavení.

Výpadek elektrického proudu

Vámi provedené změny nastavení zůstanou zachovány i po výpadku proudu.

Při delším přerušení proudu musíte znovu provést pouze nastavení pro první uvedení do provozu. Krátké přerušení proudu může spotřebič překonat.

Změna času

Pokud chcete změnit nastavení času, např. z letního času na zimní, změňte základní nastavení.

Spotřebič musí být vypnutý.

1. Na cca 3 sekundy stiskněte pole **i**.
Na displeji se zobrazí pokyny k průběhu.
2. Potvrďte pokyny stisknutím pole **☑**.
Na displeji se zobrazí první nastavení „Jazyk“.
3. Klepněte na pole **☑**.
Zobrazí se nastavení času.
4. Pomocí otočného voliče změňte nastavení času.
5. Potvrďte nastavení stisknutím pole **i** na cca 3 sekundy.

Na displeji se zobrazí upozornění, že nastavení byla uložena.

Čištění

V případě pečlivé údržby a čištění zůstane spotřebič dlouho pěkný a funkční. Vysvětlíme Vám, jak správně udržovat a čistit spotřebič.

Varování – Nebezpečí zkratu!

K čištění spotřebiče nepoužívejte vysokotlaký čistič ani parní čistič.

Pozor!

Poškození povrchu

Nepoužívejte

- agresivní nebo abrazivní čisticí prostředky,
- čisticí prostředky na pečicí trouby,
- leptavé čisticí prostředky, prostředky s obsahem chloru ani agresivní čisticí prostředky,
- čisticí prostředky s vysokým obsahem alkoholu.

Jestliže se takový prostředek dostane na čelní stěnu spotřebiče, okamžitě ho omyjte vodou.

Pozor!

Poškození povrchu

Jestliže se odstraňovač vodního kamene dostane na přední stranu nebo na jiný choulostivý povrchu, ihned ho omyjte vodou.

Hned po vychladnutí spotřebiče odstraňte z varného prostoru nečistoty.

Soli jsou agresivní a mohou způsobit korozi. Zbytky ostrých omáček (kečup, hořčice) nebo slaných pokrmů odstraňte z varného prostoru hned po vychladnutí.

Nepoužívejte tvrdé prostředky na drhnutí nebo houbičky.

Čisticí prostředky

Vnější plochy spotřebiče (s hliníkovým čelem)	Mycí roztok – osušte měkkým hadrem. Jemný čisticí prostředek na okna – měkkým hadrem na čištění oken nebo hadrem z mikrovlákna nepouštějícím vlákna otřete hliníkové čelo vodorovnými pohyby a bez tlaku.
Vnější plochy spotřebiče (s čelem z ušlechtilé oceli)	Mycí roztok – osušte měkkým hadrem. Vždy ihned odstraňte vápenaté, tukové, škrobové skvrny a skvrny od bílku. U zákaznického servisu nebo ve specializované prodejně lze obdržet speciální čisticí prostředky na ušlechtilou ocel.
Vnitřek trouby s odpařovací miskou	Horký mycí roztok nebo voda s octem – použijte přiloženou houbičku nebo měkký kartáček. Pozor! Nebezpečí koroze ve varném prostoru. Nepoužívejte ocelové ani drsné houbičky.
Nádržka na vodu	Mycí roztok – nemyjte v myčce nádobí.
Otvor pro nádržku	Po každém použití vytřete dosucha.
Těsnění ve víčku nádržky na vodu	Po každém provozu důkladně osušte.
Skleněné tabule	Viz kapitola: Čištění skleněných tabulí. Pozor! Nebezpečí poškození povrchu: Po vyčištění čisticím prostředkem na sklo otřete skleněné tabule dosucha. Jinak mohou vzniknout skvrny, které již nebude možné odstranit.
Těsnění dvířek	Horký mycí roztok.
Příslušenství	Namočte do horkého mycího roztoku. Vyčistěte kartáčkem či mycí houbičkou nebo umyjte v myčce nádobí. Změny barvy způsobené potravinami s obsahem škrobu (např. rýže) vyčistěte vodou s octem.

Čisticí houbička

Přiložená čisticí houbička je velmi savá. Čisticí houbičku používejte pouze k čištění varného prostoru a k odstraňování zbytku vody z odpařovací misky.

Před prvním použitím čisticí houbičku důkladně propláchněte. Čisticí houbičku můžete prát v pračce (vyvářka).

Hadřík z mikrovlákna

Hadřík z mikrovlákna se strukturou je mimořádně vhodný pro čištění choulostivých povrchů, jako je sklo, sklokeramika, ušlechtilá ocel nebo hliník (obj. č. 460 770, lze zakoupit také on-line v internetovém obchodu). Odstraňuje v jednom kroku tekuté a mastné nečistoty.

Odvápnění

Aby váš spotřebič zůstal funkční, musíte ho pravidelně odvápnovat.

Odvápnění se skládá z několika kroků. Všechny kroky musí kompletně proběhnout. Teprve poté bude spotřebič znovu připravený k provozu.

Upozornění: Pokud během odvápnění klepnete na tlačítko on/off , proces se přeruší a spotřebič se vypne. Po opětovném zapnutí se spotřebič musí nejprve dvakrát propláchnout, aby se z něj odstranily zbytky odvápnovacího roztoku. Ostatní druhy použití spotřebiče zůstanou až do konce druhého proplachování zablokované.

- Odvápnění (cca 30 minut), poté vyprázdněte odpařovací misku a znovu naplňte nádržku na vodu.
- První proplachování (20 sekund), poté vyprázdněte odpařovací misku.
- Druhé proplachování (20 sekund), poté odstraňte zbývající vodu.



To, jak často se musí spotřebič odvápnovat, závisí na tvrdosti používané vody. Pokud již lze spotřebič spustit s párou jen 5krát nebo méně, upozorní spotřebič hlášením na displeji na nutnost odvápnění. Po zapnutí se zobrazí počet zbývajících provozů. Tak máte čas připravit včas odvápnění.

Spustit

Pozor!

- Nebezpečí poškození spotřebiče: K odvápnění používejte výhradně námi doporučený tekutý odvápnovací prostředek. Doba působení při odvápnování je přizpůsobená tomuto odvápnovacímu prostředku. Jiné odvápnovací prostředky mohou spotřebič poškodit. Obj. č. odvápnovacího prostředku 311 680
- Odvápnovací roztok: Odvápnovací roztok nebo odvápnovací prostředek se nesmí dostat na ovládací panel nebo jiné povrchy spotřebiče. Povrchy by se poškodily. Pokud by se to přesto stalo, roztok ihned odstraňte vodou.

1. Z 300 ml vody a 60 ml tekutého odvápnovacího prostředku smíchejte odvápnovací roztok.
2. Vyjměte nádržku na vodu a naplňte ji odvápnovacím roztokem.

3. Nádržku na vodu s odvápnovacím roztokem úplně zasuňte.
4. Zavřete dvířka spotřebiče.
5. Klepněte na tlačítko on/off .
6. Klepněte na druh provozu odvápnění . Zobrazí se doba trvání odvápnění. Nelze ji změnit.
7. Tlačítkem start/stop  spusťte spotřebič. Probíhá odvápnění spotřebiče. Na displeji se odměřuje doba trvání. Po skončení odvápnění zazní akustický signál.

První proplachování

1. Přiloženou houbičkou odstraňte z odpařovací misky odvápnovací roztok.
2. Vyjměte nádržku na vodu, důkladně ji vypláchněte, naplňte vodou a znovu ji zasuňte.
3. Zavřete dvířka spotřebiče.
4. Tlačítkem start/stop  spusťte spotřebič. Spotřebič se propláchně. Přibližně za 20 sekund první proplachování skončí.
5. Otevřete dvířka spotřebiče.
6. Houbičku důkladně propláchněte vodou.
7. Zbývající vodu v odpařovací misce odstraňte houbičkou.
8. Pokračujte druhým proplachováním.

Druhé proplachování

1. Vyjměte nádržku na vodu, důkladně ji vypláchněte, naplňte vodou a znovu ji zasuňte.
2. Zavřete dvířka spotřebiče.
3. Tlačítkem start/stop  spusťte spotřebič. Spotřebič se propláchně. Přibližně za 20 sekund druhé proplachování skončí.
4. Zbývající vodu v odpařovací misce odstraňte houbičkou.
5. Varný prostor vytřete houbičkou a poté osušte měkkým hadrem.
6. Vypněte spotřebič. Odvápnění je dokončené a spotřebič je opět připravený k provozu.

Odvápnění samotné odpařovací misky

Pokud nechcete provést odvápnění celého spotřebiče, ale jen odpařovací misky ve varném prostoru, můžete použít také „odvápnění“.

Jediný rozdíl:

1. Ze 100 ml vody a 20 ml tekutého odvápnovacího prostředku smíchejte odvápnovací roztok.
2. Celou odpařovací misku naplňte odvápnovacím roztokem.
3. Nádržku na vodu naplňte jen vodou.
4. Uvedeným způsobem spusťte „odvápnění“.

Odpařovací misku můžete odvápnit také ručně.

Vysazení a zavěšení dvířek spotřebiče

Dvířka spotřebiče lze za účelem čištění nebo demontáže skleněných tabulí vysadit.

Závěsy dvířek spotřebiče mají zajišťovací páčky. Když jsou zajišťovací páčky zaklopené (obrázek **1**), jsou dvířka spotřebiče zajištěná. Nelze je vysadit. Když jsou zajišťovací páčky pro vysazení dvířek spotřebiče vyklopené (obrázek **2**), jsou závěsy zajištěné. Nemohou zaklapnout.

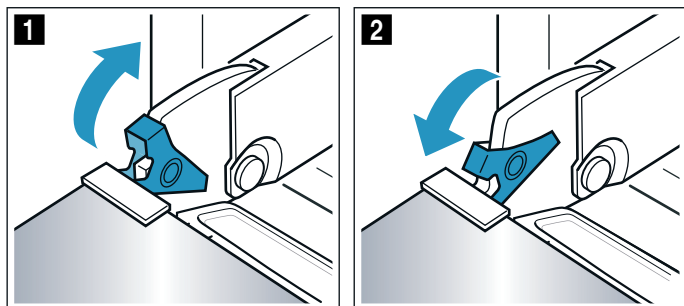

⚠ Varování

Nebezpečí poranění!

- Pokud nejsou závěsy zajištěné, mohou velkou silou zaklapnout. Dbejte na to, aby byly zajišťovací páčky vždy zaklopené, resp. při vysazování dvířek spotřebiče zcela vyklopené.
- Závěsy dvířek spotřebiče se během otevírání a zavírání dvířek pohybují a mohou vás sevřít. Nesahejte do prostoru závěsů.

Vysazení dvířek spotřebiče

1. Zcela otevřete dvířka spotřebiče.
2. Odklopte obě zajišťovací páčky vlevo a vpravo (obrázek **1**).
3. Úplně zavřete dvířka spotřebiče **a**. Oběma rukama je uchopte vlevo a vpravo **b** a vytáhněte nahoru (obrázek **2**).

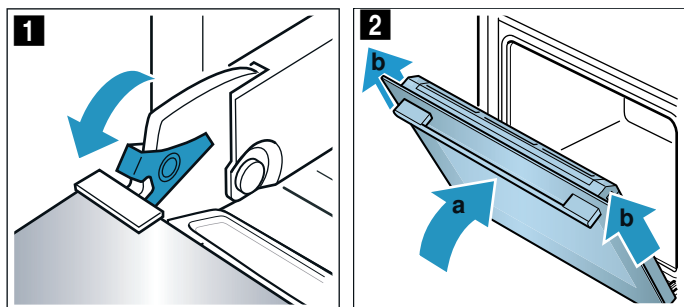

Zavěšení dvířek spotřebiče

Dvířka spotřebiče zavěste zpět opačným postupem.

1. Při zavěšování dvířek spotřebiče dbejte na to, abyste oba závěsy zasunuli do otvorů rovně (obrázek **1**). Zasuňte dvířka spotřebiče až nadoraz.
2. Zcela otevřete dvířka spotřebiče. Znovu zaklopte obě zajišťovací páčky (obrázek **2**).

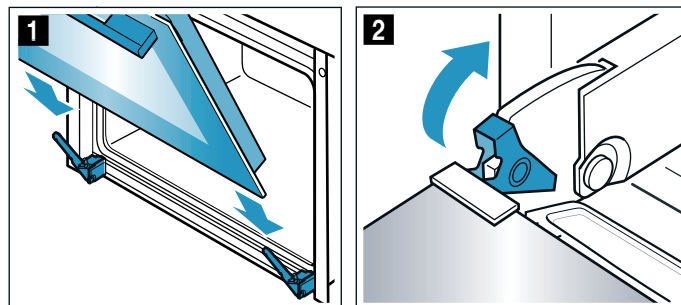

3. Zavřete dvířka.

Demontáž a montáž skleněných tabulí

Kvůli lepšímu čištění můžete skleněné tabule ve dvířkách pečicí trouby demontovat.

⚠ Varování

Nebezpečí úrazu!

- Poškrábané sklo dvířek spotřebiče může prasknout. Nepoužívejte škrabku na sklo ani ostré nebo abrazivní čisticí prostředky.
- Závěsy dvířek spotřebiče se během otevírání a zavírání dvířek pohybují a mohou vás sevřít. Nesahejte do prostoru závěsů.
- Součásti uvnitř dvířek spotřebiče mohou mít ostré hrany. Používejte ochranné rukavice.

Demontáž ze spotřebiče

1. Pootevřete dvířka spotřebiče.
2. Zatlačte na kryt na levé a pravé straně (obrázek 1).
3. Sejměte kryt (obrázek 2).

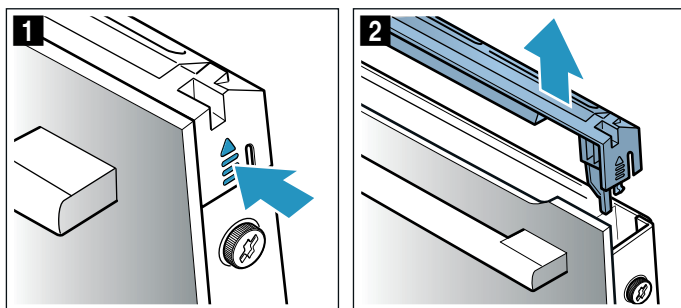

4. Povolte a vyjměte šrouby vlevo a vpravo na dvířkách spotřebiče (obrázek 3).
5. Než dvířka zase zavřete, vložte mezi ně několikrát přeloženou utěrku (obrázek 4). Vytáhněte nahoru přední tabuli a madlem dolů ji položte na rovnou plochu.

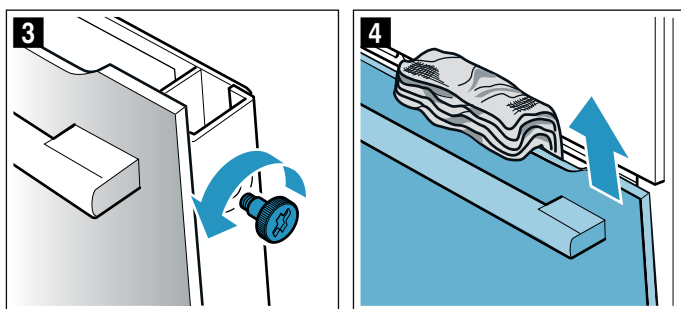

Vyčistěte skla čisticím prostředkem na sklo a měkkým hadrem.

Montáž na spotřebič

1. Přední tabuli nasadte dole do držáků (obrázek 1).
2. Zavřete přední tabuli natolik, aby byly oba horní háky proti otvoru (obrázek 2).

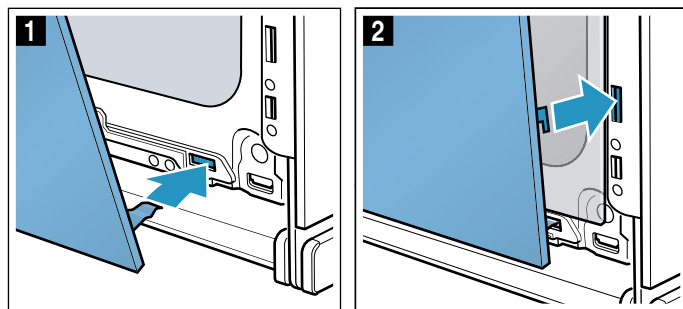

3. Přitlačte přední tabuli dole tak, aby slyšitelně zaskočila (obrázek 3).
4. Dvířka spotřebiče znovu pootevřete a odstraňte utěrku.
5. Znovu našroubujte oba šrouby vlevo a vpravo.
6. Nasadte kryt a přitlačte ho, až slyšitelně zaskočí (obrázek 4).

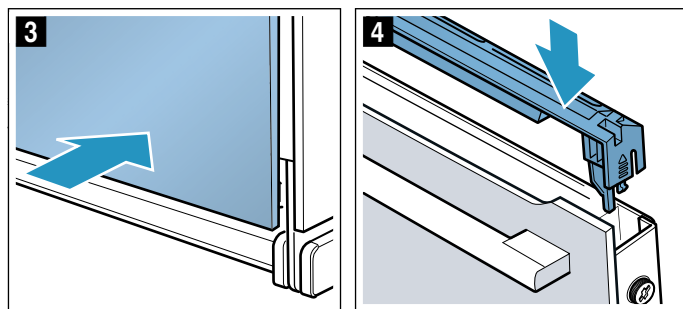

7. Zavřete dvířka spotřebiče.

Pozor!

Pečicí prostor použijte znovu teprve tehdy, když jsou tabule řádně namontované.

Co dělat v případě poruchy?

Jestliže se vyskytne porucha, často se jedná jen o maličkost. Než kontaktujete servis, pokuste se sami odstranit závadu pomocí této tabulky.

Tip: Pokud se vám nějaký pokrm nepodaří optimálně, podívejte se do kapitoly „Otestovali jsme pro vás v našem kuchyňském studiu“. Zde najdete mnoho tipů a pokynů k vaření.

Varování – Nebezpečí poranění!

Neodborné opravy jsou nebezpečné. Nikdy se nepokoušejte spotřebič opravit sami. Opravy smí provádět pouze námi vyškolený servisní technik. Pokud má spotřebič závadu, kontaktujte zákaznický servis.

Varování – Nebezpečí úrazu elektrickým proudem!

Neodborné opravy jsou nebezpečné. Opravy spotřebiče a výměnu poškozených přírodních vedení smí provádět výhradně technik zákaznického servisu vyškolený naší společností. Pokud je spotřebič vadný, vytáhněte síťovou zástrčku ze zásuvky nebo vypněte pojistku v pojistkové skříňce. Zavolejte servis.

Samostatné odstraňování závad

Technické závady na spotřebiči můžete často lehce odstranit sami.

Pokud se pokrm optimálně nepodaří, najdete na konci návodu k použití mnoho tipů a pokynů k nápravě.

Závada	Možná příčina	Odstranění/pokyny
Spotřebič nefunguje.	Vadná pojistka.	Zkontrolujte pojistku v pojistkové skříňce.
	Výpadek elektrického proudu	Zkontrolujte, zda funguje kuchyňské světlo nebo jiné kuchyňské spotřebiče.
Na displeji je „Sprache Deutsch“.	Výpadek elektrického proudu	Znovu nastavte jazyk a čas.
Je-li spotřebič vypnutý, čas se neobjeví.	Základní nastavení změněno.	Změňte základní nastavení ukazatele hodin.
Spotřebič se neohřeje, na displeji svítí symbol  .	V základních nastaveních je aktivován předváděcí režim.	Odpojte spotřebič krátce od sítě (vypněte pojistku v pojistkové skříňce) a následně do 3 minut deaktivujte v základních nastaveních předváděcí režim.
Otočný volič vypadl z uložení na ovládacím panelu.	Otočný volič byl omylem uvolněn.	Otočný volič je odnímatelný. Jednoduše vložte otočný volič do jeho uložení a přitlačte ho, až zaklapne a může se otáčet obvyklým způsobem.
Otočný volič se otáčí obtížně.	Nečistoty pod otočným voličem.	Otočný volič je odnímatelný. Uvolněte otočný volič tím, že ho jednoduše vytáhnete z uložení. Nebo přitlačte okraj otočného voliče, takže se vykloupí a lze ho snadno uchopit. Otočný volič a jeho uložení ve spotřebiči opatrně vyčistěte mycím roztokem a hadrem. Osušte měkkým hadříkem. Nepoužívejte ostré nebo brusné prostředky. Nenamáčejte je ani nepoužívejte čisticí prostředky na nádobí. Nevjímejte otočný volič příliš často, aby jeho uložení zůstalo stabilní.
Spotřebič nelze spustit.	Dvířka spotřebiče nejsou úplně zavřená.	Zavřete dvířka spotřebiče.
	Spotřebič není vypnutý.	Spotřebič vypněte a znovu zapněte.
Spotřebič vás vyzývá, abyste utřeli varný prostor a naplnili nádržku na vodu.	Během odstraňování vodního kamene došlo k přerušení napájení nebo vypnutí spotřebiče.	Po opětovném zapnutí spotřebič dvakrát propláchněte.
Po zapnutí druhu provozu se na displeji zobrazí hlášení, že je teplota příliš vysoká.	Spotřebič není dostatečně vychladlý.	Nechte spotřebič vychladnout a spusťte druh provozu znovu.
Spotřebič vás vyzve, abyste provedli odvápnění, aniž by se předtím zobrazilo počítadlo.	Je nastavená příliš malá tvrdost vody.	Provedte odvápnění. Zkontrolujte a příp. přizpůsobte nastavenou tvrdost vody.
Tlačítka blikají.	Normální jev v důsledku kondenzované vody za ovládacím panelem.	Jakmile se kondenzovaná voda odpaří, tlačítka přestanou blikat.
Při vaření se odpařila veškerá voda z odpařovací misky, ačkoli je nádržka na vodu plná.	Nádržka na vodu není správně zasunutá.	Zcela zasuňte nádržku na vodu, až viditelně zaskočí.
	Přívod k nádržce na vodu je ucpaný.	Odvápněte spotřebič. Zkontrolujte a příp. změňte nastavenou tvrdost vody.

Nádržka na vodu se bez zjevného důvodu vyprázdní. Odpařovací miska přeteče.	Nádržka na vodu není správně zavřená.	Zavřete víčko tak, aby viditelně zaskočilo.
	Těsnění ve víčku nádržky je znečištěné.	Vyčistěte těsnění.
	Těsnění ve víčku nádržky je poškozené.	Obstarejte si u zákaznického servisu novou nádržku na vodu.
Na displeji se zobrazí výzva k naplnění nádržky na vodu, ačkoli je nádržka plná.	Nádržka na vodu není správně zasunutá.	Zcela zasuňte nádržku na vodu, až viditelně zaskočí.
	Nefunguje rozpoznávací systém.	Zavolejte servis.
Na displeji se zobrazí výzva k naplnění nádržky na vodu, ačkoli nádržka na vodu ještě není prázdná, resp. nádržka na vodu je prázdná, ale nezobrazí se příslušné hlášení na displeji.	Nádržka na vodu je znečištěná. Pohyblivá čidla hladiny vody uvázla.	Nádržkou zatřeste a vyčistěte ji. Pokud se zaseknuté díly neuvolní, obstarejte si u zákaznického servisu novou nádržku na vodu.
Na displeji se během provozu zobrazí otázka „Naplnit zásobník na vodu?“.	Nádržka na vodu je naplněná z poloviny.	Není nutné nic dělat, provoz běží dál.
Na displeji se zobrazí „Spotřebič hřeje“, ale spotřebič nedosáhne zvolené teploty.	Hodnoty automatické kalibrace nejsou optimální.	Resetujte spotřebič na nastavení z výroby a zopakujte první uvedení do provozu → "Základní nastavení" na straně 16 → "Před prvním použitím" na straně 9. Při příštím vaření v páře na 100 °C proběhne automaticky kalibrace, při tom vzniká více páry.
Při vaření v páře vzniká extrémní množství páry.	Spotřebič se automaticky kalibruje.	Normální proces.
Při vaření v páře vzniká opakovaně extrémní množství páry.	Spotřebič se nemůže kvůli příliš krátkým dobám vaření automaticky zkalibrovat.	Resetujte spotřebič na nastavení z výroby a zopakujte kalibraci.
Při vaření uniká z větracích štěrbin pára.	Normální proces.	Nelze.

Varování – Nebezpečí poranění!

Neodborné opravy jsou nebezpečné. Nikdy se nepokoušejte spotřebič opravit sami. Opravy smí provádět pouze námi vyškolený servisní technik. Pokud má spotřebič závadu, kontaktujte zákaznický servis.

Varování – Nebezpečí úrazu elektrickým proudem!

Neodborné opravy jsou nebezpečné. Opravy spotřebiče a výměnu poškozených přívodních vedení smí provádět výhradně technik zákaznického servisu vyškolený naší společností. Pokud je spotřebič vadný, vytáhněte síťovou zástrčku ze zásuvky nebo vypněte pojistku v pojistkové skřínce. Zavolejte servis.

Chybová hlášení na displeji

Objevili-li se na displeji chybová hlášení s písmenem „D“ nebo „E“, např. D0111 nebo E0111, spotřebič vypněte a znovu zapněte tlačítkem on/off .

Pokud se jednalo o jednorázovou závadu, identifikace zmizí. Pokud se chybové hlášení objeví znovu, kontaktujte servis a uveďte přitom přesnou podobu chybového hlášení.

Výměna žárovky ve varném prostoru

Tepelně odolné halogenové žárovky 230 V/25 W s těsněním obdržíte u zákaznického servisu. Uvedte, prosím, čísla „E“ a „FD“ vašeho spotřebiče.

⚠ Varování – Nebezpečí úrazu elektrickým proudem!

Při výměně žárovky ve varném prostoru jsou kontakty objímky žárovky pod proudem. Před výměnou vytáhněte síťovou zástrčku ze zásuvky nebo vypněte pojistku v pojistkové skříňce.

⚠ Varování – Nebezpečí popálení!

Přístroj se silně zahřívá. Nikdy se nedotýkejte horkých ploch nebo topných článků ve vnitřním prostoru. Nechte přístroj pokaždé vychladnout. Zabraňte dětem v přístupu k přístroji.

1. Vypněte pojistku v pojistkové skříňce nebo vytáhněte síťovou zástrčku ze zásuvky.
2. Vyšroubujte kryt doleva.
3. Vytáhněte žárovku.
Nasadte novou žárovku, dbejte přitom na polohu kolíků. Žárovku pevně zatlačte.

Pozor!

Spotřebič používejte pouze se skleněným krytem a těsněním.

4. Ve správném pořadí nasadte na skleněný kryt nová těsnění a kroužek.

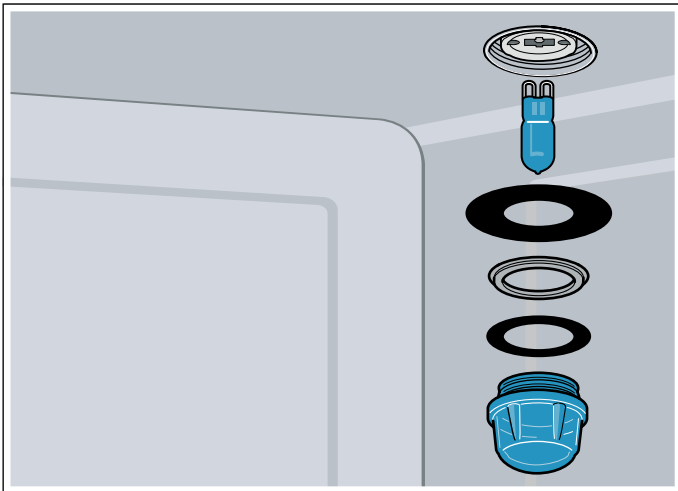

5. Skleněný kryt s těsněním našroubujte zpět.
6. Spotřebič zapojte do elektrické sítě a znovu proveďte první uvedení do provozu.

Výměna skleněného krytu nebo těsnění

Když jsou skleněný kryt halogenové žárovky nebo těsnění poškozené, musí se vyměnit. Nový skleněný kryt obdržíte u zákaznického servisu. Uvedte číslo „E“ a číslo „FD“ spotřebiče.

Výměna těsnění dvířek

Pokud je těsnění dvířek na čelní straně parní trouby vadné, je nutné ho vyměnit. Náhradní těsnění pro svůj spotřebič obdržíte v servisu. Uvedte, prosím, čísla „E“ a „FD“ svého spotřebiče.

1. Otevřete dvířka spotřebiče.

2. Sejměte staré těsnění dvířek.
3. Na jednom místě zasuňte nové těsnění a natáhněte ho po celém obvodu. Místo spojení musí být na straně.
4. Zejména v rozích ještě jednou zkontrolujte usazení těsnění.

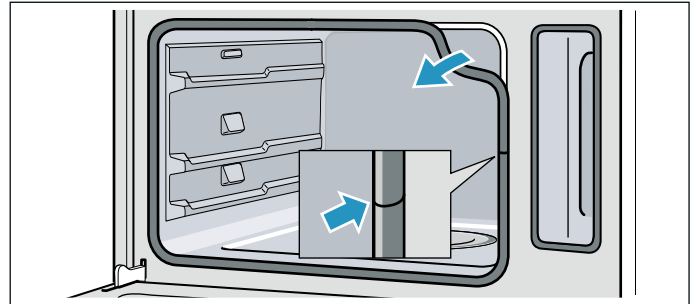

Zákaznický servis

Potřebuje-li váš spotřebič opravu, obraťte se na náš servis. Vždy najdeme vhodné řešení, aby nedocházelo ke zbytečným výjezdům servisních techniků.

Číslo E-Nr. a číslo FD

Při telefonátu uveďte úplné číslo spotřebiče (E-Nr.) a výrobní číslo (FD-Nr.), abychom vám mohli poskytnout kvalifikovanou pomoc. Typový štítek s příslušnými čísly najdete po otevření dvířek spotřebiče. U některých spotřebičů, které jsou vybavené párou, najdete typový štítek za ovládacím panelem.

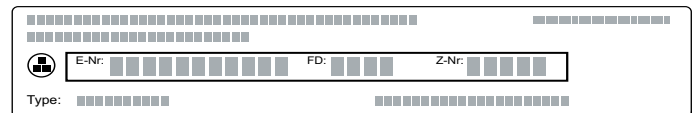

Abyste je v případě potřeby nemuseli dlouho hledat, můžete si údaje svého spotřebiče a telefonní číslo servisu poznamenat zde.

Č. výrobku (E-Nr.)	Výr. č. (FD-Nr.)
Zákaznický servis 	

Mějte na paměti, že návštěva technika zákaznického servisu není v případě chybné obsluhy bezplatná ani během záruční doby.

Kontaktní údaje všech zemí najdete v příloženém seznamu zákaznických servisů.

Objednávka opravy a poradenství při poruchách **CZ** 251.095.546

Důvěřujte kompetentnosti výrobce. Tím si zajistíte, že oprava bude provedena vyškolenými servisními technikami, kteří mají k dispozici originální náhradní díly pro váš spotřebič.

Tabulky a tipy

Vaření v páře je mimořádně šetrný způsob přípravy pokrmů. Pára obklopuje pokrm, a brání tak ztrátě živin z potravin. Vaření probíhá bez přetlaku. Díky tomu zůstane zachována forma a typická chuť potravin.

V tabulkách najdete výběr pokrmů, které lze dobře připravit v parní troubě. Můžete si přečíst, který druh ohřevu, které příslušenství a jakou teplotu a dobu vaření byste měli nejlépe zvolit. Pokud není uvedeno jinak, údaje platí pro vložení do chladného spotřebiče.

Příslušenství

Použijte příslušenství, které je součástí dodávky.

Při vaření v páře v parní nádobě s otvory pod ní navíc vždy zasuňte parní nádobu bez otvorů. Odkapávající tekutina se zachytí.

Nádoba

Pokud použijete nádobu, postavte ji vždy doprostřed parní nádoby s otvory.

Nádoby musí být odolné vůči vysokým teplotám a páře. V případě silnostěnných nádob se doba vaření prodlužuje.

Potraviny, které se normálně připravují ve vodní lázni, zakryjte fólií (např. při rozpouštění čokolády).

Doba vaření a množství

Doba vaření při vaření v páře závisí na velikosti potravin, nikoli na celkovém množství. Ve spotřebiči lze vařit v páře maximálně 2 kg pokrmu.

Řiďte se velikostmi potravin, které jsou uvedené v tabulkách. U menších kusů se doba vaření zkrátí, u větších se prodlouží. Na dobu vaření má rovněž vliv kvalita a stupeň zralosti. Uvedené hodnoty jsou proto pouze orientační.

Rovnoměrné rozprostření potravin

Potraviny v nádobě vždy stejnoměrně rozprostřete. Nebudou-li vrstvy stejně silné, neuvaří se stejnoměrně.

Potraviny choulostivé na stlačení

Potraviny, které jsou choulostivé na stlačení, nevrstvěte v parní nádobě příliš vysoko. Raději použijte dvě parní nádoby.

Příprava menu

V páře lze současně vařit kompletní menu, aniž by došlo ke smíchání chutí. Pokrm, který se vaří nejdéle, vložte do spotřebiče jako první a ostatní pokrmy ve vhodný okamžik přidejte. Všechny pokrmy tak budou hotové najednou.

Při přípravě menu se celková doba vaření prodlužuje, protože při každém otevření dvířek spotřebiče unikne trochu páry a spotřebič se musí znovu rozehřát.

Zelenina

Zeleninu dejte do parní nádoby s otvory a zasuňte do výšky 3. Parní nádobu bez otvorů zasuňte pod ní do výšky 1. Odkapávající tekutina se zachytí.

Potraviny	Velikost	Příslušenství	Druh ohřevu	Teplota ve °C	Doba vaření v min
Artyčoky	celé	s otvory + bez otvorů	vaření v páře	100	30–35
Květák	celý	s otvory + bez otvorů	vaření v páře	100	25–35
Květák	růžičky	s otvory + bez otvorů	vaření v páře	100	10–15
Brokolice	růžičky	s otvory + bez otvorů	vaření v páře	100	8–10
Hrách	-	s otvory + bez otvorů	vaření v páře	100	5–10
Fenykl	plátky	s otvory + bez otvorů	vaření v páře	100	10–14
Zeleninový pudink	-	forma s vodní lázní 1,5 l + s otvory ve výšce 2	vaření v páře	100	50–70
Zelené fazole	-	s otvory + bez otvorů	vaření v páře	100	20–25
Mrkev	kolečka	s otvory + bez otvorů	Vaření v páře	100	10–20
Kedlubny	plátky	s otvory + bez otvorů	vaření v páře	100	20–25
Pórek	kolečka	s otvory + bez otvorů	vaření v páře	100	6–9
Kukuřice	celá	s otvory + bez otvorů	vaření v páře	100	25–35
Mangold*	nudličky	s otvory + bez otvorů	vaření v páře	100	8–10
Chřest, zelený*	celý	s otvory + bez otvorů	vaření v páře	100	7–12
Chřest, bílý*	celý	s otvory + bez otvorů	vaření v páře	100	10–15
Špenát*	-	s otvory + bez otvorů	vaření v páře	100	2–3
Romanesco	růžičky	s otvory + bez otvorů	vaření v páře	100	8–10

* Spotřebič předejte.

Potraviny	Velikost	Příslušenství	Druh ohřevu	Teplota ve °C	Doba vaření v min
Růžičková kapusta	růžičky	s otvory + bez otvorů	vaření v páře	100	20-30
Červená řepa	celá	s otvory + bez otvorů	vaření v páře	100	40-50
Červené/modré zelí	na nudličky	s otvory + bez otvorů	vaření v páře	100	30-35
Bílé hlávkové zelí	na nudličky	s otvory + bez otvorů	vaření v páře	100	25-35
Cuketa	kolečka	s otvory + bez otvorů	vaření v páře	100	3-4
Lusky cukrového hrášku	-	s otvory + bez otvorů	vaření v páře	100	8-12

* Spotřebič předejte.

Přílohy a luštění

Přidejte vodu, resp. tekutinu v uvedeném poměru.
Příklad: 1 : 1,5 = na každých 100 g rýže přidejte 150 ml tekutiny.

Výšku zasunutí parní nádoby bez otvorů můžete zvolit libovolně.

Potraviny	Poměr	Příslušenství	Výška	Druh ohřevu	Teplota ve °C	Doba vaření v min
Brambory vařené ve slupce (střední velikost)	-	s otvory + bez otvorů	2 1	vaření v páře	100	35-45
Vařené loupané brambory (na čtvrtky)	-	s otvory + bez otvorů	2 1	vaření v páře	100	20-25
Přírodní rýže	1 : 1,5	bez otvorů	-	vaření v páře	100	35-45
Dlouhozrná rýže	1 : 1,5	bez otvorů	-	vaření v páře	100	20-30
Rýže basmati	1 : 1,5	bez otvorů	-	vaření v páře	100	20-30
Rýže parboiled	1 : 1,5	bez otvorů	-	vaření v páře	100	15-20
Rizoto	1 : 2	bez otvorů	-	vaření v páře	100	30-35
Velkozrná čočka	1 : 2	bez otvorů	-	Vaření v páře	100	35-50
Bílé fazole, namočené	1 : 2	bez otvorů	-	vaření v páře	100	65-75
Kuskus	1 : 1	bez otvorů	-	vaření v páře	100	6-10
Špalda, drcená	1 : 2,5	bez otvorů	-	vaření v páře	100	15-20
Jáhly, nemleté	1 : 2,5	bez otvorů	-	vaření v páře	100	25-35
Pšenice, nemletá	1 : 1	bez otvorů	-	vaření v páře	100	60-70
Knedlíky	-	s otvory + bez otvorů	2 1	vaření v páře	95	20-25

Drůbež a maso

Drůbež

Potraviny	Množství	Příslušenství	Výška	Druh ohřevu	Teplota ve °C	Doba přípravy v min
Kuřecí prsa	po 0,15 kg	bez otvorů	2	Vaření v páře	100	15-25
Kachní prsa*	po 0,35 kg	bez otvorů	2	Vaření v páře	100	12-18

* Předem opečte a zabalte do fólie.

Hovězí maso

Potraviny	Množství	Příslušenství	Výška	Druh ohřevu	Teplota ve °C	Doba vaření v min
Nízký roastbeef, středně propečený*	1 kg	bez otvorů	2	vaření v páře	100	25-35
Vysoký roastbeef, středně propečený*	1 kg	s otvory + bez otvorů	3 1	vaření v páře	100	30-40

* Předem opečte a zabalte do fólie.

Vepřové maso

Potraviný	Množství	Příslušenství	Výška	Druh ohřevu	Teplota ve °C	Doba přípravy v min
Vepřová panenka	0,5 kg	bez otvorů	2	vaření v páře	100	16-20
Vepřové medailonky*	cca 3 cm silné	bez otvorů	2	vaření v páře	100	10-12
Uzené kotlety	na plátky	bez otvorů	2	vaření v páře	100	15-20

* Předem opečte a zabalte do fólie.

Klobásy

Potraviný	Příslušenství	Výška	Druh ohřevu	Teplota ve °C	Doba přípravy v min
Vídeňské párky	s otvory + bez otvorů	2 1	vaření v páře	80-90	12-18
Bílé klobásy	s otvory + bez otvorů	2 1	vaření v páře	80-90	20-25

Ryby

Potraviný	Množství	Příslušenství	Výška	Druh ohřevu	Teplota ve °C	Doba přípravy v min
Pražma, celá	po 0,3 kg	s otvory + bez otvorů	2 1	vaření v páře	80-90	15-25
Filet z pražmy	po 0,15 kg	s otvory + bez otvorů	2 1	vaření v páře	80-90	10-20
Rybí terina	forma s vodní lázní 1,5 l	bez otvorů	2	vaření v páře	70-80	40-80
Pstruh, celý	po 0,2 kg	s otvory + bez otvorů	2 1	vaření v páře	80-90	12-15
Filety z tresky	po 0,15 kg	s otvory + bez otvorů	2 1	vaření v páře	80-90	10-14
Filety z lososa	po 0,15 kg	s otvory + bez otvorů	2 1	vaření v páře	100	8-10
Mušle	1,5 kg	bez otvorů	2	vaření v páře	100	10-15
Filety z okouníka	po 0,15 kg	s otvory + bez otvorů	2 1	vaření v páře	80-90	10-20
Závitky z mořského jazyka, plněné		s otvory + bez otvorů	2 1	vaření v páře	80-90	10-20

Polévkové zavářky, ostatní

Potraviný	Příslušenství	Výška	Druh ohřevu	Teplota ve °C	Doba vaření v min
Vaječná sedlina	bez otvorů	2	vaření v páře	90	15-20
Krupicové noky	s otvory + bez otvorů	2 1	vaření v páře	90-95	7-10
Vejce vařená natvrdo (velikost M, max. 1,8 kg)	s otvory + bez otvorů	2 1	vaření v páře	100	10-12
Vejce vařená naměkko (velikost M, max. 1 kg)	s otvory + bez otvorů	2 1	vaření v páře	100	6-8

Dezerty, kompoty

Kompot

Ovoce zvažte, přidejte cca 1/3 množství vody a podle chuti cukr a koření.

Mléčná rýže

Rýži zvažte a přidejte 2,5násobné množství mléka. Rýži a mléko naplňte do příslušenství max. do výšky 2,5 cm. Po uvaření zamíchejte. Zbývající mléko se rychle vsákne.

Jogurt

Na varné desce zahřejte mléko na 90 °C. Poté ho nechte vychladnout na 40 °C. Pokud použijete trvanlivé mléko, stačí ho zahřát na 40 °C.

Přimíchejte 150 g jogurtu (s teplotou z lednice). Naplňte do šálků nebo malých skleniček a zakryjte potravinovou fólií. Šálky nebo skleničky postavte do parní nádoby a proveďte nastavení podle tabulky.

Když je jogurt hotový, nechte ho vychladnout v lednici.

Potraviny	Příslušenství	Druh ohřevu	Teplota ve °C	Doba vaření v min
Kynuté knedlíky	bez otvorů	vaření v páře	100	20-25
Karamelový krém	formičky + s otvory	vaření v páře	80	15-20
Mléčná rýže*	bez otvorů	vaření v páře	100	25-35
Jogurt*	skleničky + s otvory	vaření v páře	40	300-360
Jablečný kompot	bez otvorů	vaření v páře	100	10-15
Hruškový kompot	bez otvorů	vaření v páře	100	10-15
Třešňový kompot	bez otvorů	vaření v páře	100	10-15
Rebarborový kompot	bez otvorů	vaření v páře	100	10-15
Švestkový kompot	bez otvorů	vaření v páře	100	15-20

* Můžete také použít odpovídající program (viz kapitola: Programová automatika).

Ohřívání pokrmů

Šetrné ohřívání pokrmů. Pokrmy chutnají a vypadají jako čerstvě připravené.

Potraviny	Příslušenství	Výška	Druh ohřevu	Teplota ve °C	Doba vaření v min
Zelenina	parní nádoba bez otvorů	2	regenerace	100	12-15
Těstoviny, brambory, rýže	parní nádoba bez otvorů	2	regenerace	100	5-25

Rozmrazování

Funkce páry je vhodná k rozmrazování zmrazeného ovoce a zeleniny. Drůbež, maso a ryby rozmrazujte nejlépe v chladničce. Před rozmrazováním vyjměte zmrazené potraviny z obalu. Zmrazené ovoce a zeleninu umístěte do parní nádoby s otvory a pod ni zasuňte parní nádobu bez otvorů. Potraviny tak nezůstanou v rozmrazené vodě a zachytí se odkapávající tekutina. Pro zmrazené potraviny,

u kterých má tekutina zůstat v pokrmu, např. zmrazený smetanový špenát, použijte parní nádobu bez otvorů.

Časové údaje v tabulce jsou orientační hodnoty. Závisí na kvalitě, teplotě zmrazení (-18 °C) a vlastnostech potravin. Jsou zde uvedena časová rozpětí. Nejprve nastavte kratší dobu a podle potřeby ji prodlužte.

Tip: Nízké zmrazené kousky nebo jednotlivé porce se rozmrazí rychleji než zmrazené v bloku.

Potraviny	Množství	Příslušenství	Výška	Teplota ve °C	Doba přípravy v min
Bobulovité ovoce	0,5 kg	s otvory + bez otvorů	2 1	50-55	15-20
Zelenina	0,5 kg	s otvory + bez otvorů	2 1	40-50	15-50

Kynutí těsta

Pomocí druhu ohřevu Kynutí těsta vykyne těsto mnohem rychleji než při pokojové teplotě.

Můžete zvolit libovolnou úroveň vkládání parní nádoby s otvory nebo můžete nádobu opatrně postavit na dno

pečicího prostoru.

Dejte pozor, abyste dno pečicího prostoru nepoškrábali!

Mísa s těstem postavte do parní nádoby. Těsto nepřikrývejte.

Potravina	Množství	Příslušenství	Teplota ve °C	Doba pečení v min.
Kynuté těsto	1 kg	Mísa + parní nádoba s otvory	35	20 - 30

Odšťavňování

Ovoce dejte před odšťavňováním do mísy a přidejte cukr. Nechte stát nejméně hodinu, aby se šťáva natáhla.

Ovoce dejte do parní nádoby s otvory a zasuňte do výšky 3. Pro zachycení šťávy zasuňte do výšky 1 parní nádobu bez otvorů.

Nakonec dejte ovoce do utěrky a vylisujte zbytek šťávy.

Potraviny	Příslušenství	Výška	Druh ohřevu	Teplota ve °C	Doba přípravy v min
Maliny	s otvory + bez otvorů	2 1	vaření v páře	100	30-45
Rybíz	s otvory + bez otvorů	2 1	vaření v páře	100	40-50

Zavařování

Zavařujte pokud možno čerstvé potraviny. Při delším skladování se snižuje obsah vitamínů a potraviny snadněji kvasí.

Používejte pouze kvalitní ovoce a zeleninu.

Ve spotřebiči nemůžete zavařovat následující potraviny: Obsah konzerv, maso, ryby nebo paštiky.

Zkontrolujte zavařovací sklenice, gumičky, spony a pružiny.

Gumičky a sklenice důkladně vyčistěte horkou vodou. Pro čištění je vhodný také program „sterilizace kojeneckých lahví“.

Sklenice postavte do parní nádoby s otvory. Nesmí se navzájem dotýkat.

Po uplynutí uvedené doby přípravy otevřete dvířka spotřebiče.

Zavařovací sklenice vyjměte ze spotřebiče až po úplném vychladnutí.

Potraviny	Příslušenství	Výška	Druh ohřevu	Teplota ve °C	Doba vaření v min
Zelenina	1 litrové zavařovací sklenice	2	vaření v páře	100	30-120
Peckovité ovoce	1 litrové zavařovací sklenice	2	vaření v páře	100	25-30
Jádrové ovoce	1 litrové zavařovací sklenice	2	vaření v páře	100	25-30

Zmrazené potraviny

Dodržujte pokyny výrobce na obalu.

Uvedené doby přípravy platí pro vložení do studené trouby.

Potraviny	Příslušenství	Výška	Druh ohřevu	Teplota ve °C	Doba vaření v min
Těstoviny, čerstvé, chlazené*	bez otvorů	2	vaření v páře	100	5-10
Pstruh	s otvory + bez otvorů	2 1	vaření v páře	80-100	20-25
Filet z lososa	s otvory + bez otvorů	2 1	vaření v páře	80-100	20-25
Brokolice	s otvory + bez otvorů	2 1	vaření v páře	100	6-10
Květák	s otvory + bez otvorů	2 1	vaření v páře	100	5-8

* Přidejte trochu tekutiny.

Potraviný	Příslušenství	Výška	Druh ohřevu	Teplota ve °C	Doba vaření v min
Fazole	s otvory + bez otvorů	2 1	vaření v páře	100	6–10
Hrách	s otvory + bez otvorů	2 1	vaření v páře	100	5–12
Mrkev	s otvory + bez otvorů	2 1	vaření v páře	100	4–6
Zeleninová směs	s otvory + bez otvorů	2 1	vaření v páře	100	6–10
Růžičková kapusta	s otvory + bez otvorů	2 1	vaření v páře	100	5–10

* Přidejte trochu tekutiny.

Zkušební pokrmy

Zkušební pokrmy podle normy EN 60350-1.

Tyto tabulky byly sestaveny pro zkušební instituce, aby bylo usnadněno zkoušení a testování různých spotřebičů.

Potraviný	Příslušenství	Výška	Druh ohřevu	Teplota ve °C	Doba vaření v min
Brokolice (rozprostření páry)	s otvory + bez otvorů	2 1	vaření v páře	100	7–9
Brokolice (přidání páry)	s otvory + bez otvorů	2 1	vaření v páře	100	7–9
Hrách* (maximální naplnění)	s otvory + bez otvorů	2 1	vaření v páře	100	5–12

* 2,0 kg hrachu rozprostřete rovnoměrně do nádoby.



BOSCH

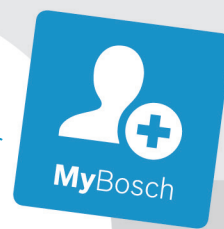

Register your
new device on
MyBosch now and
get free benefits:
**[bosch-home.com/
welcome](https://bosch-home.com/welcome)**



Parná rúra

CDG634AB0

[sk] Návod na používanie

Parná rúra

Obsah

	Používanie podľa príkazov	4		Základné nastavenia	18
	Dôležité bezpečnostné upozornenia	4		Zmena základných nastavení	18
	Príčiny poškodenia	5		Zoznam základných nastavení	18
	Ochrana životného prostredia	6		Čistenie	19
	Tipy na úsporu energie	6		Čistiace prostriedky	19
	Ekologicky zlikvidujte odpad	6		Odstránenie vodného kameňa	20
	Oboznámenie sa so spotrebičom	7		Poruchy, čo robiť?	23
	Ovládací panel	7		Poruchy odstránite sami	23
	Ovládacie prvky	7		Výmena žiarovky vo varnom priestore	24
	Displej	8		Výmena skleného krytu alebo tesnení	25
	Druhy ohrevu	8		Výmena tesnenia dvierok	25
	Ďalšie informácie	8		Zákaznícky servis	25
	Funkcie varného priestoru	8		Číslo E-Nr. a číslo FD	25
	Príslušenstvo	9		Tabuľky a tipy	26
	Dodané príslušenstvo	9		Príslušenstvo	26
	Zasunutie príslušenstva	9		Riad	26
	Zvláštne príslušenstvo	10		Čas ohrevu a množstvo	26
	Pred prvým použitím	10		Rovnomerné rozloženie potravín	26
	Pred prvým uvedením do prevádzky	10		Potraviny citlivé na tlak	26
	Prvé uvedenie do prevádzky	10		Príprava celého menu	26
	Kalibrácia spotrebiča a čistenie varného priestoru ..	10		Zelenina	26
	Čistenie príslušenstva	11		Prílohy a strukoviny	27
	Obsluha spotrebiča	11		Hydina a mäso	27
	Zapnutie a vypnutie spotrebiča	11		Ryby	28
	Spustenie prevádzky	11		Vložky do polievok, iné	28
	Naplňte nádržku na vodu	11		Dezerty, kompót	29
	Nastavenie druhu ohrevu a teploty	12		Regeneračné zohrievanie jedál	29
	Po každej prevádzke	13		Rozmrazovanie	29
	Časové funkcie	13		Kysnutie cesta	30
	Nastavenie času trvania	13		Odšťavovanie	30
	Nastavenie konca	14		Zaváranie	30
	Nastavenie časovača	14		Zmrazené výrobky	30
	Jedlá	15		Skúšobné jedlá	31
	Nastavenie jedla	15			
	Upozornenia týkajúce sa jedál	15			
	Tabuľka	16			
	Ďetská poistka	18			
	Aktivovanie a deaktivovanie	18			

Ďalšie informácie o výrobkoch, príslušenstve, náhradných dieloch a servise nájdete na internete na: **www.bosch-home.com** a v internetovom obchode: **www.bosch-eshop.com**

Používanie podľa príkazov

Starostlivo si prečítajte tento návod. Len potom môžete váš spotrebič obsluhovať bezpečne a správne. Návod na používanie a montážny návod si odložte na neskoršie alebo pre ďalších majiteľov spotrebiča.

Tento spotrebič je určený len na zabudovanie. Dodržiavajte špeciálny návod na montáž.

Po vybalení spotrebič preskúšajte. Ak sa spotrebič pri preprave poškodil, nepripájajte ho.

Spotrebič môže pripojiť len oprávnený odborník. Pri škodách spôsobených nesprávnym pripojením zaniká nárok na záruku.

Tento spotrebič je určený len na súkromné používanie v domácnosti a v domácom prostredí. Spotrebič používajte len na prípravu jedál a nápojov. Spotrebič nenechávajte počas prevádzky bez dozoru. Spotrebič používajte iba v uzavretých priestoroch.

Tento spotrebič je určený na použitie do maximálnej nadmorskej výšky 2000 m.

Tento spotrebič môžu používať deti staršie ako 8 rokov a osoby so zníženými fyzickými, senzorickými alebo mentálnymi schopnosťami alebo osoby s nedostatočnými skúsenosťami a/alebo vedomosťami iba vtedy, ak sú pod dozorom osoby, ktorá zodpovedá za ich bezpečnosť alebo ak ňou boli poučené o bezpečnej obsluhu spotrebiča a porozumeli nebezpečenstvám vyplývajúcim z tohto používania.

Deti sa so spotrebičom nesmú hrať. Čistenie a užívateľskú údržbu nesmú vykonávať deti, iba ak sú staršie ako 15 rokov a sú pod dozorom.

Deti mladšie ako 8 rokov sa musia zdržiavať v bezpečnej vzdialenosti od spotrebiča a prívodného kábla.

Príslušenstvo vždy správne zasuňte do varného priestoru. → "Príslušenstvo" na strane 9

Dôležité bezpečnostné upozornenia

Varovanie – Nebezpečenstvo popálenia!

- Spotrebič sa veľmi rozohreje. Nikdy sa nedotýkajte horúcich vnútorných plôch varného priestoru alebo horúcich komponentov. Vždy nechajte spotrebič vychladnúť. Deti udržiavajte v bezpečnej vzdialenosti.
- Príslušenstvo alebo riad sa veľmi rozhorúči. Vždy, keď vyberáte horúce príslušenstvo alebo riad z varného priestoru, používajte chňapku na hrniec.
- Počas prevádzky môže unikať horúca para. Nedotýkajte sa vetracích otvorov. Zabráňte prístupu detí.

Varovanie – Nebezpečenstvo oparenia!

- Prístupné časti sa počas prevádzky rozhorúčia. Nikdy sa nedotýkajte horúcich častí. Deti udržiavajte v bezpečnej vzdialenosti.
- V horúcom varnom priestore sa môže z vody vytvárať horúca vodná para. Nikdy nedávajte vodu do horúceho varného priestoru.
- Pri otvorení dvierok spotrebiča môže unikať veľmi horúca para. Para nie je vždy viditeľná v závislosti od teploty. Pri otvorení nestojte blízko spotrebiča. Dvierka spotrebiča opatrne otvorte. Deti udržiavajte v bezpečnej vzdialenosti.
- Voda v mise odparovača je aj po vypnutí ešte horúca. Misu odparovača nevyprázdňujte hneď po vypnutí. Pred čistením nechajte spotrebič vychladnúť.
- Pri vyberaní príslušenstva sa môže vyliat horúca tekutina. Horúce príslušenstvo vyberajte opatrne vždy len chňapkou.

Varovanie – Nebezpečenstvo poranenia!

- Poškrábané sklo na dvierkach spotrebiča môže prasknúť. Nepoužívajte škrabku na sklo, ostré alebo abrazívne čistiace prostriedky.
- Horľavé tekutiny sa môžu v horúcom varnom priestore zapáliť (vznietenie). Do nádržky na vodu nelejte horľavé tekutiny (napr. alkoholické nápoje). Do nádržky na vodu dávajte výlučne vodu alebo nami odporúčaný odvápnovací roztok.

Varovanie – Nebezpečenstvo zásahu elektrickým prúdom!

- Neodborné opravy sú nebezpečné. Opravy smie vykonať len nami vyškolený technik zákazníckeho servisu. Ak je spotrebič poškodený, vytiahnite zástrčku z elektriny alebo vypnite poistku v poistkovej skrini. Zavolajte zákaznícky servis.
- Na horúcich častiach spotrebiča sa môže káblková izolácia od elektrických spotrebičov roztaviť. Nikdy nenechajte pripájací kábel spotrebiča v kontakte s horúcimi časťami spotrebiča.
- Vniknutá vlhkosť môže spôsobiť úraz elektrickým prúdom. Nepoužívajte vysokotlakový čistič alebo parný čistič.
- Pri výmene žiarovky osvetlenia varného priestoru sú kontakty objímky žiarovky pod prúdom. Pred výmenou vytiahnite sieťovú zástrčku alebo vypnite poistku v poistkovej skrini.
- Poškodený spotrebič môže spôsobiť poranenie elektrickým prúdom. Poškodený spotrebič nikdy nezapínajte. Vytiahnite sieťovú zástrčku alebo vypnite poistku v poistkovej skrini. Zavolajte zákaznícky servis.

Príčiny poškodenia

Pozor!

- Príslušenstvo, fólia, papier na pečenie alebo riad na dne priestoru na pečenie: Na dno priestoru na pečenie neukladajte žiadne príslušenstvo. Dno priestoru na pečenie neobkladajte fóliou akéhokoľvek druhu alebo papierom na pečenie. Dno priestoru na pečenie a odparovacia miska musia byť vždy voľné. Nahromadené teplo môže spotrebič poškodiť. Riad dávajte vždy do dierovanej varnej nádoby.
- Alobal sa nesmie dostať do kontaktu so sklom dvierok. Na skle dvierok by mohli vzniknúť trvalé zmeny sfarbenia.
- Nádoby: Nádoby musia byť odolné voči vysokým teplotám a pare.
- Riad sa hrdzu: Nepoužívajte riadu sa hrdzu. Aj najmenšie škvrny môžu spôsobiť koróziu vo varnom priestore.
- Odkvapávajúce tekutiny: Pri varení v pare vo varnej nádobe s otvormi pod ňu zasuňte vždy plech na pečenie, univerzálnu panvicu, vysoký plech alebo varnú nádobu bez otvorov. Odkvapávajúca tekutina sa zachytí.
- Vlhkosť vo varnom priestore: Vlhkosť vo varnom priestore trvajúca dlhší čas môže viesť ku korózii. Po použití nechajte varný priestor vyschnúť. V zatvorenom varnom priestore neuchovávajte dlhší čas žiadne vlhké potraviny. Vo varnom priestore neuchovávajte potraviny.
- Silno znečistené tesnenie: Ak je tesnenie silno znečistené, dvierka spotrebiča sa pri prevádzke už správne nezatvárajú. Susedné čelá kuchynskej linky sa môžu poškodiť. Tesnenia udržiavajte vždy čisté. Spotrebič nikdy neprevádzkujte s poškodeným tesnením alebo bez tesnenia. → "Čistenie" na strane 19
- Dvierka spotrebiča ako sediaca alebo odkladacia plošina: Nikdy na dvierka spotrebiča nič nepokladajte, nekladte alebo na ne nič nevesajte. Na dvierka spotrebiča neodkladajte riad alebo príslušenstvo.
- Vložte príslušenstvo: Podľa druhu spotrebiča môže príslušenstvo pri zatvorení dvierok spotrebiča poškríbať sklo na týchto dvierkach. Príslušenstvo vždy zasuňte do varného priestoru až nadoraz.
- Preprava spotrebiča: Spotrebič nenoste alebo nedržte za rúčku dvierok. Rúčka dvierok neunesie váhu spotrebiča a môže sa zlomiť.
- Starostlivosť o spotrebič: Varný priestor vášho spotrebiča je vyrobený z kvalitnej nehrdzavejúcej ocele. Nesprávnym ošetrovaním môže vo varnom priestore vzniknúť korózia. Dodržiavajte upozornenia týkajúce sa ošetrovania a čistenia, ktoré sú uvedené v návode na použitie. Hneď po vychladnutí spotrebiča odstráňte nečistoty z varného priestoru.
- Horúca voda v nádržke na vodu: Horúca voda môže poškodiť parný systém. Do nádržky na vodu dávajte výlučne studenú vodu.
- Roztok na odstránenie vodného kameňa: roztok na odstránenie vodného kameňa nenášajte na ovládací panel alebo iné povrchy spotrebiča. Povrchy sa poškodia. Ak však k tomu dôjde, odvápnovací roztok okamžite odstráňte vodou.

- Čistenie nádržky na vodu: Nádržku na vodu neumývajte v umývačke riadu. Ináč sa nádržka na vodu poškodí. Nádržku na vodu vyčistite mäkkou handričkou a bežným umývacím prostriedkom.

Ochrana životného prostredia

Váš nový spotrebič je mimoriadne energeticky účinný. Nájdete tu tipy, ako s vaším spotrebičom ušetriť ešte viac energie a ako ho zlikvidovať s ohľadom na životné prostredie.

Tipy na úsporu energie

- Spotrebič predhrejte len vtedy, ak je tak uvedené v recepte alebo tabuľkách v návode na používanie.
- Dvierka spotrebiča otvárajte počas procesu varenia podľa možnosti čo najmenej.
- Pri varení v pare môžete variť súčasne na viacerých úrovniach. V prípade jedál s rozdielnymi časmi prípravy najprv vložte jedlo s najdlhším časom prípravy.

Ekologicky zlikvidujte odpad

Obal zlikvidujte v súlade s ochranou životného prostredia.



Tento spotrebič je v súlade s európskou Smernicou 2012/19/EU týkajúcou sa elektrických a elektronických spotrebičov (elektrický a elektronický odpad – WEEE). Smernica stanovuje platný rámec pre spätný odber a recykláciu starých spotrebičov, platný v EÚ.

Oboznámenie sa so spotrebičom

V tejto kapitole vám objasníme indikátory a ovládacie prvky. Okrem toho sa zoznámite s rôznymi funkciami vášho spotrebiča.

Upozornenie: V závislosti od typu spotrebiča sú v niektorých farbách a detailoch možné odchýlky.

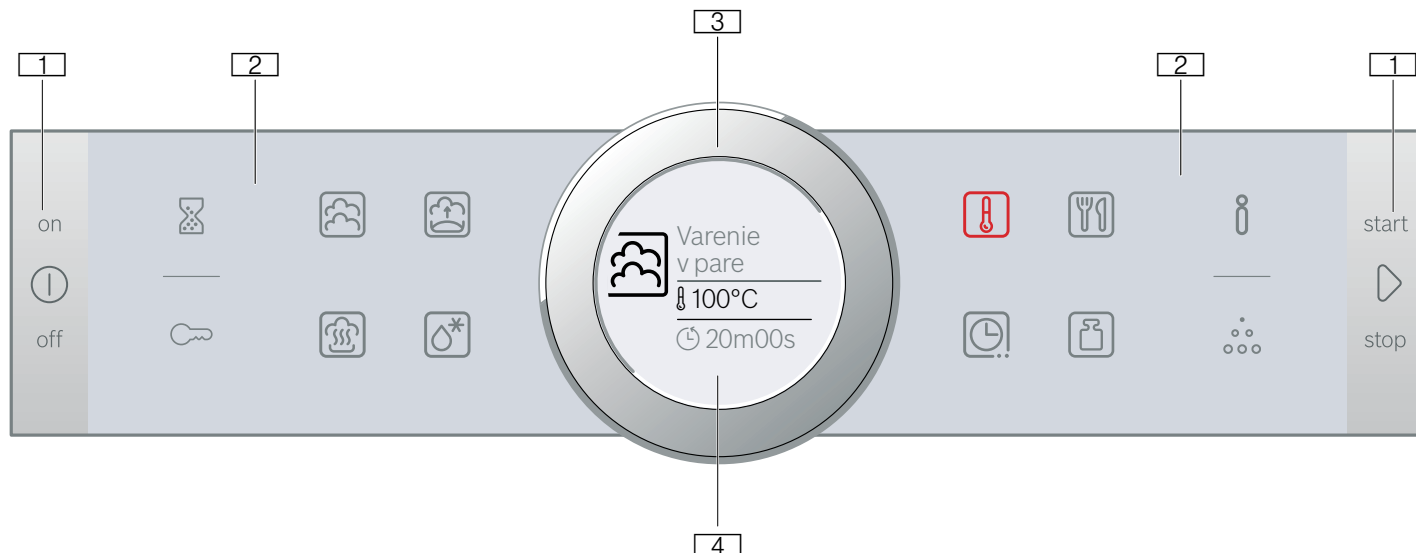

- 1 Tlačidlá**
Tlačidlá vľavo a vpravo na ovládacom paneli majú tlakový bod. Tlačidlo aktivujete stlačením. Na spotrebičoch, ktoré nemajú čelá z nehrdzavejúcej ocele, sú aj tieto obidve tlačidlá dotykové polia bez tlakového bodu.
- 2 Dotykové polia**
Pod dotykovými poľami sa nachádzajú senzory. Pri výbere funkcie stlačte len príslušný symbol.
- 3 Otočný volič**
Otočný volič je umiestnený tak, že ho môžete bez obmedzenia otáčať doľava alebo doprava. Zľahka ho stlačte a prstom ním pohybujte požadovaným smerom.
- 4 Displej**
Na displeji uvidíte aktuálne hodnoty nastavenia, možnosti výberu alebo texty upozornení.

Ovládacie prvky

Jednotlivé ovládacie prvky sú prispôsobené rôznym funkciám vášho spotrebiča. Váš spotrebič tak môžete jednoducho a priamo nastaviť.

Tlačidlá a dotykové polia

Tu vidíte stručne vysvetlený význam rôznych tlačidiel a dotykových polí.

Symbol	Význam
Tlačidlá	
ⓘ	on/off
	Zapnutie a vypnutie spotrebiča

Ovládací panel

Cez ovládací panel nastavte pomocou tlačidiel, dotykových polí a otočného voliča rôzne funkcie vášho spotrebiča. Displej vám zobrazuje aktuálne nastavenia.

Prehľad ukazuje ovládací panel zapnutého spotrebiča so zvoleným druhom ohrevu.

▷	start/stop	Spustenie a zastavenie prevádzky alebo dlhým stlačením (cca 3 s) zrušenie prevádzky
---	------------	-------------------------------------------------------------------------------------

Dotykové polia vonku

⌚	Časovač	Výber časovača
🔑	Detská poistka	Aktivovanie a deaktivovanie detskej poistky dlhým stlačením (cca 4 s)
i	Informácia	Zapnutý spotrebič: Zobrazíť pokyny Vypnutý spotrebič: Vyvolanie základných nastavení dlhým stlačením (cca 3 s)
⋯	Odstránenie vodného kameňa	Výber odstraňovania vodného kameňa

Dotykové polia vnútri

☁	Parenie	Výber druhu ohrevu Parenie
🔥	Stupeň kysnutia	Výber druhu ohrevu Stupeň kysnutia
🔥	Regeneračné zohrievanie	Výber druhu ohrevu Regeneračné zohrievanie
❄️	Rozmrazovanie	Výber druhu ohrevu Rozmrazovanie
🌡	teplota	Výber teploty varného priestoru
🍷	AutoPilot	Výber druhu prevádzky Jedlá s programami pečenia
🕒	Časové funkcie	Výber časových funkcií
📏	Hmotnosť	Výber hmotnosti pri druhu prevádzky Jedlá

Dotykové pole, ktorého hodnota sa môže zmeniť alebo je zobrazená v popredí, svieti červeným svetlom.

Otočný volič

Otočným voličom zmeníte nastavené hodnoty, ktoré sa zobrazia na displeji.

Pri väčšine zoznamoch výberu, napr. pri teplote, musíte po dosiahnutí minimálnej alebo maximálnej hodnoty otočný volič otočiť opäť naspäť.

Displej

Displej je štruktúrovaný tak, aby ste údaje mohli prečítať jedným pohľadom, vhodne v každej situácii.

Hodnota, ktorú môžete práve nastaviť, je zvýraznená. Zobrazuje sa bielym písmom s bielou čiarou pod ňou. Hodnota v pozadí je zobrazená sivou farbou.

Zvýraznenie	Zvýraznená hodnota sa dá priamo zmeniť bez toho, aby sa predtým musela zvoliť. Po spustení prevádzky je vždy v popredí teplota alebo stupeň. Biela línia je súčasne línia rozohrievania a vyplňa sa načerveno.
Zväčšenie	Keď otočným voličom zmeníte zvýraznenú hodnotu, zväčšene sa zobrazí len táto hodnota.

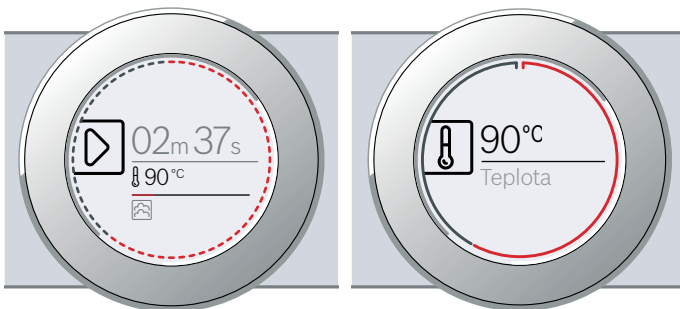

Druh ohrevu	Teplota	Použitie
Parenie	30 – 100 °C	Na zeleninu, ryby, prílohy, na odšťavovanie ovocia a blanširovanie
Regeneračné zohrievanie	80 – 100 °C	Na jedlá na tanieri Varené jedlo sa šetrne znova zohreje. Vďaka privádzanej pare sa jedlá nevysušia
Stupeň kysnutia	30 – 50 °C	Na kysnuté cesto Cesto vykysne výrazne rýchlejšie ako pri izbovej teplote. Povrch cesta nevyschne
Rozmrazovanie	30 – 60 °C	Na zeleninu a ovocie Vlhkom sa teplo šetrne prenáša na jedlá. Jedlá nevyschnú a nezdeformujú sa

Navrhované hodnoty

Ku každému druhu ohrevu uvádza spotrebič navrhovanú teplotu alebo stupeň. Môžete ich prevziať alebo zmeniť v príslušnom rozsahu.

Ďalšie informácie

Väčšinou vám váš spotrebič poskytne upozornenia a ďalšie informácie o aktuálnej akcii.

Stlačte pole **i**. Upozornenie sa na niekoľko sekúnd zobrazí na displeji. Keď sú upozornenia dlhšie, otočným voličom listujte až na koniec.

Niektoré upozornenia sa objavujú automaticky, napr. na potvrdenie alebo ako výzva alebo varovanie.

Obvodová línia

Vonku na displeji sa nachádza obvodová línia.

Keď zmeníte hodnotu, obvodová línia vám ukáže, kde sa nachádzate v zozname výberu. Podľa oblasti nastavenia je obvodová línia súvislá alebo rozdelená na segmenty a závisí od dĺžky zoznamu výberu.

Počas prevádzky sa obvodová línia v sekundovom takte vyplňa načerveno. Po každej celej minúte sa segmenty vypĺňajú znova spredu. Pri plynúcom čase trvania zhasne každú sekundu jeden segment.

Ukazovateľ teploty

Po spustení prevádzky sa vám na displeji graficky zobrazí aktuálna teplota varného priestoru.

Línia rozohrievania	Biela línia pod teplotou sa plní zľava doprava načerveno, čím viac sa varný priestor rozohrieva. Keď použijete predhrievanie, optimálny časový bod na zasunutie jedla je dosiahnutý, keď je celá línia po obvode vyplnená načerveno.
Zobrazenie zvyškového tepla	Keď je spotrebič vypnutý, obvodová línia zobrazuje zvyškové teplo vo varnom priestore. Čím je zvyškové teplo menšie, tým tmavšia je obvodová línia a napokon celkom zmizne.

Upozornenie: V dôsledku tepelnej zotrvačnosti sa môže zobrazená teplota líšiť od skutočnej teploty vo varnom priestore.

Druhy ohrevu

Váš spotrebič má rôzne druhy ohrevu, ktoré si môžete vybrať na ovládacom paneli.

Funkcie varného priestoru

Funkcie vo varnom priestore uľahčujú prevádzku vášho spotrebiča. Varný priestor má napríklad veľkoplošné osvetlenie a chladiaci ventilátor chráni spotrebič pred prehriatím.

Otvorenie dvierok spotrebiča

Keď otvoríte dvierka počas prebiehajúcej prevádzky spotrebiča, prevádzka sa zastaví. Po zatvorení dvierok prevádzka pokračuje.

Osvetlenie varného priestoru

Keď otvoríte dvierka spotrebiča, osvetlenie varného priestoru sa zapne. Ak zostanú dvierka otvorené dlhšie ako cca 15 minút, svetlenie rúry sa znova vypne.

Pri väčšine druhov prevádzky sa osvetlenie varného priestoru zapne hneď po spustení prevádzky. Po skončení prevádzky sa vypne.

Upozornenie: V základných nastaveniach môžete určiť, že sa osvetlenie varného priestoru pri prevádzke nezapne. → "Základné nastavenie" na strane 18

Chladiaci ventilátor

V prípade potreby sa chladiaci ventilátor zapne a vypne. Teplý vzduch uniká cez dverka.

Pozor!

Vetráciu štrbinu nezakrývajte. Ináč sa spotrebič prehreje.

Aby po prevádzke varný priestor rýchlejšie vychladol, chladiaci ventilátor istý čas dobieha.

Upozornenie: Čas dobehu chladiaceho ventilátora môžete zmeniť v základných nastaveniach. → "Základné nastavenie" na strane 18

Príslušenstvo

Súčasťou vášho spotrebiča je rôzne príslušenstvo. Tu nájdete prehľad o dodanom príslušenstve a jeho správnom používaní.

Dodané príslušenstvo

Spotrebič je vybavený nasledovným príslušenstvom

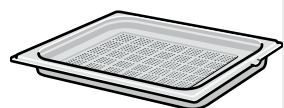

Parná nádoba, dierovaná, veľkosť L
Na varenie v pare celých rýb alebo väčších kusov zeleniny, na odšťavovanie bobúľ atď.

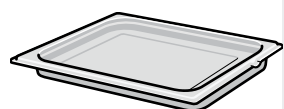

Parná nádoba, nedierovaná, veľkosť L
na zachytávanie kvapkajúcej tekutiny pri parení a na varenie ryže, strukovín a obilnín

Používajte len originálne príslušenstvo. Je špeciálne prispôbené vášmu spotrebiču.

Príslušenstvo si môžete dokúpiť v zákazníckom servise, v špecializovaných predajniach alebo na internete.

Zasunutie príslušenstva

Varný priestor má 3 výšky zasunutia. Výšky zasunutia sa počítajú zdola nahor.

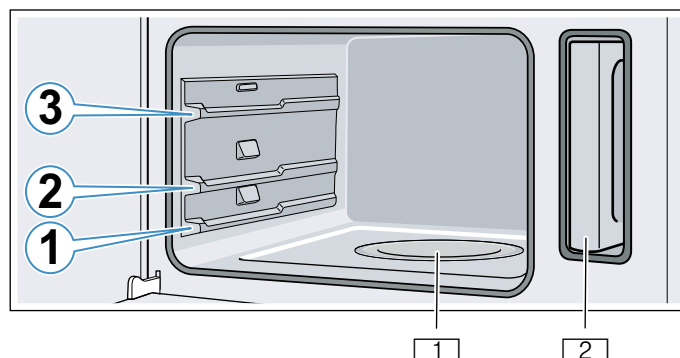

- 1 Odparovacia miska
- 2 Nádržka na vodu a otvor na nádržku

Pozor!

Nekladte nič priamo na dno priestoru na pečenie. Neobkladajte ho alobalom. Nahromadené teplo môže spotrebič poškodiť. Dno priestoru na pečenie a odparovacia miska musia byť vždy voľné. Riad dávajte vždy do dierovanej varnej nádoby.

Zaisťovacia funkcia

Príslušenstvo sa môže vytiahnuť približne až do polovice, kým sa nezaistí. Zaisťovacia funkcia zabraňuje prevráteniu príslušenstva pri vytiahnutí.

- Príslušenstvo sa musí správne zasunúť do varnej zóny, aby fungovala ochrana proti prevráteniu.
- Príslušenstvo vždy zasuňte úplne do varnej zóny tak, aby sa nedotýkalo dvierok spotrebiča.

Zasunutie parnej nádoby

Upozornenia

- Uistite sa, že západka **a** je vzadu a smeruje nadol.

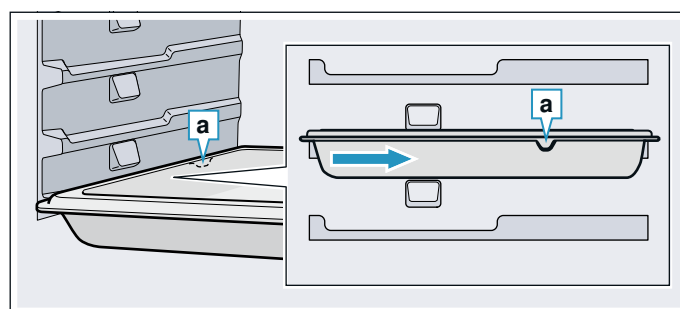

- Parnú nádobu nevysúvajte cez priehľbeň **b**.

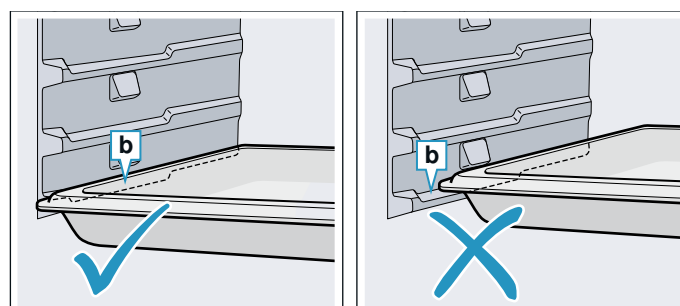

Parnú nádobu uchopte v strede a zasuňte.

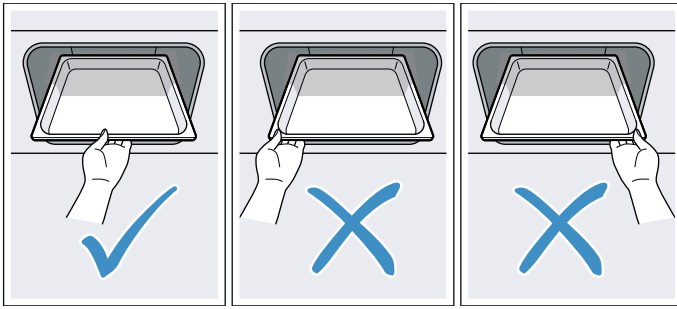

Zvláštne príslušenstvo

Osobitné príslušenstvo si môžete kúpiť v zákazníckom servise, v špecializovaných predajniach alebo na internete. Rozsiahlu ponuku k vášmu spotrebiču nájdete v našich prospektoch alebo na internete.

Dostupnosť a možnosť on-line objednávky je v rôznych krajinách rozdielna. Prosím, nahliadnite do vašich predajných podkladov.

Upozornenie: Nie každé osobitné príslušenstvo sa hodí ku každému spotrebiču. Uveďte pri kúpe vždy presné označenie (číslo spotrebiča – E-Nr.) vášho spotrebiča. → "Zákaznícky servis" na strane 25

Dekoračné lišty

Na zakrytie dna zásuvky nábytku a základnej dosky.

Pred prvým použitím

Prve než začnete používať váš nový spotrebič, musíte ho nastaviť. Vyčistite varný priestor a príslušenstvo.

Pred prvým uvedením do prevádzky

Pred prvým uvedením do prevádzky sa informujte vo vašej vodárenskej spoločnosti o tvrdosti vody.

Aby vás spotrebič mohol spoľahlivo upozorniť na potrebu odstránenia vodného kameňa, musíte správne nastaviť rozsah tvrdosti vody.

Pozor!

Poškodenie spotrebiča použitím nevhodných tekutín. Nepoužívajte destilovanú vodu, silno chlórovanú vodu z vodovodu (> 40 mg/l) alebo iné tekutiny. Používajte výlučne čerstvú, studenú vodu z vodovodu, zmäkčenú vodu alebo minerálnu vodu bez obsahu kyseliny uhličitej.

Upozornenia

- Ak má vaša voda vysoký obsah vápnika, odporúčame vám používať zmäkčenú vodu.
- Keď používate výlučne zmäkčenú vodu, v takom prípade môžete rozsah tvrdosti nastaviť na „zmäkčená“.
- Keď používate minerálnu vodu, potom nastavte rozsah tvrdosti vody na „4 veľmi tvrdá“.

- Keď používate minerálnu vodu, tak len minerálnu vodu bez kyseliny uhličitej.

Rozsah tvrdosti vody	Nastavenie
0	00 zmäkčená
1 (až 1,3 mmol/l)	01 mäkká
2 (1,3 – 2,5 mmol/l)	02 stredne tvrdá
3 (2,5 – 3,8 mmol/l)	03 tvrdá
4 (viac ako 3,8 mmol/l)	04 veľmi tvrdá

Prvé uvedenie do prevádzky

Po elektrickom zapojení alebo po výpadku prúdu sa na displeji zobrazia nastavenia pre prvé uvedenie do prevádzky. Môže trvať niekoľko sekúnd, kým sa objaví výzva.

Upozornenie: Tieto nastavenia môžete kedykoľvek znova zmeniť na základné nastavenia. → "Základné nastavenie" na strane 18

Nastavenie jazyka

1. Otočným voličom nastavte požadovaný jazyk.
2. Na potvrdenie stlačte pole . Objaví sa ďalšie nastavenie.

Nastavenie času

1. Otočným voličom nastavte čas.
2. Na potvrdenie stlačte pole . Objaví sa ďalšie nastavenie.

Nastavenie tvrdosti vody

1. Otočným voličom nastavte rozsah tvrdosti vody.
2. Na potvrdenie stlačte pole . Na displeji sa objaví upozornenie, že prvé uvedenie do prevádzky je ukončené. Zobrazí sa aktuálny čas.

Keď spotrebič nepotrebujete, vypnite ho tlačidlom on/off .

Kalibrácia spotrebiča a čistenie varného priestoru

Teplota varu vody závisí od tlaku vzduchu. Pri kalibrácii sa spotrebič nastaví na tlakové pomery na mieste inštalácie. Automaticky sa to uskutoční počas prvého parenia. Počas toho procesu vzniká veľa pary.

Príprava kalibrácie

1. Z varného priestoru vyberte príslušenstvo.
2. Z varného priestoru odstráňte zvyšky obalu, ako napr. guľôčky polystyrénu.
3. Pred kalibráciou utrite hladké plochy vo varnom priestore mäkkou, vlhkou handrou.

Kalibrácia spotrebiča a čistenie varného priestoru

Upozornenia

- Kalibrácia sa môže spustiť len vtedy, keď je varný priestor studený (izbová teplota).
- Počas kalibrácie dvierka spotrebiča neotvárajte. Ináč sa kalibrácia zruší.

1. Tlačidlom on/off  zapnite spotrebič.
2. Naplňte nádržku na vodu. → "Naplňte nádržku na vodu" na strane 11
3. Nastavte uvedený druh ohrevu, teplotu a čas trvania.

Nastavenia	
Druh ohrevu	Parenie 
Teplota	100 °C
Čas trvania	20 minút

4. Tlačidlom on/off  vypnite spotrebič.
5. Počkajte, kým varný priestor nevychladne.
6. Hladké plochy vyčistite umývacím roztokom a handrou.
7. Nádržku na vodu vyprázdňte a vysušte varný priestor. → "Po každej prevádzke" na strane 13

Upozornenia

- Aby sa spotrebič po presťahovaní prispôbil novému miestu inštalácie, obnovte jeho výrobné nastavenia. Zopakujte prvé uvedenie do prevádzky a kalibráciu.
- Spotrebič má uložené nastavenia kalibrácie aj pri výpadku prúdu alebo odpojení od elektrickej siete. Nemusí sa znova kalibrovať.

Čistenie príslušenstva

Príslušenstvo dôkladne vyčistite umývacím roztokom a handričkou alebo mäkkou kefkou.



Obsluha spotrebiča

S ovládacími prvkami a ich činnosťou ste sa už zoznámili. Teraz vám vysvetlíme, ako nastavíte spotrebič. Dozviete sa, čo sa stane pri zapnutí a vypnutí a ako nastavíte jednotlivé druhy prevádzky.

Varovanie – Nebezpečenstvo oparenia!

Pri otvorení dvierok spotrebiča môže unikať veľmi horúca para. Para nie je vždy viditeľná v závislosti od teploty. Pri otvorení nestojte blízko spotrebiča. Dvierka spotrebiča opatrne otvorte. Deti udržiavajte v bezpečnej vzdialenosti.

Varovanie – Nebezpečenstvo obarenia!

Voda v mise odparovača je aj po vypnutí ešte horúca. Misu odparovača nevyprázdňujte hneď po vypnutí. Pred čistením nechajte spotrebič vychladnúť.

Varovanie – Nebezpečenstvo oparenia!

Pri otvorení dvierok spotrebiča môže zo spotrebiča vytečť horúca voda. Pri otváraní nestojte blízko spotrebiča. Dvierka spotrebiča opatrne otvorte. Deti udržiavajte v bezpečnej vzdialenosti. Keď odparovacia miska preteká, nádržku na vodu nenaplňajte.

Zapnutie a vypnutie spotrebiča

Prv než začnete spotrebič nastavovať, musíte ho zapnúť.

Upozornenie: Detská poistka a časovač sa dá nastaviť aj na vypnutom spotrebiči. Určité zobrazenia a upozornenia na displeji, napr. ukazovateľ zvyškového tepla vo varnom priestore, zostanú viditeľné aj vtedy, keď je spotrebič vypnutý.

Keď spotrebič nepotrebujete, vypnite ho. Keď dlhší čas nie je nič nastavené, spotrebič sa automaticky vypne.

Zapnutie spotrebiča

Tlačidlom on/off  zapnite spotrebič.

Všetky dotykové polia sa rozsvietia na červeno. Na displeji sa objaví logo Bosch a potom prvý druh ohrevu zoznamu výberu.

Vypnutie spotrebiča

Tlačidlom on/off  vypnite spotrebič.

Prípadne prebiehajúca funkcia sa zruší.

Na displeji sa zobrazí čas alebo príp. ukazovateľ zvyškového tepla.

Upozornenie: V základných nastaveniach môžete určiť, či sa má čas na vypnutom spotrebiči zobraziť alebo nie. → "Základné nastavenie" na strane 18

Spustenie prevádzky

Každú prevádzku musíte spustiť tlačidlom start/stop .

Po spustení sa na displeji okrem nastavení objaví zobrazenie času. Okrem toho sa objaví kruhová obvodová línia a línia rozohrievania.

Zastavenie prevádzky

Tlačidlom start/stop  môžete prevádzku aj prerušiť a znova spustiť.

Keď tlačidlo start/stop  podržíte cca 3 sekundy stlačené, prevádzka sa celkom zruší a všetky nastavenia sa vynulujú.

Upozornenie: Po prerušení alebo zrušení prevádzky môže ochladzovací ventilátor bežať ďalej.

Naplňte nádržku na vodu

Keď otvoríte dvierka spotrebiča, vpravo uvidíte nádržku na vodu. Pred spustením prevádzky nalejte vodu do nádržky na vodu.

Uistite sa, že rozsah tvrdosti vody máte správne nastavený. → "Základné nastavenie" na strane 18

Pozor!

Poškodenie spotrebiča použitím nevhodných tekutín. Nepoužívajte destilovanú vodu, silno chlórovanú vodu z vodovodu (> 40 mg/l) alebo iné tekutiny. Používajte výlučne čerstvú, studenú vodu z vodovodu, zmäkčenú vodu alebo minerálnu vodu bez obsahu kyseliny uhličitej.

Pred každou prevádzkou naplňte nádržku na vodu:

1. Otvorte dverka spotrebiča.
2. Nádržku na vodu vyberte z otvoru na nádržku (obrázok 1).
3. Nádržku na vodu naplňte ju až po značku „max“ studenou vodou. (Obrázok 2)

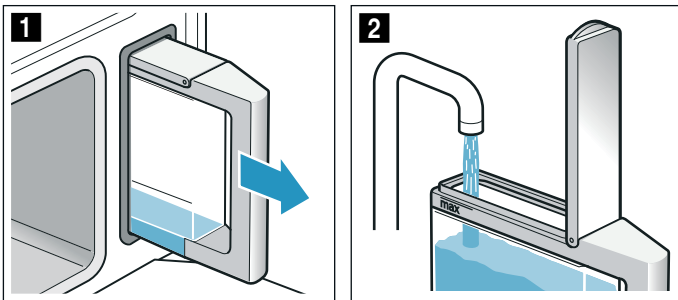

4. Veko nádržky zatvorte tak, aby zreteľne zapadlo.
5. Naplnenú nádržku na vodu vložte (obrázok 3).
6. Skontrolujte, či nádržka na vodu je vsunutá do otvoru tak, aby nevyčnievala (obrázok 4).

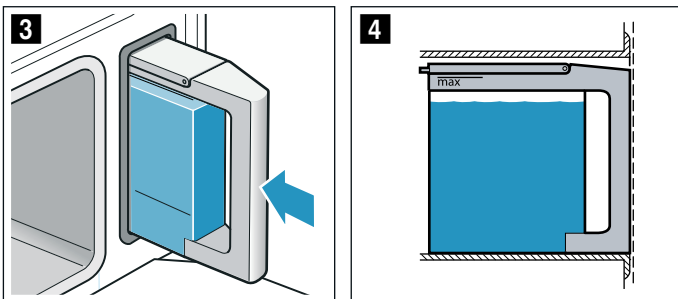

7. Zatvorte dverka spotrebiča. Nádržka na vodu je naplnená. Môžete spustiť prevádzku.

Doplnenie nádržky na vodu

Keď je nádržka na vodu prázdna, na displeji sa zobrazí výzva na naplnenie nádržky. Prevádzka sa preruší.

⚠ Varovanie – Nebezpečenstvo oparenia!

Pri otvorení dveriek spotrebiča môže zo spotrebiča vytečť horúca voda. Pri otváraní nestojte blízko spotrebiča. Dverka spotrebiča opatrne otvorte. Deti udržiavajte v bezpečnej vzdialenosti. Keď odparovacia miska preteká, nádržku na vodu nenapĺňajte.

1. Dverka spotrebiča otvárajte opatrne.
2. Vyberte nádržku na vodu a naplňte ju.
3. Nádržku na vodu znova zasuňte a dverka spotrebiča zatvorte.
4. Spustíte prevádzku. Prevádzka bude pokračovať.

Nastavenie druhu ohrevu a teploty

Príklad na obrázku: Čas varenia v pare 15 minút ☁ pri teplote 90 °C.

1. Ťuknite vľavo na pole druhu ohrevu. Na displeji je teplota zvýraznená bielou farbou.

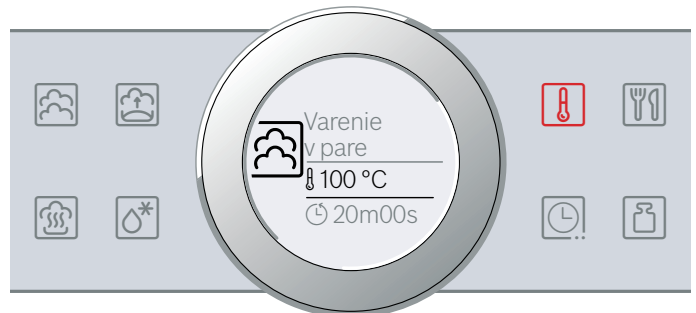

2. Otočným voličom nastavte teplotu.
3. Stlačte políčko ☁. Na displeji je čas trvania zvýraznený bielou farbou.



4. Otočným voličom nastavte požadovaný čas trvania.
5. Spustíte tlačidlom štart/stop ▷. Spotrebič začne hriať.

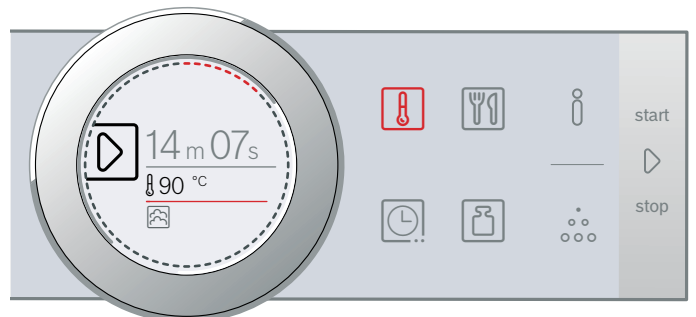

Keď je jedlo hotové, tlačidlom on/off Ⓞ vypnete spotrebič.

Upozornenia

- Keď ste spustili druh ohrevu Varenie v pare ☁, čas trvania ohrevu začne plynúť až vtedy, keď sa dosiahne nastavená teplota.
- Keď počas varenia v pare otvoríte dverka spotrebiča, prevádzka spotrebiča sa zastaví. Po zatvorení dveriek spotrebiča sa musí spotrebič znova rozohriať na nastavenú teplotu, kým začne čas trvania plynúť ďalej.

Hlásenie „Naplniť nádržku na vodu?“

Hlásenie sa objaví, keď nastavíte druh ohrevu a nádržka na vodu je naplnená len do polovice.

Keď si myslíte, že voda v nádržke stačí na prevádzku, môžete spotrebič spustiť.

Ak nie, naplňte nádržku po značku „max“, znova ju zasuňte a potom spustíte prevádzku.

Zmena

Po štarte zostane v popredí teplota. Keď pohnete otočným voličom, teplota sa priamo zmení a uloží.

Keď chcete zmeniť druh ohrevu, najprv prerušte prevádzku tlačidlom start/stop . Ťuknite na symbol druhu ohrevu. Objaví sa druh ohrevu s príslušným návrhom teploty.

Upozornenie: Keď zmeníte druh ohrevu, aj ostatné nastavenia sa vynulujú.

Po každej prevádzke

Varovanie – Nebezpečenstvo oparenia!

Pri otvorení dvierok spotrebiča môže unikať veľmi horúca para. Para nie je vždy viditeľná v závislosti od teploty. Pri otvorení nestojte blízko spotrebiča. Dvierka spotrebiča opatrne otvorte. Deti udržiavajte v bezpečnej vzdialenosti.

Po každej prevádzke zostane vo varnom priestore vlhkosť a nečistoty. Preto po každej prevádzke spotrebič vysušte a vyčistite. Okrem toho po každej prevádzke vyprázdňte nádržku na vodu.

Vysušenie varného priestoru

Varovanie – Nebezpečenstvo oparenia!

Voda v odparovacej miske môže byť horúca. Pred utretím ju nechajte vychladnúť.

1. Dvierka spotrebiča nechajte pootvorené, kým spotrebič nevychladne.
2. Nečistoty z varného priestoru hneď odstráňte.
3. Vychladnutý varný priestor a odparovaciu misku vytrite čistiacou špongiou a vysušte mäkkou utierkou.
4. Čelá kuchynskej linky utrite dosucha, ak sa na nich vytvoril vodný kondenzát.

Vyprázdnenie nádržky na vodu



Nádržka na vodu sa musí po každej prevádzke s parou vyprázdniť a vysušiť.



Pozor!

- Nádržku na vodu nesaňte v horúcom varnom priestore. Nádržka na vodu sa poškodí.
 - Nádržku na vodu neumývajte v umývačke riadu. Nádržka na vodu sa poškodí.
1. Otvorte dvierka spotrebiča.
 2. Nádržku na vodu vyberte a zvyškovú vodu vylejte.
 3. Tesnenie na veku otvoru a na otvore na nádržku v spotrebiči dôkladne vysušte.
 4. Nádržku na vodu vložte do otvoru na nádržku.
 5. Zatvorte dvierka spotrebiča.

Časové funkcie

Váš spotrebič má rôzne časové funkcie.

Časové funkcie	Použitie
 Čas trvania	Po uplynutí nastaveného času trvania spotrebič automaticky ukončí prevádzku.
 Koniec	Zadajte čas trvania a požadovaný čas skončenia. Spotrebič sa automaticky zapne tak, aby sa prevádzka v požadovanom čase skončila.
 Časovač	Časovač funguje ako kuchynský budík. Beží nezávisle od prevádzky a ostatných časových funkcií. Po uplynutí nastaveného času sa spotrebič nevypne a nezapne automaticky.

Čas trvania a koniec sa po nastavení prevádzky dajú vyvolať prostredníctvom poľa . Časovač má vlastné pole  a dá sa kedykoľvek nastaviť.

Po uplynutí času trvania alebo času nastaveného na časovači zaznie signál. Signál môžete predčasne ukončiť ťuknutím na pole .

Upozornenie: To, ako dlho znie signál, môžete zmeniť v základných nastaveniach. → "Základné nastavenie" na strane 18

Nastavenie času trvania

Čas prípravy vášho jedla môžete nastaviť na spotrebiči. Vďaka tomu sa čas prípravy nechcane neprekročí a vy nemusíte prerušiť iné činnosti, aby ste ukončili prevádzku.

Čas trvania môžete nastaviť pri každom druhu ohrevu.

Nastavenie

Do jednej hodiny sa dá čas trvania nastaviť v minútových krokoch, potom v 5-minútových krokoch.

Príklad na obrázku: Čas trvania 45 minút.

1. Nastavte druh ohrevu a teplotu.
2. Pred spustením ťuknite na pole . Na displeji je čas trvania v popredí zobrazený bielou farbou.
3. Otočným voličom nastavte požadovaný čas trvania.



Po niekoľkých sekundách sa hodnota prevezme alebo dvakrát ťuknite na pole . Na displeji je pod druhom prevádzky a teplotou alebo stupňom čas trvania.

4. Spustíte tlačidlom start/stop ▷. Spotrebič začne hriať.

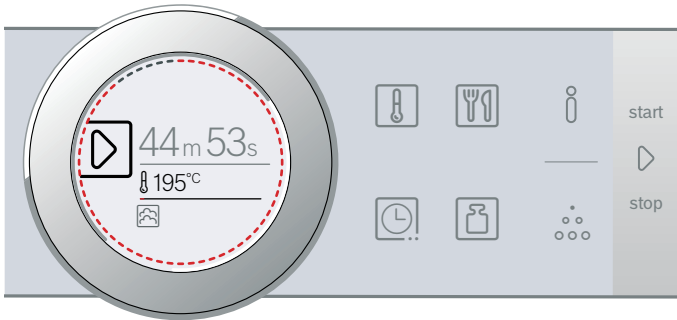

Po uplynutí času trvania zaznie signál. Spotrebič prestane hriať. Na displeji je čas trvania 00m 00s.

Prostredníctvom poľa [🕒] môžete znova nastaviť čas trvania alebo tlačidlom start/stop ▷ pokračovať v prevádzke bez času trvania.

Keď je jedlo hotové, vypnite spotrebič tlačidlom on/off [🔌].

Zmena a zrušenie

Čas trvania zmeníte ťuknutím na pole [🕒]. Čas trvania je v popredí zobrazený bielou farbou a môže sa zmeniť otočným voličom. Ťuknutím na pole [🕒] prevezmite zmenu.

Keď chcete zrušiť čas trvania, nastavte čas trvania celkom naspäť na nulu. Po prevzatí zmeny môžete v prevádzke pokračovať tlačidlom start/stop ▷ bez času trvania.

Nastavenie konca

Čas, kedy sa má skončiť pečenie, môžete posunúť. Ráno napríklad môžete vložiť jedlo do varného priestoru a nastaviť rúru tak, aby bolo jedlo hotové na obed.

Upozornenia

- Nezabudnite, že potraviny nesmú zostať príliš dlho vo varnom priestore, lebo sa pokazia.
- Koniec už nenastavujte, keď bolo prevádzka spustená. Výsledok pečenia by už nebol dobrý.

Nastavenie

Koniec času trvania sa môže posunúť maximálne o 23 hodín a 59 minút.

Príklad na obrázku: Nastavený čas trvania je 45 minút a jedlo má byť hotové o 12:00 hod.

1. Nastavte druh ohrevu a teplotu alebo stupeň.
2. Nastavte čas trvania.
3. Pred spustením znova ťuknite na pole [🕒]. Na displeji je čas v popredí zobrazený bielou farbou.

4. Otočným voličom posuňte koniec na neskôr.



Hodnota sa prevezme po niekoľkých sekundách alebo znova ťuknite na pole [🕒]. Na displeji je pod druhom prevádzky a teplotou alebo stupňom čas skončenia.

5. Spustíte tlačidlom start/stop ▷. Na displeji sa zobrazí čas, kedy sa má spotrebič spustiť.



Spotrebič je v čakacej pozícii. Keď sa spotrebič spustí, čas prevádzky na displeji začne plynúť.

Po uplynutí času trvania zaznie signál. Spotrebič prestane hriať. Na displeji je čas trvania 00m 00s.

Prostredníctvom poľa [🕒] môžete znova nastaviť čas trvania alebo tlačidlom start/stop ▷ pokračovať v prevádzke bez času trvania.

Keď je jedlo hotové, vypnite spotrebič tlačidlom on/off [🔌].

Zmena a zrušenie

Keď chcete zmeniť čas skončenia, prerušte predtým prevádzku tlačidlom start/stop ▷ a dvakrát ťuknite na pole [🕒]. Čas skončenia je v popredí zobrazený bielou farbou a môže sa zmeniť otočným voličom. Po stlačení tlačidla start/stop ▷ bude prevádzka pokračovať.

Keď chcete zrušiť čas skončenia, nastavte čas skončenia celkom naspäť na nulu. Tlačidlom start/stop ▷ môžete priamo spustiť nastavený čas trvania.

Upozornenie: Zmena času skončenia je možná len vtedy, keď čas trvania ešte prebieha. Výsledok pečenia by už nebol dobrý.

Nastavenie časovača



Časovač beží paralelne s ostatnými nastaveniami. Môžete ho kedykoľvek nastaviť, aj keď je spotrebič vypnutý. Má vlastný zvukový signál, takže budete počuť, či uplynul časovač alebo čas trvania.

Nastavenie

Čas nastavený na časovači začína vždy na nula minútach.

Čím je vyššia hodnota, tým väčšie časové kroky budú pri nastavení.

Nastaviť sa dá maximálne 24 hodín.

1. Stlačte pole .
Symbol svieti červenou farbou. Na displeji je v popredí čas nastavený na časovači biely.
2. Otočným voličom nastavte čas na časovači.
3. Spustite stlačením poľa .

Upozornenie: Po niekoľkých sekundách sa automaticky spustí časovač.

Čas na časovači sa odpočítava.

Časovač zostane na displeji viditeľný, keď je spotrebič vypnutý. Pri prebiehajúcej prevádzke sú nastavenia prevádzky v popredí. Keď ťuknete na pole , zobrazí sa na niekoľko sekúnd čas nastavený na časovači.

Keď uplynie čas nastavený na časovači, zaznie signál a na displeji sa objaví upozornenie. Symbol už nesvieti.

Tip: Keď sa čas nastavený na časovači vzťahuje na prevádzku spotrebiča, použite čas trvania. Čas je v popredí viditeľný a spotrebič sa automaticky vypne.

Zmena a zrušenie

Čas na časovači zmeníte stlačením poľa . Čas časovača je biely a zvýraznený a môže sa zmeniť otočným voličom.

Keď chcete zrušiť časovač, nastavte časovač znova úplne naspäť. Po prevzatí zmien už symbol nesvieti.



Jedlá

S druhom prevádzky „Jedlá“ môžete celkom jednoducho pripravovať jedlá. Spotrebič pre ne vyberie optimálne nastavenie.

Nastavenie jedla

Otočným voličom prejdite všetky jedlá, aby ste videli, ktoré jedlá sú k dispozícii s funkciou AutoPilot.

Čas trvania závisí od jedla a nedá sa zmeniť.



1. Stlačte pole .
Na displeji je v popredí prvé jedlo zobrazené bielou farbou.
2. Otočným voličom nastavte požadované jedlo.
3. Potvrďte tlačidlom štart/stop .
Zobrazí sa upozornenie týkajúce sa príslušenstva a výšky zasunutia.
4. Spustite tlačidlom start/stop .
Spotrebič začne hriať.

Po uplynutí času trvania zaznie signál. Spotrebič prestane hriať.

Keď je jedlo hotové, tlačidlom on/off  vypnete spotrebič.

Dopečenie

Keď nie ste s výsledkom pečenia, po skončení času ohrevu môžete jedlo ešte dopečiť.

Na displeji sa zobrazí otázka, či si prajete dopečenie. Keď chcete jedlo dopečiť, ťuknite na tlačidlo start/stop . Navrhne sa čas pečenia, ktorý môžete zmeniť. Spustite tlačidlom štart/stop .

Upozornenie: Dopečenie môžete použiť ľubovoľne často.

Keď ste s výsledkom pečenia spokojný, ťuknite na pole .

Tlačidlom on/off  vypnite spotrebič.



Posunutie času skončenia

Pri niektorých jedlách môžete posunúť čas skončenia. Pred spustením ťuknite na pole  a otočným voličom posuňte koniec na neskôr.

Po spustení spotrebič prejde do čakacej pozície. Čas skončenia sa už nedá zmeniť.

Zmena a zrušenie

Po spustení sa už nastavenia nedajú zmeniť.

Keď chcete zrušiť, vypnite spotrebič tlačidlom on/off . Tlačidlom start/stop  prevádzku už nemôžete pozastaviť.

Upozornenia týkajúce sa jedál

Všetky programy sú nastavené na pečenie na jednej úrovni.

Výsledok pečenia sa môže líšiť v závislosti od veľkosti a kvality jedál.

Riad

Používajte len navrhovaný riad. Všetky jedlá boli s ním skúšané. Keď použijete iný riad, výsledok varenia/pečenia sa môže zmeniť.

Pri varení v dierovanej nádobe na parenie zasuňte navyše pod ňu nedierovanú nádobu na parenie do výšky 1. Odkvapkávajúca tekutina sa zachytí.

Množstvo/hmotnosť

Do príslušenstva dávajte potraviny max. do výšky 4 cm.

Celková hmotnosť musí byť v rámci uvedeného rozsahu hmotnosti.

Čas pečenia

V prvých minútach sa môže zmeniť zobrazený čas trvania, pretože čas rozohrievania závisí napr. od teploty potraviny a vody.

Príprava zeleniny

Korenie pridávajte do zeleniny až po uvarení.

Príprava obilných výrobkov/šošovice

Odvážte potraviny a pridajte vodu v správnom pomere:

Ryža basmati 1:1,5

Kuskus 1:1

Ryža naturál 1:1,5

Veľkozrnná šošovica 1:2

Obilninové jedlá po uvarení premiešajte. Zvyšková voda tak rýchlo vsiakne.

Kuracie prsia, variť v pare

Kuracie prsia nedávajte do nádoby na seba.

Ryba, variť v pare

Pred prípravou ryby namastite dierovanú nádobu na parenie.

Celé ryby alebo rybie filé nekladte na seba. Uvedte hmotnosť najťažšej ryby a vyberte podľa možnosti rovnako veľké kusy.

Príprava jogurtu

Mlieko zohrejte na varnom paneli na 90 °C. Potom ho nechajte vychladnúť na 40 °C. Trvanlivé mlieko stačí zohriať na 40 °C. Zamiešajte 150 g jogurtu (teplota z chladničky).

Naplňte do šálok alebo malých pohárov a zakryte potravinovou fóliou. Šálky alebo poháre položte do nádoby na parenie a vykonajte nastavenie podľa údajov v tabuľke. Po príprave dajte jogurt schlaadiť do chladničky.

Príprava ryže v mlieku

Odvážte ryžu a pridajte 2,5-násobné množstvo mlieka. Ryžu a mlieko dajte do príslušenstva do max. výšky 2,5 cm. Po uvarení premiešajte. Zvyšok mlieka sa rýchlo vsaje.

Príprava ovocného kompótu

Program je vhodný len na kôstkové a jadrové ovocie. Ovocie odvážte, pridajte cca 1/3 množstva vody a podľa chuti cukor s koreninami.

Dezinfikovanie dojčenských fľaštičiek

Fľaštičky vyčistite vždy hneď po vypití kefkou na fľaše. Potom ich umyte v umývačke riadu.

Fľaštičky postavte do dierovanej nádoby na parenie tak, aby sa navzájom nedotýkali.

Po vydezinfikovaní fľaštičky vysušte čistou utierkou. Postup zodpovedá bežnému vyváraníu.

Vajcia, variť

Pred varením do vajec najprv pichnete. Vajcia nekladte na seba.

Tabuľka

Všimnite si upozornenia týkajúce sa jedál.

Jedlo	Poznámky	Príslušenstvo	Výška
Ružičky karfiolu, variť v pare*	Ružičky rovnakej veľkosti	Dierovaná + nedierovaná nádoba na parenie	2 1
Ružičky brokolice, variť v pare*	Ružičky rovnakej veľkosti	Dierovaná + nedierovaná nádoba na parenie	2 1
Zelená fazuľka, variť v pare*	-	Dierovaná + nedierovaná nádoba na parenie	2 1
Plátky karotky, variť v pare*	Plátky hrúbky cca 3 mm	Dierovaná + nedierovaná nádoba na parenie	2 1
Mrazená miešaná zelenina, variť v pare	-	Dierovaná + nedierovaná nádoba na parenie	2 1
Zemiaky varené v šupke*	Stredne veľké, Ø 4 – 5 cm	Dierovaná + nedierovaná nádoba na parenie	2 1
Ryža basmati	Max. 0,75 kg	nedierovaná nádoba na parenie	2
Ryža naturál	Max. 0,75 kg	nedierovaná nádoba na parenie	2
Kuskus	Max. 0,75 kg	nedierovaná nádoba na parenie	2
Veľkozrnná šošovica	Max. 0,55 kg	nedierovaná nádoba na parenie	2
Varené prílohy, regeneračne zohriať*		nedierovaná nádoba na parenie	2
Čerstvé kuracie prsia, variť v pare	Celková hmotnosť 0,2 – 1,5 kg	Dierovaná + nedierovaná nádoba na parenie	2 1
Čerstvé rybíe filé, variť v pare	Max. hrúbka 2,5 cm	Dierovaná + nedierovaná nádoba na parenie	2 1
Čerstvá ryba v celku, variť v pare	0,3 – 2 kg	Dierovaná + nedierovaná nádoba na parenie	2 1
Jogurt v pohároch	-	Poháre + nedierovaná nádoba na parenie	2
Ryža v mlieku	-	nedierovaná nádoba na parenie	2
Ovocný kompót*	-	nedierovaná nádoba na parenie	2
Dezinfikovanie dojčenských fľaštičiek*		nedierovaná nádoba na parenie	2

* Pre toto jedlo môžete nastaviť čas skončenia

Jedlo	Poznámky	Príslušenstvo	Výška
Vajcia uvarené namätko*	Vajcia, veľkosť M, max. 1 kg	Dierovaná + nedierovaná nádoba na parenie	2 1
Vajcia uvarené natvrdo*	Vajcia, veľkosť M, max. 1,8 kg	Dierovaná + nedierovaná nádoba na parenie	2 1

* Pre toto jedlo môžete nastaviť čas skončenia

Detská poistka

Váš spotrebič je vybavený detskou poistkou, aby ho deti nemohli nedopatrením zapnúť.



Ovládací panel sa zablokuje a nedá sa nastaviť. Jedine tlačidlom on/off  sa dá spotrebič vypnúť.

Aktivovanie a deaktivovanie

Detskú poistku môžete aktivovať alebo deaktivovať na zapnutom a vypnutom spotrebiči.

Cca 4 sekundy podržte pole  stlačené.

Na displeji sa objaví upozornenia na potvrdenie.





Keď je zapnutý spotrebič, svieti pole  načerveno. Keď je spotrebič vypnutý, pole  nesvieti.

Základné nastavenia

Aby ste váš spotrebič mohli optimálne a jednoducho ovládať, k dispozícii máte rôzne nastavenia. Tieto nastavenia môžete podľa potreby meniť.

Zmena základných nastavení

Spotrebič musí byť vypnutý.

1. Pole  stlačte cca na 3 sekundy.
Na displeji sa objavia upozornenia týkajúce sa priebehu.
2. Upozornenia potvrdíte stlačením poľa .
Na displeji sa objaví prvé nastavenie „Jazyk“.
3. V prípade potreby nastavenie zmeníte otočným voličom.
4. Stlačte pole .
Objaví sa ďalšie nastavenie na displeji a môže sa zmeniť otočným voličom.
5. Poľom  prechádzajte všetkými nastaveniami a v prípade potreby ich zmeňte otočným voličom.
6. Nakoniec na potvrdenie stlačte pole  cca na 3 sekundy.

Na displeji sa objaví upozornenie, že sa nastavenia uložili.

Zrušenie

Keď zmeny nechcete uložiť, môžete ich zrušiť tlačidlom on/off . Na displeji sa objaví upozornenie, že sa nastavenia neuložili.

Zoznam základných nastavení

Podľa výbavy vášho spotrebiča nie sú dostupné všetky základné nastavenia.

Nastavenie	Výber
Jazyk	Ďalšie jazyky k dispozícii
Čas	Čas v 24 h formáte

Tvrdosť vody	00 (zmäkčená) 01 (mäkká) 02 (stredne tvrdá) 03 (tvrdá) 04 (veľmi tvrdá)
Zvukový signál	Krátke trvanie (30 s) Stredné trvanie (1 min)* Dlhé trvanie (5 min)
Zvukový signál tlačidiel	zapnuté Vypnuté* (zvuk pri on/off  zostane)
Jas displeja	Stupnica s 5 stupňami
Zobrazenie času	vyp. Digitálne*
Osvetlenie	V prevádzke vyp. V prevádzke zap.*
Prevádzka po zapnutí	Druhy ohrevu* AutoPilot
Vypnutie displeja v noci	vypnuté* zapnuté
Logo značky	zobrazíť* nezobrazíť
Čas dobehu ventilátora	Odporúča sa* Minimálne
Výrobné nastavenia	Obnovenie stavu neobnoviť*

* Výrobné nastavenie (v závislosti od typu spotrebiča sa môžu výrobné nastavenia líšiť)

Upozornenie: Zmeny nastavení jazyka, zvukového signálu tlačidiel a jasu displeja sa okamžite prejavajú. Všetky ostatné nastavenia až po ich uložení.

Výpadok elektrického prúdu



Vami uskutočnené zmeny nastavení zostanú zachované aj po výpadku prúdu.

Len nastavenia pre prvé uvedenie do prevádzky sa musia po dlhšom prerušení dodávky prúdu nanovo vykonať. Krátke prerušenie dodávky prúdu dokáže spotrebič premosť.

Zmena času

Keď chcete prispôbiť čas, napr. z letného času na zimný, zmeňte základné nastavenie.

Spotrebič musí byť vypnutý.

1. Pole **i** stlačte cca na 3 sekundy.
Na displeji sa objavia upozornenia týkajúce sa priebehu.
2. Upozornenia potvrdíte stlačením poľa .
Na displeji sa objaví prvé nastavenie „Jazyk“.
3. Stlačte pole .
Objaví sa nastavenie času.
4. Čas zmeníte otočným voličom.
5. Na potvrdenie stlačte pole **i** cca na 3 sekundy.
Na displeji sa objaví upozornenie, že sa nastavenia uložili.

Čistenie

Pri starostlivom ošetrovaní a čistení zostane váš spotrebič dlho pekný a funkčný. Tu vám vysvetlíme, ako správne ošetrovať a čistiť váš spotrebič.

Varovanie – Nebezpečenstvo skratu!

Na čistenie vášho spotrebiča nepoužívajte vysokotlakové alebo parné čističe.

Pozor!

Poškodenie povrchu

Nepoužívajte

- ostré alebo abrazívne čistiace prostriedky
 - čistiace prostriedky na rúry
 - leptavé čistiace prostriedky, prostriedky s obsahom chlóru alebo agresívne čistiace prostriedky
 - čistiace prostriedky s vysokým obsahom alkoholu
- Akonáhle sa taký prostriedok dostane na čelnú stranu spotrebiča, ihneď ju umyte vodou.

Pozor!

Poškodenie povrchu

Keď sa odstraňovač vodného kameňa dostane na čelnú stranu spotrebiča alebo iný citlivý povrch, ihneď ho umyte vodou.

Hneď po vychladnutí spotrebiča odstráňte nečistoty z varného priestoru.

Soli sú veľmi agresívne a môžu zapríčiniť vznik korózie na jednotlivých miestach. Po vychladnutí varného priestoru odstráňte z neho ostré omáčky (kečup, horčica) alebo slané jedlá.

Nepoužívajte tvrdé čistiace pomôcky (abrazívne vankúšiky, čistiace špongie).

Čistiace prostriedky

Vonkajšie plochy spotrebiča (s hliníkovým čelom)	Umývací roztok – osušte mäkkou utierkou. Jemný čistiaci prostriedok na okná – hliníkové čelo pretierajte vodorovne a bez použitia tlaku mäkkou utierkou na okná alebo utierkou bez chĺpkov z mikrovlákná.
Spotrebič zvonku (s čelom z nehrdzavejúcej ocele)	Umývací roztok – osušte mäkkou utierkou. Vždy ihneď odstráňte vápenaté, tukové, škrobové škvryny a škvryny od bielka. Zákaznícky servis alebo špecializovaná predajňa ponúkajú špeciálne prostriedky na nehrdzavejúcu oceľ.
Varný priestor zvnútra s odparovacou miskou	Horúci umývací roztok – použite priloženú čistiacu špongiu alebo mäkkú kefku na riad. Pozor! Varný priestor môže korodovať Nepoužívajte ocelové alebo iné abrazívne špongie.
Nádržka na vodu	Umývací roztok – Neumývajte v umývačke riadu!
Otvor na nádržku	Po každej prevádzke utrite dosucha
Tesnenie veka nádržky na vodu	Po každej prevádzke dobre vysušte
Skla dvierok	Pozri kapitolu: Čistenie skiel dvierok Pozor! Poškodenie povrchu Sklo dvierok po vyčistení čistiacim prostriedkom na sklo osušte. Ináč môžu vzniknúť škvryny, ktoré sa už nedajú odstrániť.
Tesnenie dvierok	Horúci umývací roztok
Príslušenstvo	Namočte do horúceho umývacieho roztoku. Vyčistite kefkou alebo špongiou alebo v umývačke riadu. Sfarbenie potravinami s obsahom škrobu (napr. ryžou) odstráňte vodou s octom.

Čistiaca špongia

Priložená čistiaca špongia je veľmi dobre sajúca. Čistiacu špongiu používajte len na čistenie varného priestoru a na odstránenie zvyškov vody z odparovacej misky.

Pred prvým použitím čistiacu špongiu dôkladne premyte. Špongiu môžete prať v práčke (vyváranie).

Utierka z mikrovlákná

Utierka z mikrovlákná so štruktúrou je zvlášť vhodná na čistenie citlivých povrchov, ako napr. sklo, sklokeramika, ušľachtilá oceľ alebo hliník (objednávacie č. 460 770, možno zakúpiť aj online prostredníctvom elektronického obchodu). Utierka z mikrovlákná odstraňuje v jednom kroku vodné a mastné nečistoty.

Odstránenie vodného kameňa

Aby váš spotrebič zostal funkčný, musí sa pravidelne z neho odstraňovať vodný kameň.

Odstránenie vodného kameňa pozostáva z viacerých krokov. Všetky kroky musia kompletne prebehnúť. Až potom je spotrebič opäť pripravený na použitie.

Upozornenie: Keď počas odstraňovania vodného kameňa ťuknete na tlačidlo on/off , proces sa preruší a spotrebič sa vypne. Po opätovnom zapnutí spotrebiča sa musí spotrebič najprv dvakrát opláchnuť, aby sa z neho odstránili zvyšky odvápnovacieho roztoku. Až do skončenia druhého oplachovania je spotrebič zablokovaný pre iné použitie.

- Odstraňovanie vodného kameňa (cca 30 minút), potom vyprázdňte odparovaciu misku a naplňte nádržku na vodu
- Prvé oplachovanie (20 sekúnd), potom vyprázdňte odparovaciu misku
- Druhé oplachovanie (20 sekúnd), potom odstráňte zvyškovú vodu



Ako často sa musí odstrániť vodný kameň zo spotrebiča, závisí od tvrdosti používanej vody. Keď je možných už len 5 alebo menej prevádzok s parou, spotrebič vás upozorní na potrebu odstránenia vodného kameňa hlásením na displeji. Počet zostávajúcich prevádzok sa zobrazí po zapnutí. Budete tak mať čas pripraviť sa včas na odstránenie vodného kameňa.

Štart

Pozor!

- Poškodenia spotrebiča: Na odstránenie vodného kameňa používajte výlučne nami odporúčaný tekutý odvápnovací prostriedok. Doby pôsobenia pri odstraňovaní vodného kameňa sú prispôbené podľa použitého odvápnovacieho prostriedku. Iné odvápnovacie prostriedky môžu spotrebič poškodiť. Odvápnovací prostriedok, obj. č. 311 680
- Odvápnovací roztok: Odvápnovací roztok alebo odvápnovací prostriedok nenanášajte na ovládací panel alebo iné povrchy spotrebiča. Povrchy sa poškodia. Ak však k tomu dôjde, odvápnovací roztok okamžite odstráňte vodou.

1. Odvápnovací roztok pripravte zmiešaním 300 ml vody a 60 ml tekutého odvápnovacieho prostriedku.

2. Nádržku na vodu vyberte a nalejte do nej odvápnovací roztok.
3. Nádržku na vodu naplnenú odvápnovacím roztokom úplne zasuňte.
4. Zatvorte dvierka spotrebiča.
5. Ťuknite na tlačidlo on/off .
6. Ťuknite na druh prevádzky Odstránenie vodného kameňa . Zobrazí sa čas trvania odstraňovania vodného kameňa. Tento sa nedá zmeniť.
7. Spustíte tlačidlom start/stop . Zo spotrebiča sa odstráni vodný kameň. Na displeji plyní čas trvania. Po uplynutí odstraňovania vodného kameňa zaznie signál.

Prvé opláchnutie

1. Odvápnovací roztok odstráňte z odparovacej misky priloženou čistiacou špongiou.
2. Nádržku na vodu vyberte, dôkladne vypláchnite, naplňte vodou a znova zasuňte.
3. Zatvorte dvierka spotrebiča.
4. Spustíte tlačidlom start/stop . Spotrebič sa prepláchne. Asi po 20 sekundách je prvé oplachovanie skončené.
5. Otvorte dvierka spotrebiča.
6. Čistiacu špongiu dôkladne vymyte vodou.
7. Zvyšok vody v odparovacej miske zachyťte čistiacou špongiou.
8. Pokračujte druhým opláchnutím.

Druhé opláchnutie

1. Nádržku na vodu vyberte, dôkladne vypláchnite, naplňte vodou a znova zasuňte.
2. Zatvorte dvierka spotrebiča.
3. Spustíte tlačidlom start/stop . Spotrebič sa prepláchne. Asi po 20 sekundách je druhé oplachovanie skončené.
4. Zvyšok vody v odparovacej miske zachyťte čistiacou špongiou.
5. Varný priestor vytrite čistiacou špongiou a potom vysušte mäkkou utierkou.
6. Vypnite spotrebič. Odstraňovanie vodného kameňa je ukončené a spotrebič je opäť pripravený na použitie.

Odstránenie vodného kameňa len z odparovacej misky

Keď nechcete odstraňovať vodný kameň z celého spotrebiča, ale len z odparovacej misky vo varnom priestore, môžete tiež použiť „Odstránenie vodného kameňa“.

Jediný rozdiel:

1. Odvápnovací roztok pripravte zmiešaním 100 ml vody a 20 ml tekutého odvápnovacieho prostriedku.
2. Odparovaciu misku úplne naplňte odvápnovacím prostriedkom.
3. Nádržku na vodu naplňte len vodou.
4. „Odstránenie vodného kameňa“ spustíte podľa opisu.

Z odparovacej misky môžete odstrániť vodný kameň aj manuálne.

Vyvesenie a zavesenie dvierok spotrebiča

Pred čistením alebo vybratím skiel dvierok môžete dvierka spotrebiča vyvesiť.

Závesy dvierok spotrebiča majú zaisťovaciu páčku. Keď sú zaisťovacie páčky sklopené (obrázok **1**), dvierka spotrebiča sú zaistené. Nedajú sa vyvesiť. Keď sú zaisťovacie páčky pre vyvesenie dvierok spotrebiča vyklopené (obrázok **2**), všetky závesy sú zaistené. Nedajú sa zaklapnúť.

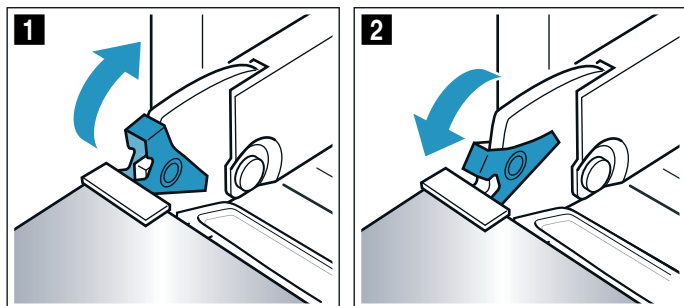

! Varovanie

Nebezpečenstvo poranenia!

- Keď závesy nie sú zaistené, môžu zapadnúť s veľkou silou. Dbajte na to, aby zaisťovacie páčky boli vždy úplne sklopené, príp. pri vyvesení dvierok spotrebiča celkom vyklopené.
- Závesy dvierok spotrebiča sa pri otváraní a zatváraní zatvárajú a môžete sa privrieť. Nesiahajte do priestoru závesov.

Vyvesenie dvierok spotrebiča

- Úplne otvorte dvierka spotrebiča.
- Obidve zaisťovacie páčky vľavo a vpravo vyklopte (obrázok **1**).
- Zatvorte dvierka spotrebiča až na doraz **a**. Obidvomi rukami vľavo a vpravo chyťte **b** a vytiahnite nahor (obrázok **2**).

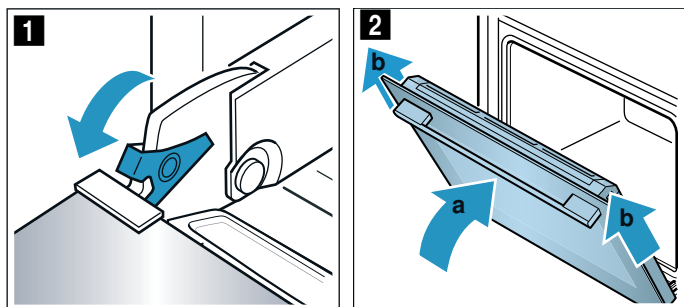

Zavesenie dvierok spotrebiča

Dvierka spotrebiča znova zavesíte v opačnom poradí.

- Pri zavesení dvierok spotrebiča dbajte na to, aby sa obidva závesy na dverách zaviedli rovno do otvoru (obrázok **1**). Zasuňte dvierka spotrebiča až na doraz.
- Úplne otvorte dvierka spotrebiča. Obidve zaisťovacie páčky znova sklopte (obrázok **2**).

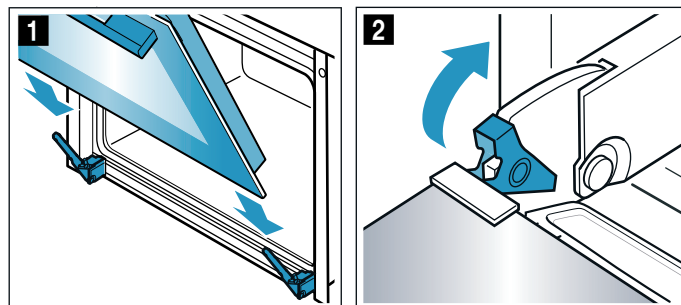

- Zatvorte dvierka varného priestoru.

Demontáž a montáž skiel dvierok

Aby sa dal spotrebič lepšie vyčistiť, sklá dvierok spotrebiča je možné demontovať.

⚠ Varovanie

Nebezpečenstvo poranenia!

- Poškriabané sklo na dvierkach spotrebiča môže prasknúť. Nepoužívajte škrabku na sklo, ostré alebo abrazívne čistiace prostriedky.
- Závesy dvierok spotrebiča sa pri otváraní a zatváraní zatvárajú a môžete sa privrieť. Nesiahajte do priestoru závesov.
- Súčiastky vnútri dvierok spotrebiča môžu mať ostré hrany. Používajte ochranné rukavice.

Demontáž na spotrebiči

1. Mierne otvorte dvierka spotrebiča.
2. Zatlačte na kryt vľavo a vpravo (obrázok 1).
3. Odoberte kryt (obrázok 2).

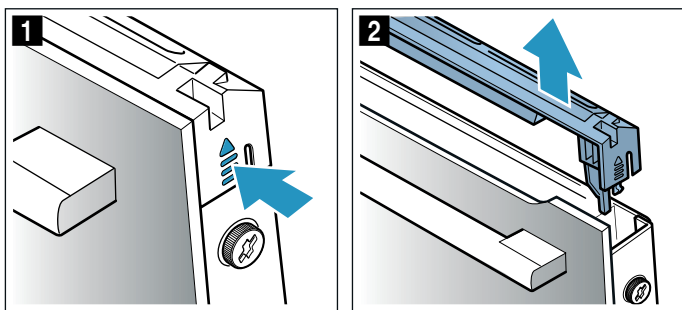

4. Na dvierkach spotrebiča uvoľnite skrutky vľavo a vpravo a odstráňte ich (obrázok 3).
5. Prve než opäť zatvoríte dvierka, privrite viackrát zloženú kuchynskú utierku (obrázok 4). Čelné sklo vytiahnite nahor a položte dverovou úchytkou nadol na rovnú plochu.

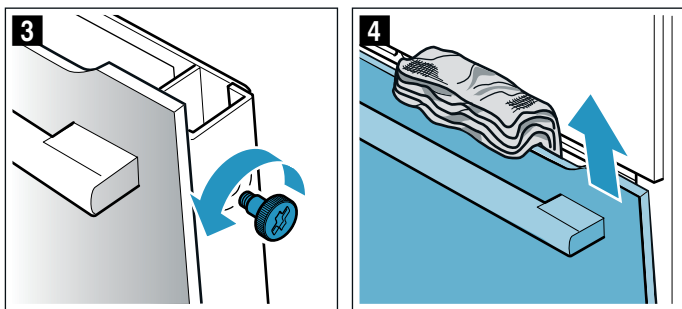

Vyčistite sklá čistiacim prostriedkom na sklo a mäkkou handričkou.

Montáž na spotrebič

1. Čelné sklo zaveďte dolu do držiakov (obrázok 1).
2. Čelné sklo zatvárajte dovtedy, kým nebudú obidva horné háčiky oproti otvoru (obrázok 2).

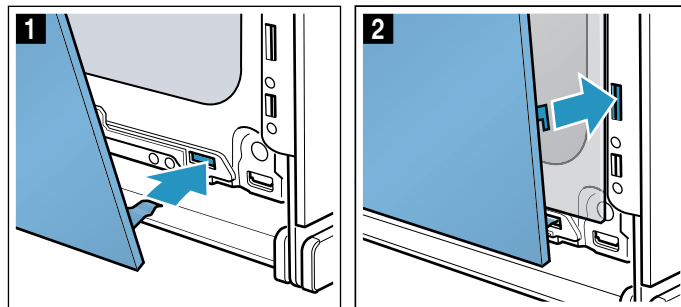

3. Čelné sklo dolu pritlačte tak, aby počuteľne zapadlo (obrázok 3).
4. Dvierka spotrebiča znova mierne otvorte a odstráňte kuchynskú utierku.
5. Obidve skrutky vľavo a vpravo opäť zaskrutkujte.
6. Nasadte kryt a pritlačte tak, aby sa počuteľne zaistil (obrázok 4).

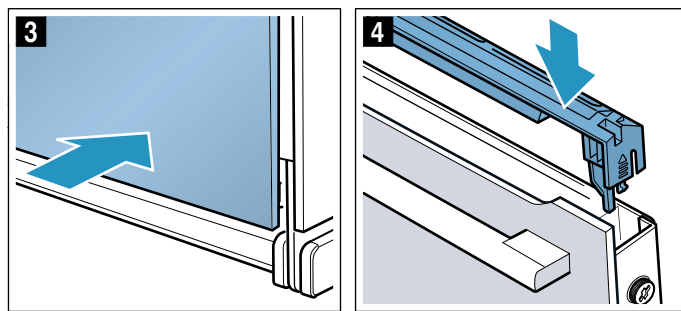

7. Zatvorte dvierka spotrebiča.

Pozor!

Varný priestor môžete používať znova až vtedy, keď sú sklá správne namontované.

Poruchy, čo robiť?

Ak sa vyskytne porucha, často je spôsobená len nejakou maličkosťou. Skôr ako zavoláte zákaznícky servis, skúste sami odstrániť poruchu pomocou tejto tabuľky.

Tip: Keď sa jedlo nevydarí optimálne, prečítajte si kapitolu „Testované pre vás v našom kuchynskom štúdiu“. Nájdete tam množstvo tipov a upozornení týkajúcich sa varenia.

Varovanie – Nebezpečenstvo poranenia!

Neodborné opravy sú nebezpečné. Nikdy sa sami nepokúšajte spotrebič opraviť. Opravy smie vykonávať len nami vyškolený technik zákazníkeho servisu. Ak má spotrebič poruchu, zavolajte zákaznícky servis.

Varovanie – Nebezpečenstvo zásahu elektrickým prúdom!

Neodborné opravy sú nebezpečné. Opravu a výmenu poškodených elektrických vedení smie vykonať len technik zákazníkeho servisu vyškolený našou spoločnosťou. Ak je spotrebič pokazený, vyťahnite elektrickú zásuvku alebo vypnite poistku v poistkovej skrini. Zavolajte zákaznícky servis.

Poruchy odstránite sami

Technické poruchy na spotrebiču si môžete často veľmi jednoducho odstrániť sami.

Keď sa jedlo nevydarí optimálne, na konci návodu na používanie nájdete veľa tipov a upozornení týkajúcich sa prípravy jedál.

Porucha	Možná príčina	Náprava/upozornenie
Spotrebič nefunguje.	Chybná poistka.	Skontrolujte poistku v poistkovej skrini.
	Výpadok elektrického prúdu	Skontrolujte, či kuchynské svetlo alebo ostatné kuchynské spotrebiče fungujú.
Na displeji je „Sprache Deutsch“.	Výpadok elektrického prúdu	Nastavte jazyk a čas znova.
Čas sa neobjaví, keď je spotrebič vypnutý.	Základné nastavenie je zmenené.	Zmeňte základné nastavenia zobrazenia času.
Spotrebič sa nerozhrieva, na displeji svieti symbol [Z].	Demonštračný režim v základných nastaveniach je aktivovaný.	Odpojte na chvíľu spotrebič od siete (vypnite poistku v poistkovej skrini) a potom do 3 minút deaktivujte demonštračný režim v základných nastaveniach.
Otočný volič vypadol z uloženia na ovládacom poli.	Otočný volič omylom vypadol zo zaistenia.	Otočný volič je odoberateľný. Jednoducho vložte otočný volič naspäť do jeho uloženia na ovládacom paneli a vtačte ho dovnútra tak, aby zapadol a dal sa otáčať ako zvyčajne.
Otočný volič sa už nedá ľahko otáčať.	Nečistoty pod otočným voličom.	Otočný volič je odoberateľný. Otočný volič jednoducho vyťahnite z jeho uloženia. Alebo stlačte vonkajší okraj otočného voliča tak, aby sa preklopil a aby sa dal ľahko uchopiť. Otočný volič a jeho uloženie na spotrebiči opatrne vyčistite umývacím roztokom a handričkou. Osušte mäkkou utierkou. Nepoužívajte ostré alebo abrazívne prostriedky. Nenamáčajte alebo neumývajte v umývačke na riad. Otočný volič nevyťahujte príliš často, aby jeho uloženie zostalo stabilné.
Spotrebič sa nedá spustiť	Dvierka spotrebiča nie sú celkom zatvorené	Zatvorte dvierka spotrebiča
	Spotrebič nie je vypnutý	Spotrebič vypnite a opäť zapnite
Spotrebič vás vyzve, aby ste vytrelí varný priestor a naplnili nádržku na vodu	Počas odstraňovania vodného kameňa bol prívod prúdu prerušený a spotrebič vypnutý	Po opätovnom zapnutí spotrebič dvakrát opláchnite
Po zapnutí druhu prevádzky sa na displeji objaví hlásenie, že teplota je príliš vysoká	Spotrebič nie je dostatočne vychladnutý	Nechajte spotrebič vychladnúť a znova nastavte druh prevádzky
Spotrebič vás vyzve na odstránenie vodného kameňa bez toho, aby sa predtým objavilo počítadlo	Nastavený rozsah tvrdosti vody je príliš nízky	Uskutočnite odstránenie vodného kameňa Skontrolujte a prispôbte nastavený rozsah tvrdosti vody
Tlačidlá blikajú	Normálny jav spôsobený skondenzovanou vodou za ovládacím panelom	Keď sa skondenzovaná voda odparí, tlačidlá prestanú blikáť
Odparovacia miska sa vyprázdnila, hoci je nádržka na vodu plná	Nádržka na vodu nie je správne zasunutá	Nádržku na vodu celkom zasuňte tak, aby zreteľne zapadla
	Prívod k nádržke vody je upchatý	Odvápnenie spotrebiča Skontrolujte a príp. zmeňte nastavený rozsah tvrdosti vody

Nádržka na vodu sa vyprázdni bez zjavného dôvodu. Odparovacia miska preteká	Nádržka na vodu nebola správne zatvorená	Zatvorte veko tak, aby zreteľne zapadlo
	Tesnenie na veku nádržky je znečistené	Tesnenie vyčistite
	Tesnenie na veku nádržky je chybné	V zákazníckom servise si zakúpte novú nádržku na vodu
Na displeji sa zobrazí výzva na naplnenie nádržky vodu, hoci je nádržka plná.	Nádržka na vodu nie je správne zasunutá	Nádržku na vodu celkom zasuňte tak, aby zreteľne zapadla
	Systém rozpoznania nefunguje	Zavolajte zákaznícky servis
Na displeji sa zobrazí výzva na naplnenie nádržky vodu, hoci nádržka ešte nie je prázdna, príp. nádržka je prázdna, ale neobjaví sa príslušné hlásenie na displeji	Nádržka na vodu je znečistená. Pohyblivé hlásiče hladiny vody sa zasekli	Nádržku na vodu potraсте a vyčistite. Keď sa zaseknuté časti neuvoľnia, v zákazníckom servise si zakúpte novú nádržku na vodu
Otázka „Naplniť nádržku na vodu?“ sa objaví na displeji počas prebiehajúcej prevádzky	Nádržka na vodu je naplnená do polovice	Nie je potrebná pomoc, prevádzka beží ďalej
Na displeji sa objaví „Spotrebič sa rozohrieva“, ale spotrebič nedosiahne zvolenú teplotu	Hodnoty automatickej kalibrácie nie sú optimálne	Na spotrebiči obnovte výrobné nastavenia a zopakujte prvé uvedenie do prevádzky → "Základné nastavenie" na strane 18 → "Pred prvým použitím" na strane 10 Pri ďalšom parení pri teplote 100° C bude bežať kalibrácia automaticky, pri nej sa tvorí viac pary
Pri varení v pare vzniká extrémne veľa pary	Spotrebič sa automaticky kalibruje	Normálny proces
Pri varení v pare vzniká opakovane extrémne veľa pary	Spotrebič sa pri príliš krátkych časoch ohrevu nemôže automaticky kalibrovať	Obnovte výrobné nastavenia na spotrebiči a kalibráciu zopakujte
Pri varení uniká vetracími otvormi para	Normálny proces	Nie je možné

Varovanie – Nebezpečenstvo poranenia!

Neodborné opravy sú nebezpečné. Nikdy sa sami nepokúšajte spotrebič opraviť. Opravy smie vykonávať len nami vyškolený technik zákazníckeho servisu. Ak má spotrebič poruchu, zavolajte zákaznícky servis.

Varovanie – Nebezpečenstvo zásahu elektrickým prúdom!

Neodborné opravy sú nebezpečné. Opravu a výmenu poškodených elektrických vedení smie vykonať len technik zákazníckeho servisu vyškolený našou spoločnosťou. Ak je spotrebič pokazený, vyťahnite elektrickú zásuvku alebo vypnite poistku v poistkovej skrini. Zavolajte zákaznícky servis.

Hlásenia chýb na displeji

Keď sa na displeji objaví hlásenie chyby „D“ alebo „E“, napr. D0111 alebo E0111, vypnite a znova zapnite spotrebič tlačidlom on/off .

Ak išlo o jednorazovú poruchu, zobrazenie zhasne. Ak sa hlásenie chyby znova objaví, zavolajte zákaznícky servis a uveďte presné hlásenie chyby.

Výmena žiarovky vo varnom priestore

Tepelne odolné halogénové žiarovky 230 V/25 W s tesneniami si možno zakúpiť v zákazníckom servise. Prosím, uveďte číslo výrobku „E“ a výrobné číslo „FD“ vášho spotrebiča.

Varovanie – Nebezpečenstvo úrazu elektrickým prúdom!

Pri výmene žiarovky osvetlenia varného priestoru sú kontakty objímky žiarovky pod prúdom. Pred výmenou vyťahnite sieťovú zástrčku alebo vypnite poistku v poistkovej skrini.

Varovanie – Nebezpečenstvo popálenia!

Spotrebič sa veľmi rozohreje. Nikdy sa nedotýkajte horúcich vnútorných plôch varného priestoru alebo horúcich komponentov. Vždy nechajte spotrebič vychladnúť. Deti udržiavajte v bezpečnej vzdialenosti.

1. Vypnite poistku v poistkovej skrini alebo vyťahnite sieťovú zástrčku.
2. Kryt vyskrutkujte doľava.
3. Žiarovku vyťahnite.
Vložte novú žiarovku, pričom dbajte na polohu kolíkov. Žiarovku pevne zatlačte.

Pozor!

Spotrebič prevádzkujte len s krytom a tesneniami.

4. Nové tesnenia a tesniaci krúžok nasuňte na sklený kryt v správnom poradí.

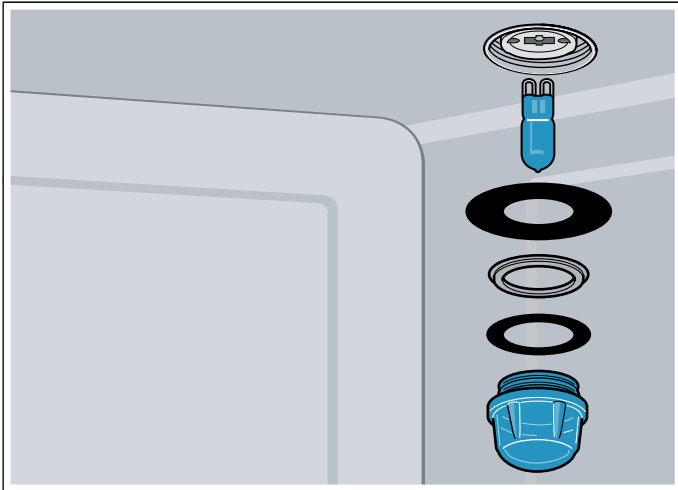

5. Sklený kryt s tesneniami znova zaskrutkujte.
6. Spotrebič pripojte k elektrickej sieti a znova uskutočnite prvé uvedenie do prevádzky.

Výmena skleného krytu alebo tesnení

Keď sa sklený kryt halogénovej žiarovky alebo tesnenia poškodia, musia sa vymeniť. Nový kryt si môžete kúpiť v zákazníckom servise. Uveďte, prosím, číslo výrobku (E-Nr.) a výrobné číslo (FD) vášho spotrebiča.

Výmena tesnenia dvierok

Ak je tesnenie dvierok zvonku varného priestoru chybné, je potrebné ho vymeniť. Náhradné tesnenia pre svoj spotrebič si môžete zakúpiť v zákazníckom servise. Prosím, uveďte číslo výrobku E a výrobné číslo FD vášho spotrebiča.

1. Otvorte dvierka spotrebiča.
2. Stiahnite staré tesnenie dvierok.
3. Nové tesnenie na jednom mieste zasuňte a natiahnite po celom obvode. Miesto spojenia musí byť naboku.
4. Nasadenie tesnenia hlavne v rohoch skontrolujte ešte raz.

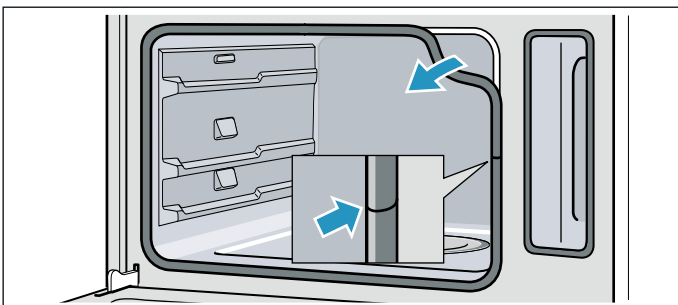

Zákaznícky servis

Ak váš spotrebič vyžaduje opravu, je vám k dispozícii náš zákaznícky servis. Vždy nájdeme vhodné riešenie, aby sme zabránili zbytočným návštevám technikov zákazníckeho servisu.

Číslo E-Nr. a číslo FD

Pri komunikácii so servisom uveďte úplné číslo spotrebiča (E-č..) a výrobné číslo (FD-č.) vášho spotrebiča, aby sme vás mohli kvalifikovane obslúžiť. Výrobný štítek s číslami nájdete, keď otvoríte dvierka spotrebiča.

Na niektorých spotrebičoch, ktoré sú vybavené parou, sa nachádza výrobný štítek za krytom.

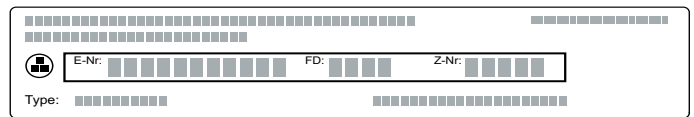

Aby ste v prípade potreby nemuseli dlho hľadať telefónne číslo zákazníckeho servisu a údaje o vašom spotrebiči, môžete si ich sem zapísať.

E-č.

FD-č.

Zákaznícky servis 

Upozorňujeme vás, že návšteva technika zákazníckeho servisu je v prípade nesprávnej obsluhy spoplatnená aj počas záručnej lehoty.

Objednávka opravy a porada v prípade porúch

Kontaktné údaje všetkých krajín nájdete v priloženej zozname služieb zákazníkom.

Spoločte sa na kompetentnosť výrobcu. Zabezpečte tým, aby oprava bola vykonaná vyškolenými servisnými technikmi, ktorí sú vybavení originálnymi náhradnými dielcami pre váš spotrebič.

Tabuľky a tipy

Varenie v pare je mimoriadne šetrný spôsob prípravy jedál. Para obklopí jedlo a zabráni stratám výživných látok z potravín. Varenie funguje bez pretlaku. Tvar, farba a typická aróma jedla zostane zachovaná.

V tabuľkách nájdete výber jedál, ktoré sa dajú dobre pripraviť v parnej rúre. Môžete si prečítať, ktoré druhy ohrevu, ktoré príslušenstvo a akú teplotu a čas ohrevu je najlepšie si zvoliť. Údaje platia, ak nie je uvedené ináč, pre vsunutie do studeného spotrebiča.

Príslušenstvo

Používajte príslušenstvo, ktoré bolo dodané spolu so spotrebičom.

Pri parení v dierovanej nádobe na parenie zasuňte vždy pod ňu nedierovanú nádobu na parenie. Kvapkajúca tekutina sa zachytí.

Riad

Keď používate riad, položte ho vždy do stredu dierovanej nádoby na parenie.

Riad musí byť odolný voči vysokým teplotám a pare. Keď použijete riad s hrubými stenami, časy prípravy sa predĺžia.

Potraviny, ktoré sa normálne pripravujú vo vodnom kúpeli, zakryte fóliou (napr. pri tavení čokolády).

Čas ohrevu a množstvo

Časy trvania pri parení závisia od veľkosti kúskov, ale nezávisia od celkového množstva. Spotrebič môže variť v pare maximálne 2 kg jedla.

Dodržiavajte upozornenia v tabuľkách týkajúce sa veľkosti kusov. Pri menších kusoch sa čas prípravy skráti, pri väčších predĺži. Kvalita a stupeň zrelosti majú taktiež vplyv na čas prípravy. Preto uvedené hodnoty môžu slúžiť len orientačne.

Rovnomerné rozloženie potravín

Potraviny v nádobe rozložte vždy rovnomerne. Pri rôznych výškach vrstiev sa uvaria nerovnomerne.

Potraviny citlivé na tlak

Do nádoby na parenie nedávajte príliš vysoké vrstvy potravín citlivých na tlak. Použite radšej dve nádoby na parenie.

Príprava celého menu

V pare sa môže variť súčasne kompletne menu bez toho, aby sa jednotlivé chuti prenášali. Do spotrebiča položte najprv jedlo s najdlhším časom varenia a vo vhodnom čase vložte ostatné jedlá. Všetky jedlá budú hotové súčasne.

Celkový čas prípravy sa pri varení celého menu predĺži, pretože pri každom otvorení dvierok spotrebiča unikne trochu pary a spotrebič sa musí znova rozohrievať.

Zelenina

Zeleninu dajte do dierovanej nádoby na parenie a zasuňte do výšky 3. Pod ňu zasuňte nedierovanú nádobu na parenie do výšky 1. Kvapkajúca tekutina sa zachytí.

Potravina	Veľkosť kús- kov	Príslušenstvo	Druh ohrevu	Teplota v °C	Čas varenia v min.
Artičoky	V celku	Dierované + nedierované	Parenie	100	30 - 35
Karfiol	V celku	Dierované + nedierované	Parenie	100	25 - 35
Karfiol	Ružičky	Dierované + nedierované	Parenie	100	10 - 15
Brokolica	Ružičky	Dierované + nedierované	Parenie	100	8 - 10
Hrášok	-	Dierované + nedierované	Parenie	100	5 - 10
Fenikel	Plátky	Dierované + nedierované	Parenie	100	10 - 14
Zeleninový puding	-	Forma na vodný kúpeľ 1,5 l + dierované vo výške 2	Parenie	100	50 - 70
Zelená fazuľka	-	Dierované + nedierované	Parenie	100	20 - 25
Karotka	Plátky	Dierované + nedierované	Parenie	100	10 - 20
Kaleráb	Plátky	Dierované + nedierované	Parenie	100	20 - 25
Pór	Plátky	Dierované + nedierované	Parenie	100	6 - 9
Kukurica	V celku	Dierované + nedierované	Parenie	100	25 - 35
Mangold*	Pásiky	Dierované + nedierované	Parenie	100	8 - 10
Špargľa, zelená*	V celku	Dierované + nedierované	Parenie	100	7 - 12
Špargľa, biela*	V celku	Dierované + nedierované	Parenie	100	10 - 15
Špenát*	-	Dierované + nedierované	Parenie	100	2 - 3

* Spotrebič predhrejte

Potravina	Veľkosť kús- kov	Príslušenstvo	Druh ohrevu	Teplota v °C	Čas varenia v min.
Romanesco	Ružičky	Dierované + nedierované	Parenie	100	8 – 10
Kel	Ružičky	Dierované + nedierované	Parenie	100	20 – 30
Červená repa	V celku	Dierované + nedierované	Parenie	100	40 – 50
Červená kapusta	Pásiky	Dierované + nedierované	Parenie	100	30 – 35
Biela kapusta	Pásiky	Dierované + nedierované	Parenie	100	25 – 35
Cuketa	Plátky	Dierované + nedierované	Parenie	100	3 – 4
Cukrový strukový hrášok	-	Dierované + nedierované	Parenie	100	8 – 12

* Spotrebič predhrejte

Prílohy a strukoviny

Pridajte vodu, príp. tekutinu v uvedenom pomere.
Príklad: 1:1,5 = na 100 g ryže pridajte 150 ml tekutiny.

Výšku zasunutia pre nedierovanú nádobu na parenie si môžete ľubovoľne zvoliť.

Potravina	Pomer	Príslušen- stvo	Výška	Druh ohrevu	Teplota v °C	Čas varenia v min.
Zemiaky varené v šupke (stredná veľkosť)	-	Dierované + nedierované	2 1	Parenie	100	35 – 45
Varené zemiaky (rozštvrtené)	-	Dierované + nedierované	2 1	Parenie	100	20 – 25
Ryža naturál	1:1,5	Nedierované	-	Parenie	100	35 – 45
Dlhozrnná ryža	1:1,5	Nedierované	-	Parenie	100	20 – 30
Ryža basmati	1:1,5	Nedierované	-	Parenie	100	20 – 30
Predparená ryža	1:1,5	Nedierované	-	Parenie	100	15 – 20
Rizoto	1:2	Nedierované	-	Parenie	100	30 – 35
Veľkozrnná šošovica	1:2	Nedierované	-	Parenie	100	35 – 50
Biela fazuľa, namočená	1:2	Nedierované	-	Parenie	100	65 – 75
Kuskus	1:1	Nedierované	-	Parenie	100	6 – 10
Špaldová pšenica, drvená	1:2,5	Nedierované	-	Parenie	100	15 – 20
Proso, celé	1:2,5	Nedierované	-	Parenie	100	25 – 35
Pšenica, celá	1:1	Nedierované	-	Parenie	100	60 – 70
Knedličky	-	Dierované + nedierované	2 1	Parenie	95	20 – 25

Hydina a mäso

Hydina

Potravina	Množstvo	Príslušen- stvo	Výška	Druh ohrevu	Teplota v °C	Čas ohrevu v min.
Kuracie prsia	po 0,15 kg	Nedierované	2	Parenie	100	15 – 25
Kačacie prsia*	po 0,35 kg	Nedierované	2	Parenie	100	12 – 18

* Vopred opečte a zaviňte do fólie

Hovädzie mäso

Potravina	Množstvo	Príslušen- stvo	Výška	Druh ohrevu	Teplota v °C	Čas varenia v min.
Roastbeef, plochý, medium*	1 kg	Nedierované	2	Parenie	100	25 – 35
Roastbeef, vysoký, medium*	1 kg	Dierované + nedierované	3 1	Parenie	100	30 – 40

* Vopred opečte a zaviňte do fólie

Bravčové mäso

Potravina	Množstvo	Príslušenstvo	Výška	Druh ohrevu	Teplota v °C	Čas ohrevu v min.
Bravčová panenka	0,5 kg	Nedierované	2	Parenie	100	16 – 20
Bravčové medailóniky*	hrúbka cca 3 cm	Nedierované	2	Parenie	100	10 – 12
Údené karé	plátky	Nedierované	2	Parenie	100	15 – 20

* Vopred opečte a zaviňte do fólie

Klobásy

Potravina	Príslušenstvo	Výška	Druh ohrevu	Teplota v °C	Čas ohrevu v min.
Viedenské párky	Dierované + nedierované	2 1	Parenie	80 – 90	12 – 18
Teľacia klobása	Dierované + nedierované	2 1	Parenie	80 – 90	20 – 25

Ryby

Potravina	Množstvo	Príslušenstvo	Výška	Druh ohrevu	Teplota v °C	Čas ohrevu v min.
Zubatica zlatá, v celku	po 0,3 kg	Dierované + nedierované	2 1	Parenie	80 – 90	15 – 25
Filé zo zubatice zlatej	po 0,15 kg	Dierované + nedierované	2 1	Parenie	80 – 90	10 – 20
Rybia terina	Forma na vodný kúpeľ 1,5 l	Nedierované	2	Parenie	70 – 80	40 – 80
Pstruh, v celku	po 0,2 kg	Dierované + nedierované	2 1	Parenie	80 – 90	12 – 15
Filé z tresky	po 0,15 kg	Dierované + nedierované	2 1	Parenie	80 – 90	10 – 14
Filé z lososa	po 0,15 kg	Dierované + nedierované	2 1	Parenie	100	8 – 10
Mušle	1,5 kg	Nedierované	2	Parenie	100	10 – 15
Filé z ostrieža	po 0,15 kg	Dierované + nedierované	2 1	Parenie	80 – 90	10 – 20
Rolky z morského jazyka, plnené		Dierované + nedierované	2 1	Parenie	80 – 90	10 – 20

Vložky do polievok, iné

Potravina	Príslušenstvo	Výška	Druh ohrevu	Teplota v °C	Čas varenia v min.
Vajcová závarka do polievky	Nedierované	2	Parenie	90	15 – 20
Krupicové halušky	Dierované + nedierované	2 1	Parenie	90 – 95	7 – 10
Vajcia natvrdo (veľkosť M, max. 1,8 kg)	Dierované + nedierované	2 1	Parenie	100	10 – 12
Vajcia namätko (veľkosť M, max. 1 kg)	Dierované + nedierované	2 1	Parenie	100	6 – 8

Dezerty, kompót

Kompót

Ovocie odvážte, pridajte cca 1/3 množstva vody a podľa chuti cukor s koreninami.

Ryža v mlieku

Odvážte ryžu a pridajte 2,5-násobné množstvo mlieka. Ryžu a mlieko dajte do príslušenstva max. do výšky 2,5 cm. Po uvarení premiešajte. Zvyšok mlieka sa rýchlo vsaje.

Jogurt

Mlieko zohrejte na varnom paneli na 90 °C. Potom ho

nechajte vychladnúť na 40 °C. Trvanlivé mlieko stačí zohriať na 40 °C.

Zamiešajte 150 g jogurtu (teplota z chladničky). Naplňte do šálok alebo malých pohárov a zakryte potravinovou fóliou. Šálky alebo poháre položte do nádoby na parenie a vykonajte nastavenie podľa údajov v tabuľke.

Po príprave dajte jogurt schladiť do chladničky.

Potravina	Príslušenstvo	Druh ohrevu	Teplota v °C	Čas varenia v min.
Kysnutá knedľa	nedierované	Parenie	100	20 - 25
Karamelový krém	Formičky + dierované	Parenie	80	15 - 20
Ryža v mlieku*	nedierované	Parenie	100	25 - 35
Jogurt*	Porciové poháre + dierované	Parenie	40	300 - 360
Jablkový kompót	nedierované	Parenie	100	10 - 15
Hruškový kompót	nedierované	Parenie	100	10 - 15
Čerešňový kompót	nedierované	Parenie	100	10 - 15
Rebarborový kompót	nedierované	Parenie	100	10 - 15
Slivkový kompót	nedierované	Parenie	100	15 - 20

* Môžete použiť aj vhodný program (pozri kapitolu: Programová automatika)

Regeneračné zohrievanie jedál

Pri regeneračnom zohrievaní sa jedlá zohrievajú šetrne. Chutia tak, ako keby boli čerstvo pripravené.

Potravina	Príslušenstvo	Výška	Druh ohrevu	Teplota v °C	Čas varenia v min.
Zelenina	Nedierovaná nádoba na parenie	2	Regeneračné zohrievanie	100	12 - 15
Rezance, zemiaky, ryža	Nedierovaná nádoba na parenie	2	Regeneračné zohrievanie	100	5 - 25

Rozmrazovanie

Funkcia pary je vhodná na rozmrazenie zmrazeného ovocia a zeleniny. Hydinu, mäso a ryby rozmrazujte najlepšie v chladničke. Zmrazené potraviny pred rozmrazovaním vyberte z obalu. Zmrazené ovocie a zeleninu umiestnite do parnej nádoby s otvormi a pod ňu zasuňte parnú nádobu bez otvorov. Potraviny tak nezostanú v rozmrazenej vode a kvapkajúca tekutina sa zachytí. Pre zmrazené potraviny, pri ktorých má tekutina zostať v pokrme, napr. zmrazený špenát so smotanou, použite parnú nádobu bez otvorov.

Časové údaje v tabuľke sú orientačnými hodnotami. Závisia od kvality, teploty zmrazenia (-18 °C) a vlastností potravín. Uvedené sú časové rozsahy. Najskôr nastavte kratší čas a ak je to potrebné, predĺžte ho.

Tip: Naplocho zmrazené kúsky alebo porcie sa rozmrazia rýchlejšie ako celý kus.

Potravina	Množstvo	Príslušenstvo	Výška	Teplota v °C	Čas ohrevu v min.
Bobuľové ovocie	0,5 kg	Dierované + nedierované	2 1	50 - 55	15 - 20
Zelenina	0,5 kg	Dierované + nedierované	2 1	40 - 50	15 - 50

Kysnutie cesta

Pomocou druhu ohrevu Kysnutie cesta vykysne cesto výrazne rýchlejšie ako pri izbovej teplote.

Úroveň vkladania pre parnú nádobu s otvormi môžete zvoliť ľubovoľne alebo nádobu môžete opatrne položiť na dno priestoru na pečenie.

Dajte pozor, aby ste dno priestoru na pečenie nepoškrabali!

Misku s cestom položte do parnej nádoby. Cesto nezakrývajte.

Potraviny	Množstvo	Príslušenstvo	Teplota v °C	Doba pečenia v min
Kysnuté cesto	1 kg	Miska + parná nádoba s otvormi	35	20 - 30

Odšťavovanie

Bobule dajte pred odšťavovaním do misky a ocukrite. Minimálne jednu hodinu ich nechajte postáť, aby pustili šťavu.

Bobule dajte do dierovanej nádoby na parenie a zasuňte do výšky 3. Na zachytenie šťavy zasuňte nedierovanú nádobu na parenie do výšky 1.

Na záver dajte bobule do utierky a zvyšok šťavy vytlačte.

Potravina	Príslušenstvo	Výška	Druh ohrevu	Teplota v °C	Čas ohrevu v min.
Maliny	Dierované + nedierované	2 1	Parenie	100	30 - 45
Ríbezle	Dierované + nedierované	2 1	Parenie	100	40 - 50

Zaváranie

Potraviny zavárajte podľa možnosti čerstvé. Dlhšie skladovanie znižuje ich obsah vitamínov a vedie k miernemu kysnutiu potravín.

Používajte len kvalitné ovocie a zeleninu.

Vo vašom spotrebiči môžete zavárať nasledovné ovocie a zeleninu:

Obsah plechoviek, mäso, ryby alebo paštétovú hmotu.

Zaváracie poháre, gumené tesnenia, svorky a perá skontrolujte.

Gumené tesnenia a poháre umyte dôkladne horúcou vodou. Na umývanie pohárov je vhodný aj program „Dezinfikovanie dojčenských fľaštičiek“.

Postavte poháre do dierovanej nádoby na parenie. Nesmú sa navzájom dotýkať.

Po uplynutí uvedeného času ohrevu otvorte dvierka varného priestoru.

Zaváracie poháre vyberte z varného priestoru až vtedy, keď sú úplne vychladnuté.

Potravina	Príslušenstvo	Výška	Druh ohrevu	Teplota v °C	Čas varenia v min.
Zelenina	1-litrové zaváracie poháre	2	Parenie	100	30 - 120
Kôstkové ovocie	1-litrové zaváracie poháre	2	Parenie	100	25 - 30
Jadrové ovocie	1-litrové zaváracie poháre	2	Parenie	100	25 - 30

Zmrazené výrobky

Riadte sa pokynmi výrobcu uvedenými na obale.

Uvedené časy ohrevu platia vždy pre vsunutie do studeného varného priestoru.

Potravina	Príslušenstvo	Výška	Druh ohrevu	Teplota v °C	Čas varenia v min.
Cestoviny čerstvé, chladené*	Nedierované	2	Parenie	100	5 - 10
Pstruh	Dierované + nedierované	2 1	Parenie	80 - 100	20 - 25
Filé z lososa	Dierované + nedierované	2 1	Parenie	80 - 100	20 - 25
Brokolica	Dierované + nedierované	2 1	Parenie	100	6 - 10

* Pridajte trochu tekutiny

Potravina	Príslušenstvo	Výška	Druh ohrevu	Teplota v °C	Čas varenia v min.
Karfiol	Dierované + nedierované	2 1	Parenie	100	5 – 8
Fazuľa	Dierované + nedierované	2 1	Parenie	100	6 – 10
Hrášok	Dierované + nedierované	2 1	Parenie	100	5 – 12
Karotka	Dierované + nedierované	2 1	Parenie	100	4 – 6
Miešaná zelenina	Dierované + nedierované	2 1	Parenie	100	6 – 10
Kel	Dierované + nedierované	2 1	Parenie	100	5 – 10

* Pridajte trochu tekutiny

Skúšobné jedlá

Skúšobné jedlá podľa normy EN 60350-1.

Tieto tabuľky boli zostavené pre skúšobné pracoviská, aby sa uľahčilo skúšanie a testovanie rôznych spotrebičov.

Potravina	Príslušenstvo	Výška	Druh ohrevu	Teplota v °C	Čas varenia v min.
Brokolica (Rozvádžanie pary)	Dierované + nedierované	2 1	Parenie	100	7 – 9
Brokolica (Prisun pary)	Dierované + nedierované	2 1	Parenie	100	7 – 9
Hrášok* (Maximálne množstvo)	Dierované + nedierované	2 1	Parenie	100	5 – 12

* 2,0 kg hrášku v nádobe rovnomerne rozdeľte.



Thank you for buying a Bosch Home Appliance!

Register your new device on MyBosch now and profit directly from:

- **Expert tips & tricks for your appliance**
- **Warranty extension options**
- **Discounts for accessories & spare-parts**
- **Digital manual and all appliance data at hand**
- **Easy access to Bosch Home Appliances Service**

Free and easy registration – also on mobile phones:

www.bosch-home.com/welcome



Looking for help? You 'll find it here.

Expert advice for your Bosch home appliances, need help with problems or a repair from Bosch experts.

Find out everything about the many ways Bosch can support you:

www.bosch-home.com/service

Contact data of all countries are listed in the attached service directory.

Robert Bosch Hausgeräte GmbH

Carl-Wery-Straße 34

81739 München

Germany

www.bosch-home.com



9001389373

000709