



Ponorný mixér MSM2650B



BOSCH

cz Návod k použití



4 242002 921808

Použití podle určení

Pozorně si přečtěte tento návod k použití spotřebiče a mějte jej po ruce k pozdějšímu nahlédnutí. Při případném předání spotřebiče další osobě nezapomeňte předat i tento návod k použití.

Při nedodržení těchto pokynů výrobce neodpovídá za případné škody vyplývající z použití spotřebiče.

Tento spotřebič je určen k použití v domácnosti a jen na takové množství, které je obvyklé při použití v domácnosti, a nikoli pro komerční účely. Dále je určen např.

k používání v kuchyňkách pro zaměstnance obchodů, kancelářů, hospodářských a jiných nebytových provozů. Mohou jej používat také hosté penzionů, hotelů či jiných podobných ubytovacích zařízení. Spotřebič je určen pouze ke krájení a mixování potravin. Spotřebič není vhodný k přípravě bramborové kaše (nebo kaši podobné konzistence). Nesmí být používán na zpracovávání jiných předmětů nebo látek. Používejte pouze originální příslušenství dodané s Vaším spotřebičem.

Spotřebič se nesmí nacházet v bezprostřední blízkosti horkých ploch, např. varných desek. Mixovací nádobu nevkládejte do mikrovlnné trouby. Tento spotřebič smí používat

osoby se sníženými tělesnými, sensorickými nebo duševními schopnostmi a nedostatkem zkušeností pouze pod dohledem způsobilé osoby či po zaškolení v oblasti bezpečného používání spotřebiče a možných rizik plynoucích z používání spotřebiče.

Udržujte děti mimo dosah spotřebiče a síťového kabelu a nenechávejte je spotřebič obsluhovat. Děti si se spotřebičem nesmí hrát. Děti nesmí provádět čištění a údržbu spotřebiče.

Bezpečnostní pokyny

Varování!

Nebezpečí požáru a úrazu elektrickým proudem!

Používejte tento spotřebič pouze uvnitř, při pokojové teplotě a v nadmořské výšce nižší než 2000 m.

Připojte spotřebič pouze na střídavé napětí do předpisově nainstalované zásuvky s ochranným vodičem. Zajistěte, aby zemnicí systém elektrické domovní instalace byl předpisově instalován. Spotřebič připojujte a uvádějte do provozu jen podle údajů uvedených na typovém štítku.

Nepoužívejte spotřebič ani síťový kabel, pokud vykazují známky poškození. Aby nedošlo k případnému ohrožení na zdraví, opravy spotřebiče jako např. výměnu síťového kabelu smí provádět pouze vyškolený personál našeho zákaznického servisu.

Nepřipojujte spotřebič k zásuvkám s časovým spínačem nebo s dálkovým ovládním. Doporučujeme Vám nenechávat spotřebič zapnutý po delší dobu, než která je nezbytná ke zpracování přísad.

Síťový kabel nesmí přijít do kontaktu s horkým povrchem nebo vést přes ostré hrany. Nikdy neponořujte základní spotřebič do tekutiny a nečistěte jej v myčce nádobí.

Neberte spotřebič do mokrých rukou a nenechávejte jej běžet naprázdno.

Neponořujte spotřebič do tekutiny nad hranici, kde se spojuje základní spotřebič a mixovací nástavec.

Po každém použití, kdykoliv je spotřebič ponechán bez dozoru, před každou montáží či demontáží spotřebiče, před jeho čištěním a v případě poruchy musí být spotřebič odpojen od elektrické sítě.

Varování!

Nebezpečí úrazu!

Neprodleně po použití spotřebiče vyčkejte, dokud se mixovací nástavec zcela nezastaví.

Předtím, než na spotřebič umístíte příslušenství či díly, které jsou během provozu uvedeny do pohybu, je třeba spotřebič vypnout a odpojit od elektrické sítě.

V žádném případě nesahejte na nože na mixovacím nástavci. Nikdy nečistěte tyto nože holýma rukama.

Varování!

Nebezpečí opaření!

Při zpracování horkých tekutin buďte opatrní. Tekutiny se mohou při práci rozstříkovat. Nikdy nepokládejte mixovací nástavec na horký povrch nebo do horké směsi potravin. Před použitím mixéru nechte horké potraviny zchladnout na nejméně 80 °C. Před použitím ponorného mixéru v hrnci dejte tento hrnec pryč z varné zóny.

Varování!

Nebezpečí udušení!

Obalový materiál neponechávejte dětem na hraní.

Gratulujeme Vám k zakoupení nového spotřebiče značky Bosch. Na následujícím stránkách tohoto návodu k použití naleznete užitečné pokyny pro bezpečné používání Vašeho spotřebiče. Pozorně si tento návod k použití přečtěte a dodržujte veškeré pokyny. Díky nim budete moci spotřebič dlouho používat a výsledky Vaší práce potvrdí správnost Vašeho rozhodnutí k zakoupení tohoto spotřebiče. Tento návod k použití si uschovejte pro další použití, případně pro příštího majitele. Další informace o našich výrobcích naleznete na našich webových stránkách.

Obsah

Použití podle určení.....	3
Bezpečnostní pokyny	3
Přehled	5
Před prvním použitím	5
Mixovací nástavec.....	6
Provoz	6
Péče a denní čištění	7
Recepty pro standardní/nerezový mixovací nástavec.....	7
Recepty pro použití malého mixovacího nástavce.....	8
Likvidace	8
Záruka.....	9

Přehled

→ Obr. **A**

- Základní spotřebič MSM14.../MSM24...***
 - Vypínač
 - Síťový kabel
- Základní spotřebič MSM26...***
 - Vypínač
 - Síťový kabel
- Mixovací nástavec s mixovacím nožem***
 - Standardní mixovací nástavec
 - Nerezový mixovací nástavec
 - Malý mixovací nástavec
- Mixovací nádobka s měřítkem***
 - Poklice pro uchování čerstvosti*

5 Univerzální nástavec* zvláštní návod k použití

6 Metla * zvláštní návod k použití

* v závislosti na modelu

Návod k použití se vztahuje k rozličným modelům tohoto spotřebiče. Přehled na stránkách s obrázky → obr. **D**.

Pokud není příslušenství součástí dodávky, můžete si ho objednat přes zákaznický servis:

Příslušenství	Obj. číslo
Mixovací nádobka	00481139
Univerzální nástavec	12009171
Metla	00750665

S univerzálním nástavcem můžete spotřebič používat na plný výkon.

Před prvním použitím

Před prvním použitím Vašeho nového spotřebiče jej musíte vyjmout z obalového materiálu, omýt a zkontrolovat.

Varování!

Nikdy nepoužívejte spotřebič, který je poškozen!

- Vyjměte základní spotřebič a veškeré příslušenství z obalového materiálu.
- Sejměte veškerý obalový materiál.
- Zkontrolujte úplnost všech součástí.
→ **obraz A / D**
- Zjistěte, zda jsou všechny části v pořádku.
- Před prvním použitím všechny součásti Vašeho spotřebiče omýjte. → „Péče a denní čištění“ viz strana 7

Mixovací nástavec

Upozornění:

- Mixovací nástavce jsou vhodné jak pro sekání a míchání majonézy, omáček, míchaných nápojů, kojenecké stravy, vařeného ovoce a vařené zeleniny, tak pro výrobu pyré z polévek.
- Mixovací nástavce nejsou vhodné pro přípravu pyré, které se skládá pouze z brambor nebo potravin podobné konzistence.
- Za tímto účelem použijte tyčový mixer Bosch s nástavcem na št'ouchání „ProPuree“.
- Před zpracováním potravin je nakrájejte na větší kousky. Před použitím malého mixovacího nástavce nakrájejte potraviny na menší kousky.

Standardní/Nerezový mixovací nástavec

Mixovací nástavec je vhodný ke zpracování potravin ve větších nádobách, v hrnci nebo ve speciální mixovací nádobě.

→ „Recepty pro použití Standardního/nerezového mixovacího nástavce“ viz strana 7

Malý mixovací nástavec

Malý mixovací nástavec je obzvláště vhodný ke zpracování malého množství potravin v malých nádobách. Používané nádoby by měly mít průměr 45-60 mm.

→ „Recepty pro použití malého mixovacího nástavce“ viz strana 8

Provoz

⚠ Varování!

Nebezpečí opaření!

Při zpracování horkých tekutin buďte opatrní. Tekutiny se mohou při práci rozstříkovat. Před použitím mixéru nechte horké potraviny zchladnout nejméně na 80 °C.

Nebezpečí úrazu!

Po vypnutí spotřebiče vyčkejte, dokud se mixovací nástavec zcela nezastaví. V žádném případě nesahejte na nože na mixovacím nástavci.

Pozor

- Mixovací nástavec musí být k základnímu spotřebiči řádně připojen. Mixovací nástavec se nesmí viklat ani přepadávat.
- Doporučujeme Vám nenechávat spotřebič zapnutý po dobu delší, než která je nezbytná ke zpracování přísad.
- Tužší potraviny, jako jsou jablka, brambory a ryby, je nutné před zpracováním nakrájet na kousky a mírně povařit. Syrové potraviny (cibuli, česnek, bylinky atd.) krájejte/sekejte pomocí univerzálního kráječe.

→ Obr. B

1. Připravte si všechny přísady. Větší kousky si předem nakrájejte.
2. Umístěte potraviny do vhodné vysoké a stabilní nádoby nebo potraviny zpracovávejte i nadále v hrnci.
3. Síťový přívodní kabel úplně odviňte.
4. Uchopte mixovací nástavec, umístěte jej na základní spotřebič a otočte s ním ve směru hodinových ručiček, dokud se součástí řádně nespojí.
5. Připojte síťovou zástrčku.
6. Uchopte jednou rukou spotřebič a ponořte mixovací nástavec do nádoby. Druhou rukou držte pevně nádobu.
7. Stiskněte vypínač (tlačítko On). Dokud budete tisknout vypínač, bude ponorný mixér zapnutý.
8. Jakmile dosáhnete přísady požadované konzistence, vypínač uvolněte.
9. Odpojte kabel z elektrické sítě.

Upozornění:

- Abyste zabránili rozstříkování mixovaných surovin, stiskněte vypínač až tehdy, když je mixovací nástavec úplně ponořen do mixovaných potravin.
- Pokud mixujete tekuté přísady, pro dosažení lepšího výsledku mixování ponořte mixovací nástavec a držte jej v mírně sklopené pozici, abyste zabránili přichycení potravin ke dnu nádoby.

Péče a denní čištění

Spotřebič musí být po každém použití řádně očištěn.

Varování

Nebezpečí úrazu elektrickým proudem!

- Před začátkem čištění spotřebič odpojte od elektrické sítě.
- Nikdy neponořujte základní spotřebič do tekutiny a nemyjte jej v myčce nádobí.

Pozor!

- Nepoužívejte žádné čisticí prostředky obsahující alkohol nebo líh.
- Nepoužívejte žádné ostré ani kovové předměty.
- Nepoužívejte žádné drátěnky ani čisticí prostředky obsahující písek.

→ obraz 

1. Odpojte základní spotřebič od příslušenství.
2. Otrete povrch základního spotřebiče měkkým vlhkým hadříkem a osušte jej.
3. Očistěte příslušenství prostředkem na mytí nádobí a měkkým hadříkem nebo houbičkou, případně příslušenství omyjte v myčce nádobí.
4. Mixovací nástavec nechte uschnout ve svislé poloze (mixovací nůž směrem nahoru), aby zevnitř vytekla zachycená voda.

Upozornění:

- Pro usnadnění čištění mixovacího nástavce jej po použití umístěte do nádoby s čistou vodou a několikrát krátce stiskněte vypínač.
- Po zpracování potravin jako červeného zelí či mrkve může dojít ke zbarvení umělohmotných částí. Toto zbarvení lze odstranit pomocí několika kapek stolního oleje.

Recepty pro použití nerezového mixovacího nástavce

Nástavec

Majonéza

- 1 vejce (žloutek i bílek)
- 1 lžíce hořčice
- 1 lžíce citronové šťávy nebo octa
- 200-250 ml oleje
- sůl a pepř k dochucení

Přísady musí mít stejnou teplotu.

- Umístěte všechny přísady do mixovací nádoby.
- Mixovací nástavec nasadte na základní spotřebič a mixujte směs, dokud se z ní nevyválčí emulze.

- Pomalu pohybuje zapnutým mixérem nahoru až po horní hranici směsi a znovu dolů, dokud není majonéza hotová.

Tip: Podle tohoto receptu si můžete připravit i majonézu pouze s vaječným žloutkem. V tom případě však použijte pouze poloviční dávku oleje.

Zeleninová polévka

- 300 g brambor
- 200 g mrkve
- 1 malý řapíkatý celer
- 2 rajčata
- 1 cibule
- 50 g másla
- 2 l vody
- sůl a pepř k dochucení
- Oloupejte rajčata a zbavte je semínek.
- Nasekejte omytou zeleninu a orestujte ji na rozpáleném máse.
- Přidejte vodu a sůl.
- Povařte po dobu 20-25 minut.
- Odstavte hrnc z sporáku.
- Mixujte polévku v hrnci, dokud nedosáhnete požadované konzistence.
- Dochutěte solí a pepřem.

Těsto na palačinky

- 250 ml mléka
- 1 vejce
- 100 g mouky
- 25 g rozpuštěného a vychladnutého másla
- Všechny přísady vložte ve výše uvedeném pořadí do mixovací nádoby.
- Rozmixujte je dohladka.

Míchané mléčné nápoje

- 1 sklenice mléka
- 6 velkých jahod
nebo 10 malin nebo
1 banán (nakrájený na plátky)
- Umístěte všechny přísady do mixovací nádoby.
- Mixujte, dokud nedosáhnete požadované konzistence.
- Podle chuti přidejte cukr.

Tip: Můžete přidat lžici zmrzliny nebo studené mléko.

Recepty pro použití malého mixovacího nástavce

Tyto recepty byly navrženy speciálně pro přípravu malého množství potravin pomocí malého mixovacího nástavce. Nakrájejte přísady na malé kousky a zpracujte je v úzké nádobě o průměru cca 45-60 mm.

Dětská výživa

- 30 g brambor
- 30 g mrkve
- 30 g telecího masa
- 30 ml vody
- Nasekejte omytou zeleninu na malé kousky.
- Jemně nasekejte maso.
- Všechny přísady mírně povařte.
- Umístěte uvažené přísady do malé mixovací nádoby.
- Použijte malý mixovací nástavec a mixujte směs, dokud nedosáhnete požadované konzistence.

Jogurtová zálivka

- 125 g řídkého jogurtu (3,5 %)
 - 10 g olivového oleje
 - 5 g citronové šťávy
 - 2 g petržele
 - sůl a pepř k dochucení
 - Umístěte všechny přísady do malé mixovací nádoby.
 - Použijte malý mixovací nástavec a mixujte směs, dokud nedosáhnete požadované konzistence.
- ### **Majonéza**
- 1 vaječný žloutek (15 g) z malého vejce
 - 10 g octa
 - 100 ml oleje
 - 5 g citronové šťávy
 - 5 g hořčice
 - sůl a pepř k dochucení
- Přísady musí mít stejnou teplotu!
- Umístěte všechny přísady do malé mixovací nádoby.

- Malý mixovací nástavec umístěte až na dno nádoby a mixujte směs, dokud se z ní nevymíchá emulze.
- Pomalu pohybuje zapnutým mixérem nahoru až po horní hranici směsi a znovu dolů, dokud není majonéza hotová.







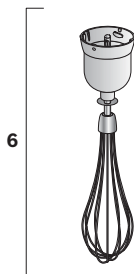
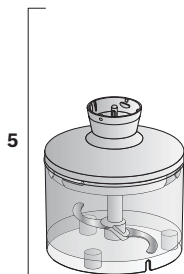
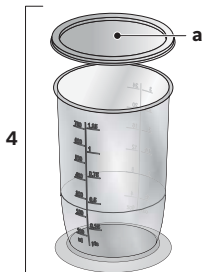
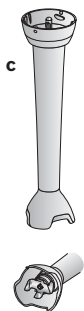
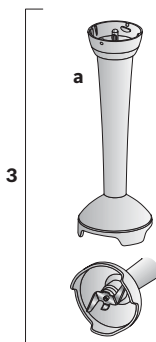
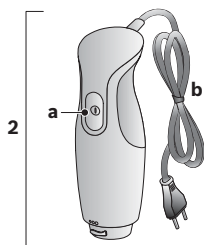
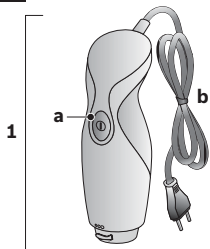

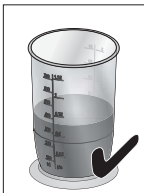
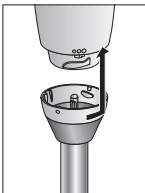
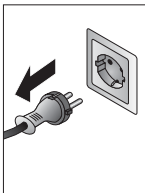
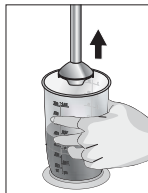
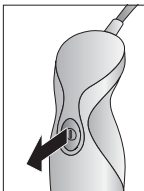
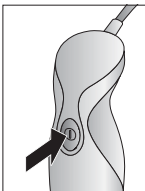
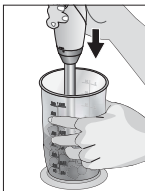
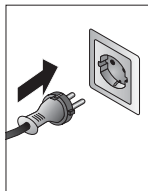
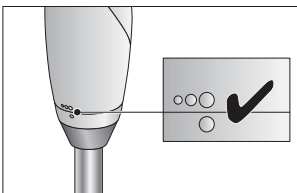
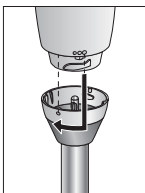
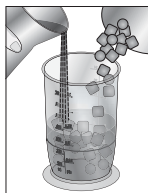
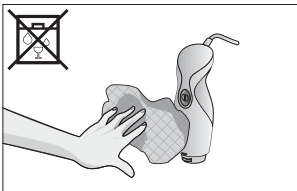
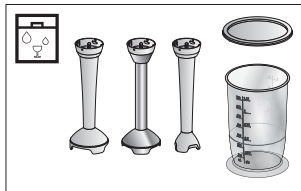

Likvidace



Likvidujte obalové materiály ekologickým způsobem. Tento spotřebič je označen v souladu s evropskou směrnicí 2012/19/EU, která se týká elektrických a elektronických spotřebičů (waste electrical and electronic equipment - WEEE). Tato směrnice udává rámec pro zpětný odběr a recyklaci použitých spotřebičů v celé EU. O aktuálních způsobech likvidace se, prosím, informujte u Vašeho odborného prodejce.

A

B**C**

D										
MSM14000	✓		✓							
MSM14100	✓		✓		✓					
MSM14200	✓		✓		✓		✓	✓		
MSM14500	✓		✓		✓		✓	✓	✓	✓
MSM2410D	✓			✓	✓					
MSM2410Y	✓			✓	✓					
MSM2410P	✓			✓	✓					
MSM2413V	✓			✓	✓	✓				
MSM24500	✓			✓	✓		✓	✓	✓	✓
MSM26130		✓		✓	✓	✓				
MSM2610B		✓		✓	✓	✓				
MSM2620B		✓		✓	✓	✓	✓	✓	✓	
MSM2623G		✓		✓	✓	✓	✓	✓	✓	
MSM2650B		✓		✓	✓	✓	✓	✓	✓	✓

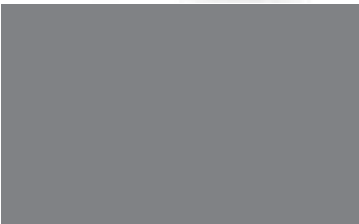

Příslušenství MSM2650B



cz Návod k použití

Pro Vaši bezpečnost

Toto příslušenství je navrženo pro ponorný mixér MSM1.../MSM2...

Pozorně si přečtete návod k použití ponorného mixéru.

Toto příslušenství je vhodné pouze pro použití uvedené v tomto návodu.

⚠ Nebezpečí poranění ostrým nožem!

Mixovacího nože v univerzálním sekacím strojků se nedotýkejte. Mixovací nůž v univerzálním sekacím strojků můžete uchopit pouze za umělohmotnou rukojeť. Nedotýkejte se mixovacího nože v univerzálním sekacím strojků holýma rukama. Omývejte jej kartáčkem. Univerzální sekací strojek musí být před použitím kompletně složen!

Důležité!

Příslušenství nasazujte a snímejte jen v klidovém stavu spotřebiče.

Nikdy nepoužívejte ponorný mixér/mixovací nástavec v univerzálním sekacím strojků. Univerzální sekací strojek nelze použít v mikrovlnné troubě.

Mixovací nástavce nasazujte a snímejte jen v klidovém stavu spotřebiče. Nikdy neponořujte univerzální sekací strojek do tekutiny a nečistěte jej pod tekoucí vodou nebo v myčce nádobí. Nikdy nevkládejte šlehač do základního spotřebiče bez příslušného nástavce. Nikdy neponořujte nástavce do tekutiny a nečistěte je pod tekoucí vodou nebo v myčce nádobí.

Před prvním použitím si pozorně přečtěte tento návod k použití, abyste se seznámili s důležitými pokyny k bezpečnosti a provozu tohoto spotřebiče. Návod k použití si pečlivě uschovejte.

Pokud budete spotřebič předávat další osobě, nepamenejte předat také návod k použití. V závislosti na modelu je možné, že se druh příslušenství u Vašeho modelu bude lišit. Další příslušenství je možné dokoupit v zákaznickém servisu.

Univerzální sekací strojek

→ Obr. A

- 1 Univerzální sekací strojek
- 2 Mixovací nůž
- 3 Nástavec
- 4 Víko

Pokud není univerzální sekací strojek součástí Vašeho ponorného mixéru, můžete si jej objednat v našem zákaznickém servisu (č. produktu 12009171). S univerzálním sekacím strojkem můžete spotřebič používat na plný výkon (podle daného receptu).

→ Obr. B

Provoz

Krájení a mletí masa, tvrdého sýru, cibule, bylin, česneku, ovoce, zeleniny, ořechů a mandlí. Vždy dodržujte maximální množství uvedené v tabulce.

→ Obr. D

Varování!

- Před krájením masa odstraňte chrupavky, kosti a šlachy.
- Univerzální sekací strojek není určený k sekání velmi tvrdých potravin (kávová zrna, ředkvičky, muškátový oříšek) a mražených potravin (ovoce apod.)

→ Obr. E

- Univerzální sekací strojek umístěte na čistý pracovní povrch a zacvakněte do pozice.
- Vložte mixovací nůž.

Varování!

Mixovací nůž musí být v univerzálním sekacím strojkou správně umístěn.

- Přidejte potraviny.
- Umístěte nástavec na univerzální sekací strojek a otáčejte jím po směru hodinových ručiček, dokud se nezacvakne do pozice.
- Umístěte základní spotřebič na nástavec a otočte jím po směru hodinových ručiček.
- Připojte síťovou zástrčku.
- Držte pevně základní spotřebič a univerzální sekací strojek a spotřebič zapněte.
- Po dokončení mixování uvolněte vypínač.
- Umístěte víko na univerzální sekací strojek, můžete v něm zpracované potraviny uchovat.

Po použití spotřebiče/čištění

Varování!

Nikdy neponořujte univerzální sekací strojek do vody a nečistěte jej pod tekoucí vodou nebo v myčce nádobí.

- Sejměte z nástavce základní spotřebič.
- Otočte nástavcem proti směru hodinových ručiček a univerzální sekací strojek sejměte.
- Mixovací nůž uchopte za umělohmotnou rukojeť a vyjměte jej.
- Univerzální sekací strojek a mixovací nůž lze mýt v myčce nádobí.
- Otřete nástavec jen vlhkým hadříkem.

Šlehací metla

→ Obr. 

5 Nástavec

6 Šlehací metla

Pokud není šlehací metla součástí Vašeho ponorného mixéru, můžete si ji objednat v našem zákaznickém servisu (č. produktu 00750665).

Důležité!

Šlehací metlu nasazujte a snímejte jen za klidového stavu spotřebiče.

Provoz

Vhodná ke šlehání šlehačky, vaječného sněhu a mléčné pěny z horkého (max. 70 °C) i studeného (max. 8 °C) mléka a k přípravě omáček a dezertů.

Varování

Nebezpečí opaření!

Horké mléko zpracovávejte ve vysoké úzké mixovací nádobě. V případě vystříknutí mléka může dojít k opaření.

Varování!

Nikdy nevkládejte šlehací metlu do základního spotřebiče bez příslušného nástavce.

→ Obr. 

- Umístěte nástavec na základní spotřebič a otočte jím proti směru hodinových ručiček.
- Vložte šlehací metlu do nástavce a zacvakněte ji do pozice.
- Vložte potraviny do mixovací nádoby.
- Uchopte základní spotřebič s mixovací nádobou a stiskněte tlačítko Zap.
- Po dokončení mixování uvolněte vypínač.

Po použití spotřebiče/čištění

Varování!





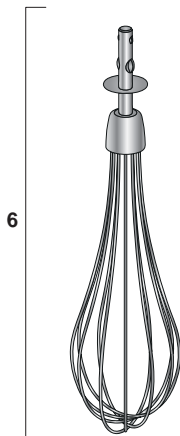
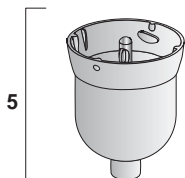
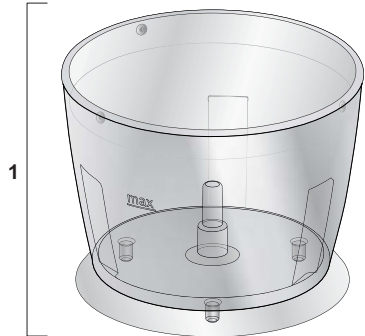
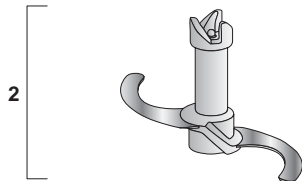
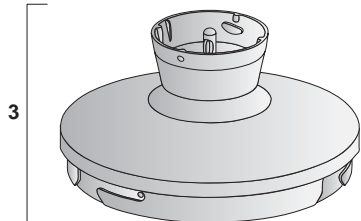
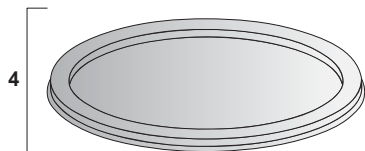

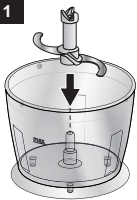
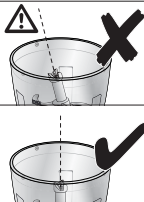
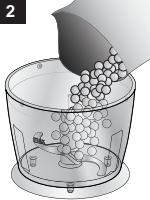
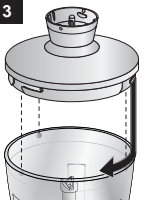
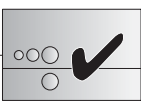
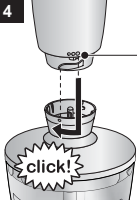
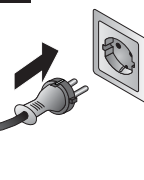
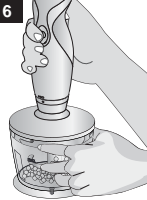
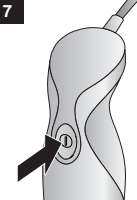
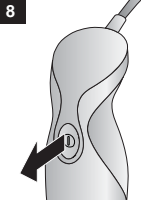
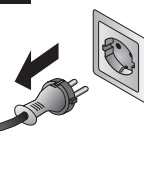
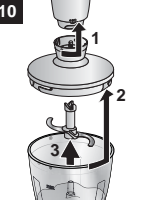
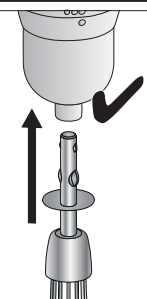
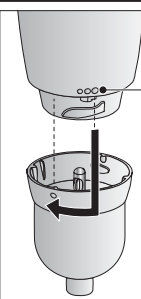
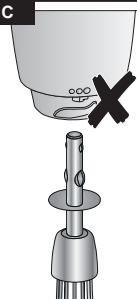







Nikdy neponořujte nástavec do vody a nečistěte jej pod tekoucí vodou nebo v myčce nádobí.

- Sejměte základní spotřebič z nástavce.
- Sejměte z nástavce šlehací metlu.
- Šlehací metlu lze mýt v myčce nádobí, nástavec však otřete jen vlhkým hadříkem.

A

B**1****2****3****4****5****6****7****8****9****10****C**

D

		
	100 g	10-20 s
	150 g	5 s
	100 g	10 s
	15 g	20-30 s
	20 x 	15 s
	100 g	15 s
	100 g	20 s
	100 g	30-40 s
<p>1. </p>	10 g	30 s
<p>2. + </p> <p>+ </p>	100 g	5 s

Záruční podmínky

společnosti BSH domácí spotřebiče s.r.o.

1. Záruka

Na tento výrobek je v souladu § 2113 a násl. zákona č. 89/2012 Sb., občanský zákoník, v platném znění, poskytována **záruka za jakost 24 měsíců** (dále jen „záruka“), která běží zpravidla od odevzdání výrobku zákazníkovi. Pokud byla sjednána delší záruka, řídí se tato speciálními pravidly.

Záruka 24 měsíců je poskytována pouze zákazníkovi spotřebiteli a jen na výrobek **k běžnému užívání v domácnosti**. Zákazníkovi podnikateli nebo jiné právnické osobě je poskytnuta 24 měsíční záruka za předpokladu, že se koupě netýká jeho podnikatelské činnosti (např. prádelna, ubytovací služby, restaurační zařízení apod.), způsob užívání je obdobný užívání v domácnosti a výrobek není prokazatelně přetěžován (kumulativně); v ostatních případech je poskytována záruka v délce 6 měsíců. Společnost BSH domácí spotřebiče s.r.o. si vyhrazuje právo omezit plnění záruky nad rámec 6 měsíců v případě, že bude zjevné, že spotřebič není provozován v souladu s výše uvedenými podmínkami.

2. Pořizovací doklad a záruční list

Základním průkazem práv zákazníka je **pořizovací doklad** (paragon, faktura, leasingová smlouva apod.). Pokud byl při prodeji vydán **záruční list**, je tento součástí výrobku s výrobním číslem uvedeným na přední straně tohoto záručního listu. Nedílnou součástí záručního listu je pořizovací doklad. Zákazník si ve vlastním zájmu pořizovací doklad i záruční list pečlivě uschová.

Bezplatný záruční servis je možno poskytnout jen v případě předložení pořizovacího dokladu nebo v případě prodloužené záruky i vyplněného záručního listu a vystaveného certifikátu, pokud byl vydán. Záruční list vyplňuje prodejce a je v zájmu zákazníka zkontrolovat správnost a úplnost uvedených údajů. Záruční list je platný pouze v originálu, na kopie nebude brán zřetel.

3. Uplatnění záruky

Zákazník má v rámci poskytnuté záruky právo na bezplatné, včasné a řádné odstranění reklamované vady výrobku, a to opravou, popřípadě – není-li to vzhledem k povaze (zn. příčině i projevu) vady neúměrné – právo na výměnu výrobku nebo jeho vadné součásti. Za zákonem stanovených podmínek může být poskytnuta sleva na výrobku anebo může být výrobek vrácen.

Záruční oprava se vztahuje výhradně na vady, které vzniknou průkazně v době platné záruky. Takto vzniklé vady je oprávněn odstranit pouze **autorizovaný servis**. Uplatnit záruku může zákazník u autorizovaného servisu nebo v prodejně, kde byl výrobek zakoupen, a to bez zbytečného odkladu, nejpozději však do konce záruční doby. Zvolí-li zákazník jiný, než nejbližší autorizovaný servis, bude na něm, aby nesl v souvislosti s tím zvýšené náklady.

Autorizovaný servis posoudí oprávněnost reklamace a podle povahy vady výrobku rozhodne o způsobu řešení reklamace.

Seznam autorizovaných servisů je k dispozici na www.bosch-home.cz.

Doba, po kterou zákazník nemůže výrobek z důvodu vady používat, se do záruční doby nepočítá. O tuto dobu se záruční doba prodlužuje. Při výměně se **běh záruční doby** neobnovuje. Při opravě nedochází k běhu nové záruční doby týkající se opravené součásti či součástíky.

Po provedení záruční opravy je autorizovaný servis povinen vydat zákazníkovi čitelnou kopii opravního listu. **Opravní list** slouží k prokazování práv zákazníka, proto je ve vlastním zájmu zákazníka před podpisem opravního listu zkontrolovat jeho obsah a kopii opravního listu pečlivě uschovat.

Zákazník je povinen poskytnout autorizovanému servisu **součinnost** k ověření existence reklamované vady a k jejímu odstranění (včetně odpovídajícího potřebného vyzkoušení nebo demontáže výrobku).

Při uplatnění reklamace předá zákazník **výrobek čistý** v souladu s hygienickými předpisy nebo obecnými hygienickými zásadami včetně všech jeho součástí a příslušenství, umožňujících takové ověření a odstranění vady. V případě, že výrobek nedodá kompletní a je-li kompletnost výrobku nezbytná k zjištění existence reklamované vady a/nebo k jejímu odstranění, běh lhůty k vyřízení reklamace začíná až dodáním chybějících součástí.

4. Neoprávněnost reklamace

Reklamacie není oprávněná v případech, vznikla-li závada nebo poškození:

- prokazatelně nesprávným užíváním výrobku (např. v rozporu s návodem, s pokyny uvedenými na obalu výrobku či v záručním listě, užíváním v rozporu s obecně známými pravidly užívání předmětného výrobku, provozem při nesprávném napájecím napětí, připojování na nedovolené zdroje proudu, užíváním zboží v nevhodných podmínkách – vlhko, prašnost, extrémní tvrdost vody apod.) anebo jiným nesprávným jednáním uživatele (např. neodbornou instalací či zapojením);
- prokazatelně nedovolenými zásahy do přístroje (konstrukční nebo jiná úprava, neodborná montáž), živelnou katastrofou nebo mechanickým poškozením výrobku;
- nese-li předložený záruční list zjevné známky provedených změn údajů nebo je-li na výrobku odlišné výrobní číslo od toho, jež je uvedeno v záručním listě;
- u estetických komponentů, nezajišťujících funkčnost výrobku z důvodu:
 - transportního poškození nebo přemísťováním (poškrábání, promáčknutí, praskliny, rozbitá skla a police apod.)
 - nefunkčních estetických komponentů jako jsou madla, skla, ovládací spínače apod., které jsou důsledkem běžného opotřebení
 - změny barvy plastových komponentů (jedná se o běžný fyzikálně chemický jev po čase používání)
 - vady spotřebních materiálů, u kterých je doba životnosti daná charakterem součástky (žárovky, vodní filtry, vzduchové, prachové filtry, uhlíkové filtry všeho druhu, akumulátory, baterie, apod.)
 - vady příslušenství a volitelné vybavy, způsobené nevhodnou manipulací nebo nepřiměřeným zacházením

Ze záručních oprav jsou vyloučeny případy běžné údržby nebo čištění, instalace, programování, kontroly parametrů výrobku.

5. Náhradní díly

Záruka na samostatně prodaný náhradní díl výrobku je poskytována v délce 6 měsíců, a to za předpokladu jeho odborné instalace.

6. Pozáruční servis

V případě placené pozáruční opravy provedené autorizovaným servisem se poskytuje záruka v délce 24 měsíců.

7. Rozšířená záruka nad rámec zákona

U spotřebičů (pračky, myčky) sériové vybavených systémem Aqua-Stop (patent BSH) je výrobcem poskytnuta záruka na škody způsobené chybou tohoto systému. Na tyto škody je zákazníkovi spotřebiteli poskytnuta náhrada, a to po celou dobu životnosti spotřebiče. Vyloučena je náhrada škody v případě, kdy nebyl spotřebič zapojen do elektrického obvodu pod proudem.

8. Upozornění pro prodejce

Prodejce je povinen vyplnit správně a úplně záruční list v den prodeje výrobku. Při případné předprodejní reklamaci je třeba předložit řádně vyplněný reklamační protokol a pořizovací doklad (fakturu).

9. Ochrana osobních údajů

Osobní údaje zákazníka kupujícího budou použity výhradně k účelům pro zpracování objednávek a k případnému vyřízení záruky v souladu se zák. č. 101/2000 Sb., o ochraně osobních údajů.

10. Prohlášení o hygienické nezávadnosti výrobků

Všechny výrobky distribuované společností BSH domácí spotřebiče s.r.o. a přicházející do styku s potravinami splňují požadavky o hygienické nezávadnosti dle zákona č.258/2000 Sb., vyhlášky 38/2001 Sb. Toto prohlášení se vztahuje na všechny výrobky přicházející do styku s potravinami uvedené v aktuálním ceníku společnosti BSH domácí spotřebiče s.r.o.

Ujištění dovozce o vydání prohlášení o shodě

Vážený zákazníku,

dle § 13, odst.5 zákona č.22/1997 Sb. Vás ujišťujeme, že na všechny výrobky distribuované společností BSH domácí spotřebiče s.r.o. našim obchodním partnerem bylo vydáno prohlášení o shodě ve smyslu zákona č. 22/1997 Sb a nařízení vlády č. 17/2003 Sb., 616/2006 Sb. a 22/2003 Sb. a příslušných nařízení vlády. Toto ujištění dovozce o vydání prohlášení o shodě se vztahuje na všechny výrobky včetně plynových spotřebičů, které jsou obsaženy v aktuálním ceníku firmy BSH domácí spotřebiče s.r.o.

B/S/H/

Kontakt na servis domácích spotřebičů BOSCH

BSH domácí spotřebiče s.r.o.
Radlická 350
158 00 Praha 5

Přijem oprav
Tel.: +420 251 095 546
Email: opravy@bshg.com

Objednávky příslušenství a náhradních dílů
Tel.: +420 251 095 556
Email: dily@bshg.com

Zákaznické poradenství
Tel.: +420 251 095 555
Email: bosch.spotrebice@bshg.com

Aktuální informace o servisu naleznete na internetových stránkách www.bosch-home.cz
Zde máte možnost sjednat opravu pomocí online formuláře.



Ponorný mixér MSM2650B



BOSCH

sk Návod na použitie

Použitie podľa určenia

Pozorne si prečítajte tento návod na použitie spotrebiča a odložte si ho na neskoršie nahliadnutie. Pri prípadnom predaji spotrebiča ďalšej osobe nezabudnite odovzdať aj tento návod na použitie.

Pri nedodržaní týchto pokynov výrobcu nezodpovedá za prípadné škody vyplývajúce z použitia spotrebiča.

Tento spotrebič je určený na použitie v domácnosti a len na také množstvo, ktoré je obvyklé pri použití v domácnosti a nie pre komerčné účely.

Použitie podobné domácnosti zahŕňa napr. používanie v kuchynkách pre zamestnancov obchodov, kancelárií, hospodárskych a iných nebytových prevádzok. Môžu ho používať tiež hostia penziónov, hotelov, či iných podobných ubytovacích zariadení. Spotrebič je určený len na krájanie a mixovanie potravín. Spotrebič nie je vhodný na prípravu zemiakovej kaše (alebo kaši podobnej konzistencie). Nesmie byť používaný na spracovávanie iných predmetov alebo látok. Používajte len originálne príslušenstvo dodané s Vaším spotrebičom. Spotrebič sa nesmie nachádzať v bezprostrednej blízkosti horúcich plôch, napr. varných dosiek.

Mixovaciú nádobu nepoužívajte v mikrovlnnej rúre.

Tento spotrebič môžu používať osoby so zníženými telesnými, sensorickými alebo duševnými schopnosťami a nedostatkom skúseností len pod dohľadom patričnej osoby či po zaškolení v oblasti bezpečného používania a možných rizík vyplývajúcich z používania spotrebiča. Udržujte deti mimo dosah spotrebiča a sieťového kábla a nenechávajte ich spotrebič používať. Deti sa so spotrebičom nesmú hrať. Deti nesmú vykonávať čistenie a používateľskú údržbu spotrebiča.

Bezpečnostné pokyny

⚠ Varovanie!

Nebezpečenstvo požiaru a úrazu elektrickým prúdom!

Používajte tento spotrebič len vo vnútri, pri izbovej teplote a v nadmorskej výške nižšej než 2000 m.

Pripojte spotrebič len na striedavé napätie do predpisovo nainštalovanej zásuvky s ochranným vodičom. Zaistite, aby zemiaci systém elektrickej domovej inštalácie bol predpisovo inštalovaný.

Spotrebič pripájajte a uvádzajte do prevádzky len podľa údajov uvedených na typovom štítku.

Nepoužívajte spotrebič ani sieťový kábel, ak vykazujú známky poškodenia. Aby nedošlo k prípadnému ohrozeniu zdravia, opravy spotrebiča ako napr. výmenu sieťového kábla smie vykonávať len vyškolený personál nášho zákazníckeho servisu. Nepripájajte spotrebič k zásuvkám s časovým spínačom alebo diaľkovým ovládaním. Odporúčame Vám nenechávať spotrebič zapnutý po dobu dlhšiu, než je nutné na spracovanie prísad. Sieťový kábel sa nesmie dostať do kontaktu s horúcim povrchom alebo viesť cez ostré hrany. Nikdy neponárajte základný spotrebič do tekutiny a nečistite ho v umývačke riadu. Neberte spotrebič do mokrých rúk a nenechávajte ho bežať naprázdno. Neponárajte spotrebič do tekutiny nad hranicu, kde sa spája základný spotrebič a mixovací nastavec. Po každom použití, kedykoľvek je spotrebič ponechaný bez dozoru, pred každou montážou či demontážou spotrebiča, pred jeho čistením a v prípade poruchy musí byť vždy spotrebič odpojený od elektrickej siete.

⚠ Varovanie!

Nebezpečenstvo úrazu!

Po použití spotrebiča počkajte, dokiaľ sa mixovací nastavec úplne nezastaví.

Predtým, než na spotrebič umiestnite späť príslušenstvo či diely, ktoré sú počas prevádzky uvedené do pohybu, je treba spotrebič vypnúť a odpojiť od elektrickej siete.

V žiadnom prípade nesiahajte na nože na mixovacom nastavci. Nikdy nečistite tieto nože holými rukami.

⚠ Varovanie!

Nebezpečenstvo obarenia!

Pri spracovaní horúcich tekutín buďte opatrní. Tekutiny sa môžu pri práci rozstrekovať. Nikdy nepokladajte mixovací nastavec na horúci povrch alebo do horúcej zmesi potravín. Pred použitím mixéra nechajte horúce potraviny vychladnúť na najmenej 80 °C. Pred použitím ponorného mixéra v hrnci odstráňte tento hrniec z varnej zóny.

⚠ Varovanie!

Nebezpečenstvo udusenía!

Obalový materiál nenechávajte deťom na hranie.

Gratulujeme vám k zakúpeniu Vášho nového spotrebiča značky Bosch. Na nasledujúcich stránkach tohto návodu na použitie nájdete užitočné pokyny na bezpečné používanie Vášho spotrebiča. Pozorne si tento návod na použitie prečítajte a dodržujte všetky pokyny. Vďaka nim budete môcť spotrebič dlho používať a výsledky Vašej práce potvrdia správnosť Vášho rozhodnutia o zakúpení tohto spotrebiča. Tento návod na použitie si uschovajte na ďalšie použitie, prípadne pre ďalšieho majiteľa. Ďalšie informácie o našich výrobkoch nájdete na našich webových stránkach.

Obsah

Použitie podľa určenia.....	3
Bezpečnostné pokyny	3
Prehľad	5
Pred prvým použitím	5
Mixovací nadstavec.....	6
Prevádzka	6
Starostlivosť a denné čistenie	7
Recepty pre štandardný /nehrdzavejúci nadstavec na mixovanie	7
Recepty na použitie malého mixovacieho nadstavca.....	8
Likvidácia	8
Záruka	9

Prehľad

→ Obr. A

- Základný spotrebič MSM14.../MSM24...***
 - Vypínač
 - Sieťový kábel
- Základný spotrebič MSM26...***
 - Vypínač
 - Sieťový kábel
- Mixovací nadstavec s mixovacím nožom***
 - Štandardný nadstavec
 - Nehrdzavejúci mixovací nadstavec
 - Malý mixovací nadstavec
- Mixovacia nádoba s mierkou***
 - Pokrievka na uchovanie čerstvosti*

5 Univerzálny nadstavec* (zvláštny návod na použitie)

6 Metla* (zvláštny návod na použitie)

* v závislosti od modelu

Návod na použitie sa vzťahuje k rozličným modelom tohto spotrebiča. Prehľad na stránkach s obrázkami

→ **obr. D** Ak nie je príslušenstvo súčasťou dodávky, môžete si ho objednať cez zákaznický servis:

Príslušenstvo	Obj. číslo
Mixovacia nádoba	00481139
Univerzálny nadstavec*	12009171
Metla	00750665

S univerzálnym krájačom môžete spotrebič používať na plný výkon.

Pred prvým použitím

Pred prvým použitím Vášho nového spotrebiča ho musíte vytiahnuť z obalového materiálu, umyť a skontrolovať.

Varovanie!

Nikdy nepoužívajte spotrebič, ktorý je poškodený!

1. Vyberte základný spotrebič a všetko

príslušenstvo z obalového materiálu.

2. Odstráňte všetok obalový materiál.

3. Skontrolujte úplnosť všetkých súčastí

→ **obr. A / D**

4. Zistíte, či nie sú žiadne časti poškodené.

5. Pred prvým použitím všetky

súčasti Vášho spotrebiča

umyte. → „Starostlivosť a denné čistenie“ pozri strana 7

Mixovací nadstavec

Upozornenie:

- Nadstavce na mixovanie sú vhodné nielen pre sekanie a miešanie majonézy, omáčok, miešaných nápojov, dojcenskej stravy, vareného ovocia a varenej zeleniny, ale aj pre výrobu pyrú z polievok.
- Nadstavce na mixovanie nie sú vhodné pre prípravu pyrú, ktoré je zložené iba zo zemiakov alebo potravín podobnej konzistencie.
- Za týmto účelom používajte tyčový mixér Bosch s nadstavcom na šľahanie „ProPuree“.
- Pred spracovaním potraviny nakrájajte na väčšie kúsky. Pred použitím malého mixovacieho nadstavca nakrájajte potraviny na menšie kúsky.

Štandardný / Nehrdzavejúci mixovací nadstavec

Mixovací nadstavec je vhodný na spracovanie potravín vo väčších nádobách, v hrnci alebo v špeciálnej mixovacej nádobe. → „Recepty na použitie Štandardného/nehrdzavejúceho mixovacieho nadstavca“ pozri strana 7”

Malý mixovací nadstavec

Malý mixovací nadstavec je obzvlášť vhodný na spracovanie malého množstva potravín v malých nádobách. Používané nádoby by mali mať priemer 45 – 60 mm. → „Recepty na použitie malého mixovacieho nadstavca“ pozri strana 8”

Prevádzka

⚠ Varovanie!

Nebezpečenstvo obarenia!

Pri spracovaní horúcich tekutín buďte opatrní. Tekutiny sa môžu pri práci rozstrekovať. Pred použitím mixéru nechajte horúce potraviny vychladnúť na najmenej 80 °C.

Nebezpečenstvo úrazu!

Po vypnutí spotrebiča počkajte, pokiaľ sa mixovací nadstavec úplne nezastaví. V žiadnom prípade nesiahajte na nože na mixovacom nadstavci.

Pozor!

- Mixovací nadstavec musí byť k základnému spotrebiču riadne pripojený. Mixovací nadstavec sa nesmie kývať ani prepadať.
- Odporúčame Vám nenechávať spotrebič zapnutý po dobu dlhšiu, než je nutné na spracovanie prísad.
- Tuhšie potraviny, ako sú jablká, zemiaky a ryby, je nutné pred spracovaním nakrájať na kúsky a mierne povariť. Surové potraviny (cibuľu, cesnak, bylinky atď.) krájajte/sekajte pomocou univerzálneho krájača

→ Obr. 3

1. Pripravte si všetky prísady. Väčšie kúsky si dopredu nakrájajte.
2. Umiestnite potraviny do vhodnej, vysokej a stabilnej nádoby alebo potraviny spracovávajú aj naďalej v hrnci.
3. Sieťový prívodný kábel úplne odviňte.
4. Uchopte mixovací nadstavec, umiestnite ho na základný spotrebič a otočte s ním v smere hodinových ručičiek, pokiaľ sa súčasti riadne nespoja.
5. Pripojte sieťovú zástrčku.
6. Uchopte jednou rukou spotrebič a ponorte mixovací nadstavec do nádoby. Druhou rukou držte pevne nádobu.
7. Stlačte vypínač (tlačidlo On). Pokiaľ budete tlačiť vypínač, bude ponorný mixér zapnutý.
8. Keď dosiahnu prísady požadovanú konzistenciu, vypínač uvoľnite.
9. Odpojte kábel z elektrickej siete.

Upozornenie:

- Aby ste zabránili rozstrekovaniu mixovaných surovín, stlačte vypínač až vtedy, keď je mixovací nadstavec úplne ponorený do mixovaných potravín.
- Ak mixujete tekuté prísady, na dosiahnutie lepšieho výsledku mixovania ponorte mixovací nadstavec a držte ho v mierne sklopenej pozícii, aby ste zabránili prichyteniu potravín ku dnu nádoby.

Starostlivosť a denné čistenie

Spotrebič musí byť po každom použití riadne očistený.

⚠ Varovanie

Nebezpečenstvo úrazu elektrickým prúdom!

- Pred začiatkom čistenia spotrebič odpojte od elektrickej siete.
- Nikdy neponárajte základný spotrebič do tekutiny a nečistite ho v umývačke riadu.

Pozor!

- Nepoužívajte žiadne čistiace prostriedky obsahujúce alkohol alebo lieh.
- Nepoužívajte žiadne ostré ani kovové predmety.
- Nepoužívajte žiadne drôtenky ani čistiace prostriedky obsahujúce piesok.

→ obr. **☐**

1. Odpojte základný spotrebič od príslušenstva.
2. Utrite povrch základného spotrebiča mäkkou, vlhkou handričkou a usušte ho.
3. Očistite príslušenstvo prostriedkom na umývanie riadu a mäkkou handričkou alebo špongiou, prípadne príslušenstvo umyte v umývačke riadu.
4. Mixovací nadstavec nechajte usušiť v zvislej polohe (mixovací nôž smerom hore), aby z vnútra vytiekla zachytená voda.

Upozornenie:

- Na uľahčenie čistenia mixovacieho nadstavca po použití ho umiestnite do nádoby s čistou vodou a niekoľkokrát krátko stlačte vypínač.
- Po spracovaní potravín ako je červená kapusta či mrkva môže dôjsť k zafarbeniu umelohmotných častí. Toto zafarbenie možno odstrániť pomocou niekoľkých kvapiek stolového oleja.

Recepty na použitie nehrdzavejúceho mixovacieho nadstavca

Majonéza

- 1 vajce (žltok i bielok)
 - 1 lyžica horčice
 - 1 lyžica citrónovej šťavy alebo octu
 - 200 – 250 ml oleja
 - soľ a čierne korenie na dochutenie
- Prísady musia mať rovnakú teplotu.
- Umiestnite všetky prísady do mixovacej nádoby.
 - Mixovací nadstavec nasadte na základný spotrebič a mixujte zmes, pokiaľ sa z nej nevymieša emulzia.
 - Pomaly pohybujte zapnutým mixérom hore až po hornú hranicu zmesi a znova dolu, pokiaľ nie je majonéza hotová.

Tip: Podľa tohto receptu si môžete pripraviť aj majonézu len s vaječným žltkom. V tom prípade však použite len polovičnú dávku oleja.

Zeleninová polievka

- 300 g zemiakov
- 200 g mrkvy
- 1 malý stopkový zeler
- 2 rajčiny
- 1 cibuľa
- 50 g masla
- 2 l vody
- soľ a čierne korenie na dochutenie
- Olúpte rajčiny a zbavte ich semienok.
- Nasekajte umytú zeleninu a orestujte na rozpálenom masle.
- Pridajte vodu a soľ.
- Povarte po dobu 20 – 25 minút.
- Odstavte hrniec zo sporáka.
- Mixujte polievku v hrnci, pokiaľ nedosiahnete požadovanú konzistenciu.
- Dochuťte soľou a čiernym korením.

Cesto na palacinky

- 250 ml mlieka
- 1 vajce
- 100 g múky
- 25 g roztopeného, vychladnutého masla
- Všetky prísady vložte vo vyššie uvedenom poradí do mixovacej nádoby.
- Rozmixujte ich dohľadka.

Miešané mliečne nápoje

- 1 pohár mlieka
- 6 veľkých jahôd alebo 10 malín alebo 1 banán (nakrájaný na plátky)
- Umiestnite všetky prísady do mixovacej nádoby.
- Mixujte, pokiaľ nedosiahnete požadovanú konzistenciu.
- Podľa chuti pridajte cukor.

Tip: Môžete pridať lyžicu zmrzliny alebo studené mlieko.

Recepty na použitie malého mixovacieho nadstavca

Tieto recepty boli navrhnuté špeciálne pre prípravu malého množstva potravín pomocou malého mixovacieho nadstavca. Nakrájajte prísady na malé kúsky a spracujte ich v úzkej nádobe s priemerom cca 45 – 60 mm.

Detská výživa

- 30 g zemiakov
- 30 g mrkvy
- 30 g teľacieho mäsa
- 30 ml vody
- Nasekajte umytú zeleninu na malé kúsky.
- Jemne nasekajte mäso.
- Všetky prísady mierne povarte.
- Umiestnite uvarené prísady do malej mixovacej nádoby.
- Použite malý mixovací nadstavec a mixujte zmes, pokiaľ nedosiahnete požadovanú konzistenciu.

Jogurtová zálievka

- 125 g redšieho jogurtu (3,5 %)
- 10 g olivového oleja
- 5 g citrónovej šťavy
- 2 g petržlenovej vňate
- soľ a čierne korenie na dochutenie
- Umiestnite všetky prísady do malej mixovacej nádoby.
- Použite malý mixovací nadstavec a mixujte zmes, pokiaľ nedosiahnete požadovanú konzistenciu.

Majonéza

- 1 vaječný žĺtok (15 g) z malého vajca
- 10 g octu
- 100 ml oleja
- 5 g citrónovej šťavy
- 5 g horčice
- soľ a čierne korenie na dochutenie
- Prísady musia mať rovnakú teplotu!
- Umiestnite všetky prísady do malej mixovacej nádoby.
- Malý mixovací nadstavec umiestnite až na dno nádoby a mixujte zmes, pokiaľ sa z nej nevymieša emulzia.
- Pomaly pohybujte zapnutým mixérom hore až po hornú hranicu zmesi a znovu dolu, pokiaľ nie je majonéza hotová.

Likvidácia





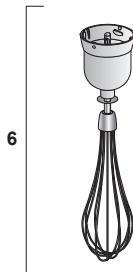
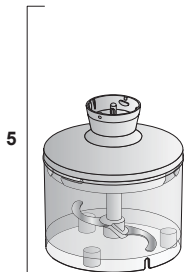
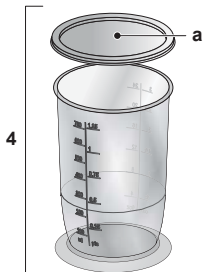
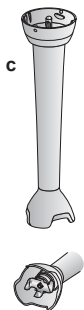
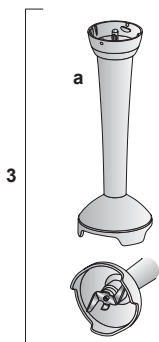
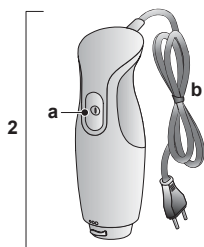
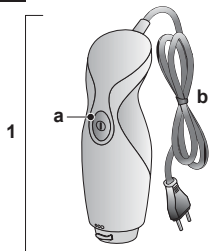

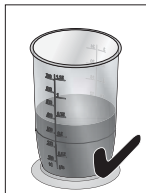
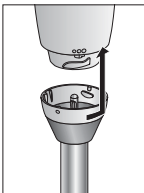
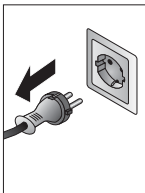
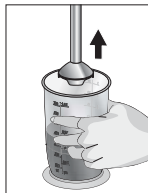
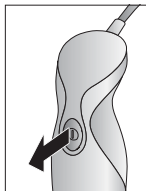
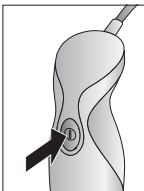
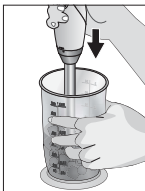
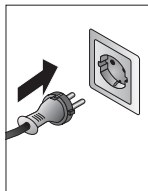
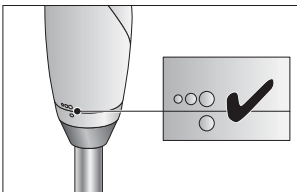
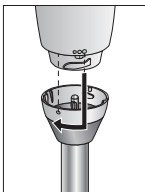
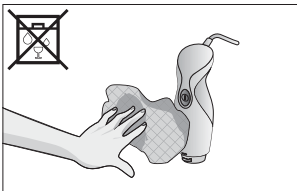
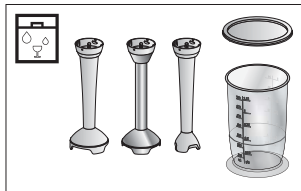





Likvidujte obalové materiály ekologickým spôsobom. Tento spotrebič je označený v súlade s európskou smernicou 2012/19/EÚ, ktorá sa týka elektrických a elektronických spotrebičov (waste electrical and electronic equipment - WEEE). Táto smernica udáva rámec pre spätný odber a recykláciu použitých spotrebičov v celej EÚ. O aktuálnych spôsoboch likvidácie sa, prosím, informujte u Vášho odborného predajcu.

A

B**C**

D

										
MSM14000	✓		✓							
MSM14100	✓		✓			✓				
MSM14200	✓		✓			✓		✓	✓	
MSM14500	✓		✓			✓		✓	✓	✓
MSM2410D	✓			✓		✓				
MSM2410Y	✓			✓		✓				
MSM2410P	✓			✓		✓				
MSM2413V	✓			✓	✓	✓	✓			
MSM24500	✓			✓		✓		✓	✓	✓
MSM26130		✓		✓	✓	✓	✓			
MSM2610B		✓		✓		✓	✓			
MSM2620B		✓		✓		✓	✓	✓	✓	
MSM2623G		✓		✓	✓	✓	✓	✓	✓	
MSM2650B		✓		✓		✓	✓	✓	✓	✓

Pre Vašu bezpečnosť

Toto príslušenstvo je navrhnuté pre ponorný mixér MSM1.../ MSM2... Pozorne si prečítajte návod na použitie ponorného mixéra. Toto príslušenstvo je vhodné iba pre použitie uvedené v tomto návode.

⚠ Nebezpečenstvo poranenia ostrým nožom!

Noža na mixovanie v univerzálnom sekacom strojčeku sa nedotýkajte. Nôž na mixovanie v univerzálnom sekacom strojčeku môžete uchopiť iba za umelohmotnú rukoväť. Nedotýkajte sa noža na mixovanie v univerzálnom sekacom strojčeku holými rukami. Umyte kefkou. Univerzálny sekací strojček musí byť pred použitím kompletne zložený!

Dôležité!

Príslušenstvo nasádzajte a dávajte dole iba v pokojnom stave spotrebiča.

Nikdy nepoužívajte ponorný mixér/ nadstavce na mixovanie v univerzálnom sekacom strojčeku. Univerzálny sekací strojček nie je možné použiť v mikrovlnnej rúre.

Nadstavce na mixovanie nasádzajte a dávajte dole iba v pokojnom stave spotrebiča. Nikdy neponárajte univerzálny sekací strojček do tekutiny a nečistite ho pod tečúcou vodou alebo v umývačke riadu. Nikdy nekladajte šľahač do základného spotrebiča bez príslušného nadstavca. Nikdy neponárajte nadstavce do tekutiny a nečistite ich pod tečúcou vodou alebo v umývačke riadu.

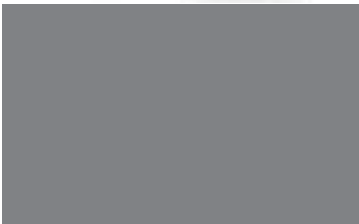

Príslušenstvo MSM2650B



sk Návod na použitie

Pred prvým použitím si pozorne prečítajte tento návod na použitie, aby ste sa zoznámili s dôležitými pokynmi o bezpečnosti a prevádzke tohto spotrebiča. Návod na použitie si starostlivo uschovajte.

Pokiaľ budete spotrebič odovzdávať ďalšej osobe, nezabudnite jej odovzdať tiež návod na použitie. V závislosti od modelu je možné, že sa druh príslušenstva u Vášho modelu bude líšiť. Ďalšie príslušenstvo je možné dokúpiť v zákaznickom servise.

Univerzálny sekací strojček

→ Obr. A

1 Univerzálny sekací strojček

2 Nôž na mixovanie

3 Nadstavec

4 Vrchnák

Pokiaľ nie je univerzálny sekací strojček súčasťou Vášho ponorného mixéra, môžete si ho objednať v našom zákaznickom servise (č. produktu 12009171). S univerzálnym sekacím strojčekom môžete spotrebič používať na plný výkon (podľa daného receptu).

→ Obr. B

Prevádzka

Krájanie a mletie mäsa, tvrdého syra, cibule, bylín, cesnaku, ovocia, zeleniny, orechov a mandlí. Vždy dodržujte maximálne množstvo uvedené v tabuľke.

→ Obr. D

Varovanie!

- Pred krájaním mäsa odstráňte chrupavky, kosti a šlachy.
- Univerzálny sekací strojček nie je určený pre sekanie veľmi tvrdých potravín (kávové zrná, red'kovky, muškátový oriešok) a mrazených potravín (ovocie apod.)

→ Obr. E

- Univerzálny sekací strojček umiestnite na čistý pracovný povrch a zacvaknite do pozície.
- Vložte nôž na mixovanie.

Varovanie!

Nôž na mixovanie musí byť v univerzálnom sekacom strojčeku správne umiestnený.

- Pridajte potraviny.
- Umiestnite nadstavec na univerzálny sekací strojček a otočte ním v smere hodinových ručičiek, dokiaľ sa nezacvakne do pozície.
- Umiestnite základný spotrebič na nadstavec a otočte ním v smere hodinových ručičiek.
- Pripojte sieťovú zástrčku.
- Základný spotrebič a univerzálny sekací strojček držte pevne a spotrebič zapnite.
- Po dokončení mixovania uvoľnite vypínač.
- Umiestnite vrchnák na univerzálny sekací strojček, spracované potraviny v ňom môžete uchovávať.

Po použití spotrebiča/ čistenie

Varovanie!

Nikdy neponárajte univerzálny sekací strojček do vody a nečistite ho pod tečúcou vodou alebo v umývačke riadu.

- Dajte dole z nadstavca základný spotrebič.
- Otočte nadstavcom proti smeru hodinových ručičiek a univerzálny sekací strojček dajte dole.
- Nôž na mixovanie uchopte za umelohmotnú rukoväť a vytiahnite.
- Univerzálny sekací strojček a nôž na mixovanie je možné umývať v umývačke riadu.
- Nadstavec utrite iba vlhkou handričkou.

Metla na šľahanie

→ Obr. A

5 Nadstavec

6 Metla na šľahanie

Pokiaľ nie je metla na šľahanie súčasťou Vášho ponorného mixéra, môžete si ju objednať v našom zákazníckom servise (č. produktu 00750665).

Dôležité!

Metlu na šľahanie nasádzajte a dávajte dole iba v pokojnom stave spotrebiča.

Prevádzka

Vhodná pre šľahanie šľahačky, snehu z bielikov a mliečnej peny z horúceho (max. 70°C) aj studeného (max. 8°C) mlieka a pre prípravu omáčok a dezertov.

⚠ Varovanie

Nebezpečenstvo oparenia!

Horúce mlieko spracováajte vo vysokej, úzkej nádobe na mixovanie. V prípade vystreknutia mlieka môže dôjsť k opareniu.

Varovanie!

Nikdy nekladajte metlu na šľahanie do základného spotrebiča bez príslušného nadstavca.

→ Obr. B

- Umiestnite nadstavec na základný spotrebič a otočte ním proti smeru hodinových ručičiek.
- Vložte metlu na šľahanie do nadstavca a zacvaknite ju do pozície.
- Vložte potraviny do nádoby na mixovanie.
- Uchopte základný spotrebič s nádobou na mixovanie a stlačte tlačidlo Zap.
- Po dokončení mixovania uvoľnite vypínač.

Po použití spotrebiča/ čistenie







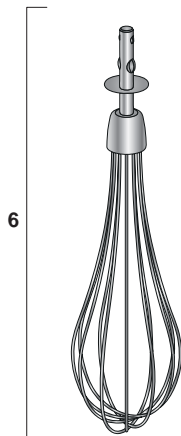
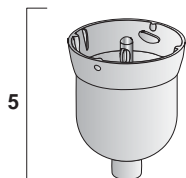
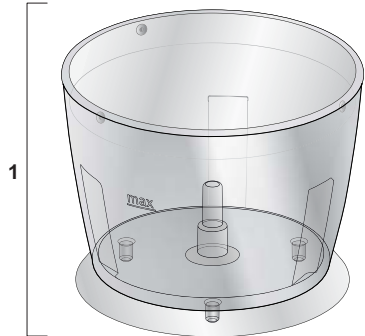
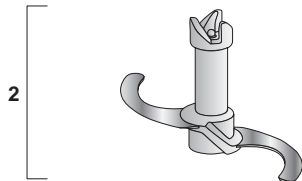
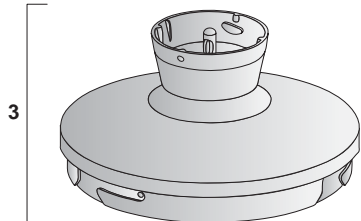
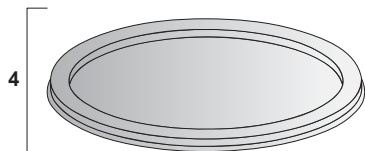

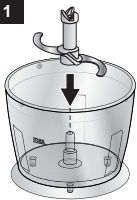
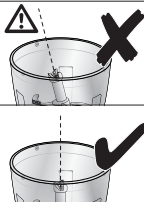
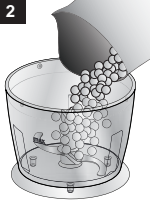
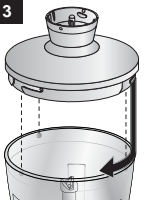
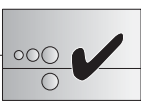
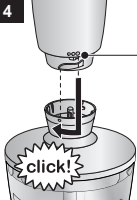
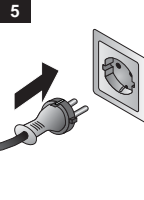
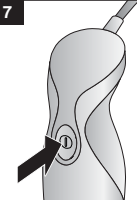
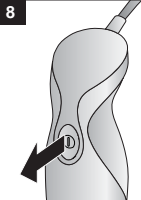
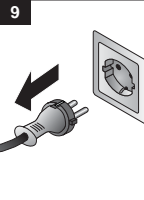
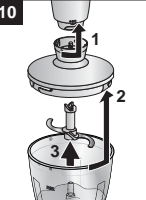
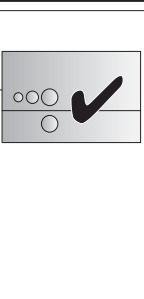
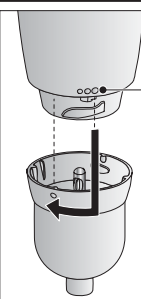
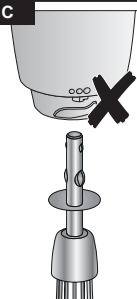





Varovanie!

Nikdy neponárajte nadstavec do vody a nečistite ho pod tečúcou vodou alebo v umývačke riadu.

- Dajte dole základný spotrebič z nadstavca.
- Dajte dole z nadstavca metlu na šľahanie.
- Metlu na šľahanie je možné umývať v umývačke riadu, nadstavec však utrite iba vlhkou handričkou.

A

B**1****2****3****4****5****6****7****8****9****10****C**

D		
	100 g	10-20 s
	150 g	5 s
	100 g	10 s
	15 g	20-30 s
	20 x 	15 s
	100 g	15 s
	100 g	20 s
	100 g	30-40 s
<p>1. </p>	10 g	30 s
<p>2. + </p> <p>+ </p>	100 g	5 s

**BOSCH**

Stvorené pre život

Záručný list

firmy **BSH** domáci spotrebiče s.r.o.**2 roky**záruka od výrobcu
na všetky spotrebičeDovozca: **BSH domáci spotrebiče s.r.o.**

Radlická 350

158 00 Praha 5

Výrobok:	Produktové číslo: E-Nr.
	Poradové číslo: FD
Dátum predaja, pečiatka, podpis	Dátum montáže, pečiatka, podpis

Predajca je povinný úplne a čitateľne vyplniť všetky požadované údaje v záručnom liste v deň predaja spotrebiča. Neoddeliteľnou súčasťou tohto záručného listu je daňový doklad o predaji výrobku.

Záručný list je dokladom práv spotrebiteľa v zmysle Občianskeho zákonníka. Je súčasťou výrobku s výrobným číslom uvedeným na prednej strane tohto záručného listu, zvlášť v prípadoch dlhších než zákonom daná záručná lehota je záručný list jedným z dokázateľných prostriedkov práv užívateľa. Je v záujme spotrebiteľa, aby si skontroloval správnosť a úplnosť všetkých uvedených údajov, ako i to, či dostal od predajcu záručný list so správnym označením pre uvedený druh výrobku.

Odporúča sa, aby výrobky montoval a uviedol do prevádzky autorizovaný servis, ktorý poskytuje záruku odbornej montáže, predvedenie a preskúšanie výrobku.

Montáž a inštalácia spotrebiča musí byť vykonaná v súlade s vyhláškou ÚBP SR č. 718/2002 Z. z. súvisiacich predpisov a noriem v platnom znení.

Pred montážou výrobku je nutné, aby boli splnené všetky podmienky pre pripojenie na inžinierske siete podľa platných noriem a podľa návodu na použitie.

Zápisy o uskutočnených opravách:

Dátum objed. opravy	Dátum dokončenia	Číslo oprav. listu	Stručný opis poruchy

Upozornenie pre predajcov

Predajca je povinný dať zákazníkovi platný doklad o predaji, kde bude uvedený dátum predaja a označenie spotrebiča, a súčasťou dokladu o kúpe tovaru je správne a úplne vyplnený záručný list v deň predaja výrobku. V prípade predpredajnej reklamácie je potrebné predložiť riadne vyplnený reklamačný protokol.

Záručné podmienky

- na výrobok sa poskytuje záručná lehota **24 mesiacov** odo dňa zakúpenia výrobku kupujúcim
- spotrebiteľ je oprávnený chybu vytknúť do šiestich mesiacov od jej zistenia, najneskôr však do uplynutia záručnej lehoty
- pri reklamácií je podmienkou predložiť platný daňový doklad o kúpe výrobku (napr. pokladničný blok, faktúru a pod.)
- ak je výrobok používaný na iný než výrobcom stanovený účel alebo je výrobok používaný v rámci predmetu obchodnej činnosti, poskytuje sa záručná lehota 6 mesiacov odo dňa zakúpenia, keďže spotrebiče sú určené výhradne na použitie v domácnosti
- za chybu výrobku sa nepovažuje jeho nadmerné opotrebovanie a z toho vyplývajúce absencie niektorých pôvodných vlastností, ktoré boli spôsobené napr. zanedbaním bežnej údržby, čistenia, nadmerným používaním výrobku
- záručná lehota neplatí počas obdobia, keď kupujúci nemôže užívať tovar pre jeho chyby, za ktoré zodpovedá predávajúci
- ak nebude zistená žiadna porucha, na ktorú sa vzťahuje bezplatná záručná oprava, alebo bude zistená porucha nezavinená výrobcom, hradí náklady spojené s vyslaním servisného technika osoba, ktorá uplatnila nárok na túto opravu
- záručné opravy vykonávajú autorizované servisné strediská podľa zoznamu uvedeného v tomto záručnom liste

Právo na bezplatnú opravu výrobku na náklady BSH domáci spotrebiče s.r.o., organizačná zložka Bratislava, zaniká, ak:

- je nečitateľný výrobný štítok alebo na výrobku chýba,
- údaje na doklade o predaji sa líšia od údajov uvedených na výrobnom štítku spotrebiča,
- výrobok bol namontovaný v rozpore s návodom na montáž, prípadne nebol dodržaný súlad s platnými STN alebo s návodom na obsluhu,
- výrobok bol neodborne namontovaný alebo nebol uvedený do prevádzky organizáciou oprávnenou v zmysle vyhlášky ÚBP SR č. 718/2002 Z. z., platí pre plynové spotrebiče a spotrebiče s elektrickým napájaním 400 V, ako i pre spotrebiče dodávané bez elektrického kábla, prípadne bez elektrickej koncovky,
- bola vykonaná konštrukčná zmena alebo zásah do výrobku neoprávnenou osobou,
- porucha na výrobku vznikla použitím neoriginálnych náhradných dielov alebo príslušenstva,
- ide o poškodenie: mechanické, nadmernou záťažou, v dôsledku vodného kameňa, neodborného zapojenia, živelnou pohromou, vonkajšími vplyvmi a pod.

Vyhlásenie o hygienickej neškodnosti výrobku

Všetky výrobky distribuované spoločnosťou BSH domáci spotrebiče s.r.o., organizačná zložka Bratislava, prichádzajúce do styku s potravinami **spĺňajú požiadavky** o hygienickej neškodnosti podľa **európskej normy EC 1935/2004**. Toto vyhlásenie sa vzťahuje na všetky výrobky prichádzajúce do styku s potravinami uvedené v aktuálnom cenníku BSH domáci spotrebiče s.r.o., organizačná zložka Bratislava.

Symbol uvedený na výrobku alebo jeho obale upozorňuje na to, že výrobok po skončení jeho životnosti nepatrí k bežnému domácejmu odpadu, ale ho treba odovzdať do špeciálnej zberne odpadu na recyklovanie elektrických alebo elektronických spotrebičov. Vašou podporou správnej likvidácie pomáhate opäť získať cenné suroviny a chrániť tak životné prostredie. Ďalšie informácie o recyklovaní tohto výrobku získate na miestnom úrade, v zberni odpadu alebo v združení Envidom, ktoré zabezpečuje zber, prepravu, spracovanie, recykláciu a ekologické zneškodňovanie elektroodpadu v zmysle zákona.



Uistenie dovozcu o vydaní vyhlásenia o zhode

Vážený zákazník,

Podľa zákona č. 264/1999 Z. z. Vás uistujeme, že na všetky výrobky distribuované spoločnosťou BSH domáci spotrebiče s. r. o. našim obchodným partnerom, bolo vydané prehlásenie o zhode v zmysle zákona č. 264/1999 Z. z. a príslušných nariadení vlády. Toto uistenie dovozcu o vydaní prehlásenia o zhode sa vzťahuje na všetky výrobky vrátane plynových spotrebičov, ktoré sú obsiahnuté v aktuálnom cenníku firmy BSH domáci spotrebiče s. r. o.

Kontakt na servis domácich spotrebičov BOSCH

Dodávateľ:

BSH domácí spotřebiče s.r.o.
Radlická 350
158 00 Praha 5

Příjem opráv:

Tel.: +421 244 450 808
Email: **opravy@bshg.com**

Objednávky príslušenstva a náhradných dielov:

Tel.: +421 244 452 041
Email: **dily@bshg.com**

Zákaznícke poradenstvo:

Tel.: +421 244 452 041
Email: **bosch.spotrebice@bshg.com**

Aktuálne informácie o servise nájdete na internetových stránkach www.bosch-home.sk

Tu máte možnosť si dojednať opravu pomocou online formulára.