



SIEMENS



Sušička

WT45H201CS

siemens-home.bsh-group.com/welcome

cs Návod k použití a k instalaci

Register
your
product
online

Vaše nová sušička

Rozhodli jste se pro zakoupení sušičky značky Siemens.

Věnujte prosím několik minut času přečtení a seznámení se s přednostmi vaší sušičky.

Pro zajištění vysoké kvality značky Siemens byla u každé sušičky opouštějící náš závod provedena pečlivá kontrola funkce a bezvadného stavu.

Další informace k našim výrobkům, příslušenství, náhradním dílům a servisu najdete na našich internetových stránkách www.siemens-home.bsh-group.com nebo se obraťte na naše servisní střediska.

Popisuje-li návod k použití a instalaci různé modely, bude na odpovídajících místech upozorněno na rozdíly.



Uveďte sušičku do provozu teprve po přečtení tohoto návodu k použití a instalaci!

Grafická úprava

Varování!

Tato kombinace symbolu a výstražného slova upozorňuje na eventuelní nebezpečnou situaci. Nedodržení pokynů může mít za následek smrt nebo poranění.

Pozor!

Toto výstražné slovo upozorňuje na eventuelní nebezpečnou situaci. Nedodržení pokynů může mít za následek věcné a/nebo ekologické škody.

Pokyn/tip

Pokyny pro optimální používání spotřebiče / užitečné informace.

1. 2. 3. / a) b) c)

Manipulační kroky jsou označeny číslicemi nebo písmeny.

■ / -

Výčty jsou označeny čtverečkem nebo pomlčkou.

Obsah

 Předpokládané použití	4	 Obsluha spotřebiče	23
 Bezpečnostní pokyny	4	Vložení prádla a zapnutí sušičky	23
Děti / dospělí / domácí zvířata	4	Nastavení programu	23
Instalace	6	Spuštění programu	23
Obsluha	7	Průběh programu	23
Čištění/údržba	10	Změna programu nebo přidání prádla	24
 Ochrana životního prostředí	11	Přerušení programu	24
Obal / starý spotřebič	11	Konec programu	24
Chladivo	11	Vyjmoutí prádla a vypnutí sušičky	24
Pokyny pro úsporu	12	Vyprázdnění nádržky na kondenzovanou vodu	24
 Instalace a připojení	12	Čištění filtru na vlákna	25
Rozsah dodávky	12	 Nastavení signálů	26
Instalace a připojení sušičky	12	 Zvuky	27
Volitelné příslušenství	14	 Čištění	28
Přeprava a ochrana proti mrazu	14	Čištění sušičky a ovládacího panelu	28
 Nejdůležitější ve zkratce	15	Čištění čidla vlhkosti	28
 Seznámení se spotřebičem	16	Čištění filtru EasyClean	28
Sušička	16	 Co dělat v případě poruchy?	30
Ovládací panel	17	 Hodnoty spotřeby	32
Displej	18	Tabulka s hodnotami spotřeby	32
 Prádlo	19	Nejefektivnější program pro bavlněné textilie	32
Příprava prádla	19	 Technické údaje	33
Třídění prádla podle	19	 Zákaznický servis	33
 Programy a tlačítka	20		
Programy	20		
Tlačítka	22		



Předpokládané použití

- Tento spotřebič je určen pouze pro použití v domácnosti.
- Neinstalujte ani neprovozujte tento spotřebič v místech, kde je vystaven působení mrazu nebo venkovního prostředí. Pokud ve spotřebiči zmrzne zbytková voda, vzniká nebezpečí jeho poškození. Zmrzlé hadice mohou praskat / mohou se vytvářet trhliny.
- Spotřebič lze používat pouze pro sušení a aviváž domácího prádla, tj. částí, které byly vyprány ve vodě a jsou vhodné pro sušení v bubnu pračky (viz štítek na prádle). Používání spotřebiče pro jiné účely je mimo určenou oblast jeho použití a je zakázáno.
- Tento spotřebič je určen pro použití maximálně ve výšce 2 000 metrů nad hladinou moře.

Než zapnete spotřebič:

Zkontrolujte, zda spotřebič nemá viditelné poškození. Nespouštějte spotřebič, je-li poškozený. V případě jakýchkoli problémů se obraťte na našeho odborného prodejce nebo zákaznický servis.

Čtěte a dodržujte provozní a instalační pokyny a všechny další informace dodané společně s tímto spotřebičem.

Uchovejte dokumenty pro další použití nebo pro další majitele.



Bezpečnostní pokyny

Následující bezpečnostní informace a pokyny jsou určeny pro vaši ochranu před zraněním i ochranu okolí před věcnými škodami.

Je však třeba přijmout potřebná opatření a při instalaci, údržbě, čištění a provozu spotřebiče postupovat s náležitou opatrností.

Děti / dospělí / domácí zvířata



Varování Nebezpečí smrti!

Děti a jiné osoby, které nejsou schopné posoudit příslušné nebezpečí při používání spotřebiče, se mohou poranit nebo se mohou dostat do životu nebezpečné situace. Proto vezměte na vědomí tyto skutečnosti:

- Děti ve věku od 8 let a dospělé osoby s omezenými fyzickými, smyslovými či duševními schopnostmi nebo osoby s nedostatečnými zkušenostmi mohou spotřebič používat, pokud jsou pod dohledem nebo absolvovaly školení o bezpečném používání spotřebiče a pochopily potenciální nebezpečí používání spotřebiče.

- S tímto spotřebičem si nesmějí hrát děti.
- Nenechte děti provádět čištění nebo údržbu tohoto spotřebiče bez dozoru.
- Dětem do 3 let a domácím zvířatům zabraňte kontaktu s tímto spotřebičem.
- Nenechávejte spotřebič bez dozoru, jsou-li v blízkosti děti nebo jiné osoby, které nejsou schopny posoudit nebezpečí.

Varování

Nebezpečí smrti!

Děti se mohou zavřít uvnitř spotřebiče a dostat se do životu nebezpečné situace.

- Neumísťujte spotřebič za dveře, protože ty mohou blokovat dvířka spotřebiče nebo bránit jejich úplnému otevření.
- Dosáhne-li spotřebič konce své životnosti, vytáhněte síťovou zástrčku ze zásuvky, **než** oddělíte síťový kabel, a potom zničte zámek na dvířkách spotřebiče.

Varování

Nebezpečí udušení!

Děti se mohou zabalit do obalů/fólie nebo součástí balení, pokud je jim dovoleno si s nimi hrát, nebo si je mohou přetáhnout přes hlavu a udusit se.

Obaly, fólie a součásti balení udržujte z dosahu dětí.

Varování

Nebezpečí otravy!

Prací prostředky a aviváže mohou být při požití jedovaté. Při jejich náhodném požití vyhledejte lékařskou pomoc. Uchovávejte prací prostředky a aviváž mimo dosah dětí.

Varování

Podráždění očí/kůže!

Kontakt s pracími prostředky nebo aviváží může způsobit podráždění očí nebo kůže. Pokud vám prací prostředky či aviváž vniknou do očí nebo přijdou do styku s pokožkou, propláchněte je vodou. Uchovávejte prací prostředky a aviváž mimo dosah dětí.

Instalace

Varování

Nebezpečí úrazu elektrickým proudem / požáru / věcných škod / poškození spotřebiče!

Není-li spotřebič řádně instalován, může to vést k nebezpečné situaci. Zajistěte následující:

- Síťové napětí ve vaší zásuvce musí odpovídat napětí uvedenému na spotřebiči (výrobní štítek). Na výrobním štítku je uvedeno zatížení při připojení a požadovaná pojistková ochrana.
- Spotřebič nesmí být napájen externím spínacím zařízením, jako je časovač, ani připojen k okruhu, který se pravidelně zapíná a vypíná.
- Síťová zástrčka a zásuvka s ochranným kontaktem si odpovídají a uzemnění musí být řádně nainstalováno.
- Instalace musí mít odpovídající průřez.
- Síťová zástrčka musí být vždy volně přístupná. Pokud to není možné, z důvodu dodržení příslušných bezpečnostních předpisů musí být do trvalé instalace zabudován spínač (odpojení všech pólů) v souladu s předpisy pro elektrickou instalaci.

- Při použití jističe zbytkového proudu používejte pouze zařízení s tímto označením: . Jedině toto označení zaručuje, že jsou splněny všechny příslušné předpisy.

Varování

Nebezpečí úrazu elektrickým proudem / požáru / věcných škod / poškození spotřebiče!

Je-li síťový kabel spotřebiče upraven či poškozen, může dojít k úrazu elektrickým proudem, zkratu nebo požáru při přehřátí.

Síťový kabel nesmí být zamotaný, stlačený nebo upravovaný a nesmí být v kontaktu s tepelnými zdroji.

Varování

Nebezpečí požáru / věcných škod / poškození spotřebiče!

Použití prodlužovacích šňůr nebo elektrických linek může způsobit požár v důsledku přehřátí či zkratu.

Připojte spotřebič přímo k uzemněné zásuvce, která byla řádně instalovaná. Nepoužívejte prodlužovací šňůry, elektrické linky nebo vícecestné konektory.

Varování

Nebezpečí poranění / věcných škod / poškození spotřebiče!

- Při provozu může spotřebič vibrovat či se pohybovat, což může vést k poranění nebo věcným škodám. Umístěte spotřebič na čistou, rovnou, pevnou plochu a s použitím vodováhy jej vyrovnejte pomocí šroubovacích nohou.
- Nesprávné umístění (uložení) tohoto spotřebiče na pračce může vést k poranění, věcným škodám a/nebo poškození spotřebiče. Má-li být tento spotřebič umístěn na pračce, musí mít tato pračka minimálně stejnou hloubku a šířku jako spotřebič a musí být na místě zajištěna případnou vhodnou přípojovací sadou.
→ *Strana 14*

Spotřebič MUSÍ být touto přípojovací sadou zajištěn.

Jiný způsob ukládání spotřebiče na jiná zařízení je zakázán.

- Uchopíte-li spotřebič za vyčnívající části (např. dvířka spotřebiče) při zvedání nebo posouvání, mohou se tyto části ulomit a způsobit poranění. Při posouvání spotřebiče neuchopujte spotřebič za žádné vyčnívající části.

Varování

Nebezpečí zranění!

- Spotřebič je velmi těžký. Jeho zvedání může způsobit poranění. Nezvedejte spotřebič sami.
- Spotřebič má ostré hrany, o které si můžete pořezat ruce. Neuchopujte spotřebič za ostré hrany. Při jeho zvedání používejte ochranné rukavice.
- Nejsou-li hadice a síťové kabely správně vedeny, může vznikat nebezpečí zakopnutí s následkem poranění. Hadice a kabely ved'te tak, aby nepředstavovaly nebezpečí zakopnutí.

Obsluha

Varování

Nebezpečí exploze/požáru!

Prádlo, které přišlo do styku s rozpouštědly, olejem, voskem, odstraňovačem vosku, barvou, mazivem nebo odstraňovačem skvrn, se může při sušení v pračce vznítit, či dokonce způsobit explozi spotřebiče. Proto dodržujte tato opatření:

- Před sušením v pračce prádlo důkladně propláchněte teplou vodou a pracím prostředkem.

- Nevkládejte prádlo do tohoto spotřebiče k sušení, pokud nebylo nejprve vypráno.
- Nepoužívejte spotřebič, pokud byly pro čištění prádla použity průmyslové chemikálie.

Varování

Nebezpečí exploze/požáru!

- Pokud jsou zbytky ve filtru na vlákna, mohou se během sušení vznítit nebo dokonce způsobit požár či explozi spotřebiče. Pravidelně čistěte filtr na vlákna.
- Některé předměty se mohou při sušení vznítit, nebo dokonce způsobit požár či explozi spotřebiče. Z kapes částí prádla odstraňte zapalovače nebo zápalky.
- Je-li ve vzduchu kolem spotřebiče uhelný prach, může dojít k explozi. Dbejte na to, aby prostor kolem spotřebiče byl za jeho provozu čistý.

Varování

Nebezpečí požáru / věcných škod / poškození spotřebiče!

Spotřebič obsahuje R290, chladivo, které je ekologicky neškodné, ale hořlavé. Oheň a zápalné zdroje udržujte z dosahu spotřebiče.



Varování

Nebezpečí požáru / věcných škod / poškození spotřebiče!

Je-li program ukončen před skončením sušicího cyklu, zabraňuje se dostatečnému ochlazení prádla, které se může vznítit, nebo může dojít k věcným škodám či poškození spotřebiče.

- Během poslední části sušicího cyklu se prádlo v bubnu neohřívá (ochlazovací cyklus). Tím je zaručeno, že prádlo zůstává na teplotě, při níž nebude poškozeno.
- Nevypínejte spotřebič před ukončením sušicího cyklu, pokud ihned nevyjmete všechny části prádla z bubnu a nerozprostřete je (pro uvolnění tepla).

⚠ Varování**Nebezpečí otravy / věcných škod!**

Kondenzační voda není vhodná pro pití a může být kontaminovaná textilním prachem. Kontaminovaná kondenzační voda může představovat nebezpečí pro zdraví a může způsobit věcné škody.

Tuto vodu nepijte ani dále nepoužívejte.

⚠ Varování**Nebezpečí otravy!**

Čisticí prostředky, které obsahují rozpouštědla, mohou uvolňovat jedovaté výpary. Nepoužívejte čisticí prostředky, které obsahují rozpouštědla.

⚠ Varování**Nebezpečí zranění!**

- Opíráte-li se nebo si sedáte na otevřená dvířka spotřebiče, spotřebič se může převrhnout a způsobit vám poranění. Neopírejte se o otevřená dvířka spotřebiče.
- Vylézáte-li na spotřebič, horní deska může prasknout a způsobit vám poranění. Nelezte na spotřebič.
- Saháte-li do bubnu, který se dosud otáčí, můžete si poranit ruce. Počkejte, až se buben přestane otáčet.

Pozor!**Věcné škody / poškození spotřebiče**

- Překročili-li množství prádla ve spotřebiči maximální kapacitu naplnění, nemusí spotřebič řádně fungovat nebo může dojít k věcným škodám či poškození spotřebiče. Nepřekračujte maximální kapacitu naplnění sušeného prádla. Dodržujte maximální kapacitu naplnění stanovenou pro jednotlivé programy. → *Strana 20*
- Provozujete-li spotřebič bez vzduchového filtru (např. filtru na chmýří, zásobníku na prach, v závislosti na konkrétním spotřebiči), nebo je-li vzduchový filtr neúplný či vadný, může dojít k poškození spotřebiče. Neprovozujte spotřebič bez vzduchového filtru nebo s vadným či neúplným filtrem.
- Lehké předměty jako vlasy a textilní prach mohou být za provozu spotřebiče nasáty do vzduchového vstupu. Udržujte je z dosahu spotřebiče.
- Pěna a pěnová guma se mohou při sušení ve spotřebiči deformovat nebo rozpustit. Nesušte ve spotřebiči části prádla, které obsahují pěnu nebo pěnovou gumu.

- Nalijete-li do spotřebiče špatné množství pracího nebo čisticího prostředku, může dojít k věcným škodám nebo poškození spotřebiče. Používejte prací prostředky / aviváž / čisticí prostředky a změkčovadla v souladu s pokyny výrobce.
- Pokud se spotřebič přehřívá, nemusí řádně fungovat nebo může dojít k věcným škodám či poškození spotřebiče. Dbejte na to, aby vzduchový vstup spotřebiče nebyl za provozu nikdy blokován a aby prostor kolem spotřebiče byl přiměřeně větrán.

Čištění/údržba

Varování **Nebezpečí smrti!**

Spotřebič je poháněn elektrinou. Hrozí úraz elektrickým proudem při dotyku součástí pod napětím. Proto dodržujte tato opatření:

- Vypněte spotřebič. Odpojte spotřebič od napájení (vytáhněte zástrčku).
- Nikdy se nedotýkejte zástrčky mokřýma rukama.
- Při vytahování síťové zástrčky ze zásuvky vždy držte samotnou zástrčku a nikdy síťový kabel, jinak může dojít k poškození síťového kabelu.

- Neprovádějte žádné technické úpravy spotřebiče nebo jeho funkcí.
- Opravy a jiné práce na spotřebiči smí provádět pouze zákaznický servis nebo elektrikář. Totéž platí pro výměnu síťového kabelu (v případě potřeby).
- Náhradní síťové kabely lze objednávat u zákaznického servisu.

Varování **Nebezpečí otravy!**

Čisticí prostředky, které obsahují rozpouštědla, mohou uvolňovat jedovaté výpary. Nepoužívejte čisticí prostředky, které obsahují rozpouštědla.

Varování **Nebezpečí úrazu elektrickým proudem / věcných škod / poškození spotřebiče!**

Pronikne-li do spotřebiče voda, může dojít ke zkratu. Pro čištění spotřebiče nepoužívejte tlakový nebo parní čistič, hadici ani stříkací pistoli.

Varování

Nebezpečí poranění / věcných škod / poškození spotřebiče!

Používání náhradních dílů a příslušenství jiných značek je nebezpečné a může způsobit poranění, věcné škody nebo poškození spotřebiče.

Z bezpečnostních důvodů používejte původní náhradní díly a příslušenství.

Pozor!

Věcné škody / poškození spotřebiče

Čisticí prostředky a přípravky pro předběžnou přípravu prádla (např. odstraňovač skvrn, spreje pro přečesání) mohou způsobit poškození, pokud se dostanou do styku s povrchem spotřebiče. Proto přijměte tato opatření:

- Nedovolte těmto přípravkům vejít do styku s plochami spotřebiče.
- Spotřebič čistěte pouze vodou a měkkým, vlhkým hadrem.
- Jakékoli čisticí prostředky, spreje nebo zbytky jiných látek okamžitě odstraňte.



Ochrana životního prostředí

Obal / starý spotřebič



Obal ekologicky zlikvidujte. Tento spotřebič je označen v souladu s evropskou směrnicí 2012/19/EU o nakládání s použitými elektrickými a elektronickými zařízeními (waste electrical and electronic equipment - WEEE). Tato směrnice stanoví jednotný evropský (EU) rámec pro zpětný odběr a recyklování použitých zařízení.

Chladivo

Pozor!

Nebezpečí požáru / nebezpečí otravy / věcné škody a poškození spotřebiče

Spotřebič obsahuje ekologická, ale hořlavá chladiva R290. Neodborná likvidace může způsobit požár a otravu. Spotřebič odborně zlikvidujte a nepoškozujte potrubí okruhu chladiva.

Pokyny pro úsporu

- Prádlo před sušením vyždímejte. Při sušším prádle se zkracuje doba sušení a snižuje se spotřeba energie.
- Do sušičky plňte maximální množství prádla.

Upozornění: Nepřekračujte maximální množství prádla pro příslušný program, protože by se prodloužila doba sušení a zvýšila spotřeba energie.

- V místnosti větrejte a zajistěte, aby byla větrací mřížka sušičky volná a aby byla zajištěna výměna vzduchu.
- Po každém sušení vyčistěte filtr na vlákna. Znečištěný filtr na vlákna prodlužuje dobu sušení a zvyšuje spotřebu energie.
- **Režim úspory energie:** Pokud neprovedete delší dobu žádné kroky ovládání, sušička se před spuštěním programu a po skončení programu z důvodu úspory energie automaticky vypne. Displej a kontrolky po několika minutách zhasnou a tlačítko start bliká. Pro aktivaci osvětlení stiskněte libovolné tlačítko, otevřete nebo zavřete dvířka sušičky, otočte volič programů.



Instalace a připojení

Rozsah dodávky

- Sušička
- Návod k použití a instalaci
- Koš na sušení vlny*
- Odtok kondenzované vody*

Instalace a připojení sušičky



Varování

Nebezpečí ohrožení života!

Sušička je napájena elektrickým proudem, hrozí nebezpečí úrazu elektrickým proudem.

- Zkontrolujte sušičku, zda nezjistíte viditelné poškození. Poškozená sušička se nesmí používat.
- Před připojením k napájení zkontrolujte, zda elektrické napětí uvedené na typovém štítku souhlasí s napájením elektrické zásuvky.
- Používejte pouze proudové chrániče s následujícím označením .
- Dbejte na to, aby síťový kabel nebyl zalomený, přiskřípnutý nebo aby se nedostal do kontaktu se zdrojem tepla či ostrými hranami.



Varování

Děti by se mohly v sušičce zavřít a dostat se do ohrožení života.!

Neumísťujte sušičku za dveře nebo posuvné dveře, které by mohly blokovat otevírání dvířek sušičky nebo při něm překážet.

* V závislosti na modelu

⚠ Varování

Nebezpečí požáru / nebezpečí otravy / věcné škody a poškození spotřebiče!

Sušička obsahuje ekologická, ale hořlavá chladiva R290.

- Přívod vzduchu na sušičce udržujte vždy volný a zajistíte dostatečné větrání místnosti.
- Zabraňte kontaktu sušičky s otevřeným ohněm a zápalnými zdroji.

Pozor!

Nebezpečí poranění

- Při zdvihání sušičky byste se mohli poranit kvůli její vysoké hmotnosti. Nezvedejte sušičku sami.
- Mohli byste si poranit ruce o ostré hrany sušičky. Nedotýkejte se ostrých hran sušičky.
- Vyčnívající díly sušičky mohou při zvedání nebo posunování prasknout. Nepohybujte sušičkou za vyčnívající díly.

Pozor!

Nebezpečí poškození sušičky nebo textilií

- Zkontrolujte, zda nedošlo k poškození sušičky při přepravě. Poškozenou sušičku nepoužívejte.
- Zbytková voda v sušičce může zmrznout a poškodit sušičku. Neumísťujte sušičku v místnostech, kde je nebezpečí mrazu.

Při instalaci dbejte na následující:

- na čistý, rovný a pevný podklad,
- aby byla síťová zástrčka neustále přístupná,
- aby bylo okolí sušičky čisté
- a aby byla sušička vyrovnaná pomocí šroubovacích nožiček.

Upozornění: Pomocí vodováhy zkontrolujte vyrovnání spotřebiče a je-li zapotřebí, vyrovnání opravte. Otáčením nožek spotřebiče změňte výšku.

Všechny nožky spotřebiče musí pevně stát na podlaze.

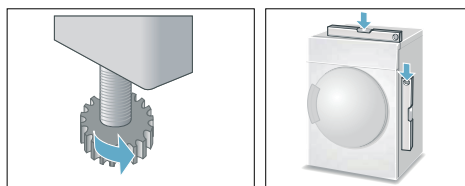

Chybné vyrovnání může způsobit hlasité zvuky, vibrace a chybný pohyb bubnu.

Upozornění: V případě pochybností nechte spotřebič připojit odborníkem.

Volitelné příslušenství

Volitelné příslušenství si můžete objednat* u zákaznického servisu:

■ **Souprava pro spojení pračky a sušičky:**

Sušičku lze prostorově úsporně umístit na vhodnou pračku stejné hloubky a šířky.

Sušičku je bezpodmínečně nutné upevnit na pračku pomocí této spojovací soupravy. Objednáací číslo s výsuvnou pracovní deskou: **WZ20400**.

Objednáací číslo bez výsuvné pracovní desky: **WZ11410**.

■ **Podstavec:**

Sušičku můžete zvýšit kvůli lepšímu vkládání a vyndávání prádla pomocí podstavce.

Prádlo můžete přemísťovat ve výsuvném koši na prádlo, který je integrovaný v podstavci.

Objednáací číslo: —.

■ **Koš na sušení vlny:**

Vlněné textilie, sportovní obuv a plyšová zvířátka sušte v koši na sušení vlny.

Objednáací číslo: **WZ20600**.

■ **Připojovací souprava pro odtok kondenzátu:**

Kondenzát odvádějte přímo hadicí.

Objednáací číslo: **WZ20160**.

– **Připojovací adaptér ve tvaru Y pro odtok vody**

Pokud jste ke stejnému odtoku připojili pračku, můžete vodní odtokovou hadici a odtokovou hadici z připojovací sady upevnit k odtoku pomocí adaptéru.

Objednáací číslo: **15000490**

Přeprava a ochrana proti mrazu

1. Vyprázdněte nádržku na kondenzovanou vodu.
2. Volič programů nastavte na libovolný program.
3. Stiskněte tlačítko start.
4. Počkejte 5 minut.
Upozornění: Kondenzovaná voda se odčerpá.
5. Znovu vyprázdněte nádržku na kondenzovanou vodu.
6. Vypněte sušičku.

Upozornění: Přes odčerpání se v sušičce neustále nachází trocha zbytkové vody.

Pozor!

Zbytková voda může vytéct a způsobit materiální škody.

Sušičku přepravujte nastojato.







Pozor!

Sušička obsahuje chladivo a může se poškodit.

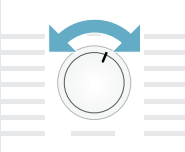
Sušičku nechte před uvedením do provozu dvě hodiny stát.

* v závislosti na modelu

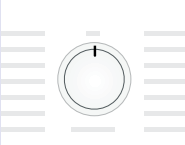
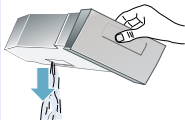
Nejdůležitější ve zkratce

- 1**
- 
- Vložte prádlo a zavřete dvířka.
- 
- Nastavením voliče programů na libovolný program zapnete sušičku.
- 
- Stiskněte tlačítko start.
- 2**
- 
- Konec programu
- 
- Vyndejte prádlo.
- 
- Vypněte sušičku.
- 3**
- 
- Vyprázdněte nádržku na kondenzovanou vodu.
- 
- Vyčistěte filtr na vlákna.
- 

Seznámení se spotřebičem

Sušička

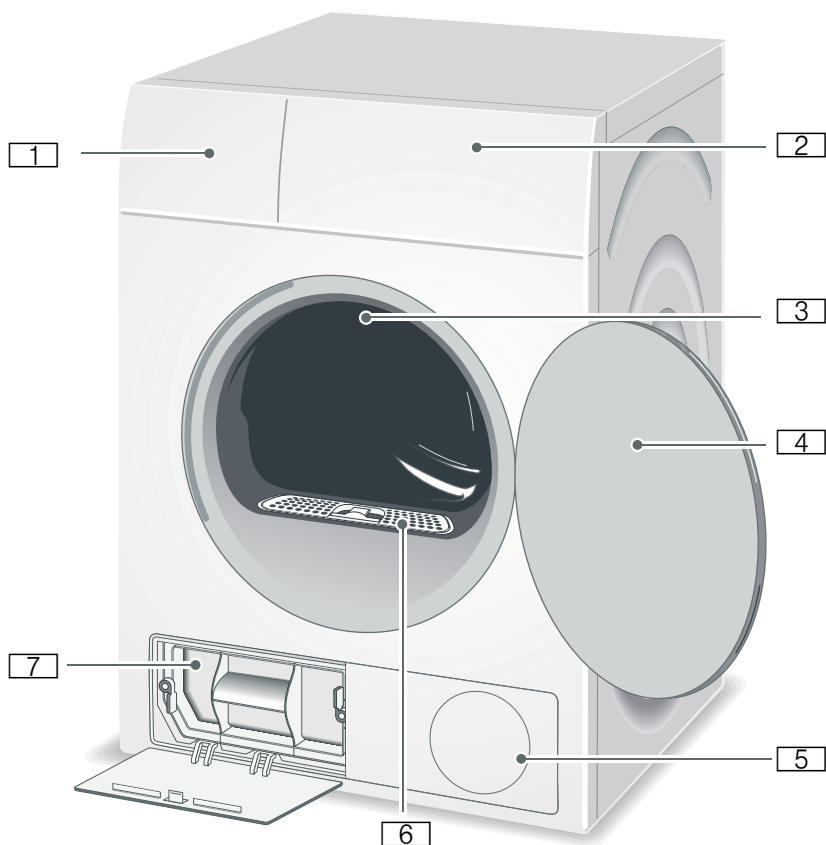

- 1 Nádržka na kondenzovanou vodu
- 2 Ovládací panel a displej
- 3 Vnitřní osvětlení bubnu*
- 4 Dvířka sušičky
- 5 Větrací mřížka
- 6 Filtr na vlákna
- 7 Filtr EasyClean

* V závislosti na modelu

Ovládací panel

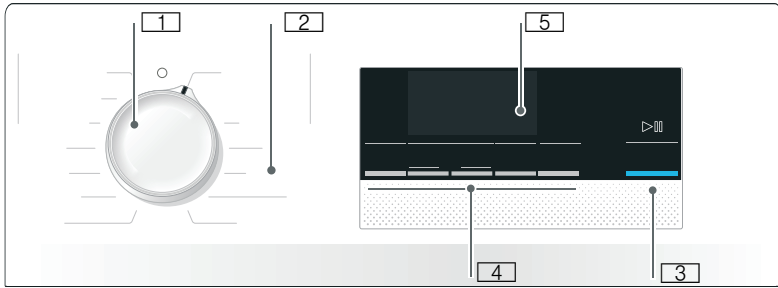

- 1** **Volič programů** pro zapnutí / vypnutí a volbu programu.
- 2** **Programy** → *Strana 20.*
- 3** **Tlačítko Start** pro spuštění nebo přerušení programu → *Strana 22.*
- 4** **Tlačítka** pro přednastavené hodnoty programů → *Strana 22.*
- 5** **Displej** → *Strana 18.*

Displej

Tlačítka na displeji

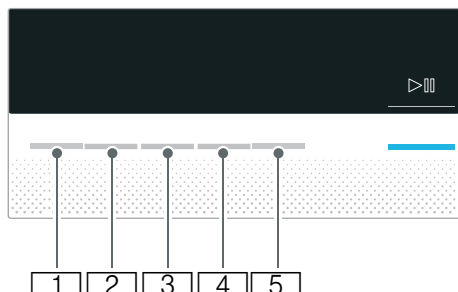









- 1 **Stupeň sušení**
- 2 **Doba sušení**
- 3 **Doba skončení**
- 4 **Ochrana před zmačkáním**
- 5 **Šetrné**

Podrobný popis všech tlačítek od
→ *Strana 22.*

Displej



-  Vyprázdněte nádržku na kondenzovanou vodu
→ *Strana 24.*
-  Vyčistěte filtr na vlákna
→ *Strana 25*
a vyčistěte filtr EasyClean
→ *Strana 28.*
-   - *P - End*: postup programu pro sušení, suché k žehlení, suché do skříně, ochrana před zmačkáním, pauza a konec programu.
-  Aktivní dětská pojistka .
-  Zvolená ochrana proti zmačkání.
-  Zvolené šetrné.
-  Zvolený stupeň sušení.
- 1:27** Předpokládaná doba trvání programu v hodinách a minutách.
- 3 h** Při zvolení doby skončení program skončí za 3 hodiny.



Prádlo

Příprava prádla



Varování

Nebezpečí výbuchu a požáru!

Z kapes textilií odstraňte zapalovače a zápalky.

Pozor!

Mohlo by dojít k poškození bubnu sušičky a textilií.

Z kapes textilií odstraňte všechny předměty a dodržujte následující:

- Látkové pásky, vázačky u zástěr atd. zavažte nebo použijte pytlík na praní prádla.
- Zapněte zipy, háčky, poutka a knoflíky. Velké kusy prádla, jako např. povlaky zapněte.
- Z textilií odstraňte kovové předměty, jako např. kancelářské svorky.
- Pro stejnoměrný výsledek sušení roztrďte prádlo podle druhu tkaniny a sušicího programu.
- Velmi malé kusy, např. dětské ponožky, sušte vždy společně s velkými kusy prádla, např. ručníky.
- Úpletové textilie, např. trička, trikotové prádlo, se při prvním sušení často srazí. Použijte šetrný program.
- Prádlo se snadnou údržbou nepřesušujte. Došlo by ke zvýšenému pomačkání prádla.
- Pro jednotlivé kusy prádla používejte časový program.
- Některé prací a ošetřovací prostředky, např. škrob na prádlo nebo aviváž, obsahují částičky, které se mohou usazovat na čidlo vlhkosti. To může ovlivňovat funkci čidla a tím také výsledek sušení.

Upozornění

- Při praní prádla, které chcete sušit v sušičce dávkujte prací a ošetřovací prostředky podle údajů výrobce.
- Čidlo vlhkosti → *Strana 28* pravidelně čistěte.

Třídění prádla podle

- vhodné pro sušení v sušičce
- sušení s normální teplotou
- sušení s nízkou teplotou
- nesušit v sušičce

Upozornění: Prádlo z pračky neukládejte přímo do sušičky. Před umístěním do bubnu sušičky vyždímané prádlo roztrďte.

Pokud společně sušíte slabé, vícevrstvé a silné textilie, budou různě suché. Proto sušte společně jen prádlo ze stejného druhu tkaniny a se stejnou strukturou, abyste dosáhli stejného výsledku sušení. Pokud je prádlo pořád ještě příliš vlhké, můžete pro dosušení použít časový program → *Strana 20*.

Pozor!









Nebezpečí poškození sušičky nebo textilií.

V sušičce nesušte následující textilie:

- Prádlo zašpiněné olejem.
- Neprané textilie.
- Neprodyšné textilie, např. pogumované prádlo.
- jemné tkaniny, např. hedvábí, syntetické záclony.

Programy a tlačítka

Programy

Program a textilie	Maximální množství prádla a nastavení programu / informace
Název programu Pro které textilie je program vhodný.	Maximální množství prádla vztahující se k hmotnosti suchých textilií Možná nastavení programu
bavlna  suché do skříně extra  *	8 kg
Vícevrstvé silné, odolné textilie z bavlny nebo lnu s možností vyvářky, které špatně schnou.	
bavlna  suché do skříně 	8 kg
Normální jednovrstvé, odolné textilie z bavlny nebo lnu s možností vyvářky.	
bavlna  suché k žehlení 	8 kg
Normální jednovrstvé, odolné textilie z bavlny nebo lnu s možností vyvářky, které mají být po sušení vlhké a ve stavu vhodném k žehlení nebo pověšení.	
snadno udržovatelně  suché do skříně extra  *	3,5 kg
Vícevrstvé silné textilie ze syntetických nebo směsových tkanin, které špatně schnou.	
snadno udržovatelně  suché do skříně 	3,5 kg
Normální jednovrstvé textilie ze syntetických nebo směsových tkanin.	
snadno udržovatelně  suché k žehlení 	3,5 kg
Normální jednovrstvé textilie ze syntetických nebo směsových tkanin, které mají být po sušení vlhké a ve stavu vhodném k žehlení nebo pověšení.	
outdoor 	1,5 kg
Oblečení odolné proti vlivům počasí a outdoorové oblečení s membránovým povrchem a hydrofobní textilie.	
ručníky 	6 kg
Odolné ručníky z bavlny.	
mix 	3 kg
Směs bavlněných a syntetických textilií.	

čas. program teplý 🕒

Všechny druhy textilu; časový program.

Vhodný pro předsušené nebo mírně vlhké prádlo a pro dosušení vícevrstvého, silného prádla.

Pro sušení jednotlivých kusů prádla.

Upozornění

- Vlnu, sportovní obuv a plyšová zvířátka sušte výhradně v košíku na vlnu → *Strana 14.*
- Při časovém programu není automaticky rozpoznána zbývající vlhkost prádla. Pokud je prádlo po sušení ještě příliš vlhké, nechte program zopakovat a v případě potřeby prodlužte dobu trvání programu.

3 kg

Dobu trvání programu můžete nastavit pomocí tlačítka doby sušení.

čas. program studený 🕒

Všechny druhy textilu. Pro načechrávání nebo vyvětrání málo nošeného prádla.

Pro sušení jednotlivých kusů prádla.

3 kg

Dobu trvání programu můžete nastavit pomocí tlačítka Doba sušení.

košile/halenky 📁

Nežehlivé košile/halenky z bavlny, lnu, syntetických nebo směšových tkanin.

1,5 kg**super 40'** 🕒

Syntetika a lehká bavlna.

1 kg**vlna závěr** 🕒









Textilie z vlny nebo s podílem vlny, které lze sušit v sušičce.

0,5 kg**spodní prádlo** 📁

Pro choulostivé, prací spodní prádlo, např. ze sametu, krajky, lycry, hedvábí nebo saténu.

1 kg

Tlačítka

Tlačítka	Vysvětlení a upozornění
Upozornění:	U všech programů nelze použít všechna tlačítka a jejich funkce.
přizpůsobit sušení 	<p>Pokud vám prádlo po sušení připadá příliš vlhké, můžete provést jemné nastavení výsledku sušení pomocí stupně sušení, např. suché do skříně. Výsledek sušení lze zintenzivnit pomocí stupně sušení ve třech stupních od  do .</p> <p>Pokud jste stupeň sušení přizpůsobili, nastavení zůstane uloženo i po vypnutí sušičky.</p> <p>Upozornění: Čím vyšší je stupeň sušení, tím delší je doba trvání programu.</p>
 čas sušení	Přizpůsobte dobu trvání u časových programů. 20 minut až maximálně 3 hodiny, v krocích po 10 minutách.
 hotovo za	Program skončí za 1 až 24 hodin. Nastavte v krocích po jedné hodině dobu skončení a posuňte tak spuštěný program. Na displeji se zobrazí požadovaný počet hodin, po kterém program skončí.
snadné žehlení 	Aby nedošlo k pomačkání, pohybuje buben v pravidelných intervalech po sušení prádlem. Automatickou funkci ochrany před zmačkáním po každém programu můžete prodloužit o 60 minut.
 jemné	Snížená teplota pro choulostivé textilie, např. polyakryl nebo elastan, může se prodloužit doba sušení.
 3 s (dětská pojistka 3 s.)	Dětskou pojistku můžete aktivovat nebo deaktivovat tím, že 3 sekundy současně podržíte stisknuté tlačítko doby skončení a doby sušení.
 start/doplnění	Spuštění a přerušení programu.

Obsluha spotřebiče

Vložení prádla a zapnutí sušičky

Upozornění: Sušička musí být odborně nainstalovaná a připojená,
→ *Strana 12.*

1. Vložte prádlo do bubnu.
2. Pro zapnutí sušičky otočte volič programů na libovolný program.
3. Zavřete dvířka sušičky.

Pozor!

Nebezpečí poškození sušičky nebo textilií.

Dbejte na to, abyste do dvířek nepřiskřípli prádlo.

Nastavení programu

Upozornění: Pokud jste aktivovali dětský zámek, musíte ho před nastavením programu deaktivovat, viz
→ *Strana 22.*

1. Zvolte libovolný program, podrobné informace k programům od
→ *Strana 20.*
2. Voličem programů nastavte požadovaný program. Na displeji se zobrazí přednastavené hodnoty zvoleného programu.

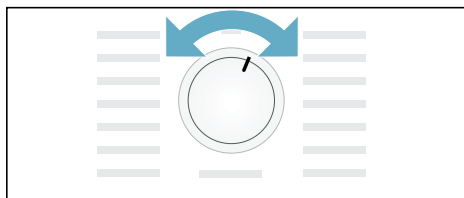

Upozornění: Přednastavené hodnoty programu jsou standardní nastavení, která jsou stanovená již při zvolení programu. Přednastavené hodnoty programu se po zvolení programu zobrazí na displeji.

3. Pokud si to přejete, přednastavené hodnoty změňte. Podrobné informace k tomu od → *Strana 22.*

Spuštění programu

Stiskněte tlačítko start.

Upozornění: Chcete-li zabránit přenastavení programu jeho zamknutím, můžete použít dětský zámek, viz
→ *Strana 22.*

Průběh programu

Stav programu se zobrazí na displeji.

např. Předpokládaná doba trvání programu v hodinách a minutách.

Upozornění: Po zvolení programu se zobrazí předpokládaná doba sušení při doporučeném naplnění. V průběhu sušení čidla vlhkosti měří zbytkovou vlhkost náplně a přizpůsobí dobu trvání programu (kromě časových programů). Je to viditelné časovými skoky zbývajících času.



Sušení



Suché k žehlení



Suché do skříně



Ochrana před zmačkáním



- P -
Pauza



Konec

Změna programu nebo přidání prádla

Během sušení můžete prádlo kdykoli vyjmout nebo přidat a program změnit nebo přizpůsobit.

1. Otevřete dvířka sušičky nebo stiskněte pro přerušení tlačítko Start.
2. Přidejte nebo vyjměte prádlo.
3. Pokud si to přejete, zvolte jiný program nebo přídatnou funkci.
4. Zavřete dvířka sušičky.
5. Stiskněte tlačítko Start.

Upozornění: Doba trvání programu na displeji se aktualizuje podle množství a zbývající vlhkosti prádla. Zobrazené hodnoty se mohou po změně programu nebo množství prádla změnit.

Přerušení programu

Program můžete kdykoli přerušit tím, že otevřete dvířka sušičky nebo stisknete tlačítko Start.

Pozor!

Nebezpečí požáru. Prádlo se může vznítit.

Pokud program zrušíte, musíte všechno prádlo vyndat a rozprostřít tak, aby se z něj mohlo uniknout teplo.

Konec programu

Na displeji se zobrazí *End*.

Vyjmutí prádla a vypnutí sušičky

1. Vyndejte prádlo.
2. Nastavte volič programů do polohy vypnuto.

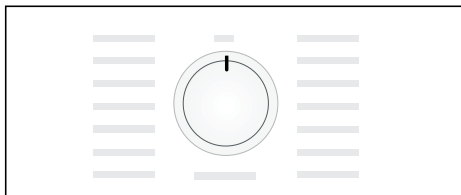

Vyprázdnění nádržky na kondenzovanou vodu

Při dodání se kondenzovaná voda ze spotřebiče odvádí do nádržky na kondenzovanou vodu.

Volitelně můžete kondenzovanou vodu odvádět pomocí odtokové hadice* do odpadu. Když kondenzovanou vodu odvádíte do odpadu, nemusíte během sušení a po každém sušení vyprazdňovat nádržku na kondenzovanou vodu.

1. Vytáhněte nádržku na kondenzovanou vodu ve vodorovné poloze.

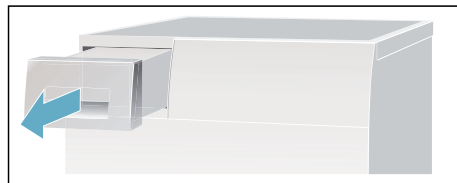

* V závislosti na modelu je součástí dodávky

2. Vylijte kondenzovanou vodu.

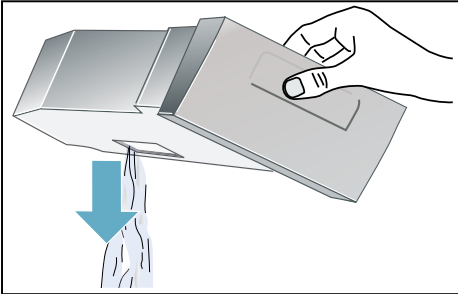

Pozor!

Znečištěná kondenzovaná voda může způsobit poškození zdraví a věcné škody.

Kondenzovaná voda není pitná a může být znečištěná vlákny. Nepijte ji ani ji nepoužívejte žádným jiným způsobem.

3. Zasuňte nádržku na kondenzovanou vodu tak, až citelně znovu zaskočí do sušičky.

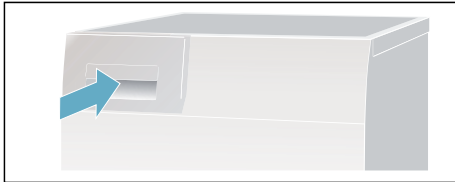

Čištění filtru na vlákna

Upozornění: Vlákna a vlasy z prádla se při sušení zachytávají ve filtru na vlákna. Ucpaný nebo znečištěný filtr na vlákna omezuje proudění vzduchu a sušička nemůže dosáhnout plného výkonu. Čisté filtry na vlákna navíc snižují spotřebu elektrického proudu a zkracují dobu sušení.

Filtr na vlákna vyčistěte **po každém** sušení:

1. Otevřete dvířka sušičky a odstraňte z dvířek všechna vlákna.
2. Vytáhněte dvoudílný filtr na vlákna.

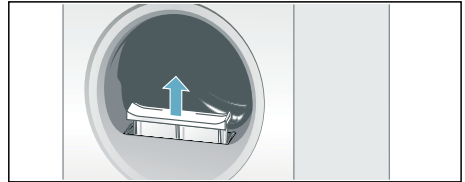

3. Odstraňte vlákna z prohlubně filtru na vlákna.

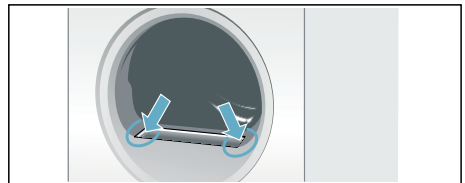

Upozornění: Dbejte na to, aby žádná vlákna nespadla do otevřeného otvoru.

4. Vytáhněte ze sebe části dvoudílného filtru na vlákna.

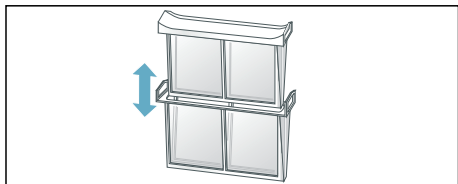

5. Oba filtry odklopte a odstraňte všechna vlákna.

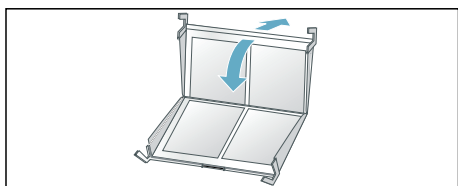

6. Vypláchněte vlákna pod tekoucí teplou vodou.

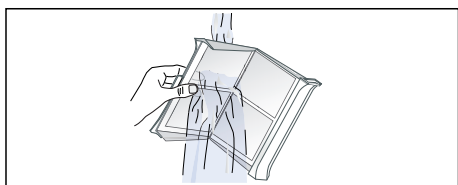

7. Filtry na vlákna osušte, zaklopte je a dvoudílný filtr na vlákna nasadte zpět.

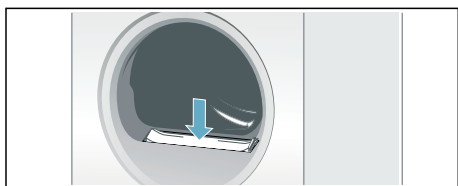

Pozor! Nebezpečí poškození sušičky.

Sušičku nepoužívejte bez filtru na vlákna nebo s poškozeným filtrem na vlákna.

Nastavení signálů

Můžete změnit následující nastavení:

- rychlost odstředování prádla v pračce; slouží výhradně k přesnějšímu zobrazení předpokládané doby trvání sušení,
- hlasitost signálu na konci programu,
- hlasitost signálů tlačítek.

Pro změnu nastavení musíte vždy nejprve aktivovat režim nastavení.

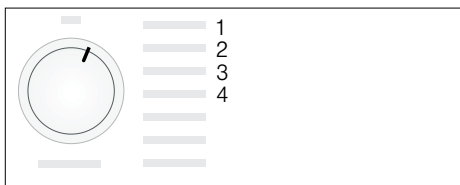

Aktivace režimu nastavení

1. Zapněte sušičku.
2. Zvolte program bavlna v poloze 1 a počkejte 5 sekund.

Nyní je aktivovaný režim nastavení, symboly na displeji zhasnou a zobrazí se doba trvání programu.

1. Stiskněte tlačítko start, držte ho stisknuté a zároveň otočte volič programů doprava do polohy 2.
2. Na displeji se zobrazí hodnota **rychlosti odstředování**.
3. Změňte rychlost odstředování stisknutím tlačítka doby skončení nebo tlačítka doby sušení.
4. Otočte volič programů doprava do polohy 3.

5. Na displeji se zobrazí hlasitost **signálu na konci programu.**



0 = vypnutý, 1 = tichý, 2 = střední,
3 = hlasitý, 4 = velmi hlasitý

6. Změňte hlasitost stisknutím tlačítka doby skončení nebo tlačítka doby sušení.
7. Otočte volič programů doprava do polohy 4.
8. Na displeji se zobrazí hlasitost **signálu tlačítek.**

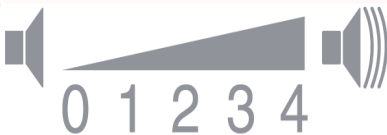

0 = vypnutý, 1 = tichý, 2 = střední,
3 = hlasitý, 4 = velmi hlasitý

9. Změňte hlasitost stisknutím tlačítka doby skončení nebo tlačítka doby sušení.

Upozornění: Další polohy voliče programů lze zvolit, ale nemůžete je změnit.

Ukončení režimu nastavení

Po nastavení požadované rychlosti odstředování a hlasitosti nastavte volič programů do polohy vypnuto. Nastavení jsou nyní uložena.

Zvuky

Upozornění: Při sušení, především v počáteční fázi, dochází v důsledku provozu ke vzniku zvuků způsobených kompresorem a čerpadlem. To je zcela normální a neovlivňuje to bezvadnou funkci spotřebiče.

Kompresor v sušičce způsobuje občas bzučení. Hlasitost se liší v závislosti na programu a fázi sušení.

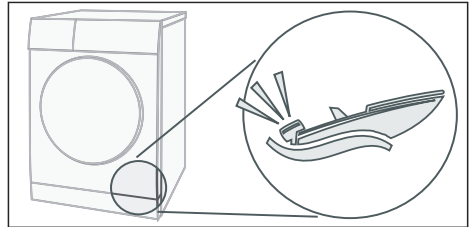

Kompresor se občas odvětrává, a tím vzniká hučivý zvuk.

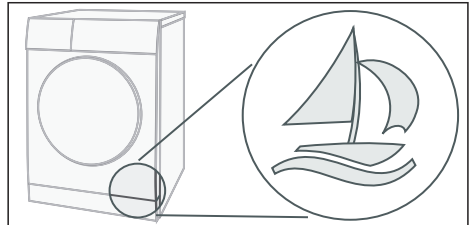

Čerpadlo odčerpává kondenzovanou vodu do nádržky na kondenzovanou vodu, Přitom vydává zvuky čerpání.

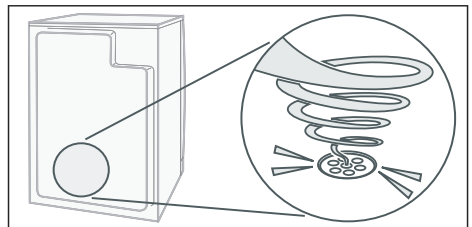

Čištění

Čištění sušičky a ovládacího panelu

⚠ Varování

Nebezpečí ohrožení života!

Sušička je napájena elektrickým proudem, hrozí nebezpečí úrazu elektrickým proudem.

Před čištěním odpojte sušičku od elektrické sítě.

Sušičku čistěte pouze vodou a měkkým vlhkým hadrem.

Ohned odstraňte všechny zbytky pracích prostředků, sprejů nebo jiné zbytky. Nepoužívejte čisticí prostředky nebo prostředky pro ošetření prádla před praním (např. spreje před praním, prostředky na skvrny). K čištění spotřebiče nepoužívejte vysokotlaký čistič ani parní čistič.

Čištění čidla vlhkosti

Upozornění: Sušička je vybavená čidlem vlhkosti z ušlechtilé oceli. Čidlo vlhkosti měří stupeň vlhkosti prádla. Po dlouhé době používání se na čidlo vlhkosti může vytvořit jemná vrstva vodního kamene nebo zbytky pracích a ošetřovacích prostředků. Tyto usazeniny musí být pravidelně odstraňovány, jinak může být ovlivněna funkce čidla a tím také výsledek sušení.

Otevřete dvířka a vyčistěte čidlo vlhkosti drsnější houbičkou.



Pozor!

Nebezpečí poškození čidla vlhkosti.

Čidlo vlhkosti nečistěte abrazivními prostředky a drátěnkou.

Čištění filtru EasyClean

Když se na displeji zobrazí , vyčistěte následujícím způsobem filtr EasyClean:

1. Nejprve vyčistěte filtr na vlákna → *Strana 25.*
2. Zavřete dvířka sušičky.
3. Pak otevřete servisní kryt výměníku tepla.
4. Odjistěte páčku filtru EasyClean.
5. Vytáhněte filtr EasyClean za držadlo.

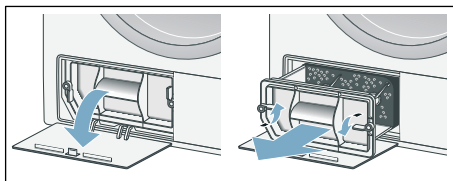

6. Nyní sejměte filtrační vložku.

7. Ručně umyjte filtrační vložku čistou vodou.

Upozornění

- Pokud je filtrační vložka příliš znečištěná, můžete ji také opatrně vysát vysavačem.
- Nepoužívejte čisticí prostředky.

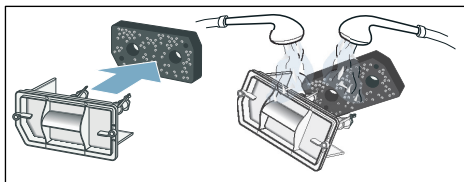

8. Filtrační vložku vysušte vymačkáním vody.

Upozornění: Nasazujte pouze čistou a suchou filtrační vložku.

9. Znovu nasadte filtrační vložku.

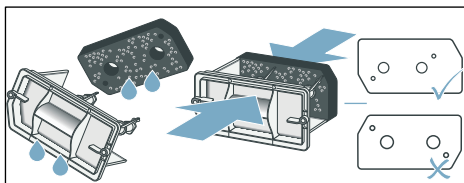

Upozornění: Dbejte na to, aby filtrační vložka nebyla zdeformovaná, roztržená nebo ucpaná. Filtrační vložku umístěte tak, jak je znázorněno výše.

10. Před opětovným nasazením filtru EasyClean zkontrolujte, zda není výměník tepla sušičky příliš znečištěný. Pokud ano, opatrně ho vysajte vysavačem s kartáčovým nástavcem seshora dolů.

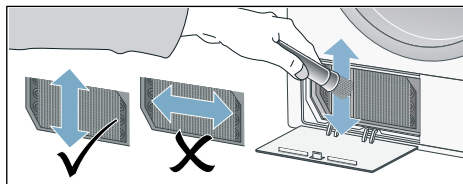

Upozornění: Při čištění dbejte na to, abyste nezdeformovali nebo nepoškodili lamely výměníku tepla.

Pozor!

Nebezpečí poranění.

O lamely výměníku tepla se můžete říznout.

Nedotýkejte se jich rukama.

11. Zasuňte filtr EasyClean a zajistěte ho.

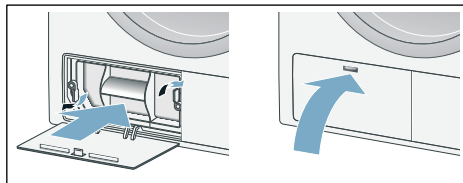

12. Zavřete servisní kryt.



13. Vypněte sušičku.
Nyní je filtr EasyClean vyčištěný.

Upozornění: Pokud je filtrační vložka poškozená, můžete si u zákaznického servisu pod číslem náhradního dílu 12007650 objednat novou. Kontaktní údaje všech zemí najdete v příloženém seznamu zákaznických servisů.

Co dělat v případě poruchy?

Poruchy	Příčina/odstranění
 na displeji a sušení se přerušilo.	<ul style="list-style-type: none"> ■ Vyprázdněte nádržku na kondenzovanou vodu a stiskněte tlačítko start. ■ Pokud je nainstalovaný volitelný odtok kondenzované vody, může být ucpaná nebo zalomená hadice odtoku. Zkontrolujte, zda v hadici nejsou usazeniny, a hadici propláchněte. Hadici vedte tak, aby nebyla zalomená.
 na displeji.	<ul style="list-style-type: none"> ■ Vyčistěte filtr na vlákna → <i>Strana 25</i>. ■ Čištění filtru EasyClean → <i>Strana 28</i>.
Sušička se nespustí.	<ul style="list-style-type: none"> ■ Stiskli jste tlačítko Start? ■ Je zapojená síťová zástrčka a zkontrolovali jste pojistku? ■ Zvolili jste program? Zvolte program. ■ Nejsou otevřená dvířka sušičky? Zavřete dvířka. ■ Není aktivovaná dětská pojistka? Deaktivujte dětskou pojistku. ■ Nezvolili jste dobu skončení? Program se spustí se zpožděním.
Pomačkání.	<ul style="list-style-type: none"> ■ K pomačkání dojde, pokud jste překročili množství prádla nebo jste zvolili pro příslušný druh textilií nesprávný program. V tabulce s programy najdete všechny potřebné informace. ■ Oděvy vyjměte hned po usušení, když je necháte ležet v bubnu, dojde ke zmačkání.
Vytéká voda.	Nejedná se o závadu, sušička možná nestojí rovně. Sušičku vyrovnejte.
Zobrazená doba trvání programu se mění během sušení.	Nejedná se o závadu. Čidla vlhkosti měří zbytkovou vlhkost náplně a přizpůsobí dobu trvání programu (kromě časových programů).
Prádlo není úplně suché nebo je ještě příliš vlhké.	<ul style="list-style-type: none"> ■ Horké prádlo se zdá být po skončení programu vlhčí, než ve skutečnosti je. Prádlo rozprostřete a nechte ho vychladnout. ■ Proveďte jemné nastavení stupně sušení. Prodlouží se tím doba sušení, ale teplota se nezvýší. Prádlo bude sušší → <i>Strana 22</i>. ■ Zvolte program s delší dobou sušení nebo zvolte intenzivnější výsledek sušení. Teplota se přitom nezvýší. ■ Zvolte časový program pro dosušení ještě vlhkého prádla → <i>Strana 20</i>. ■ Zvolte časový program pro menší množství prádla a jednotlivé kusy prádla. ■ Pokud jste překročili maximální množství prádla pro daný program, nemůže se prádlo pořádně usušit. ■ Vyčistěte čidlo vlhkosti v bubnu. Na čidle může dojít k vytvoření jemné vrstvy vodního kamene nebo zbytků pracích a ošetřovacích prostředků, a ovlivnit tak jeho funkci. Vaše prádlo nebude zcela suché → <i>Strana 28</i>. ■ Sušení bylo přerušeno kvůli výpadku elektrického proudu, plné nádržce na kondenzovanou vodu nebo překročení maximální doby sušení. <p>Upozornění: Řiďte se také radami pro prádlo → <i>Strana 19</i>.</p>
* V závislosti na modelu	

Poruchy	Příčina/odstranění
Příliš dlouhá doba sušení?	<ul style="list-style-type: none"> ■ Může být znečištěný filtr na vlákna nebo filtr EasyClean, což může způsobit delší dobu sušení. Vyčistěte filtr na vlákna nebo filtr EasyClean. ■ Pokud je větrací mřížka na sušičce zastavěná nebo není volně přístupná, může se tím prodloužit doba sušení. Větrací mřížka musí zůstat volná. ■ Optimální teplota prostředí při sušení je od 15 °C do 30 °C. Mimo toto rozmezí se může prodloužit doba sušení. ■ Nedostatečná cirkulace vzduchu v místnosti může prodloužit dobu sušení. V místnosti větrejte.
Displej zhasne a bliká tlačítko start.	Nejedná se o závadu. Je aktivní režim úspory energie → <i>Strana 11.</i>
V místnosti stoupá vlhkost.	Nejedná se o závadu. Dostatečně větrejte.
Výpadek elektrického proudu.	Sušicí program se přeruší. Vyjměte prádlo a rozprostřete ho nebo spusťte program znovu.
Při sušení se ozývají neobvyklé zvuky.	Nejedná se o závadu, viz také → <i>Strana 27.</i>
Sušička je na povrchu studená, i když suší.	Nejedná se o závadu. Sušička s tepelným čerpadlem suší efektivně při nízkých teplotách.
* V závislosti na modelu	

Upozornění: Nemůžete-li poruchu odstranit sami zapnutím a vypnutím sušičky, obraťte se na zákaznický servis.

Hodnoty spotřeby

Tabulka s hodnotami spotřeby

Program	Rychlost odstředování, se kterou bylo prádlo vyždímáno	Doba trvání**		Spotřeba energie**	
		8 kg	4 kg	8 kg	4 kg
Bavlna					
Suché do skříně*	1 400 ot./min	181 min	116 min	1,63 kWh	1,00 kWh
	1 000 ot./min	205 min	130 min	1,87 kWh	1,14 kWh
	800 ot./min	230 min	145 min	2,11 kWh	1,28 kWh
Suché k žehlení*	1 400 ot./min	136 min	83 min	1,21 kWh	0,70 kWh
	1 000 ot./min	160 min	97 min	1,45 kWh	0,84 kWh
	800 ot./min	185 min	112 min	1,69 kWh	0,98 kWh
Snadno udržovatelně		3,5 kg		3,5 kg	
Suché do skříně*	800 ot./min	72 min		0,60 kWh	
	600 ot./min	84 min		0,71 kWh	
* Nastavení programu pro testy podle platné normy EN 61121.					
** Hodnoty se mohou lišit od uvedených hodnot v závislosti na druhu textilu, složení sušeného prádla, zbytkové vlhkosti textilu, nastaveného stupně sušení, množství prádla, podmínek prostředí a aktivaci přidavných funkcí.					

Nejefektivnější program pro bavlněné textilie

Následující „standardní program na bavlnu“ (označený ) je vhodný pro sušení normálně mokrého bavlněného prádla a nejefektivnější ohledně kombinované spotřeby energie pro sušení mokrého bavlněného prádla.

Standardní programy pro bavlnu podle aktuálního nařízení EU 932/2012			
Program	Naplnění	Spotřeba energie	Doba trvání programu
 Bavlna Suché do skříně	8 kg/4 kg	1,87 kWh/1,14 kWh	205 min/130 min
Nastavení programu pro zkoušky a opatření energetickým štítkem podle směrnice 2010/30/EU.			

Technické údaje

Rozměry:

85 x 60 x 60 cm

Výška x šířka x hloubka

Hmotnost:

cca 48 kg

Maximální množství prádla:

8 kg

Nádržka na kondenzovanou vodu:

4,8 l

Napájecí napětí:

220–240 V

Příkon:

max. 625 W

Jištění:

10 A

Vnitřní osvětlení bubnu*

Teplota prostředí:

5–35 °C

Příkon ve vypnutém stavu:

0,10 W

Příkon v pohotovostním režimu (nevypnutém stavu):

0,75 W

Tento výrobek obsahuje zdroje světla třídy energetické účinnosti F. Zdroje světla se dodávají jako náhradní díl a měnit je smí pouze vyškolený odborný personál.

Zákaznický servis

Zákaznický servis

Nemůžete-li poruchu odstranit sami, (Co dělat v případě poruchy?), obraťte se prosím na náš zákaznický servis. Vždy najdeme vhodné řešení, abychom předešli zbytečným návštěvám techniků.

Kontaktní údaje pro nejbližší zákaznický servis najdete v příloženém seznamu zákaznických servisů.

Uveďte prosím zákaznickému servisu číslo výrobku (č. E) a výrobní číslo (FD) sušičky.

E-Nr. _____	FD _____
-------------	----------

Tyto údaje najdete na vnitřní straně dvířek sušičky nebo na zadní straně sušičky.

Důvěřujte kompetentnosti výrobce.

Obraťte se na nás. Tím si zajistíte, že oprava bude provedena vyškolenými servisními techniky, kteří jsou vybaveni originálními náhradními díly.

* V závislosti na modelu

Objednávka opravy a poradenství při poruchách

CZ 251 095 546

Kontaktní údaje všech zemí najdete v příloženém seznamu zákaznických servisů.

BSH Hausgeräte GmbH
Carl-Wery-Straße 34
81739 München
GERMANY
siemens-home.bsh-group.com

Vyrobeno BSH Hausgeräte GmbH v licenci k ochranné známce Siemens AG.



9001540737 (0011)



SIEMENS



Sušička bielizne

WT45H201CS

siemens-home.bsh-group.com/welcome

sk Návod na používanie a inštaláciu

Register
your
product
online

Vaša nová sušička bielizne

Rozhodli ste sa pre sušičku bielizne značky Siemens.

Venujte prosím niekoľko minút vášho času na prečítanie a zoznámenie sa s prednosťami vašej sušičky bielizne.

Na zabezpečenie vysokej kvality značky Siemens bola u každej sušičky bielizne, ktorá opúšťa náš závod, starostlivo preskúšaná jej funkčnosť a bezchybný stav.

Ďalšie informácie k našim výrobkom, príslušenstvu, náhradným dielcom a servisu nájdete na našej internetovej stránke www.siemens-home.bsh-group.com alebo sa obráťte na naše strediská zákazníckeho servisu.

Ak návod na použitie a inštaláciu opisuje rôzne modely, upozorňuje na príslušných miestach na rozdiely.



Uvedte sušičku bielizne do prevádzky až po prečítaní tohto návodu na použitie a inštaláciu!

Pravidlá zobrazenia

Varovanie!

Táto kombinácia symbolu a signálneho slova upozorňuje na možnú nebezpečnú situáciu. Následkom nerespektovania varovania môže byť smrť alebo poranenia.

Pozor!

Toto signálne slovo upozorňuje na možnú nebezpečnú situáciu. Následkom nerespektovania môžu byť materiálne škody a/alebo škody na životnom prostredí.

Upozornenie / tip

Upozornenia týkajúce sa optimálneho používania spotrebiča / užitočné informácie.

1. 2. 3. / a) b) c)

Jednotlivé kroky postupu sa zobrazia označené číslami alebo písmenami.

■ / -

Výpočet (vymenovanie) sa zobrazí označený okienkami alebo odrážkami.

Obsah

 Predpokladané použitie	4	 Obsluha spotrebiča	24
 Bezpečnostné pokyny	4	Vloženie bielizne a zapnutie sušičky	24
Deti/osoby/zvieratá	4	Nastavenie programu	24
Inštalácia	6	Spustenie programu	24
Prevádzka	8	Priebeh programu	24
Čistenie/údržba	11	Zmena programu alebo doplnenie bielizne	25
 Ochrana životného prostredia	12	Zrušenie programu	25
Obal/starý spotrebič	12	Ukončenie programu	25
Chladivá	12	Wybranie bielizne a vypnutie sušičky	25
Upozornenia pre úsporu	13	Wyprázdnenie nádrčky na skondenzovanú vodu	25
 Inštalácia a pripojenie	13	Wyčistenie sitka na vlákna	26
Obsah dodávky	13	 Nastavenie signálu	27
Inštalácia a pripojenie sušičky	13	 Zvuky	28
Voliteľné doplnkové príslušenstvo	15	 Čistenie	29
Preprava a ochrana pred mrazom	15	Čistenie sušičky a ovládacieho panela	29
 To najdôležitejšie v skratke	16	Čistenie snímača vlhkosti	29
 Oboznámenie sa so spotrebičom	17	Čistenie filtra EasyClean	29
Sušička	17	 Poruchy, čo je nutné urobiť?	31
Ovládací panel	18	 Hodnoty spotreby	33
Zobrazovací panel	19	Tabuľka hodnôt spotreby	33
 Bielizeň	20	Najefektívnejší program na bavlnené textilie	33
Príprava bielizne	20	 Technické údaje	34
Triedenie bielizne na	20	 Zákaznícky servis	34
 Programy a tlačidlá	21		
Programy	21		
Tlačidlá	23		



Predpokladané použitie

- Tento spotrebič je určený len na použitie v domácnosti.
- Neinštalujte ani neprevádzkujte toto zariadenie na miestach, kde by bolo vystavené pôsobeniu mrazu a/alebo vplyvom vonkajšieho prostredia. Ak v zariadení zamrzne zvyšková voda, hrozí nebezpečenstvo jeho poškodenia. Zamrznuté hadice môžu praskať/vytvárať trhliny..
- Spotrebič možno používať len na sušenie a aviváž domácej bielizne, t. j. častí, ktoré boli vyprané vo vode a sú vhodné na sušenie v bubne práčky (pozri štítok na textílii). Používanie spotrebiča na iné účely sa pokladá za použitie mimo určenej oblasti jeho použitia a je zakázané.
- Tento spotrebič je určený na použitie maximálne vo výške 2 000 metrov nad hladinou mora.

Než zapnete spotrebič:

Skontrolujte, či spotrebič nemá viditeľné poškodenie. Nespúšťajte spotrebič, ak je poškodený. V prípade akýchkoľvek problémov sa obráťte na nášho odborného predajcu alebo zákaznicky servis.

Prečítajte si a dodržiavajte prevádzkové a inštačné pokyny a všetky ďalšie informácie dodané spoločne s týmto zariadením.

Uschovajte dokumenty na ďalšie použitie alebo pre ďalšieho majiteľa.



Bezpečnostné pokyny

Nasledovné bezpečnostné pokyny a varovania slúžia na ochranu pred poranením a predchádzajú hmotným škodám vo vašom okolí.

Pri inštalácii, údržbe, čistení a prevádzke zariadenia je preto dôležité prijať potrebné opatrenia a pokračovať s nevyhnutnou starostlivosťou.

Deti/osoby/zvieratá



Varovanie

Nebezpečenstvo usmrtenia!

Deti a ostatné osoby, ktoré nie sú schopné posúdiť riziká spojené s používaním zariadenia sa môžu poraniť sami alebo sa môžu ocitnúť v život ohrozujúcich situáciách. Preto majte na pamäti nasledovné:

- Zariadenie smú používať deti staršie ako 8 rokov a osoby so zníženou fyzickou, zmyslovou alebo mentálnou schopnosťou alebo osoby s nedostatkom skúseností a znalostí, ak sú pod dohľadom alebo sú poučené o tom, ako zariadenie používať bezpečne a chápu potenciálne riziká spojené s používaním zariadenia.
- Deti sa so zariadením nesmú hrať.

- Nedovoľte deťom čistiť alebo vykonávať údržbu zariadenia bez dozoru.
- Deti do 3 rokov a domáce zvieratá sa nesmú v blízkosti tohto zariadenia zdržiavať.
- Deti alebo osoby, ktoré nie sú schopné posúdiť riziká, nenechávajú v blízkosti zariadenia bez dozoru.

Varovanie

Nebezpečenstvo usmrtenia!

Deti sa môžu sami zamknúť vnútri zariadenia a môžu sa ocitnúť v život ohrozujúcej situácii.

- Zariadenie neumiestňujte za dverami, pretože by mohli blokovať dvierka zariadenia alebo by mohli brániť ich úplnému otvoreniu.
- Keď zariadenie dosiahne koniec svojej životnosti, **predtým** ako ho znehodnotíte, vytiahnite zástrčku napájacieho kábla zo zásuvky a potom znehodnoťte zámok na dverách zariadenia..

Varovanie

Nebezpečenstvo udusenía!

Ak deťom dovolíte hrať sa balením/plastovou fóliou alebo obalovým materiálom, môžu v ňom uviaznuť alebo si ho môžu nasadiť na hlavu a udusiť sa.

Obaly, fólie a obalový materiál skladujte mimo dosahu detí.

Varovanie

Riziko otravy!

Po požití pracíh a ošetrovacích prostriedkov (aviváže) môže dôjsť k otrave. V prípade náhodného prehltnutia vyhľadajte lekársku pomoc. Uchovávate pracie a ošetrovacie prostriedky (aviváž) mimo dosahu detí.

Varovanie

Podráždenie očí/pokožky!

Kontakt s pracími prostriedkami a avivážou môže spôsobiť podráždenie očí alebo pokožky. Ak pracie prostriedky a aviváž prídu do kontaktu s očami/pokožkou, okamžite ich dôkladne opláchnite vodou. Uchovávate pracie a ošetrovacie prostriedky (aviváž) mimo dosahu detí.

Inštalácia

Varovanie

Riziko úrazu elektrickým prúdom/požiaru/hmotných škôd/ poškodenia spotrebiča!

Ak spotrebič nie je správne nainštalovaný, môže dôjsť k nebezpečnej situácii.

Zabezpečte nasledujúce:

- Sieťové napätie vo vašej elektrickej zásuvke musí zodpovedať menovitému napätiu uvedenému na spotrebiči (identifikačnom štítku). Pripojená záťaž a požadované istenie sú uvedené na identifikačnom štítku.
- Spotrebič nesmie byť napájaný externým spínačom, ako je časovač, ani pripojený k okruhu, ktorý sa pravidelne zapína a vypína.
- Sieťová zástrčka a zásuvka s ochranným kontaktom musia byť rovnakého typu a uzemňovací systém musí byť správne nainštalovaný.
- Káblová inštalácia musí mať adekvátny prierez.

- Sieťová zástrčka musí byť vždy voľne prístupná. V prípade, že to nie je možné tak, aby sa dodržali príslušné bezpečnostné predpisy, musí sa do elektroinštalácie natrvalo zabudovať vypínač (odpojovač všetkých pólov) v súlade s elektroinštaláčnymi predpismi.
- Ak používate prúdový chránič, používajte iba chránič nasledovnej značky: . Jedine touto značkou zaistíte, že sa dodržia všetky platné predpisy.

Varovanie

Riziko úrazu elektrickým prúdom/požiaru/hmotných škôd/ poškodenia spotrebiča!

Ak sieťový kábel zariadenia vymeníte alebo je poškodený, môže dôjsť k úrazu elektrickým prúdom, skratu alebo požiaru v dôsledku prehriatia. Napájací kábel nesmie byť zlomený, stlačený alebo upravený a nesmie prísť do kontaktu so žiadnym zdrojom tepla.

⚠ Varovanie**Nebezpečenstvo požiaru/
hmotnej škody/ poškodenia
zariadenia!**

Ak použijete predlžovací kábel alebo rozdvojku, môže dôjsť k požiaru v dôsledku prehriatia alebo skratu.

Zariadenie zapojte priamo do uzemnenej zásuvky, ktorá bola nainštalovaná správne.

Nepoužívajte predlžovacie káble, zásuvkové lišty, alebo multifunkčné spojky.

⚠ Varovanie**Riziko úrazu/materiálnej
škody/poškodenia zariadenia!**

- Zariadenie počas prevádzky môže vibrovať alebo pohybovať sa, čo môže spôsobiť poranenie alebo hmotné škody.

Zariadenie umiestňuje na čistý, rovný, pevný povrch a pomocou vodováhy a nožičky so skrutkou ho vyvážite.

- Nesprávne umiestnenie (položenie na seba) tohto spotrebiča na práčku môže spôsobiť poranenia, hmotné škody a / alebo poškodenie spotrebiča.

Ak má byť tento spotrebič umiestnený na práčke, musí mať táto práčka minimálne rovnakú hĺbku a šírku ako spotrebič a musí byť na mieste zaistená príslušnou spojovacou súpravou.

→ *Strana 15*

Spotrebič MUSÍ byť touto spojovacou súpravou zabezpečený. Stohovanie spotrebiča akýmkoľvek iným spôsobom je zakázané.

- Ak na účel zdvihnutia alebo premiestnenia zariadenia uchopíte niektorú z vyčnievajúcich častí zariadenia (napr. dvierka zariadenia), tieto časti sa môžu zlomiť a spôsobiť zranenie. Pri premiestňovaní zariadenia ho nechytajte za prečnievajúce časti.

Varovanie

Riziko poranenia!

- Výrazné poškodenie spotrebiča. Pri jeho zdvíhaní môže dôjsť k zraneniu. Zariadenie nezdvíhajte sami.
- Zariadenie má ostré hrany, o ktoré by ste mohli porezať ruky. Zariadenie neuchopujte za jeho ostré hrany. Pri zdvíhaní noste ochranné rukavice.
- V prípade, že hadice a sieťové káble nie sú správne vedené, môžu predstavovať riziko zakopnutia, čo môže viesť k poraneniam. Hadice a káble vedte a umiestňujte tak, aby nepredstavovali riziko zakopnutia.

Prevádzka

Varovanie

Nebezpečenstvo výbuchu / požiaru!

Bielizeň, ktorá prišla do styku s rozpúšťadlami, olejom, voskom, odstraňovačom vosku, farbou, masnotou alebo odstraňovačom škvŕn sa pri sušení v sušičke môže vznietiť alebo dokonca spôsobiť, že zariadenie exploduje. Preto majte na pamäti nasledovné:

- Pred sušením v sušičke bielizeň dôkladne vypláčajte teplou vodou a čistiacim prostriedkom.

- Ak bielizeň najskôr neoperiete, nekladte ju do tohto zariadenia.
- Nepoužívajte zariadenie, ak na čistenie bielizne boli použité priemyselné chemikálie.

Varovanie

Nebezpečenstvo výbuchu / požiaru!

- Ak ostali nejaké zvyšky materiálov na textilnom filtri, môžu sa vznietiť v priebehu sušenia alebo dokonca spôsobiť požiar alebo explóziu spotrebiča. Textilný filter čistite pravidelne.
- Niektoré objekty sa môžu počas sušenia vznietiť alebo dokonca spôsobiť, že zariadenie začne horieť alebo exploduje. Z vreciek odevov vyberte všetky zapaľovače alebo zápalky .
- Ak sa vo vzduchu okolo zariadenia nachádza uhoľný prach alebo múčka, môže dôjsť k explózii. Uistite sa, že keď je zariadenie v prevádzke, je priestor okolo neho udržiavaný v čistote.

⚠ Varovanie**Nebezpečenstvo požiaru / hmotnej škody / poškodenia zariadenia!**

Zariadenie obsahuje chladivo R290, ktoré je šetrné k životnému prostrediu, ale je horľavé.

S otvoreným ohňom a zápalnými prostriedkami manipulujte v dostatočne veľkej vzdialenosti od zariadenia.

**⚠ Varovanie****Nebezpečenstvo požiaru / hmotných škôd / poškodenia zariadenia!**

Ak je program ukončený pred skončením sušiaceho cyklu, nemusí byť bielizeň ochladená dostatočne a môže spôsobiť to, že sa bielizeň zapáli alebo môže dôjsť k hmotným škodám alebo poškodeniu zariadenia.

- V poslednej časti cyklu sušenia sa bielizeň v bubne neohrieva (chladiaci cyklus). Týmto sa má zabezpečiť to, že bude mať teplotu, pri ktorej nebude poškodená.
- Pred skončením cyklu sušenia zariadenie nevypínajte dovtedy, kým okamžite nevyberiete všetky kusy bielizne z bubna a nerozložíte ich (na rozptýlenie tepla).

⚠ Varovanie**Nebezpečenstvo otravy / hmotnej škody!**

Kondenzovaná voda nie je vhodná na pitie a môže byť kontaminovaná vláknami. Kontaminovaná kondenzovaná voda môže byť nebezpečná pre zdravie a môže spôsobiť materiálne škody.

Nepite ju ani ju opätovne nepoužívajte.

⚠ Varovanie**Riziko otravy!**

Jedovaté výpary môžu pochádzať z čistiacich prostriedkov, ktoré obsahujú rozpúšťadlá, napr. čistiace rozpúšťadlá.

Nepoužívajte čistiace prostriedky, ktoré obsahujú rozpúšťadlá.

⚠ Varovanie**Riziko poranenia!**

- Ak zaťažíte/sadnete si na dvierka zariadenia keď sú otvorené, zariadenie sa môže prevrátiť, čo môže spôsobiť poranenie. Keď sú dvierka zariadenia otvorené, nezaťažujte ich, nesadajte si na ne.
- Ak po zariadení budete stúpať, môže sa pracovná doska zlomiť, čo môže spôsobiť zranenie. Po zariadení nestúpajte.

- Ak budete do bubna zasahovať, keď sa ešte otáča, môžete si poraniť ruky.
Počkajte, kým sa bubon prestane otáčať.

Pozor!

Hmotná škoda / poškodenie zariadenia

- V prípade, že množstvo bielizne v zariadení prekročí maximálnu zaťažiteľnosť, nemusí byť zariadenie schopné správne fungovať alebo môže dôjsť k hmotným škodám alebo poškodeniu zariadenia.
Neprekračujte maximálnu kapacitu suchej bielizne. Uistite sa, že dodržiavate maximálnu zaťažiteľnosť stanovenú pre každý program. → *Strana 21*
- Ak prevádzkujete spotrebič bez vzduchového filtra (napr. filtra na vlákna, zásobníka na prach, v závislosti od konkrétneho spotrebiča), alebo ak je vzduchový filter neúplný či chybný, môže dôjsť k poškodeniu spotrebiča.
Spotrebič neprevádzkujte bez filtra na vlákna alebo s filtrom, ktorý je chybný.
- Keď je zariadenie v prevádzke, môžu sa do vstupu vzduchu dostať ľahké predmety, ako sú vlasy a vlákna.
Zabráňte ich prístupu k zariadeniu.
- Pena a molitan sa môžu počas sušenia v zariadení zdeformovať alebo roztaviť.
V zariadení nesaďte kusy bielizne, ktoré obsahujú penu alebo molitan.
- Ak do zariadenia nalejete nesprávne množstvo pracieho prostriedku alebo čistiaceho prostriedku, môže dôjsť k hmotným škodám alebo poškodeniu zariadenia.
Pracie prostriedky/aviváž/čistiace prostriedky a zmäkčovadlá používajte v súlade s pokynmi výrobcu.
- Ak sa zariadenie prehreje, nemusí správne fungovať alebo to môže spôsobiť hmotné škody alebo poškodenie zariadenia.
Uistite sa, že prívod vzduchu do zariadenia nie je nikdy blokový keď je zariadenie v prevádzke, a že priestor okolo zariadenia je dostatočne ventilovaný.

Čistenie/údržba

Varovanie

Nebezpečenstvo usmrtenia!

Zariadenie je napájané elektrinou. Ak prídete do kontaktu s časťami pod napätím, hrozí nebezpečenstvo zásahu elektrickým prúdom. Preto majte na pamäti nasledovné:

- Vypnite spotrebič. Odpojte zariadenie od elektrickej siete (vytiahnite zástrčku).
- Nikdy nemanipulujte s elektrickou zástrčkou mokrými rukami.
- Pri vyťahovaní zástrčky zo zásuvky vždy ťahajte za zástrčku a nie za sieťový kábel, v opačnom prípade môže dôjsť k poškodeniu sieťového kábla.
- V zariadení alebo na jeho funkciách nevykonávajte žiadne technické zmeny.
- Opravy a akékoľvek iné práce na zariadení môže vykonávať len náš technik zo zákazníckeho servisu alebo elektrikár. To isté platí pre výmenu sieťového kábla (v prípade potreby).
- Náhradný sieťový kábel si môžete objednať v našom zákazníckom servise.

Varovanie

Riziko otravy!

Jedovaté výpary môžu pochádzať z čistiacich prostriedkov, ktoré obsahujú rozpúšťadlá, napr. čistiace rozpúšťadlá.

Nepoužívajte čistiace prostriedky, ktoré obsahujú rozpúšťadlá.

Varovanie

Nebezpečenstvo úrazu elektrickým prúdom/hmotných škôd/poškodenia spotrebiča!

Ak prenikne do zariadenia vlhkosť, môže dôjsť ku skratu.

Na čistenie spotrebiča nepoužívajte tlakový alebo parný čistič, hadicu ani striekaciu pištoľ.

Varovanie

Riziko úrazu/materiálnej škody/poškodenia zariadenia!

Používanie náhradných dielov a príslušenstva od iných výrobcov je nebezpečné a môže spôsobiť poranenia, hmotné škody alebo poškodenie zariadenia. Z bezpečnostných dôvodov používate len originálne náhradné diely a príslušenstvo.

Pozor!

Hmotná škoda/poškodenie spotrebiča

Čistiace prostriedky a prostriedky na predošetrenie bielizne (napr. odstraňovače škvŕn, predpieracie spreje atď.) môžu pri kontakte s povrchmi zariadenia spôsobiť poškodenie. Preto majte na pamäti nasledovné:

- Dbajte na to, aby tieto prostriedky neprišli do kontaktu s povrchmi zariadenia.
- Zariadenie čistite len vodou a mäkkou, vlhkou handričkou.
- Ihneď odstráňte všetky pracie prostriedky, postreky alebo iné zvyšky.



Ochrana životného prostredia

Obal/starý spotrebič



Obal zlikvidujte ekologicky. Tento spotrebič je označený v súlade s európskou smernicou 2012/19/EÚ o nakladaní s použitými elektrickými a elektronickými zariadeniami (waste electrical and electronic equipment - WEEE). Táto smernica stanoví jednotný európsky (EU) rámec pre spätný odber a recyklovanie použitých zariadení.

Chladivá

Pozor!

Nebezpečenstvo požiaru/ nebezpečenstvo otravy/ nebezpečenstvo vecnej škody a škody na spotrebiči

Spotrebič obsahuje ekologické, ale horľavé chladivo R290. Neodborná likvidácia môže viesť k požiaru alebo k otravám.

Spotrebič zlikvidujte odborne a nepoškodte rúry okruhu chladiva.

Upozornenia pre úsporu

- Bielizeň pred sušením odstredzte. Suchšia bielizeň skraca čas sušenia a znižuje spotrebu energie.
- Do sušičky vkladajte maximálne množstvá náplne.
Upozornenie: Neprekračujte maximálne množstvá náplne pre jednotlivé programy, pretože to vedie k predĺženiu času sušenia a k zvýšeniu spotreby energie.
- Vyvetrajte miestnosť a vstup vzduchu na sušičku udržiavajte voľný, aby bola zaručená správna výmena vzduchu.
- Vyčistite sitko na vlákna po každom sušení. Znečistené sitko na vlákna predlžuje čas sušenia a zvyšuje spotrebu energie.
- **Režim na úsporu energie:** Ak sa sušička nebude dlhší čas obsluhovať, automaticky sa prepne pred spustením programu a po skončení programu na režim šetrenia energie. Zobrazovací panel a signalizačné kontrolky po niekoľkých minútach zhasnú a bliká tlačidlo Štart. Na aktivovanie osvetlenia stlačte ľubovoľné tlačidlo, otvorte alebo zatvorte dverka sušičky, otočte volič programov.



Inštalácia a pripojenie

Obsah dodávky

- Sušička
- Návod na používanie a inštaláciu
- Košík na vlnu*
- Odtok skondenovanej vody*

Inštalácia a pripojenie sušičky



Varovanie

Nebezpečenstvo ohrozenia života!

Sušička je napájaná elektrickým prúdom, pri tom hrozí nebezpečenstvo zásahu elektrickým prúdom.

- Skontrolujte sušičku a výskyt viditeľných poškodení. Poškodená sušička sa nesmie prevádzkovať.
- Pred pripojením na elektrické napájanie sa uistite, že sa elektrické napätie, ktoré je uvedené na typovom štítku, zhoduje s napätím vo vašej zásuvke.
- Používajte len prúdové chrániče s týmto označením .
- Dávajte pozor na to, aby sieťové vedenie nebolo zalomené, zacviknuté alebo aby neprišlo do styku so zdrojmi tepla alebo ostrými hranami.



Varovanie

Deti môžu uviaznuť v sušičke a dostať sa tak do ohrozenia života!

Sušičku nestavajte za dvere alebo za posuvné dvere, ktoré blokujú alebo obmedzujú otvorenie dverok sušičky.

* v závislosti od modelu

⚠ Varovanie

Nebezpečenstvo požiaru/ nebezpečenstvo otravy/ nebezpečenstvo vecnej škody a škody na spotrebiči!

Sušička obsahuje ekologické, ale horľavé chladivo R290.

- Vstup vzduchu na sušičku udržiavajte vždy voľný a zabezpečte dostatočné vetranie priestoru.
- Otvorený oheň a zápalné zdroje udržiavajte mimo sušičky.

Pozor!

Nebezpečenstvo poranenia

- Pri zdvíhaní sušičky sa môžete poraniť z dôvodu jej vysokej hmotnosti. Sušičku nezdvíhajte sami.
- Na ostrých hranách sušičky si môžete porezať ruky. Sušičku nechytajte na ostrých hranách.
- Časti, ktoré na sušičke vyčnievajú, sa môžu pri zdvihnutí alebo posúvaní odlomiť. Sušičkou nepohybujte s uchopením za vyčnievajúce časti.

Pozor!

Vecné škody na sušičke alebo na textíliách

- Skontrolujte sušičku, či nevykazuje prepravné poškodenia. Poškodenú sušičku neprevádzkujte.
- Zvyšková voda v sušičke môže zamrznúť a poškodiť sušičku. Sušičku neinštalujte v priestoroch s rizikom mrazu.

Pri inštalácii dbajte:

- na čistú, rovnú a pevnú plochu na postavenie,
- na to, aby bola sieťová zástrčka kedykoľvek dosiahnuteľná,
- na to, aby bolo okolie sušičky čisté a
- na to, aby bola sušička vyrovnaná pomocou skrutkovacích nožičiek.

Upozornenie: Pomocou vodováhy skontrolujte narovnanie spotrebiča a v prípade potreby ho upravte. Otáčaním nožičiek spotrebiča nastavte výšku. Všetky štyri nožičky spotrebiča musia stáť pevne na podlahe.

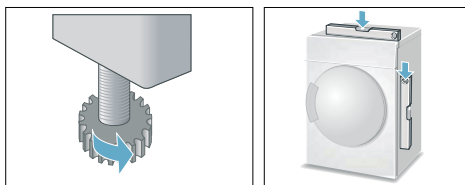

Nesprávne narovnanie môže spôsobiť hlučné zvuky, otrasy a chybné pohyby bubna.

Upozornenie: V prípade akýchkoľvek pochybností nechajte spotrebič zapojiť odborným pracovníkom.

Voliteľné doplnkové príslušenstvo

Voliteľné doplnkové príslušenstvo*
v zákazníckom servise:

■ Súprava na spojenie práčky a sušičky (stĺpové usporiadanie):

Sušičku je možné postaviť priestorovo úsporným spôsobom na vhodnú práčku s rovnakou hĺbkou a šírkou.

Sušičku je potrebné upevniť na práčke bezpodmienečne pomocou tejto súpravy na spojenie.

Objednávacie číslo s vyťahovacou pracovnou doskou: **WZ20400**;
Objednávacie číslo bez vyťahovacej pracovnej dosky: **WZ11410**.

■ Podesta:

Na lepšie vkladanie a vykladanie bielizne môžete zvýšiť sušičku použitím podesty.

Bielizeň prepravujte pomocou koša na bielizeň integrovaného vo vyťahovacej časti podesty.

Objednávacie číslo: —

■ Košík na vlnu:

Jednotlivé vlnené textílie, športovú obuv a plyšové hračky sušte v košíku na vlnu.

Objednávacie číslo: **WZ20600**.

■ Pripájacia súprava pre odtok skondenzovanej vody:

Skondenzovanú vodu odvádzajte priamo cez hadicu.

Objednávacie číslo: **WZ20160**.

– Adaptér prípojky Y pre odtok vody

Keď ste na rovnaký odtok pripojili práčku, môžete odtokovú hadicu na vodu a odtokovú hadicu prípojnej súpravy upevniť pomocou adaptéra na odtok.

Objednávacie číslo: **15000490**

Preprava a ochrana pred mrazom

1. Vyprázdňte nádržku na skondenzovanú vodu.
2. Nastavte volič programov na ľubovoľný program.
3. Zvoľte tlačidlo Start.
4. Počkajte 5 minút.
Upozornenie: Skondenzovaná voda sa odčerpá.
5. Nádržku na skondenzovanú vodu opäť vyprázdňte.
6. Vypnite sušičku.

Upozornenie: Napriek odčerpaniu sa sušičke vždy nachádza zvyšková voda.

Pozor!

Zvyšková voda môže vyteciť a spôsobiť tak vecné škody.

Prepravujte v stojacej polohe.





Pozor!

Sušička obsahuje chladivo a môže sa poškodiť.

Pred uvedením do prevádzky nechajte sušičku dve hodiny stáť.

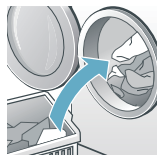
* v závislosti od modelu

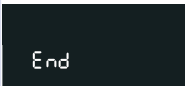
To najdôležitejšie v skratke

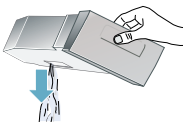
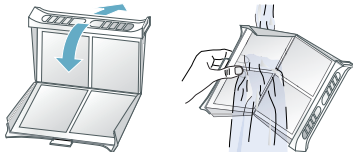
1		→ 	→ 
	Vložte bielizeň a zatvorte dverka.	Zapnite sušičku nastavením voliča programov na ľubovoľný program.	Zvoľte tlačidlo štart.
2		→ 	→ 
	Skončenie programu.	Vyberte bielizeň.	Vypnite sušičku.
3		→ 	
	Vyprázdňte nádržku na skondenzovanú vodu.	Vyčistite sitko na vlákna.	

Oboznámenie sa so spotrebičom

Sušička

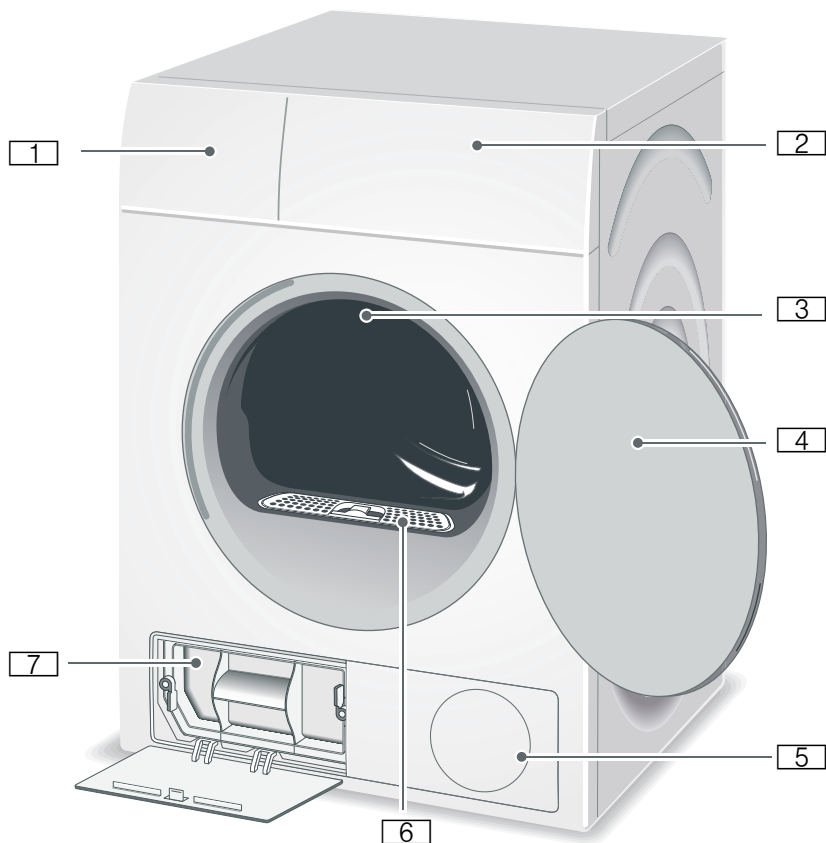

- 1 Nádržka na skondenzovanú vodu
- 2 Ovládací a zobrazovací panel
- 3 Vnútorne osvetlenie bubna*
- 4 Dvierka sušičky
- 5 Vstup vzduchu
- 6 Sitko na vlákna
- 7 Filter EasyClean

* podľa modelu

Ovládací panel

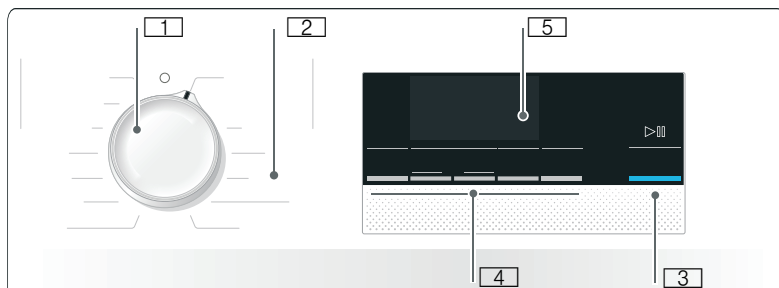

- 1** **Volič programov** na zapnutie/vypnutie a výber programu.
- 2** **Programy** → *Strana 21.*
- 3** **Tlačidlo Štart** na spustenie alebo prerušenie programu → *Strana 23.*
- 4** **Tlačidlá** pre prednastavenia programu → *Strana 23.*
- 5** **Zobrazovací panel** → *Strana 19.*



Bielizeň

Príprava bielizne



Varovanie

Nebezpečenstvo výbuchu a požiaru!

Z vreciek textilu vyberte zapaľovače a zápalky.

Pozor!

Bubon sušičky a textilie by sa mohli poškodiť.

Odstráňte všetky predmety z vreciek textílií a dodržte nasledujúce zásady:

- Látkové opasky, šnúrky na zásterách a pod. zviažte spolu alebo použite vrečko na bielizeň.
- Zatvorte zipsy, háčiky, očka a gombíky. Zapnite gombíky na väčšej bielizni, ako sú napr. oblečky.
- Z textílií odstráňte kovové časti, ako sú napríklad kancelárske sponky.
- Vytriedte bielizeň podľa druhu tkaniny a programu sušenia, aby sa dosiahol rovnomerný výsledok sušenia.
- Menšiu bielizeň, napr. detské pančuchy, sušte vždy spoločne s veľkými kusmi bielizne, ako sú napr. uteráky.
- Úpletové textílie, ako sú napríklad tričká a trikotová bielizeň, sa pri prvom sušení často zbehnú. Použite šetrný program.
- Ľahko udržateľnú bielizeň nesušte nadmerne. Vedie to k väčšej miere pokrčenia bielizne.
- Pre jednotlivé kusy bielizne použite časový program.
- Niektoré pracie a ošetrovacie prostriedky, napr. prací škrob alebo zmäkčovač, obsahujú častice, ktoré sa môžu zhromažďovať na snímači vlhkosti. Toto môže obmedziť funkčnosť snímača, a tak aj výsledok sušenia.

Upozornenia

- Pri praní dávajte prací a ošetrovací prostriedok podľa sušenej bielizne a pokynov výrobcu.
- Snímač vlhkosti pravidelne čistite → *Strana 29.*

Triedenie bielizne na

- Vhodné na sušenie v sušičke
- Sušenie pri normálnej teplote
- Sušenie pri nízkej teplote
- Nesušiť v sušičke

Upozornenie: Bielizeň z práčky nevkladajte priamo do sušičky. Pred vložением odstredenej bielizne do bubna sušičky ju najskôr vytriedte.

Pri spoločnom sušení sa tenké, viacvrstvové alebo hrubé textílie sušia odlišne. Sušte preto spoločne len bielizeň rovnakej tkaniny a štruktúry, aby ste dosiahli rovnomerný výsledok sušenia. Ak sa vám potom bielizeň zdá stále príliš vlhká, môžete k dosúšaniu použiť časový program → *Strana 21.*

Pozor!

Na sušičke alebo textíliách môžu vzniknúť vecné škody.

Nasledujúce textílie nesušte v sušičke:

- Olejom znečistená bielizeň.
- Nevypraná bielizeň.
- Nepriedušné textílie, napr. pogumovaná bielizeň.
- Citlivé tkaniny, napr. hodváb, syntetické záclony.









Programy a tlačidlá

Programy

Program a textilie	maximálna náplň a nastavenia programu / informácie
Názov programu Pre ktoré textilie je program vhodný.	maximálna náplň vzťahujúca sa na hmotnosť textílií v suchom stave možné nastavenia programu
bavlna suché do skrine extra Viacvrstvé, hrubé, odolné a na vyvárku vhodné textilie z bavlny alebo ľanových vlákien, ktoré sa ťažko sušia.	8 kg
bavlna suché do skrine Normálne, jednovrstvé, odolné a na vyvárku vhodné textilie z bavlny alebo ľanových vlákien.	8 kg
bavlna suché na žehlenie Normálne, jednovrstvé, odolné a na vyvárku vhodné textilie z bavlny alebo ľanových vlákien, ktoré majú byť po sušení vlhké a sú vhodné na žehlenie alebo zavesenie.	8 kg
ľahko udržiteľné suché do skrine extra Viacvrstvé hrubé textilie zo syntetickej alebo zmesovej tkaniny, ktoré sa ťažko sušia.	3,5 kg
ľahko udržiteľné suché do skrine Normálne jednovrstvé textilie zo syntetickej alebo zmesovej tkaniny.	3,5 kg
ľahko udržiteľné suché na žehlenie Normálne jednovrstvé textilie zo syntetickej alebo zmesovej tkaniny, ktoré majú byť po sušení vlhké a sú vhodné na žehlenie alebo zavesenie.	3,5 kg
outdoor Oblečenie odolné proti vplyvom počasia a outdoorové oblečenie s membránovým povrchom a hydrofóbne textilie.	1,5 kg
uteráky Odolné uteráky z bavlny.	6 kg
mix Zmiešaná náplň pozostávajúca z textílií z bavlny a syntetického materiálu.	3 kg

<p>čas. program teplý</p> <p>Všetky druhy textílií, časový program.</p> <p>Hodí sa na predsušenú alebo mierne vlhkú bielizeň a na dosušenie viacvrstvovej, hrubej bielizne.</p> <p>Na sušenie jednotlivých kusov bielizne.</p> <p>Upozornenia</p> <ul style="list-style-type: none"> ■ Vlnu, športovú obuv a plyšové hračky sušte výlučne v košíku na vlnu → <i>Strana 15</i>. ■ V časovom programe sa nezistí automaticky zvyšková vlhkosť bielizne. Keď je bielizeň po vysušení ešte príliš vlhká, program zopakujte a v prípade potreby predĺžte čas trvania programu. 	<p>3 kg</p> <p>Čas trvania programu môžete prispôbiť tlačidlom času sušenia.</p>
<p>čas. program studený</p> <p>Všetky druhy textilu. Na rozvoľnenie alebo prevetranie málo nosnej bielizne.</p> <p>Na sušenie jednotlivých kusov bielizne.</p>	<p>3 kg</p> <p>Čas trvania programu môžete prispôbiť tlačidlom času sušenia.</p>
<p>košele/blúzky</p> <p>Nežehlivé košele/blúzky z bavlny, ľanu, syntetických vlákien alebo zmesových tkanín.</p>	<p>1,5 kg</p>
<p>super 40'</p> <p>Syntetika a ľahká bavlna.</p>	<p>1 kg</p>
<p>vlna záver</p> <p>Textílie vhodné na sušenie v sušičke z vlny alebo s podielom vlny.</p>	<p>0,5 kg</p>
<p>spodná bielizeň</p> <p>Na chúlolistivú spodnú bielizeň, ktorá sa môže prať, napr. zo zamatu, čipky, lycry, hodvábu alebo saténu.</p>	<p>1 kg</p>

Tlačidlá

Tlačidlá	Vysvetlenia a upozornenia
Upozornenie: Nie všetky tlačidlá a ich funkcie je možné vybrať vo všetkých programoch.	
prizpůsobit sušení (stupeň vysušenia) ☼±	<p>Ak je bielizeň po vysušení ešte príliš vlhká, cieľ sušenia môžete presne nastaviť pomocou stupňa vysušenia, ako napr. stupeň suché do skrine. Cieľ sušenia sa dá stupňom vysušenia zvýšiť v troch stupňoch, od ☼¹ do ☼³.</p> <p>Keď ste prispôbili stupeň vysušenia, nastavenie zostane uložené aj po vypnutí sušičky.</p> <p>Upozornenie: Čím je stupeň vysušenia vyšší, tým je trvanie programu dlhšie.</p>
 čas sušení (čas sušenia)	Tu môžete upraviť čas trvania časových programov. 20 minút až maximálne 3 hodiny, v krokoch po 10 minútach.
 hotovo za (hotové za)	Program sa skončí o 1 h až 24 h. Nastavte čas funkcie Hotové za v hodinových krokoch, čím oneskoríte spustenie programu. V indikačnom poli sa zobrazí požadovaný počet hodín, po ktorom program skončí.
snadné žehlení (ochrana proti pokrčeniu) 	Bubon bude pohybovať bielizňou v pravidelných intervaloch po sušení, aby sa predišlo pokrčeniu. Automatickú funkciu ochrany proti pokrčeniu môžete po každom programe predĺžiť o 60 minút.
 jemné (šetrné)	Znížená teplota na citlivé textilie, ako napr. polyakryl alebo elastan, môže predĺžiť čas sušenia.
 3 s (detská poistka 3 s).	Detskú poistku aktivujete alebo deaktivujete tak, že budete súčasne držať stlačené tlačidlo pre čas funkcie Hotové za a tlačidlo pre čas sušenia, počas 3 sekúnd.
 start/doplnění (štart/pauza)	Štart programu a pauza v programe.



Obsluha spotrebiča

Vloženie bielizne a zapnutie sušičky

Upozornenie: Sušička musí byť nainštalovaná a pripojená odborným spôsobom, → *Strana 13*.

1. Vložte bielizeň do bubna.
2. Otočte volič programov na ľubovoľný program, aby sa sušička zapla.
3. Zatvorte dvierka sušičky.

Pozor!

Na sušičke alebo textíliách môžu vzniknúť vecné škody.

Neprivrite bielizeň do dvierok.

Nastavenie programu

Upozornenie: Ak ste aktivovali detský zámok, musíte ho pred výberom programu deaktivovať. Pozrite → *Strana 23*.

1. Vyberte si želaný program, podrobné informácie o programoch získate od → *Strana 21*.
2. Nastavte želaný program na voliči programov. Na zobrazovacom paneli sa zobrazujú prednastavenia pre vybraný program.

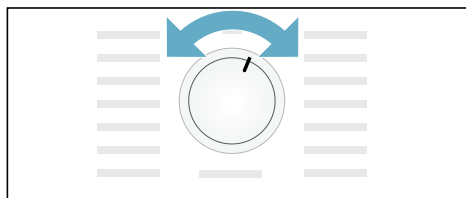

Upozornenie: Prednastavenia programu sú štandardnými nastaveniami ktoré sú určené už pri výbere programu. Prednastavenia programu vidíte na zobrazovacom paneli po výbere konkrétneho programu.

3. Ak si to želáte, upravte prednastavenia programu. Podrobné informácie o tomto úkone získate od → *Strana 23*.

Spustenie programu

Zvoľte tlačidlo štart.





Upozornenie: Ak chcete zamknúť program, aby ste predišli jeho náhodnému upraveniu, môžete zvoliť detskú poistku. Pozrite → *Strana 23*.

Priebeh programu

Stav programu je uvedený na zobrazovacom poli.

napr. **1:27** Predpokladané trvanie programu v hodinách a minútach.

Upozornenie: Pri voľbe programu sa zobrazí predpokladaný čas sušenia pre odporúčané naplnenie. Pri sušení určujú snímače vlhkosti zvyšnú vlhkosť náplne a podľa toho prispôbia trvanie programu (okrem časových programov). Toto je viditeľné cez časové preskoky zostávajúceho času.

-  Suché
-  Suché na žehlenie
-  Suché do skrine
-  Ochrana proti pokrčeniu
- P - Prestávka
- End Koniec

Zmena programu alebo doplnenie bielizne

Počas sušenia môžete kedykoľvek vybrať alebo doplniť bielizeň a zmeniť alebo prispôbiť program.

1. Otvorte dvierka sušičky alebo zvolte tlačidlo Štart pre pozastavenie (pauzu).
2. Doplníte bielizeň alebo vyberte textílie.
3. Ak si to želáte, vyberte iný program alebo nejakú doplnkovú funkciu.
4. Zatvorte dvierka sušičky.
5. Zvoľte tlačidlo Štart.

Upozornenie: Trvanie programu na zobrazovacom paneli sa aktualizuje podľa náplne a zvyškovej vlhkosti bielizne. Zobrazené hodnoty sa môžu zmeniť po zmene programu alebo po úprave naplnenia.

Zrušenie programu

Program možno kedykoľvek prerušiť tým, že otvoríte dvierka sušičky alebo stlačíte tlačidlo Štart pre pozastavenie (pauzu).

Pozor!

Nebezpečenstvo požiaru. Bielizeň sa môže vznietiť.

Ak zrušíte program, musíte všetky kusy bielizne vybrať a rozprestrieť tak, aby z nich mohlo uniknúť teplo.

Ukončenie programu

V indikačnom poli sa zobrazí **End**.

Vybranie bielizne a vypnutie sušičky

1. Vyberte bielizeň.
2. Otočte volič programov do polohy vypnutia.

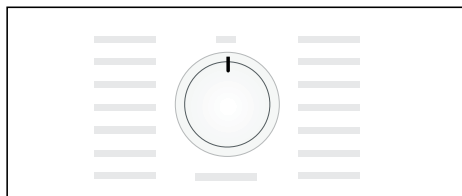

Vyprázdenie nádržky na skondenzovanú vodu

Výrobne je spotrebič pripravený tak, že sa skondenzovaná voda odvádza do nádržky na skondenzovanú vodu.

Voliteľne môžete skondenzovanú vodu odtokovou hadicou,* odvádzať aj do odpadu. Keď odvádzate skondenzovanú vodu do odpadu, nádržku na odpadovú vodu počas sušenia a po každom sušení nemusíte vyprázdniť.

1. Vodorovne vytiahnite von nádržku na skondenzovanú vodu.

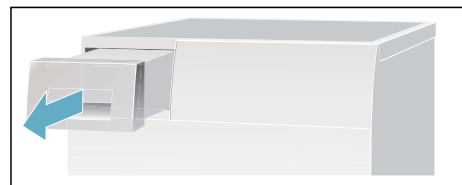

* ktorá sa dodáva so spotrebičom v závislosti od modelu,

2. Vylejte skondenzovanú vodu.

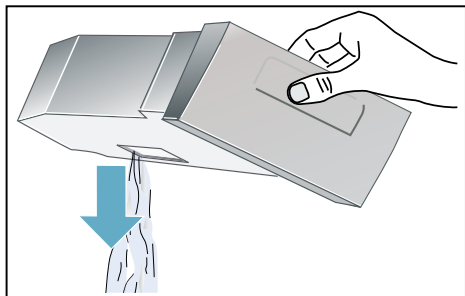

Pozor!

Znečistená skondenzovaná voda môže poškodiť zdravie a spôsobiť vecné škody.

Skondenzovaná voda nie je pitná a môže byť znečistená vláknami. Nepite ju a ani ju ďalej nepoužívajte.

3. Nádržku na skondenzovanú vodu znova zasuňte do sušičky tak, aby citeľne zapadla.

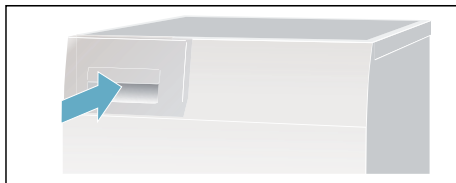

Vyčistenie sitka na vlákna

Upozornenie: Pri sušení sa vlákna a vlasy alebo chlpy pochádzajúce z bielizne zachytávajú v sitku na vlákna. Upchaté alebo znečistené sitko na vlákna znižuje prúd vzduchu a sušička tak nemôže dosiahnuť svoj úplný výkon. Čisté sitká na vlákna navyše znižujú spotrebu elektrického prúdu a skracujú čas sušenia.

Vyčistite sitko na vlákna **po každom** sušení:

1. Otvorte dvierka sušičky a odstráňte všetky vlákna od dvierok.
2. Vyťahnite dvojdielne sitko na vlákna.

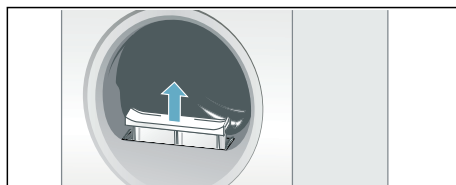

3. Odstráňte vlákna z priehlbiny sitka na vlákna.

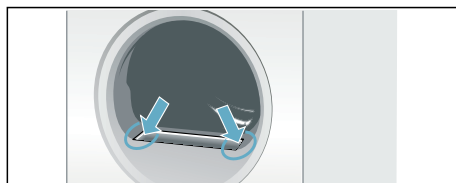

Upozornenie: Dávajte pozor na to, aby do otvorenej šachty nespadli žiadne vlákna.

4. Dvojdielne sitko na vlákna rozložte.

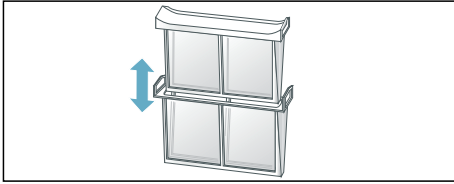

5. Obidve sitká roztvorte (odklopte) a odstráňte všetky vlákna.

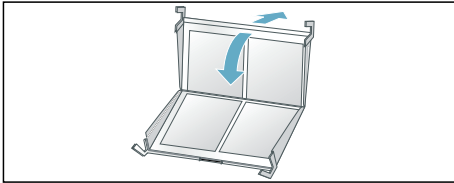

6. Opláchnite vlákna pod tečúcou vodou.

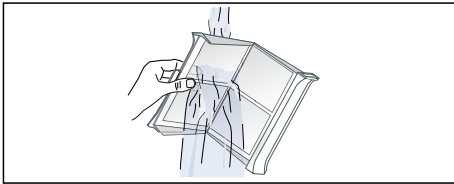

7. Osušte sitká na vlákna, sklopte ich spolu a dvojdielne sitko na vlákna opäť nasadte.

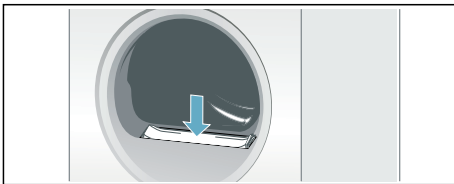

Pozor!
Môže dôjsť k poškodeniu sušičky.
Sušičku neprevádzkujte bez alebo s poškodeným sitkom na vlákna.

Nastavenie signálu

Nasledujúce nastavenia môžete zmeniť:

- Rýchlosť odstreďovania, ktorá bola použitá v práčke, iba na presnejšiu indikáciu odhadovanej doby sušenia,
- hlasitosť signálu po skončení programu,
- hlasitosť pre signály tlačidiel.

Ak chcete zmeniť tieto nastavenia, musíte najprv vždy aktivovať režim pre nastavenia.

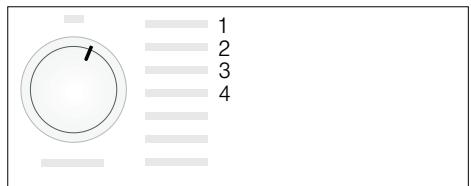

Aktivovanie režimu nastavenia

1. Zapnite sušičku.
2. Vyberte si program pre bavlnu na pozícii 1 a počkajte 5 sekúnd.
Teraz je aktivovaný režim nastavenia, na zobrazovacom paneli zhasnú symboly a zobrazí sa trvanie programu.

1. Stlačte tlačidlo štart, podržte ho stlačené a súčasne otáčajte volič programov smerom doprava, na pozíciu 2.
2. Na displeji sa zobrazí hodnota platná pre **počet otáčok odstreďovania**.
3. Zmeňte počet otáčok odstreďovania zvolením tlačidla pre čas funkcie Hotové za alebo tlačidla pre čas sušenia.
4. Otočte volič programov doprava, na pozíciu 3.

5. Na displeji sa objaví hlasitosť signálu po skončení programu.

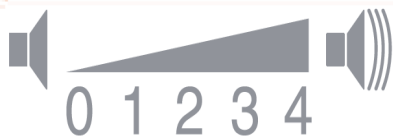

0 = vypnuté; 1 = slabo, 2 = stredne, 3 = hlasno, 4 = veľmi hlasno

6. Zmeňte hlasitosť stlačením tlačidla pre čas funkcie Hotové za alebo tlačidla pre čas sušenia.
7. Otočte volič programov doprava, na pozíciu 4.
8. Na displeji sa zobrazí hlasitosť pre signál tlačidiel.

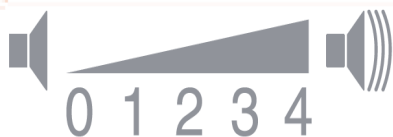

0 = vypnuté; 1 = slabo, 2 = stredne, 3 = hlasno, 4 = veľmi hlasno

9. Zmeňte hlasitosť stlačením tlačidla pre čas funkcie Hotové za alebo tlačidla pre čas sušenia.

Upozornenie: Ďalšie pozície na voliči programov sa dajú zvoliť, tieto nastavenia však nemôžete zmeniť.

Ukončenie režimu nastavenia

Otočte volič programov na pozíciu vypnutia, ak ste už nastavili želaný počet otáčok odstreďovania a hlasitosť. Nastavenia sú teraz uložené.

Zvuky

Upozornenie: Počas sušenia, obzvlášť v počiatočnej fáze, vzniká hluk spôsobený prevádzkou kompresora a čerpadla. Tento hluk je úplne normálny a nebráni bezchybnému fungovaniu spotrebiča.

Kompresor v sušičke občas spôsobuje vznik bzučania. Hlasitosť zvuku pritom kolíše v závislosti od programu a postupu sušenia.

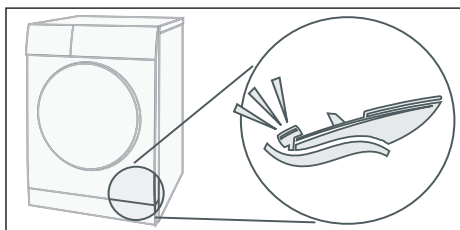

Kompresor sa občas prevzdušňuje, pričom vzniká zvuk bzučania.

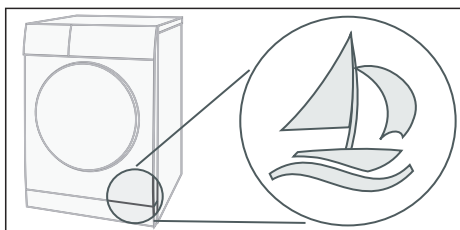

Skondenzovaná voda sa pomocou čerpadla čerpá do nádrčky na skondenzovanú vodu. Pritom vznikajú zvuky typické pre čerpadlá.

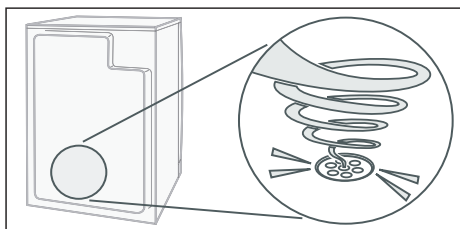

Čistenie

Čistenie sušičky a ovládacieho panela

Varovanie

Nebezpečenstvo ohrozenia života!

Sušička je napájaná elektrickým prúdom, pri ktorom hrozí riziko úrazu elektrickým prúdom. Pred čistením odpojte sušičku od elektrickej siete.

Sušičku vyčistíte len vodou a mäkkou, vlhkou utierkou.

Okamžite odstráňte zvyšky pracieho prostriedku, zvyšky aerosólu alebo iné zvyšky. Nepoužívajte čistiace prostriedky alebo prostriedky na predchádzajúce čistenie bielizne (napr. predpieracie spreje, odstraňovače škvrn). Na čistenie vášho spotrebiča nepoužívajte vysokotlakové čističe alebo parné čističe.

Čistenie snímača vlhkosti

Upozornenie: Sušička je vybavená snímačom vlhkosti z ušľachtilej ocele. Snímač vlhkosti meria stupeň vlhkosti bielizne.

Po dlhej prevádzke sa na snímači vlhkosti môže zhromaždiť jemná vápenná vrstva alebo zvyšky pracieho a ošetrovacieho prostriedku. Tieto usadeniny je nutné pravidelne odstraňovať inak môže byť obmedzená funkčnosť snímača, a tak aj výsledok sušenia.

Otvorte dverka a očistite snímač vlhkosti pomocou zdrsenej špongie.

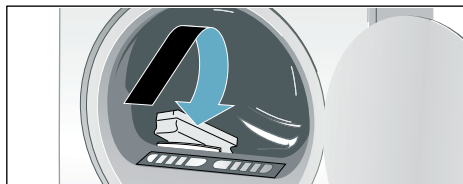

Pozor!

Snímač vlhkosti sa môže poškodiť.

Snímače vlhkosti nečistite s použitím abrazívnych prostriedkov a oceľovej vlny.

Čistenie filtra EasyClean

Vyčistite filter EasyClean, keď sa na zobrazovacom paneli  objaví nasledovné:

1. Vyčistite najprv sitko na vlákna → *Strana 26*.
2. Zatvorte dverka sušičky.
3. Potom otvorte údržbovú klapku výmenníka tepla.
4. Odistite páčku filtra EasyClean.

5. Vytiahnite filter EasyClean za držadlo.

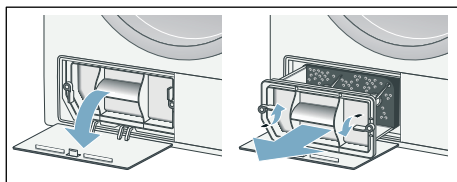

6. Teraz vyberte filtračnú vložku.
7. Vyčistite filtračnú vložku rukou a čistou vodou.

Upozornenia

- Ak je filtračná vložka silno znečistená, môžete ju opatrne aj povysávať vysávačom.
- Nepoužívajte čistiace prostriedky.

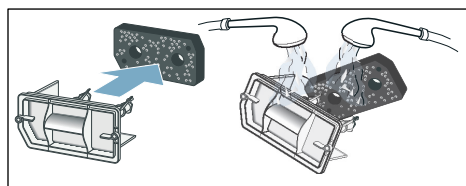

8. Filtračnú vložku vysušte vytlačením vody.

Upozornenie: Vložte len čistú a suchú filtračnú vložku.

9. Filtračnú vložku znova nasadte.

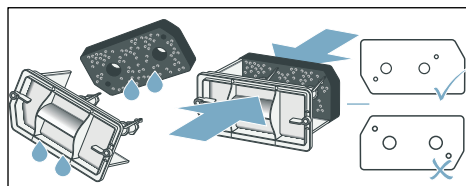

Upozornenie: Dbajte na to, aby sa filtračná vložka nezdeformovala, neroztrhla alebo neupchala. Filtračnú vložku umiestnite podľa vyobrazenia hore.

10. Prv než znova vložíte filter EasyClean, skontrolujte, či výmenník tepla sušičky nie je silno znečistený. Ak áno, opatrne ho povysávajte zhora nadol vysávačom s kefovým nadstavcom.

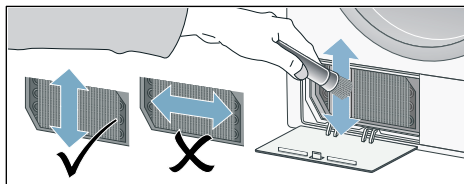

Upozornenie: Pri čistení dbajte na to, aby ste lamely výmenníka tepla neohli alebo nepoškodili.

Pozor!

Nebezpečenstvo poranenia.

Môžete sa porezať o lamely výmenníka tepla. Nedotýkajte sa ich rukami.

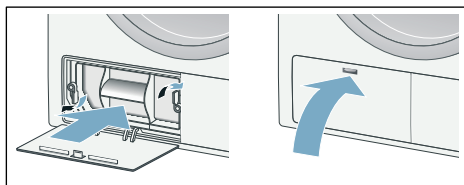

11. Filter EasyClean zasuňte a zaistite ho.
12. Zatvorte údržbovú klapku.



13. Vypnite sušičku.
Teraz ste vyčistili filter EasyClean.

Upozornenie: Ak máte poškodenú filtračnú vložku, môžete si v zákazníckom servise objednať novú, obj. číslo 12007650. Kontaktné údaje všetkých krajín nájdete v priloženom zozname stredísk zákazníckeho servisu.

Poruchy, čo je nutné urobiť?

Poruchy	Príčina/odstránenie
 v indikačnom poli a sušenie sa zrušilo.	<ul style="list-style-type: none"> ■ Vyprázdňte nádržku na skondenzovanú vodu a stlačte tlačidlo štart. ■ Ak je nainštalovaný voliteľný doplnkový odtok skondenzovanej vody, môže byť hadica odtoku upchatá alebo zalomená. Skontrolujte hadicu, či v nej nie sú usadeniny a prepláchnite ju. Uložte hadicu tak, aby nebola zalomená.
 v indikačnom poli.	<ul style="list-style-type: none"> ■ Vyčistite sitko na vlákna → <i>Strana 26</i>. ■ Vyčistite filter EasyClean → <i>Strana 29</i>.
Sušička sa nespustí.	<ul style="list-style-type: none"> ■ Bolo zvolené tlačidlo štart? ■ Je sieťová zástrčka zasunutá? Skontrolovali ste poistku? ■ Je program zvolený? Zvoľte program. ■ Sú dvierka sušičky otvorené? Zatvorte dvierka. ■ Nie je aktivovaná detská poistka? Deaktivujte detskú poistku. ■ Je zvolená funkcia Hotové za? Program sa spustí s oneskorením.
Vznik záhybov, krčenie.	<ul style="list-style-type: none"> ■ K pokrčeniu môže dôjsť, keď prekročíte množstvo náplne alebo zvolíte nesprávny program pre druh vašich textílií. V tabuľke programov nájdete všetky potrebné informácie. ■ Oblečenie vyberte hneď po vysušení. Tým, že zostane ležať v bubne, dochádza k jeho pokrčeniu.
Voda vyteká.	Nejde o chybu, sušička možno stojí šikmo. Vyrovnajte sušičku.
Zobrazené trvanie programu sa v priebehu sušenia mení.	Nejde o chybu. Snímače vlhkosti určujú zvyškovú vlhkosť náplne a podľa toho prispôbia trvanie programu (okrem časových programov).
Bielizeň nie je správne suchá alebo je ešte príliš vlhká.	<ul style="list-style-type: none"> ■ Teplá bielizeň je po skončení programu na dotyk vlhkejšia, ako je v skutočnosti. Bielizeň rozprestrite a nechajte uniknúť teplo. ■ Nastavte presne cieľ sušenia. Predlži sa tým čas sušenia, ale nezvyší sa teplota. Vaša bielizeň bude suchšia → <i>Strana 23</i>. ■ Zvoľte program s dlhším časom sušenia alebo zvýšte cieľ sušenia. Teplota sa pritom nezvyší. ■ Vyberte si časový program na dosušenie bielizne, ktorá je ešte vlhká → <i>Strana 21</i>. ■ Zvoľte časový program pre malé množstvo bielizne a jednotlivé kusy bielizne. ■ Ak ste prekročili maximálne množstvo náplne pre daný program, bielizeň sa správne nevysuší. ■ Vyčistite snímač vlhkosti v bubne. Na snímači sa môže zhromažďovať jemná vápenná vrstva alebo zvyšky z pracích a ošetrovacích prostriedkov a obmedzí jeho funkčnosť. Vaša bielizeň sa správne nevysuší → <i>Strana 29</i>. ■ Sušenie sa zrušilo v dôsledku výpadku elektrickej siete, plnej nádržky na skondenzovanú vodu alebo prekročenia maximálneho času sušenia. <p>Upozornenie: Venujte pozornosť aj tipom k vašej bielizni → <i>Strana 20</i>.</p>

* podľa modelu

Poruchy	Príčina/odstránenie
Je čas sušenia príliš dlhý?	<ul style="list-style-type: none"> ■ Sitko na vlákna môže byť znečistené alebo filter EasyClean môže byť znečistený, čo spôsobuje dlhší čas sušenia. Vyčistite sitko na vlákna alebo filter EasyClean. ■ Ak je vetracia mriežka na sušičke bielizne zatarasená alebo nie je voľne prístupná, čas sušenia sa môže zvýšiť. Vetráciu mriežku udržiajte voľnú. ■ Optimálna teplota okolia pri sušení je v rozmedzí 15 °C až 30 °C. Mimo tohto rozsahu sa môže čas sušenia predĺžiť. ■ Nedostatočná cirkulácia vzduchu v miestnosti môže predĺžiť čas sušenia. Vyvetrajte miestnosť.
Zobrazovací panel zhasol a bliká tlačidlo štart.	Nejde o chybu. Energeticky úsporný režim je aktívny → <i>Strana 12</i> .
Vlhkosť v miestnosti stúpa.	Nejde o chybu. Miestnosť dostatočne vetrajte.
Výpadok elektrického prúdu.	Program sušenia sa zruší. Vyberte bielizeň a rozprestrite ju alebo znova spustíte program.
Neobvyklé zvuky pri sušení.	Nejde o chybu, pozri → <i>Strana 28</i> .
Sušička sa aj napriek sušeniu zdá byť studená.	Nejde o chybu. Sušička s tepelným čerpadlom suší účinne pri nízkych teplotách.
* podľa modelu	

Upozornenie: Ak nemôžete poruchu sami odstrániť vypnutím a zapnutím sušičky, obráťte sa na zákaznícky servis.





Hodnoty spotreby

Tabuľka hodnôt spotreby

Program	Otáčky odstredova- nia, s ktorými bola bie- lieň odstredená	Čas trvania**		Spotreba energie**	
		8 kg	4 kg	8 kg	4 kg
bavlna					
suché do skrine*	1 400 ot/min	181 min	116 min	1,63 kWh	1,00 kWh
	1 000 ot/min	205 min	130 min	1,87 kWh	1,14 kWh
	800 ot/min	230 min	145 min	2,11 kWh	1,28 kWh
suché na žehlenie*	1 400 ot/min	136 min	83 min	1,21 kWh	0,70 kWh
	1 000 ot/min	160 min	97 min	1,45 kWh	0,84 kWh
	800 ot/min	185 min	112 min	1,69 kWh	0,98 kWh
ľahko udržiavateľné		3,5 kg		3,5 kg	
suché do skrine*	800 ot/min	72 min		0,60 kWh	
	600 ot/min	84 min		0,71 kWh	
* Nastavenie programu pre skúšky podľa platnej normy EN61121.					
** Hodnoty sa môžu odlišovať od uvedených hodnôt v závislosti od druhu textílií, zloženia sušenej bielizne, zvyškovej vlhkosti textílií, nastaveného stupňa sušenia, množstva náplne, podmienok okolia a aktivovaných doplnkových funkcií.					

Najefektívnejší program na bavlnené textílie

Nasledujúci „štandardný program na bavlnu“ (označený symbolom ) je vhodný na sušenie normálne mokrej bavlnenej bielizne a so zreteľom na kombinovanú spotrebu energie je najefektívnejší na sušenie mokrej bavlnenej bielizne.

Štandardné programy na bavlnu, podľa aktuálneho nariadenia EÚ 932/2012			
Program	Náplň	Spotreba energie	Čas trvania programu
 Bavlna suché do skrine	8 kg/4 kg	1,87 kWh/1,14 kWh	205 min/130 min
Nastavenie programu na testovanie a označovanie energetickým štítkom, podľa smernice 2010/30/EÚ.			

Technické údaje

Rozmery:

85 x 60 x 60 cm

Výška x šírka x hĺbka

Hmotnosť:

cca 48 kg

Maximálne množstvo náplne:

8 kg

Nádržka na skondenzovanú vodu:

4,8 l

Napájacie napätie:

220 – 240 V

Pripájací príkon:

max. 625 W

Istenie:

10 A

Vnútorne osvetlenie bubna*

Teplota okolia:

5 – 35 °C

Príkon vo vypnutom stave:

0,10 W

Príkon v stave pripravenosti na prevádzku (nevypnutý stav):

0,75 W

Tento produkt obsahuje svetelné zdroje triedy energetickej účinnosti F. Svetelné zdroje sú dostupné ako náhradný diel a vymieňať ich môže len na to vyškolený personál.

Zákaznícky servis

Zákaznícky servis

Ak nedokážete poruchu odstrániť sami (poruchy, čo je nutné urobiť?), obráťte sa na náš zákaznícky servis. Vždy nájdeme vhodné riešenie, aby sme zabránili aj zbytočným návštevám technika.

Kontaktné údaje platné pre najbližšie stredisko zákaznickeho servisu nájdete v priloženom zozname stredísk zákaznickeho servisu.

Zákazníckemu servisu, prosím, uveďte číslo výrobku (E-Nr.) a výrobné číslo (FD) sušičky.

E-Nr. _____ FD _____

Tieto údaje nájdete na vnútornej strane dvierok sušičky alebo na zadnej strane sušičky.

Spofahnite sa na kompetentnosť výrobcu.

Obráťte sa na nás. Zabezpečíte tak, že opravu vykonajú vyškolení servisní technici, ktorí sú vybavení originálnymi náhradnými dielmi.

* v závislosti od modelu



Kontaktné údaje všetkých krajín nájdete v priloženom zozname stredísk zákazníckeho servisu.

BSH Hausgeräte GmbH
Carl-Wery-Straße 34
81739 München
GERMANY
siemens-home.bsh-group.com

Vyrobené BSH Hausgeräte GmbH v licencií k ochranej známke Siemens AG



9001540739 (0011)