

Domácí chladnička Návod k obsluze

- Před použitím si pozorně přečtete návod.
- Návod si pečlivě uschovejte pro další použití.

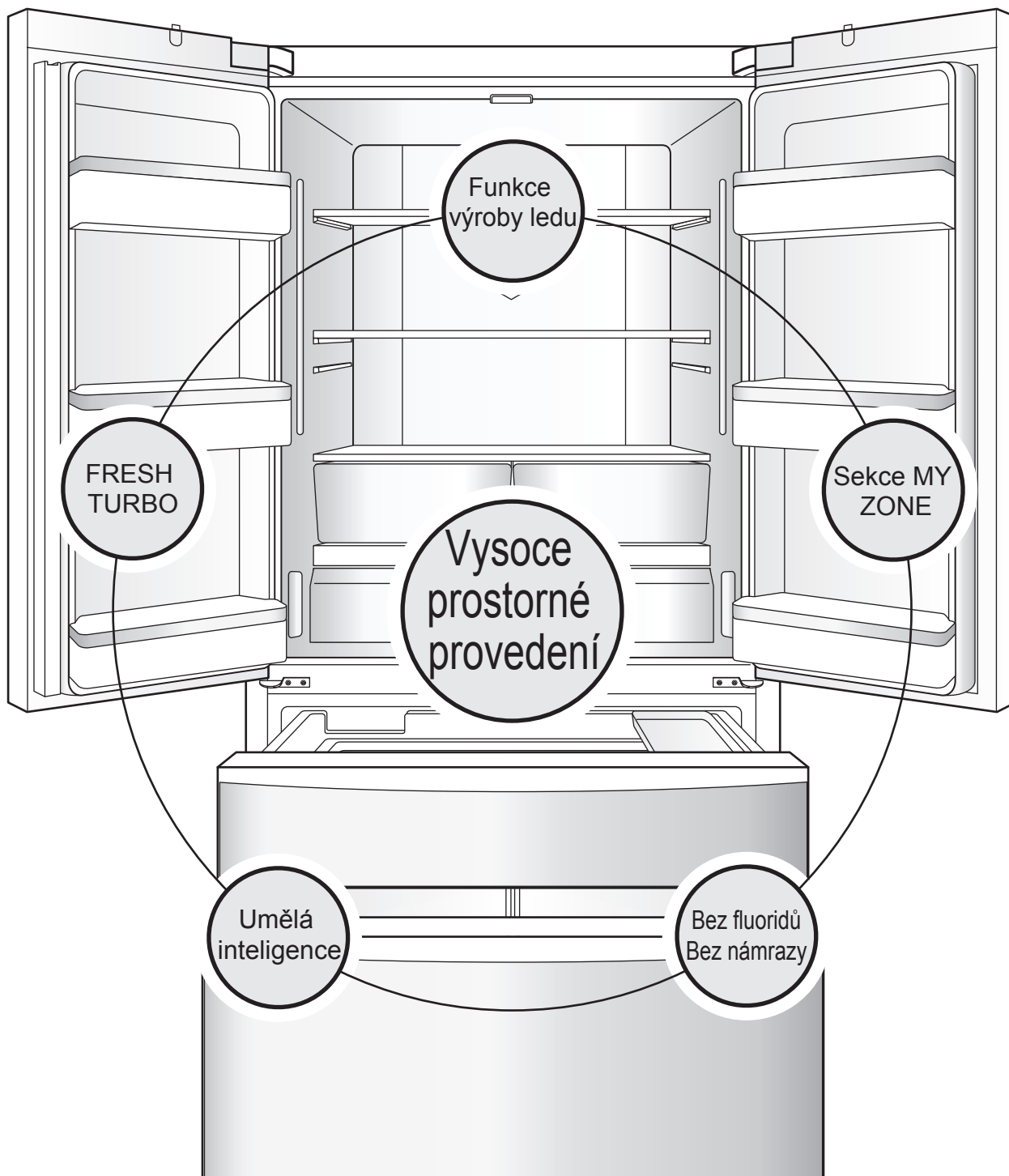

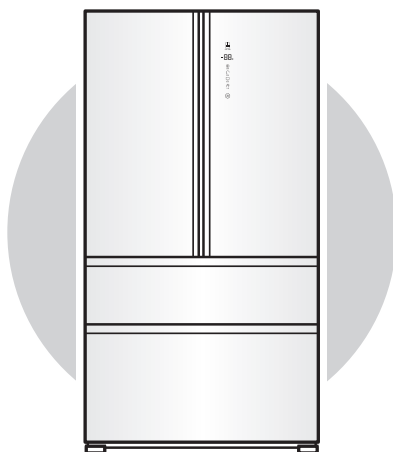

Funkce výroby ledu

Součástí výbavy je vestavěný automatický výrobek ledu, který vyrábí kostky ledu podle vašich preferencí.

Dvojitý chladicí systém plně chlazený ventilátorem

Kompresor a kondenzátor, ventilátor pro odvod tepla, výborný chladicí efekt, úspora energie a šetrnost k životnímu prostředí, stejně jako Vynikající kvalita.

Rozmrazování a předchlazení

Před odmrazováním určete teplotu uvnitř chladničky a předem ji vychladíte, takže teploty uvnitř chladničky před odmrazováním a po odmrazování se významně nezmění ve větším rozsahu, což pomůže udržet potraviny čerstvé.

Umělá inteligence

Chladnička se automaticky reguluje pro dosažení optimálního chladicího efektu podle vnitřní teploty chladničky a teploty okolního prostředí.

Vysoce prostorné a super luxusní provedení

Velmi vysoká kapacita, rozměrná chladnička a velký mrazák. Interiér i exteriér s luxusním designem.

Vrchol v uchování čerstvých potravin v každém koutě světa – okuste tyto rozmanité vjemy ve všech zemských šířkách.

POCÍŤTE SVĚŽEST

Abyste mohli dokonale realizovat svůj životní styl, společnost Haier poskytla každé ze svých kategorií výrobků do domácností exkluzivní provedení na úrovni doby. CO vám tento výrobek nabízí, je pocit svěžesti.

HB25FSSAAA je domácí chladnička francouzského typu s dvoukřídlými dvířky.

Přečtěte si tento návod pozorně, pomůže vám v bezpečném a pohodlném používání tohoto výrobku.

Abyste mohli tento výrobek používat bezpečně, přečtěte si před použitím oddíl Bezpečnostní pokyny.

Osvětlení LED diodami po celé šířce

Stálý a jasný světelný zdroj, osvětlení interiéru bez temných míst.

Sekce MY ZONE

Nezávislá a přesná regulace teploty a široký teplotní rozsah pro udržení svěžesti.

Police po celé šířce

Design s polici po celé šířce je vhodnější pro ukládání a vybírání potravin.

LED displej

Alarm otevřených dveří, dotyková tlačítka a skrytý displej.

FRESH TURBO

Je použita technologie udržování proudění čerstvého vzduchu v celém prostoru, která může prodloužit dobu, po kterou zůstanou ovoce i zelenina čerstvé.

Obsah

Bezpečnostní pokyny	4	Používání a opatření ohledně přihrádek chladničky	18
Příprava před uvedením do provozu	9	Doporučené zóny pro ukládání různých potravin	18
Názvy součástí pro sestavení tohoto výrobku	10	Používání zásuvky MY ZONE	18
Přípravné postupy před použitím tohoto výrobku	11	Kroky k zajištění chlazených potravin	18
Pokyny pro hlavní funkce tohoto výrobku	12	Používání a opatření ohledně přihrádek mrazáku	20
Ovládací panel	12	Kroky k zajištění mražených potravin	20
1. Nastavení teploty chladničky	13	Tipy pro používání chladničky	21
2. Nastavení teploty mrazáku	13	Opatření pro využití úspory energie	21
3. Nastavení funkce a deaktivace sekce MY ZONE	13	Zapojení přívodu vody	21
4. Nastavení funkce rychlého mražení	14	Zapojení vodního filtru	21
5. Nastavení funkce umělé inteligence	14	Čištění a použití výrobku ledu	22
6. Nastavení funkce vypnutí a zapnutí výrobku ledu	15	Čištění formy na led	22
7. Nastavení funkce prázdninového režimu	15	Pokyny k používání výrobku ledu	22
8. Nastavení funkce zamykání/odemykání	16	Denní údržba tohoto výrobku	23
9. Funkce alarmu otevřených dveří	16	Čištění chladničky	23
10. Funkce paměti při výpadku napájení	16	Demontáž a čištění součástí	23
11. Požadavek zvětšit ukládací prostor	17	Přeprava chladničky	26
		Vodní filtr	26
		Máte nějaké dotazy? Nejdříve se podívejte sem!	27
		(Pokud máte dotazy ohledně chladničky, projděte si nejdříve v rámci jejich řešení obsah této kapitoly.)	
		Produktový list (EU 1060/2010)	30

Bezpečnostní pokyny



VAROVÁNÍ!

Před prvním použitím

- Zkontrolujte, že nedošlo k poškození spotřebiče během přepravy.
- Odstraňte všechny obaly a držte mimo dosah dětí.
- Před instalací spotřebiče vyčkejte alespoň dvě hodiny (šest hodin u svislé mrazničky), aby byla zajištěna plná funkce chladicího okruhu.
- S přístrojem manipulujte vždy minimálně ve 2 osobách, protože je těžký.



VAROVÁNÍ!

Instalace

- Spotřebič umístěte na dobře větraném místě. Zajistěte, aby nad a kolem spotřebiče byla mezera minimálně 10 cm.
- **VAROVÁNÍ:** Udržujte větrací otvory ve spotřebiči nebo ve vestavěné konstrukci čisté a bez překážek.
- Nikdy neumísťujte spotřebič ve vlhkém prostředí nebo na místě, kde by na něj mohla stříkat voda. Kapky vody a skvrny osušte a očistěte měkkým čistým hadříkem.
- Neinstalujte spotřebič na přímé sluneční světlo nebo do blízkosti tepelných zdrojů (např. sporák, radiátory).
- Instalujte a vyrovnejte spotřebič namísto, které odpovídá jeho velikosti a způsobu využití.
- Ujistěte se, že elektrické údaje na výkonostním štítku souhlasí se síťovým napájením. Pokud tomu tak není, obraťte se na elektrikáře.
- Spotřebič je provozován na 220 - 240 VAC / 50 Hz napájení. Abnormální kolísání napětí může způsobit, že se spotřebič nepodaří spustit, nebo se poškodí regulace teploty nebo kompresor, nebo při provozu může vznikat abnormální hluk.

V takovém případě musí být namontován automatický regulátor napětí.

- Nepoužívejte adaptér s více zásuvkami a prodlužovacími kabely.
- **VAROVÁNÍ:** Neumísťujte více přenosných zásuvek nebo přenosných napájecích zdrojů na zadní stranu spotřebiče.
- **VAROVÁNÍ:** Při umísťování spotřebiče se ujistěte, že přívodní kabel není zachycen nebo není poškozený.
- Nestoupejte na napájecí kabel. Použijte samostatnou zásuvku pro uzemnění napájení, jež je snadno přístupná.
- Spotřebič musí být uzemněný.

Pouze pro Spojené království:

Napájecí kabel spotřebiče je vybaven 3drátovou (zemnicí) zástrčkou, která je vhodná pro standardní 3drátovou (zemnicí) zásuvku. Nikdy neodstraňujte ani nedemontujte třetí kolík (uzemnění). Po instalaci spotřebiče by zásuvka měla zůstat přístupná.

VAROVÁNÍ: Nepoškozujte chladicí okruh.



VAROVÁNÍ!

Každodenní používání

- Spotřebič mohou používat děti od 8 let a osoby se sníženými fyzickými, smyslovými nebo mentálními schopnostmi, nebo osoby s nedostatečnými zkušenostmi a znalostmi, pokud mají nad sebou dohled nebo pokud byly vyškoleny ohledně bezpečného používání spotřebiče a pokud chápou možná rizika.
- S přístrojem si nesmí hrát děti.
- Děti ve věku od 3 do 8 let smí chladicí spotřebiče nakládat a vykládat, ale nesmí je čistit ani instalovat.
- Děti do 3 let udržujte v bezpečné vzdálenosti od spotřebiče, pokud nejsou pod neustálým dohledem.
- Čištění a užitelskou údržbu nesmí pro-



VAROVÁNÍ!

vádět děti bez dozoru.

- Spotřebič musí být umístěn tak, aby byla zástrčka přístupná.
- Pokud v blízkosti spotřebiče uniká svítiplyn nebo jiný hořlavý plyn, vypněte ventil unikajícího plynu, otevřete dveře a okna a neodpojujte síťový kabel chladničky/mrazničky nebo jiného spotřebiče.
- Spotřebič je nastavený pro provoz při rozsahu okolní teploty mezi 10 °C a 43°C. Pultová mraznička je vhodná pro použití v nevytápěných místnostech a mimo budovu o teplotě do - 12 °C. Pokud bude spotřebič ponechán delší dobu v prostředí, kde je teplota vyšší nebo nižší než je uvedený rozsah, nemusí správně fungovat.
- Nepokládejte nestabilní předměty (těžké předměty, nádoby s vodou) nahoru na chladničku/mrazničku, abyste zabránili zranění osob způsobené pádem nebo elektrickému šoku způsobenému kontaktem s vodou.
- Netahejte za police ve dveřích. Dveře by se mohly zakřivit, polička na láhve odtáhnout nebo by se spotřebič mohl převrátit.
- Dveře spotřebiče otvírejte a zavírejte pouze pomocí držadla. Mezera mezi dveřmi a skříní je velmi úzká. Nedávejte ruce do těchto míst, abyste se vyhnuli skřípnutí prstů. Dveře chladničky/mrazničky otvírejte a zavírejte, pouze pokud v dosahu dveří nestojí děti.
- Nikdy v mrazničce neskladujte lahvé pivo nebo nápoje, tekutiny v lahvích nebo plechovkách (kromě lihovin s vysokým obsahem alkoholu) a zejména perlivé nápoje, protože by během zmrazování praskly.
- Neskladujte v tomto zařízení výbušné látky, jako jsou například aerosolové plechovky s hořlavým hnacím plynem.

- V spotřebiči neskladujte léky, bakterie nebo chemické látky. Tento spotřebič určený pro domácnost. Nedoporučuje se pro skladování materiálů s požadavkem na přesné teploty.
- Pokud v mrazničce došlo k zahřátí, zkontrolujte stav potravin.
- Nenastavujte zbytečně příliš nízké teploty v přihrádce chladničky/mrazničky (prostor na víno). Při vysokém nastavení může teplota klesnout pod nulu. Pozor: Může dojít k roztržení lahví.
- Nedotýkejte se zmrazených potravin mokřýma rukama (noste rukavice). Zejména se vyvarujte jedení nanuků ihned po vyjmutí z mrazničky. Je zde nebezpečí omrzlin nebo tvorby puchýřů z mrazu. První pomoc: okamžitě dejte pod tekoucí studenou vodu. V žádném případě se neodtrhujte!
- Nedotýkejte se vnitřního povrchu skladovacího prostoru mrazničky (prostor na víno), pokud je v provozu, zejména mokřýma rukama, jelikož hrozí přimrznutí k povrchu.
- V případě výpadku napájení nebo před čištěním spotřebič odpojte z napájení. Před tím, než spotřebič znovu zapnete, vyčkejte alespoň 7 minut, protože časté zapínání může poškodit kompresor.
- **VAROVÁNÍ:** Nepoužívejte elektrická zařízení uvnitř přihrádky spotřebiče na skladování potravin, pokud se nejedná o typy doporučené výrobcem.

Informace o chladicím plynu



VAROVÁNÍ!

Spotřebič obsahuje hořlavé chladivo ISOBUTAN (R600a). Zkontrolujte, že během přepravy a instalace nedošlo k poškození chladicího okruhu. Prosakující chladivo může způsobit poranění očí nebo se vznítit. Pokud se objeví závada, držte všechny zdroje otevřeného ohně stranou, důkladně vyvětrejte místnost, **nezapojuj-**



VAROVÁNÍ!

te ani ne-vypojte síťové kabely žádného spotřebiče v místnosti. Informujte zákaznický servis.

V případě, že chladivo přijde do kontaktu s očima, okamžitě je propláchněte pod tekoucí vodou a zavolejte neprodleně očního lékaře.

VAROVÁNÍ: Chladicí systém je pod vysokým tlakem. Nemanipulujte s ním. Vzhledem k tomu, že se používají hořlavá chladiva, provádějte instalaci, manipulaci a opravu spotřebiče přesně podle pokynů a ohledně likvidace spotřebiče se obraťte na odborného zástupce nebo náš poprodejní servis.



VAROVÁNÍ!

Doporučené použití

Toto zařízení je určeno pro použití v domácnosti a v podobných podmínkách, jako jsou například

- kuchyně pro zaměstnance v obchodech, kancelářích a jiných pracovních prostředích;
- farmářské domy a pro použití klienty v hotelech, motelech a jiných typech ubytovacích zařízení.;
- ubytovací zařízení;
- stravovací a podobná zařízení neobchodního typu.
- Nepoužíváte-li spotřebič delší dobu a nevyužili jste pro chladničku/mrazničku funkci dovolená, nebo funkci vypnutí chladničky/mrazničky:
 - Vyjměte potraviny.
 - Odpojte síťový kabel.
 - Vypusťte a vyčistěte nádrž na vodu
 - Očistěte spotřebič podle výše uvedeného návodu.
 - Nechte otevřené dveře, abyste zabránili vzniku nežádoucích pachů uvnitř spotřebiče.

- K zajištění bezpečného uchování potravin nebo vína postupujte podle tohoto návodu k použití.
- Za účelem správné údržby a zabránění nepříjemným pachům uložených potravin by měl být spotřebič vyčištěn alespoň jednou za čtyři týdny (neplatí pro prostor na víno). Těsnění na dveřích musí být vždy čisté.
 - (1) Otřete vnitřní a vnější stranu chladničky, včetně těsnění dvířek, dveřní police, skleněných polic, schránek apod., měkkou utěrkou nebo houbou namočenou v teplé vodě (můžete přidat ne-utrální čisticí prostředek).
 - (2) Pokud došlo k náhodnému rozlití tekutiny, měly by být všechny znečištěné části odstraněny a umyty tekoucí vodou. Po umytí je otřete a vysušte.
 - (3) Pokud dojde k rozlití krému (např. smetana, roztavená zmrzlina), odstraňte všechny znečištěné části a vložte je na nějakou dobu do vody s teplotou přibližně 40 °C, poté je opláchněte proudem vody, osušte a vložte je zpět na místo v chladničce/mrazničce.
 - (4) V případě, že se dostane do chladničky (mezi police nebo zá-suvky) nějaká malá část, použijte na její uvolnění malý měkký kartáček . Pokud jste se k této části nedostali, kontaktujte servis Haier.
- Aby nedošlo ke kontaminaci potravin (neplatí pro chladničky na víno), respektujte následující pokyny:
 - Otevření dvířek po dlouhou dobu může v přihrádkách spotřebiče způsobit výrazné zvýšení teploty.
 - Pravidelně čistěte povrchy, které mohou přijít do styku s potravinami a přístupné odvodňovací systémy.
 - Vyčistěte nádrže na vodu, pokud nebyly použity po dobu 48 hodin; propláchněte vodní systém připojený k přívodu vody, pokud voda nebyla po dobu 5 dnů odčerpána.
 - Uchovávejte syrové maso a ryby ve



VAROVÁNÍ!

vhodných nádobách vchladničce/mrazničce, aby nedošlo ke kontaktu s jinými potravinami nebo šťáva z nich nekapala na jiné potraviny. K zajištění bezpečného uchování potravin musí být instantní potraviny a syrové maso/ryby uloženy odděleně.

- Dvuhvězdičkové přihrádky pro mražené potraviny jsou vhodné pro skladování předem zmrazených potravin, skladování nebo přípravu zmrzliny a výrobu ledových kostek.

- Jednohvězdičkové, dvuhvězdičkové a tříhvězdičkové přihrádky nejsou vhodné pro zmrazení čerstvých potravin.

- Pokud je chladicí zařízení po dlouhou dobu prázdné, vypněte jej, odmrazte, vyčistěte, vysušte a nechte otevřené dveře, aby se v spotřebiči zabránilo tvorbě plísní.

- Jelikož se v různých částech přístroje teplota rozděluje různým způsobem, v jiné části návodu k používání naleznete podrobné informace ohledně toho, které části zařízení jsou vhodné pro uskladnění kterých potravin.

Správná likvidace výrobku

(Elektrický a elektronický odpad)



(Platí pro země s odděleným systémem sběru) Toto označení na výrobku, jeho příslušenství nebo dokumentaci znamená, že výrobek a jeho elektronické příslušenství (například nabíječku, náhlavní sadu, USB kabel) je po skončení životnosti zakázáno likvidovat jako běžný komunální odpad. Možným negativním dopadům na životní prostředí nebo lidské zdraví způsobeným nekontrolovanou likvidací zabráníte oddělením zmíněných produktů od ostatních typů odpadu a jejich zodpovědnou recyklací za účelem udržitelného využívání druhotných surovin.

Uživatelé z řad domácností by si měli od prodejce, u něhož produkt zakoupili, nebo u příslušného městského úřadu vyžádat informace, kde a jak mohou tyto výrobky odevzdat k bezpečné ekologické recyklaci. Podnikoví uživatelé by měli kontaktovat dodavatele a zkontrolovat všechny podmínky kupní smlouvy. Tento výrobek a jeho elektronické příslušenství nesmí být likvidován spolu s ostatním průmyslovým odpadem. Pokud měníte starý spotřebič za nový, výrobce je ze zákona povinen zdarma převzít váš starý spotřebič k likvidaci.



VAROVÁNÍ!

Nebezpečí udušení!

Chladivo a plyny se musí zlikvidovat odborným způsobem. Před řádnou likvidací se ujistěte, že potrubí chladicího okruhu není poškozeno. Odpojte spotřebič od elektrické sítě. Odřízněte kabel pro připojení do elektrické sítě a zlikvidujte ho. Aby nedošlo k zavření dětí nebo domácích mazlíčků do spotřebiče, odstraňte zásobníky a zásuvky a odmontujte západku dveří a těsnění.

.

Příprava před uvedením do provozu

1 Odstranění veškerého obalového materiálu

Odstranit se musí také pěnový podstavec a lepicí páska, která drží příslušenství.

2 Kontrola počtu přiloženého příslušenství a údajů

Zkontrolujte položky v balení podle podrobného seznamu v dodacím listu. Pokud zjistíte nesrovnalosti, konzultujte problém s prodejcem.

3 Umístění chladničky na místo, které splňuje následující podmínky:

- Vyhýbejte se vlhkému a příliš chladnému prostředí.
- Okolo chladničky musí být dostatek prostoru, což zahrnuje i prostor o šířce nejméně 10 cm za zadní částí.
- Chladnička musí být umístěna na pevném a rovném povrchu. Pokud je nutné podložení, musí se vybrat rovná, pevná a nehořlavá podložka. V případě drobné nestability nastavte černé nastavovací nohy v přední části chladničky:

- Otáčením po směru hodinových ručiček zvýšte výšku chladničky.
- Otáčením proti směru hodinových ručiček snižte výšku chladničky.

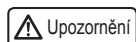

Abyste během používání nedošlo k naklánění chladničky směrem vpřed, upravte nastavitelné nohy tak, aby byly v plném kontaktu se zemí a zajistily tak bezpečnou polohu chladničky. Nepoužívejte pěnovou základnu z balení jako podložku chladničky.

4 Čištění před použitím

(Způsob čištění najdete v oddílu Čištění na straně 21)

5 Ustavení

Po umístění, vyrovnaní a očištění chladničku nezapojte. Nechte chladničku stát nejméně 5 hodin a potom ji zapněte, aby se zaručil její normální provoz.

6 Odstranění fólie

Před použitím odstraňte průhlednou fólii z bočního panelu, aby nebylo narušeno běžné chlazení a spotřeba energie chladničky.

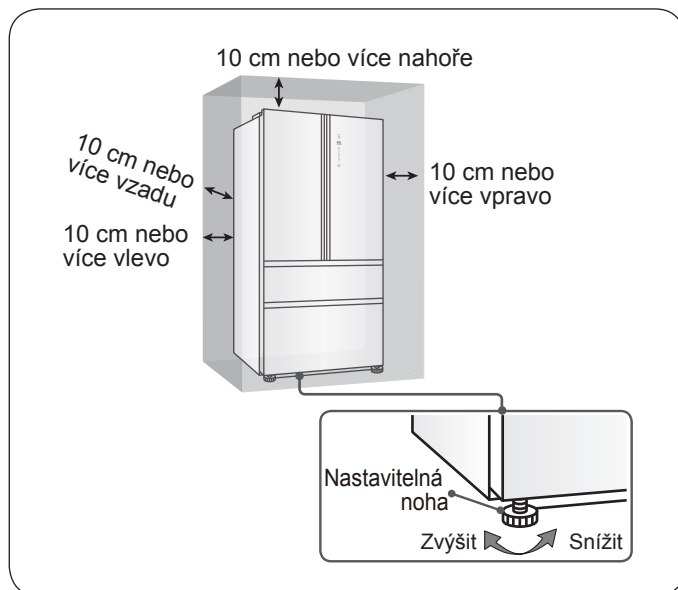

Názvy součástí pro sestavení tohoto výrobku

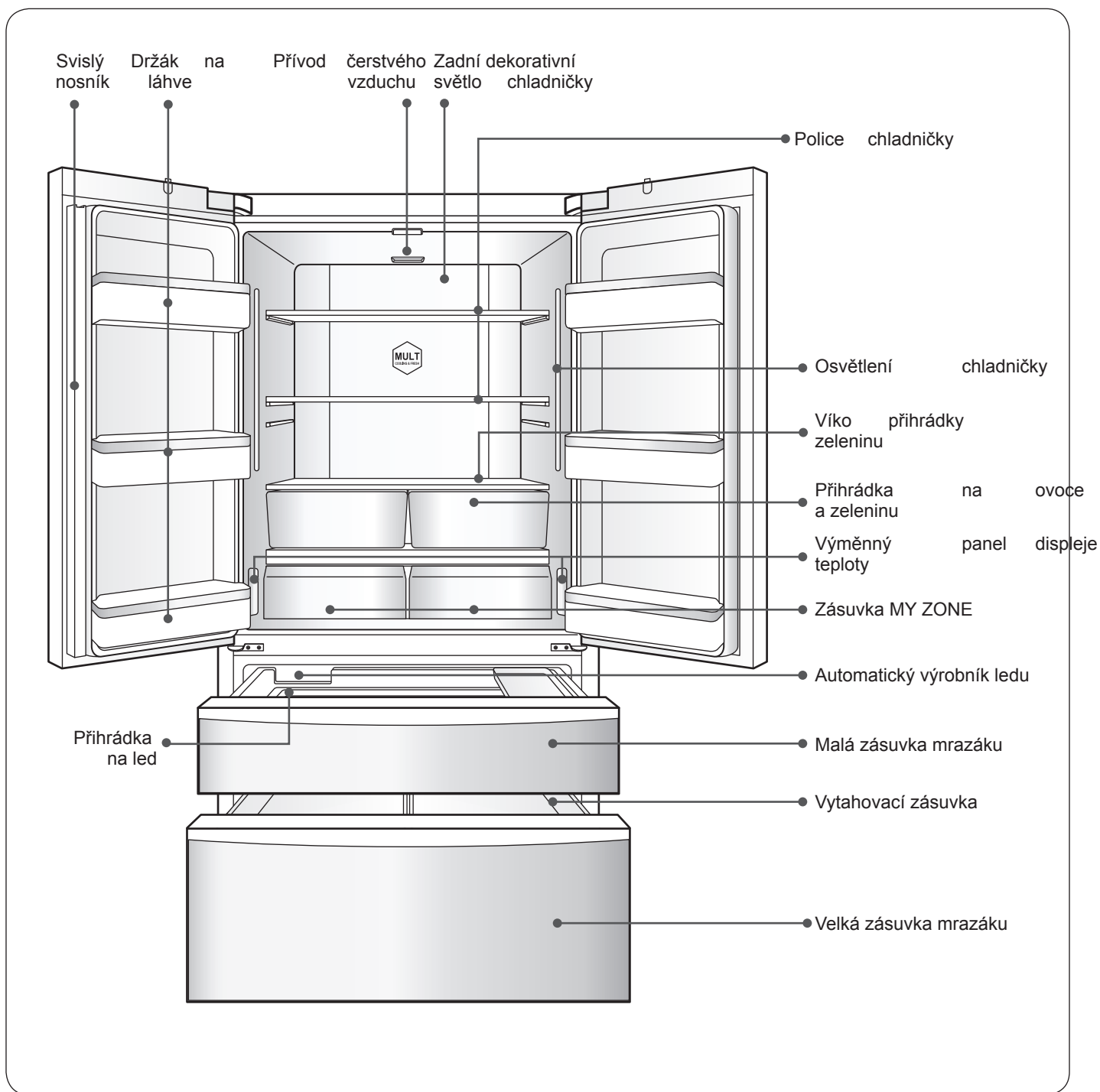

Rada:

Pokud se změní nastavení teploty, dosažení vyrovnání vnitřní teploty může trvat určitou dobu. Délka této doby je navíc závislá na změně nastavené teploty, teplotě okolí, frekvenci otevírání dveří a množství potravin uložených v chladničce atd.

Přípravné postupy před použitím tohoto výrobku

1 Zapnutí

Při zapnutí se teplota rovná aktuální teplotě chladničky a teplotě mrazáku. V této chvíli je teplota chladničky nastavena na 5 °C, teplota zmrazování -18 °C a tlačítka jsou aktivní. Čas přívodu vody je nastaven na 10 sekund.

2 Chladnička má funkci paměti při vypnutí napájení.

Po prvním zapnutí bude zařízení pracovat podle posledního nastavení před vypnutím napájení.

(Podrobnosti naleznete v oddílu „Funkce paměti při vypnutí napájení“ na straně 14).

3 Výběr provozního režimu chladničky

Zvolte jeden ze dvou následujících způsobů nastavení chladničky:

Režim umělé inteligence:

V režimu umělé inteligence lze teplotu vnitřního prostoru chladničky automaticky upravit na skladování potravin. Pokud nemáte zvláštní požadavky, doporučujeme, abyste používali režim umělé inteligence.

(Specifické způsoby nastavení naleznete v oddílu „Nastavení funkce umělé inteligence“ na straně 12).

Režim ručního nastavení:

Pokud chcete teplotu v chladničce upravit ručně kvůli určitému druhu potravin, můžete teplotu upravit ručně pomocí tlačítka nastavení teploty.

(Specifické způsoby nastavení naleznete v oddílu „Nastavení chladicí teploty“ a „Nastavení mrazicí teploty“ na straně 11).

4 Vložení potravin do chladničky

Po určité době chodu bude chladnička dostatečně vychlazená a vy můžete vložit potraviny do chladničky a používat ji. Pokud má být do mrazicího boxu vloženo větší množství čerstvých potravin (např. masa), zapněte alespoň na 12 hodin před jejich vložení zapnout funkci „rychlého mražení“.

Pokyny pro hlavní funkce tohoto výrobku

Ovládací panel

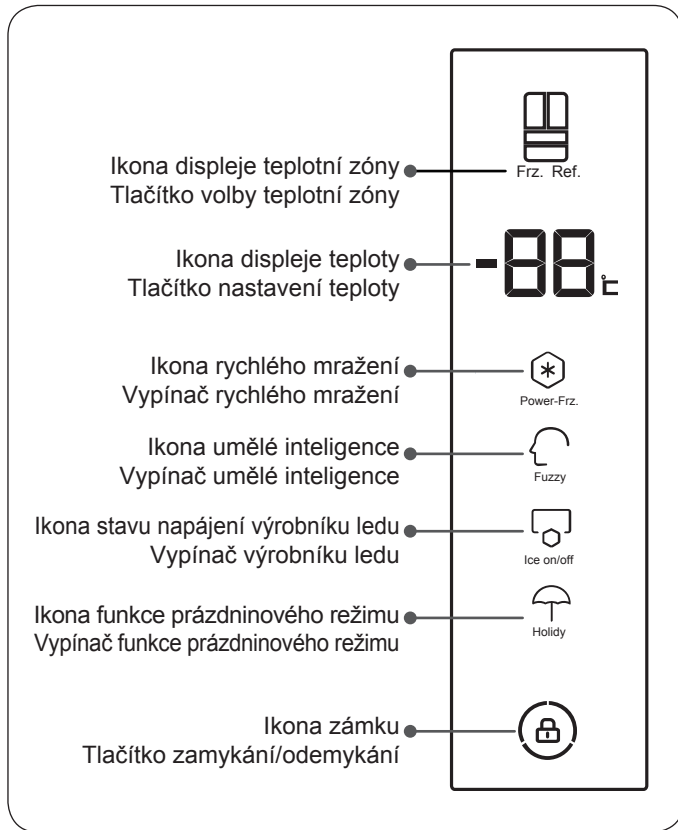

Ikona stavu napájení výrobce ledu: Vypínač výrobce ledu: Aktivuje nebo deaktivuje funkci výrobce ledu.

Ikona funkce prázdninového režimu: Vypínač funkce prázdninového režimu: Aktivuje nebo deaktivuje funkci prázdninového režimu.

Ikona zámku: Tlačítko zamykání/odemykání: Zamyká nebo odemyká.

Ovládací panel sekce MY ZONE:

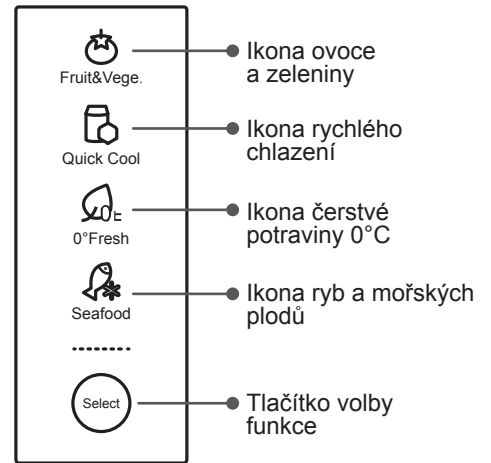

Tlačítko volby funkce: Vyberte funkci „Fruit & Vege.“, „Quick Cool“, „0°C Fresh“, Ryby a mořské plody.

Ikona displeje teplotní zóny: Pokud svítí „Frz.“ (mražení), zobrazí se aktuálně zvolená teplotní zóna a teplotní zóna mrazáku. Pokud svítí „Ref.“ (chladnička), zobrazí se aktuálně zvolená teplotní zóna a teplotní zóna chladničky.

Tlačítko volby teplotní zóny: Přepíná mezi teplotními zónami chladničky a mrazáku.

Ikona displeje teploty: Zobrazuje teplotu teplotní zóny chladničky nebo mrazáku.

Tlačítko nastavení teploty: Nastavuje teplotu teplotní zóny chladničky nebo mrazáku.

Tlačítko nastavení teploty: Lehkým posunutím směrem nahoru se teplota zvýší o 1 °C. Posunutím dolů, nebo klepnutím na tlačítko nastavení, teplota klesne o 1 °C.

Ikona rychlého mražení: Vypínač rychlého mražení: Aktivuje nebo deaktivuje funkci rychlého mražení.

Ikona umělé inteligence: Vypínač umělé inteligence: Aktivuje nebo deaktivuje funkci umělé inteligence.

1 Nastavení teploty chladničky

1. V odemčeném stavu klepněte na tlačítko „Frz.Ref.“ a vyberte nastavení teplotní zóny chladničky.
2. Nyní aktivujte ikonu „Frz.Ref.“, zóna displeje teploty zobrazí původně nastavenou teplotu prostoru chladničky a zadáním nastavení teplotního stavu prostoru chladničky upravte teplotu.
3. Klepněte na zónu displeje teploty. Nastavení teploty se každým klepnutím sníží o 1 °C. Po teplotním displeji navíc můžete posunovat prstem směrem nahoru nebo dolů. Posunutím nahoru se nastavení teploty zvýší o 1 °C. Posunutím dolů se nastavení teploty sníží 1 °C.

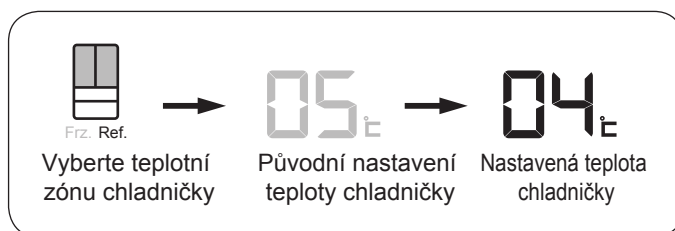

2 Nastavení teploty mrazáku

1. V odemčeném stavu klepněte na tlačítko „Frz.Ref.“ a vyberte nastavení teplotní zóny mrazáku.
2. Nyní aktivujte ikonu „Frz.Ref.“, zóna displeje teploty zobrazí původně nastavenou teplotu prostoru mrazáku a zadáním nastavení teplotního stavu prostoru mrazáku upravte teplotu.
3. Klepněte na zónu displeje teploty. Nastavení teploty se každým klepnutím sníží o 1 °C. Po teplotním displeji navíc můžete posunovat prstem směrem nahoru nebo dolů. Posunutím nahoru se nastavení teploty zvýší o 1 °C. Posunutím dolů se nastavení teploty sníží 1 °C.

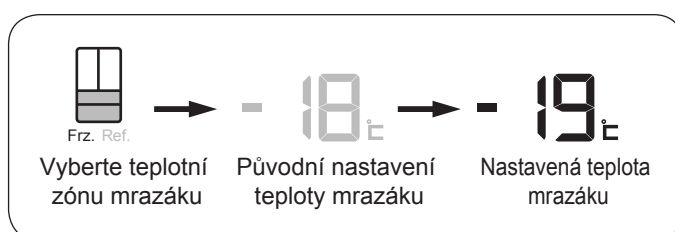

3 Nastavení funkce a deaktivace sekce MY ZONE

Můžete si zvolit příslušnou funkci podle potravin, uložených v sekci MY ZONE, aby se lépe zachovala nutriční hodnota potravin.

1. Stiskněte tlačítko „Select“. Rozsvítí se ikony „Fruit & Vege.“, „Quick cool“, „0 ° Fresh“ a „Seafood“ a budou se střídát v sekvenci shora dolů. Když se ikona rozsvítí, příslušná funkce je aktivována.
2. Současným stisknutím levého a pravého tlačítka „Select“ na dobu 3 sekund všechny ikony pro sekci MY ZONE zhasnou a funkce MY ZONE bude deaktivována.
3. Stisknutím jakéhokoli tlačítka „Select“ na dobu 3 sekund se sekce MY ZONE aktivuje. Aktivujte po umístění ve stavu „Fruit & Vege.“.

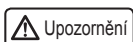
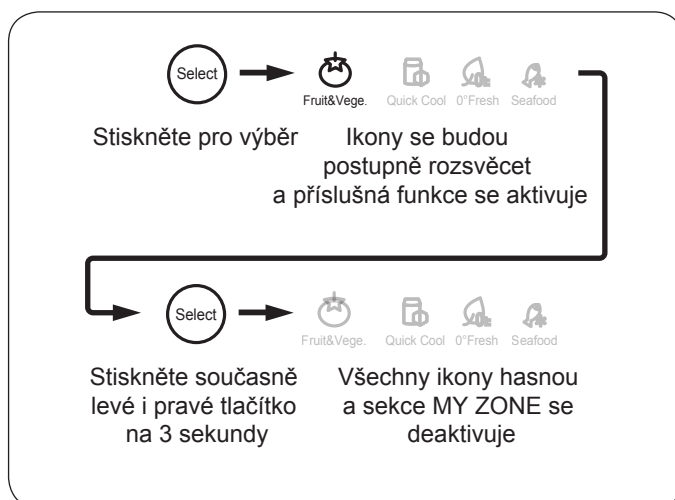

Po deaktivaci lze sekci MY ZONE použít jako chladicí přihrádku.

4 Nastavení funkce rychlého mražení

Funkce rychlého mražení je navržena k udržení nutriční hodnoty potravin v prostoru mrazáku a zmrazí potraviny v krátkém čase.

1. V odemčeném stavu stiskněte tlačítko „Power-Frz.“.
2. Rozsvícením ikony rychlého mražení získáte přístup k této funkci.
3. Pokud chcete funkci rychlého mražení opustit, v odemčeném stavu stiskněte tlačítko „Power-Frz.“.
4. Vypněte ikonu rychlého mražení a následně opusťte tuto funkci.

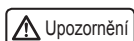

Funkce rychlého zmrazení se automaticky zruší po „X“ hodinách, jak to vyžadují zákony EU. Po dosažení dané doby můžete funkci rychlého zmrazení zvolit znovu.

5 Nastavení funkce umělé inteligence

Ve stavu umělé inteligence nastavuje chladnička automaticky teplotu podle okolní teploty a teplotní změny v chladničce bez náhradního nastavení.

1. V odemčeném stavu stiskněte tlačítko „Fuzzy“.
2. Rozsvítí se ikona inteligence a funkce umělé inteligence bude aktivní.
3. Pokud chcete funkci umělé inteligence zrušit, stiskněte v odemčeném stavu tlačítko „Fuzzy“.
4. Ikona umělé inteligence zhasne a funkce nebude aktivní.

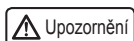

Ve stavu umělé inteligence nemůžete upravovat teplotu v chladničce.

Ve stavu umělé inteligence, mražení a rychlého mražení nemůžete upravovat teplotu v mrazáku.

Ve stavu funkce prázdninového režimu se univerzální teplota deaktivuje.

Pokud ve stavu umělé inteligence zvolíte funkci rychlého mražení, automaticky funkci umělé inteligence opustíte.

Pokud ve stavu rychlého mražení zvolíte funkci umělé inteligence, automaticky funkci rychlého mražení opustíte.

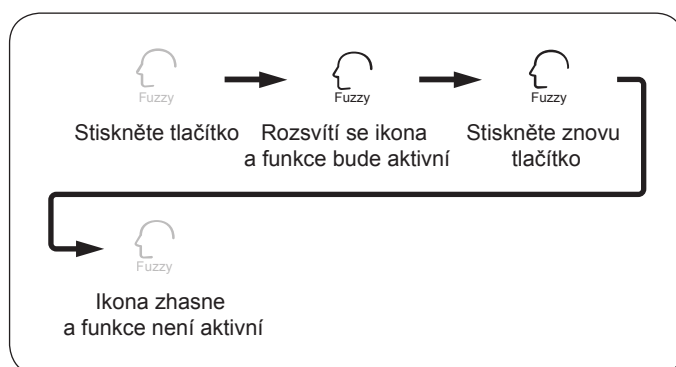
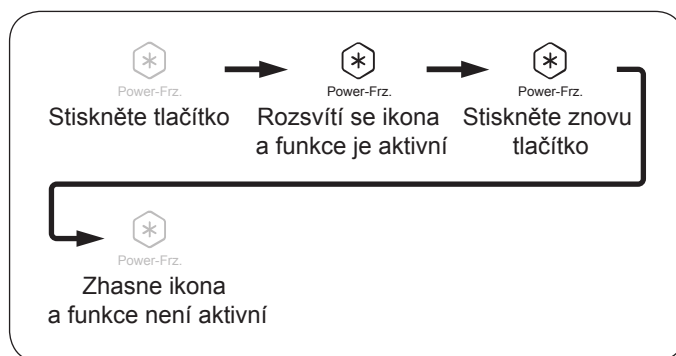

6 Zapnutí a vypnutí funkce výrobku ledu

Při prvním zapínání je výrobek ledu ve vypnutém stavu a „Ice on/off“ nesvítí.

1. Pokud chcete aktivovat funkci výrobku ledu, stiskněte v odemčeném stavu tlačítko „Ice on/off“.
2. Když se ikona výrobku ledu rozsvítí, je tato funkce zapnutá.
3. Pokud chcete funkci výrobku ledu vypnout, stiskněte v odemčeném stavu tlačítko „Ice on/off“.
4. Když ikona výrobku ledu zhasne, je tato funkce vypnutá.

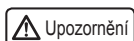

Výrobek ledu nebude fungovat, dokud teplota mrazáku nedosáhne teploty $-12\text{ }^{\circ}\text{C}$ nebo nižší.
Viz oddíl „Pokyny k používání výrobku ledu“ v tomto návodu.

Při první zapnutí je čas přívodu vody nastaven na 10 sekund.
Doporučujeme tento čas neměnit. Pokud vyžadujete jeho změnu, kontaktujte poprodejní servis.

7 Nastavení funkce prázdninového režimu

Po aktivaci funkce prázdninového režimu pracuje prostor mrazáku normálně a teplota chladničky se automaticky nastaví na $17\text{ }^{\circ}\text{C}$.

Pokud je okolní teplota nižší než $17\text{ }^{\circ}\text{C}$, chladicí teplota se blíží teplotě okolí.

1. V odemčeném stavu stiskněte tlačítko „Holiday“.
2. Rozsvítí se ikona „Holiday“ a aktivujete funkci prázdninového režimu.
3. Pokud chcete funkci prázdninového režimu zrušit, stiskněte v odemčeném stavu tlačítko „Holiday“.
4. Vypněte „Holiday“ a deaktivujete funkci prázdninového režimu.

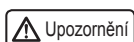

Při funkci prázdninového režimu lze sekci MY ZONE normálně regulovat. V tuto dobu se teplota v sekci MY ZONE blíží teplotě v prostoru chladničky.

Rada:

Doporučujeme, aby se při použití prázdninového režimu odstranil veškerý obsah prostoru chladničky. Tím se předejde vzniku nepříjemných pachů.

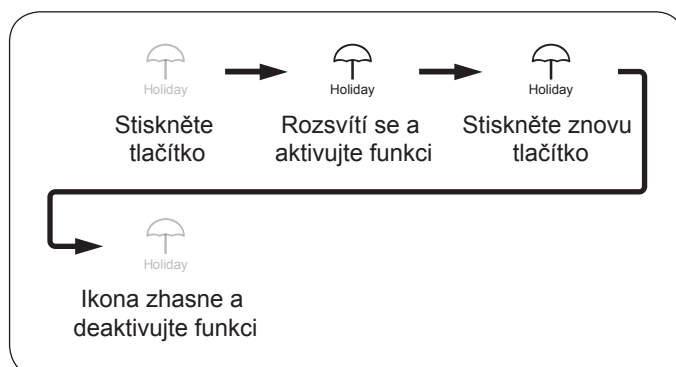
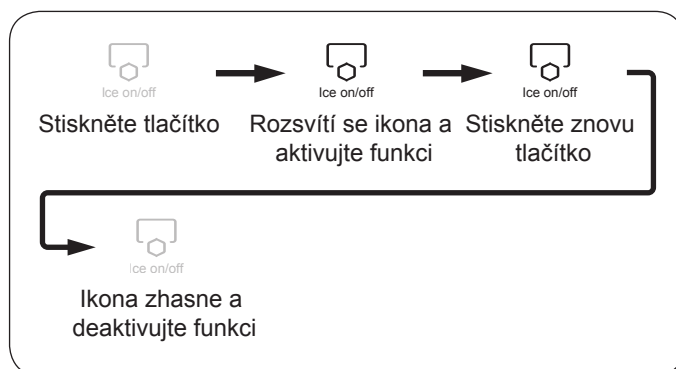

8 Nastavení funkce zámku".

1. Stiskněte na 3 sekundy „tlačítko zámku“.
2. Ikona zámku zhasne a tlačítka budou funkční.
3. Pokud nestisknete žádné tlačítko do 30 sekund od posledního stisknutí, systém se automaticky zamkne.

V zamčeném stavu nemůžete nastavovat teplotní zóny, nastavení teploty v teplotní zóně, rychlé mražení, umělou inteligenci, funkce výrobce ledu atd.

9 Funkce alarmu otevřených dveří

Pokud je zásuvka mrazáku ponechána otevřená déle než 60 sekund, nebo pokud nejsou dveře správně zavřeny, chladnička zazní v pravidelných intervalech zvuk alarmu otevřených dveří, aby jste byli upozorněni a zavřeli dveře nebo zásuvku mrazáku.

10 Funkce paměti při výpadku napájení

Dojde-li k výpadku elektrického proudu, nebo je odpojena od napájení, provozní stav chladničky v momentu přerušení napájení se zapíše do paměti a po obnovení napájení bude chladnička pokračovat v chodu podle nastavené konfigurace a s funkcemi, které byly nastaveny před výpadkem.

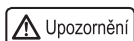

Funkce nemohou být zapamatovány. Po znovuzapojení spotřebiče jsou v nastavení "Fruit & Vege".

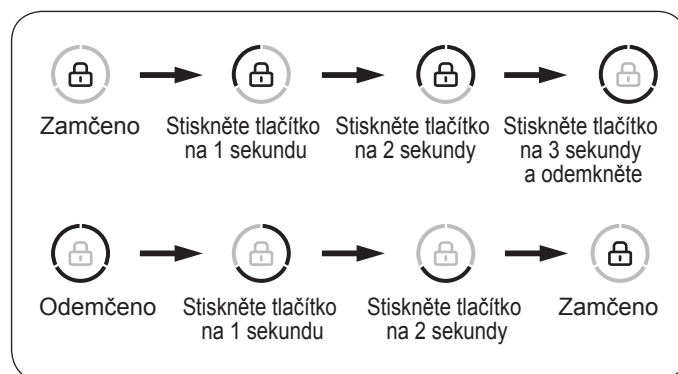

11 Pokud je třeba zvětšit ukládací prostor

V rámci zvětšení úložného prostoru chladničky mohou uživatelé odstranit některé její součásti.

Následující seznam obsahuje vyjímatelné součásti. Vyjímatelné součásti jsou zobrazeny na obrázku vpravo.

Podrobný způsob demontáže naleznete v oddílu „Demontáž a čištění každé součásti“ na straně 21.

Číslo Název součásti

- ① Držák na láhve (levý horní)
- ② Držák na láhve (levý prostřední)
- ③ Držák na láhve (levý dolní)
- ④ Držák na láhve (pravý horní)
- ⑤ Držák na láhve (pravý prostřední)
- ⑥ Držák na láhve (pravý dolní)
- ⑦ Police (horní)
- ⑧ Police (dolní)
- ⑨ Víko boxu na ovoce a zeleninu
- ⑩ Box na ovoce a zeleninu (levý)
- ⑪ Box na ovoce a zeleninu (pravý)
- ⑫ Sekce MY ZONE (levá)
- ⑬ Sekce MY ZONE (pravá)
- ⑭ Příhrádka prostoru na ovoce a zeleninu
- ⑮ Sekce MY ZONE
- ⑯ Automatický výrobek ledu
- ⑰ Malá zásuvka mrazáku
- ⑱ Příhrádka malé zásuvky mrazáku
- ⑲ Vytahovací zásuvka (levá)
- ⑳ Vytahovací zásuvka (pravá)
- ㉑ Vytahovací příhrádka
- ㉒ Ozubená spojovací tyč

- Vyjímatelná součást
- ⊙ Vyjímatelná součást (skrytá)

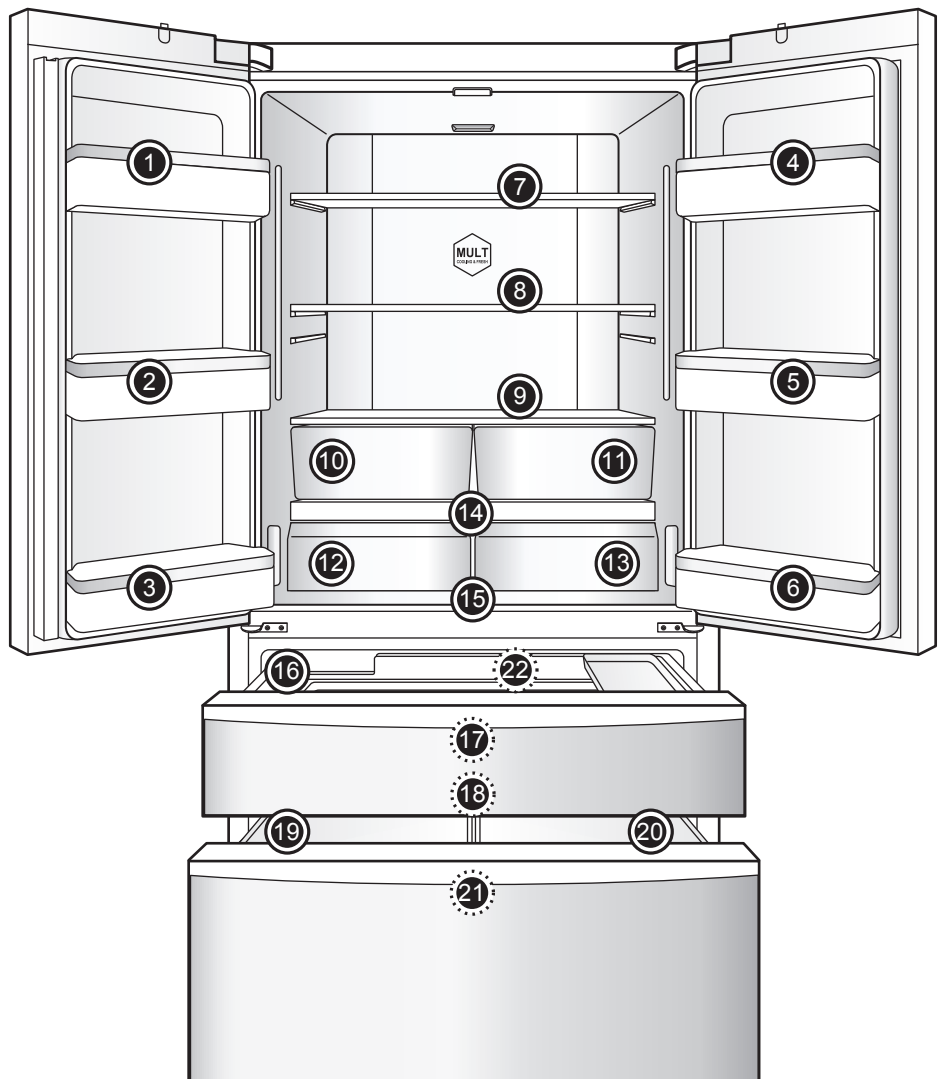

Používání a opatření ohledně přihrádek chladničky

Do chladničky dávejte v první řadě potraviny, které mají být uloženy krátký čas nebo které se pravidelně konzumují. Ačkoli průměrnou teplotu ve většině části chladničky lze pomocí nastavení teploty udržovat v rozmezí 0 °C - 10 °C, potraviny nelze udržet čerstvé po delší dobu. Proto by měla být chladnička určena pouze ke krátkodobému skladování.

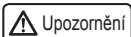

Pokud je teplota okolí v zimě v rozmezí 0 - 10 °C, teplota v chladničce je nižší a teplota ve spodní části je přibližně 0 °C. V této době se ovoce a zelenina musí ukládat v horní části chladničky, aby nezmrzla.

Když zavíráte levé dveře chladničky, ujistěte se, že levý nosník zavřený na místě, jinak by jednotka dveří přesně nedoléhala. Tím by došlo ke zvýšení teploty v chladničce a spustil by se alarm.

Doporučené zóny pro ukládání potravin

Jelikož cirkulace studeného vzduchu v chladničce způsobuje v různých částech rozdíly teplot, doporučuje se, aby byly různé potraviny umístěny na rozdílných místech s rozdílnými teplotami.

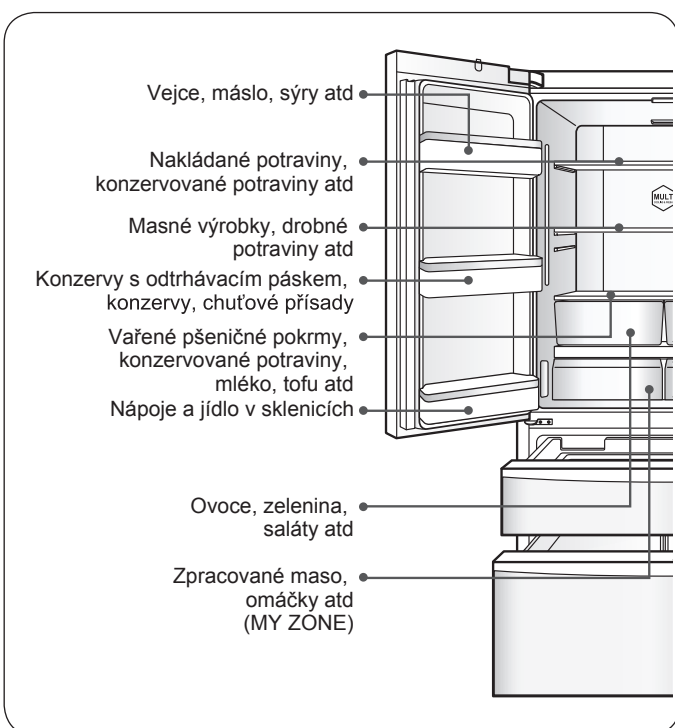

Vejce, máslo, sýry atd

Nakládané potraviny, konzervované potraviny atd

Masné výrobky, drobné potraviny atd

Konzervy s odtrhvacím páskem, konzervy, chuťové přísady

Vařené pšeničné pokrmy, konzervované potraviny, mléko, tofu atd

Nápoje a jídlo v sklenicích

Ovoce, zelenina, saláty atd

Zpracované maso, omáčky atd (MY ZONE)

Používání zásuvky MY ZONE

Chladnička je vybaveny zásuvkami MY ZONE, které mají samostatné funkce nastavení teploty. Podle požadavků na skladování potravin lze tyto potraviny ukládat do přihrádek s odlišnou teplotou, která je pro ně vhodná: Ovoce a zelenina, Rychlé chlazení, Čerstvé potraviny 0 ° a Ryby a mořské plody.

Rada:

Maso s vyšším obsahem vody by během skladování mohlo při nižších teplotách zmrznout, proto v případě potřeby se může „bezprostředně naporcované“ maso uložit v sekci MY ZONE, kterou lze nastavit na teplotu 0 °C.

Způsob regulace zásuvky MY ZONE:

Regulátor je zařízení v horní části levé stěny chladničky, které může měnit teplotu v levé zásuvce MY ZONE.

Regulátor je zařízení v horní části pravé stěny chladničky, které může měnit teplotu v pravé zásuvce MY ZONE.

Rada:

- Pokud potřebujete větší ukládací prostor, lze zásuvky MY ZONE vyjmout. Podrobný způsob demontáže naleznete v oddílu „Demontáž a čištění každé součásti“ na straně 21.
 - Podrobný způsob naleznete v oddílu „Nastavení a zavření funkce MY ZONE“ na straně 11.
- Pokud se funkce MY ZONE nezavře, v zásuvkách MY ZONE poklesne teplota, což by mohlo vést ke zmrznutí uložených potravin.

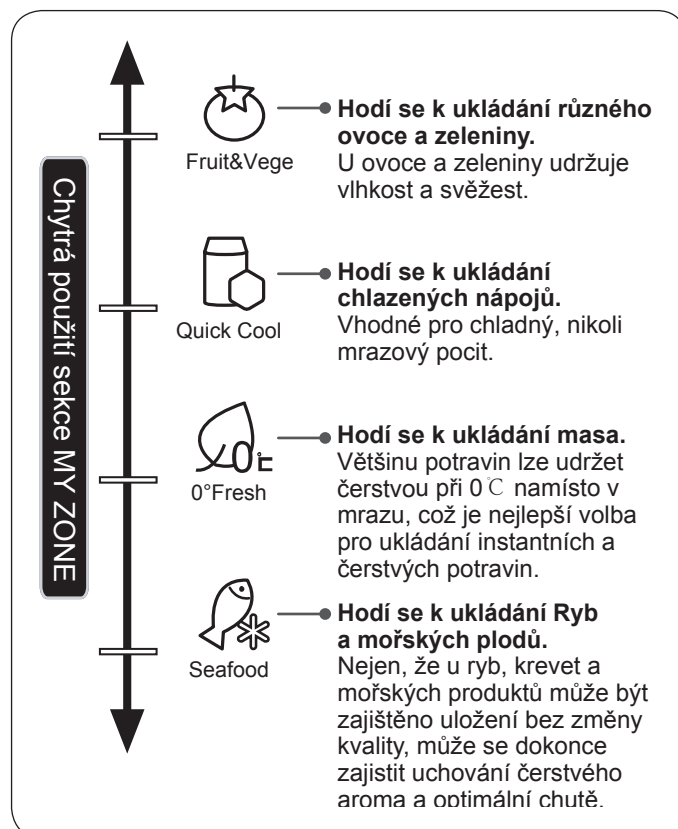

Kroky k zajištění chlazených potravin

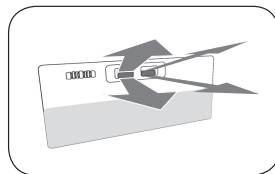
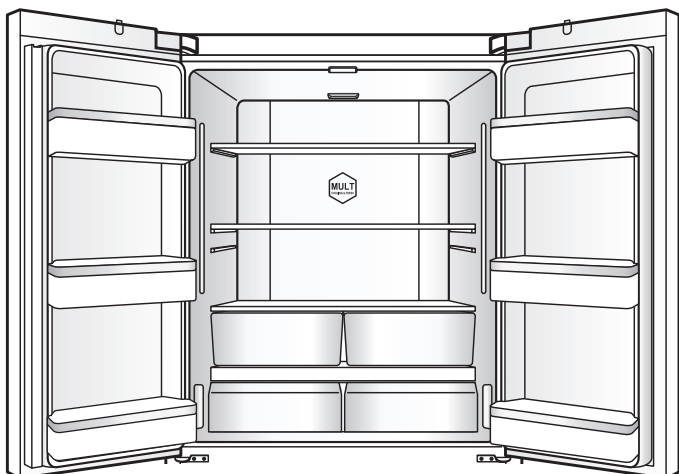

Nezakrývejte výstupy vzduchu.

Pokud se chladnému vzduchu kladou překážky a není vypouštěn, teplota uvnitř chladničky nepoklesne a kompresor bude trvale v chodu, což by vedlo k plýtvání s elektrinou.

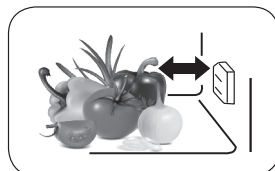

Nezakrývejte zařízení na určování teploty.

Na obrázku je vidět poloha zařízení na určování teploty v prostoru chladničky. Ujistěte se, že zařízení není zcela zakryté potravinami, protože by chladnička nemusela změřit teplotu správně a mohla by pracovat přerušovaně, takže teplota uvnitř chladničky by byla příliš nízká a docházelo by ke zbytečnému plýtvání energií.

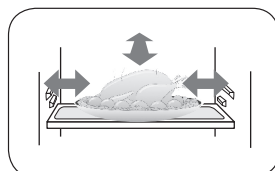

Zabraňte tomu, aby se potraviny dostávaly do kontaktu s obložením chladničky.

Potraviny uložené v chladničce, především tučná jídla, se nesmí dostávat dlouhodobě do kontaktu s obložením, protože by došlo k jeho korozi, takže se pokud možno ujistěte, že k tomuto kontaktu nedochází. Pokud je obložení potřísněno tukem, musí se ihned očistit.

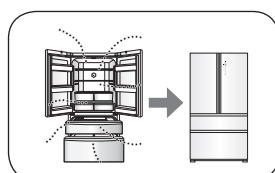

Minimalizujte dobu otevírání a zavírání dveří.

IPokud omezíte dobu mezi otevřením a zavřením dveří a nebudete dveře otevírat příliš atd, omezí se únik studeného vzduchu a ušetří se elektrická energie.

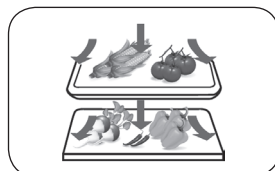

Nepřepíňujte chladničku.

Nechávejte mezi potravinami mezery, které fungují jako kanály pro proudění chladného vzduchu a tím se dosahuje ještě lepšího chladicího efektu.



Nevkládejte horké jídlo přímo do chladničky.

Před vložením horkého jídla do chladničky jej nechte vychladit na pokojovou teplotu. Jakékoli horké jídlo, které vložíte do chladničky, nejenže zvýší vnitřní teplotu, ale ovlivní i čerstvost ostatních potravin.

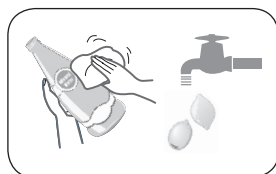

Než vložíte potraviny do chladničky, měly by být očištěny.

Aby se uvnitř chladničky udrželo správné hygienické prostředí, doporučuje se potraviny omýt a lehce osušit a až potom je uložit do chladničky.

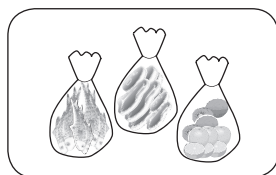

Rozřídte a zorganizujte potraviny v chladničce.

Potraviny ukládejte zvlášť podle druhu. Potraviny, které používáte každý den, uložte v přední části polic, aby se zabránilo zbytečně dlouhému otevírání dveří a nedošlo k vypršení data spotřeby v důsledku přehlédnutí.

Používání a opatření ohledně přihrádek mrazáku

Teplota v prostoru mrazáku je velmi nízká, takže můžete potraviny skladovat čerstvé po dlouhou dobu a proto je vhodné do tohoto prostoru ukládat potraviny pro dlouhodobé uložení, které ale musí odpovídat datu trvanlivosti, které je vyznačeno na obalu.

 Varování

Dejte pozor na děti a domácí zvířata, aby si nehrály se zásuvkami a nepoškodily je. Neodstraňujte bezdůvodně přepážku velké zásuvky mrazáku.

 Upozornění

Nepoužívejte obaly od vajíček jako zásobníky ledu a nekládejte je do přihrádek mrazáku, aby nepopraskaly. U zmrazených pochutin (jako je zmrzlina) se ujistěte, že je vložíte do přihrádky mrazáku namísto do držáku na láhve. Protože teplota v držáku na láhve se při otevření dveří rychle mění, mohly by zmrazené pochutiny rychle roztát.

Kroky k zajištění mražených potravin

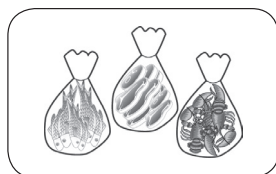
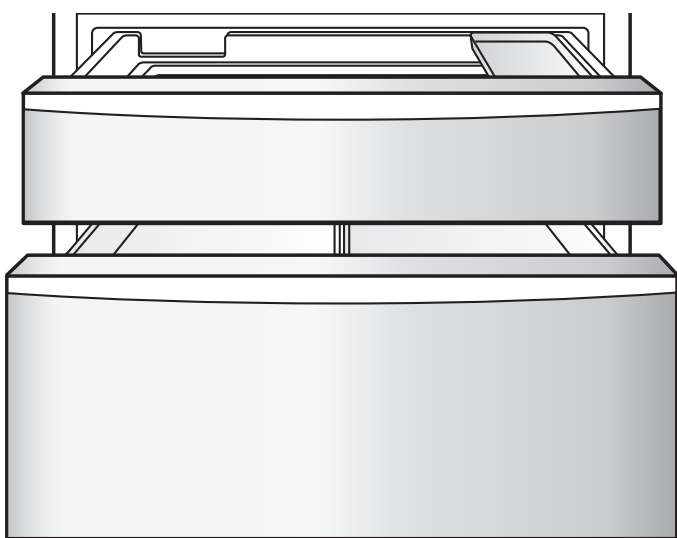

Před zmrazením je nejlepší potraviny zabalit.

Vnější povrch obalu musí být suchý, aby nedošlo k jeho přimrznutí k potravíně. Materiál obalu by měl být bez zápachu, vzduchotěsný, vodotěsný, netoxický a neznečišťující, aby zabránil načichnutí potraviny a snížení kvality.

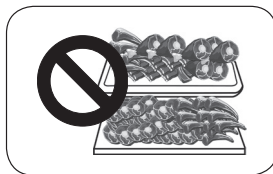

Nevkládejte do přihrádky příliš mnoho potravin.

Nevkládejte do přihrádky mrazáku příliš mnoho čerstvých potravin najednou. Nejlepší řešení je nepřekračovat mrazicí kapacitu chladničky (viz oddíl „Produktový list“ na straně 28).

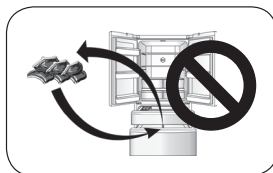

Vyhňte se opakovanému zmrazování potravin.

V zásadě lze požadované kvality potravin dosáhnout pouze jejich vyjmutím z přihrádky mrazáku a jejich rozmrazením. Potraviny nelze znovu zmrazit, pokud nejsou před zrazením zpracovány v koncový pokrm, jinak bude narušena jejich kvalita.



Nevkládejte horké jídlo přímo do mrazáku.

Před vložením do přihrádky mrazáku se musí horké jídlo nechat vychladit na pokojovou teplotu.

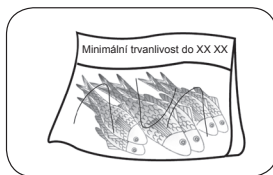

Poznamenejte si na potraviny data podle data trvanlivosti.

Aby se předešlo překročení data trvanlivosti, při zmrazování na základě skladovací doby by na obalu mělo být vyznačeno datum zmrazení, trvanlivost a název potraviny.

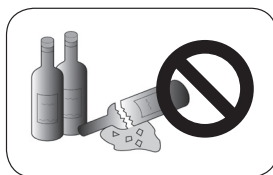

Nevkládejte do mrazáku nebalené potraviny.

Nedávejte do přihrádky mrazáku lahvé pivo, nápoje apod., aby nedošlo k jejich roztržení.



Rozdělte potravinu na odpovídající porce.

Tím se zajistí snazší kompletní zmrazení, stejně jako lepší rozmrazení a vaření; žádná porce potraviny by neměla překročit hmotnost 2,5 kg.

Tipy pro používání chladničky

- Ředkvičky by se měly očistit, aby se zabránilo vstřebávání živin do listů.
- Balení vajec můžete uložit na vhodné místo podle potřeby a vybrat správné balení podle počtu vajec.
- Zmrazené potraviny rozmrazujte přemístěním do chladničky. Výhoda je v tom, že zmrazená potravina ochladí chlazené potraviny a ušetří se tím energie.
- Cukety, melouny, papáje, banány, ananas atd. ve zchlazeném stavu podporují svou látkovou přeměnu, takže by se neměly chladit. U nezralého ovoce je však lepší uložit je na určitou dobu do chladicí přihrádky, aby se podpořil proces dozrávání.
- Některé potraviny, jako cibule, česnek, zázvor, kotvici, brambory atd. lze dlouhodobě skladovat při pokojové teplotě, takže není nutné je ukládat do chladničky.
- Čerstvá zelenina by se před uložením do chladničky měla omýt, aby se předešlo množení nebo šíření bakterií v chladničce.

Opatření pro využití úspory energie

- Chladnička by měla být nainstalována v chladné a dobře větrané místnosti, mimo dosah tepelných zdrojů a pokud možno mimo přímého slunečního svitu.
- Minimalizujte dobu a frekvenci otevírání dveří. Například: ukládejte potraviny pravidelně, aby se snížila doba přístupu při otevřených dveřích.
- Přikryjte nebo zabalte ukládané potraviny.
- Vychladte teplé jídlo nebo nápoje, než je vložíte do chladničky.
- Potraviny, které se mají rozmrazit, by se měly nejdříve vložit do prostoru chladničky (nebo sekci MY ZONE), abyste mohli nízkou teplotu zmrazené potraviny využít k ochlazení potravin v prostoru chladničky (nebo MY ZONE).
- Nepřepíňujte chladničku, aby se nebránilo proudění vzduchu.
- U nastavení teploty chladničky platí, že čím nižší teplota je nastavena, tím vyšší je spotřeba energie chladničky. Na základě předpokladu realistických podmínek skladování potravin by teplota uvnitř chladničky měla být co nejvyšší.
- Pokud potřebujete v prostoru chladničky použít relativně velký prostor, lze odstranit malou zásuvku a ozubenou spojovací tyč mrazáku. Následně bude možné potraviny vkládat a vyjímat přímo přes skleněnou přepážku mrazáku a zároveň se tak může snížit spotřeba energie chladničky.
- Ponechte kolem spotřebiče dostatečnou mezeru nebo prostor, účinně se tak zajistí dobré větrání. Viz stranu 7. Pokud je větrání omezené, zvýší se tím náklady na chod/provoz a spotřebič přesáhne údaje o své spotřebě energie.

Zapojení přívodu vody

- ▲ Doporučujeme tento produkt instalovat kvalifikovaným servisním technikem.
Poznámka: Pro další detaily ohledně instalace se obraťte na návod dodávaný s vodním filtrem.
- Tlak studené vody pro automatický výrobek ledu má být mezi 0.15 – 0.6 Mpa.
- Hadička přívodu vody má být přiměřeně dlouhá, běžně 8 metrů, a neměla by být po instalaci prohnutá. Když je hadička přívodu vody příliš dlouhá, sníží se tlak vody, což ovlivňuje složení ledu a studené vody.
- **NEPŘIPÁJEJTE** k přívodu vody, když je prostorová teplota nižší 0°C, jinak může přívodová hadička zmrznout.
- Připájejte pouze k pitní vodě.
- Udržujte přívodní hadičku dále od zdrojů tepla.
- Produkt je vybaven vodním filtrem k odstranění nečistot a pro vyrábění hygienicky nezávadného ledu. Vodní filtr ovšem nemůže odstranit všechny nečistoty, proto dbejte na zapojení produktu k pitní vodě.
- Dávkování vody je automatické, nepřidávejte ručně žádnou další vodu.
- Pokud je výrobek ledu zapnutý ale spotřebič není připojen k vodě, výrobek ledu nebude funkční.

Zapojení vodního filtru

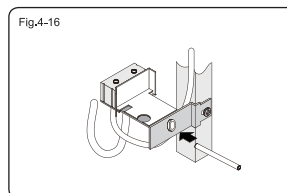
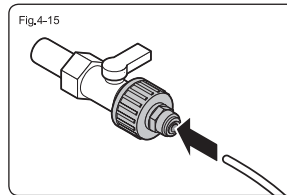
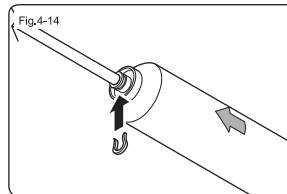
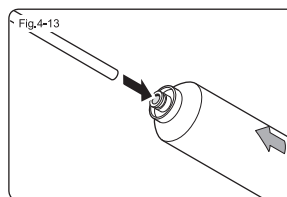

Změřte a uřízněte hadičku přívodu vody, aby zůstala dostatečně dlouhá na připojení z filtru do ledničky/mrazničky a z filtru k vodovodnímu kohoutku. Řez proveďte ostrým nožem v pravém uhlu.

Zatlačte jednu z hadiček do vodního filtru (Obr. 4-13)

Zajistěte hadičku k filtru tak, že nasunete zajišťovací svěrku k místu připojení podle obrázku (Obr. 4-14) Proceduru zopakujte na opačném konci filtru.

Konec hadičky zapojte do plastové redukce (Obr. 4-15). Přišroubujte tuto redukci k vhodnému 1/2" vodnímu ventilu.

Zpřístupněte vodní ventil na zadní straně ledničky. Zatlačte hadičku na vodní ventil (Obr. 4-16).

Otevřete vodní ventil aby se hadička propláchlá. Skontrolujte, jestli z hadičky neuniká voda, zejména v místech spojení. Nechte vodu běžet, dokud není čistá.

Zprovoznění dávkovače vody
Před prvním použitím zatlačte pačku dávkovače vody několikrát po dobu do jedné minuty. Nezatlačujte ji ale více, jak jednu minutu, aby nedošlo k přehřátí aktivačního elektromagnetu. Z dávkovače začne téct studená voda.

Čištění a použití výrobku ledu

Čištění formy na led

1. Na panelu displeje vypněte funkci výrobku ledu, přidržte držák výrobku dole a silou vytáhněte výrobek ledu ven.
2. Vyjměte sestavu výrobku ledu z chladničky a výrobek otočte tak, aby byla vidět forma na led.
3. Zatáhněte za oválný závěr na formě na led ve směru šipky 1. Vyklopte formu na led směrem nahoru a vytáhněte ji ve směru šipky 2.

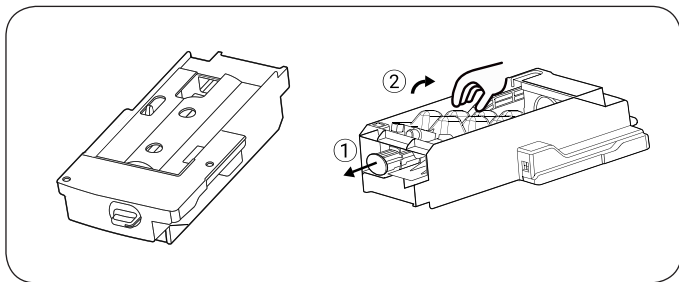

4. Po očištění misku vraťte zpět a pevně ji zamáčkněte do výrobku ledu, zavřete dveře mrazáku a zapněte funkci výrobku ledu na panelu displeje.

Pokyny k používání výrobku ledu

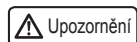

U právě nainstalovaných chladniček musíte vyčkat 24 hodin. Za tuto dobu se prostor mrazáku vychladí, takže výroba ledu bude možná.

- Výrobek ledu vyrobí vždy 8 kostek ledu najednou, specifická doba výroby ledu je však závislá na pokojové teplotě, frekvenci otevírání dveří, tlaku vody, teplotě v prostoru mrazáku atd.
- Aby se zajistilo, že se forma na led bude plnit kostkami ledu, musí se forma pravidelně vytahovat, aby byly kostky ledu rovnoměrně distribuovány.
- Výrobek ledu vyrobí vždy 8 kostek ledu najednou a je běžným jevem, že některé přimrznou k sobě (to lze vyřešit zkrácením času plnění).
- Když teplota v prostoru mrazáku klesne pod $-12\text{ }^{\circ}\text{C}$, výrobek ledu začne pracovat (pokud používáte výrobek ledu poprvé, nebo pokud se led nevyráběl po delší dobu, měli byste několik prvních kostek ledu vyhodit, protože mohou obsahovat nečistoty z vodního potrubí).
- Neinstalujte vodovodní přípojku výrobku ledu při teplotách pod $0\text{ }^{\circ}\text{C}$, aby nedošlo k jejímu zamrznutí. Při instalaci chladničky musí být hadice přívodu vody správně umístěny, aby se nezmáčkly nebo nepoškodily, což narušilo přívod vody.
- Výrobek ledu lze zásobovat pouze pomocí nádržky v dolní části levých dveří, nelze jej napojit přímo na zdroj pitné vody.
- Výrobek ledu smí do chladničky instalovat pouze pracovník autorizovaného servisu.

Pokud někdy uslyšíte z chladničky neobvyklé zvuky

Příležitostně můžete zaslechnout „chroupání“, nemějte ale obavy, jde o obvyklé zvuky, které vznikají při výrobě ledu.

Pokud kostky ledu příliš nepoužíváte

„Staré“ kostky ledu se zamlží a nebudou chutnat svěže, proto pravidelně čistěte formu na led a myjte ji v horké vodě. Před vrácením formy na led se ujistěte, že vychladla a nechte ji doschnout na vzduchu. V opačném případě přimrzne k dalším dílům výrobku a funkce výroby ledu bude narušena.

Pokud se výrobek ledu v prostoru mrazáku dlouho nepoužívá

Pokud se dlouho nepoužívá, vyjměte automatický výrobek ledu a zbytek kostek ledu v prostoru zásobníku na led, omyjte formu na led a prostor zásobníku teplou vodou, vytřete je dosucha čistou utěrkou a odložte je jinam, aby se zvětšil ukládací prostor.

Pokud se výrobek ledu nebude dlouho používat, vyjměte nádržku na vodu v dolní části levých dveří prostoru chladničky, vylijte zbylou vodu a omyjte ji teplou vodou.

Denní údržba tohoto výrobku

Čištění chladničky

Potraviny ponechané v chladničce vydávají nehezké pachy a proto musíte chladničku pravidelně čistit.

Kroky při čištění:

1. Vytáhněte napájecí kabel ze zásuvky a odpojte napájení.
2. K čištění chladničky použijte čistou utěrku nebo houbu, namočenou v teplé vodě (lze přidat neutrální čisticí prostředek).
3. Vytřete vodu na dně chladničky suchým hadrem.
4. Očistěte prach na zadní části a bocích chladničky.
5. Dokončete čištění (chcete-li chladničku dále používat, připojte napájení).

Rada:

Těsnění dveří se snadno znečistí, nezapomeňte jej pravidelně čistit. Čisté těsnění dveří zajišťuje dobré utěsnění chladničky, které brání zvýšené spotřebě energie.

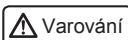

Abyste se předešlo proniknutí vody, při čištění chladničku neoplachujte.

Na čištění „vypínače“, „LED osvětlení“ a dalších elektrických součástí použijte suchý hadr.

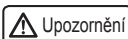

Abyste se předešlo k poškození chladničky, nepoužívejte při čištění následující prostředky:

1. Kyselé nebo slabě kyselé kuchyňské čisticí prostředky.
2. Práškové čisticí prostředky, podobné brusným práškům.
3. Benzen, ředidla, alkohol, kyseliny, petrolej a podobně.
4. Tvrdé kartáče, drsné houby, kartáče a podobně.
5. Vařící vodu.

Chladnička je velmi těžká, proto pokud ji budete při čištění a údržbě odsunovat, chraňte podlahovou krytinu. Při posouvání zachovejte chladničku ve svislé poloze, aby nedošlo k poškození podlahové krytiny. Neposunujte ji nakloněnou.

Při čištění nepoužívejte horkou vodu na ledové skleněné police. Tím se předejde popraskání skla a možným úrazům a materiálním ztrátám v důsledku rychlé změny teploty.

Nedotýkejte se mokřýma rukama přímo přihrádek mrazáku, aby nedošlo k přimrznutí rukou na tyto součásti. Při čištění podlahy nestrekejte pod chladničku holé ruce, abyste si je neporanili. Pokud potřebujete podlahu vyčistit, odsuňte chladničku.

Pokud chladničku posunujete, nezapomeňte napřed upravit nastavitelné nohy tak, aby se nedotýkaly podlahy a nedošlo tak k jejímu poškrábání.

Po instalaci nového vodního filtru odstraňte všechny led vyrobené během prvních 24 hodin.

Demontáž a čištění součástí

Odmrazování prostoru mrazáku

Mrazák chladničky se odmrazuje automaticky a nevyžaduje manuální zásah.

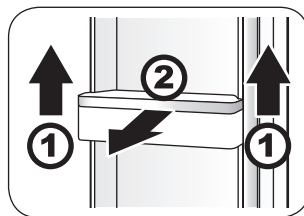

Demontáž a čištění dveřního držáku na láhve

1. Uchopte oba okraje držáku na láhve a zvedněte jej směrem nahoru ve směru ①.
2. Vytáhněte držák ve směru ②.

Otřete police utěrkou nebo houbou, namočenou v teplé vodě (lze přidat neutrální čisticí prostředek). Po očištění vraťte dveřní držák na láhve zpět.

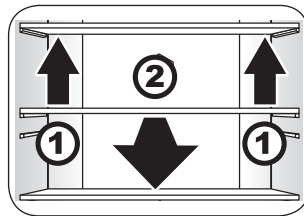

Demontáž a čištění polic chladničky

1. Přední okraje polic se musí zvednout nahoru ve směru ①.
2. Vytáhněte police ve směru ②.

Otřete police utěrkou nebo houbou, namočenou v teplé vodě (lze přidat neutrální čisticí prostředek) a po čištění je vraťte zpět.

Poznámka:

Při vyndávání polic se ujistěte, že jsou dveře otevřené v maximálním úhlu, abyste nenarazili do rámu dveří a abyste mohli police zcela vytáhnout.

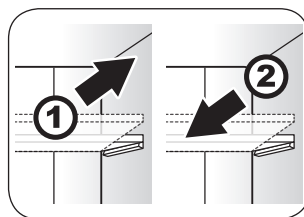

Nastavení polic chladničky

Nastavte police do správné výšky podle potřeby pro uložení potravin.

Před nastavováním výšky odeberte potraviny. Při nastavování výšky se police musí demontovat.

1. Nadzdvihněte přední hranu polic, nakloňte ji a následně ji vytáhněte a rozeberte.

2. Při instalaci vložte polici do držáků na pravé i levé straně a zatlačte ji po žebrech na obložení, sklopte přední hranu police a vložte ji do drážky.

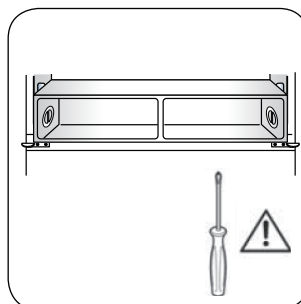

Demontáž a čištění celé sestavy MY ZONE

Šuplík v prostoru My Zone nelze vyjmout bez použití náradí. V případě, že je nutné jeho vyjmutí, obraťte se prosím na autorizovaný servis

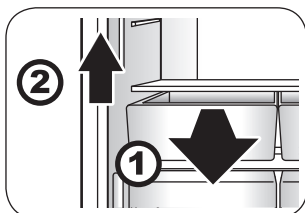

Demontáž a čištění přihrádek na ovoce a zeleninu

1. Vytáhněte přihrádky na ovoce a zeleninu směrem k sobě.
2. Nadzdvihněte je a vyjměte.

Otřete přihrádky na ovoce a zeleninu utěrkou nebo houbou, namočenou v teplé vodě (lze přidat neutrální čisticí prostředek) a po čištění je vraťte zpět.

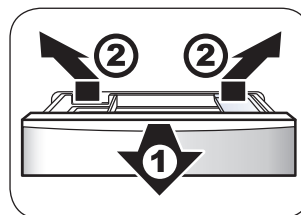

Demontáž a čištění malé zásuvky prostoru mrazáku, která je připojena k sekci pro výrobu ledu a přihrádce na knedlíky

1. Vytáhněte malou zásuvku mrazáku co nejvíce.
2. Naklopte sekci pro výrobu ledu a přihrádku na knedlíky směrem nahoru a vytáhněte je ven.

Otřete vnitřní části malé zásuvky mrazáku, která je připojena k sekci pro výrobu ledu a přihrádce na knedlíky, utěrkou nebo houbou, namočenou v teplé vodě (lze přidat neutrální čisticí prostředek) a po čištění je zasuňte zpět.

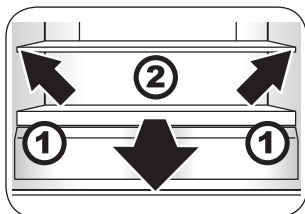

Demontáž a čištění víka přihrádek na ovoce a zeleninu

1. Po stažení přihrádek na ovoce a zeleninu do vhodné polohy naklopte víko směrem nahoru a vyndejte jej.
2. Vytáhněte víko ven.

Otřete víko přihrádek na ovoce a zeleninu (tato víka se skládají ze skleněného panelu a plastové poličky, dejte tedy při vyndávání pozor na skleněný panel, aby jeho rozbití nedošlo k úrazu) utěrkou nebo houbou, namočenou v teplé vodě (lze přidat neutrální čisticí prostředek) a po čištění je vraťte zpět. Po očištění vraťte víko zpět.

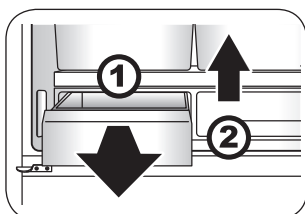

Demontáž a čištění zásuvky MY ZONE

1. Vytáhněte zásuvku MY ZONE směrem k sobě.
2. Nadzdvihněte ji a vyjměte.

Otřete zásuvku MY ZONE utěrkou nebo houbou, namočenou v teplé vodě (lze přidat neutrální čisticí prostředek) a po čištění ji vraťte zpět.

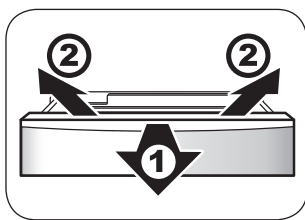

Demontáž a čištění malé zásuvky mrazáku

1. Vytáhněte jednotku dveří malé zásuvky mrazáku co nejvíce a odstraňte formu na led a přihrádku na knedlíky, které jsou k malé zásuvce mrazáku připojeny.
2. Naklopte malou zásuvku mrazáku směrem nahoru a vytáhněte ji směrem ven.
3. Při vrácení malé zásuvky mrazáku zpět opakujte postup v opačném pořadí.

Otřete malou zásuvku mrazáku utěrkou nebo houbou, namočenou v teplé vodě (lze přidat neutrální čisticí prostředek) a po čištění ji vraťte zpět.

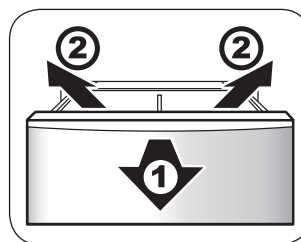

Demontáž a čištění velké zásuvky mrazáku

1. Vytáhněte jednotku dveří velké zásuvky mrazáku co nejvíce a vyndejte zásuvnou přihrádku velké zásuvky mrazáku.
2. Po vytažení zásuvky odjistěte svorku a vyndejte přihrádku.
3. Naklopte velkou zásuvku mrazáku směrem nahoru a vytáhněte ji.
4. Montáž velké zásuvky mrazáku provádějte v opačném pořadí.

Otřete velkou zásuvku mrazáku utěrkou nebo houbou, namočenou v teplé vodě (lze přidat neutrální čisticí prostředek) a po čištění ji vraťte zpět.

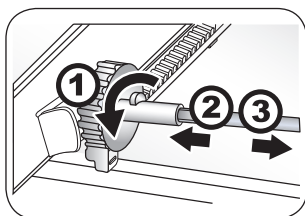

Demontáž ozubené spojovací tyče

1. Po demontáži malé zásuvky mrazáku posuňte ozubenou spojovací tyč zcela dopředu. Vyčnívající jisticí sponu na levé straně ozubené spojovací tyče zatlačte do strany.
2. Posuňte kovovou tyč doleva a následně uvolněte ozubený převod na pravé straně tyče.
3. Vytáhněte uvolněnou kovovou tyč z levého ozubeného převodu.
4. Montáž ozubené spojovací tyče provádějte v opačném pořadí.

Demontáž jednotky dveří

Kvůli demontáži jednotky dveří kontaktujte v případě potřeby prodejce Haier.

Zdroje osvětlení v chladničce a jejich výměna

Parametry zdrojů osvětlení: DC 12 V, 2 W, 18 W
Zdrojem osvětlení jsou diody LED. Tyto zdroje osvětlení mají nižší spotřebu a delší životnost.

V případě poruchy neprovádějte demontáž sami. Vyžadujete-li výměnu, kontaktujte poprodejní servis.

Zdroje osvětlení v prostoru mrazáku a jejich výměna

Parametry zdrojů osvětlení: DC 12 V, 4 × 1 W
Zdrojem osvětlení jsou diody LED. Tyto zdroje osvětlení mají nižší spotřebu a delší životnost.

V případě poruchy neprovádějte demontáž sami. Vyžadujete-li výměnu, kontaktujte poprodejní servis.

Zdroje osvětlení v sekci MY ZONE a jejich výměna

Parametry zdrojů osvětlení: DC 12 V, 2 × 1 W
Zdrojem osvětlení jsou diody LED. Tyto zdroje osvětlení mají nižší spotřebu a delší životnost.

V případě poruchy neprovádějte demontáž sami. Vyžadujete-li výměnu, kontaktujte poprodejní servis.

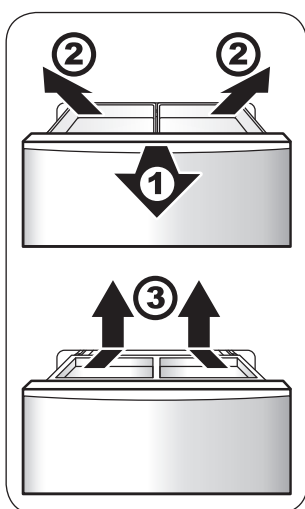

Demontáž a mytí zásuvné přihrádky

1. Vytáhněte jednotku dveří velké zásuvky mrazáku co nejvíce.
2. Naklopte zásuvnou přihrádku směrem nahoru a vytáhněte ji.
3. Po vyjmutí policové zásuvky odjistěte svorku a vyndejte přihrádku.

Otřete zásuvku a zásuvnou přihrádku utěrkou nebo houbou, namočenou v teplé vodě (lze přidat neutrální čisticí prostředek) a po čištění je vraťte zpět.

Převaha chladničky

1. Vytáhněte napájecí kabel ze zásuvky a odpojte napájení.
2. Vyndejte z chladničky všechny potraviny.
3. Lepicí páskou zajistěte všechny police v chladničce, zásuvku MY ZONE, zásuvku prostoru chladničky a všechny pohyblivé díly.
4. Pevně zavřete dveře chladničky a zajistěte je lepicí páskou, aby se při přepravě neotevřely.

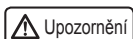

Nikdy nenechte chladničku převrhnout.

Během přepravy smí maximální úhel náklonu dosáhnout 45 stupňů (vzhledem ke svislé ose). Tím se zabrání poškození chladicího systému, které by narušilo běžné použití.

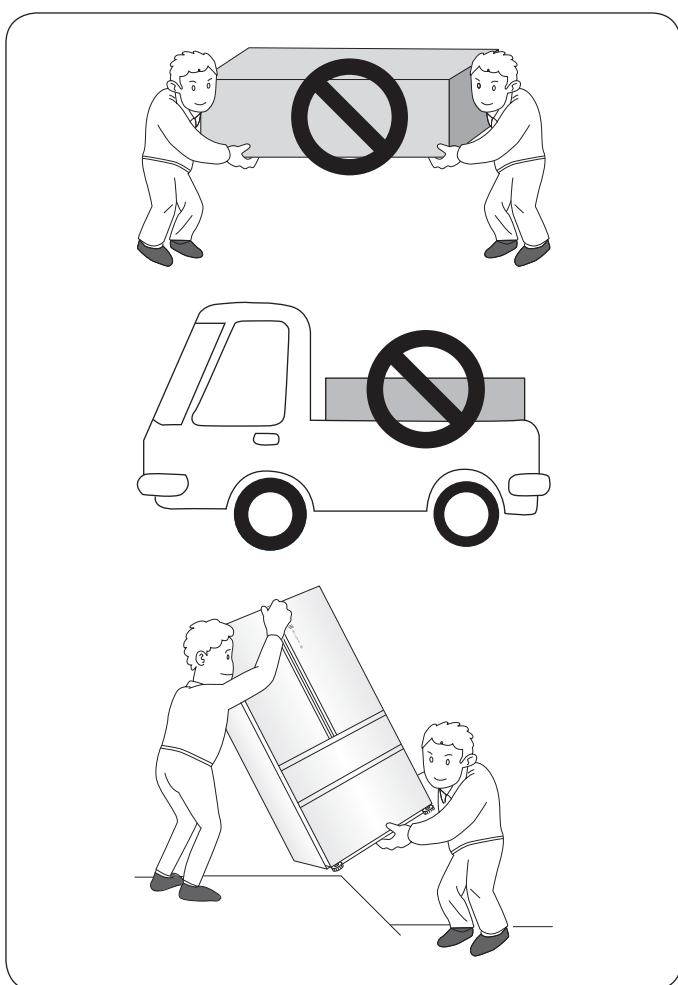

Přerušování používání chladničky

Postup při výpadku napájení

Po výpadku proudu nebude teplota uvnitř chladničky ovlivněna přibližně 1 až 2 hodiny, a to ani v létě.

Po výpadku proudu do chladničky nevkládějte žádné nové potraviny a pokud možno, ani neotevírejte dveře.

Pokud jste o přerušování dodávky proudu informováni předem, měli byste si předem připravit zásobu kostek ledu, naplnit jimi nepropustné nádoby a následně nádoby umístit v horní část chladničky.

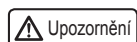

Pokud se z důvodu výpadku proudu nebo poruchy zvýší teplota v mrazáku, omezí se doba možného skladování potravin a sníží se jejich kvalita.

Přerušování užívání

Pokud potřebujete chladničku přestat používat na relativně delší dobu, měli byste vytáhnout zástrčku ze zásuvky, odpojit napájení a vyčistit vnitřní prostory chladničky výše uvedeným způsobem.

Při přerušování používání chladničky musí být její dveře otevřené, aby nedošlo k šíření nepříjemného zápachu z možných zbylých stop potravin.

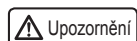

Po odpojení od sítě nechte chladničku odpojenou nejméně pět minut a znovu ji zapojte. Aby se předešlo narušení životnosti chladničky, za běžných podmínek ji nevyvínejte.



Pokud chcete spotřebič zlikvidovat, měli byste to provést správným způsobem nebo spotřebič předat specializované firmě. Spotřebič nelze likvidovat libovolně, aby nedošlo ke škodám na životním prostředí nebo k úniku nebezpečných látek.

Odjezd na dovolenou

Pokud odjíždíte na delší dovolenou, měli byste odpojit napájení, vyndat potraviny, vyčistit vnitřní prostor a odmrazit chladničku.

Po vytření dosucha nechte otevřené dveře, aby nedošlo k šíření nepříjemného zápachu z možných zbylých stop potravin.

1. Vytáhněte napájecí kabel ze zásuvky a odpojte napájení.
2. Vyndejte z chladničky všechny potraviny.
3. Pokud potřebujete, postup čištění chladničky je popsán v oddílu „Čištění chladničky“ na straně 21.

Vodní filtr

Vodní filtr je nutné z času na čas vyměnit k udržení kvality vody. Doporučujeme měnit vodní filtr každých 6 měsíců. Jestli ovšem kvalita vody jeví známky zhoršení, jak vizuální tak chuťové, vodní filtr by měl být vyměněn dřív.

Máte nějaké otázky? Nejdříve se podívejte sem!

Projev	Příčina	Řešení
O1: Pracuje chladnička, nebo nepracuje?		
Světlo v chladničce nesvítí.	<ul style="list-style-type: none">a. Napájení je vypnuté.b. Osvětlení LED je poškozené.	<ul style="list-style-type: none">a. Zkontrolujte zástrčky, zásuvky, pojistky atd, zda nejsou poškozené, a pokud nenaleznete závadu, zapněte spotřebič.b. Vyměňte osvětlení LED podle pokynů v oddílu „Zdroje osvětlení v chladničce a jejich výměna“ na straně 23.
Chladnička nepracuje.	<ul style="list-style-type: none">a. Napájení je vypnuté.b. Napájecí napětí je příliš nízké.	<ul style="list-style-type: none">a. Zkontrolujte zástrčky, zásuvky, pojistky atd, zda nejsou poškozené, a pokud nenaleznete závadu, zapněte spotřebič.b. Kontaktujte profesionálního elektrikáře, aby vyřešil problémy s napájením.
O2: Jak dlouho pracuje kompresor chladničky?		
Přípravný čas je příliš dlouhý, nebo se chladnička spouští a vypíná příliš často.	<ul style="list-style-type: none">a. Při prvním použití je teplota v chladničce relativně vysoká.b. Teplota okolí je vysoká, nebo je vadný ventilátor.c. Dveře chladničky nejsou pevně zavřené, nebo zavření dveří překáží potraviny.d. Dveře chladničky se často otevírají, nebo zůstaly otevřené příliš dlouho.e. Do chladničky bylo vloženo k vychlazení nebo zmrazení příliš mnoho potravin najednou.f. Hodnota teploty je nastavena příliš nízkou.	Až budou dveře zavřené, kompresor bude určitou dobu pracovat, teplota v chladničce se vyrovná a problém bude vyřešen. Délka chodu je navíc závislá na nastavení teploty, okolní teplotě, frekvenci otevírání dveří a množství potravin, uložených v chladničce.
O3: Jaká je normální teplota v chladničce?		
V chladničce nelze dosáhnout dostatečně nízké teploty.	<ul style="list-style-type: none">a. Je nastavena příliš vysoká teplota.b. Dveře chladničky se často otevírají, nebo zůstaly otevřené příliš dlouho.c. Chladnička je na přímém slunci nebo příliš blízko kamen, topení nebo jiných tepelných zdrojů.d. Ventilátor je vadný, nebo jsou blokovány boční nebo zadní panely, nebo jsou panely příliš špinavé.	<ul style="list-style-type: none">a. Snižte nastavení teploty v chladničce. Specifické metody nastavení naleznete v oddílu „Nastavení teploty“ na straně 11.b. Pevně zavřete dveře chladničky a nechte chladničku určitou dobu normálně pracovat, problém se vyřeší.c. Přesuňte chladničku na jiné místo z dosahu tepelných zdrojů.d. Přesuňte chladničku na dobře větrané místo, nebo vyčistěte zanesené panely. Specifické způsoby čištění najdete v oddílu „Čištění chladničky“ na straně 21.

Projev	Příčina	Řešení
O4: Co s kondenzací na vnějším povrchu chladničky?		
Na vnějším povrchu chladničky se tvoří kondenzát.	Vlhkost vzduchu je momentálně příliš vysoká.	Otřete kondenzát měkkým hadrem.
O5: Co mám dělat s kapkami uvnitř chladničky?		
Potraviny jsou zmrazené, nebo se tvoří ledové krystaly.	<ul style="list-style-type: none"> a. Je nastavena příliš vysoká teplota. b. Dveře chladničky nejsou pevně zavřené, nebo zavření dveří překáží potraviny. c. Dveře chladničky se často otevírají, nebo zůstaly otevřené příliš dlouho. d. Potraviny jsou příliš blízko ventilačních kanálů. 	Pevně zavřete dveře chladničky a nedávejte do blízkosti ventilačních kanálů. Tvoření námrazy uvnitř zmrazených balení je navíc běžný jev, kterým se nemusíte znepokojovat.
O6: Jak řešit zápach v chladničce?		
Zápach v chladničce.	<ul style="list-style-type: none"> a. OPotraviny s výrazným pachem nejsou hermeticky uzavřené. b. V chladničce jsou zkažené potraviny. c. Vnitřní prostor chladničky se musí vyčistit. 	<ul style="list-style-type: none"> a. Pevně zabalte potraviny se zápachem. b. Najděte a vyhoďte zkažené potraviny. c. Vyčistěte vnitřní prostor chladničky. Specifické způsoby čištění najdete v oddílu „Čištění chladničky“.
O7: Jaká má být teplota vnějších částí chladničky?		
Někdy se vnější části chladničky zahřívají, zejména po instalaci a prvním zapojení.	Nejedná se o poruchu, jde o konstrukční řešení, které má bránit kondenzaci.	Jde o běžný jev, kterým se nemusíte znepokojovat.

Projev	Příčina	Řešení
O8: Jaký zvuk vydává chladnička při běžném provozu?		
Zvuky, které chladnička vydává při uvedení do provozu, jsou relativně hlasité.	Důvodem může být výkon pohonu, provozní podmínky nebo špatná stabilita chladničky.	Po určité době se provoz stabilizuje a zvuky se ztiší.
TPři spouštění a vypínání vydává chladnička „tikavý“ zvuk.	Tento zvuk vzniká v kompresoru při normálním provozu.	Jde o běžný jev, kterým se nemusíte znepokojovat.
Z chladničky se při provozu ozývá vrzání.	Při změně teploty vydávají výparník a potrubí zvuky, které jsou způsobeny tepelnou expanzí a stahováním.	Jde o běžný jev, kterým se nemusíte znepokojovat.
Z chladničky se při provozu ozývají zvuky „lehkého vánku“.	Při provozu chladničky se spouští ventilátor.	Jde o běžný jev, kterým se nemusíte znepokojovat.
Z chladničky se při provozu ozývají zvuky tekoucí vody.	Zvuky podobné „tekoucí vodě“ vznikají, když tekuté chladivo prochází výparníkem. Takové zvuky vznikají ve výparníku a kompresoru běžně: po vypnutí chladničky a zpětném toku provozní kapaliny vzniká nepřetržitý nebo přerušovaný zvuk podobný rychlému průtoku.	Jde o běžný jev, kterým se nemusíte znepokojovat.
Z chladničky se při provozu ozývají „bzučivé“ a „bublavé“ zvuky.	Když odmrazovač prochází svými cykly, vytváří voda, která kape na horké vedení „syčivé“ a „bublavé“ zvuky, po dokončení odmrazování se mohou projevit zvuky podobné „praskání“ a zároveň může výparník vydávat zvuky podobné vařící vodě nebo žbluňkání.	Jde o běžný jev, kterým se nemusíte znepokojovat.
Z chladničky se při provozu ozývají dunivé zvuky.	a. Podlaha není rovná a chladnička není stabilní. b. Některá ze součástí chladničky je ve styku s jiným předmětem nebo zdí.	a. Přesuňte chladničku na rovné místo a upravte její stabilitu. b. Odstraňte předmět, který je ve styku s chladničkou, nebo chladničku odsuňte od předmětu, kterého se dotýká.

Produktový list (EU 1060/2010)

Model	HB26FSSAAA/HB26FGSAAA/HB26FSNAAA
Značka	Haier
Kategorie spotřebiče	Chladnička s mrazákem
Třída energetické účinnosti	A++
Roční spotřeba energie(kWh/rok) ¹⁾	435
Čistý objem chladícího prostoru (L)	460
Čistý objem mrazícího prostoru (L)	225
Teplota jiných prostorů	Ne
Beznámrazový	Ano
Doba skladování při vypnutí (h)	20
Mrazící výkon (kg/24 h)	14
Klimatická třída:	SN,N,ST,T
Úroveň hluku (dB(A))	40
Zabudovaný / volně stojící	volně stojící
Kapacita výroby ledu	

¹⁾ Spotřeba energie v kWh za rok založená na výsledcích normalizované zkoušky po dobu 24 hodin. Skutečná spotřeba energie závisí na způsobu použití a umístění spotřebiče.