



BORN INNOVATIVE



CS

EL

PL

SK

SL

Děkujeme vám, že jste si vybrali tento výrobek.

Jsme hrdí na to, že vám můžeme nabídnout ideální výrobek a kompletní sortiment domácích spotřebičů pro vaši každodenní práci.

Pozorně si přečtete tento návod pro správné a bezpečné využití spotřebiče a pro užitečné tipy ohledně údržby.



Spotřebič používejte pouze po důkladném prostudování těchto pokynů. Mějte tento návod vždy po ruce a v dobrém stavu pro případného dalšího majitele.

Každý výrobek je označený jedinečným 16-místním kódem, také zvaným „sériové číslo“, vytištěným na štítku na spotřebiči (oblast otvoru) nebo v dokumentaci uvnitř výrobku. Tento kód je specifickou ID kartou produktu, kterou potřebujete k registraci a pro kontakt s servisním střediskem.

Životní prostředí



Tento spotřebič je označen v souladu s Evropskou směrnicí 2012/19/EU o odpadních elektrických a elektronických zařízeních (OEEZ).

OEEZ obsahují jak znečišťující látky, které mohou způsobit negativní dopady na životní prostředí, tak základní komponenty, které mohou být znova použity. Proto je důležité věnovat těmto spotřebičům zvláštní pozornost při jejich likvidaci, aby byly znečišťující látky řádně zlikvidovány a materiály, které mohou být znovu využity, byly recyklovány. Lidé hrají důležitou roli

při zajištění toho, aby OEEZ nezpůsobily problémy v rámci životního prostředí. Je nutné dodržovat několik základních pravidel:

- s OEEZ by nemělo být nakládáno jako s domovním odpadem;
- OEEZ by měly být předány k likvidaci na příslušném sběrném místě obcí nebo registrovaných podniků.

V mnoha zemích lze při zakoupení nového spotřebiče vrátit starý spotřebič prodejci, pokud je zařízení ekvivalentního typu a funguje na stejném principu jako dodané zařízení. Tuto službu provádí prodejce zdarma.

Obsah

- 1. ZÁKLADNÍ BEZPEČNOSTNÍ PRAVIDLA**
- 2. INSTALACE**
- 3. ZÁSOBNÍK PRACÍCH PROSTŘEDKŮ**
- 4. PRAKTICKÉ RADY**
- 5. ÚDRŽBA A ČIŠTĚNÍ**
- 6. DÁLKOVÉ OVLÁDÁNÍ (Wi-Fi)**
- 7. PŘÍRUČKA RYCHLÉHO STARTU**
- 8. OVLÁDACÍ PRVKY A PROGRAMY**
- 9. ODSTRANĚNÍ MOŽNÝCH PROBLÉMŮ A ZÁRUKA**

1. ZÁKLADNÍ BEZPEČNOSTNÍ PRAVIDLA

- Tento spotřebič je určený pro použití v domácnosti a podobných místech:

- Zaměstnanecké kuchyně v prodejnách, kancelářích nebo jiném pracovním prostředí;
- Na farmách;
- Klienty hotelů, motelů a jiných ubytovacích zařízení;
- V místě pro výdej snídaně.

Jiné použití tohoto spotřebiče mimo domácího prostředí nebo pro typické domácí činnosti, jako je komerční využití odborníky nebo zkušenými uživateli, je vyloučeno z výše uvedených aplikací. Pokud nepoužíváte spotřebič v souladu s výše uvedenými podmínkami, může se zkrátit jeho životnost a můžete ztratit právo na záruční opravu.

Jakékoliv poškození spotřebiče vyplývající z použití jiného než domácího (i když se nachází v domácnosti) nebude akceptováno výrobcem při uplatnění záruky.

- Tento spotřebič mohou používat děti od 8 let a osoby se sníženými fyzickými, sensorickými nebo mentálními schopnostmi, nebo bez dostatečných zkušeností a znalostí, pokud jsou pod dohledem nebo byly poučeny o bezpečném použití spotřebiče a porozuměly možnému riziku.

Nedovolte dětem hrát si se spotřebičem. Čištění a údržbu nesmí provádět děti bez dohledu.

- Nedovolte dětem hrát si se spotřebičem.
- Děti do 3 let držte mimo dosah, dokud nejsou neustále pod dohledem.
- Pokud je napájecí kabel poškozen, musí být vyměněn speciálním kabelem nebo sestavou, která je k dispozici u výrobce nebo jeho servisního zástupce.
- Pro připojení vody používejte pouze hadice dodané se spotřebičem (nepoužívejte staré hadice).
- Tlak vody musí být v rozsahu od 0,05 MPa až 0,8 MPa.
- Zajistěte, aby koberec neblokoval dno pračky a větrací otvory.
- Po instalaci musíte pračku umístit tak, aby zůstala zástrčka snadno přístupná.
- Maximální kapacita suchého prádla závisí od modelu (viz ovládací panel).
- K nahlédnutí popisu výrobku navštivte stránku výrobce.

Připojení k elektrické síti a bezpečnostní pokyny

- Technické parametry (napájecí napětí a příkon) jsou uvedeny na výrobním štítku.
- Ujistěte se, zda je elektrický systém uzemněný, vyhovuje všem platným předpisům a že (přípojka) zásuvka je shodná se zástrčkou spotřebiče. V opačném případě požádejte o pomoc profesionálního technika.
- Důrazně nedoporučujeme použití převodníků, vícenásobných zásuvek nebo prodlužovacích kabelů.
- Před čištěním nebo údržbou pračky odpojte zástrčku od síťové zásuvky a zastavte ventil přívodu vody.
- Při odpojování spotřebiče netahejte za přívodní kabel.
- Před otevřením dvířek se ujistěte, zda není v bubnu voda.
- Při přemísťování nezvedejte pračku za ovládací prvky ani zásobník pracích prostředků; během přepravy nikdy nepokládejte pračku otvorem na vozík. Při zvedání doporučujeme asistenci druhé osoby.
- V případě závady pračku vypněte, zavřete ventil přívodu vody a nemanipulujte se spotřebičem. Ihned kontaktujte nejbližší servisní středisko a používejte pouze originální náhradní díly. Nedodržením těchto pokynů můžete negativně ovlivnit bezpečnost spotřebiče.



UPOZORNĚNÍ:

Během praní může voda dosahovat velmi vysokých teplot.

- Nevystavujte pračku dešti, přímému slunečnímu záření ani jiným povětrnostním vlivům.

2. INSTALACE

- Vyšroubujte **2** nebo **4** šrouby (**A**) na zadní straně spotřebiče a vyndejte **2** nebo **4** pojistky (**B**) podle **obrázku 1**.
- Překryjte **2** nebo **4** otvory použitím dodaných záslepek.
- Pokud je pračka určená pro **vestavbu**, vyšroubujte **3** nebo **4** šrouby (**A**) a sundejte **3** nebo **4** podložky (**B**).
- U některých modelů, **1** nebo **více** podložek padne do spotřebiče: nakloňte pračku dopředu a vyndejte ji. Překryjte otvor pomocí dodaných záslepek.

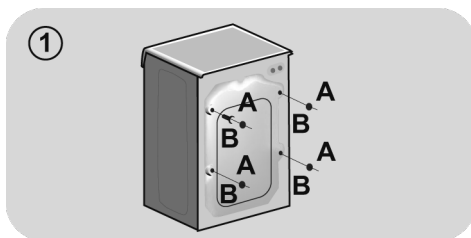

CS

! **UPOZORNĚNÍ:**
Držte obalové materiály mimo dosah dětí.

- Umístěte „polionda“ panel na dno dle **obrázku 2** (dle modelu zvolte verzi **A**, **B** nebo **C**).

U některých modelů není tento krok nutný, protože „polionda“ panel je již instalován na dně spotřebiče.

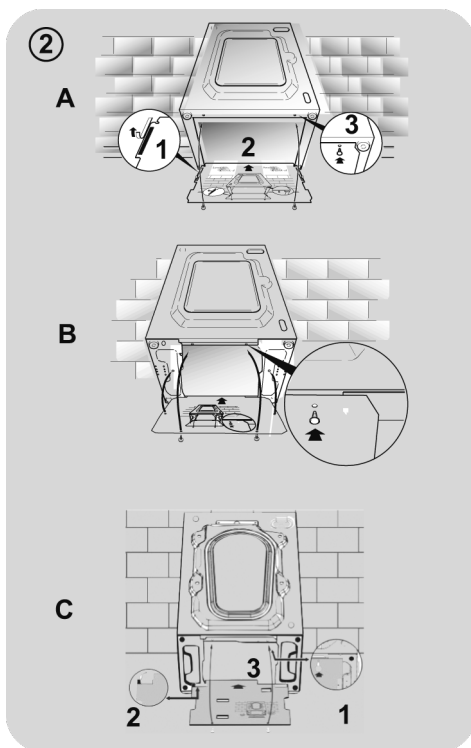

Připojení vody

- Připojte hadici na vodu ke kohoutku (**obr.3**) a použijte pouze hadici dodanou s výrobkem (nepoužívejte staré soupravy hadic).

- **NĚKTERÉ MODELY** mohou obsahovat jednu nebo více z následujících funkcí:

- **HOT&COLD (obr. 4):** nastavení připojení vody pro horkou a studenou vodu pro vyšší úsporu energie.

Připojte šedou hadici k ventilu studené vody ❄️ a červenou k ventilu horké vody. Pračku lze připojit pouze k ventilu studené vody: v takovém případě se mohou některé programy spustit o několik minut později.

- **AQUASTOP (obr. 5):** zařízení umístěné na přívodní hadici, které zastaví přívod vody v případě poškození hadice; v tomto případě se zobrazí červený symbol v okénku "A" a hadici musíte vyměnit. K odšroubování matice stiskněte jednosměrné pojistné zařízení "B".

- **AQUAPROTECT - PŘÍVODNÍ HADICE S OCHRANOU (obr. 6):** Pokud voda přeteče z hlavní interní hadice "A", transparentní izolační plášť "B" udrží vodu k dokončení pracího cyklu. Na konci cyklu kontaktujte autorizované servisní středisko pro výměnu přívodní hadice.

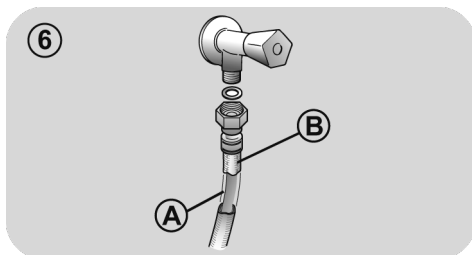
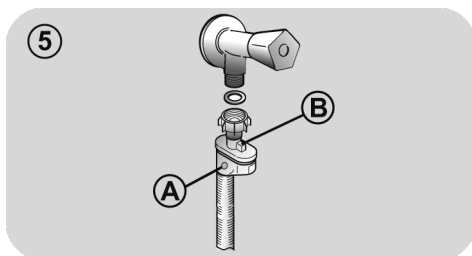
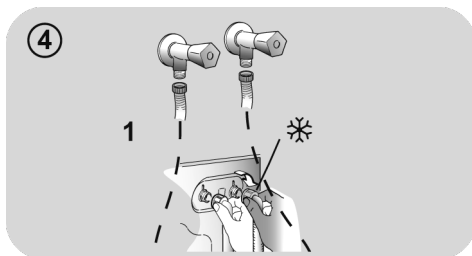
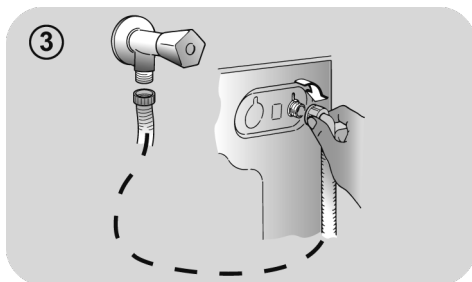

Umístění

- Postavte pračku ke stěně, nepřítlačte ani neohněte hadice a umístěte odtokovou hadici do umyvadla nebo raději připojte k odpadovému potrubí ve výšce nejméně 50 cm o průměru větším než je průměr hadice pračky (**obr. 7**).
- Vyrovnajte spotřebič pomocí nožiček podle **obrázku 8**:
 - a. otočením matice ve směru hodinových ručiček uvolněte šroub;
 - b. otáčejte nožičkou k zvýšení nebo snížení, dokud se nedotkne podlahy;
 - c. zajistěte nožičku točením matice, dokud se nedotkne spodní části skříňky pračky.
- Spotřebič připojte.

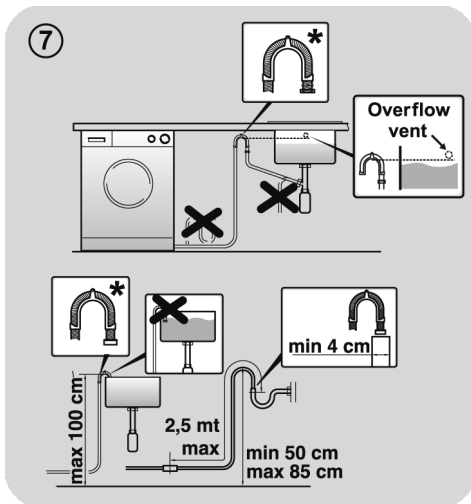

* SAMOSTATNĚ PRODÁVANÉ PŘÍSLUŠENSTVÍ

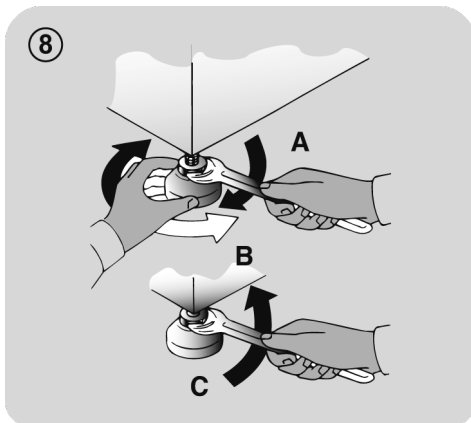

! UPOZORNĚNÍ:

V případě potřeby výměny přívodního kabelu kontaktujte autorizované servisní středisko.

Na instalační vady se nevztahuje záruka výrobce.

3. ZÁSObNÍK PRACÍCH PROSTŘEDKŮ

Zásobník pracích prostředků je rozdělený na 3 části podle **obrázku 9**:

- **prostor "1"**: prací prostředek pro předpírku;
- **prostor "☼"**: pro speciální aditiva, aviváže, škrob, apod.;



UPOZORNĚNÍ:

Používejte pouze tekuté prostředky; pračka automaticky nastaví dávkování aditiv při každém cyklu během posledního máchání.

- **prostor "2"**: prací prostředek pro hlavní praní.

PŘI NĚKTERÝCH MODELECH je dodaná také nádoba na tekuté prací prostředky (**obr.10**). K použití jej vložte do části "2". Tímto způsobem se tekutý prací prostředek dostane do bubnu ve správné chvíli. Nádobu můžete použít také pro bělidlo při volbě programu „Máchání“.



UPOZORNĚNÍ:

některé prací prostředky nejsou určeny pro použití v zásobníku pracích prostředků, ale jsou ve svém vlastním dávkovači, který se vkládá přímo do bubnu.

9

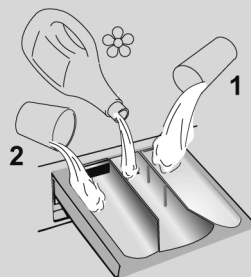

10

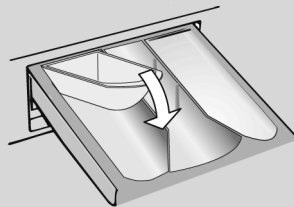

NĚKTERÉ MODELY jsou vybaveny automatickým dávkováním, které uskuteční přesné dávkování pracího prostředku a aviváže. V tomto případě najdete podrobnosti v části kapitoly **OVLÁDACÍ PRVKY A PROGRAMY**.

4. PRAKTICKÉ RADY

Vkládání prádla

Při třídění prádla se ujistěte:

- vyndejte z prádla kovové předměty, jako jsou mince, sponky a kolíčky;
- zapněte knoflíky, zavřete zipy, stáhněte volné a dlouhé pásy;
- ze záclon sundejte kolečka;
- dodržujte upozornění na štítku prádla;
- k odstranění odolných skvrn použijte příslušné prostředky.
- Při praní koberců, pokrývek nebo jiných těžkých tkanin doporučujeme vynechat odstředování.
- Při praní vlny se ujistěte, zda ji lze prát v pračce. Zkontrolujte štítek na prádle.
- Mezi praním nechávejte dvířka pootevřená, aby se zabránilo případnému vzniku zápachu uvnitř spotřebiče.

Užitečné rady pro úsporu

Tipy pro úsporu peněz a ochranu životního prostředí při používání spotřebiče:

- Naplňte spotřebič na nejvyšší kapacitu uvedenou u příslušného programu v tabulce programů – pak budete moci ŠETŘIT energii a vodu.
- Hlučnost a zbytková vlhkost prádla jsou ovlivňovány otáčkami odstředování; rychlejší odstředování znamená větší hlučnost a nižší zbytkovou vlhkost prádla.
- Z hlediska kombinované spotřeby vody a energie jsou obvykle nejušpornější ty programy, které trvají déle a pracují s nižší teplotou.

Maximalizujte velikost náplně

- Nejlepších výsledků úspory energie, vody a pracích prostředků dosáhnete využitím maximální kapacity pračky. Ušetříte až 50% energie praním plné náplně namísto 2 polovičních náplní.

Potřebujete předpírku?

- Používejte pouze pro velmi znečištěné prádlo! ŠETŘÍTE prací prostředek, čas, vodu a 5 až 15% energie vynecháním předpírky u běžně znečištěného prádla.

Je nutné praní v teplé vodě?

- Ošetřete předem skvrny přípravkem na odstraňování skvrn nebo zachlé skvrny namočte ve vodě před samotným praním, abyste omezili nutnost praní při teplé vodě. Ušetřete energii používáním programů s nízkou teplotou.

Před použitím sušicího programu (PRAČKY-SUŠIČKY)

- ŠETŘETE energii a čas volbou vysoké rychlosti otáček odstředění k snížení obsahu vody v prádle před použitím programu sušení.

Dávkování pracích prostředků

Následuje **stručný návod** s tipy a radami k používání pracích prostředků.

- Používejte pouze prací prostředky vhodné k praní v pračce.
- Vybírejte prací prostředek podle typu tkaniny (bavlna, jemné prádlo, syntetika, vlna, hedvábí atd.), barvy, typu a míry znečištění a naprogramované teploty praní.
- Pokaždé pečlivě dodržujte pokyny výrobce, abyste použili správné množství pracího prostředku, aviváže nebo jiných aditiv; **správné používání spotřebiče se správnou dávkou vám umožní předejit plýtvání a omezit dopad na životní prostředí.**

Při praní velmi znečištěného bílého prádla doporučujeme použít program pro bavlnu s teplotou 60°C a vyšší a běžný prací prostředek (heavy duty), obsahující bělidla, která nabízejí výjimečné výsledky při středních/vysokých teplotách.

Pro praní mezi 40°C a 60°C musí být druh použitého pracího prostředku vhodný pro konkrétní typ vlákna a stupeň znečištění. Běžné prací prášky jsou vhodné pro „bílé“ nebo barevné odolné tkaniny se silným znečištěním, zatímco tekuté prací prostředky nebo prášky „s ochranou barvy“ jsou vhodné pro barevné látky s vysokým stupněm znečištění.

Pro praní při teplotě pod 40°C doporučujeme použití tekutých pracích prostředků nebo prostředků speciálně označených jako vhodné pro praní při nízké teplotě.

Pro praní vlny nebo hedvábí použijte pouze prací prostředky určené výhradně pro tyto látky.

- Příliš mnoho pracího prostředku vede k nadměrnému pění, což zabraňuje správnému provedení cyklu. Také to může ovlivnit kvalitu praní a máchání.

Použití ekologických pracích prostředků bez fosfátů může způsobit následující:

- **tmavější voda z máchání:** je to z důvodu potlačení zeolitů, které nemají negativní vliv na účinek máchání.
- **bílý prášek (zeolit) na prádle na konci praní:** je to normální, prášek nebyl absorbován látkou a nezmění její barvu.
- **pěna ve vodě v posledním máchání:** neindikuje to nevyhnutně špatné máchání.
- **bohatá pěna:** toto je často z důvodu aniontové aktivní povrchové látky u prostředků, které lze těžko odstranit z prádla. V takovém případě neprovádějte opakované máchání k odstranění tohoto efektu: nepomůže to.

Pokud problém trvá, ihned kontaktujte autorizované servisní středisko.

5. ÚDRŽBA A ČIŠTĚNÍ

Správná péče o spotřebič může prodloužit jeho životnost.

Zevní čištění spotřebiče

- Odpojte spotřebič od napájení.
- Vnější skříň spotřebiče čistěte vlhkou látkou, **NEPOUŽÍVEJTE BRUSNÉ ČISTIČÍ PROSTŘEDKY, ALKOHOL, ANI ROZPOUŠTĚDLA.**

Čištění zásobníku pracích prostředků

- Doporučuje se pravidelně čistit zásuvku na prací prostředek, aby se zabránilo hromadění zbytků pracího prostředku a aditiv.
- Zásuvku vytahujte šetrně, ale rázně.
- Vyčistěte zásuvku pod tekoucí vodou a vložte ji zpět do příslušné přihrádky.

U MODELŮ S AUTOMATICKÝM DÁVKOVANÍM TEKUTÉHO PRACÍHO PROSTŘEDKU A AVIVÁŽE:

Před čišťením musí být všechny zásobníky prázdné.

- Stlačte uvolňovací tlačítko a zásuvku úplně vytáhněte, **dávejte pozor na vylití zbytků pracího prostředku.**

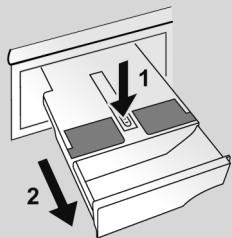

- Zásuvku naplňte horkou vodou.

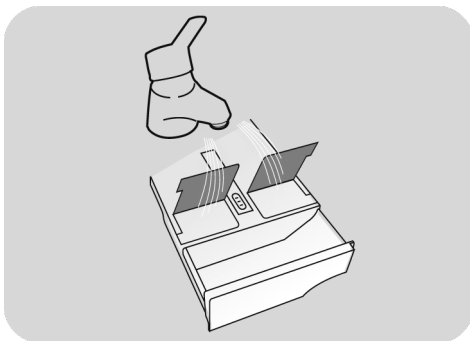

- Zásuvkou zatřeste, aby se voda dostala do všech částí.

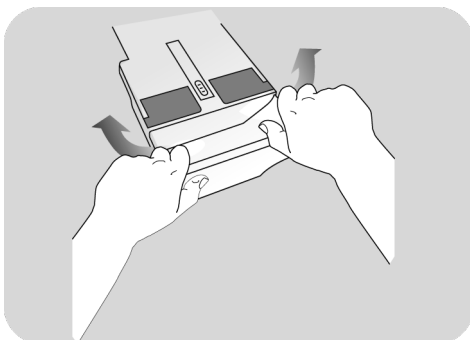

- Vylijte zbylou vodu ze zásuvky a celou ji vložte nazpět.



UPOZORNĚNÍ:

Na vyčištění zásuvky **NEPOUŽÍVEJTE** kyselinové výrobky (například ocet) nebo agresivní čisticí prostředky, aby jste zabránili poškození těsnění a/nebo vnitřních částí spotřebiče.

Čištění filtru čerpadla

- Spotřebič má speciální filtr na zachytávání větších zbytků, které by mohly ucpat vypouštěcí systém, například knoflíků nebo mincí (v závislosti na modelu berte v úvahu variantu **A** nebo **B**).

Doporučujeme kontrolovat a čistit filtr pětkrát nebo šestkrát za rok.

- Odpojte spotřebič od napájení.
- Před vyšroubováním filtru doporučujeme vložit pod něj savou utěrku k zachycení vody.
- Otočte filtr proti směru hodinových ručiček po bod zastavení ve vertikální pozici.
- Vyndejte a vyčistěte filtr; po skončení jej nasadte otočením ve směru hodinových ručiček.
- Opakujte předchozí kroky v opačném pořadí k sestavení všech dílů.

Doporučení k přemístování a dlouhodobému odstavení spotřebiče

- Pokud je spotřebič delší dobu uložen v nevytápěné místnosti, je nutné úplně vypustit veškerou zbývající vodu z trubek.
- Odpojte spotřebič od síťové zásuvky.
- Snižte konec hadice nad mísu a vypuštěte zbytkovou vodu.
- Po vypuštění připevněte hadici pásem.

U MODELŮ S AUTOMATICKÝM DÁVKOVANÍM TEKUTÉHO PRACÍHO PROSTŘEDKU A AVIVÁŽE:

Pokud potřebujete zařízení naklonit nebo přesunout, nejdříve vytáhněte zásuvku pracího prostředku a držte ji ve vodorovné poloze, aby jste zabránili jejímu vytlití.

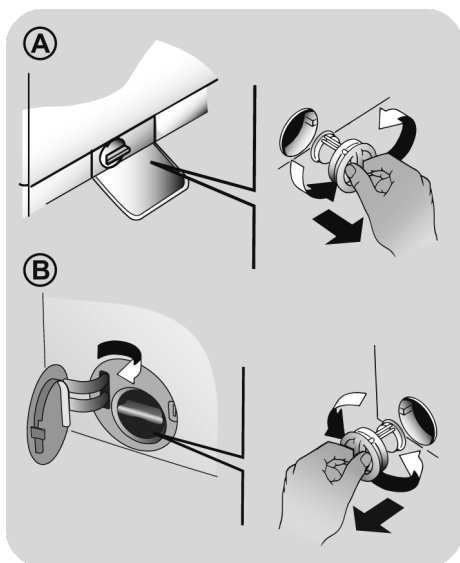

6. DÁLKOVÉ OVLÁDÁNÍ (WI-FI)

Tento spotřebič je vybaven technologií **Wi-Fi**, která umožňuje jeho dálkové ovládání prostřednictvím aplikace.

REGISTRACE SPOTŘEBIČE (přes aplikaci)

- Stáhněte si aplikaci do svého zařízení zaměřením následujícího kódu QR:



nebo z tohoto odkazu:

go.haier-europe.com/download-app

Aplikace je dostupná pro zařízení se systémy Android a iOS, pro tablety a smartphony.

Zjistěte všechny podrobnosti o Wi-Fi funkcích prohlížením aplikace v DEMO režimu.

- Otevřete aplikaci, vytvořte uživatelský profil (nebo se přihlaste k dříve vytvořenému účtu) a zaregistrujte spotřebič dle zobrazených instrukcí.

UMOŽNĚNÍ DÁLKOVÉHO OVLÁDÁNÍ

- Zkontrolujte, zda je zapnutý router a připojený k internetu.
- Vložte prádlo, zavřete dvířka, přidejte prací prostředek.
- Otočte volič volby programů do polohy **DÁLKOVÉ OVLÁDÁNÍ (Wi-Fi)** ; dvířka se zamknou a deaktivují se ovládací prvky na ovládacím panelu.
- Spusťte cyklus pomocí aplikace. Po skončení cyklu vypněte spotřebič otočením voliče programů do polohy **OFF (VYPNUTO)**, aby se odemknula dvířka.

DEAKTIVACE DÁLKOVÉHO OVLÁDÁNÍ

- Chcete-li ukončit režim **DÁLKOVÉ OVLÁDÁNÍ** v průběhu cyklu, otočte volič programů do jakékoli jiné polohy než **DÁLKOVÉ OVLÁDÁNÍ (Wi-Fi)**. Ovládací panel na spotřebiči bude opět funkční a pokud je cyklus pozastaven, budete moci otevřít dvířka, jakmile zhasne kontrolka **ZAMČENÁ DVÍŘKA**.

V některých fázích cyklu praní lze z bezpečnostních důvodů otvírat dvířka pouze v případě, že hladina vody je pod dolním okrajem a teplota je nižší než 45°C. Pokud jsou tyto podmínky splněny, před otevřením dvířek počkejte, než zhasne kontrolka **ZAMČENÁ DVÍŘKA**.

- Se zavřenými dvířky otočte ovladač do polohy **DÁLKOVÉ OVLÁDÁNÍ (Wi-Fi)**, abyste mohli znovu ovládat spotřebič pomocí aplikace. Pokud probíhá nějaký cyklus, bude pokračovat.

7. PŘÍRUČKA RYCHLÉHO STARTU

Tato spotřebič automaticky přizpůsobí hladinu vody podle typu a množství prádla. Tento systém nabízí skvělou úsporu energie a značnou redukci doby praní.

Volba programu

- Zapněte spotřebič a zvolte požadovaný program.
- V případě potřeby upravte nastavení praní a zvolte požadované možnosti.

SUŠENÍ (pouze PRAČKY-SUŠIČKY)

Pokud chcete, aby byl cyklus sušení zahájen automaticky po dokončení praní, vyberte požadovaný program praní a cyklus sušení. Případně můžete dokončit praní a potom zvolit program sušení.

- Stiskněte tlačítko spuštění programu.
- Konec programu bude oznámen hlášením na displeji (u některých modelů se rozsvítí všechny kontrolky na panelu).
- Vypněte spotřebič.

Pro jakýkoliv typ praní viz tabulku programů a postupujte podle uvedeného pořadí.

Technické údaje

tlak vody:

min 0,05 Mpa / max 0,8 Mpa

Otáčky při odstředění:

viz štítek se základními údaji.

Max.příkon/ Jištění/ Napájecí napětí:

viz štítek se základními údaji.

8. OVLÁDACÍ PRVKY A PROGRAMY

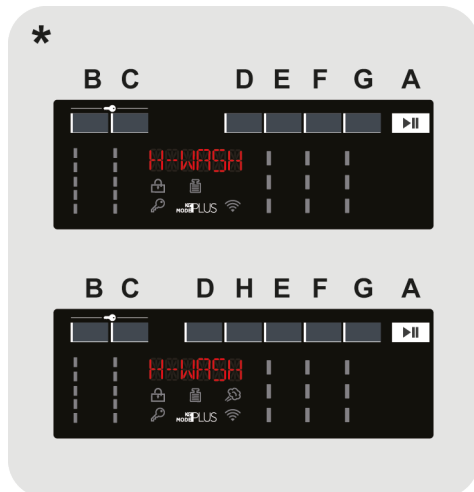

* V závislosti na modelu

A Tlačítko START/PAUZA

B Tlačítko VOLBA TEPLoty

C Tlačítko VOLBA OTÁČEK
ODSTŘEDĚNÍ

D Tlačítko ODLOŽENÉHO STARTU

E Tlačítko MOŽNOSTI

F Tlačítko RYCHLÝ / STUPEŇ
ZNEČIŠTĚNÍ

G Tlačítko SPECIÁLNÍ PROGRAMY

H Tlačítko PÁRA

(pouze na některých modelech)

B+C DĚTSKÝ ZÁMEK



UPOZORNĚNÍ:

nedotýkejte se tlačítek během připojování, neboť spotřebič během prvních sekund kalibruje systém: když se dotknete tlačítek, nebude spotřebič fungovat správně. V takovém případě odpojte zástrčku od zásuvky a opakujte proces.

Volič programů s pozicí OFF

- Po otočení voliče programů se rozsvítí displej pro zobrazení nastavení pro zvolený program.
- Pračku vypněte otočením voliče do pozice **OFF**.

První start

- Nastavení jazyka

- Po připojení spotřebiče k síti a zapnutí stisknete tlačítko "**B**" nebo "**C**" pro zobrazení dostupných jazyků.
- Stisknutím tlačítka **START/PAUZA** zvolte požadovaný jazyk.

- Změna jazyka

Pokud chcete změnit nastavený jazyk, musíte současně stisknout a **5 sekundy** podržet tlačítko "**D**" a "**E**". Na displeji se zobrazí **ENGLISH** a nyní můžete zvolit nový jazyk.

Tlačítko START/PAUZA

Zavřete dvířka PŘED stisknutím tlačítka START/PAUZA.

- K zahájení zvoleného cyklu s předvolenými parametry stisknete **START/PAUZA**. Během chodu programu displej zobrazuje čas do konce.
- Pokud chcete upravit zvolený program, stisknete tlačítko požadovaných možností, upravte počáteční parametry a pak stisknutím tlačítka **START/PAUZA** zahajte cyklus.

Lze zvolit pouze možnosti kompatibilní s nastaveným programem.

- Po zapnutí spotřebiče počkejte několik sekund, než se rozběhne program.

DĚLKA PROGRAMU

- Když je zvolený program, displej automaticky zobrazí trvání cyklu, které se může měnit v závislosti na zvolených možnostech.
- Po zahájení programu budete neustále informováni o zbývající době do konce praní.
- Spotřebič vypočítá čas do konce zvoleného programu na základě standardní náplně, během cyklu spotřebič upravuje čas dle velikosti a složení prádla.

KONEC PROGRAMU

- Až se na displeji zobrazí, že program skončil, a zhasne kontrolka **ZAMČENÁ DVÍŘKA**, bude možné otevřít dvířka.
- Pračku vypněte otočením voliče do pozice **OFF**.

Na konci každého cyklu nebo před spuštěním nového cyklu musíte nastavit volič programů zpět do pozice OFF.

POZASTAVENÍ SPOTŘEBIČE

- Podržte stisknuté tlačítko **START/PAUZA** asi **2 sekundy** (některé kontrolky a zbývající čas na displeji budou blikat, aby signalizovaly, že spotřebič je pozastaven).

V některých fázích cyklu praní lze z bezpečnostních důvodů otvírat dvířka pouze v případě, že hladina vody je pod dolním okrajem a teplota je nižší než 45°C. Pokud jsou tyto podmínky splněny, před otevřením dvířek počkejte, než zhasne kontrolka ZAMČENÁ DVÍŘKA.

- Opětovným stisknutím tlačítka **START/PAUZA** znovu spusťte program od bodu, ve kterém byl přerušen.

ZRUŠENÍ NASTAVENÉHO PROGRAMU

- K zrušení programu nastavte volič programů do pozice **OFF**.
- Počkejte, dokud kontrolka **ZAMČENÁ DVIŘKA** nezhasne před otevřením dvířek.

Tlačítko VOLBA TEPLoty

- Toto tlačítko vám umožňuje změnit teplotu pracího cyklu.
- Teplotu nelze zvýšit nad maximální povolenou hodnotu pro daný program, za účelem ochrany tkanin.
- Pokud chcete uskutečnit studené praní, nesmí svítit žádný indikátor.

Tlačítko VOLBA OTÁČEK Odstředění

- Stisknutím tohoto tlačítka můžete snížit otáčky odstředění nebo odstředění zcela vyloučit.
- Pokud štítek neuvádí konkrétní informace, lze možné použít maximální otáčky uvedené v programu.

Abyste zabránili poškození látky, není možné zvýšit otáčky nad maximální povolené programem.

- K opětovné aktivaci cyklu odstředění stiskněte tlačítko, dokud se nezobrazí požadované otáčky.
- Otáčky odstředění můžete upravit bez přerušování činnosti pračky.

Nadměrné dávkování pracího prostředku může vést k tvorbě velkého množství pěny. Pokud spotřebič zjistí nadměrné množství pěny, může vyloučit fázi odstředění nebo prodloužit trvání programu a zvýšit spotřebu vody.

Spotřebič je vybavený speciálním elektronickým zařízením, které brání cyklu odstředění v případě nevyváženého prádla. Tím se sníží hluk a vibrace spotřebiče a tak se prodlouží i jeho životnost.

Tlačítko ODLOŽENÉHO STARTU

- Toto tlačítko Vám umožňuje nastavit odložený start pracího cyklu až o **24 hodin**.
- K odložení startu postupujte následovně:
 - Nastavte požadovaný program.
 - Jedním stisknutím tohoto tlačítka aktivujete odložené spuštění a dalším stisknutím (nebo podržením) nastavte požadovanou prodlevu. Při každém stisknutí tlačítka se zvyšuje prodleva až do velikosti **24 hodin**; v tomto okamžiku se při dalším stisknutí tlačítka prodleva odloženého spuštění vynuluje.
 - Potvrďte stisknutím tlačítka **START/PAUZA**. Spustí se odpočítávání a po jeho skončení se automaticky spustí program.
- Odložený start je možné zrušit otočením programátoru do polohy **OFF**.

Pokud dojde za chodu spotřebiče k výpadku napájení, po obnovení napájení se spustí od začátku té fáze, ve které se nacházel v okamžiku výpadku napájení.

Tlačítka možní musíte stisknout před stisknutím tlačítka START/PAUZA.

Tlačítko MOŽNOSTI

Toto tlačítko umožňuje zvolit různé možnosti praní:

– PŘEDPÍRKA

- Tato možnost umožňuje zapnout předpírku a je zvláště užitečná pro velmi špinavé prádlo (lze použít pouze u programů zobrazených v tabulce programů).

- Při využití funkce Předpírka doporučujeme použít pouze 20% doporučeného množství pracího prostředku uvedeného na obalu.

- EXTRA MÁCHÁNÍ

- Tato možnost vám umožňuje přidat cyklus máchání na konci pracího cyklu a byla navržena pro osoby s citlivou a jemnou kůží, u kterých i malé množství pracího prostředku může způsobit alergickou reakci.
- Tuto možnost doporučujeme použít také pro dětské prádlo a v případě velmi znečištěného prádla, u kterého je přidáno větší množství pracího prostředku, nebo u prádla, které má tendenci zachycovat prací prostředek.

- HYGIENE +

Můžete aktivovat pouze při nastavení teploty 60°C. Tato možnost umožňuje zvýšení hygieny prádla se zachováním stejné teploty pro celé praní.

Pokud zvolíte možnost, která není kompatibilní se zvoleným programem, indikátor možnosti nejdříve blikne a pak zhasne.

Tlačítko RYCHLÝ/STUPEŇ ZNEČIŠTĚNÍ

Toto tlačítko umožňuje zvolit dvě různé možnosti, v závislosti na zvoleném programu.

- RYCHLÝ

Tlačítko bude aktivní, pokud zvolíte **RAPID CARE (14'/30'/44')** program na ovladači a umožňuje zvolit jednu ze tří uvedených dob trvání programu.

- STUPEŇ ZNEČIŠTĚNÍ

- Po volbě programu se automaticky zobrazí čas pro daný program.

- Tato možnost umožňuje výběr ze 3 úrovní intenzity upravující délku programu, v závislosti na stupni znečištění prádla (lze použít pouze s určitými programy uvedenými v tabulce programů).

Tlačítko SPECIÁLNÍ PROGRAMY

Toto tlačítko umožňuje volit mezi **třemi** možnostmi (**k dispozici pouze pro některé programy**):

- AKTIVNÍ PRANÍ

- Tato možnost (kterou lze nastavit v několika programech) optimalizuje spotřebu vody a energie ve vybraném programu, aniž by se změnila účinnost praní.
- **AKTIVNÍ PRANÍ** je určeno pro menší náplně a mírně znečištěné prádlo a jeho cílem je omezit zbytečné plýtvání.

- NOC A DEN

- Tato možnost snižuje střední odstředění na 400 ot./min., zvyšuje hladinu vody během máchání a ponechá prádlo ve vodě po konečném máchání, k rovnoměrnému rozložení vláken.
- Během fáze ponechání vody v bubnu je spotřebič v režimu pozastavení.
- Stisknutím tlačítka **SPUSTIT** ukončíte cyklus fázemi odstředování (které lze příslušným tlačítkem omezit nebo vyřadit) a vypouštění.

- Díky elektronickému řízení se voda v prostředních fázích vypouští tiše, čímž lze tuto možnost využívat k praní během noci.

- ČIŠTĚNÍ BUBNU

- Je určeno k čištění bubnu pračky.
- Používejte pouze práškový prací prostředek.
- Nespouštějte program s prádlem v pračce.

- Doporučuje se provádět čištění po každých 50 cyklech praní.
- Tuto možnost lze vybrat pouze pro program **ODČERPÁNÍ A ODSŤŘEDĚNÍ**.

Tyto možnosti musí být vybrány před stisknutím tlačítka **START/PAUZA**. Pokud zvolíte možnost, která není kompatibilní se zvoleným programem, indikátor možnosti nejdříve blikne a pak zhasne.

Tlačítko PÁRA*

Toto tlačítko umožňuje speciální ošetření, které následuje po některých cyklech praní (viz tabulka programů). Funkce páry uvolňuje záhyby mokrých oděvů a snižuje tak nároky na žehlení těchto oděvů. Vlákna jsou regenerována a osvěžena a odstraní se nepříjemné zápachy. Pro každý program má určené ošetření parou, aby byla zajištěna maximální účinnost čištění podle typů látky a barvy.

Tato možnost musí být vybrána před stisknutím tlačítka **SPUSTIT/PAUZA**.

* Pouze na některých modelech

DĚTSKÝ ZÁMEK

- Současným stisknutím tlačítek "B" a "C" na přibližně **3 sekundy** můžete uzamknout tlačítka. Tímto způsobem můžete zabránit před nežádoucí změnou programu stisknutím tlačítka během cyklu.
- Uzamčení tlačítek můžete snadno zrušit opětovným stisknutím stejných tlačítek nebo vypnutím spotřebiče.

Digitální displej

Indikační systém displeje umožňuje neustále informování o stavu spotřebiče.



1) KONTROLKA ZAMČENÁ DVÍŘKA

- Ikona indikuje uzamčená dvířka.

Zavřete dvířka **PŘED** stisknutím tlačítka **START/PAUZA**.

- Po stisknutí tlačítka **START/PAUSE** se zavřenými dvířky bude kontrolka chvíli blikat a pak zůstane svítit.

Pokud nejsou dvířka správně zavřena, kontrolka bude blikat přibližně **7 sekund**, pak se příkaz spuštění automaticky zruší. V takovém případě zavřete dvířka správně a stiskněte opět tlačítko **START/PAUZA**.

- Speciální bezpečnostní zařízení brání v otevření dvířek ihned po dokončení cyklu. Po skončení cyklu počkejte **2 minuty** a dokud nezhasne kontrolka "zamčená dvířka" než otevřete dvířka. Na konci cyklu nastavte volič programů do pozice **OFF**.

2) KONTROLKA UZAMČENÍ TLAČÍTEK

Indikátor svítí v případě uzamčených tlačítek.

3) KONTROLKA Kg Mode PLUS (aktivní pouze v některých programech)

- Během prvních minut cyklu zůstane kontrolka "**Kg Mode PLUS**" svítit, dokud inteligentní senzor nezváží prádlo a podle toho nastaví trvání cyklu, spotřebu vody a elektřiny.

- Během každé fáze praní "**Kg Mode PLUS**" umožňuje monitorování informací o prádle v bubnu v prvních praních:

- nastaví množství potřebné vody;
- určí délku pracovního cyklu;
- ovládá máchání podle typu zvolené prané látky;
- nastaví rytmus rotací bubnu podle typu prané látky;
- rozezná přítomnost pěny, v případě potřeby pak zvýší množství vody během máchání;
- nastaví rychlost odstředování podle náplně, čímž zabrání nevyváženosti.

4) KONTROLKA Wi-Fi

- Na modelech vybavených technologií Wi-Fi indikuje stav připojení. Indikace:

- **SVÍTÍ:** dálkové ovládání aktivní.
- **POMALU BLIKÁ:** dálkové ovládání neaktivní.
- **RYCHLE BLIKÁ 3 SEKUNDY, PAK ZHASNE:** spotřebič se nemůže připojit k domácí Wi-Fi síti nebo ještě nebyl zaregistrován v aplikaci.
- **POMALU BLIKNE 3 KRÁT, PAK NA 2 SEKUNDY ZHASNE:** resetujte Wi-Fi síť (během registrace v aplikaci).
- **1 SEKUNDU SVÍTÍ, PAK NA 3 SEKUNDY ZHASNE:** otevřená dvířka. Nelze aktivovat dálkové ovládání.

5) KONTROLKA PÁRA

(pouze na některých modelech)

Světelná kontrolka ukazuje výběr příslušné volby.

6) KONTROLKY VOLBA TEPLoty

Zobrazuje nastavenou teplotu praní zvoleného programu, kterou lze změnit (pokud je to možné) odpovídajícím tlačítkem. Pokud chcete provést studené praní, indikátory nesmí svítit.

7) KONTROLKY VOLBA OTÁČEK Odstředění

Zobrazuje otáčky odstředění zvoleného programu, které lze změnit nebo odstředění zcela vyloučit pomocí příslušného tlačítka.

8) KONTROLKY MOŽNOSTÍ

Kontrolky zobrazují možnosti zvolené příslušnými tlačítky.

















9) KONTROLKY STUPEŇ ZNEČIŠTĚNÍ

- Po volbě programu kontrolka automaticky zobrazí stupeň znečištění nastavený pro daný program.
- Volbou jiného stupně znečištění se rozsvítí příslušná kontrolka.

10) TLAČÍTKO SPECIÁLNÍ PROGRAMY

Kontrolky zobrazují možnosti zvolené příslušnými tlačítky.

Tabulka programů

PROGRAM	kg (MAX.) * (viz ovládací panel)									1) °C (MAX.)	2)  1)		
	7	8	9	10	11	12	13	14	2			1	
	kg	kg	kg	kg	kg	kg	kg	kg	kg				
 BAVLNA 2) 4)	7	8	9	10	11	12	13	14	90°	●	●	●	
ECO 40-60 ECO 40-60 2)	7	8	9	10	11	12	13	14	60°	●	●		
 VLNA & RUČNÍ PRÁNÍ	1	2	2	2	2	2,5	2,5	2,5	30°	●	●		
 20°C 2) 4)	7	8	9	10	11	12	13	14	20°	●	●		
 SYNTETIKA A BAREVNE 2) 4)	3,5	4	4,5	5	5,5	6	6,5	7	60°	●	●	●	
 ODČERPÁNÍ A ODSŘEDĚNÍ	-	-	-	-	-	-	-	-	-				
 MÁCHÁNÍ	-	-	-	-	-	-	-	-	-	△			
 CVIČENÍ PÉČE	2,5	2,5	2,5	2,5	3	3	3,5	3,5	30°	●	●		
 MĚKKÁ PÉČE 4)	2,5	2,5	2,5	2,5	3	3	3,5	3,5	40°	●	●		
 SVĚŽÍ PÉČE 4)	2,5	2,5	2,5	2,5	3	3	3,5	3,5	40°	●	●		
 ANTIALERGICKÁ PÉČE 60°	2	2	2	2	3	3	3,5	3,5	60°	●	●		
 14'/30'/44' RAPID CARE 3)	14'	1	1,5	1,5	1,5	1,5	2	2	2	30°	●	●	
	30'	2,5	2,5	2,5	2,5	2,5	3	3	3	30°	●	●	
	44'	3,5	3,5	3,5	3,5	3,5	4	4	4	40°	●	●	
 59' ALL IN ONE 59'	7	8	9	10	11	12	13	14	40°	●	●		
 AUTO CARE AUTOMATICKÁ PÉČE 2) 4)	4,5	5,5	6	6,5	7	8	8	9	30°	●	●		
 DÁLKOVÉ OVLÁDÁNÍ (Wi-Fi) Pozice, kterou musíte zvolit, pokud chcete aktivovat dálkové ovládání prostřednictvím aplikace (přes Wi-Fi).													

Přečtěte si tyto poznámky:

* Maximální kapacita suchého prádla závisí od modelu (viz ovládací panel).

△ (Pouze pro modely s prostorem na tekuté prací prostředky)

Pokud pouze několik kusů prádla vyžaduje ošetření bělením, můžete provést odstranění skvrn v pračce. Nalijte bělidlo do zásobníku pro tekuté bělidlo, vloženého v komoře "2" zásobníku pracích prostředků a nastavte speciální program MÁCHÁNÍ. Po ukončení této fáze spotřebič vypněte, přidejte zbytek prádla a pokračujte ve standardním praní s nevhodnějším programem.

- Pouze se zvolenou možností PŘEDPÍRKY (programy s možnou volbou PŘEDPÍRKY).
- 1) Po zvolení programu se na displeji zobrazí doporučená teplota, kterou lze změnit (pokud je to možné) pomocí příslušného tlačítka, nelze ji však zvýšit nad maximální povolenou pro daný program.
- 2) Pro uvedené programy můžete nastavit trvání a intenzitu praní pomocí tlačítka STUPEŇ ZNEČIŠTĚNÍ.
- 3) Volbou programu RAPID CARE na voliči program můžete zvolit pomocí tlačítka RYCHLÝ jeden ze tří dostupných rychlých programů: 14', 30' a 44'.
- 4) Dostupná funkce páry (pouze na modelech s touto možností).

INFORMACE PRO ZKUŠEBNÍ LABORATOŘE

STANDARDNÍ PROGRAMY
PODLE
(EU) č. 1015/2010 a č. 1061/2010

PROGRAM **ECO 40-60**
NASTAVENÍ TEPLoty NA 40°C

PROGRAM **ECO 40-60**
NASTAVENÍ TEPLoty NA 60°C

STANDARDNÍ PROGRAM
PODLE
(EU) č. 2019/2023

PROGRAM **ECO 40-60**

Popis programů

Pro praní různých typů látek a stupňů znečištění má pračka specifické programy pro splnění každé potřeby praní (viz tabulku s programy).

Zvolte program podle pokynů na štítcích prádla, věnujte pozornost zejména maximální doporučené teplotě.



UPOZORNĚNÍ:

DŮLEŽITÁ RADA PRO DOKONALÉ PRANÍ.

- **Nové barevné prádlo je nutné prát samostatně alespoň 5 až 6 prvních praní.**
- **Některé velké kusy tmavého prádla, jako jsou džíny a ručníky, je nutné vždy prát samostatně.**
- **Nikdy nemíchejte NESTÁLOBAREVNÉ tkaniny.**

DÁLKOVÉ OVLÁDÁNÍ (Wi-Fi)

Pozice, kterou musíte zvolit, když chcete aktivovat/deaktivovat dálkové ovládání prostřednictvím aplikace, přes Wi-Fi. V tomto případě se spustí cyklus přes příkazy aplikace. Více podrobností najdete v části **DÁLKOVÉ OVLÁDÁNÍ (Wi-Fi)**.

BAVLNA

Tento program je vhodný pro praní barevných bavlněných oděvů při 40°C nebo pro zajištění nejvyššího stupně čistoty pro praní odolné bavlny při 60°C nebo 90°C. Závěrečné odstředění je při maximální rychlosti, která zajišťuje vynikající odvod vody.

ECO 40-60

Program **ECO 40-60** dokáže ve stejném cyklu společně vyprat normálně znečištěné bavlněné prádlo, které se má podle údajů prát na 40°C nebo 60°C. Tento program se používá k posouzení souladu s právními předpisy EU Ecodesign (o konstrukci výrobků šetrných k životnímu prostředí).

VLNA & RUČNÍ PRÁNÍ

Tento program provádí prací cyklus navržený pro vlněné prádlo, které lze prát v pračce, nebo prádlo určené pro ruční praní.

20°C

Tento inovativní program vám umožňuje společné praní různých látek a barev, jako je bavlna, syntetické a směsné při 20°C a poskytuje výjimečné výsledky praní. Spotřeba tohoto programu je přibližně 40% vůči běžnému programu pro praní bavlny při 40°C.

SYNTETIKA A BAREVNÉ

Tento program umožňuje společné praní látek různých typů a barev. Rotace bubny a hladina vody je optimalizována, během praní a máchání. Přesná činnost odstředění zajišťuje sníženou tvorbu záhybů látek.

ODČERPÁNÍ A ODSŤŘEDĚNÍ

Program dokončí odčerpání a odstředění při maximálních otáčkách. Otáčky odstředění lze snížit nebo zcela vyloučit pomocí tlačítka **VOLBY OTÁČEK ODSŤŘEDĚNÍ**.

MÁCHÁNÍ

Tento program provede 3 máchání s prostředním odstředěním (kterého otáčky lze snížit nebo zcela vyloučit pomocí odpovídajícího tlačítka). Slouží pro máchání jakéhokoliv typu látky, například po ručním praní.

CVIČENÍ PÉČE

Dokonalá kombinace času a výkonu. Tento program byl vytvořen za účelem odstraňování nečistot z oděvů pro sport a atletiku. Pro malé náplně syntetických tkanin se doporučuje praní při nízké teplotě.

MĚKKÁ PÉČE

Tento program je určen k dobrému ošetření jemného prádla, které vypere při nízké teplotě za 59 minut. Prodloužené, důkladné máchání vyživuje textilní vlákna.

SVĚŽÍ PÉČE

Tento program je určen ke každodennímu odstraňování skvrn a má osvěžující účinek zaručující vynikající stav prádla.

Pro malé náplně se doporučuje praní při nízké teplotě.

ANTIALERGICKÁ PÉČE 60°

Tento program nabízí důkladné vyprání veškerého bavlněného prádla s dezinfekcí a eliminací bakterií.

Jedná se o účinný cyklus praní při vysoké teplotě. Doporučuje se pro malé náplně.

RAPID CARE (14'/30'/44')

Úspora bez kompromisů! Tento nový program lze používat k získání vynikajících výsledků při současné úspoře vody, energie, pracího prostředku a času. Pere při

středně vysoké teplotě vhodné pro jakýkoli druh tkaniny. Doporučuje se pro malé náplně a mírně znečištěné kusy prádla.

ALL IN ONE 59'

Tento program umožňuje vyprat plnou pračku prádla z různých materiálů, například bavlny, syntetiky a smíšených tkanin, za pouhých 59 minut při teplotě 40°C (nebo nižší). Tento program je vhodný zejména pro lehce znečištěné tkaniny.

AUTOMATICKÁ PÉČE

Tento moderní program je schopen automaticky přizpůsobovat účinnost praní objemu a typu náplně, aby se bez problémů dosáhlo nejlepších výsledků. Nová technologie **POWER CARE** zaručuje maximální šetrnost k vašim oděvům díky dokonalému smíchání vody a pracího prostředku při teplotě 30°C a dokonalé účinnosti praní.

9. ODSTRANĚNÍ MOŽNÝCH PROBLÉMŮ A ZÁRUKA

Pokud si myslíte, že vaše pračka nefunguje správně, přečtěte si níže uvedenou rychlou příručku ohledně praktických rad pro odstranění nejběžnějších problémů.

HLÁŠENÍ ZÁVADY

- **Modely s displejem:** chyba je zobrazena číslem se znakem „E“ (příklad: Error 2 = E2)
- **Modely bez displeje:** chyba je zobrazena blikáním každé LED dle kódu závady, s následnou 5sekundovou pauzou (příklad: Error 2 = dvě bliknutí – pauza 5 sekund – dvě bliknutí – apod...)

Zobrazená chyba	Možné příčiny a praktická řešení
E2 (s displejem) 2 bliknutí LED (bez displeje)	Spotřebič nemůže napustit vodu. Zkontrolujte, zda je otevřený přívod vody. Zkontrolujte přívodní hadici z hlediska zalomení nebo přiskřípnutí. Odtoková hadice není ve správné výšce (viz kapitolu o instalaci). Zavřete přívodní ventil, odšroubujte hadici s filtrem na zadní straně spotřebiče a zkontrolujte, zda je filtr čistý a není zablokovaný. Zkontrolujte filtr, jestli není ucpaný, nebo jestli v prostoru filtru nejsou cizí předměty, které by mohly bránit řádnému průtoku vody.
E3 (s displejem) 3 bliknutí LED (bez displeje)	Pračka nevypouští vodu. Zkontrolujte filtr, jestli není ucpaný, nebo jestli v prostoru filtru nejsou cizí předměty, které by mohly bránit řádnému průtoku vody. Zkontrolujte, zda není odtoková hadice zalomená nebo přiskřípnutá. Zkontrolujte, zda není ucpaný odtokový systém domácnosti a zda voda volně odtéká. Zkuste vypustit vodu do výlevky.
E4 (s displejem) 4 bliknutí LED (bez displeje)	Příliš pěny a/nebo vody. Zkontrolujte, zda jste nepřidali nadměrné množství pracího prostředku nebo prostředek nevhodný pro pračky.
E7 (s displejem) 7 bliknutí LED (bez displeje)	Problém s dvířky. Zkontrolujte, zda jsou dvířka správně zavřená. Zkontrolujte, zda prádlo nebrání v zavření dvířek. Pokud jsou dvířka blokována, spotřebič vypněte a odpojte od elektrické sítě, počkejte 2-3 minuty a otevřete dvířka.
Jakýkoliv jiný kód	Spotřebič vypněte a odpojte od elektrické sítě, chvíli počkejte. Spotřebič zapněte a spusťte program. Pokud se závada opět objeví, kontaktujte autorizované servisní středisko.

Problém	Možná příčina a praktická řešení
Pračka nefunguje/nespustí se	<p>Zkontrolujte, zda je spotřebič připojený k funkční síťové zásuvce.</p> <p>Zkontrolujte, zda je zapnutá.</p> <p>Pomocí jiného spotřebiče zkontrolujte, zda je elektrická zásuvka funkční.</p> <p>Nejsou správně zavřená dvířka: otevřete a opět zavřete.</p> <p>Zkontrolujte zvolený program a zda je stisknuté tlačítko start.</p> <p>Zkontrolujte, zda pračka není v režimu pauzy.</p>
Voda na podlaze nebo v blízkosti spotřebiče	<p>Může to být způsobeno netěsností mezi přívodním ventilem a hadicí; v takovém případě vyměňte těsnění a utáhněte hadici a ventil.</p> <p>Zkontrolujte, zda je filtr správně zavřený.</p>
Pračka neodstředí/je	<p>Z důvodu nevhodného rozdělení prádla může pračka: Pokoušet o vyvážení prádla, prodloužením doby odstředění. Snížit rychlost odstředění k snížení vibrací a hluku. Vyloučit odstředění pro ochranu spotřebiče. Ujistěte se, zda je prádlo vyvážené. Pokud ne, uspořádejte jej a restartujte program.</p> <p>Může to být z důvodu, že není zcela odčerpána voda: počkejte několik minut. Pokud problém trvá, viz část Error 3.</p> <p>Některé modely jsou vybavené funkcí „bez odstředění“: zkontrolujte, zda není zapnutá.</p> <p>Zkontrolujte možnosti nastavení, které mohou vyloučit odstředění.</p> <p>Použití nadměrného množství pracího prostředku může mít vliv na spuštění odstředění.</p>
Silné vibrace/hluk během odstředování	<p>Pračka není vyvážená: v případě potřeby nastavte pomocí nastavitelných nožiček dle příslušné kapitoly.</p> <p>Zkontrolujte, zda jsou odstraněné přepravné šrouby, gumové vložky a podložky.</p> <p>Zkontrolujte, zda se v bubnu nenacházejí cizí předměty (mince, háčky, knoflíky apod...).</p>

Standardní záruka výrobce se vztahuje na elektrické nebo mechanické závady výrobku ze strany výrobce. Pokud je závada způsobena faktory mimo výrobku, nesprávným použitím nebo nedodržením pokynů v návodu, výrobce nenese odpovědnost a za opravy může být účtován poplatek.

Důrazně doporučujeme používat originální náhradní díly, které jsou k dostání u vašeho servisního střediska.

Záruka

Na výrobek se vztahuje záruka dle podmínek uvedených na certifikátu dodaném s výrobkem. Záruční certifikát musí být kompletně vyplněný. Ušchovejte si jej na bezpečném místě pro případ požadavky autorizovaného servisního střediska.

Umístěním značky **CE** na produkt deklaruje na vlastní zodpovědnost shodu se všemi požadavky EU týkajícími se bezpečnosti, zdraví a životního prostředí, které jsou zakotveny v legislativě a týkají se daného produktu.

Výrobce nenesе žádnou odpovědnost za tiskové chyby v návodu dodaném se spotřebičem. Také si vyhrazuje právo na jakékoliv změny užitečné pro tento výrobek bez změny jeho základních vlastností.

Ευχαριστούμε που επιλέξατε το προϊόν αυτό. Είμαστε περήφανοι που μπορούμε να προσφέρουμε το ιδανικό προϊόν για εσάς, καθώς και την πληρέστερη γκάμα οικιακών συσκευών για καθημερινή χρήση.

Διαβάστε προσεκτικά όλο το βιβλίο οδηγιών με αυτό το τρόπο θα εξασφαλίσετε την σωστή και ασφαλή λειτουργία της συσκευής αλλά θα γνωρίσετε και τους τρόπους για την αποτελεσματική συντήρησή της.



Βάλτε σε λειτουργία τη συσκευή μόνο αφού διαβάσετε προσεκτικά τις οδηγίες χρήσεως. Φυλάξτε το βιβλίο οδηγιών για να το συμβουλευστείτε όποτε παραστεί ανάγκη αλλά και για να το δώσετε αν χρειαστεί στους επόμενους ιδιοκτήτες.

Κάθε συσκευή φέρει ένα 16ψηφιο αριθμό ο οποίος ονομάζεται αριθμός παραγωγής, ο αριθμός είναι τυπωμένος σε μια αυτοκόλλητη ετικέτα επάνω στη συσκευή (στην πόρτα) ή στο φάκελο με τα έγγραφα που θα βρείτε στο κάδο της συσκευής. Ο κωδικός αυτός είναι η αναγνωριστική ταυτότητα της συσκευής και χρησιμεύει για την καταγραφή του προϊόντος και στις επαφές σας με τα κέντρα τεχνικής υποστήριξης.

Για την προστασία του περιβάλλοντος



Αυτή η συσκευή έχει σήμανση σύμφωνα με την Ευρωπαϊκή οδηγία 2012/19/ΕΕ, σχετικά με τα απόβλητα ηλεκτρικού και ηλεκτρονικού εξοπλισμού (ΑΗΗΕ).

Τα ΑΗΗΕ περιέχουν ρυπογόνες ουσίες (που μπορεί να προκαλέσουν αρνητικές συνέπειες για το περιβάλλον) και βασικά εξαρτήματα (που μπορούν να ξαναχρησιμοποιηθούν). Είναι σημαντικό να υποβάλουμε τα ΑΗΗΕ σε ειδική επεξεργασία, προκειμένου να αφαιρούνται και εναποθέτονται σωστά όλες οι ρυπογόνες ουσίες και να διατηρούνται όλα τα ανακυκλώσιμα υλικά.

Οι ιδιώτες μπορούν να διαδραματίσουν σημαντικό ρόλο στη διασφάλιση ότι τα ΑΗΗΕ δεν θα αποτελέσουν ένα περιβαλλοντικό ζήτημα, ακολουθώντας μερικούς βασικούς κανόνες:

- Τα ΑΗΗΕ δεν θα πρέπει να αντιμετωπίζονται ως Οικιακά απόβλητα.
- Τα ΑΗΗΕ θα πρέπει να παραδίδονται στα σχετικά σημεία περισυλλογής που διαχειρίζονται οι δήμοι ή εγκεκριμένοι οργανισμοί. Σε πολλές χώρες, για μεγάλα ΑΗΗΕ, διατίθεται υπηρεσία περισυλλογής από το σπίτι.

Σε πολλές χώρες, όταν προμηθεύσετε μια νέα συσκευή, η παλαιά μπορεί να επιστραφεί στην πωλήτρια εταιρία όταν παραδίδει την καινούργια, χωρίς χρέωση, δεδομένου ότι η νέα είναι αντίστοιχη σε κατηγορία και χαρακτηριστικά με το παλαιά.

Περιεχομενα

1. ΓΕΝΙΚΕΣ ΟΔΗΓΙΕΣ ΑΣΦΑΛΕΙΑΣ
2. ΕΓΚΑΤΑΣΤΑΣΗ
3. ΣΥΡΤΑΡΙ ΑΠΟΡΡΥΠΑΝΤΙΚΟ
4. ΠΡΑΚΤΙΚΕΣ ΣΥΜΒΟΥΛΕΣ
5. ΚΑΘΑΡΙΣΜΟΣ ΚΑΙ ΣΥΝΤΗΡΗΣΗ ΡΟΥΤΙΝΑΣ
6. ΤΗΛΕΧΕΙΡΙΣΜΟΣ (Wi-Fi)
7. ΓΡΗΓΟΡΟΣ ΟΔΗΓΟΣ ΧΡΗΣΗΣ
8. ΧΕΙΡΙΣΤΗΡΙΑ ΚΑΙ ΠΡΟΓΡΑΜΜΑΤΑ
9. ΑΝΤΙΜΕΤΩΠΙΣΗ ΠΡΟΒΛΗΜΑΤΩΝ ΚΑΙ ΕΓΓΥΗΣΗ

1. ΓΕΝΙΚΕΣ ΟΔΗΓΙΕΣ ΑΣΦΑΛΕΙΑΣ

- Η συσκευή αυτή προορίζεται αποκλειστικά για οικιακή και παρεμφερείς με την οικιακή χρήσεις όπως:

- Χώρους φαγητού καταστημάτων, γραφείων και άλλων χώρων εργασίας;
- Εξοχικές & αγροτικές κατοικίες;
- Από τους πελάτες ξενοδοχείων, μοτέλ και παρεμφερών χώρων;
- Από τους πελάτες των bed & breakfast.

Χρήση διαφορετική από την κλασική οικιακή χρήση, όπως επαγγελματική χρήση από ειδήμονες ή επαγγελματίες, δεν ενδείκνυται έστω και αν γίνεται στους προαναφερθέντες χώρους. Διαφορετική από την προαναφερθείσα χρήση μπορεί να επηρεάσει την διάρκεια ζωής της συσκευής και να ακυρώσει την ισχύ της εγγύησης που την συνοδεύει. Ζημιές ή βλάβες στη συσκευή ή σε τρίτους που μπορεί να αποδοθούν σε διαφορετική από την οικιακή, χρήση της συσκευής (έστω και αν η συσκευή είναι εγκατεστημένη σε οικιακό περιβάλλον) δεν αναγνωρίζεται από τον κατασκευαστή ούτε ενώπιον των δικαστηρίων.

- Η συσκευή αυτή είναι κατάλληλη για χρήση από παιδιά ηλικίας άνω των 8 ετών και από άτομα με μειωμένη ψυχοφυσική δεξιότητα η χωρίς προγενέστερη εμπειρία και γνώση στη χρήση της συσκευής

υπό τον όρο ότι θα επιβλέπονται, θα τους δοθούν οι κατάλληλες οδηγίες και θα έχουν κατανοήσει τους κινδύνους που εγκυμονεί η χρήση της συσκευής. Μην αφήνετε τα παιδιά να παίζουν με τη συσκευή ή να ασχολούνται με το καθαρισμό και τη συντήρηση της χωρίς την επίβλεψη ενήλικα.

- Φροντίστε ώστε τα παιδιά να μην παίζουν με τη συσκευή.
- Τα παιδιά κάτω των 3 ετών δεν πρέπει να βρίσκονται κοντά στη συσκευή χωρίς την επίβλεψη ενήλικου.
- Σε περίπτωση φθοράς του καλωδίου παροχής, αυτό θα πρέπει να αντικατασταθεί με ειδικό καλώδιο ή κατασκευή διαθέσιμη από τον κατασκευαστή ή/και εξουσιοδοτημένο του συνεργάτη.
- Για την σύνδεση της συσκευής με το δίκτυο αποχέτευσης χρησιμοποιείτε αποκλειστικά τη σωλήνα που συνοδεύει την συσκευή. Μην δοκιμάσετε να χρησιμοποιήσετε τις σωλήνες παλιών συσκευών.
- Η πίεση του νερού πρέπει να είναι ανάμεσα σε 0,05 MPa και 0,08 MPa.
- Βεβαιωθείτε ότι η βάση της συσκευής και οι αεραγωγοί εξαερισμού δεν παρεμποδίζονται από πατάκια ή την μοκέτα.

- Φροντίστε ώστε η πρόσβαση στο σημείο σύνδεσης της συσκευής με την παροχή ηλεκτρικής ενέργειας να είναι προσβάσιμη και μετά την εγκατάσταση της συσκευής.
- Το μέγιστο φορτίο των ρούχων εξαρτάται από τον τύπο κάθε συσκευής (δες τον πίνακα).
- Για περισσότερες πληροφορίες για τη συσκευή και τεχνικές πληροφορίες επισκεφθείτε το site του κατασκευαστή.
- Μην τραβάτε το καλώδιο ή την ίδια τη συσκευή για να αποσυνδέσετε την πρίζα από την παροχή ρεύματος.
- Πριν ανοίξετε την πόρτα βεβαιωθείτε ότι στο τύμπανο δεν έχει νερό.



ΠΡΟΣΟΧΗ:

Κατά την διάρκεια της πλύσης το νερό μπορεί να αναπτύξει πολύ υψηλές θερμοκρασίες.

Ηλεκτρικές συνδέσεις και οδηγίες ασφάλειας

- Οι τεχνικές λεπτομέρειες (τάση τροφοδοσίας και ισχύς κατανάλωσης) αναγράφονται στον πίνακα τεχνικών χαρακτηριστικών του προϊόντος.
- Βεβαιωθείτε ότι το ηλεκτρικό σύστημα έχει γειωθεί και συμμορφώνεται με όλους τους εφαρμοστούς νόμους και ότι η (ηλεκτρική) πρίζα είναι συμβατή με το βύσμα της συσκευής. Ειδάλλως, αναζητήστε τη βοήθεια ενός εξειδικευμένου επαγγελματία.
- Συνιστάται να αποφύγετε να χρησιμοποιείτε μετατροπείς, πολύπριζα ή καλώδια επέκτασης.
- Πριν από κάθε εργασία καθαρισμού ή συντήρησης του πλυντηρίου, αποσυνδέστε την πρίζα από την παροχή και κλείστε την παροχή νερού.
- Μην αφήνετε το πλυντήριο εκτεθειμένο στην βροχή, τον ήλιο ή σε άλλους ατμοσφαιρικούς παράγοντες.
- Σε περίπτωση μεταφοράς μην ανασηκώνετε τη συσκευή από τα χειριστήρια ή το συρτάρι απορρυπαντικού. Κατά την μεταφορά μην ακουμπάτε την πόρτα επάνω στο τρόλεϊ. Ανασηκώστε το πλυντήριο με την βοήθεια ενός δεύτερου ατόμου.
- Σε κάθε περίπτωση βλάβης ή κακής λειτουργίας της συσκευής, αποσυνδέστε τη συσκευή από την παροχή ηλεκτρικού, κλείστε τη βρύση και μην δοκιμάσετε να επισκευάσετε τη συσκευή. Επικοινωνήστε αμέσως με τις Υπηρεσίες Τεχνικής Υποστήριξης, ζητώντας γνήσια ανταλλακτικά. Η μη τήρηση της πιο πάνω οδηγίας μπορεί να επηρεάσει την ασφαλή λειτουργία της συσκευής.

2. ΕΓΚΑΤΑΣΤΑΣΗ

- Ξεβιδώστε τις **2** η **4** βίδες (**A**) που βρίσκονται στην πίσω πλευρά της συσκευής και αφαιρέστε τους **2** ή **4** δοκούς (αποστάτες) (**B**) σύμφωνα με την **εικόνα. 1**.
- Καλύψτε τις **2** η **4** οπές χρησιμοποιώντας τις τάπες που θα βρείτε μέσα στο φάκελο με τις οδηγίες.
- Εάν το πλυντήριο είναι **εντοιχιζόμενο**, ξεβιδώστε τις **3** η **4** βίδες στερέωσης του σωλήνα (**A**) και αφαιρέστε τους **3** η **4** αποστάτες στήριξης (**B**).
- Σε μερικά μοντέλα, **1** η **περισσότεροι** αποστάτες θα πέσουν στο εσωτερικό της συσκευής: σε αυτή την περίπτωση γείρετε το πλυντήριο για να τους αφαιρέσετε. Ξανακλείστε τις οπές χρησιμοποιώντας τις τάπες που θα βρείτε μέσα στο φάκελο με τις οδηγίες και την εγγύηση.

ΠΡΟΣΟΧΗ:

Μην αφήνετε τα υλικά συσκευασίας σε σημείο που έχουν πρόσβαση τα παιδιά.

- Τοποθετήστε το "κυματοειδές" φύλλο στον πάτο της συσκευής όπως φαίνεται στην **εικόνα 2** (ανάλογα με το μοντέλο, συμβουλευτείτε το **A**, **B** ή **C**).

Σε ορισμένα μοντέλα αυτή η διαδικασία δεν είναι απαραίτητη, καθώς το "κυματοειδές" φύλλο βρίσκεται ήδη τοποθετημένο κάτω από την συσκευή.

①

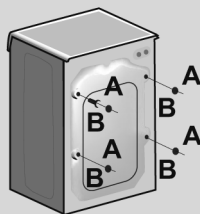

②

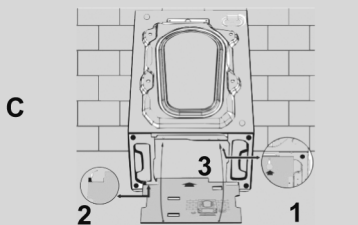
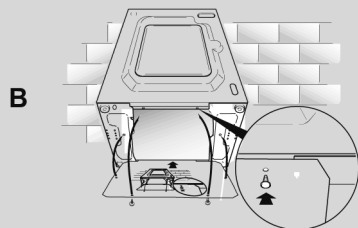
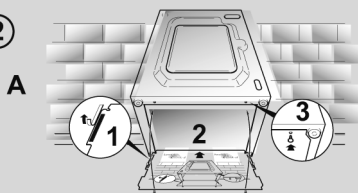

Σύνδεση με το δίκτυο νερού

● Συνδέστε τον εύκαμπτο σωλήνα νερού στη βρύση (εικ. 3) μόνο με τον νέο σωλήνα που παρέχεται μαζί με τη συσκευή (μην χρησιμοποιήσετε ξανά παλιό λάστιχο-σετ).

● **ΑΝΑΛΟΓΑ ΜΕ ΤΟ ΜΟΝΤΕΛΟ** η συσκευή μπορεί να διαθέτει ένα ή περισσότερα από τα πιο κάτω χαρακτηριστικά::

● **HOT&COLD (εικ. 4):** πρόβλεψη για σύνδεση τόσο με το δίκτυο ζεστού όσο και με το δίκτυο κρύου νερού για μεγαλύτερη εξοικονόμηση ενέργειας. Συνδέστε τη γκρι σωλήνα στη βρύση του κρύου νερού ❄️ και την κόκκινη σωλήνα στην βρύση του ζεστού νερού. Η συσκευή μπορεί να συνδεθεί και αποκλειστικά μόνο στη βρύση κρύου νερού ή μόνο στη βρύση ζεστού ,σε αυτή την περίπτωση η έναρξη κάποιων προγραμμάτων θα καθυστερήσει για μερικά λεπτά.

● **AQUASTOP (εικ. 5):** Μηχανισμός τοποθετημένος στο σωλήνα παροχής νερού ,που διακόπτει την ροή του νερού εάν η σωλήνα σύνδεσης φθαρεί. Σε αυτή την περίπτωση στο σημείο "A" θα εμφανιστεί μια κόκκινη ένδειξη και θα πρέπει να αντικαταστήσετε τη σωλήνα. Για να ξεβιδώσετε το παξιμάδι πιάστε το μηχανισμό ασφάλισης (παρεμποδίζει το ξεβιδώμα) "B".

● **AQUAPROTECT - ΣΩΛΗΝΑ ΠΑΡΟΧΗΣ ΝΕΡΟΥ ΜΕ ΠΡΟΣΤΑΣΙΑ (εικ.6):** Στην περίπτωση που υφίσταται διαρροή νερού στον βασικό εσωτερικό σωλήνα "A", το προστατευτικό διαφανές κάλυμμα της σωλήνας "B" θα κρατήσει το νερό, εξασφαλίζοντας σας την δυνατότητα να ολοκληρώσετε το κύκλο. Αφού τελειώσει ο κύκλος πρέπει να αντικαταστήσετε τη σωλήνα με την βοήθεια τεχνικού από το Κέντρο Τεχνικής Υποστήριξης.

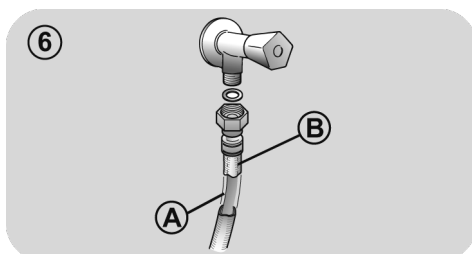
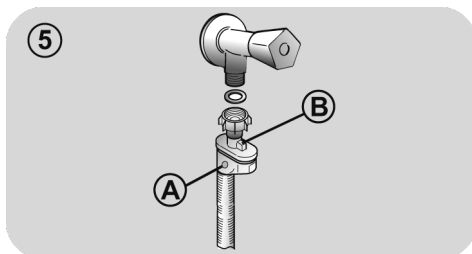
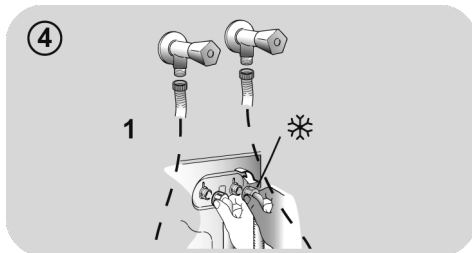
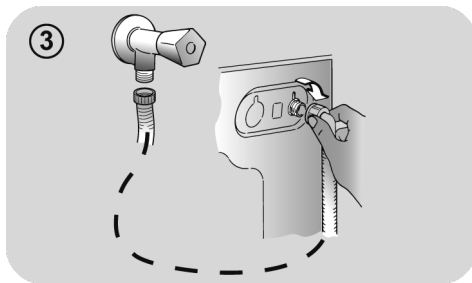

EL

Τοποθέτηση συσκευής

- Ευθυγραμμίστε τη συσκευή με το τοίχο προσέχοντας ώστε η σωλήνα να μην έχει λυγισμοί και συνδέστε τη σωλήνα αποχέτευσης στο στόμιο της μπανιέρας ή για ακόμη καλύτερη απομάκρυνση του νερού σε ένα σταθερό στόμιο αποχέτευσης στο τοίχο σε απόσταση τουλάχιστον 50 cm από το δάπεδο και με διάμετρο μεγαλύτερη από εκείνη του σωλήνα απαγωγής του νερού του πλυντηρίου (εικ.7).

- Αλφαδιάστε τη συσκευή ρυθμίζοντας τα ποδαράκια, βλέπε **εικόνα 8**:

a. περιστρέψτε προς τα δεξιά το παξιμάδι για να απελευθερώσετε τη βίδα;

b. Περιστρέψτε το ποδαράκι πάνω-κάτω ανάλογα έως ότου ακουμπήσει στο δάπεδο;

c. στερεώστε το ποδαράκι βιδώνοντας το παξιμάδι μέχρι να ακουμπήσει το πυθμένα του πλυντηρίου.

- Συνδέστε την πρίζα.



ΠΡΟΣΟΧΗ:

Στην περίπτωση που θα παραστεί η ανάγκη να αντικαταστήσετε το καλώδιο σύνδεσης με το δίκτυο ηλεκτρικής παροχής, επικοινωνήστε με το Κέντρο Τεχνικής Υποστήριξης.

Ελαττώματα της εγκατάστασης δεν καλύπτονται από την εγγύηση του κατασκευαστή.

7

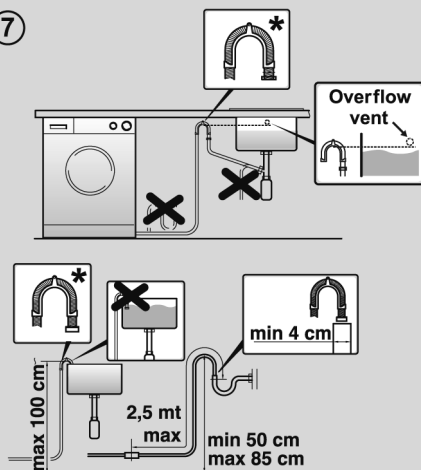

* ΤΟ ΑΞΕΣΟΥΑΡ ΠΩΛΕΙΤΑΙ ΞΕΧΩΡΙΣΤΑ

8

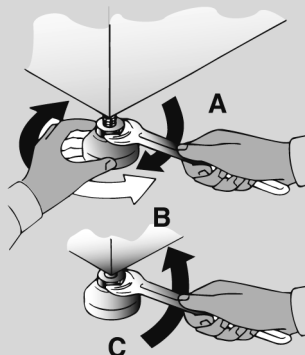

3. ΣΥΡΤΑΡΙ ΑΠΟΡΡΥΠΑΝΤΙΚΟ

Το συρτάρι του απορρυπαντικού είναι χωρισμένο σε 3 θήκες όπως δείχνει η **εικ. 9**:

- **θήκη "1"**: για το απορρυπαντικό της πρόπλυσης;
- **θήκη "☼"**: για τις πρόσθετες ειδικές ουσίες όπως μαλακτικό, αρώματα κλπ, ecc;



ΠΡΟΣΟΧΗ:

Τοποθετείστε μόνο ουσίες σε υγρή μορφή, το πλυντήριο είναι ρυθμισμένο και απορροφά αυτόματα αυτές τις ουσίες στο τελευταίο κύκλο ξεβγάλματος.

- **θήκη "2"**: για το απορρυπαντικό του κύκλου πλύσης.

ΜΕΡΙΚΑ ΜΟΝΤΕΛΑ διατίθενται και με το ειδικό δοχείο για απορρυπαντικό σε υγρή μορφή (**εικ. 10**). Για να το χρησιμοποιήσετε, τοποθετείστε το στην **θήκη "2"**. Με αυτό το τρόπο, το υγρό απορρυπαντικό θα πάει στον κάδο την σωστή στιγμή. Την θήκη αυτή μπορείτε να την χρησιμοποιήσετε εάν θέλετε να λευκάνετε (να βάλετε χλωρίνη) επιλέγοντας το πρόγραμμα "ξεβγάλμα".



ΠΡΟΣΟΧΗ:

Ορισμένα απορρυπαντικά δεν είναι σχεδιασμένα για χρήση στο συρτάρι απορρυπαντικού, αλλά συνοδεύονται από το δικό τους δοχείο, που τοποθετείται απευθείας μέσα στον κάδο.

9

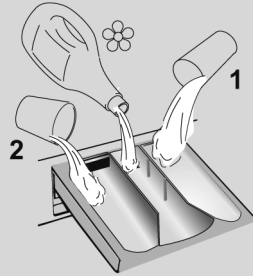

10

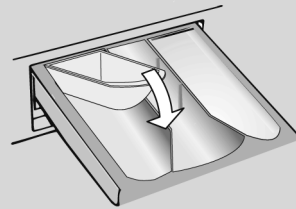

ΟΡΙΣΜΕΝΑ ΜΟΝΤΕΛΑ διαθέτουν σύστημα αυτόματης δοσολογίας το οποίο ρυθμίζει με ακρίβεια την ποσότητα απορρυπαντικού και μαλακτικού. Στην περίπτωση αυτή, ανατρέξτε στη συγκεκριμένη ενότητα στο κεφάλαιο **ΧΕΙΡΙΣΤΗΡΙΑ ΚΑΙ ΠΡΟΓΡΑΜΜΑΤΑ** για λεπτομέρειες.

4. ΠΡΑΚΤΙΚΕΣ ΣΥΜΒΟΥΛΕΣ

Οδηγίες για το φορτίο

Όταν ετοιμάζετε τα ρούχα που θα πλύνετε πρέπει να βεβαιωθείτε ότι:

- έχετε αφαιρέσει από το ρουχισμό μεταλλικά αντικείμενα όπως καρφίτσες, χρήματα, συνδετήρες;
- έχετε κουμπώσει τις μαξιλαροθήκες, τα φερμουάρ, έχετε δέσει τις ζώνες και τις μακριές κορδέλες από τις ρόμπες;
- έχετε αφαιρέσει από τις κουρτίνες τους γάντζους;
- έχετε διαβάσει προσεκτικά τις οδηγίες που αναγράφονται στις ετικέτες;
- έχετε απομακρύνει τους ανθεκτικούς λεκέδες με το ειδικό απορρυπαντικό.
- Εάν πρόκειται να πλύνετε δάπεδα, κουβερτόρια, καλύμματα ή άλλο βαρύ ρουχισμό σας συμβουλευόμαστε να μην χρησιμοποιήσετε το κύκλο στυψίματος.
- Για το πλύσιμο των μάλλινων βεβαιωθείτε πρώτα ότι το ρούχο μπορεί να πλυθεί στο πλυντήριο. Συμβουλευτείτε την ετικέτα με τις οδηγίες φροντίδας του ρούχου.
- Αφήστε την πόρτα της συσκευής ελαφρώς ανοιχτή μεταξύ των πλύσεων, για να αποφύγετε την ανάπτυξη τυχόν άσχημων μυρωδιών στο εσωτερικό του μηχανήματος.

Χρήσιμες συμβουλές για εξοικονόμηση

Συμβουλές για το πώς μπορείτε να εξοικονομήσετε χρήματα και να μην καταστρέψετε το περιβάλλον κατά τη χρήση της συσκευής σας.

- Γεμίστε τη συσκευή έως την υψηλότερη χωρητικότητα, όπως αναγράφεται στον πίνακα προγραμμάτων για κάθε πρόγραμμα - αυτό θα σας επιτρέψει να ΕΞΟΙΚΟΝΟΜΗΣΕΤΕ ενέργεια και νερό.
- Ο θόρυβος και η υπολειμματική υγρασία του πλυντηρίου επηρεάζονται από την ταχύτητα περιστροφής: η ταχύτερη περιστροφή συνδέεται με μεγαλύτερο θόρυβο και χαμηλότερη υπολειμματική υγρασία στο πλυντήριο.

- Τα πιο αποτελεσματικά προγράμματα όσον αφορά τη συνδυασμένη χρήση νερού και ενέργειας είναι συνήθως τα πιο μακράς διάρκειας με χαμηλότερη θερμοκρασία.

Τοποθετείτε στο πλυντήριο το μέγιστο φορτίο

- Για να αποφύγετε σπάταλη ενέργεια, νερού ή απορρυπαντικού τοποθετείτε για πλύσιμο το μέγιστο προβλεπόμενο φορτίο. Η εξοικονόμηση μπορεί να φτάσει έως το 50% της ενέργειας που θα καταναλώσετε πλένοντας δύο μισά φορτία, εάν κάνετε ένα πλήρες φορτίο.

Πότε είναι πραγματικά χρήσιμη η πρόπλυση?

- Μόνο όταν πρόκειται να πλύνετε εξαιρετικά βρώμικο ρουχισμό! Εάν δεν επιλέξετε το κύκλο πρόπλυσης εξοικονομείτε από 5 έως 15%.

Είναι απαραίτητο το πλύσιμο με ζεστό νερό?

- Προετοιμάστε τους λεκέδες με ένα διαλυτικό λεκέδων ή μουλιάστε ξεραμένους λεκέδες σε νερό, πριν την πλύση, για να αποφύγετε την πλύση με ζεστό πρόγραμμα. Εξοικονομήστε ενέργεια χρησιμοποιώντας ένα πρόγραμμα χαμηλής θερμοκρασίας.

Πριν χρησιμοποιήσουμε το πρόγραμμα στεγνώματος (ΠΛΥΝΤΗΡΙΑ-ΣΤΕΓΝΩΤΗΡΙΑ)

- ΕΞΟΙΚΟΝΟΜΟΥΜΕ ενέργεια και χρόνο επιλέγοντας υψηλή ταχύτητα περιστροφής για να μειωθεί η ποσότητα του νερού της μπουγάδας πριν από τη χρήση ενός προγράμματος στεγνώματος.

Δοσολογία του απορρυπαντικού

Ακολουθεί ένας σύντομος οδηγός με συμβουλές και πληροφορίες σχετικά με τη χρήση του απορρυπαντικού.

- Χρησιμοποιείτε μόνο απορρυπαντικά κατάλληλα για πλύσιμο στο πλυντήριο.
- Επιλέξτε το απορρυπαντικό σας ανάλογα με τον τύπο του υφάσματος (βαμβακερά, ευαίσθητα, συνθετικά, μάλλινα, μεταξωτά, κ.λπ.), το χρώμα, το είδος και την ποσότητα της βρωμιάς και την προγραμματισμένη θερμοκρασία πλυσίματος.

- Για να χρησιμοποιήσετε τη σωστή ποσότητα απορρυπαντικού, μαλακτικού ή άλλων πρόσθετων, ακολουθήστε προσεκτικά τις οδηγίες του κατασκευαστή κάθε φορά: **η σωστή χρήση της συσκευής με τη σωστή δόση σάς επιτρέπει να αποφυγείτε τα απόβλητα και να μειώσετε τις περιβαλλοντικές επιπτώσεις.**

Πλύσιμο με πρόγραμμα για βαμβακερά και θερμοκρασίες από 60°C και άνω για λευκό ανθεκτικό πολύ βρώμικο ρουχισμό ,χρησιμοποιείτε απορρυπαντικό σε σκόνη (heavy-duty) που περιέχει λευκαντικές ουσίες και σε αυτές τις θερμοκρασίες δίνει άριστα αποτελέσματα.

Πλύσιμο με προγράμματα με θερμοκρασία μεταξύ 60°C και 40°C, επιλέγετε το απορρυπαντικό ανάλογα με το ύφασμα ,το χρώμα και το βαθμό βρωμιάς. Κατά κανόνα για λευκό βαμβακερό ανθεκτικό ρουχισμό επιλέγετε απορρυπαντικό σε σκόνη, για τα χρωματιστά που δεν έχουν λεκέδες επιλέγετε υγρό απορρυπαντικό ή σε σκόνη ειδικό για την προστασία των χρωμάτων.

Πλύσιμο με προγράμματα με χαμηλή θερμοκρασία έως 40°C, ενδείκνυται η χρήση απορρυπαντικών υγρών ή σε σκόνη ειδικών για το πλύσιμο σε χαμηλή θερμοκρασία .

Για το πλύσιμο **μάλλινου και μεταξωτού** ρουχισμού **χρησιμοποιείτε αποκλειστικά τα ειδικά** για αυτού του είδους ρουχισμό απορρυπαντικά.

- Υπερβολική ποσότητα απορρυπαντικού οδηγεί σε υπερβολικό αφρό, ο οποίος εμποδίζει τη σωστή εκτέλεση του κύκλου πλυσίματος. Μπορεί επίσης να επηρεάσει την ποιότητα του πλυσίματος και του ξεπλύματος.

Η χρήση οικολογικών απορρυπαντικών χωρίς άλατα του φωσφόρου μπορεί να εμφανίσει τα εξής επακόλουθα:

- **το νερό που αποχετεύεται να είναι πιο θολό:** αυτό οφείλεται στην ύπαρξη αιωρούμενων σωματιδίων ζεόλιθων με αρνητικά αποτελέσματα στην ποιότητα του ξεβγάλματος.

- **παρουσία άσπρης σκόνης (ζεόλιθοι, στο τέλος του κύκλου επάνω στα ρούχα:** είναι φυσιολογικό ,η σκόνη δεν διεισδύει στις ίνες και δεν επηρεάζει το χρώμα τους.

- **παρουσία αφρού στο νερό του τελευταίου ξεβγάλματος:** δεν πρόκειται απαραίτητα για ένδειξη κακού ξεβγάλματος.

- **εμφανή δημιουργία αφρού:** η παρουσία αφρού πολύ συχνά οφείλεται στην ύπαρξη επιφανειοδραστικά ανιόντα που υπάρχουν στην σύνθεση των απορρυπαντικών και τα οποία απομακρύνονται πολύ δύσκολα από το ρουχισμό. Σε αυτή την περίπτωση η επανάληψη του κύκλου ξεβγάλματος δεν πρόκειται να βελτιώσει την κατάσταση.

Αν το πρόβλημα επιμένει ή αν υποπτεύεστε κάποια δυσλειτουργία, επικοινωνήστε αμέσως με ένα Εξουσιοδοτημένο Κέντρο Εξυπηρέτησης Πελατών.

5. ΚΑΘΑΡΙΣΜΟΣ ΚΑΙ ΣΥΝΤΗΡΗΣΗ ΡΟΥΤΙΝΑΣ

Η σωστή φροντίδα της συσκευής σας μπορεί να παρατείνει τη διάρκεια ζωής της.

Καθαρισμός του εξωτερικού της συσκευής

- Αποσυνδέστε τη συσκευή από την παροχή ρεύματος.
- Καθαρίστε το εξωτερικό πλαίσιο της συσκευής, χρησιμοποιώντας ένα υγρό πανί και **ΑΠΟΦΕΥΓΟΝΤΑΣ ΥΛΙΚΑ ΜΕ ΑΓΡΙΑ ΥΦΗ, ΑΛΚΟΟΛΗ Η/ΚΑΙ ΔΙΑΛΥΜΑΤΑ.**

Καθαρισμός θηκών απορρυπαντικού

- Προτείνεται να καθαρίζετε τακτικά τη σαπουνοθήκη για να μην συσσωρεύονται κατάλοιπα απορρυπαντικού και υπολείμματα πρόσθετων ουσιών.
- Αφαιρέστε το συρτάρι απαλά αλλά σταθερά.
- Καθαρίστε το συρτάρι με τρεχούμενο νερό και τοποθετήστε το ξανά στη θήκη του.

ΓΙΑ ΜΟΝΤΕΛΑ ΜΕ ΣΥΣΤΗΜΑ ΑΥΤΟΜΑΤΗΣ ΔΟΣΟΜΕΤΡΗΣΗΣ ΥΓΡΟΥ ΑΠΟΡΡΥΠΑΝΤΙΚΟΥ ΚΑΙ ΜΑΛΑΚΤΙΚΟΥ:

Πριν προχωρήσετε στον καθαρισμό, όλες οι θέσεις πρέπει να είναι άδειες.

- Βγάλτε τη σαπουνοθήκη τραβώντας την ολόκληρη έξω πατώντας το κουμπί απελευθέρωσης, προσέχοντας τη διαρροή καταλοίπων απορρυπαντικού.

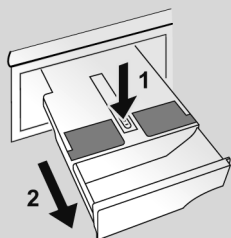

- Γεμίστε τη σαπουνοθήκη με ζεστό νερό.

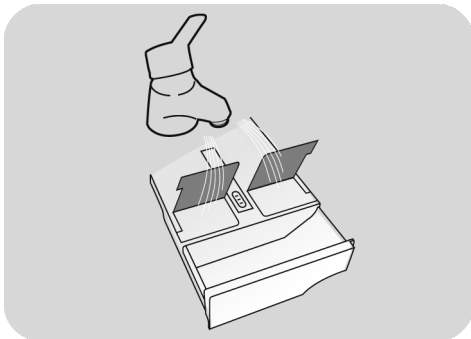

- Ανακινήστε τη σαπουνοθήκη ώστε το νερό να φτάσει σε όλες τις θέσεις.

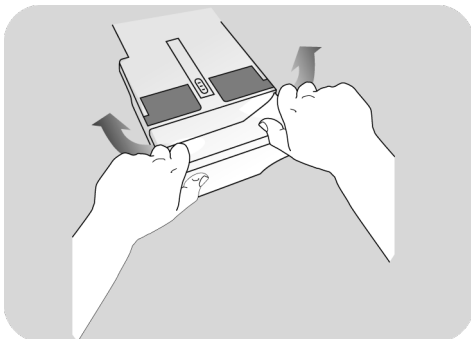

- Αδειάστε τη σαπουνοθήκη από το πολύ νερό και εισάγετέ την ξανά πλήρως.



ΠΡΟΣΟΧΗ:

ΜΗΝ ΧΡΗΣΙΜΟΠΟΙΕΙΤΕ προϊόντα με οξέα (για παράδειγμα ξύδι) ή σκληρά απορρυπαντικά για να καθαρίσετε τη σαπουνοθήκη, ώστε να μην υποστούν ζημιά οι τσιμούχες ή/και τα εσωτερικά εξαρτήματα της συσκευής.

Καθαρισμός του φίλτρου της αντλίας

- Η συσκευή διαθέτει ειδικό φίλτρο που παγιδεύει μεγαλύτερα υπολείμματα που θα μπορούσαν να μπλοκάρουν το σύστημα αποστράγγισης, όπως κουμπιά ή νομίσματα (ανάλογα με το μοντέλο, εξετάστε την έκδοση **A** ή **B**).

Συνιστούμε τον έλεγχο και τον καθαρισμό του φίλτρου 5 ή 6 φορές το χρόνο.

- Αποσυνδέστε τη συσκευή από την παροχή ρεύματος.
- Πριν ξεβιδώσετε το φίλτρο, είναι σκόπιμο να βάλετε από κάτω ένα απορροφητικό ύφασμα ώστε το υπόλοιπο νερό να μην βρέξει το δάπεδο.
- Περιστρέψτε το φίλτρο αριστερόστροφα μέχρι το στοπ στην κάθετη θέση.
- Αφαιρέστε και καθαρίστε το φίλτρο, τοποθετήστε το στη θέση του και περιστρέψτε το δεξιόστροφα.
- Επαναλάβετε τις κινήσεις που περιγράφονται πιο πάνω για να τοποθετήσετε όλα τα εξαρτήματα στη θέση τους.

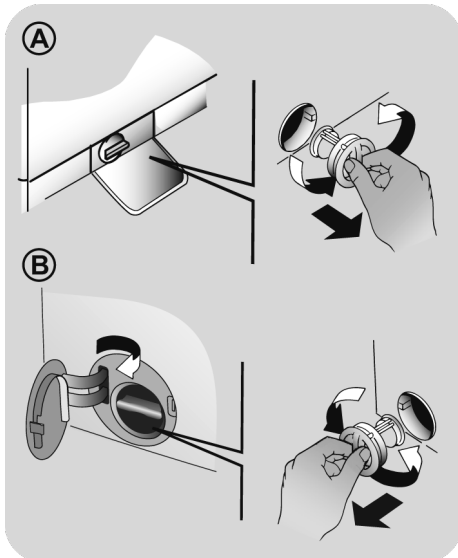

Οδηγίες για την μεταφορά της συσκευής και την προετοιμασία για παρατεταμένη αχρησία

- Εάν η συσκευή τοποθετηθεί σε μη θερμαινόμενο χώρο για μεγάλα χρονικά διαστήματα, όλα τα υπολείμματα νερού πρέπει να απομακρύνονται εντελώς από τους σωλήνες.
- Αποσυνδέστε τη συσκευή από την παροχή ρεύματος.
- Αποσυνδέστε την σωλήνα αποχέτευσης από την ταινία στήριξης και κατεβάστε προς το δάπεδο τη σωλήνα προκειμένου να αδειάσετε το νερό σε μια λεκάνη.
- Στερεώστε τη σωλήνα αποχέτευσης στη θέση της.

ΓΙΑ ΜΟΝΤΕΛΑ ΜΕ ΣΥΣΤΗΜΑ ΑΥΤΟΜΑΤΗΣ ΔΟΣΟΜΕΤΡΗΣΗΣ ΥΓΡΟΥ ΑΠΟΡΡΥΠΑΝΤΙΚΟΥ ΚΑΙ ΜΑΛΑΚΤΙΚΟΥ:

σε περίπτωση που πρέπει να δώσετε κλίση στο πλυντήριο ή να το μετακινήσετε, αφαιρέστε τη σαπυνοθήκη πριν προχωρήσετε, διατηρώντας την σε οριζόντια θέση για να αποφύγετε τυχόν διαρροή.

6. ΤΗΛΕΧΕΙΡΙΣΜΟΣ (WI-FI)

Αυτή η συσκευή είναι εξοπλισμένη με τεχνολογία **Wi-Fi** η οποία σας επιτρέπει να την ελέγχετε απομακρυσμένα μέσω της εφαρμογής.

ΚΑΤΑΧΩΡΗΣΗ ΣΥΣΚΕΥΗΣ (ΣΤΗΝ ΕΦΑΡΜΟΓΗ)

- Κατεβάστε την εφαρμογή στη συσκευή σας χρησιμοποιώντας τον παρακάτω κωδικό QR:



ή μέσω του συνδέσμου:
go.haier-europe.com/download-app

Η εφαρμογή είναι διαθέσιμη για συσκευές με λειτουργικό Android και iOS, και για tablets και για smartphones.

Για να αποκτήσετε όλες τις πληροφορίες για τις διαθέσιμες λειτουργίες μέσω Wi-Fi πλοηγηθείτε στην εφαρμογή σε κατάσταση DEMO.

- Ανοίξτε την εφαρμογή, δημιουργήστε προφίλ χρήστη (ή συνδεθείτε εάν έχετε ήδη) και ακολουθήστε τις οδηγίες που εμφανίζονται στην οθόνη της συσκευής.

ΕΝΕΡΓΟΠΟΙΗΣΗ ΤΗΛΕΧΕΙΡΙΣΜΟΣ

- Ελέγξτε ότι το ρούτερ είναι ενεργοποιημένο και συνδεδεμένο στο Ίντερνετ.
- Τοποθετήστε το φορτίο, κλείστε την πόρτα και προσθέστε απορρυπαντικό εάν χρειάζεται.
- Γυρίστε το επιλογέας προγράμματος στη θέση **ΤΗΛΕΧΕΙΡΙΣΜΟΣ (Wi-Fi)** : η πόρτα θα κλειδώσει και τα χειριστήρια στον πίνακα ελέγχου θα απενεργοποιηθούν.

- Εκκινήστε τον κύκλο χρησιμοποιώντας την εφαρμογή. Όταν ο κύκλος ολοκληρωθεί, απενεργοποιήστε τη συσκευή γυρίζοντας το επιλογέας προγράμματος στη θέση **OFF (ΑΝΕΝΕΡΓΟ)** για να ξεκλειδώσετε την πόρτα.

ΑΠΕΝΕΡΓΟΠΟΙΗΣΗ ΤΗΛΕΧΕΙΡΙΣΜΟΣ

- Για να βγείτε από τη λειτουργία **ΤΗΛΕΧΕΙΡΙΣΜΟΣ** ενώ ένας κύκλος είναι σε εξέλιξη, γυρίστε το επιλογέας προγράμματος σε οποιαδήποτε άλλη θέση εκτός της θέσης **ΤΗΛΕΧΕΙΡΙΣΜΟΣ (Wi-Fi)**. Ο πίνακας ελέγχου της συσκευής θα επανενεργοποιηθεί και, αν ο κύκλος έχει τεθεί σε παύση, θα μπορείτε να ανοίξετε την πόρτα μόλις σβήσει η λυχνία **ΑΣΦΑΛΙΣΗΣ ΠΟΡΤΑΣ**.

Για λόγους ασφαλείας, σε ορισμένες φάσεις του κύκλου πλυσίματος, μπορείτε να ανοίξετε την πόρτα αν η στάθμη του νερού είναι πιο χαμηλά από το κάτω χείλος και αν η θερμοκρασία είναι μικρότερη από 45°C. Αν ισχύουν αυτές οι συνθήκες, περιμένετε να σβήσει η λυχνία **ΑΣΦΑΛΙΣΗΣ ΠΟΡΤΑΣ** πριν ανοίξετε την πόρτα.

- Με την πόρτα κλειστή, γυρίστε τον διακόπτη στη θέση **ΤΗΛΕΧΕΙΡΙΣΜΟΣ (Wi-Fi)** ώστε να ελέγχετε και πάλι τη συσκευή μέσω της εφαρμογής. Αν υπάρχει κύκλος σε εξέλιξη, θα συνεχιστεί.

7. ΓΡΗΓΟΡΟΣ ΟΔΗΓΟΣ ΧΡΗΣΗΣ

Το οικιακή συσκευή αυτό προσαρμόζει αυτόματα την στάθμη νερού στο είδος και την ποσότητα του ρουχισμού που πρόκειται να πλυθεί. Με αυτό το σύστημα μειώνεται αισθητά τόσο η κατανάλωση όσο και η διάρκεια του κύκλου.

Επιλογή προγράμματος

- Ενεργοποιήστε την οικιακή συσκευή και επιλέξτε το κατάλληλο πρόγραμμα.
- Μπορείτε να προσαρμόσετε τις ρυθμίσεις του προγράμματος πλύσης εάν είναι απαραίτητο και να επιλέξετε τις ρυθμίσεις που επιθυμείτε.

ΣΤΕΓΝΩΜΑ (μόνο για ΠΛΥΝΤΗΡΙΑ-ΣΤΕΓΝΩΤΗΡΙΑ)

Αν θέλετε ο κύκλος στεγνώματος να αρχίσει αυτόματα μετά το πλύσιμο, επιλέξτε το επιθυμητό πρόγραμμα πλύσης και μετά τον κύκλο στεγνώματος. Επίσης μπορείτε όταν ολοκληρωθεί το πλύσιμο, μετά να επιλέξετε ένα πρόγραμμα στεγνώματος.

- Πατήστε το κουμπί έναρξης του προγράμματος.
- Το τέλος του προγράμματος υποδεικνύεται από ένα μήνυμα στην οθόνη (σε ορισμένα μοντέλα, όλες οι ενδεικτικές λυχνίες στο στάδιο αυτό θα ανάψουν).
- Απενεργοποιήστε το οικιακή συσκευή.

Συμβουλευθείτε το πίνακα προγραμμάτων και ακολουθείστε τις οδηγίες με την σειρά που αναφέρονται. Η πιο πάνω οδηγία ισχύει ανεξάρτητα από το πρόγραμμα που θα επιλέξετε.

Τεχνικά στοιχεία

Πιεσηνερου:

min 0,05 Mpa / max 0,8 Mpa

Ταχυτητα στιψιμα τοσ:

κοιτάξτε την πινακίδα των χαρακτηριστικών.

**Παροχη ρευματος/Ενταση ρευματος/
Ταση ρευματος:**

κοιτάξτε την πινακίδα των χαρακτηριστικών.

8. ΧΕΙΡΙΣΤΗΡΙΑ ΚΑΙ ΠΡΟΓΡΑΜΜΑΤΑ



* Ανάλογα με το μοντέλο

- A** Πλήκτρο ΕΝΑΡΞΗΣ/ΔΙΑΚΟΠΗΣ
 - B** Πλήκτρο ΕΠΙΛΟΓΗΣ ΘΕΡΜΟΚΡΑΣΙΑΣ
 - C** Πλήκτρο ΕΠΙΛΟΓΗΣ ΣΤΥΨΙΜΑΤΟΣ
 - D** Πλήκτρο ΜΕΤΑΘΕΣΗΣ ΕΝΑΡΞΗΣ ΛΕΙΤΟΥΡΓΙΑΣ
 - E** Πλήκτρο ΕΠΙΛΟΓΩΝ
 - F** Πλήκτρο ΓΡΗΓΟΡΟΥ ΠΡΟΓΡΑΜΜΑΤΟΣ / ΒΑΘΜΟΥ ΒΡΩΜΙΑΣ
 - G** Πλήκτρο SPECIAL PROGRAMMES
 - H** Πλήκτρο ΑΤΜΟΣ
(περιλαμβάνεται μόνο σε ορισμένα μοντέλα)
- B+C** ΚΛΕΙΔΩΜΑ ΘΘΟΝΗΣ



ΠΡΟΣΟΧΗ:

μην ακουμπάτε τα κουμπιά ενόσω συνδέετε τη συσκευή στην παροχή, γιατί η συσκευή ρυθμίζει το σύστημα κατά την διάρκεια των πρώτων δευτερόλεπτων: ακουμπώντας τα κουμπιά η συσκευή δεν μπορεί να λειτουργήσει σωστά. Σε αυτή την περίπτωση, αποσυνδέστε τη συσκευή από την παροχή και επαναλάβετε την διαδικασία.

Επιλογέας προγράμματος με θέση OFF

- Περιστρέφοντας τον επιλογέα στην οθόνη εμφανίζονται οι ρυθμίσεις του προγράμματος που έχετε επιλέξει.
- Διακόψτε την λειτουργία της συσκευής περιστρέφοντας τον επιλογέα στη θέση OFF.

Πρώτη λειτουργία

- Ρύθμιση γλώσσας

- Αφού συνδέσετε τη συσκευή στο δίκτυο τροφοδοσίας και την ενεργοποιήσετε, πατήστε το κουμπί "B" ή "C" για να εμφανίσετε τις διαθέσιμες γλώσσες.
- Επιλέξτε την επιθυμητή γλώσσα πατώντας το κουμπί **ΕΝΑΡΞΗΣ/ΔΙΑΚΟΠΗΣ**.

- Αλλαγή γλώσσας

Εάν θέλετε να αλλάξετε τις ρυθμίσεις γλώσσας πατήστε ταυτόχρονα τα κουμπιά "D" και "E" για περίπου 5 δευτερόλεπτα. Η οθόνη θα εμφανιστεί στα **ΑΓΓΛΙΚΑ** και θα μπορείτε να επιλέξετε μια νέα γλώσσα.

Πλήκτρο ΕΝΑΡΞΗΣ/ΔΙΑΚΟΠΗΣ

Κλείστε την πόρτα ΠΡΙΝ πιέσετε το πλήκτρο **ΕΝΑΡΞΗΣ/ΔΙΑΚΟΠΗΣ**.

- Για να εκκινήσετε τον επιλεγμένο κύκλο με τις προεπιλεγμένες ρυθμίσεις πατήστε το κουμπί **ΕΝΑΡΞΗΣ/ΔΙΑΚΟΠΗΣ**. Όταν το πρόγραμμα ξεκινήσει στη ψηφιακή οθόνη θα εμφανιστεί ο χρόνος που απομένει για την ολοκλήρωσή του.
- Εάν θέλετε να τροποποιήσετε το επιλεγμένο πρόγραμμα πατήστε τα κουμπιά των επιθυμητών επιλογών, τροποποιήστε τις προεπιλεγμένες ρυθμίσεις και έπειτα πατήστε το κουμπί **ΕΝΑΡΞΗΣ/ΔΙΑΚΟΠΗΣ** για να ξεκινήσει ο κύκλος.

Μπορείτε να ρυθμίσετε μόνο επιλογές που είναι συμβατές με το επιλεγμένο πρόγραμμα.

- Αφού ενεργοποιήσετε τη συσκευή, περιμένετε μερικά δευτερόλεπτα για να ξεκινήσει η εκτέλεση του προγράμματος.

ΔΙΑΡΚΕΙΑ ΠΡΟΓΡΑΜΜΑΤΟΣ

- Όταν επιλέγετε ένα πρόγραμμα στην οθόνη εμφανίζεται αυτόματα η διάρκεια του κύκλου η οποία μπορεί να διαφέρει ανάλογα με τις επιλογές που έχετε ρυθμίσει.
- Μόλις ξεκινήσει το πρόγραμμα πλήσης η συσκευή θα σας ενημερώνει συνεχώς για τον χρόνο που απομένει έως την ολοκλήρωσή του κύκλου.
- Η συσκευή υπολογίζει το χρόνο ολοκλήρωσης του επιλεγμένου προγράμματος με βάση ένα συμβατικό φορτίο, και κατά τη διάρκεια του κύκλου διορθώνει τον εναπομείναντα χρόνο ανάλογα με το μέγεθος και τη σύνθεση του φορτίου.

ΤΕΛΟΣ ΠΡΟΓΡΑΜΜΑΤΟΣ

- Μόλις η οθόνη υποδείξει ότι το πρόγραμμα ολοκληρώθηκε και η φωτεινή ένδειξη ΑΣΦΑΛΙΣΗΣ ΠΟΡΤΑΣ σβήσει, μπορείτε να ανοίξετε την πόρτα.
- Διακόψτε την λειτουργία της συσκευής περιστρέφοντας τον επιλογέα στη θέση OFF.

Ο επιλογέας προγράμματος πρέπει να επαναφέρεται στη θέση OFF στο τέλος του κύκλου ή πριν να επιλέξετε το επόμενο κύκλο (διαδοχικές πλύσεις).

ΔΙΑΚΟΠΗ ΤΗΣ ΣΥΣΚΕΥΗΣ

- Κρατήστε πατημένο το κουμπί **ΕΝΑΡΞΗΣ/ΔΙΑΚΟΠΗΣ** για περίπου 2 δευτερόλεπτα (ορισμένες λυχνίες και η ένδειξη του υπολειπόμενου χρόνου θα αναβοσβήσουν, υποδεικνύοντας ότι η συσκευή έχει τεθεί σε διακοπή).

Για λόγους ασφαλείας, σε ορισμένες φάσεις του κύκλου πλυσίματος, μπορείτε να ανοίξετε την πόρτα αν η στάθμη του νερού είναι πιο χαμηλά από το κάτω χέιλος και αν η θερμοκρασία είναι μικρότερη από 45°C. Αν ισχύουν αυτές οι συνθήκες, περιμένετε να σβήσει η λυχνία **ΑΣΦΑΛΙΣΗΣ ΠΟΡΤΑΣ πριν ανοίξετε την πόρτα.**

- Πιέστε και πάλι το κουμπί **ΕΝΑΡΞΗΣ/ΔΙΑΚΟΠΗΣ** για να ξεκινήσει το πρόγραμμα από το σημείο που είχε διακοπεί.

ΑΚΥΡΩΣΗ ΕΠΙΛΕΓΜΕΝΟΥ ΠΡΟΓΡΑΜΜΑΤΟΣ

- Για να ακυρώσετε ένα πρόγραμμα, περιστρέψτε τον επιλογέα στην θέση **OFF**.
- Περιμένετε η λυχνία **ΑΣΦΑΛΙΣΗΣ ΠΟΡΤΑΣ** να σβήσει προτού ανοίξετε τη πόρτα.

Πλήκτρο ΕΠΙΛΟΓΗΣ ΘΕΡΜΟΚΡΑΣΙΑΣ

- Αυτό το κουμπί σας επιτρέπει να μεταβάλετε τη θερμοκρασία των κύκλων πλυσίματος.
- Δεν δύναται η αύξηση της θερμοκρασίας πάνω από το ανώτατο επιτρεπόμενο όριο για κάθε πρόγραμμα με σκοπό να προστατευτούν τα υφάσματα.

- Σε περίπτωση που θέλετε να πραγματοποιήσετε πλύση με κρύο νερό, όλες οι ενδείξεις πρέπει να είναι απενεργοποιημένες.

Πλήκτρο ΕΠΙΛΟΓΗΣ ΣΤΥΨΙΜΑΤΟΣ

- Πατώντας αυτό το κουμπί, είναι δυνατόν να μειωθεί η μέγιστη ταχύτητα και, εφόσον επιθυμείτε, μπορείτε να ακυρώσετε τον κύκλο στύψιματος.
- Αν η ετικέτα δεν αναφέρει συγκεκριμένα στοιχεία, είναι δυνατή η χρήση μέγιστης ταχύτητας στύψιματος αυτού του προγράμματος.

Για να προστατευτούν τα υφάσματα, δεν είναι δυνατή η αύξηση της ταχύτητας πάνω από το επιτρεπόμενο όριο του κάθε προγράμματος.

- Για να επανενεργοποιήσετε τον κύκλο στύψιματος, πατήστε το κουμπί διαδοχικά μέχρι να φτάσει στην επιθυμητή ταχύτητα στροφών στύψιματος.
- Είναι εφικτή η τροποποίηση της ταχύτητας των στροφών στύψιματος, χωρίς την παύση της λειτουργίας της συσκευής.

Η συσκευή είναι εξοπλισμένη με ειδικό ηλεκτρονικό αισθητήριο που αποτρέπει την εκτέλεση του κύκλου στύψιματος αν τα ρούχα στο τύμπανο δεν είναι ομοιόμορφα καταναμημένα. Αυτό αποτρέπει το θόρυβο και τις δονήσεις και εξασφαλίζει μεγαλύτερη διάρκεια ζωής της συσκευής.

Μεγαλύτερη δόση απορρυπαντικού μπορεί να προκαλέσει υπερβολικό αφρό. Αν η συσκευή ανιχνεύσει την παρουσία υπερβολικού αφρού, μπορεί να αποκλείσει τη φάση στύψιματος ή να επεκτείνει τη διάρκεια του προγράμματος και την αύξηση της κατανάλωσης του νερού.

Πλήκτρο ΜΕΤΑΘΕΣΗΣ ΕΝΑΡΞΗΣ ΛΕΙΤΟΥΡΓΙΑΣ

- Με αυτό το πλήκτρο σας δίνετε η δυνατότητα να μεταθέσετε την έναρξη λειτουργίας μέχρι **24 ώρες**.
- Για να καθυστερήσετε την ώρα έναρξης ακολουθείστε την πιο κάτω διαδικασία:
 - Επιλέξτε το πρόγραμμα.
 - Πατήστε το κουμπί μία φορά για να ενεργοποιήσετε τη χρονοκαθυστέρηση εκκίνησης και πατήστε το ξανά (ή κρατήστε το πατημένο) για να ρυθμίσετε τη χρονοκαθυστέρηση. Η χρονοκαθυστέρηση αυξάνεται κάθε φορά που πιέζετε το κουμπί, μέχρι τις **24 ώρες**, μετά από αυτό το σημείο εάν πιέσετε ξανά το κουμπί η χρονοκαθυστέρηση εκκίνησης θα επιστρέψει στο μηδέν.
 - Επιβεβαιώστε την ρύθμιση πιέζοντας το πλήκτρο **ΕΝΑΡΞΗΣ/ΔΙΑΚΟΠΗΣ**. Εχει ξεκινήσει η μέτρηση του χρόνου μετά το πέρας της οποίας το πρόγραμμα θα ξεκινήσει αυτόματα.
- Μπορείτε να ακυρώσετε τη μεταχρονολογημένη έναρξη γυρίζοντας τον επιλογέα στη θέση **OFF**.

Εάν σημειωθεί διακοπή ρεύματος ενώ το μηχάνημα λειτουργεί, μόλις αποκατασταθεί η παροχή ρεύματος, το μηχάνημα θα ξεκινήσει από την αρχή της φάσης στην οποία βρισκόταν όταν σημειώθηκε η διακοπή ρεύματος.

Τα κουμπιά επιλογών πρέπει να ενεργοποιούνται πριν πατήσετε το πλήκτρο **ΕΝΑΡΞΗΣ/ΔΙΑΚΟΠΗΣ**.

Πλήκτρο ΕΠΙΛΟΓΩΝ

Αυτό το κουμπί επιτρέπει να επιλέξετε ανάμεσα σε τρεις διαφορετικές επιλογές:

- ΠΡΟΠΛΥΣΗ

- Με αυτή την επιλογή ενεργοποιείται η φάση πρόπλυσης που είναι ιδιαίτερα

χρήσιμη για το λύσιμο ιδιαίτερα βρώμικων φορτίων ρουχισμού, η λειτουργία ενεργοποιείται μόνο σε συγκεκριμένα ογράμματα που μπορείτε να πληροφορηθείτε στο πίνακα προγραμμάτων.

- Η ποσότητα του απορρυπαντικού που θα προσθέσετε στην ειδική θήκη πρέπει να αντιστοιχεί στο 20% της αναγραφόμενης ποσότητας από τον κατασκευαστή του απορρυπαντικού, για τον κύκλο της πλύσης.

- ΕΠΙΠΛΕΟΝ ΞΕΒΓΑΛΜΑ

- Αυτή η επιλογή σας επιτρέπει να προσθέσετε ένα επιπλέον ξέβγαλμα στο τέλος του κύκλου πλύσης και έχει μελετηθεί για ανθρώπους με ευαίσθητη επιδερμίδα, όπου υπόλειμμα απορρυπαντικού μπορεί να τους προκαλέσει ερεθισμούς ή αλλεργίες.
- Αυτή η λειτουργία προτείνεται για παιδικά ρούχα ή για περιπτώσεις πολύ λερωμένων στα οποία χρησιμοποιείται μεγάλη ποσότητα απορρυπαντικού ή και στο πλύσιμο πετσετών των οποίων οι ίνες, ως επί το πλείστον, έχουν την τάση να διατηρούν απορρυπαντικό.

- ΥΓΙΕΙΝΗ +

Μπορείτε να το ενεργοποιήσετε μόνο όταν έχετε ρυθμίσει τη θερμοκρασία στους 60°C. Η επιλογή αυτή επιτρέπει την υγιεινή απολύμανση των ρούχων σας, διατηρώντας την ίδια θερμοκρασία σε ολόκληρη τη διάρκεια του πλυσίματος.

Εάν η επιλογή δεν είναι συμβατή με το επιλεγμένο πρόγραμμα, η σχετική ενδεικτική λυχνία αναβοσβήνει αρχικά και στη συνέχεια, σβήνει.

Πλήκτρο ΓΡΗΓΟΡΟΥ ΠΡΟΓΡΑΜΜΑΤΟΣ / ΒΑΘΜΟΥ ΒΡΩΜΙΑΣ

Αυτό το κουμπί σας επιτρέπει να επιλέξετε ανάμεσα σε δύο διαφορετικές επιλογές, ανάλογα με το επιλεγμένο πρόγραμμα:

- ΓΡΗΓΟΡΟΥ ΠΡΟΓΡΑΜΜΑΤΟΣ

Το κουμπί ενεργοποιείται όταν επιλέξετε το πρόγραμμα **RAPID CARE (14'/30'/44')** και σας επιτρέπει να επιλέξετε έναν από τους τρεις αναφερόμενους χρόνους.

- ΒΑΘΜΟΥ ΒΡΩΜΙΑΣ

- Μόλις έχει επιλεγεί το πρόγραμμα, θα εμφανιστεί ο χρόνος πλύσης του προγράμματος.
- Αυτή η επιλογή σας επιτρέπει να επιλέξετε ανάμεσα σε 3 επίπεδα έντασης πλύσης, τροποποιώντας τη διάρκεια του προγράμματος, ανάλογα από τον βαθμό λερώματος των ρούχων (δύναται να χρησιμοποιηθεί μόνο σε κάποια προγράμματα, όπως αναφέρεται στον πίνακα προγραμμάτων).

- Με την βοήθεια του ηλεκτρονικού προγραμματισμού, η αποχέτευση του νερού στις ενδιάμεσες φάσεις γίνεται αθόρυβα, ώστε η επιλογή του συγκεκριμένου τρόπου λειτουργίας να είναι χρήσιμη για πλύσιμο την νύκτα (ώρες κοινής ησυχίας).

Πλήκτρο SPECIAL PROGRAMMES

Αυτό το κουμπί σας δίνει τη δυνατότητα να επιλέγετε μεταξύ **τριών** διαφορετικών επιλογών (**διατίθενται μόνο σε ορισμένα προγράμματα**):

- ΕΝΕΡΓΗ ΠΛΥΣΗ

- Αυτή η επιλογή (η οποία μπορεί να ρυθμιστεί σε αρκετά προγράμματα) βελτιστοποιεί την κατανάλωση νερού και ρεύματος του επιλεγμένου προγράμματος, διατηρώντας αναλλοίωτη την απόδοση της πλύσης.
- Η τεχνολογία **ΕΝΕΡΓΗ ΠΛΥΣΗ** έχει σχεδιαστεί για μικρότερα φορτία και ελαφρώς λερωμένα ρούχα, ώστε να περιορίζει τις περιττές σπατάλες.

- ΚΑΘΑΡΙΣΜΟΣ ΤΥΜΠΑΝΟΥ

- Ένα πρόγραμμα που αναπτύχθηκε για τον καθορισμό του κάδου του πλυντηρίου.
- Χρησιμοποιείτε μόνο απορρυπαντικό σε σκόνη.
- Μην ξεκινάτε το πρόγραμμα όταν υπάρχουν ρούχα στο πλυντήριο.
- Συνιστάται η εκτέλεση αυτού του προγράμματος περίπου κάθε 50 κύκλους πλύσης.
- Μπορείτε να ρυθμίσετε αυτήν την επιλογή μόνο στο πρόγραμμα **ΑΠΟΧΕΤΕΥΣΗ & ΣΤΥΨΙΜΟ**.

Αυτές οι επιλογές πρέπει να ρυθμίζονται πριν το πάτημα του κουμπιού **ΕΝΑΡΞΗΣ/ΔΙΑΚΟΠΗΣ**. Εάν η επιλογή δεν είναι συμβατή με το επιλεγμένο πρόγραμμα, η σχετική ενδεικτική λυχνία αναβοσβήνει αρχικά και στη συνέχεια, σβήνει.

- ΝΥΚΤΑ & ΗΜΕΡΑ

- Με αυτή την επιλογή μπορείτε να μειώσετε τις στροφές του κύκλου στύψιματος έως τις 400 σ.α.λ, να αυξήσετε την ποσότητα του νερού στην τελευταία φάση ξεβγάλματος ώστε το νερό να διεισδύσει ομοιόμορφα στις ίνες.
- Κατά τη φάση συγκράτησης νερού στο τύμπανο, το μηχάνημα βρίσκεται σε λειτουργία παύσης.
- Πατήστε **ΕΝΑΡΞΗ** για να τερματίσετε τον κύκλο πλύσης με το στύψιμο (το οποίο μπορεί να μειωθεί ή να καταργηθεί με το συγκεκριμένο πλήκτρο) και τη φάση αποστράγγισης.

Πλήκτρο ΑΤΜΟΣ*

Αυτό το κουμπί επιτρέπει ορισμένους κύκλους πλυσίματος να τους ακολουθήσει μια ειδική επεξεργασία (ανατρέξτε στον πίνακα προγραμμάτων). Η λειτουργία ατμού λειτουργεί χαλαρώνοντας τις ζάρες στα υγρά ρούχα και έτσι μειώνει το χρόνο που χρειάζεται για το σιδέρωμα αυτών των ρούχων. Οι ίνες ανανεώνονται και φρεσκάρονται με την αφαίρεση των άσχημων οσμών. Κάθε πρόγραμμα παρέχει μια ειδική επεξεργασία με ατμό, προκειμένου να εξασφαλιστεί η μέγιστη αποτελεσματικότητα καθαρισμού σύμφωνα με το είδος του υφάσματος και το χρώμα του ρούχου.

Αυτή η επιλογή θα πρέπει να επιλεγεί πριν πιάσετε το κουμπί **PLAY/ΠΑΥΣΗ**.

* *Περιλαμβάνεται μόνο σε ορισμένα μοντέλα*

ΚΛΕΙΔΩΜΑ ΟΘΟΝΗΣ

- Πιέζοντας ταυτόχρονα τα κουμπιά **"B"** και **"C"** για περίπου **3 δευτερόλεπτα**, η συσκευή σας επιτρέπει να κλειδώσετε τα πλήκτρα. Κατ' αυτόν τον τρόπο, μπορεί να αποτραπούν οι τυχαίες ή οι ανεπιθύμητες αλλαγές, σε περίπτωση που κατά λάθος πατηθεί ένα κουμπί κατά τη διάρκεια ενός κύκλου.
- Το πλήκτρο κλειδώματος μπορεί να ακυρωθεί απλώς με την ταυτόχρονη πίεση αυτών των δύο κουμπιών ή απενεργοποιώντας την συσκευή.

Ψηφιακή Οθόνη

Μέσω της ψηφιακής οθόνης είστε αδιάκοπα ενήμερος για την κατάσταση στην οποία βρίσκεται η συσκευή.

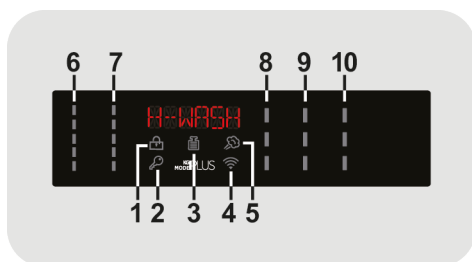

1) ΛΥΧΝΙΑ ΚΛΕΙΔΩΜΑΤΟΣ ΠΟΡΤΑΣ

- Η ενδεικτική λυχνία ανάβει όταν η πόρτα κλείσει καλά.

Κλείστε την πόρτα ΠΡΙΝ πιάσετε το πλήκτρο **ΕΝΑΡΞΗΣ/ΔΙΑΚΟΠΗΣ.**

- Όταν πιάσετε το πλήκτρο **ΕΝΑΡΞΗΣ/ΔΙΑΚΟΠΗΣ** εάν η πόρτα είναι κλειστή η ενδεικτική λυχνία θα αρχίσει να αναβοσβήνει και μετά θα παραμείνει αναμμένη.

Εάν η πόρτα δεν έχει κλείσει καλά ή λυχνία θα αναβοσβήνει για **7 δευτερόλεπτα** και μετά θα ακυρωθεί η έναρξη λειτουργίας. Σε αυτή την περίπτωση κλείστε καλά την πόρτα και πιάστε εκ νέου το πλήκτρο **ΕΝΑΡΞΗΣ/ΔΙΑΚΟΠΗΣ**.

- Ένας ειδικός μηχανισμός ασφάλειας παρεμποδίζει το άνοιγμα της πόρτας αμέσως μετά το τέλος του κύκλου. Περιμένετε **2 λεπτά μετά το τέλος** του κύκλου, η λυχνία ασφάλισης της πόρτας θα σβήσει τότε μπορείτε να ανοίξετε την πόρτα. Στο τέλος του κύκλου περιστρέψτε τον επιλογέα προγράμματος στη θέση **OFF**.

2) ΛΥΧΝΙΑ ΚΛΕΙΔΩΜΑ ΠΛΗΚΤΡΩΝ

Η φωτεινή ένδειξη δείχνει ότι τα πλήκτρα είναι κλειδωμένα.

3) ΛΥΧΝΙΑ Kg Mode PLUS

(ενεργό μόνο σε ορισμένα προγράμματα)

- Κατά την διάρκεια των πρώτων λεπτών του κύκλου, η ένδειξη **"Kg Mode PLUS"** παραμένει ενεργοποιημένος γιατί ένας αισθητήρας καταγράφει το βάρος του φορτίου και προσαρμόζει ανάλογα την διάρκεια του κύκλου, την ποσότητα του νερού και την κατανάλωση της ενέργειας.
- Σε όλες τις φάσεις του κύκλου η ένδειξη **"Kg Mode PLUS"** εμφανίζει στην οθόνη πληροφορίες σχετικά με το φορτίο και κατά την διάρκεια των πρώτων λεπτών του κύκλου:
 - ρυθμίζει ανάλογα την απαιτούμενη ποσότητα του νερού;
 - καθορίζει την διάρκεια του κύκλου της πλύσης;
 - προγραμματίζει τις φάσεις ξεβγάλματος ανάλογα με το είδος του ρουχισμού που πλένεται (σύμφωνα με τον προγραμματισμό που έχει γίνει);
 - προσαρμόζει τον ρυθμό περιστροφών ανάλογα με το είδος του ρουχισμού (σύμφωνα με την βασική επιλογή προγράμματος);

- καταγράφει την παρουσία αφρού προκειμένου να αυξήσει ,εφόσον απαιτείται,την ποσότητα του νερού κατά την διάρκεια του ξεβγάλματος;
- Ρυθμίζει την ταχύτητα του στυψίματος ανάλογα με το φορτίο αποτρέποντας την δημιουργία άνισο- κατανομής και την πρόκληση κραδασμών.

4) ΛΥΧΝΙΑ Wi-Fi

- Στα μοντέλα που είναι εξοπλισμένα με τεχνολογία Wi-Fi, η λυχνία αυτή δείχνει την κατάσταση της σύνδεσης. Υπάρχουν οι ακόλουθες περιπτώσεις:
- **ΣΤΑΘΕΡΑ ΑΝΑΜΜΕΝΗ:** η λειτουργία απομακρυσμένης διαχείρισης είναι ενεργή.
- **ΑΝΑΒΟΣΒΗΝΕΙ ΑΡΓΑ:** η λειτουργία απομακρυσμένης διαχείρισης είναι ανενεργή.
- **ΑΝΑΒΟΣΒΗΝΕΙ ΓΡΗΓΟΡΑ ΓΙΑ 3 ΔΕΥΤΕΡΟΛΕΠΤΑ ΚΑΙ ΕΠΕΙΤΑ ΣΒΗΝΕΙ:** η ηλεκτρική συσκευή δεν μπορεί να συνδεθεί στο οικιακό δίκτυο Wi-Fi ή δεν έχει γίνει ακόμα καταχώρηση της συσκευής στην εφαρμογή.
- **ΑΝΑΒΟΣΒΗΝΕΙ ΑΡΓΑ ΤΡΕΙΣ ΦΟΡΕΣ ΚΑΙ ΕΠΕΙΤΑ ΣΒΗΝΕΙ ΓΙΑ 2 ΔΕΥΤΕΡΟΛΕΠΤΑ:** επαναφορά του δικτύου Wi-Fi (κατά την καταχώρηση στην εφαρμογή).
- **ΑΝΑΒΕΙ ΓΙΑ 1 ΔΕΥΤΕΡΟΛΕΠΤΟ ΚΑΙ ΕΠΕΙΤΑ ΣΒΗΝΕΙ ΓΙΑ 3 ΔΕΥΤΕΡΟΛΕΠΤΑ:** η πόρτα της συσκευής είναι ανοιχτή και επομένως η λειτουργία απομακρυσμένης διαχείρισης δεν μπορεί να ενεργοποιηθεί.

5) ΛΥΧΝΙΑ ΛΕΙΤΟΥΡΓΙΑΣ ΑΤΜΟΥ

(περιλαμβάνεται μόνο σε ορισμένα μοντέλα)

Η ενδεικτική λυχνία απεικονίζει την επιλογή της σχετικής λειτουργίας.

6) ΛΥΧΝΙΕΣ ΕΠΙΛΟΓΗΣ ΘΕΡΜΟΚΡΑΣΙΑΣ

Δείχνει τη θερμοκρασία πλύσης του επιλεγμένου προγράμματος το οποίο δύναται να αλλάξει (όπου επιτρέπεται) από

το αντίστοιχο πλήκτρο. Σε περίπτωση που θέλετε να πραγματοποιήσετε ένα πλύσιμο με κρύο νερό, όλες οι ενδείξεις πρέπει να είναι κλειστές.

7) ΛΥΧΝΙΕΣ ΕΠΙΛΟΓΗΣ ΣΤΥΨΙΜΑΤΟΣ

Δείχνει την ταχύτητα στυψίματος του επιλεγμένου προγράμματος η οποία μπορεί να μεταβληθεί ή να ακυρωθεί από το σχετικό κουμπί.

8) ΛΥΧΝΙΕΣ ΕΠΙΛΟΓΩΝ

Οι ενδεικτικές λυχνίες δείχνουν τις επιλογές που μπορούν να επιλεγθούν από το αντίστοιχο κουμπί.



















9) ΛΥΧΝΙΕΣ ΒΑΘΜΟΣ ΒΡΩΜΙΑΣ

- Όταν επιλέξετε ένα πρόγραμμα η φωτεινή ένδειξη με τον εργοστασιακό προγραμματισμό βαθμού βρωμιάς που αντιστοιχεί στο συγκεκριμένο πρόγραμμα, θα ανάψει αυτόματα.
- Εάν επιλέξετε έναν διαφορετικό βαθμό βρωμιάς η αντίστοιχη ένδειξη θα ανάψει αυτόματα.

10) ΛΥΧΝΙΕΣ Πλήκτρο SPECIAL PROGRAMMES

Οι ενδεικτικές λυχνίες δείχνουν τις επιλογές που μπορούν να επιλεγθούν από το αντίστοιχο κουμπί.

Πίνακας προγραμμάτων

 ΠΡΟΓΡΑΜΜΑ		 (MAX.) * (βλέπε πίνακα ελέγχου)								1)  °C 2)	 1		
		7	8	9	10	11	12	13	14		(MAX.)	2	
		kg	kg	kg	kg	kg	kg	kg	kg				
	ΒΑΜΒΑΚΕΡΑ 2) 4)	7	8	9	10	11	12	13	14	90°	●	●	(●)
ECO 40-60	ECO 40-60 2) 4)	7	8	9	10	11	12	13	14	60°	●	●	
	ΜΑΛΛΙΝΑ & ΠΛΥΣΙΜΟ ΣΤΟ ΧΕΡΙ	1	2	2	2	2	2,5	2,5	2,5	30°	●	●	
	20°C 2) 4)	7	8	9	10	11	12	13	14	20°	●	●	
	ΣΥΝΘΕΤΙΚΑ ΧΡΩΜΑΤΙΣΤΑ 2) 4)	3,5	4	4,5	5	5,5	6	6,5	7	60°	●	●	(●)
	ΑΠΟΧΕΤΕΥΣΗ & ΣΤΥΨΙΜΟ	-	-	-	-	-	-	-	-	-			
	ΞΕΒΓΑΛΜΑ	-	-	-	-	-	-	-	-	-	△		
	FITNESS CARE	2,5	2,5	2,5	2,5	3	3	3,5	3,5	30°	●	●	
	SOFT CARE 4)	2,5	2,5	2,5	2,5	3	3	3,5	3,5	40°	●	●	
	FRESH CARE 4)	2,5	2,5	2,5	2,5	3	3	3,5	3,5	40°	●	●	
	ALLERGY CARE 60°	2	2	2	2	3	3	3,5	3,5	60°	●	●	
 14'/30'/44'	14'	1	1,5	1,5	1,5	1,5	2	2	2	30°	●	●	
	30'	2,5	2,5	2,5	2,5	2,5	3	3	3	30°	●	●	
	44'	3,5	3,5	3,5	3,5	3,5	4	4	4	40°	●	●	
	ALL IN ONE 59'	7	8	9	10	11	12	13	14	40°	●	●	
	AUTO CARE 2) 4)	4,5	5,5	6	6,5	7	8	8	9	30°	●	●	
	ΤΗΛΕΧΕΙΡΙΣΜΟΣ (Wi-Fi) Θέση επιλογή την οποία πρέπει να επιλέξετε όταν θέλετε να ενεργοποιήσετε την απομακρυσμένη διαχείριση της συσκευής μέσω της εφαρμογής (μέσω Wi-Fi).												

Διαβάστε τις πιο κάτω παρατηρήσεις:

* Το μέγιστο φορτίο των ρούχων εξαρτάται από τον τύπο κάθε συσκευής (δες τον πίνακα).

▲ (Μόνο για τα μοντέλα που διαθέτουν θήκη για υγρό απορρυπαντικό)

Εάν κάποιος ρουχισμός έχει λεκέδες που απαιτούν προεργασία με υγρό αφαιρετικό λεκέδων μπορείτε να κάνετε την προεργασία στο πλυντήριο. Ρίξτε το λευκαντικό στο ειδικό δοχείο για υγρό λευκαντικό που βρίσκεται στη θήκη "2" στο συρτάρι του απορρυπαντικού και λειτουργήστε το ειδικό πρόγραμμα ΞΕΒΓΑΛΜΑ. Όταν ολοκληρωθεί αυτός ο κύκλος, απενεργοποιήστε τη συσκευή, προσθέστε τα υπόλοιπα ρούχα και συνεχίστε με έναν κανονικό κύκλο πλύσης στο καταλληλότερο πρόγραμμα.

- Επιλέγεται μόνο με τη λειτουργία ΠΡΟΠΛΥΣΗΣ (διαθέσιμα προγράμματα με λειτουργία ΠΡΟΠΛΥΣΗΣ).
- 1) Όταν επιλέγετε ένα πρόγραμμα, στην οθόνη εμφανίζεται η συνιστώμενη θερμοκρασία πλύσης η οποία μπορεί να αλλάξει (όπου επιτρέπεται) από το σχετικό κουμπί, αλλά δεν είναι δυνατή η αύξηση πάνω από το μέγιστο επιτρεπόμενο όριο.
- 2) Στα προγράμματα που προβλέπεται μπορείτε να ρυθμίσετε την διάρκεια και την ένταση του βαθμού πλυσίματος με την βοήθεια του πλήκτρου ΒΑΘΜΟΥ ΒΡΩΜΙΑΣ.
- 3) Επιλέγοντας με τον επιλογέα την λειτουργία RAPID CARE πρόγραμμα, μπορείτε στη συνέχεια με το αντίστοιχο πλήκτρο να προσδιορίσετε πιο από τα τρία διαφορετικής διάρκειας 14', 30' και 44' γρήγορα διαθέσιμα προγράμματα θέλετε.
- 4) Διαθέσιμη Λειτουργία Ατμού (μόνο σε μοντέλα με αυτή την επιλογή).

ΠΛΗΡΟΦΟΡΙΕΣ ΓΙΑ ΤΟ ΕΡΓΑΣΤΗΡΙΟ ΔΟΚΙΜΩΝ

ΠΡΟΤΥΠΑ ΠΡΟΓΡΑΜΜΑΤΑ ΚΑΤΑ
(ΕΕ) Αρ. 1015/2010 και Αρ. 1061/2010

ΠΡΟΓΡΑΜΜΑ **ECO 40-60**
ΡΥΘΜΙΣΗ ΤΗΣ ΘΕΡΜΟΚΡΑΣΙΑΣ
ΣΤΟΥΣ 40°C

ΠΡΟΓΡΑΜΜΑ **ECO 40-60**
ΡΥΘΜΙΣΗ ΤΗΣ ΘΕΡΜΟΚΡΑΣΙΑΣ
ΣΤΟΥΣ 60°C

ΠΡΟΤΥΠΟ ΠΡΟΓΡΑΜΜΑ ΚΑΤΑ
(ΕΕ) Αρ. 2019/2023

ΠΡΟΓΡΑΜΜΑ **ECO 40-60**

Περιγραφή προγραμμάτων

Για να καθαρίσετε διαφορετικούς τύπους υφασμάτων και λεκέδες διαφόρων επιπέδων δυσκολίας, το πλυντήριο διαθέτει συγκεκριμένα προγράμματα για κάθε ανάγκη (δείτε Πίνακα Προγραμμάτων).

Η επιλογή του προγράμματος πρέπει να γίνεται σύμφωνα με τις οδηγίες πλυσίματος που αναγράφονται στις ετικέτες των ρούχων, κυρίως όσον αφορά τη μέγιστη συνιστώμενη θερμοκρασία.



ΠΡΟΣΟΧΗ:

ΣΗΜΑΝΤΙΚΕΣ ΣΥΜΒΟΥΛΕΣ ΓΙΑ ΤΗΝ ΑΠΟΔΟΣΗ ΠΛΥΣΗΣ.

- **Καινούρια, χρωματιστά ρούχα πρέπει να πλένονται ξεχωριστά για τουλάχιστον 5 ή 6 πλύσεις.**
- **Ορισμένα μεγάλα σκούρα ρούχα, όπως τα τζιν και οι πετσέτες πρέπει πάντα να πλένονται χωριστά.**
- **Μην αναμειγνύετε ποτέ υφάσματα με ΜΗ ΑΝΕΞΙΤΗΛΑ ΧΡΩΜΑΤΑ.**

ΤΗΛΕΧΕΙΡΙΣΜΟΣ (Wi-Fi)

Θέση την οποία πρέπει να επιλέξετε με τον επιλογέα όταν θέλετε να ενεργοποιήσετε / απενεργοποιήσετε την απομακρυσμένη διαχείριση μέσω της εφαρμογής (Wi-Fi).

Σε αυτή την περίπτωση, θα εκκινήσετε τον κύκλο μέσω των εντολών της εφαρμογής. Για περισσότερες πληροφορίες συμβουλευτείτε την ενότητα **ΤΗΛΕΧΕΙΡΙΣΜΟΣ (Wi-Fi)**.

ΒΑΜΒΑΚΕΡΑ

Το πρόγραμμα αυτό είναι κατάλληλο για πλύσιμο έγχρωμων βαμβακερών υφασμάτων στους 40°C, ή για εξασφάλιση του υψηλότερου βαθμού καθαρισμού, Βαμβακερών υφασμάτων ανθεκτικών για πλύσιμο στους 60°C ή στους 90°C. Το τελικό στύψιμο, είναι ρυθμισμένο στη μέγιστη ταχύτητα, που εξασφαλίζει άριστη απομάκρυνση του νερού.

ECO 40-60

Το πρόγραμμα **ECO 40-60** καθαρίζει κανονικά λερωμένα βαμβακερά ρούχα που έχει δηλωθεί ότι μπορούν να πλυθούν στους 40°C ή στους 60°C, μαζί στον ίδιο κύκλο. Το πρόγραμμα αυτό χρησιμοποιείται για την αξιολόγηση της συμμόρφωσης με τη νομοθεσία της ΕΕ για τον οικολογικό σχεδιασμό Ecodesign (σχεδιασμός προϊόντων φιλικών προς το περιβάλλον).

ΜΑΛΛΙΝΑ & ΠΛΥΣΙΜΟ ΣΤΟ ΧΕΡΙ

Αυτό το πρόγραμμα εκτελεί ένα κύκλο πλύσης ειδικό για μάλλινα υφάσματα που μπορούν να πλυθούν σε πλυντήριο ή για ρούχα που πρέπει να πλένονται στο χέρι.

20°C

Αυτό το καινοτόμο πρόγραμμα σας επιτρέπει να πλύνετε διαφορετικά υφάσματα και χρώματα μαζί, όπως βαμβακερά, συνθετικά και μικτά υφάσματα, στους 20°C και παρέχει εξαιρετική απόδοση καθαρισμού. Η εξοικονόμηση στην κατανάλωση με το πρόγραμμα αυτό πλησιάζει το 40% συγκριτικά με μια συμβατική πλύση βαμβακερών στους 40°C.

ΣΥΝΘΕΤΙΚΑ ΧΡΩΜΑΤΙΣΤΑ

Αυτό το πρόγραμμα σας επιτρέπει να πλύνετε διαφορετικά υφάσματα και χρώματα μαζί. Ο ρυθμός περιστροφής του κάδου και τα επίπεδα κατανάλωσης νερού βελτιστοποιούνται τόσο κατά την πλύση όσο και κατά το ξέβγαλμα. Η ακριβής περιστροφική κίνηση του κάδου εξασφαλίζει λιγότερες ζάρες στα υφάσματα.

ΑΠΟΧΕΤΕΥΣΗ & ΣΤΥΨΙΜΟ

Το πρόγραμμα ολοκληρώνεται με στράγγιση στο πιο δυνατό στύψιμο. Μπορείτε να ακυρώσετε ή να μειώσετε το στύψιμο πατώντας το κουμπί **ΕΠΙΛΟΓΗ ΣΤΥΨΙΜΑΤΟΣ**.

ΞΕΒΓΑΛΜΑ

Το πρόγραμμα αυτό εκτελεί 3 ξεβγάλματα με στύψιμο μέτριας ταχύτητας (η οποία μπορεί να μειωθεί ή να μηδενιστεί πατώντας το αντίστοιχο κουμπί). Χρησιμοποιείται για το ξέβγαλμα κάθε τύπου υφάσματος, όπως για παράδειγμα για να ξεβγάλετε ρούχα που έχετε πλύνει στο χέρι.

FITNESS CARE

Ο ιδανικός συνδυασμός χρόνου και απόδοσης. Σχεδιασμένο για την αφαίρεση της βρωμιάς από αθλητικά ρούχα και υφάσματα. Πλύση σε χαμηλή θερμοκρασία που συνιστάται για μικρά φορτία συνθετικών ρούχων.

SOFT CARE

Σχεδιασμένο ώστε να περιποιείται τα ευαίσθητα ρούχα, το πρόγραμμα αυτό πλένει σε χαμηλή θερμοκρασία σε 59 λεπτά. Το παρατεταμένο, βαθύ ξέβγαλμα θρέφει τις ίνες των υφασμάτων.

FRESH CARE

Αυτό το πρόγραμμα είναι σχεδιασμένο να αφαιρεί καθημερινούς λεκέδες με δράση φρεσκαρίσματος για να εγγυηθεί ένα εξαιρετικό πλύσιμο. Συνιστάται πλύση σε χαμηλή θερμοκρασία για μικρά φορτία.

ALLERGY CARE 60°

Το πρόγραμμα αυτό προσφέρει βαθύ καθαρισμό όλων των βαμβακερών ειδών, απολυμαίνοντας και εξαλείφοντας τα βακτήρια. Πρόκειται για έναν αποτελεσματικό κύκλο πλύσης υψηλής θερμοκρασίας. Συνιστάται για μικρά φορτία.

RAPID CARE (14'/30'/44')

Εξοικονόμηση χωρίς συμβιβασμούς! Αυτό το νέο πρόγραμμα μπορεί να χρησιμοποιηθεί

για την εξασφάλιση εξαιρετικών αποτελεσμάτων με παράλληλη εξοικονόμηση νερού, ενέργειας, απορρυπαντικού και χρόνου. Η συγκεκριμένη επιλογή πλένει σε μέτρια θερμοκρασία, κατάλληλη για κάθε είδος υφάσματος. Συνιστάται για μικρά φορτία και ελαφρώς λερωμένα ρούχα.

ALL IN ONE 59'

Αυτό το πρόγραμμα σας επιτρέπει να πλύνετε μαζί διαφορετικά υφάσματα, όπως βαμβακερά, συνθετικά και μικτά υφάσματα σε μόνο 59 λεπτά, χρησιμοποιώντας το πλήρες φορτίο του πλυντηρίου, σε θερμοκρασία 40°C (ή χαμηλότερη). Το πρόγραμμα αυτό είναι ιδιαίτερα κατάλληλο για ελαφρώς λερωμένα υφάσματα.

AUTO CARE

Αυτό το καινοτόμο πρόγραμμα προσαρμόζει αυτόματα την καθαριστική δράση στη χωρητικότητα και την τυπολογία του φορτίου για να παρέχει τα καλύτερα αποτελέσματα, χωρίς καμία ανησυχία. Η νέα τεχνολογία **POWER CARE** χρησιμοποιεί μια τέλεια αναλογία νερού και απορρυπαντικού, ώστε να διασφαλίζεται η κορυφαία φροντίδα των ρούχων σας στους 30°C με τέλεια απόδοση πλυσίματος.

9. ΑΝΤΙΜΕΤΩΠΙΣΗ ΠΡΟΒΛΗΜΑΤΩΝ ΚΑΙ ΕΓΓΥΗΣΗ

Αν πιστεύετε ότι το πλυντήριο δεν λειτουργεί σωστά, συμβουλευτείτε τον γρήγορο οδηγό που παρέχεται παρακάτω με μερικές πρακτικές συμβουλές για το πώς να ξεπεράσετε τα πιο κοινά προβλήματα.

ΑΝΑΦΟΡΑ ΣΦΑΛΜΑΤΟΣ

- **Μοντέλα με οθόνη:** το σφάλμα παρουσιάζεται από έναν αριθμό του οποίου προηγείται το γράμμα "E" (παράδειγμα: Error 2 = E2)
- **Μοντέλα χωρίς οθόνη:** το σφάλμα εμφανίζεται μέσω των λυχνιών LEDs που αναβοσβήνουν κάθε φορά, κάνοντας μια παύση των 5 δευτερολέπτων (παράδειγμα: Error 2 = δύο φλας-παύση 5 δευτερολέπτων – δύο φλας – κ.λπ....)

Εμφάνιση σφάλματος	Πιθανές αιτίες και πρακτικές λύσεις
E2 (με οθόνη) 2 φλας των LEDs (χωρίς οθόνη)	<p>Η συσκευή δεν μπορεί να τραβήξει το απαιτούμενο νερό.</p> <p>Βεβαιωθείτε ότι η παροχή του νερού είναι ανοιχτή.</p> <p>Βεβαιωθείτε ότι ο σωλήνας παροχής νερού δεν κάμπτεται, έχει τσακίσει ή έχει παγιδευτεί.</p> <p>Μήπως ο αγωγός αποχέτευσης δεν είναι στο σωστό ύψος (βλέπε κεφάλαιο εγκατάστασης).</p> <p>Κλείστε τη βρύση παροχής νερού, ξεβιδώστε το σωλήνα από το πίσω μέρος του πλυντηρίου και βεβαιωθείτε ότι το φίλτρο σωματιδίων είναι καθαρό και δεν έχει μπλοκάρει.</p> <p>Ελέγξτε ότι δεν έχει βουλώσει το φίλτρο και ότι δεν υπάρχουν ξένα σώματα μέσα στον θάλαμο του φίλτρου που μπορούν να εμποδίσουν τη σωστή ροή του νερού.</p>
E3 (με οθόνη) 3 φλας των LEDs (χωρίς οθόνη)	<p>Το πλυντήριο δεν αδειάζει το νερό.</p> <p>Ελέγξτε ότι δεν έχει βουλώσει το φίλτρο και ότι δεν υπάρχουν ξένα σώματα μέσα στον θάλαμο του φίλτρου που μπορούν να εμποδίσουν τη σωστή ροή του νερού.</p> <p>Βεβαιωθείτε ότι ο σωλήνας αποχέτευσης δεν κάμπτεται, έχει τσακίσει ή έχει παγιδευτεί.</p> <p>Βεβαιωθείτε ότι το σύστημα αποχέτευσης στο σπίτι δεν είναι φραγμένο και επιπρέπει στο νερό να ρέει μέσα χωρίς δυσκολία. Δοκιμάστε να αποχετεύσετε το νερό στο νεροχύτη.</p>
E4 (με οθόνη) 4 φλας των LEDs (χωρίς οθόνη)	<p>Υπάρχει πάρα πολύ αφρός και / ή νερό.</p> <p>Βεβαιωθείτε ότι δεν έχει χρησιμοποιηθεί υπερβολική ποσότητα απορρυπαντικού ή προϊόν που είναι ακατάλληλο για το πλυντήριο ρούχων.</p>
E7 (με οθόνη) 7 φλας των LEDs (χωρίς οθόνη)	<p>Πρόβλημα πόρτας</p> <p>Βεβαιωθείτε ότι η πόρτα έχει κλείσει σωστά. Βεβαιωθείτε ότι δεν υπάρχουν ρούχα στο εσωτερικό του μηχανήματος που μπορεί να παρεμποδίζουν την πόρτα να κλείσει.</p> <p>Αν η πόρτα είναι μπλοκαρισμένη, απενεργοποιήστε και αποσυνδέστε το πλυντήριο από την πρίζα, περιμένετε 2-3 λεπτά και ανοίξτε την πόρτα.</p>
Οποιοδήποτε άλλο κωδικό	<p>Απενεργοποιήστε και αποσυνδέστε το πλυντήριο ρούχων, περιμένετε ένα λεπτό. Ενεργοποιήστε τη συσκευή και αφήστε να ξεκινήσει ένα πρόγραμμα. Εάν παρουσιαστεί και πάλι το σφάλμα, επικοινωνήστε απευθείας με ένα Εξουσιοδοτημένο Κέντρο Εξυπηρέτησης Πελατών.</p>

Πρόβλημα	Πιθανές αιτίες και πρακτικές λύσεις
Το πλυντήριο δεν λειτουργεί / ξεκινάει	<p>Βεβαιωθείτε ότι το προϊόν είναι συνδεδεμένο σε μια πρίζα τροφοδοσίας ηλεκτρικού ρεύματος.</p> <p>Βεβαιωθείτε ότι είναι σε λειτουργία.</p> <p>Βεβαιωθείτε ότι η πρίζα λειτουργεί, δοκιμάζοντάς την με μια άλλη συσκευή, όπως μια λάμπα.</p> <p>Η πόρτα μπορεί να μην είναι κλειστή καλά: ανοίξτε και κλείστε ξανά.</p> <p>Ελέγξτε αν το απαιτούμενο πρόγραμμα είναι επιλεγμένο σωστά και το κουμπί έναρξης είναι πατημένο.</p> <p>Βεβαιωθείτε ότι το πλυντήριο δεν είναι σε κατάσταση παύσης.</p>
Υπάρχει διαρροή νερού στο πάτωμα κοντά στο πλυντήριο	<p>Αυτό μπορεί να οφείλεται σε διαρροή μεταξύ της βρύσης και της παροχής σωλήνων. Σε αυτή την περίπτωση, αντικαταστήστε και σφίξτε το σωλήνα και τη βρύση.</p> <p>Βεβαιωθείτε ότι το φίλτρο έχει κλείσει σωστά.</p>
Ο κάδος του πλυντηρίου δεν περιστρέφεται	<p>Εξαιτίας ενός μη σωστή κατανομή των ρούχων, το πλυντήριο ρούχων μπορεί:</p> <p>Να προσπαθεί να εξορροπήσει το φορτίο και να αυξήσει το χρόνο κατανομής.</p> <p>Να μειώσει την ταχύτητα της περιστροφής για να μειώσει τους κραδασμούς και το θόρυβο.</p> <p>Να αποκλείσει το στύψιμο για την προστασία της μηχανής.</p> <p>Βεβαιωθείτε ότι τα ρούχα είναι κατανεμημένα. Αν όχι, ξεμπερδέυστε τα, επανατοποθετήστε τα και κάντε επανεκκίνηση του προγράμματος.</p> <p>Αυτό θα μπορούσε να οφείλεται στο γεγονός ότι το νερό δεν έχει αδειάσει τελείως: περιμένετε μερικά λεπτά. Αν το πρόβλημα επιμένει, ανατρέξτε στο σφάλμα του τμήμα 3.</p> <p>Ορισμένα μοντέλα περιλαμβάνουν μια λειτουργία «όχι στύψιμο»: βεβαιωθείτε ότι δεν είναι ενεργοποιημένη.</p> <p>Βεβαιωθείτε ότι δεν είναι σε επιλογή που αλλάζει τη διαδικασία του στυψίματος.</p> <p>Η υπερβολική ποσότητα απορρυπαντικού θα μπορούσε να εμποδίσει την έναρξη του στυψίματος.</p>
Ισχυρές δονήσεις / ή θόρυβοι ακούγονται κατά τη διάρκεια της φυγοκέντρησης	<p>Το πλυντήριο δεν μπορεί να σταθεροποιηθεί πλήρως: εάν είναι απαραίτητο, ρυθμίστε τα πόδια, όπως αναφέρεται στη συγκεκριμένη ενότητα.</p> <p>Βεβαιωθείτε ότι οι βίδες, τα ελαστικά στοπ και λάστιχα απόστασης έχουν απομακρυνθεί.</p> <p>Βεβαιωθείτε ότι δεν υπάρχουν ξένα σώματα μέσα στον κάδο (νομίσματα, μεντεσέδες, κουμπιά, κ.λπ. ...).</p>

Η εγγύηση του κατασκευαστή καλύπτει βλάβες που προκαλούνται από ηλεκτρικές ή μηχανικές βλάβες στο προϊόν που προκλήθηκαν από πράξη ή από παράλειψη του κατασκευαστή. Αν βρεθεί κάποια βλάβη που να οφείλεται σε εξωγενείς παράγοντες ή σε κακή χρήση ή ως αποτέλεσμα της μη σωστής εφαρμογής των οδηγιών χρήσης, αυτή θα αποκατασταθεί με επιβάρυνση του υπαιτίου.

Συνιστάται πάντα η χρήση γνήσιων ανταλλακτικών που είναι διαθέσιμα στα Εξουσιοδοτημένα Κέντρα Εξυπηρέτησης Πελατών μας.

Εγγύηση

Το προϊόν συνοδεύεται από εγγύηση, σύμφωνα με τους όρους και τις προϋποθέσεις που αναφέρονται στο πιστοποιητικό που το συνοδεύει. Το πιστοποιητικό εγγύησης πρέπει να είναι πλήρως συμπληρωμένο και αποθηκευμένο, έτσι ώστε, σε περίπτωση ανάγκης, να επιδειχθεί στο Εξουσιοδοτημένο Κέντρο Τεχνικής Υποστήριξης Πελατών.

Με την τοποθέτηση της σήμανσης **CE** σε αυτό το προϊόν, δηλώνουμε με δική μας ευθύνη, τη συμμόρφωση με το σύνολο όλων των απαιτήσεων της Ευρωπαϊκής Ένωσης για την ασφάλεια, υγεία και του περιβάλλοντος, που αναφέρονται στη νομοθεσία για αυτό το προϊόν.

Ο κατασκευαστής δεν φέρει καμία ευθύνη για τυχόν τυπογραφικά λάθη που μπορεί να εμπεριέχονται σε αυτό το βιβλίο οδηγιών. Ο κατασκευαστής διατηρεί το δικαίωμα να πραγματοποιήσει τις τροποποιήσεις που θα κρίνει αναγκαίες χωρίς να μεταβάλει τα κύρια χαρακτηριστικά της συσκευής.

Dziękujemy za wybór tego produktu. Z dumą oferujemy produkt idealnie dopasowany do Państwa potrzeb i najlepszy kompletny zestaw domowych urządzeń do codziennego użytku.

Przeczytanie całości niniejszej Instrukcji pozwoli na prawidłowe i bezpieczne użytkowanie urządzenia oraz dostarczy przydatnych porad dla poprawnej konserwacji.



Pralkę można uruchomić wyłącznie po uważnym przeczytaniu Instrukcji. Zaleca się przechowywanie Instrukcji w dostępnym miejscu oraz zachowanie jej dla ewentualnych przyszłych właścicieli urządzenia.

Każdy produkt posiada unikatowy kod składający się z 16 znaków, określany jako "numer seryjny". Można go odnaleźć na etykiecie naklejonej na sprzęcie AGD (w okolicy okienka załadunku) lub w woreczku z dokumentami znajdującym się wewnątrz urządzenia. Taki kod jest swego rodzaju dowodem osobistym, innym dla każdego produktu, służącym do rejestracji urządzenia oraz w razie potrzeby skontaktowania się z Centrum Serwisu Technicznego.

Uwagi dotyczące środowiska



To urządzenie jest oznakowane zgodnie z Dyrektywą Europejską 2012/19/UE on dotyczącą Zużytego Sprzętu Elektrycznego i Elektronicznego (WEEE). WEEE zawiera zarówno substancje zanieczyszczające (co może spowodować negatywne skutki dla środowiska naturalnego) oraz podstawowe elementy (które mogą być ponownie wykorzystane). Ważne jest, aby dokonać wszelkich starań w celu usunięcia i pozbycia się właściwie wszystkich zanieczyszczeń oraz odzyskania i recyklingu wszystkich materiałów. Osoby fizyczne mogą odgrywać ważną rolę w

zapewnieniu, że WEEE nie stanie się problemem dla środowiska naturalnego; istotne jest, aby przestrzegać kilku podstawowych zasad:

- WEEE nie powinien być traktowany jako odpad komunalny;
- WEEE należy przekazać do odpowiednich punktów zbiórki prowadzonych przez gminy lub przez zarejestrowane firmy. W wielu krajach duży sprzęt AGD może być odbierany z domu.

W wielu krajach, przy zakupie nowego urządzenia, stary może być zwrócony do sprzedawcy, który musi zebrać go bezpłatnie na zasadzie jeden do jednego, tak długo, jak sprzęt jest właściwego rodzaju i ma takie same funkcje, co sprzęt dostarczony.

Spis treści

1. **OGÓLNE ZASADY BEZPIECZEŃSTWA**
2. **INSTALACJA**
3. **SZUFLADKA NA DETERGENT**
4. **PRAKTYCZNE PORADY**
5. **CZYSZCZENIE I RUTYNOWA KONSERWACJA**
6. **ZDALNE STEROWANIE (Wi-Fi)**
7. **SKRÓCONA INSTRUKCJA OBSŁUGI**
8. **STEROWANIE I PROGRAMY**
9. **ROZWIĄZYWANIE PROBLEMÓW I GWARANCJA**

1. OGÓLNE ZASADY BEZPIECZEŃSTWA

- Urządzenie to przeznaczone jest do użytku domowego i w podobnych warunkach, dla przykładu:
 - w strefach wypoczynku, na terenie sklepów, w biurach lub innych miejscach pracy;
 - w gospodarstwach agroturystycznych;
 - dla klientów hoteli, moteli lub innych podobnych centrach pobytowych;
 - w ośrodkach typu Bed & Breakfast.Użytkowanie sprzętu odmienne niż typowe dla domowego, jak na przykład profesjonalne użytkowanie przez osoby przeszkolone i specjalistów, jest zabronione także w miejscach wyżej opisanych. Użytkowanie niezgodne z opisaniem może zredukować trwałość produktu i spowodować utratę gwarancji producenta. Wszelkie uszkodzenia urządzenia czy innych elementów, wynikające z użytkowania innego niż domowego (także, kiedy sprzęt zainstalowany jest w środowisku domowym) w oparciu o istniejące prawo nie będą uznane przez Producenta.
- Urządzenie to może być użytkowane przez dzieci 8-letnie i starsze oraz przez osoby o ograniczonych zdolnościach fizycznych, czuciowych i umysłowych lub niemające doświadczenia i wiedzy, pod warunkiem, że będą nadzorowane lub pouczone odnośnie bezpiecznego użytkowania i że rozumieją niebezpieczeństwa, jakie wynikają z użytkowania takiego sprzętu. Należy unikać możliwości zabawy przez dzieci przy użyciu pralki lub jej czyszczenia czy konserwacji bez nadzoru.
- Dzieci powinny być pilnowane tak, aby nie bawiły się urządzeniem.
- Dzieci poniżej trzeciego roku życia mogą obsługiwać pralkę wyłącznie pod stałym nadzorem.
- Jeśli przewód zasilający jest uszkodzony, musi zostać wymieniony na specjalny przewód lub zestaw dostępny u producenta lub jego przedstawiciela serwisowego.
- Do odprowadzenia wody stosować wyłącznie przewód dostarczony z urządzeniem. Nie używać starych przewodów.
- Wymagane ciśnienie wody: 0,05-0,8 Mpa
- Upewnić się, że podłoże pralki oraz przewody wentylacyjne znajdujące się od spodu nie są zablokowane np dywanikiem.
- Przy montażu urządzenie powinno być umieszczone w sposób umożliwiający dostęp do kontaktu zasilania.
- Maksymalny wsad prania suchego zależy od modelu pralki (patrz panel sterowania).

- Odnośnie dodatkowych informacji dotyczących produktu lub w celu uzyskania danych z karty technicznej należy zaznaczyć się ze stroną internetową Producenta.

Podłączenia elektryczne i instrukcje dotyczące bezpieczeństwa

- Dane techniczne (napięcie i moc zasilania) podane są na tabliczce znamionowej produktu
- Upewnij się, że system elektryczny jest uziemiony, spełnia wszystkie obowiązujące przepisy i że gniazdo (elektryczne) jest zgodne z wtyczką urządzenia. Jeśli tak nie jest, zwróć się o pomoc do wykwalifikowanego fachowca.
- Zdecydowanie odradza się stosowanie przetworników, gniazd wielokrotnych lub przedłużaczy.
- Przed wykonaniem jakichkolwiek prac (czyszczenie i konserwacja) należy odłączyć z gniazdka przewód zasilania elektrycznego oraz zamknąć kranik z dopływem wody.
- Nie ciągnąć przewodu zasilania lub samego urządzenia w celu odłączenia wtyku z gniazda elektrycznego.

- Przed otwarciem drzwiczek upewnić się, że w bębnie nie ma wody.



UWAGA:
podczas prania woda może osiągać bardzo wysokie temperatury.

PL

- Nie pozostawiać pralki na działanie deszczu, słońca czy innych czynników atmosferycznych.
- W przypadku przewozu nie unosić pralki za pokrętła czy szufladkę na płyn do prania; podczas transportu nie opierać nigdy drzwiczek pralki na wózku. Zaleca się, aby pralkę podnosiły dwie osoby.
- W każdym przypadku uszkodzenia i/lub złego funkcjonowania pralki, zaleca się jej wyłączenie, zamknięcie dopływu wody i nie dokonywanie żadnych czynności w urządzeniu. Skontaktować się natychmiast z Centrum Serwisu Technicznego, zamawiając wyłącznie oryginalne części zamienne. Brak zachowania powyższego może spowodować narażenie stanu bezpieczeństwa urządzenia.

2. INSTALACJA

- Odkręcić śruby szt. **2** lub **4** (**A**) na tylnej ścianie i usunąć podkładki dystansowe szt. **2** lub **4** (**B**), patrz **rysunek 1**.
- Zabezpieczyć otwory szt. **2** lub **4** stosując w tym celu zatyczki dostarczone w woreczku z Instrukcją.
- Jeśli pralka jest **pod zabudowę**, należy odkręcić śruby szt. **3** lub **4** (**A**) i usunąć podkładki dystansowe szt. **3** lub **4** (**B**).
- W niektórych modelach, **1** lub **więcej** podkładek dystansowych wpadnie do wnętrza urządzenia: w celu ich usunięcia należy przechylić pralkę do przodu. Zaslepić otwory używając w tym celu zatyczki dostarczone w woreczku.

UWAGA:

nie należy pozostawić elementów opakowania dostępnych dla dzieci.

- Zamontować osłonę z tworzywa od spodu urządzenia jak pokazano na **rysunku 2** (wariant **A**, **B** lub **C** w zależności od modelu).

W niektórych modelach operacja ta nie jest konieczna, ponieważ osłona jest montowana fabrycznie.

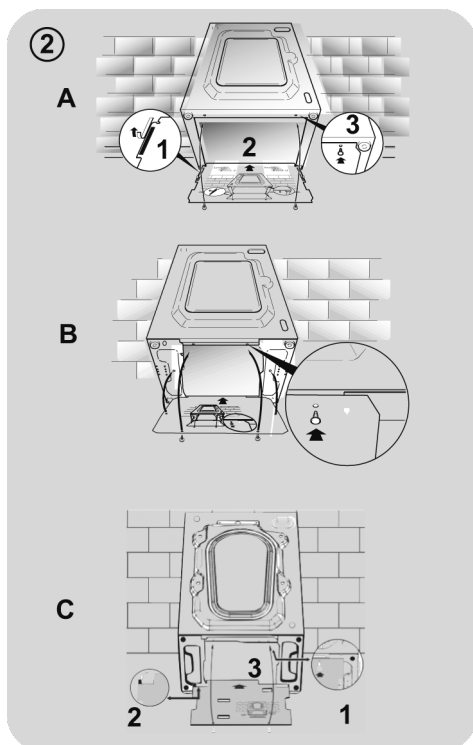
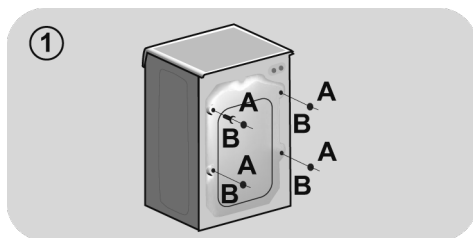

Połączenie hydrauliczne

- Podłącz wąż doprowadzający wodę do kranu (rys. 3) tylko za pomocą przewodu dostarczonego wraz z urządzeniem (nie używać starych zestawów węży).

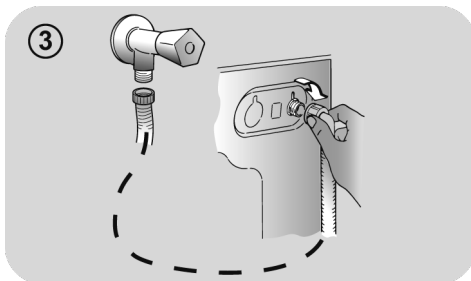

- **POSZCZEGÓLNE MODELE** mogą posiadać niektóre z poniższych funkcji:

- **HOT&COLD** (rys. 4): możliwość połączenia do sieci wody ciepłej i zimnej dla większej oszczędności energii. Podłączyć szary przewód do kraniku z zimną wodą ❄️ i czerwony przewód do kranu wody gorącej. Urządzenie może też być podłączone tylko do zimnej wody: w takim przypadku rozpoczęcie niektórych programów będzie opóźnione o kilka minut.

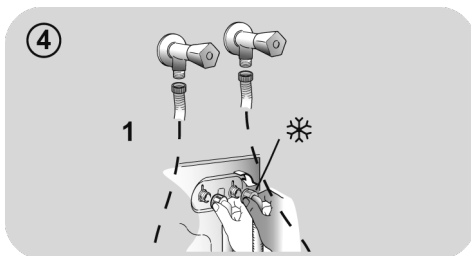

- **AQUASTOP** (rys. 5): urządzenie znajdujące się na przewodzie doprowadzającym wodę i blokujące dopływ wody w sytuacji, gdy przewód jest uszkodzony; w takim wypadku pojawi się czerwone oznaczenie w okienku "A", niezbędna będzie wymiana przewodu. Aby odkręcić tulejkę nacisnąć przycisk blokujący odkręcenie "B".

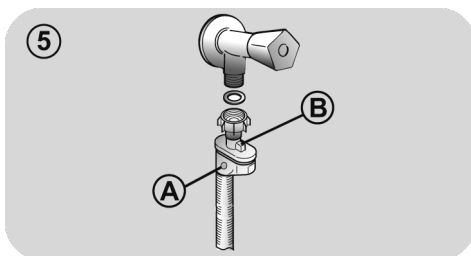

- **AQUAPROTECT - PRZEWÓD WODY Z ZABEZPIECZENIEM** (rys. 6): W przypadku wycieku wody z głównej rury wewnętrznej "A" jego przezroczysta osłona zewnętrzna "B" będzie wypełniona wodą, co pozwoli na ukończenie bieżącego prania. Po zakończeniu cyklu wymienić przewód kontaktując się z Centrum Serwisu Technicznego.

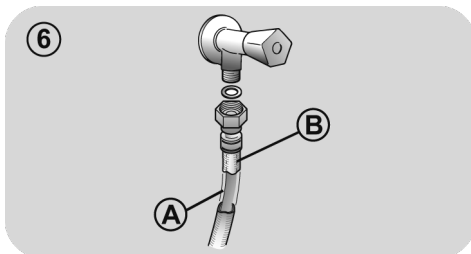

Ustawienie

- Przsunąć pralkę do ściany zachowując ostrożność, aby przewód wody nie był zagięty lub zgnieciony i przyłączyć przewód odprowadzający wodę do wanny, zalecamy podłączenie do stałego odpływu na minimalnej wysokości 50 cm i o średnicy większej niż rurka od pralki (**rys. 7**).
- Wypoziomować pralkę za pomocą obrotowych nóżek, jak na **rysunku 8**:
 - a.odkręcić nakrętkę zgodnie z ruchem wskazówek zegara dla odblokowania śruby;
 - b.obracać nóżkę obniżając ją lub unosząc, tak aby przylegała do podłoża;
 - c.zablokować nóżkę ponownie dokręcając nakrętkę aż do dna pralki.
- Włożyć wtyk do kontaktu zasilania.



UWAGA:

w razie konieczności wymiany przewodu zasilania elektrycznego należy skontaktować się z Centrum Serwisu Technicznego.

Usterki spowodowane niewłaściwą instalacją nie są objęte gwarancją producenta.

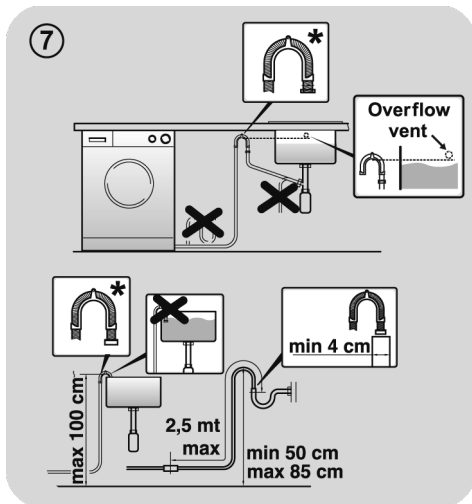

* WYPOSAŻENIE SPRZEDAWANE ODDZIELNIE

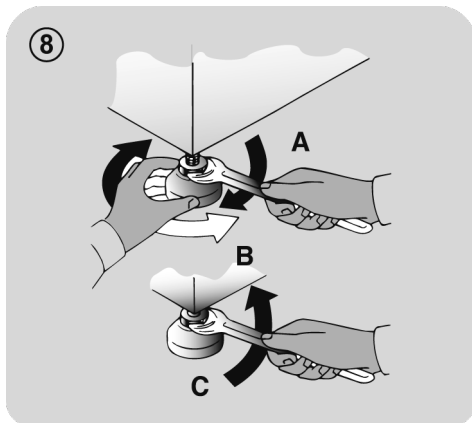

3. SZUFLADKA NA DETERGENT

Szufladka na proszek podzielona jest na 3 przegródki, jak pokazano na **rysunku 9**:

- przegródka "1": przeznaczona jest na proszek do prania wstępnego;
- przegródka "2": przeznaczona na specjalne dodatki do prania, środki zmiękcżające wodę, zapachowe, krochmal, itp.;

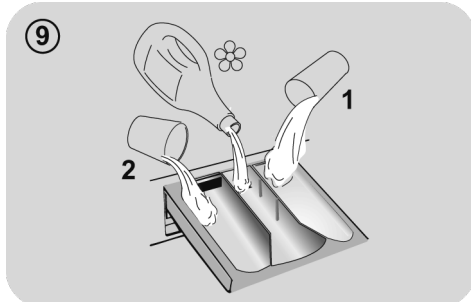

! UWAGA:

stosować wyłącznie produkty płynne; pralka przystosowana jest do automatycznego pobierania dodatków podczas ostatniego płukania przy każdym cyklu prania.

- przegródka "2": przeznaczona na proszek do prania zasadniczego.

W NIEKTÓRYCH MODELACH dołączone zostało także naczynko do środków piorących w płynie (**rys. 10**). Stosujemy je poprzez wprowadzenie do przegródki "2". W ten sposób płynny środek zostanie wprowadzony do bębna w odpowiednim momencie. Naczynko to będzie także przydatne, jeśli chcemy wykonać wybielanie wybierając program "Płukanie".

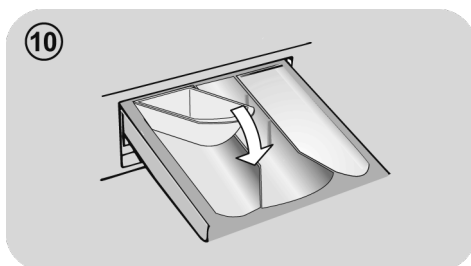

! UWAGA:

Niektóre środki czyszczące nie są przeznaczone do stosowania w pojemniku na detergenty, ale są wyposażone w ich własny dozownik, który jest umieszczony bezpośrednio w bębnie.

NIEKTÓRE MODELE są wyposażone w opcję automatycznego dozowania, która zapewnia pobranie precyzyjnie odmierzonej dawki detergentu i płynu do zmiękczenia tkanin. W takim przypadku należy zapoznać się ze szczegółowymi informacjami w rozdziale **STEROWANIE I PROGRAMY**.

4. PRAKTYCZNE PORADY

Wskazówki dotyczące załadunku bębna

Przy sortowaniu odzieży przed praniem należy dopilnować, aby:

- usunąć z pranej bielizny przedmioty metalowe, takie jak agrałki, spinki, monety;
- zapiąć pościel, zasunąć zamki błyskawiczne, zawiązać luźne paski i długie tasiemki przy ubraniach;
- usunąć z zasłonek rolki do ich przesuwania;
- uważnie przestrzegać wskazań dotyczących prania zamieszczonych na etykietach przy ubraniach;
- usunąć przed praniem ewentualne uporczywe plamy przy użyciu specjalnego środka.

- W przypadku prania dywanów, narzut lub innej ciężkiej odzieży, zaleca się nie stosować wirowania.
- Przed praniem wełny, upewnij się, czy nadaje się do prania w pralce. Sprawdź etykietę tkaniny.
- Między kolejnymi cyklami prania drzwiczki należy zostawiać uchylone, żeby zapobiec powstawaniu nieprzyjemnych zapachów wewnątrz urządzenia.

Przydatne porady dotyczące oszczędzania

Poniższe wskazówki dotyczą użytkowania urządzenia w oszczędny i ekologiczny sposób.

- Urządzenie należy napełniać maksymalnym wsadem podanym dla wybranego programu w tabeli programów - pozwoli to ZAOSZCZĘDZIĆ energię oraz wodę.
- Prędkość wirowania wpływa na poziom hałasu oraz wilgotność upranych tkanin: przy większych obrotach urządzenie pracuje głośniejsze, ale pranie jest bardziej suche.

- Najbardziej wydajne programy pod względem połączonego zużycia wody i energii to zazwyczaj te, które trwają dłużej i wykorzystują niższe temperatury.

Załadowanie do maksimum bębna pralki

- Najlepsze wykorzystanie energii, wody, środków piorących i czasu uzyskać można przez użycie zalecanej, maksymalnej wielkości załadunku. Możliwe jest zaoszczędzenie do 50% energii piorąc jeden pełny załadunek zamiast prac dwa razy połowę wsadu.

Kiedy potrzebne jest pranie wstępne?

- Wyłącznie dla bardzo zabrudzonych ubrań! Można zaoszczędzić od 5 do 15% energii nie wybierając opcji prania wstępnego dla odzieży normalnie zabrudzonej.

Czy konieczne jest pranie w gorącej wodzie?

- Przetrzyj plamę odplamiaczem lub namocz suchą plamę w wodzie przed praniem, aby w ten sposób użycie programu prania w wysokiej temperaturze nie było konieczne. Oszczędzaj energię dzięki programowi prania w niskiej temperaturze.

Przed rozpoczęciem programu suszenia (PRALKO-SUSZARKI)

- Aby zaoszczędzić czas i energię elektryczną wyroby przeznaczone do suszenia w pralko-suszarce należy wcześniej odwirować na najwyższej zalecanej prędkości wirowania, tak aby usunąć z nich nadmiar wody.

Dozowanie detergentu

Poniżej zamieszczamy **krótki poradnik** z zaleceniami i wskazówkami **dotyczącymi stosowania detergentu**.

- Należy korzystać wyłącznie z detergentów przeznaczonych do stosowania w pralkach.

- Detergent należy dobierać do typu (bawełna, tkaniny delikatne, syntetyczne, wełna, jedwab itp.) i koloru tkaniny, rodzaju oraz stopnia zabrudzenia, a także temperatury danego programu prania.
- Zbyt duża ilość detergentu prowadzi do nadmiernego powstawania piany, co uniemożliwia prawidłowe ukończenie cyklu, a dodatkowo może wpływać na jakość prania i wirowania.

- Właściwą ilość detergentu, zmiękczacza lub innych dodatków należy każdorazowo dokładnie sprawdzać w instrukcji producenta: **prawidłowe użytkowanie urządzenia z odpowiednią ilością środków chemicznych zapewni oszczędną pracę i ograniczy oddziaływanie na środowisko.**

W przypadku prania z programem bawełna, temperatura od 60°C w górę, dla ubrań białych, trwałych i bardzo zabrudzonych, zaleca się zastosowanie zwyczajnego środka piorącego w proszku (heavy-duty), zawierającego elementy wybielające i który przy średnich-wysokich temperaturach daje najlepsze rezultaty.

W przypadku użycia programów o temperaturze pomiędzy 60°C a 40°C, wybór środka piorącego musi być dokonany w zależności od rodzaju pranego materiału, jego koloru i stopnia zabrudzenia. Zwykle dla białej, trwałej i bardzo zabrudzonej odzieży poleca się zwyczajny środek w proszku; dla odzieży kolorowej i bez poważnych plam zaleca się środek płynny lub w proszku, polecany do ochrony kolorów.

W przypadku prania w niskich temperaturach do 40°C, doradzamy używanie środków płynnych lub w proszku, specjalnie polecanych do niskich temperatur.

W przypadku **wełny i jedwabiu,** używać wyłącznie specjalnych produktów przeznaczonych do ich prania.

Stosowanie środków piorących bez fosforanów może spowodować następujące rezultaty:

- **woda z płukania może być bardziej mętna:** jest to wynik obecności zawiesiny zeolitów, która nie powoduje negatywnych efektów dla skuteczności płukania.

- **obecność białego proszku (zeolitów) na praniu po jego zakończeniu:** jest to normalne zjawisko, proszek nie przyczepia się do materiału, ani nie zmienia jego koloru.

- **obecność piany w wodzie z ostatniego płukania:** nie musi to oznaczać nieskutecznego płukania.

- **tworzenie się znacznej ilości piany:** często spowodowane obecnością anionowych środków powierzchniowo czynnych w składzie środków piorących, które są trudne do usunięcia z pranych materiałów.

W takim wypadku nie jest konieczne wykonywanie dodatkowych cykli płukania dla usunięcia tego zjawiska: nie spowoduje to żadnej zmiany.

Jeśli problem nie został rozwiązany lub jeśli podejrzewasz usterkę, należy natychmiast skontaktować się z Autoryzowanym Centrum Obsługi Klienta.

5. CZYSZCZENIE I RUTYNOWA KONSERWACJA

Prawidłowa pielęgnacja urządzenia wydłuża jego okres eksploatacji.

Czyszczenie zewnętrznych powierzchni urządzenia

- Odłączyć urządzenie od źródła zasilania.
- Wyczyścić obudowę urządzenia za pomocą wilgotnej ściereczki. **NIE UŻYWAĆ SUBSTANCJI ŚCIERNYCH, ALKOHOLU ANI ROZCIEŃCZALNIKÓW.**

Czyszczenie szufladki

- Zaleca się regularne czyszczenie dozownika detergentu, aby uniknąć gromadzenia się pozostałości detergentu i dodatków.
- Wyjąć dozownik ostrożnym, ale zdecydowanym ruchem.
- Umyć dozownik pod bieżącą wodą i ponownie włożyć do właściwej komory.

DLA MODELI Z SYSTEMEM AUTOMATYCZNEGO DOZOWANIA PŁYNU DO PRANIA I ŚRODKA ZMIĘKZAJĄCEGO:

Przed przystąpieniem do czyszczenia należy upewnić się, że wszystkie komory są puste.

- Naciskając przycisk zwalnający, wyjąć dozownik, **uważając, aby nie doszło do wycieku pozostałości detergentu.**

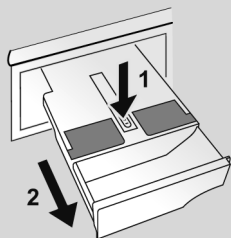

- Napełnić dozownik gorącą wodą.

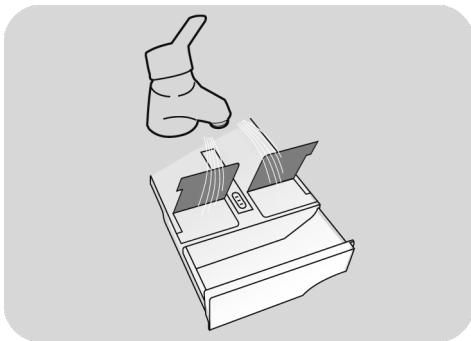

- Wstrząsnąć dozownikiem w celu umożliwienia przepływu wody we wszystkich komorach.

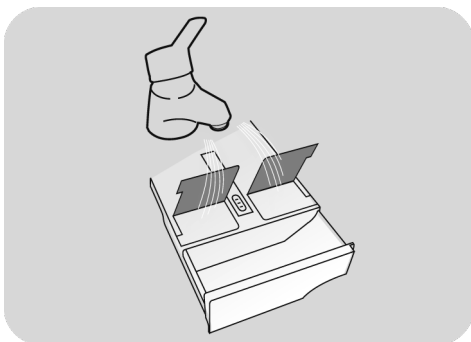

- Opróżnić dozownik z nadmiaru wody i włożyć go z powrotem.



UWAGA:

Do czyszczenia dozownika **NIE UŻYWAĆ** produktów kwaśnych (np. octu) ani agresywnych detergentów, aby uniknąć uszkodzenia uszczelek i/lub wewnętrznych części urządzenia.

Czyszczenie filtra pompy

- Urządzenie jest wyposażone w specjalny filtr, który wychwytuje większe obiekty mogące zablokować układ odpływowy, takie jak guziki czy monety (w zależności od modelu możliwa jest konfiguracja **A** albo **B**).

Zalecamy sprawdzanie i czyszczenie filtra 5 lub 6 razy w roku.

- Odłączyć urządzenie od źródła zasilania.
- Przed odkręceniem filtra dobrze jest umieścić pod nim ściereczkę dla uniknięcia rozlania na podłogę pozostałości wody.
- Obrócić filtr w kierunku odwrotnym do ruchu wskazówek zegara, do zatrzymania na pozycji pionowej.
- Wyjąć filtr i oczyścić go; następnie umieścić na swoim miejscu i obrócić zgodnie z ruchem wskazówek zegara.
- Zamontować wszystkie usunięte elementy powtarzając w odwrotnej kolejności wszystkie wcześniejsze czynności.

Sugestie dotyczące przewożenia i okresów nie używania pralki

- Jeśli urządzenie będzie przez długi czas stało w nieogrzewanym pomieszczeniu, należy usunąć całą wodę z rur.
- Odłączyć urządzenie od gniazda sieciowego.
- Rozłączyć opaskę przytrzymującą przewód wody obniżając go do posadzki, aby usunąć całkowicie wodę.
- Ponownie zamocować opaskę przewód odprowadzenia wody.

PL

DLA MODELI Z SYSTEMEM AUTOMATYCZNEGO DOZOWANIA PŁYNU DO PRANIA I ŚRODKA ZMIĘKCZAJĄCEGO:

w przypadku konieczności przechylenia lub przesunięcia pralki, należy najpierw wyjąć dozownik detergentu, utrzymując go w pozycji poziomej, aby nie dopuścić do wyciekania płynu.

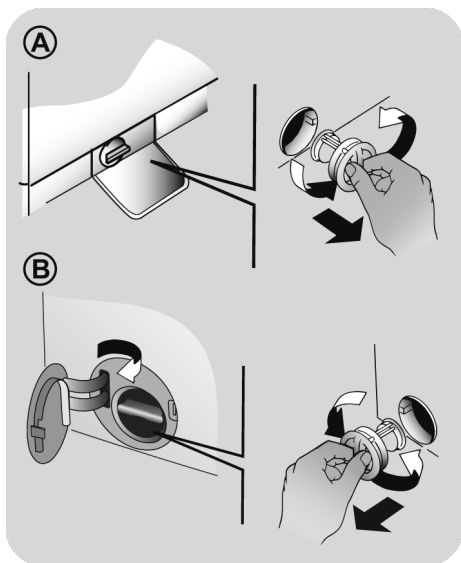

6. ZDALNE STEROWANIE (WI-FI)

To urządzenie jest wyposażone w technologię **Wi-Fi**, która umożliwia zdalne sterowanie za pomocą aplikacji.

REJESTRACJA URZĄDZENIA (W APLIKACJI)

- Pobierz aplikację na swoje urządzenie poprzez zeskanowanie kodu QR:



lub za pomocą linka:
go.haier-europe.com/download-app

Aplikacja jest dostępna na urządzeniach z systemem Android i iOS - zarówno na tabletach, jak i smartfonach.

Poznaj wszystkie szczegóły funkcji Wi-Fi, przeglądając aplikację w trybie DEMO.

- Otwórz aplikację, utwórz profil użytkownika (lub zaloguj się, jeśli był już utworzony) i zarejestruj urządzenie zgodnie z instrukcjami wyświetlanymi na ekranie.

ABY WŁĄCZYĆ ZDALNE STEROWANIE

- Sprawdź, czy router jest włączony i podłączony do Internetu.
- Załaduj pranie, zamknij drzwiczki i dodaj detergent, jeśli jest to konieczne.
- Obrócić pokrętkę wyboru programu do położenia **ZDALNE STEROWANIE (Wi-Fi)** ; nastąpi zablokowanie drzwiczek, a elementy sterowania na panelu sterowania nie będą działać.
- Rozpocząć cykl, używając aplikacji. Po zakończeniu cyklu wyłączyć urządzenie, obracając pokrętkę programów prania do położenia **OFF (WYŁĄCZENIE)** w celu odblokowania drzwiczek.

ABY WYŁĄCZYĆ ZDALNE STEROWANIE

- Aby wyjść z trybu **ZDALNE STEROWANIE** w trakcie cyklu, należy obrócić pokrętkę wyboru programu do dowolnego położenia innego niż **ZDALNE STEROWANIE (Wi-Fi)**. Panel sterowania na urządzeniu będzie znowu aktywny, a jeśli cykl zostanie wstrzymany, będzie możliwe otwarcie drzwiczek po zgaśnięciu kontrolki **BLOKADY DRZWICZEK**.

Ze względów bezpieczeństwa, w niektórych fazach cyklu prania, drzwiczki można otworzyć tylko wtedy, gdy poziom wody sięga poniżej dolnej krawędzi oraz gdy temperatura jest niższa niż 45°C. Jeśli te warunki zostaną spełnione, zaczekaj, aż zgaśnie lampka **BLOKADY DRZWICZEK**, zanim je otworzysz.

- Przy zamkniętych drzwiczkach obrócić pokrętkę do położenia **ZDALNE STEROWANIE (Wi-Fi)**, aby ponownie sterować urządzeniem za pomocą aplikacji. Jeżeli trwa cykl, będzie on kontynuowany.

7. SKRÓCONA INSTRUKCJA OBSŁUGI

Nasza urządzenie posiada system automatycznego dostosowania poziomu wody do rodzaju i ilości prania. System ten prowadzi do zredukowania zużycia energii i znacznego skrócenia czasu prania.

Wybór programu

- Włącz urządzenie i wybierz żądany program.
- W razie potrzeby dostosuj ustawienia prania i wybierz wymagane opcje.

SUSZENIE (dotyczy tylko PRALKO-SUSZAREK)

Jeśli chcesz, aby suszenie rozpoczęło się automatycznie po cyklu prania, wybierz odpowiedni dla siebie program prania oraz cykl suszenia. Możesz również wybrać program suszenia po zakończeniu prania.

- Nacisnąć przycisk Start programu.
- O zakończeniu programu poinformuje komunikat na wyświetlaczu (w niektórych modelach w tym momencie zaświecą się wszystkie kontrolki).
- Wyłączyć urządzenie.

Dla każdego rodzaju prania sprawdź tabelę programów i postępuj zgodnie ze wskazaną procedurą.

Dane techniczne

Ciśnienie wody:

min 0,05 Mpa / max 0,8 Mpa

Wirowanie (obr/min):

(patrz tabliczka znamionowa)

Moc przyłączeniowa / Bezpiecznik zasilania / Napięcie zasilania

(patrz tabliczka znamionowa)

8. STEROWANIE I PROGRAMY



* W zależności od modelu

- A Przycisk START/PAUZA
- B Przycisk WYBORU TEMPERATURY
- C Przycisk WYBORU WIROWANIA
- D Przycisk OPÓŹNIONEGO STARTU
- E Przycisk OPCJE
- F Przycisk PRANIE SZYBKIE / STAN ZABRUDZENIA
- G Przycisk PROGRAMY SPECJALNE
- H Przycisk PARA
(tylko w niektórych modelach)
- B+C BLOKADA RODZICIELSKA



UWAGA:

nie dotykać przycisków podczas podłączania pralki do zasilania, ponieważ przez pierwsze kilka sekund pralka przeprowadza kalibrację systemów. Dotknięcie przycisków spowoduje błąd i w takiej sytuacji należy odłączyć pralkę od zasilania i powtórzyć operację.

Pokrętko programów prania z pozycją OFF (WYŁĄCZ)

- Po przekręceniu pokrętki na wyświetlaczu pojawiają się ustawienia aktualnie wybranego programu.
- Po zakończeniu programu należy wyłączyć pralkę ustawiając pokrętko wyboru programów w pozycji **OFF**.

Pierwsze uruchomienie

- Ustawienie języka

- Po podłączeniu urządzenia do sieci i włączeniu go, naciśnij przycisk **"B"** lub **"C"**, aby wyświetlić dostępne języki.
- Wybierz żądany język, naciskając przycisk **START/PAUZA**.

- Zmiana języka

Jeśli chcesz zmienić ustawiony język, naciśnij jednocześnie przez około 5 sekundy przyciski **"D"** i **"E"**. Na wyświetlaczu pojawi się **ENGLISH** i będziesz mógł wybrać nowy język.

Przycisk START/PAUZA

Drzwiczki należy zamknąć PRZED naciśnięciem przycisku START/PAUZA.

- Aby rozpocząć wybrany cykl używając ustawionych parametrów, naciśnij przycisk **START/PAUZA**. Podczas działania programu, wyświetlacz będzie pokazywał czas, jaki upłynął.
- Ponadto, jeśli chcesz zmodyfikować wybrany program, naciśnij żądane przyciski opcji, zmodyfikuj parametry domyślne, a następnie naciśnij przycisk **START/PAUZA**, aby rozpocząć cykl.

Można wybrać tylko opcje kompatybilne ze skonfigurowanym programem.

- Po włączeniu urządzenia zaczekać kilka sekund na rozpoczęcie działania programu.

CZAS TRWANIA PROGRAMU

- Po wybraniu programu wyświetlacz automatycznie pokazuje czas trwania cyklu, który może różnić się w zależności od wybranych opcji.
- Po rozpoczęciu programu będziesz informowany na bieżąco o czasie, który pozostał do końca cyklu prania.
- Urządzenie wylicza czas do zakończenia wybranego programu na podstawie standardowego ciężaru ładunku, a podczas cyklu koryguje go w zależności od wielkości i składu ładunku.

KONIEC PROGRAMU

- Kiedy na wyświetlaczu pojawi się informacja o zakończeniu programu, a kontrolka **BLOKADY DRZWICZEK** zgaśnie, można otworzyć drzwiczki.
- Po zakończeniu programu należy wyłączyć pralkę ustawiając pokrętko wyboru programów w pozycji **OFF**.

Pokrętko wyboru programów należy ustawić w pozycji OFF po zakończeniu każdego programu lub przed wyborem i uruchomieniem kolejnego programu prania.

WSTRZYMYWANIE PRACY URZĄDZENIA

- Przytrzymaj przycisk **START/PAUZA** przez około 2 sekundy (niektóre wskaźniki świetlne oraz wskaźnik pozostałego czasu będą migać, pokazując, że praca urządzenia została wstrzymana).

Ze względów bezpieczeństwa, w niektórych fazach cyklu prania, drzwiczki można otworzyć tylko wtedy, gdy poziom wody sięga poniżej dolnej krawędzi oraz gdy temperatura jest niższa niż 45°C. Jeśli te warunki zostaną spełnione, zaczekaj, aż zgaśnie lampka BLOKADY DRZWICZEK, zanim je otworzysz.

- Naciśnij ponownie przycisk **START/PAUZA**, aby uruchomić z powrotem program od momentu jego wstrzymania.

ANULOWANIE PROGRAMU

- Aby anulować program należy ustawić pokrętko wyboru programów w pozycji OFF.
- Przed otwarciem drzwiczek odczekaj, aż lampka BOKADY DRZWICZEK zgaśnie.

Przycisk WYBÓRU TEMPERATURY

- Przycisk ten pozwala na zmianę temperatury prania.
- Nie jest możliwe podniesienie temperatury powyżej maksymalnej wartości zaprogramowanej dla danego programu, aby nie niszczyć tkanin.
- Jeśli chcesz przeprowadzić pranie w zimnej wodzie, wszystkie lampki kontrole muszą być wyłączone.

Przycisk WYBÓRU WIROWANIA

- Po naciśnięciu tego przycisku możliwe jest zmniejszenie maksymalnej prędkości wirowania, a jeśli chcesz, cykl wirowania można całkowicie anulować.
- Jeśli metka na ubraniu nie podaje innych informacji, można korzystać z maksymalnej prędkości wirowania.

Aby zapobiec uszkodzeniu tkanin, nie można zwiększyć prędkości wirowania ponad maksymalny poziom dozwolony dla danego programu.

- Aby reaktywować cykl wirowania, wciskaj przycisk aż do osiągnięcia żądanej prędkości wirowania.
- Prędkość wirowania można modyfikować bez zatrzymywania pralki.

Nadmiar detergentu może powodować nadmierne pienienie. Urządzenie wykrywa obecność nadmiaru piany i może: anulować fazę wirowania, przedłużyć czas pracy programu lub zwiększyć ilość użytej wody.

Urządzenie jest wyposażone w specjalne urządzenie elektroniczne, które uniemożliwia wirowanie przy niesymetrycznym obciążeniu bębna. Pozwala ono obniżyć poziom hałasu i drgania pralki, i tym samym przedłużyć żywotność urządzenia.

Przycisk OPÓŹNIONEGO STARTU

- Przycisk ten umożliwia uruchomienie programu prania z opóźnieniem wynoszącym maksymalnie 24 godziny.
- Aby zaprogramować opóźniony start, należy:
 - Wybrać program prania.

- Nacisnąć przycisk raz w celu aktywacji opóźnionego startu, a następnie nacisnąć go jeszcze raz (lub przytrzymać), aby ustawić wymagane opóźnienie. Każde naciśnięcie przycisku zwiększa opóźnienie, aż do pojawienia się na wyświetlaczu wartości **24 godzin** - wówczas ponowne naciśnięcie przycisku spowoduje wyzerowanie opóźnienia.
- Nacisnąć przycisk **START/PAUZA** w celu rozpoczęcia odliczania czasu pozostałego do uruchomienia programu. Po upływie zaprogramowanego czasu opóźnienia program zostanie automatycznie uruchomiony.

- Możliwe jest skasowanie ustawionego wcześniej opóźnienia startu programu przez ustawienie pokrętkła w pozycji **OFF (WYŁĄCZ)**.

Jeśli w trakcie pracy urządzenia nastąpi przerwa w zasilaniu, to po przywróceniu zasilania urządzenie rozpocznie od początku fazę, w której zasilanie zostało przerwane.

Przyciski opcji powinny być wybierane przed wciśnięciem przycisku **START/PAUZA**.

Przycisk OPCJE

Przycisk pozwala na wybranie jednej z trzech opcji:

- PRANIE WSTĘPNE

- Funkcja umożliwia pranie wstępne i jest przydatna zwłaszcza w przypadku mocno zabrudzonych tkanin (funkcja jest dostępna z wybranymi programami – patrz tabela programów).
- Zaleca się stosowanie 1/5 zalecanej ilości środka piorącego podanego na opakowaniu.

- DODATKOWE PŁUKANIE

- Opcja ta pozwala na dodanie jednego cyklu płukania po zakończeniu cyklu

prania, mając na uwadze osoby o delikatnej i wrażliwej skórze, u których pozostałości detergentu mogą powodować podrażnienia i alergię.

- Radzimy korzystać z tej funkcji w celu przeprowadzenia prania ubrań dziecięcych oraz silnie zabrudzonych ubrań, gdy konieczne jest użycie dużej ilości detergentu, oraz prania ręczników, których włókna mają zwykle tendencję do zatrzymania detergentu.

- HIGIENA +

Tę opcję można aktywować tylko wówczas, gdy temperatura prania wynosi powyżej 60°C. Opcja ta umożliwi utrzymanie tej temperatury przez cały czas prania.

Jeśli wybrano opcję, która nie jest zgodna z danym programem, wówczas lampka kontrolna opcji najpierw miga, a następnie gaśnie.

Przycisk PRANIE SZYBKIE / STAN ZABRUDZENIA

Przycisk ten pozwala wybierać pomiędzy dwiema opcjami, w zależności od wybranego programu.

- PRANIE SZYBKIE

Przycisk zostaje aktywowany po wybraniu pokrętkłem programu **RAPID CARE (14'/30'/44')** i pozwala na wybranie trzech czasów prania.

- STAN ZABRUDZENIA

- Po wybraniu programu zostaje automatycznie pokazany czas prania dla tego programu.
- Opcja ta pozwala na wybór 3 poziomów intensywności prania dzięki modyfikacji czasu jego trwania, zależnie od tego jak bardzo zabrudzone są tkaniny (może być stosowany tylko w połączeniu z niektórymi programami, tak jak to pokazano w tabeli programów).

Przycisk PROGRAMY SPECJALNE

Ten przycisk umożliwia wybór spośród trzech różnych opcji (idostępnych tylko dla niektórych programów):

- PRANIE AKTYWNE

- Opcja ta (którą można ustawić w kilku programach) optymalizuje zużycie wody i energii przez wybrany program, zachowując niezmienną wydajność prania.
- Opcja **PRANIE AKTYWNE** została zaprojektowana z myślą o mniejszych wsadach i lekko zabrudzonej odzieży, co ma na celu ograniczenie marnowania detergentu.

- DZIEŃ I NOC

- Umożliwia zmniejszenie prędkości wirowania do 400 obr./min, zwiększenie ilości wody podczas fazy płukania oraz pozostawienie wody w bębnie po końcowym płukaniu, dzięki czemu tkaniny nie pogniotą się.
- Podczas fazy zatrzymania wody w bębnie pralka jest w trybie pauzy.
- Nacisnąć **START**, aby zakończyć cykl wirowaniem (które można zredukować lub usunąć za pomocą odpowiedniego przycisku) i wypompowywaniem.

- Dzięki elektronicznemu sterowaniu wypompowanie wody podczas faz pośrednich odbywa się w sposób cichy, przez co funkcja ta jest szczególnie przydatna do prania nocą.

- CZYSZCZENIE BĘBNA

- Opracowany do czyszczenia bębna pralki.
- Stosować wyłącznie proszek do prania.
- Nie uruchamiaj programu z praniem w palce.
- Czyszczenie zalecane jest po każdym 50 cyklach prania.

- Ta opcja może zostać wybrana tylko dla programu **WYPOMPOWANIE WODY I ODWIROWANIE**.

Te opcje prania należy wybrać przed naciśnięciem przycisku **START/PAUZA**. Jeśli wybrano opcję, która nie jest zgodna z danym programem, wówczas lampka kontrolna opcji najpierw miga, a następnie gaśnie.

PL

Przycisk PARA*

Za pomocą tego przycisku można aktywować specjalną funkcję pary po określonych cyklach prania (patrz tabela programów). Funkcja ta redukuje zagniecenia, skracając czas potrzebny na prasowanie odzieży. Włókna są regenerowane i odświeżane przez usunięcie nieprzyjemnych zapachów. Każdy program ma odpowiednią funkcję pary zapewniającą maksymalną skuteczność prania zgodnie z typem i kolorem tkanin.

Tę opcję należy wybrać przed naciśnięciem przycisku **WŁĄCZ/PAUZA**.

**Tylko w niektórych modelach*

BLOKADA RODZICIELSKA

- Jednoczesne wciśnięcie przycisków **"B"** oraz **"C"** przez około **3 sekundy** blokuje przyciski urządzenia. Pozwala to uniknąć dokonania przypadkowych lub niechcianych zmian, gdy przycisk na wyświetlaczu został wciśnięty przypadkowo w trakcie trwania cyklu.
- Blokada przycisków może zostać anulowana przez ponowne jednoczesne wciśnięcie tych dwóch przycisków lub wyłączenie urządzenia.

Wyświetlacz cyfrowy

Wyświetlacz w sposób ciągły informuje użytkownika o statusie urządzenia.

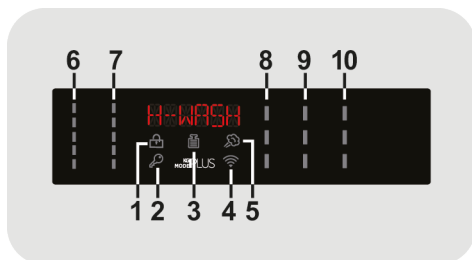

1) KONTROLKA BLOKADY DRZWICZEK

- Ikona informuje o blokadzie drzwiczek.

Drzwiczki należy zamknąć PRZED naciśnięciem przycisku START/PAUZA

- Po naciśnięciu przycisku **START/PAUZA** przy zamkniętych drzwiczkach kontrolka będzie przez chwilę migała a następnie zaświeci się.

Jeśli drzwiczki są nieprawidłowo zamknięte kontrolka miga przez ok. 7 sekund. Po upływie tego czasu komenda start zostanie automatycznie anulowana. W takim przypadku należy zamknąć prawidłowo drzwiczki i nacisnąć przycisk START/PAUZA.

- Specjalna blokada zabezpiecza drzwiczki przed otwarciem bezpośrednio po zakończeniu cyklu. Po zakończeniu cyklu, przed otwarciem drzwiczek należy odczekać **2 minuty** aż kontrolka blokady zgaśnie. Po zakończeniu cyklu ustawić pokrętko wyboru programu w pozycji **OFF**.

2) KONTROLKA BLOKADA PRZYCISKÓW

Lampki kontrole pokazują, że przyciski są zablokowane.

3) KONTROLKA Kg Mode PLUS (aktywna tylko w niektórych programach)

- W pierwszych minutach cyklu kontrolka **"Kg Mode PLUS"** świeci się, a inteligentny czujnik waży pranie i dostosowuje odpowiedni czas trwania cyklu oraz ilość wody i prądu.

- Podczas każdej fazy prania funkcja **"Kg Mode PLUS"** umożliwia sprawdzenie informacji dotyczących wsadu w bębnie i podczas pierwszych minut prania:

- dostosowuje ilość wymaganej wody;
- oblicza czas trwania cyklu prania;
- dostosowuje płukanie do wybranego rodzaju tkaniny;
- dostosowuje rytm obrotów bębna do wybranego rodzaju tkaniny;
- wykrywa obecność piany i w razie potrzeby zwiększa ilość wody podczas płukania;
- dostosowuje prędkość wirowania do wsadu (nierównomierny rozkład prania wewnątrz bębna).

4) KONTROLKA WI-FI

- W modelach z opcją Wi-Fi, ikona wskazuje stan połączenia. Może być:

- **ŚWIECĄCA**: możliwe zdalne sterowanie
- **WOLNO MIGAJĄCA**: zdalne sterowanie niemożliwe.
- **SZYBKO MIGAJĄCA PRZEZ 3 SEKUNDY I WYŁĄCZAJĄCA SIĘ**: urządzenie nie może połączyć się z domową siecią Wi-Fi lub nie zostało zarejestrowane w aplikacji.
- **WOLNO MIGAJĄCA 3 RAZY, POTEM WYŁĄCZONA PRZEZ 2 SEKUNDY**: zresetuj sieć Wi-Fi (podczas rejestracji w aplikacji).
- **WŁĄCZONA PRZEZ 1 SEKUNDĘ, WYŁĄCZONA PRZEZ 3 SEKUNDY**: drzwiczki są otwarte. Zdalne sterowanie nie może być aktywowane.

5) KONTROLKA PARA

(tylko w niektórych modelach)

Lampka kontrolna pokazuje wybór odpowiedniej opcji.

6) KONTROLKI WYBÓRU TEMPERATURY

Pokazuje temperaturę prania dla wybranego programu, którą (jeśli to możliwe) można zmienić za pomocą odpowiedniego przycisku. Jeśli chcesz prać w zimnej wodzie, wszystkie lampki kontrolne muszą być wyłączone.

7) KONTROLKI WYBÓRU WIROWANIA

Pokazuje prędkość wirowania dla wybranego programu, którą można zmieniać za pomocą odpowiedniego przycisku lub wirowanie całkowicie anulować.

8) KONTROLKI OPCJE

Lampki kontrolne pokazują opcje, które można dowolnie wybrać za pomocą odpowiedniego przycisku.















9) KONTROLKI POZIOM ZABRUDZENIA

- Po wybraniu danego programu automatycznie zaświeci się kontrolka stopnia zabrudzenia ustawionego dla takiego programu.
- Po wybraniu innego stopnia zabrudzenia zaświeci się odpowiednia kontrolka.

10) KONTROLKI Przycisk PROGRAMY SPECJALNE

Lampki kontrolne pokazują opcje, które można dowolnie wybrać za pomocą odpowiedniego przycisku.

Tabela programów

PROGRAM	PROGRAM	kg (MAXS.) *								°C	1)		
		(patrz panel sterowania)									2	1	
		7	8	9	10	11	12	13	14			(MAXS.)	2
		kg	kg	kg	kg	kg	kg	kg	kg				
	BAWELNA ²⁾ ₄₎	7	8	9	10	11	12	13	14	90°	●	●	(●)
ECO 40-60	ECO 40-60 ²⁾	7	8	9	10	11	12	13	14	60°	●	●	
	WELNA & RĘCZNE	1	2	2	2	2	2,5	2,5	2,5	30°	●	●	
	20°C ²⁾ ₄₎	7	8	9	10	11	12	13	14	20°	●	●	
	SYNTETYCZNE I KOLOROWE ²⁾ ₄₎	3,5	4	4,5	5	5,5	6	6,5	7	60°	●	●	(●)
	WYPOMPOWANIE WODY I ODWIROWANIE	-	-	-	-	-	-	-	-	-			
	PŁUKANIE	-	-	-	-	-	-	-	-	-	△		
	FITNESS CARE	2,5	2,5	2,5	2,5	3	3	3,5	3,5	30°	●	●	
	SOFT CARE ⁴⁾	2,5	2,5	2,5	2,5	3	3	3,5	3,5	40°	●	●	
	FRESH CARE ⁴⁾	2,5	2,5	2,5	2,5	3	3	3,5	3,5	40°	●	●	
	ALLERGY CARE 60°	2	2	2	2	3	3	3,5	3,5	60°	●	●	
 14'/30'/44'	14'	1	1,5	1,5	1,5	1,5	2	2	2	30°	●	●	
	RAPID CARE ³⁾ 30'	2,5	2,5	2,5	2,5	2,5	3	3	3	30°	●	●	
	44'	3,5	3,5	3,5	3,5	3,5	4	4	4	40°	●	●	
	ALL IN ONE 59'	7	8	9	10	11	12	13	14	40°	●	●	
	AUTO CARE ²⁾ ₄₎	4,5	5,5	6	6,5	7	8	8	9	30°	●	●	
	ZDALNE STEROWANIE (Wi-Fi) Pozycja, którą musisz wybrać, gdy chcesz włączyć zdalne sterowanie za pośrednictwem aplikacji (przez Wi-Fi).												

Ważne informacje

* Maksymalny wsad prania suchego zależy od modelu pralki (patrz panel sterowania).

△ (Tylko modele z komorą na środek piorący w płynie)

Jeśli tylko niektóre rzeczy do prania mają plamy, które wymagają użycia wybielacza w płynie, możliwe jest wstępne usunięcie plam w pralce. Nalać wybielacza do pojemnika na wybielacz w płynie w komorze oznaczonej **2** w szufladzie na środki piorące i ustawić program specjalny PŁUKANIE. Po zakończeniu tej fazy wyłącz urządzenie, dodaj pozostałe tkaniny i kontynuuj pranie w najbardziej odpowiednim programie.

- Dla wybranych programów możliwe jest dostosowanie czasu trwania i intensywności prania przyciskiem WYBORU STOPNIA ZABRUDZENIA.
- 1) Po wybraniu programu, wyświetlacz pokaże zalecaną temperaturę prania, którą można zmienić, jeśli jest to dozwolone, za pomocą odpowiedniego przycisku, lecz której nie można podnieść powyżej wartości maksymalnej temperatury zadanej dla danego programu.
- 2) Dla wybranych programów możliwe jest dostosowanie czasu trwania i intensywności prania przyciskiem STAN ZABRUDZENIA.
- 3) Po wybraniu programu RAPID CARE na pokrętle możliwe będzie wybranie za pomocą przycisku SZYBK! jednego z trzech szybkich programów (14, 30 lub 44 minuty).
- 4) Dostępna funkcja pary (tylko w modelach z tą opcją).

INFORMACJA PRZEZNACZONA DLA LABORATORIÓW BADAWCZYCH

STANDARDOWE PROGRAMY
ZGODNE Z ROZPORZĄDZENIAMI
(UE) nr 1015/2010 i nr 1061/2010

PROGRAM **ECO 40-60**
USTAWIANIE TEMPERATURY 40°C

PROGRAM **ECO 40-60**
USTAWIANIE TEMPERATURY 60°C

STANDARDOWY PROGRAM
ZGODNY Z ROZPORZĄDZENIEM
(UE) nr 2019/2023

PROGRAM **ECO 40-60**

PL

Opisy programów

Do prania różnych rodzajów tkanin o różnych poziomach zabrudzenia pralka posiada specjalne programy spełniające wszystkie wymagania związane z praniem (patrz tabela programów).

Program należy wybrać zgodnie z instrukcjami prania umieszczonymi na metkach, szczególnie jeśli chodzi o maksymalną zalecaną temperaturę.



UWAGA:

WAŻNE PORADY DOTYCZĄCE WYDAJNEGO PRANIA.

- Nowe kolorowe ubrania należy prać oddzielnie przez co najmniej 5–6 cykli.
- Niektóre większe artykuły, takie jak dzinsy czy ręczniki, należy zawsze prać oddzielnie.
- Nie wolno nigdy mieszać ze sobą tkanin FARBUJĄCYCH.

ZDALNE STEROWANIE (Wi-Fi)

Pozycja, którą musisz wybrać, gdy chcesz włączyć / wyłączyć zdalne sterowanie za pośrednictwem aplikacji (Wi-Fi). W takim przypadku początek cyklu nastąpi po wykonaniu poleceń w aplikacji. Więcej szczegółów w rozdziale **ZDALNE STEROWANIE (Wi-Fi)**.

BAWEŁNA

Program odpowiedni do prania kolorowych tkanin bawełnianych w temperaturze 40°C. Możliwe jest dobranie temperatury 60°C lub 90°C dla zapewnienia najwyższego stopnia czystości prania tkanin. Wirowanie końcowe odbywa się z maksymalną prędkością, która zapewnia doskonałą efektywność odsączania wody.

ECO 40-60

Program **ECO 40-60** umożliwia równoczesne pranie normalnie zabrudzonych tkanin bawełnianych deklarowanych jako przeznaczone do prania w temperaturze 40°C lub w

temperaturze 60°C podczas tego samego cyklu. Program ten jest wykorzystywany do oceniania zgodności z unijnymi przepisami Ecodesign (ekologiczne projektowanie produktów).

WELNA & RĘCZNE

Program ten przeprowadza cykl prania dedykowany odzieży z wełny posiadającej informację na metce, że nadaje się do prania w pralce, oraz do tkanin przeznaczonych do prania ręcznego.

20°C

Ten innowacyjny program pozwala na pranie razem różnych tkanin i kolorów, takich jak bawełna, syntetyki i tkaniny mieszane w temperaturze zaledwie 20°C, i zapewnia doskonałą skuteczność prania. Zużycie w tym programie to około 40% standardowego zużycia dla programu do prania bawełny w temperaturze 40°C.

SYNTETYCZNE I KOLOROWE

Program ten pozwala na pranie różnych tkanin i kolorów razem. Ruch obrotowy bębna i wykorzystanie wody zostały zoptymalizowane zarówno podczas fazy prania jak i płukania. Dokładne wirowanie zapewnia zmniejszenie ilości zagnieceń na tkaninach.

WYPOMPOWANIE WODY I ODWIROWANIE

Program wypompuje wodę i wiruje pranie przy maksymalnej prędkości. Możliwe jest wyłączenie wirowania i zmniejszenie prędkości wirowania przyciskiem WYBÓR WIROWANIA.

PŁUKANIE

Program trzech płukań przy średniej prędkości wirowania (odpowiednim przyciskiem płukanie można wyłączyć lub zmniejszyć jego prędkość).

Program do płukania wszelkiego rodzaju tkanin, na przykład po praniu ręcznym.

FITNESS CARE

Idealne połączenie oszczędności czasu i skuteczności. Program stworzony z myślą o usuwaniu brudu z odzieży sportowej. Cykl prania w niskiej temperaturze zalecany do niewielkich wsadów tkanin syntetycznych.

SOFT CARE

Program opracowany z myślą o praniu delikatnej odzieży w niskiej temperaturze przez 59 minut. Długie i dokładne płukanie doskonale wpływa na włókna tkanin.

FRESH CARE

Program został opracowany z myślą o usuwaniu codziennych zabrudzeń, a jego odświeżające działanie gwarantuje doskonałe rezultaty. Cykl prania w niskiej temperaturze zalecany do niewielkich wsadów.

ALLERGY CARE 60°

Program umożliwiający dokładne wypranie dowolnych tkanin bawełnianych, a także ich odkażenie i wyeliminowanie bakterii. Jest to wydajny cykl piorący w wysokiej temperaturze. Zalecany do niewielkich wsadów.

RAPID CARE (14'/30'/44')

Oszczędność bez kompromisów! Ten nowy program może być używany do uzyskiwania doskonałych efektów przy jednoczesnym oszczędzaniu wody, energii, detergentu

oraz czasu. Przy tej opcji pranie następuje w średniej temperaturze, odpowiedniej do wszystkich typów tkanin. Program zalecany do małych wsadów i delikatnie zabrudzonej odzieży.

ALL IN ONE 59'

Ten program umożliwi równoczesne pranie różnych tkanin, np. bawełny, tkanin syntetycznych i mieszanych, w ciągu zaledwie 59 minut, przy pełnym wsadzie i w temperaturze 40°C (lub niższej). Program sprawdza się najlepiej w przypadku delikatnie zabrudzonej odzieży.

AUTO CARE

Ten innowacyjny program jest w stanie automatycznie dostosować akcję czyszczenia do wydajności i rodzaju wsadu, aby uzyskać jak najlepsze wyniki. Nowa technologia **POWER CARE** - dzięki idealnemu połączeniu wody i detergentu - zapewnia maksymalną pielęgnację ubrań w temperaturze 30°C przy doskonałej wydajności prania.

9. ROZWIĄZYWANIE PROBLEMÓW I GWARANCJA

Rozwiązanie niektórych najczęściej pojawiających się problemów związanych z nieprawidłowym działaniem pralki mogą ułatwić zamieszczone poniżej praktyczne wskazówki:

RAPORT BŁĘDÓW

- **Modele z wyświetlaczem:** wyświetlony zostaje kod błędu, zawsze poprzedzony literą E (np. Błąd 2 = E2)
- **Modele bez wyświetlacza:** błąd sygnalizowany jest migotaniem wszystkich lampek kontrolnych LED - tyle razy, ile wynosi kod błędu - z 5-sekundowymi przerwami (np.: Błąd 2 = dwa migotania -> pauza 5 sekund -> dwa migotania -> itd.)

Wyświetlany błąd	Możliwe przyczyny i proponowane rozwiązania
E2 (na pralkach z wyświetlaczem) 2 mignięcia lampek LED (brak wyświetlacza)	Pralka nie pobiera wody Upewnij się, czy zawór doprowadzający wodę został odkręcony. Upewnij się, czy przewód doprowadzający wodę nie jest zagięty, skręcony lub przygnieciony. Odpływ wody został umieszczony na nieprawidłowej wysokości (sprawdź instrukcje w sekcji dotyczącej instalacji) Zamknij dopływ wody, odkręć wąż doprowadzający wodę z tyłu pralki i upewnij się, czy filtr przeciwpiaaskowy jest czysty i drożny. Należy sprawdzić, czy filtr nie jest zatkany lub czy w jego wnętrzu nie ma ciała obcych, które mogłyby zakłócić prawidłowy przepływ wody.
E3 (na pralkach z wyświetlaczem) 3 mignięcia lampek LED (brak wyświetlacza)	Pralka nie odprowadza wody Należy sprawdzić, czy filtr nie jest zatkany lub czy w jego wnętrzu nie ma ciała obcych, które mogłyby zakłócić prawidłowy przepływ wody. Upewnij się, czy przewód doprowadzający wodę nie jest zagięty, poskręcany lub przygnieciony. Sprawdź, czy rura odprowadzająca wodę nie jest zatkana i pozwala wodzie swobodnie odpływać. Spróbuj odprowadzić wodę do zlewu.
E4 (na pralkach z wyświetlaczem) 4 mignięcia lampek LED (brak wyświetlacza)	Jest zbyt dużo piany i/lub wody. Sprawdź, czy nie użyto zbyt dużej ilości detergentu lub produktu nieprzeznaczonego do pralek.
E7 (na pralkach z wyświetlaczem) 7 mignięcia lampek LED (brak wyświetlacza)	Problem z drzwiczkami. Upewnij się, że drzwiczki zostały prawidłowo domknięte. Sprawdź, czy wewnątrz pralki nie ma ubrań, które utrudniają domknięcie drzwiczek. Jeśli drzwiczki zablokowały się, wyłącz pralkę i odłącz ją od gniazdka zasilania; odczekaj 2-3 minuty i ponownie spróbuj otworzyć drzwiczki.
Wszystkie inne kody	Wyłącz pralkę i odłącz ją od gniazdka zasilania, odczekaj 1 minutę. Włącz pralkę i uruchom program. Jeśli błąd znowu się pojawi, skontaktuj się bezpośrednio z Autoryzowanym Centrum Obsługi Klienta.

INNE NIETYPOWE PRZYPADKI

PL

Wyświetlany błąd	Możliwe przyczyny i proponowane rozwiązania
<i>Pralka nie działa / nie uruchamia się</i>	<p>Sprawdź, czy urządzenie jest podłączone do działającego gniazdka zasilania.</p> <p>Upewnij się, czy działa zasilanie.</p> <p>Upewnij się, czy gniazdo elektryczne działa podłączając inne urządzenie, na przykład lampę.</p> <p>Drzwi mogą być nieprawidłowo zamknięte: otwórz je i zamknij ponownie.</p> <p>Sprawdź, czy został poprawnie wybrany żądany program i naciśnij przycisk start.</p> <p>Upewnij się, czy pralka nie jest w trybie paazy.</p>
<i>Woda wyciekła na podłogę w pobliżu pralki</i>	<p>Prawdopodobnie nieszczelna jest uszczelka między kranem a rurą dopływu wody; w takim przypadku, należy ją wymienić i ponownie dokręcić rurę do kranu.</p> <p>Upewnij się, czy filtr jest prawidłowo zamknięty.</p>
<i>Nie działa odwirowane</i>	<p>Z powodu nieoptymalnego rozmieszczenia ubrań pralka może:</p> <ul style="list-style-type: none"> • próbować wyrównać obciążenia, wydłużając czas wirowania. • zmniejszyć prędkość wirowania, aby zmniejszyć vibracje i hałas. • anulować wirowanie, aby chronić maszynę. <p>Upewnij się, że ładunek jest równomiernie rozłożony. Jeśli chcesz uniknąć zagnieć, ponownie załaduj ubrania i uruchom program.</p> <p>Prawdopodobnie woda nie została całkowicie odprowadzona, więc odczekaj kilka minut. Jeśli problem będzie się powtarzał, sprawdź informacje dotyczące Błędu 3.</p> <p>Niektóre modele posiadają funkcję "Bez wirowania": Upewnij się, czy nie jest przypadkiem włączona.</p> <p>Upewnij się, czy nie włączono opcji zmieniającej parametry wirowania.</p> <p>Użycie zbyt dużej ilości detergentu może utrudnić uruchomienie wirowania.</p>
<i>Silne vibracje / odgłosy dochodzące z pralki podczas odwirowywania</i>	<p>Pralka jest prawdopodobnie źle wyważona: w razie potrzeby wyregulować nóżki, jak opisano to w odpowiednim punkcie Instrukcji.</p> <p>Upewnij się, czy śruby transportowe, gumowe korki i przekładki dystansowe zostały usunięte.</p> <p>Upewnij się, czy wewnątrz bębna nie ma ciał obcych (monet, zawiasów, przycisków, itp...).</p>

Standardowa gwarancja producenta obejmuje stwierdzone wady mechaniczne lub elektryczne produktu wynikłe z działania lub zaniechania działania ze strony producenta. Jeśli okaże się, że usterka została spowodowana przez czynniki zewnętrzne, tj. podczas transportu, niewłaściwego stosowania lub na skutek nieprzestrzegania instrukcji obsługi, za naprawę może zostać naliczona opłata.

Zaleca się stosowanie wyłącznie oryginalnych części zamiennych, które są dostępne w naszych Autoryzowanych Centrach Obsługi Klienta.

Gwarancja

Produkt jest objęty gwarancją zgodnie z postanowieniami i warunkami określonymi w gwarancji pisemnej dołączonej do produktu. Gwarancja musi być należycie wypełniona i przechowywana tak, aby w razie potrzeby mogła być okazana w Autoryzowanym Centrum Obsługi Klienta.

Poprzez umieszczenie oznaczenia  na tym produkcie poświadczamy na własną odpowiedzialność przestrzeganie wszystkich wymogów europejskich dotyczących bezpieczeństwa, ochrony zdrowia i środowiska określonych w przepisach dla tego produktu.

Producent nie jest odpowiedzialny za ewentualne błędy wynikające z druku niniejszej Instrukcji załączonej do urządzenia. Dodatkowo Producent pozostawia sobie prawo do wprowadzania zmian, jakie okażą się konieczne we własnych produktach, bez naruszania zasadniczej ich charakterystyki.

Ďakujeme, že ste si vybrali tento produkt. Sme hrdí na to, že vám ponúkame ideálny produkt a najlepší kompletný sortiment domácich spotrebičov pre každodenné činnosti.

Pozorne si prečítajte tento návod pre správne a bezpečné užívanie spotrebiča a pre užitočné tipy ohľadom údržby.



Spotrebič používajte len po dôkladnom preštudovaní týchto pokynov. Majte tento návod vždy po ruke a v dobrom stave pre prípadného ďalšieho majiteľa.

Každý výrobok je označený jedinečným 16-miestnym kódom, tiež nazývaným „sériové číslo“, vytlačeným na štítku na spotrebiči (oblasť otvoru) alebo v dokumentácii vo vnútri výrobku. Tento kód je špecifickou ID kartou produktu, ktorú potrebujete k registrácii a na kontakt s servisným strediskom.

Životné prostredie



Tento spotrebič je označený podľa Európskej smernice 2012/19/EU O odpade z elektrických a elektronických zariadení (OEEZ).

OEEZ obsahujúce znečisťujúce látky (ktoré môžu spôsobovať negatívne dopady na životné prostredie) a základné komponenty (ktoré je možné opäť využiť). Je potrebné podrobiť OEEZ špecifickému zaobchádzaniu, pre odstránenie a likvidáciu všetkých znečisťujúcich látok a obnovu a recykláciu všetkých materiálov. Jednotlivci môžu zohrať

dôležitú úlohu pri zaistení, aby OEEZ nezostalo problémom pre životné prostredie; je dôležité dodržiavať určité základné pravidlá:

- OEEZ sa nesmie likvidovať spoločne s bežným komunálnym odpadom.
- OEEZ musí byť odovzdané na príslušných zberných miestach spravovaných obcou alebo mestom alebo príslušnými podnikmi. V mnohých krajinách sa uskutočňuje pri veľkých OEEZ zber z domu.

V mnohých krajinách, keď si zakúpite nový spotrebič, starý je možné odovzdať predajcovi, ktorý ho bezplatne vyzdvihne na základe výmeny jedného za druhý, ak ide o zariadenie ekvivalentného typu a má rovnaké funkcie ako dodávané zariadenie.

Obsah

- 1. ZÁKLADNÉ BEZPEČNOSTNÉ PRAVIDLÁ**
- 2. INŠTALÁCIA**
- 3. ZÁSObNÍK PRACÍCh PROSTRIEKOV**
- 4. PRAKTICKÉ RADY**
- 5. ÚDRŽBA A ČISTENIE**
- 6. DIALKOVÉ OVLÁDANIE (Wi-Fi)**
- 7. PRÍRUČKA RÝCHLEHO ŠTARTU**
- 8. OVLÁDACIE PRVKY A PROGRAMY**
- 9. ODSTRÁNENIE MOŽNÝCh PROBLÉMOV A ZÁRUKA**

1. ZÁKLADNÉ BEZPEČNOSTNÉ PRAVIDLÁ

- Tento spotrebič je určený na používanie v domácnosti a podobných miestach:

- Zamestnanecké kuchyne v predajniach, kanceláriách alebo inom pracovnom prostredí;

- Na farmách;

- Klientmi hotelov, motelov a iných ubytovacích zariadení;

- Na mieste pre výdaj raňajok.

Iné použitie tohto spotrebiča mimo domáceho prostredia alebo pre typické domáce činnosti, ako je komerčné využitie odborníkmi alebo skúsenými užívateľmi, je vylúčené z vyššie uvedených aplikácií. Ak nepoužívate spotrebič v súlade s vyššie uvedenými podmienkami, môže sa skrútiť jeho životnosť a môžete stratiť právo na záručnú opravu. Akékoľvek poškodenie spotrebiča vyplývajúce z použitia iného ako domáceho (aj keď sa nachádza v domácnosti) nebude akceptované výrobcom pri uplatnení záruky.

- Tento spotrebič môžu používať deti od 8 rokov a osoby so zníženými fyzickými, sensorickými alebo mentálnymi schopnosťami, alebo bez dostatočných skúseností a znalostí, pokiaľ sú pod dohľadom alebo boli poučené

o bezpečnom používaní spotrebiča a porozumeli možnému riziku.

Nedovoľte deťom hrať sa so spotrebičom. Čistenie a údržbu nesmú vykonávať deti bez dozoru.

- Nedovoľte deťom hrať sa so spotrebičom.

- Deti do 3 rokov držte mimo dosah, pokiaľ nie sú neustále pod dohľadom.

- Pokiaľ je napájací kábel poškodený, musí byť vymenený špeciálnym káblom, alebo zostavou, ktorá je k dispozícii u výrobcu alebo u jeho servisného zástupcu.

- Na pripojenie vody používajte len hadice dodané so spotrebičom (nepoužívajte staré hadice).

- Tlak vody musí byť v rozsahu od 0,05 MPa až 0,8 MPa.

- Zabezpečte, aby koberec neblokoval dno práčky a vetracie otvory.

- Po inštalácii musíte práčku umiestniť tak, aby zostala zástrčka ľahko prístupná.

- Maximálna kapacita suchej bielizne závisí od modelu (viď ovládací panel

- Pre nahliadnutie popisu výrobku navštívte stránku výrobcu.

SK

Pripojenie k elektrickej sieti a bezpečnostné pokyny

- Technické parametre (napájacie napätie a príkon) sú uvedené na výrobnom štítku.
- Uistite sa, že je elektrický systém uzemnený, vyhovuje všetkým platným predpisom a že (prípojka) zásuvka je zhodná so zástrčkou spotrebiča. V opačnom prípade požiadajte o pomoc profesionálneho technika.
- Dôrazne neodporúčame použitie prevodníkov, viacnásobných zásuviek alebo predlžovacích káblov.
- Pred čistením alebo údržbou práčky odpojte zástrčku od sieťovej zásuvky a zastavte ventil prívodu vody.
- Pri odpájaní spotrebiča neťahajte za prívodný kábel.
- Pred otvorením dverí sa uistite, či nie je v bubne voda.
- Nevystavujte práčku dažďu, priamemu slnečnému žiareniu ani iným poveternostným vplyvom.
- Pri premiestňovaní nezdvíhajte práčku za ovládacie prvky ani zásobník pracích prostriedkov; počas prepravy nikdy nepokladajte práčku otvorom na vozík. Pri zdvíhaní odporúčame asistenciu druhej osoby.
- V prípade poruchy práčku vypnite, zavrite ventil prívodu vody a nemanipulujte so spotrebičom. Ihneď kontaktujte najbližšie servisné stredisko a používajte len originálne náhradné diely. Nedodržaním týchto pokynov môžete negatívne ovplyvniť bezpečnosť spotrebiča.



UPOZORNENIE:

Počas prania môže voda dosahovať veľmi vysokú teplotu.

2. INŠTALÁCIA

- Vyskrutkujte **2** alebo **4** skrutky (**A**) na zadnej strane spotrebiča a vyberte **2** alebo **4** poistky (**B**) podľa **obrázku 1**.
- Prekryte **2** alebo **4** otvory použitím dodaných krytiiek.
- Ak je práčka určená na **vstavanie**, vyskrutkujte **3** alebo **4** skrutky (**A**) a dajte dolu **3** alebo **4** podložky (**B**).
- V prípade niektorých modelov, **1** alebo **viac** podložiek spadne do spotrebiča: nakloňte práčku dopredu a vyberte ich. Prekryte otvor pomocou krytiiek dodaných so spotrebičom.

! **UPOZORNENIE:**
Držte obalové materiály mimo dosah detí.

- Umiestnite „polionda“ panel na dno podľa **obrázku 2** (podľa modelu zvolíte verziu **A**, **B** alebo **C**).

Pri niektorých modeloch nie je tento krok potrebný, pretože „polionda“ panel je už inštalovaný na dne spotrebiča.

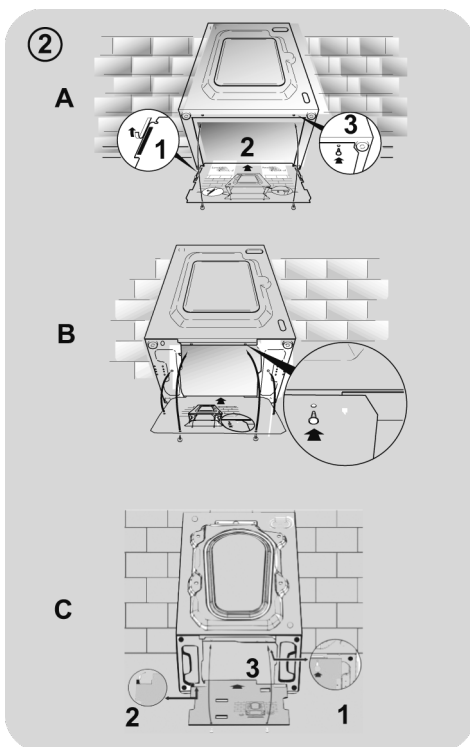
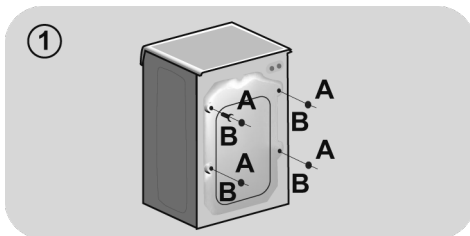

SK

Pripojenie vody

- Pripojte hadicu na vodu ku kohútiku (**obr.3**) a použite iba hadicu dodanú s výrobkom (nepoužívajte staré súpravy hadíc).

- **NIEKTORÉ MODELY** môžu obsahovať jednu alebo viac z nasledujúcich funkcií:

- **HOT&COLD (obr. 4):** nastavenie pripojenia vody na horúcu a studenú vodu pre vyššiu úsporu energie.

Pripojte šedú hadicu k ventilu studenej vody ❄️ a červenú k ventilu horúcej vody. Práčku je možné pripojiť len k ventilu studenej vody: v takom prípade sa môžu niektoré programy spustiť o niekoľko minút neskôr.

- **AQUASTOP (obr. 5):** zariadenie umiestnené na prívodnej hadici, ktoré zastaví prívod vody v prípade poškodenia hadice; v tomto prípade sa zobrazí červený symbol v okienku "A" a hadicu musíte vymeniť. K odskrutkovaniu matice stlačte jednosmerné poistné zariadenie "B".

- **AQUAPROTECT - PRÍVODNÁ HADICA S OCHRANOU (obr. 6):** Ak voda pretečie z hlavnej internej hadice "A", transparentný izolačný plášť "B" udrží vodu na dokončenie pracieho cyklu. Na konci cyklu kontaktujte autorizované servisné stredisko pre výmenu prívodnej hadice.

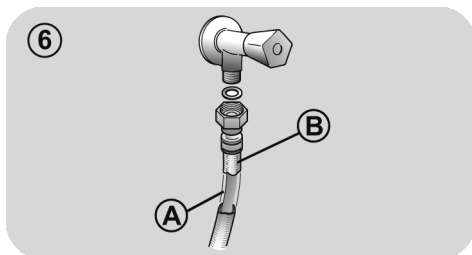
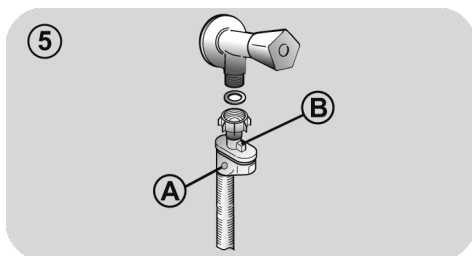
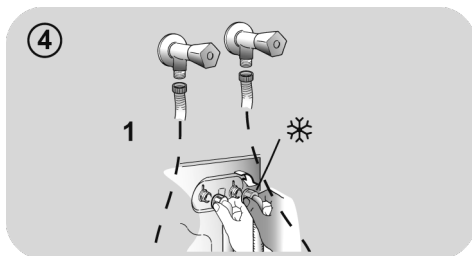
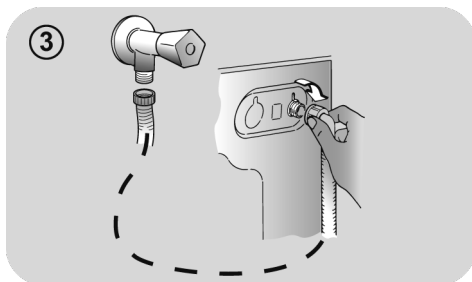

Umiestnenie

- Postavte práčku k stene, neprítlačte ani neohnite hadicu a umiestnite odtokovú hadicu do umývadla alebo radšej pripojte k odpadovému potrubiu vo výške najmenej 50 cm s priemerom väčším ako je priemer hadice práčky (**obr. 7**).
- Vyrovnajte spotrebič pomocou nožičiek podľa **obrázku 8**:
 - a. otočením matice v smere hodinových ručičiek uvoľnite skrutku;
 - b. otáčajte nožičkou pre zvýšenie alebo zníženie, až kým sa nedotkne podlahy;
 - c. zaistíte nožičku točením matice, kým sa nedotkne spodnej časti skrinky práčky.
- Spotrebič pripojte.

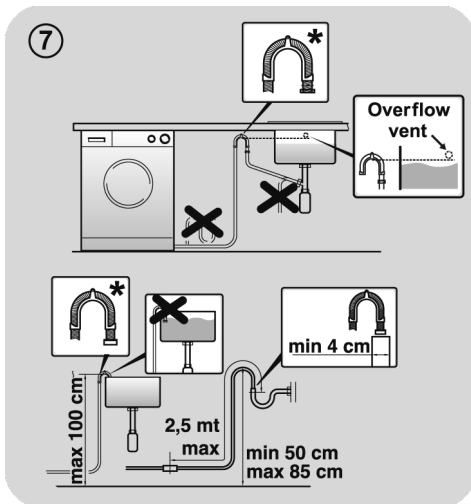

* SAMOSTATNE PREDÁVANÉ PRÍSLUŠENSTVO

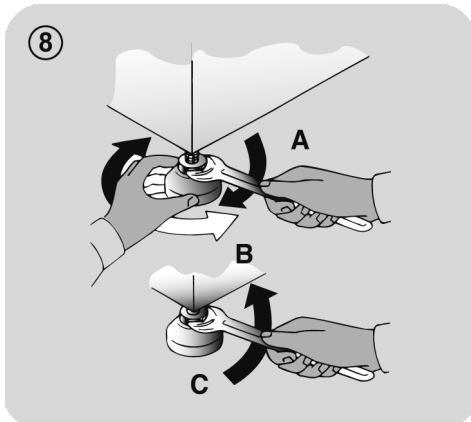

! UPOZORNENIE:

V prípade potreby výmeny prírodného kábla kontaktujte autorizované servisné stredisko.

Na inštalčné chyby sa nevzťahuje záruka výrobcu.

3. ZÁSObNÍK PRACÍH PROSTRÍEDKOV

Zásobník pracích prostriedkov je rozdelený na 3 časti podľa **obrázku 9**:

- priestor “1”: prací prostriedok na predpranie;
- priestor “☼”: pre špeciálne prísady, aviváže, škrob, a pod.;



UPOZORNENIE:

Používajte len tekuté prostriedky; práčka automaticky nastaví dávkovanie prísad pri každom cykle počas posledného plákania.

- priestor “2”: prací prostriedok na hlavné pranie.

PRI NIEKTORÝCH MODELOCH je dodaná tiež nádoba na tekuté pracie prostriedky (**obr.10**). V prípade jej použitia ju vložte do časti “2”. Týmto spôsobom sa tekutý prací prostriedok dostane do bubna v správnej chvíli. Nádobu môžete použiť tiež na bielidlo pri voľbe programu „Plákanie“.



UPOZORNENIE:

niektoré pracie prostriedky nie sú určené pre použitie v zásobníku pracích prostriedkov, ale sú vo svojom vlastnom dávkovači, ktorý sa vkladá priamo do bubna.

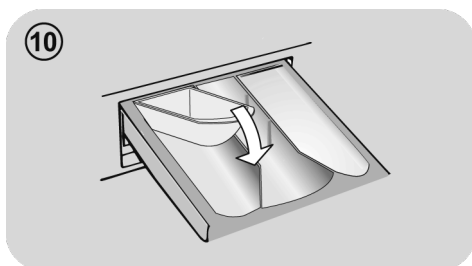
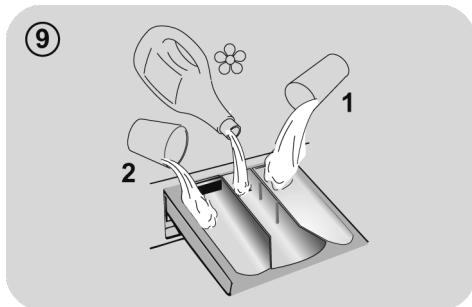

NIEKTORÉ MODELY sú vybavené automatickým dávkovaním, ktoré vykonáva presné dávkovanie pracieho prostriedku a aviváže. V tomto prípade nájdete podrobnosti v konkrétnej časti kapitoly OVLÁDACIE PRVKY A PROGRAMY.

4. PRAKTICKÉ RADY

Vkladanie bielizne

Pri triedení bielizne sa uistite:

- vyberte z bielizne kovové predmety, ako sú mince, sponky;
- zapnite gombíky, zavrite zipsy, stiahnite voľné a dlhé pásy;
- zo záclon odnímate kolieska;
- dodržiavajte upozornenie na štítku bielizne;
- pre odstránenie odolných škvŕn použite príslušné prostriedky.
- Pri praní kobercov, prikrývok alebo iných ťažkých tkanín odporúčame vynechať odstredovanie.
- Pri praní vlny sa uistite, že je ju možné prať v práčke. Skontrolujte štítok na bielizni.
- Medzi prániami nechajte dvierka mierne otvorené, aby sa zabránilo možnému zápachu vo vnútri práčky.

Užitočné rady na šetrenie

Tipy, ako ušetriť peniaze a nepoškodzovať životné prostredie pri používaní spotrebiča.

- Práčku naložte na najvyššiu kapacitu, ktorá je uvedená v tabuľke programov pre každý program - UŠETRÍTE tak energiu a vodu.
- Hlučnosť a zvyšková vlhkosť bielizne ovplyvňuje rýchlosť odstredovania: rýchlejšie odstredovanie je spojené s väčšou hlučnosťou a nižšou zvyškovou vlhkosťou bielizne.
- Najúčinnnejšie programy, pokiaľ ide o kombinované využívanie vody a energie, sú zvyčajne tie programy, ktoré trvajú dlhšie a majú nižšiu teplotu.

Maximalizujte veľkosť náplne

- Najlepšie výsledky šetrenia energie, vody a pracích prostriedkov dosiahnete využitím maximálnej kapacity práčky. Ušetríte až 50% energie praním plnej náplne namiesto 2 polovičných náplní.

Potrebuje predpranie?

- Používajte len na veľmi znečistenú bielizeň! ŠETRÍTE prací prostriedok, čas, vodu a 5 až 15% energie vynechaním predprania v prípade bežne znečistenej bielizne.

Je nutné pranie v teplej vode?

- Ošetrte vopred škvŕny prípravkom na odstraňovanie škvŕny alebo zájdené škvŕny namočte vo vode pred samotným praním, aby ste obmedzili nutnosť prania v teplej vode.
Ušetríte energiu používaním programov s nízkou teplotou.

Pred použitím sušiaceho programu (PRÁČKY-SUŠIČKY)

ŠETRÍTE energiu a čas voľbou vysokej rýchlosti otáčok odstredovania pre zníženie obsahu vody v bielizni pred použitím programu sušenia.

Dávkovanie pracieho prostriedku

Nižšie sa nachádza **stručný sprievodca** s tipmi a radami týkajúcimi sa **používania pracieho prostriedku**.

- Používajte iba pracie prostriedky, ktoré sú vhodné na pranie v práčke.
- Prací prostriedok vyberajte podľa druhu tkaniny (bavlna, jemná bielizeň, syntetika, vlna, hodváb, atď.), farby, typu a úrovne znečistenia a naprogramovanej teploty prania.
- Aby ste použili správne množstvo pracieho prostriedku, aviváže alebo iných prísad, vždy dôkladne dodržujte pokyny výrobcu: **keď budete spotrebič používať správne a so správnou dávkou, zabránite plytvaniu a znížite vplyv na životné prostredie.**

SK

Pri praní veľmi znečistenej bielej bielizne odporúčame použiť program na bavlnu s teplotou 60°C a vyšší a bežný prací prostriedok (heavy duty), obsahujúci bielidla, ktoré ponúkajú výnimočné výsledky pri stredných /vysokých teplotách.

Pri praní medzi 40°C a 60°C musí byť druh použitého pracieho prostriedku vhodný na konkrétny typ vlákna a stupeň znečistenia. Bežné pracie prášky sú vhodné na „biele“ alebo farebné odolné tkaniny so silným znečistením, zatiaľ čo tekuté pracie prostriedky alebo prášky „s ochranou farby“ sú vhodné pre farebné látky s vysokým stupňom znečistenia.

Pri praní pri teplote pod 40°C odporúčame použitie tekutých pracích prostriedkov alebo prostriedkov špeciálne označených ako vhodné na pranie pri nízkej teplote.

Pri praní vlny alebo hodvábu používajte len pracie prostriedky určené výhradne pre tieto látky.

● Príliš veľa pracieho prostriedku vedie k nadmernému peneniu, ktorá bráni správne vykonaniu cyklu. Môže tiež ovplyvniť kvalitu prania a oplachovania.

Použitie ekologických pracích prostriedkov bez fosfátov môže spôsobiť nasledujúce:

- **tmavšia voda z plákania:** je to z dôvodu potlačenia zeolitov, ktoré nemajú negatívny vplyv na účinok plákania.
- **biely prášok (zeolit) na bielizni na konci prania:** je to normálne, prášok nebol absorbovaný látkou a nezmení jej farbu.
- **pena vo vode v poslednom plákaní:** neindikuje to nevyhnutne zlé plákanie.
- **bohatá pena:** toto je často z dôvodu aniónovej aktívnej povrchovej látky v prípade prostriedkov, ktoré je možné ťažko odstrániť z bielizne. V takom prípade nepúšťajte opakované plákanie na odstránenie tohto efektu: nepomôže to.

Ak problém trvá, ihneď kontaktujte autorizované servisné stredisko.

5. ÚDRŽBA A ČISTENIE

Správna starostlivosť o váš spotrebič môže predĺžiť jeho životnosť.

Čistenie vonkajšku spotrebiča

- Spotrebič odpojte od zdroja napájania.
- Vonkajšiu skriňu vyčistite pomocou navlhčenej handričky, **VYHNITE SA PRÁŠKOVÝM ČISTIACIM PROSTRIEDKOM, ALKOHOLU A/ALEBO ROZPÚŠŤADLÁM.**

Čistenie zásobníka pracích prostriedkov

- Odporúčame vám, aby ste zásuvku na prací prostriedok čistili pravidelne, aby sa zabránilo hromadeniu zvyškov pracieho prostriedku alebo prísad.
- Zásuvku na prací prostriedok vyberajte opatrne, ale pevne.
- Zásuvku umyte pod tečúcou vodou a vložte ju späť do priehradky.

PRI MODELOCH S AUTOMATICKÝM DÁVKOVANÍM TEKUTÉHO PRACIEHO PROSTRIEDKU A ZMÄKČOVAČA:

Pred čistením musia byť všetky zásobníky prázdne.

- Stlačte uvoľňovacie tlačidlo a zásuvku úplne vytiahnite, **dávajte pozor na vyliatie zvyškov pracieho prostriedku.**

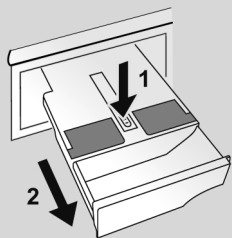

- Zásuvku naplňte horúcou vodou.

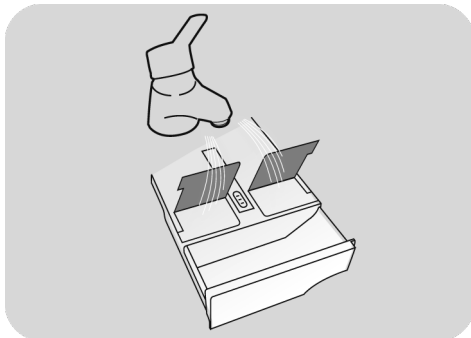

SK

- Zásuvkou potrate, aby sa voda dostala do všetkých častí.

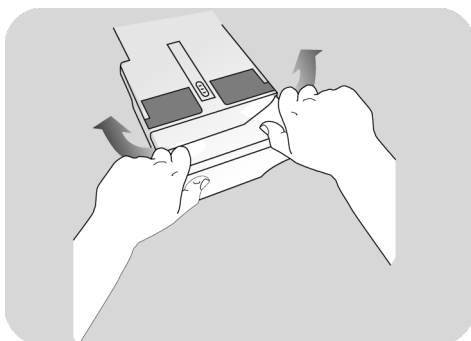

- Vylejte zvyšnú vodu zo zásuvky a celú ju vložte naspäť.



UPOZORNENIE:

Na vyčistenie zásuvky **NEPOUŽÍVAJTE** kyselinové výrobky (napríklad ocot) alebo agresívne čistiace prostriedky, aby ste zabránili poškodeniu tesnení a/alebo vnútorných častí spotrebiča.

Čistenie filtra čerpadla

- Spotrebič má špeciálny filter, ktorý zachytáva väčšie zvyšky, ktoré by mohli blokovať odtokový systém, ako sú napríklad gombíky alebo mince (v závislosti od modelu zvažte verziu **A** alebo **B**).

Odporúčame vám, aby ste filter kontrolovali a vyčistili 5- alebo 6-krát ročne.

- Spotrebič odpojte od zdroja napájania.
- Pred vyskrutkovaním filtra odporúčame vložiť pod neho utierku na zachytenie vody.
- Otočte filter proti smeru hodinových ručičiek po bod zastavenia vo vertikálnej pozícii.
- Vyberte a vyčistite filter; po skončení ho nasadte otočením v smere hodinových ručičiek.
- Opakujte predchádzajúce kroky v opačnom poradí na zostavenie všetkých dielov.

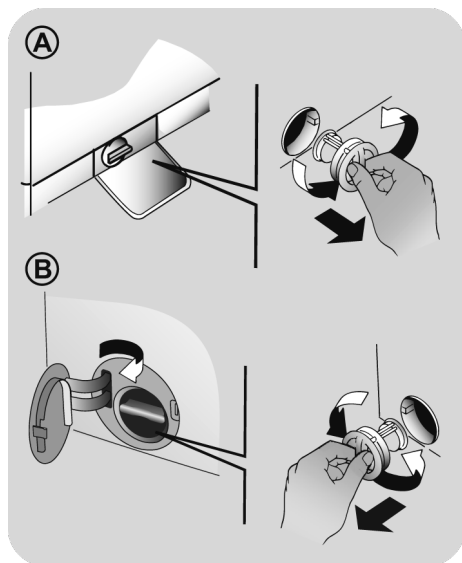

Odporúčania v prípade premiestňovania a dlhodobého odstavenia spotrebiča

- Ak budete mať spotrebič dlhšiu dobu v nevykurovanej miestnosti, musíte z hadíc odstrániť všetky zvyšky vody.
- Spotrebič odpojte od zdroja napájania.
- Znížte koniec hadice nad misu a vypustite zvyšnú vodu.
- Po vypustení pripevnite hadicu remeňom.

PRI MODELOCH S AUTOMATICKÝM DÁVKOVANÍM TEKUTÉHO PRACIEHO PROSTRIEDKU A ZMÄKČOVAČA:

Ak potrebujete zariadenie nakloniť alebo presunúť, najskôr vytiahnite zásuvku pracieho prostriedku a držte ju vo vodorovnej polohe, aby ste zabránili jej vyliatiu.

6. DIAL'KOVÉ OVLÁDANIE (WI-FI)

Tento spotrebič je vybavený technológiou **Wi-Fi**, ktorá vám umožňuje jeho ovládanie na diaľku prostredníctvom aplikácie.

PRIHLÁSENIE SPOTREBIČA (V APLIKÁCIÍ)

- Stiahnite si aplikáciu do svojho zariadenia pomocou nasledujúceho QR kódu:



alebo odkazu:
go.haier-europe.com/download-app

Aplikácia je dostupná pre zariadenia so systémom Android ako aj iOS, a to pre tablety ako aj pre smartfóny.

Podrobnejšie informácie o funkciách Wi-Fi získate prehliadaním aplikácie v režime DEMO.

- Otvorte aplikáciu, vytvorte používateľský profil (alebo sa prihláste, ak je už predtým vytvorený) a zaregistrujte spotrebič podľa pokynov na displeji zariadenia.

AKTIVÁCIA DIAL'KOVÉ OVLÁDANIE

- Skontrolujte, či je router zapnutý a pripojený k internetu.
- Vložte bielizeň, zatvorte dverka a ak je to potrebné, pridajte prací prostriedok.
- Otočte volič programu do polohy **DIAL'KOVÉ OVLÁDANIE (Wi-Fi)** : dverka sa zablokujú a ovládacie prvky na ovládacom paneli sa deaktivujú.
- Spustíte cyklus pomocou aplikácie. Po dokončení cyklu vypnite spotrebič otočením voliča programu do polohy **OFF (VYP.)** a odomknite dverka.

DEAKTIVÁCIA DIAL'KOVÉ OVLÁDANIE

- Ak chcete opustiť režim **DIAL'KOVÉHO OVLÁDANIA** počas prebiehajúceho cyklu, otočte volič programu do ktorejkoľvek inej polohy než je **DIAL'KOVÉ OVLÁDANIE (Wi-Fi)**. Ovládacie panel aplikácie budete môcť znovu používať a keď sa cyklus pozastaví, budete môcť znovu otvoriť dverka po vypnutí kontrolky **ZAMKNUTÉ DVIERKA**.

Z bezpečnostných dôvodov sa v niektorých fázach umývania môžu otvoriť dverka len vtedy, ak je hladina vody pod spodným okrajom dveriek a ak teplota je nižšia ako 45°C. Ak sú splnené tieto podmienky, počkajte, kým sa nerozsvieti kontrolka **ZAMKNUTÉ DVIERKA**, aby ste pred otvorením dverí vyplli spotrebič.

- Pri zatvorených dverách otočte ovládač do polohy **DIAL'KOVÉ OVLÁDANIE (Wi-Fi)** pre opätovné ovládanie spotrebiča prostredníctvom aplikácie. Ak prebieha cyklus, bude pokračovať.

SK

7. PRÍRUČKA RÝCHLEHO ŠTARTU

Táto spotrebič automaticky prispôsobí hladinu vody podľa typu a množstva bielizne. Tento systém ponúka skvelú úsporu energie a značnú redukciu dĺžky prania.

Voľba programu

- Zapnite spotrebič a zvolte požadovaný program.
- V prípade potreby upravte nastavenia prania a zvolte požadované možnosti.

SUŠENIE (len práčky-sušičky)

Ak chcete, aby bol cyklus sušenia spustený automaticky po dokončení prania, vyberte požadovaný program prania a cyklus sušenia. Prípadne môžete dokončiť pranie a potom zvoliť program sušenia.

- Stlačte tlačidlo spustenia programu.
- Koniec programu bude oznámený správou na displeji (na niektorých modeloch sa rozsvietia všetky kontrolky).
- Vypnite spotrebič.

Pre akýkoľvek typ prania vid' tabuľku programov a postupujte podľa tohto poradia.

Technické údaje

Tlak vody:
min 0,05 Mpa
max 0,8 Mpa

Otáčky pri odstredení:
vid' štítok so základnými údajmi.

Max.příkon/ Istenie/ Napätie napájania:
vid' štítok so základnými údajmi.

8. OVLÁDACIE PRVKY A PROGRAMY

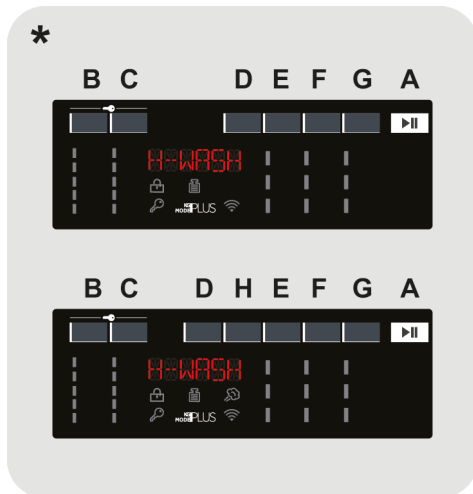

* Podľa modelu

- A** Tlačidlo ŠTART/PAUZA
- B** Tlačidlo VOĽBA TEPLoty
- C** Tlačidlo VOĽBA OTÁČOK Odstredenia
- D** Tlačidlo ODLOŽENÉHO ŠTARTU
- E** Tlačidlo MOŽNOSTI
- F** Tlačidlo RÝCHLY/STUPEŇ ZNEČISTENIA
- G** Tlačidlo ŠPECIÁLNE PROGRAMY
- H** Tlačidlo PARA
(len v niektorých modeloch)
- B+C** DETSKÝ ZÁMOK



UPOZORNENIE:

počas pripájania sa nedotýkajte tlačidiel, pretože spotrebič počas prvých sekúnd kalibruje systém: ak sa dotknete tlačidiel, spotrebič nebude môcť fungovať správne. V takom prípade odpojte zástrčku od zásuvky a zopakujte proces.

Volič programov s pozíciou OFF

- Po otočení voliča programov sa rozsvieti displej na zobrazenie nastavenia pre zvolený program.
- Práčku vypnite otočením voliča do pozície **OFF**.

Prvé spustenie

- Nastavenie jazyka

- Po pripojení spotrebiča k sieti a jeho zapnutí, stlačte tlačidlo "**B**" alebo "**C**" na zobrazenie dostupných jazykov.
- Stlačením tlačidla **ŠTART/PAUZA** zvolte požadovaný jazyk.

- Zmena jazyka

Ak chcete zmeniť nastavenie jazyka, budete musieť súčasne stlačiť tlačidlo "**D**" a "**E**" na asi **5 sekundy**. Na displeji sa zobrazí **ENGLISH** a budete môcť zvoliť nový jazyk.

Tlačidlo ŠTART/PAUZA

Zatvorte dvierka PRED stlačením tlačidla ŠTART/PAUZA.

- Na spustenie zvoleného cyklu pomocou predvolených parametrov, stlačte **ŠTART/PAUZA**. Keď program prebieha, na displeji sa zobrazí čas do uplynutia.
- Okrem toho, ak chcete zmeniť zvolený program, stlačte požadované tlačidlo možnosti, upravte počiatočné parametre a potom stlačte tlačidlo **ŠTART/PAUZA** na spustenie pracovného cyklu.

Zvolené môžu byť len možnosti kompatibilné s nastaveným programom.

- Po zapnutí aplikácie počkajte niekoľko sekúnd, kým sa nespustí program.

TRVANIE PROGRAMU

- Po voľbe programu, sa na displeji automaticky zobrazí dĺžka trvania cyklu, ktorá sa môže líšiť podľa zvolených možností.
- Po spustení programu, zostane neustále informovaný o čase zostávajúcom do konca prania.
- Spotrebič vypočíta čas do konca zvoleného programu na základe štandardného naplnenia, počas cyklu spotrebič opraví čas podľa veľkosti a zloženia naplnenej bielizne.

KONIEC PROGRAMU

- Dvierka môžete otvoriť, keď sa na displeji zobrazí správa, že je program dokončený a zhasne kontrolka **ZAMKNUTÉ DVIERKA**.
- Práčku vypnite otočením voliča do pozície **OFF**.

Na konci každého cyklu alebo pred spustením nového cyklu musíte nastaviť volič programov späť do pozície OFF.

POZASTAVENIE SPOTREBIČA

- Podržte stlačené tlačidlo **ŠTART/PAUZA** približne po dobu **2 sekúnd** (niektoré kontrolky a zobrazený zostatkový čas budú blikať, čo znamená, že spotrebič je pozastavený).

Z bezpečnostných dôvodov sa v niektorých fázach umývania môžu otvoriť dvierka len vtedy, ak je hladina vody pod spodným okrajom dvierok a ak teplota je nižšia ako 45°C. Ak sú splnené tieto podmienky, počkajte, kým sa nerozsvieti kontrolka **ZAMKNUTÉ DVIERKA, aby ste pred otvorením dverí vyplli spotrebič.**

- Opätovne stlačte tlačidlo **ŠTART/PAUZA** pre spustenie programu z bodu, v ktorom bol pozastavený.

ZRUŠENIE PROGRAMU

- Pre zrušenie programu nastavte volič programov do pozície **OFF**.
- Pred otvorením dvierok počkajte, pokiaľ kontrolka ZAMKNUTÉ DVIERKA nezhasne.

Tlačidlo VOLĽBA TEPLoty

- Toto tlačidlo vám umožňuje zmeniť teplotu pracieho cyklu.
- Teplotu nie je možné zvýšiť nad maximálnu povolenú hodnotu pre daný program, za účelom ochrany tkanín.
- Ak chcete uskutočniť studené pranie, nesmie svietiť žiadny indikátor.

Tlačidlo VOLĽBA OTÁČOK Odstredenia

- Stlačením tohto tlačidla môžete znížiť otáčky odstredenia alebo odstredenie úplne vylúčiť.
- Ak štítko neuvádza konkrétne informácie, je možné použiť maximálne otáčky uvedené v programe.

Aby ste zabránili poškodeniu látky, nie je možné zvýšiť otáčky nad maximálne povolené programom.

- Pre opätovnú aktiváciu cyklu odstredenia stlačte tlačidlo, pokiaľ sa nezobrazia požadované otáčky.
- Otáčky odstredenia môžete upraviť bez prerušenia činnosti práčky.

Nadmerné dávkovanie pracieho prostriedku môže viesť k tvorbe veľkého množstva peny. Ak spotrebič zistí nadmerné množstvo peny, môže vylúčiť fázu odstredenia alebo predĺžiť trvanie programu a zvýšiť spotrebu vody.

Spotrebič je vybavený špeciálnym elektronickým zariadením, ktoré bráni cyklu odstredenia v prípade nevyváženej bielizne. Tým sa zníži hluk a vibrácie spotrebiča a tak sa predĺži aj jeho životnosť.

Tlačidlo ODLOŽENÉHO ŠTARTU

- Toto tlačidlo Vám umožňuje nastaviť odložený štart pracieho cyklu až o **24 hodín**.
- Pre odloženie štartu postupujte nasledovne:
 - Nastavte požadovaný program.
 - Jedným stlačením tlačidla aktivujte oneskorené spustenie a ďalším stlačením (alebo podržaním) nastavte požadované oneskorenie. Oneskorenie zvyšujete každým stlačením tlačidla až do **24 hodín**. Keď znovu stlačíte tlačidlo na tejto hodnote, resetuje sa oneskorené spustenie na nulu.
 - Potvrďte stlačením tlačidla **ŠTART/PAUZA**. Spustí sa odpočítavanie a po jeho skončení sa automaticky spustí program.
- Odložený štart je možné zrušiť otočením programátora do polohy **OFF**.

Ak počas prevádzky spotrebiča dôjde k výpadku napájania, spotrebič sa pri následnom obnovení napájania znovu spustí od fázy, kedy došlo k výpadku.

Tlačidlá musíte stlačiť pred stlačením tlačidla ŠTART/PAUZA.

Tlačidlo MOŽNOSTI

Toto tlačidlo umožňuje zvoliť rôzne možnosti prania:

- PREDPRANIE

- Táto možnosť Vám umožňuje uskutočniť predpranie a je vhodná najmä pre veľmi znečistenú bielizeň (možno použiť len pri niektorých programoch podľa tabuľky programov).

- Odporúčame používať len 20% odporúčaného množstva pracieho prostriedku uvedeného na obale pracích prostriedkov.

- EXTRA PLÁKANIE

- Táto možnosť vám umožňuje pridať cyklus plákania na konci pracieho cyklu a bola navrhnutá pre osoby s citlivou a jemnou pokožkou, pri ktorých aj malé množstvo pracieho prostriedku môže spôsobiť alergickú reakciu.
- Túto možnosť odporúčame použiť aj pre detskú bielizeň a v prípade veľmi znečistenej bielizne, pri ktorej je pridané väčšie množstvo pracieho prostriedku, alebo pri bielizni, ktorá má tendenciu zachytávať prací prostriedok.

- HYGIENE +

Môžete aktivovať len pri nastavení teploty 60°C. Táto možnosť umožňuje zvýšenie hygieny bielizne so zachovaním rovnakej teploty pre celé pranie.

Ak zvolíte možnosť, ktorá nie je kompatibilná so zvoleným programom, indikátor možnosti najskôr blikne a potom zhasne.

Tlačidlo RÝCHLY/STUPEŇ ZNEČISTENIA

Toto tlačidlo umožňuje zvoliť dve rôzne možnosti, v závislosti od zvoleného programu.

- RÝCHLY

Tlačidlo bude aktívne, ak zvolíte **STAROSTLIVOSŤ (14'/30'/44')** program na ovládači a umožňuje zvoliť jednu z troch uvedených dĺžok trvania programu.

- STUPEŇ ZNEČISTENIA

- Po voľbe programu sa automaticky zobrazí čas pre daný program.
- Táto možnosť umožňuje výber z 3 úrovní intenzity, ktoré upravujú dĺžku programu, v závislosti od stupňa znečistenia bielizne (je možné použiť len s určitými programami uvedenými v tabuľke programov).

Tlačidlo ŠPECIÁLNE PROGRAMY

SK

Toto tlačidlo vám umožňuje výber medzi **tromi** rôznymi možnosťami (**k dispozícii len pre niektoré programy**):

- AKTÍVNE PRANIE

- Táto voľba (ktorú môžete nastaviť vo viacerých programoch) optimalizuje spotrebu vody a energie zvoleného programu, pričom sa nemení výkon prania.
- **AKTÍVNE PRANIE** je určené pre menšie množstvo a mierne znečistené odevy s cieľom obmedziť zbytočné plytvanie.

- NOC A DEŇ

- Táto možnosť znižuje prostredné odstreďovanie na 400 ot./min., zvyšuje hladinu vody počas plákania a ponechá bielizeň vo vode po konečnom plákaní, pre rovnomerné rozloženie vlákien.
- Počas fázy zadržiavania vody v bubne je spotrebič v režime pauzy.
- Stlačte **ŠTART**, ak chcete ukončiť cyklus odstreďovaním (ktoré môžete znížiť alebo odstrániť pomocou príslušného tlačidla) a fázou vypúšťania.

- Vďaka elektronickému riadeniu sa voda v prostredných fázach vypúšťa potichu, čím možno túto možnosť využívať na pranie počas noci.

- ČISTENIE BUBNA

- Program určený na vyčistenie bubna.
- Používajte iba práškový prací prostriedok.

- Program nespúšťajte s bielizňou v práčke.
- Odporúčame vám, aby ste tento program spustili po každých 50 pracích cykloch.
- Možnosť sa dá vybrať len pre program **ODČERPANIE A ODSSTREDENIE**.

Tieto možnosti je nutné vybrať pred stlačením tlačidla **ŠTART/PAUZA**. Ak zvolíte možnosť, ktorá nie je kompatibilná so zvoleným programom, indikátor možnosti najskôr blikne a potom zhasne.

Tlačidlo PARA*

Toto tlačidlo poskytuje špecifické ošetrenie pri niektorých pracích cykloch (pozri tabuľku programov). Funkcia pary funguje tak, že uvoľňuje záhyby na mokrom oblečení a vďaka tomu znižuje čas potrebný na ich vyžehlenie. Odstraňovaním nepríjemných pachov sa vlákna regenerujú a obnovujú. Každý program poskytuje príslušné ošetrenie parou, aby bola zabezpečená maximálna účinnosť prania v závislosti od typu tkaniny a farby.

Táto možnosť musí byť zvolená pred stlačením tlačidla **SPUSTIT/PAUZA**.

* *Len v niektorých modeloch*

DETSKÝ ZÁMOK

- Súčasným stlačením tlačidiel "**B**" a "**C**" na približne **3 sekundy** môžete uzamknúť tlačidlá. Týmto spôsobom môžete zabrániť pred nežiadúcou zmenou programu stlačením tlačidla počas cyklu.
- Uzamknutie tlačidiel môžete ľahko zrušiť opätovným stlačením rovnakých tlačidiel alebo vypnutím spotrebiča.

Digitálny displej

Indikačný systém displeja umožňuje neustále informovanie o stave spotrebiča.

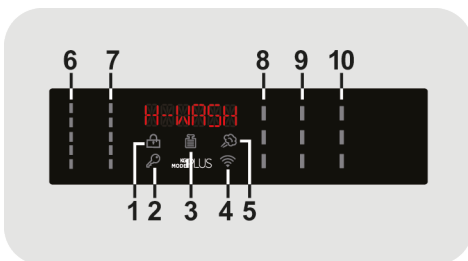

1) KONTROLKA ZAMKNUTÉ DVIERKA

- Ikona indikuje uzamknuté dvierka.

Zavrite dvierka **PRED** stlačením tlačidla **ŠTART/PAUZA**.

- Po stlačení tlačidla **ŠTART/PAUZA** so zatvorenými dvierkami bude kontrolka chvíľu blikat' a potom zostane svietiť.

Ak nie sú dvierka správne zatvorené, kontrolka bude blikat' približne 7 sekúnd, potom sa príkaz spustenia automaticky zruší. V takom prípade zatvorte dvierka správne a stlačte opäť tlačidlo **ŠTART/PAUZA**.

- Špeciálne bezpečnostné zariadenie bráni otvoreniu dvierok ihneď po dokončení cyklu. Po skončení cyklu počkajte **2 minúty** a kým nezhasne kontrolka "**ZAMKNUTÉ DVIERKA**" než otvoríte dvierka. Na konci cyklu nastavte volič programov do pozície **OFF**.

2) KONTROLKA UZAMKNUTIE TLAČIDIEL

Indikátor svieti v prípade uzamknutých tlačidiel.

3) KONTROLKA Kg Mode PLUS (aktívna len v niektorých programoch)

- Počas prvých minút cyklu zostane kontrolka "**Kg Mode PLUS**" svietiť, kým inteligentný senzor nezváži bielizeň a podľa toho nastaví trvanie cyklu, spotrebu vody a elektriny.
- Počas každej fázy prania "**Kg Mode PLUS**" umožňuje monitorovanie informácií o bielizni v bubne v prvých minútach prania:
 - nastaví množstvo potrebnej vody;
 - určí dĺžku pracieho cyklu;
 - ovláda plákanie podľa typu zvolenej pranej látky;
 - nastaví rytmus rotácie bubna podľa typu pranej látky;
 - rozozná prítomnosť peny, v prípade potreby potom zvýši množstvo vody počas plákania;
 - nastaví rýchlosť odstreďovania podľa náplne, čím zabráni nevyváženosti.

4) KONTROLKA Wi-Fi

- Pri modeloch vybavených Wi-Fi, oznamuje táto ikona stav pripojenia. Mohla by:
 - **TRVALO SVIETI**: diaľkové ovládanie je aktívované.
 - **POMALY BLIKÁ**: diaľkové ovládanie je deaktivované.
 - **RÝCHLO BLIKÁ 3 SEKUNDY, POTOM ZHASNE**: spotrebič sa nemôže pripojiť k domácej Wi-Fi sieti alebo ešte nebol registrovaný v aplikácii.
 - **TRIKRÁT POMALY ZABLIKÁ, POTOM NA 2 SEKUNDY ZHASNE**: resetovanie Wi-Fi siete (počas registrácie v aplikácii).
 - **1 SEKUNDU SVIETI, POTOM NA 3 SEKUNDY ZHASNE**: dvierka sú otvorené. Nie je možné aktivovať diaľkové ovládanie.

5) KONTROLKA PARA (len v niektorých modeloch)

Svetelná kontrolka ukazuje výber príslušnej voľby.

6) KONTROLKY VOĽBA TEPLoty

Zobrazuje nastavenú teplotu prania zvoleného programu, ktorú je možné zmeniť (ak je to možné) zodpovedajúcim tlačidlom. Ak chcete vykonať studené pranie, indikátory nesmú svietiť.

7) KONTROLKY VOĽBA OTÁČOK ODSTREDENIA

Zobrazuje otáčky odstredenia zvoleného programu, ktoré je možné zmeniť alebo odstredenie úplne vylúčiť pomocou príslušného tlačidla.

8) KONTROLKY MOŽNOSTÍ

Kontrolky zobrazujú možnosti zvolené príslušnými tlačidlami.















9) KONTROLKY STUPŇA ZNEČISTENIA

- Po zvolení programu kontrolka automaticky zobrazí stupeň znečistenia nastavený pre daný program.
- Voľbou iného stupňa znečistenia sa rozsvieti príslušná kontrolka.

10) KONTROLKY Tlačidlo ŠPECIÁLNE PROGRAMY

Kontrolky zobrazujú možnosti zvolené príslušnými tlačidlami.

Tabuľka programov

PROGRAM		kg (MAX.) *										°C	1)		
		(viď ovládací panel)											2	1	
		7	8	9	10	11	12	13	14	14	(MAX.)	2		1	1
		kg	kg	kg	kg	kg	kg	kg	kg	kg	kg				
	BAVLNA 2) 4)	7	8	9	10	11	12	13	14	90°	●	●	(●)		
ECO 40-60	ECO 40-60 2)	7	8	9	10	11	12	13	14	60°	●	●			
	VLNA & RUČNÉ PRANIE	1	2	2	2	2	2,5	2,5	2,5	30°	●	●			
	20°C 2) 4)	7	8	9	10	11	12	13	14	20°	●	●			
	SYNTETIKA A FAREBNÉ 2) 4)	3,5	4	4,5	5	5,5	6	6,5	7	60°	●	●	(●)		
	ODČERPANIE A ODS TRE DENIE	-	-	-	-	-	-	-	-	-					
	PLÁKANIE	-	-	-	-	-	-	-	-	-	△				
	FITNES	2,5	2,5	2,5	2,5	3	3	3,5	3,5	30°	●	●			
	MÄKKÄ STAROSTLIVOSŤ 4)	2,5	2,5	2,5	2,5	3	3	3,5	3,5	40°	●	●			
	STAROSTLIVOSŤ OŽIVENÍM 4)	2,5	2,5	2,5	2,5	3	3	3,5	3,5	40°	●	●			
	STAROSTLIVOSŤ O ALERGIU 60°	2	2	2	2	3	3	3,5	3,5	60°	●	●			
 14'/30'/44'	14'	1	1,5	1,5	1,5	1,5	2	2	2	30°	●	●			
	STAROSTLIVOSŤ 3) 30'	2,5	2,5	2,5	2,5	2,5	3	3	3	30°	●	●			
	44'	3,5	3,5	3,5	3,5	3,5	4	4	4	40°	●	●			
	ALL IN ONE 59'	7	8	9	10	11	12	13	14	40°	●	●			
	AUTOMATICKÄ STAROSTLIVOSŤ 2) 4)	4,5	5,5	6	6,5	7	8	8	9	30°	●	●			
	DIAĽKOVÉ OVLÁDANIE (Wi-Fi) Pozícia, ktorú musíte zvoliť, ak chcete aktivovať diaľkové ovládanie prostredníctvom aplikácie (cez Wi-Fi).														

Prečítajte si tieto poznámky:

* Maximálna kapacita suchej bielizne závisí od modelu (viď ovládací panel).

△ (Len pre modely s priestorom na tekuté pracie prostriedky)

Pokiaľ len niekoľko kusov bielizne vyžaduje ošetrovanie bielením, môžete vykonať odstránenie škvŕn v práčke.

Nalejte bielidlo do zásobníka pre tekuté bielidlo, vloženého v komore "2" zásobníka pracích prostriedkov a nastavte špeciálny program PLÁKANIE.

Po ukončení tejto fázy spotrebič vypnite, pridajte zvyšok bielizne a pokračujte v štandardnom praní s najvhodnejším programom.

- Len so zvolenou možnosťou PREDPIERANIA (programy s možnou voľbou PREDPIERANIA).
- 1) Po zvolení programu sa na displeji zobrazí odporúčaná teplota, ktorú je možné zmeniť (ak je to možné) pomocou príslušného tlačidla, nie je možné ju však zvýšiť nad maximálnu povolenú pre daný program.
- 2) Pre uvedené programy môžete nastaviť trvanie a intenzitu prania pomocou tlačidla STUPEŇ ZNEČISTENIA.
- 3) Voľbou programu STAROSTLIVOSŤ na voliči programu môžete zvoliť pomocou tlačidla RÝCHLY jeden z troch dostupných rýchlych programov: 14', 30' a 44'.
- 4) Dostupná funkcia pary (len modely s touto možnosťou).

INFORMÁCIE PRE TESTOVACIE LABORATÓRIA

ŠTANDARDNÉ PROGRAMY PODĽA NARIADENIA

(EÚ) č. 1015/2010 a č. 1061/2010

PROGRAM **ECO 40-60**
NASTAVENIE TEPLoty NA 40 °C

PROGRAM **ECO 40-60**
NASTAVENIE TEPLoty NA 60 °C

ŠTANDARDNÝ PROGRAM PODĽA NARIADENIA

(EU) č. 2019/2023

PROGRAM **ECO 40-60**

SK

Popis programov

Pre pranie rôznych typov tkanín a rôzneho stupňa znečistenia, má práčka špecifické programy pre splnenie každej potreby prania (viď tabuľka programov).

Program vyberte podľa pokynov na pranie, ktoré sa nachádzajú na štítkoch, hlavne pre maximálnu odporúčanú teplotu.



UPOZORNENIE:

DÔLEŽITÉ ODPORÚČANIE TÝKAJÚCE SA ÚČINNOSTI PRANIA.

- **Nové farebné oblečenie sa musí prať osobitne najmenej 5 alebo 6 praní.**
- **Niektoré veľké tmavé kusy, napríklad džínsy a uteráky, sa musia vždy prať osobitne.**
- **Nikdy nemiešajte NESTÁLOFAREBNÉ látky.**

DIALKOVÉ OVLÁDANIE (Wi-Fi)

Poloha, ktorú musíte zvoliť, ak chcete aktivovať/deaktivovať diaľkové ovládanie pomocou aplikácie, cez Wi-Fi. V tomto prípade, sa spustenie cyklu uskutoční pomocou príkazov aplikácie. Ďalšie informácie nájdete v časti **DIALKOVÉ OVLÁDANIE (Wi-Fi)**.

BAVLNA

Tento program je vhodný pre pranie farebných bavlnených odevov pri 40°C alebo na zabezpečenie najvyššieho stupňa čistoty pre pranie odolnej bavlny pri 60°C alebo 90°C. Záverečné odstredenie je pri maximálnej rýchlosti, ktorá zaisťuje vynikajúci odvod vody.

ECO 40-60

Program **ECO 40-60** dokáže vyprať bežne znečistenú bavlnenú bielizeň, pri ktorej je deklarované, že sa môže prať pri 40°C alebo 60°C, a to spoločne v jednom cykle. Tento program sa používa na posúdenie súladu s právnymi predpismi EÚ Ecodesign (dizajn výrobkov šetrných k životnému prostrediu).

VLNA & RUČNÉ PRANIE

Tento program vykonáva prací cyklus špecializovaný na pranie vlnených tkanín, ktoré je možné prať v práčke, alebo bielizne, ktorá by mala byť praná v rukách.

20°C

Tento inovatívny program vám umožňuje prať rôzne tkaniny a farby spolu, ako sú napríklad bavlnené, syntetické a zmiešané tkaniny len pri teplote 20°C a poskytuje vynikajúci prací výkon. Spotreba pri tomto programe je približne 40% bežného prania bavlny pri 40°C.

SYNETIKA A FAREBNÉ

Tento program vám umožňuje prať bielizeň rôzneho typu tkanín a rôznych farieb dohromady. Otočný pohyb bubna a hladina vody je optimalizovaná a to ako v priebehu Prania, tak aj vo fáze plákania. Presné odstredovanie zabezpečuje zníženie tvorby záhybov na tkaninách.

ODČERPANIE A ODSSTREDENIE

Program dokončí vypúšťanie a odstredovanie pri maximálnej rýchlosti. Odstredovanie je možné zrušiť alebo znížiť jeho otáčky pomocou tlačidla **VOLBY OTÁČOK ODSSTREDOVANIA**.

PLÁKANIE

Tento program vykoná tri plákania s prostredným odstredením (ktoré je možné znížiť alebo vylúčiť pomocou príslušného tlačidla). Služí na plákanie akéhokoľvek typu tkanín, napríklad po vykonaní ručného prania.

FITNES

Dokonalá kombinácia času a výkonu. Je vytvorený pre odstránenie nečistôt z atletických odevov a športového oblečenia. Je určený pre pranie malých náplní syntetickej bielizne a to pri nízkych teplotách.

MÄKKÁ STAROSTLIVOSŤ

Tento program je vyvinutý tak, aby sa dobre postaral o jemnú bielizeň, perie pri nízkej teplote a trvá 59 minút. Predĺžené, hĺbkové plákanie oživuje vlákna tkaniny.

STAROSTLIVOSŤ OŽIVENÍM

Tento program je navrhnutý tak, aby odstránil každodenné škvrny s osviežujúcim účinkom, ktorý zaručí vynikajúce vypranie bielizne. Pre malé náplne sa odporúča pranie pri nízkej teplote.

STAROSTLIVOSŤ O ALERGIU 60°

Tento program ponúka dôkladné čistenie všetkých bavlnených položiek, dezinfekciu a odstránenie baktérií. Jedná sa o účinný prací cyklus s vysokou teplotou. Sú odporúčané menšie náplne bielizne.

STAROSTLIVOSŤ (14'/30'/44')

Šetrenie bez kompromisu! Tento nový program môžete používať na dosiahnutie vynikajúcich výsledkov pri úspore vody, energie, pracieho prostriedku a času. Táto možnosť perie pri strednej teplote a je

vhodná pre akýkoľvek typ tkaniny. Tento program sa odporúča pre malé množstvá a ľahko znečistenú bielizeň.

ALL IN ONE 59'

Tento program umožňuje spoločné pranie rôznych látok, napríklad bavlny, syntetiky a zmiešaných látok iba za 59 minút s využitím plnej náplne práčky pri teplote 40°C (alebo menej). Tento program je osobitne vhodný pre mierne znečistené tkaniny.

AUTOMATICKÁ STAROSTLIVOSŤ

Tento inovatívny program dokáže automaticky prispôbiť pranie kapacity a typu bielizne, aby ste bez akýchkoľvek obáv dosiahli výborné výsledky. Nová technológia **POWER CARE** vďaka dokonalej zmesi vody a pracieho prostriedku, zaručuje maximálnu starostlivosť o vaše oblečenie pri teplote 30°C s dokonalým výkonom prania.

SK

9. ODSTRÁNENIE MOŽNÝCH PROBLÉMOV A ZÁRUKA

Ak si myslíte, že vaša práčka nefunguje správne, prečítajte si nižšie uvedenú rýchlu príručku ohľadne praktických rád na odstránenie najbežnejších problémov.

HLÁSENIE PORUCHY

- **Modely s displejom:** chyba je zobrazená číslom so znakom „E“ (príklad: Error 2 = E2)
- **Modely bez displeja:** chyba je zobrazená blikaním každej LED podľa kódu poruchy, s následnou 5 sekundovou pauzou (príklad: Error 2 = dve bliknutia – pauza 5 sekúnd – dve bliknutia – a pod...)

Zobrazená chyba	Možné príčiny a praktické riešenia
E2 (s displejom) 2 bliknutia LED (bez displeja)	Spotrebič nemôže napustiť vodu. Skontrolujte, či je otvorený prívod vody. Skontrolujte prívodnú hadicu z hľadiska zalomenia alebo pricvaknutia. Odtoková hadica nie je v správnej výške (viď kapitolu o inštalácii). Zatvorte prívodný ventil, odskrutkujte hadicu s filtrom na zadnej strane spotrebiča a skontrolujte, či je filter čistý a nie je zablokovaný. Skontrolujte filter, či nie je upchatý, alebo či v priestore filtra nie sú cudzie predmety, ktoré by mohli brániť riadnemu prietoku vody.
E3 (s displejom) 3 bliknutia LED (bez displeja)	Práčka nevypúšťa vodu. Skontrolujte filter, či nie je upchatý, alebo či v priestore filtra nie sú cudzie predmety, ktoré by mohli brániť riadnemu prietoku vody. Skontrolujte, či nie je odtoková hadica zalomená alebo pricvaknutá. Skontrolujte, či nie je upchatý odtokový systém domácnosti a či voda voľne odteká. Skúste vypustiť vodu do výlevky.
E4 (s displejom) 4 bliknutia LED (bez displeja)	Veľmi veľa peny a/alebo vody. Skontrolujte, či ste nepridali nadmerné množstvo pracieho prostriedku alebo prostriedok nevhodný pre práčky.
E7 (s displejom) 7 bliknutia LED (bez displeja)	Problém s dvierkami. Skontrolujte, či sú dvierka správne zatvorené. Skontrolujte, či bielizeň nebráni v zatvorení dvierok. Ak sú dvierka blokové, spotrebič vypnite a odpojte od elektrickej siete, počkajte 2-3 minúty a otvorte dvierka.
Akýkoľvek iný kód	Spotrebič vypnite a odpojte od elektrickej siete, chvíľu počkajte. Spotrebič zapnite a spustíte program. Ak sa porucha opäť objaví, kontaktujte autorizované servisné stredisko.

INÉ PROBLÉMY

Problém	Možná príčina a praktické riešenia
Pračka nefunguje/nespustí sa	<p>Skontrolujte, či je spotrebič pripojený k funkčnej sieťovej zásuvke.</p> <p>Skontrolujte, či je zapnutá.</p> <p>Pomocou iného spotrebiča skontrolujte, či je elektrická zásuvka funkčná.</p> <p>Nie sú správne zatvorené dvierka: otvorte a opäť zatvorte.</p> <p>Skontrolujte zvolený program a či je stlačené tlačidlo štart.</p> <p>Skontrolujte, či práčka nie je v režime pauzy.</p>
Voda na podlahe alebo v blízkosti spotrebiča	<p>Môže to byť spôsobené netesnosťou medzi prírodným ventilom a hadicou; v takom prípade vymeňte tesnenie a dotiahnite hadicu a ventil.</p> <p>Skontrolujte, či je filter správne zatvorený.</p>
Pračka neodstred'uje	<p>Z dôvodu nevhodného rozdelenia bielizne môže práčka:</p> <ul style="list-style-type: none"> • Pokúšať sa o vyváženú netesnosťou medzi prírodným ventilom a hadicou; v takom prípade vymeňte tesnenie a dotiahnite hadicu a ventil. • Znížiť rýchlosť odstredenia pre zníženie vibrácií a hluku. • Vylúčiť odstredenie na ochranu spotrebiča. <p>Uistite sa, či je bielizeň vyvážená. Ak nie, usporiadajte ho a reštartujte program.</p> <p>Môže to byť z dôvodu, že nie je úplne odčerpaná voda: počkajte niekoľko minút. Ak problém trvá, viď časť Error 3.</p> <p>Niektoré modely sú vybavené funkciou „bez odstredenia“: skontrolujte, či nie je zapnutá.</p> <p>Skontrolujte možnosti nastavenia, ktoré môžu vylúčiť odstredenie.</p> <p>Použitie nadmerného množstva pracieho prostriedku môže mať vplyv na spustenie odstredenia.</p>
Silné vibrácie/hluk počas odstred'ovania	<p>Práčka nie je vyvážená: v prípade potreby nastavte pomocou nastaviteľných nožičiek podľa príslušnej kapitoly.</p> <p>Skontrolujte, či sú odstránené prepravné skrutky, gumové vložky a podložky.</p> <p>Skontrolujte, či sa v bubne nenachádzajú cudzie predmety (mince, háčiky, gombíky a pod...).</p>

SK

Štandardná záruka výrobcu sa vzťahuje na elektrické alebo mechanické poruchy výrobku zo strany výrobcu. Ak je porucha spôsobená faktormi mimo výrobku, nesprávnym použitím alebo nedodržaním pokynov v návode, výrobca nenesie zodpovednosť a za opravy môže byť účtovaný poplatok.

Dôrazne odporúčame používať originálne náhradné diely, ktoré zakúpite vo vašom servisnom stredisku.

Záruka

Na výrobok sa vzťahuje záruka podľa podmienok uvedených na certifikáte dodanom s výrobkom. Záručný certifikát musí byť kompletne vyplnený. Uchovajte si ho na bezpečnom mieste pre prípad požiadavky autorizovaného servisného strediska.

Umiestnením značky **CE** na produkt deklaruujeme na vlastnú zodpovednosť zhodu so všetkými požiadavkami EÚ týkajúcimi sa bezpečnosti, zdravia a životného prostredia, ktoré sú zakotvené v legislatíve a týkajú sa daného produktu.

Výrobca nenesie žiadnu zodpovednosť za tlačové chyby v návode dodanom so spotrebičom. Tiež si vyhradzuje právo na akékoľvek zmeny užitočné pre tento výrobok bez zmeny jeho základných vlastností.

Zahvaljujemo se vam, ker ste izbrali ta izdelek. S ponosom vam ponujamo idealen izdelek in najboljšo celovito ponudbo gospodinjskih aparatov za vaš vsakdan.

Prosimo, da pozorno preberete ta priročnik, saj boste v njem našli navodila za pravilno in varno uporabo ter koristne nasvete za vzdrževanje aparata.



Aparat začnite uporabljati šele, ko ste pozorno prebrali ta navodila! Priporočamo, da knjižico shranite, da vam bo vedno pri roki, in jo boste lahko posredovali tudi morebitnim novim lastnikom aparata.

Posamezni izdelki so označeni z edinstveno 16-mestno kodo, tj. "serijsko številko", odtisnjeno na nalepki na aparatu (ob odprtini za vrata) ali v nalepki z dokumenti v notranjosti aparata. Koda je neke vrste osebna izkaznica izdelka, potrebujete pa jo pri registraciji in v primerih, ko se morate obrniti na pooblaščen servis.

Varstvo okolja



Izdelek je označen skladno z evropsko uredbo 2012/19/EU o odpadni električni in elektronski opremi (OEEO).

OEEO vsebuje tako snovi, ki onesnažujejo okolje (in ki lahko negativno vplivajo na okolje) kot tudi osnovne komponente (ki jih je mogoče ponovno uporabiti). Zato je pomembna pravilna obravnava OEEO, ki omogoča odstranjevanje in ustrezno odlaganje vseh onesnaževal ter pridobivanje in recikliranje vseh materialov. Posamezniki lahko igrajo pomembno vlogo pri

preprečevanju onesnaževanja okolja zaradi OEEO; pri tem morajo upoštevati nekaj osnovnih pravil:

- z OEEO ne ravnamo kot z običajnimi odpadki iz gospodinjstva;
- OEEO je treba odpeljati na ustrezno zbirališče odpadkov, upravljano s strani občine ali registrirane družbe. V številnih državah je za večje kose OEEO organizirano tudi zbiranje po domovih.

V številnih državah lahko ob nakupu novega aparata starega oddate prodajalcu, ki ga je dolžan prevzeti brezplačno po načelu eden za enega; to velja v primeru, da gre opremo enakovrednega tipa z enakimi funkcijami kot dobavljeni aparat.

Kazalo

1. **SPLOŠNI VARNOSTNI UKREPI**
2. **INSTALACIJA**
3. **PREDALČEK ZA DETERGENT**
4. **PRAKTIČNI NASVETI**
5. **VZDRŽEVANJE IN ČIŠČENJE**
6. **DALJINSKO UPRAVLJANJE (Wi-Fi)**
7. **HITRI VODNIK**
8. **STIKALNA PLOŠČA IN PROGRAMI**
9. **ODPRAVLJANJE NEPRAVILNOSTI V DELOVANJU IN GARANCIJA**

1. SPLOŠNI VARNOSTNI UKREPI

- Aparat je namenjen samo uporabi v gospodinjstvih in podobnih okoljih:

- kuhinjah za osebe v pisarnah, delavnicah ali drugih delovnih okoljih;
- na kmetijah;
- za stranke v hotelih, motelih in drugih bivalnih okoljih;
- v penzionih.

Za drugačno uporabo v okoljih, ki se razlikujejo od uporabe v gospodinjstvih, kot na primer uporaba komercialne namene s strani strokovnjakov ali izučenih uporabnikov, ta aparat ni namenjen. Nenamenska uporaba aparata lahko skrajša njegovo življenjsko dobo in izniči veljavnost garancije. Proizvajalec ne prevzema nikakršne odgovornosti, skladno z veljavnimi zakoni, za morebitno škodo na aparatu ali poškodbe ali izgubo zaradi nenamenske uporabe, tudi če je bil aparat uporabljan v gospodinjstvu.

- Aparat lahko uporabljajo otroci, starejši od 8 let, in osebe z zmanjšanimi fizičnimi, zaznavnimi ali umskimi sposobnostmi ali s pomanjkljivimi izkušnjami in predznanjem, vendar le pod nadzorom in če so jim bila razložena navodila za varno uporabo aparata in če se zavedajo s tem povezanih tveganj.

Otroci se ne smejo igrati z aparatom, prav tako otroci ne smejo čistiti in vzdrževati aparata brez nadzora.

- Otrokom ne smete dovoliti, da se igrajo z aparati.
- Otroci, mlajši od 3 let, se stroju ne smejo približevati, razen če so pod stalnim nadzorom.
- Če je dovodna cev poškodovana, mora biti zamenjana s posebno cevjo ali sistemom, ki ga priskrbi proizvajalec ali pooblaščen servisier.
- Uporabljajte samo aparatu priložene cevi za priključitev na vodovodno omrežje. (Ne uporabljajte cevi, s katerimi je bil priključen stari aparat!).
- Tlak vode mora biti med 0,05 MPa in 0,8 MPa.
- Prepričajte se, da morda preproga oz. tekstilna talna obloga ne ovira zračenja skozi odprtine na dnu stroja.
- Tudi po instalaciji mora biti vtičač dostopen.
- Največja dovoljena količina suhega perila je odvisna od modela stroja (gl. stikalno ploščo).
- Tehnični podatki o izdelku so dostopni na proizvajalčevi spletni strani.

Priključitev na električno omrežje in navodila za varno uporabo

- Tehnični podatki (napajalna napetost in vhodna moč) so navedeni na tablici s podatki na aparatu.
- Prepričajte se, da je električni sistem ozemljen, skladen z vsemi veljavnimi predpisi in da električna vtičnica ustreza vtikaču aparata. V nasprotnem primeru se posvetujte s strokovno usposobljeno osebo.
- Odsvetujemo uporabo pretvornikov, razdelilcev ali podaljškov.
- Pred čiščenjem ali vzdrževalnimi deli na pralnem stroju potegnite vtikač iz vtičnice in zaprite pipo za vodo.
- Ko izklapljate stroj iz električnega omrežja, vedno primite za vtikač, nikoli ne vlecite za kabel.
- Pred odpiranjem vrat se prepričajte, da v bobnu ni vode.
- Stroj ne sme biti izpostavljen dežju, neposredni sončni svetlobi ali drugim vremenskim pogojem.
- Pri premikanju ne dvigajte stroja za gumbе ali predalček za pralna sredstva; med transportom ne odlagajte stroja na vrata. Priporočamo, da stroj dvigneta dve osebi.
- V primeru nepravilnosti v delovanju in/ali okvare stroj izklopite, zaprite pipo za vodo in ne poskušajte sami odpraviti napake. Takoj se obrnite na najbližji pooblaščen servis in zahtevajte uporabo originalnih nadomestnih delov. Neupoštevanje the navodil lahko negativno vpliva na varnost stroja.



OPOZORILO:
Voda med pranjem doseže zelo visoko temperaturo.

2. INSTALACIJA

- Odvijte **2** ali **4** vijake (**A**) na hrbtni strani in odstranite **2** ali **4** ploščice (**B**), kot je to prikazano na sliki **figure 1**.
- Zakrijte **2** ali **4** luknje s pomočjo čepov, ki jih boste našli v ovojnici z navodili.
- Če je pralni stroj **vgraden**, s katerimi so pritrjene cevi, odvijte **3** ali **4** vijake (**A**) in odstranite **3** ali **4** ploščice (**B**).
- Pri nekaterih modelih bo **1** ali več ploščic padlov notranjost stroja: nagnite stroj naprej, da jih odstranite. Luknje zakrijte s čepi, ki jih boste našli v ovojnici.

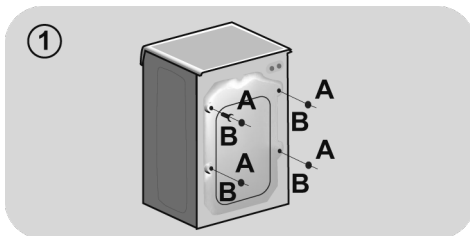

OPOZORILO:

Pazite, da embalaža ne pride v roke otrokom.

- Nagubano ploščo "polionda" namestite na dno, kot je to prikazano na **sliki 2** (glede na model vašega stroja upoštevajte verzijo **A**, **B** ali **C**).

Pri določenih modelih ta postopek ni potreben, ker bo plošča "polionda" že nameščena v dnu aparata.

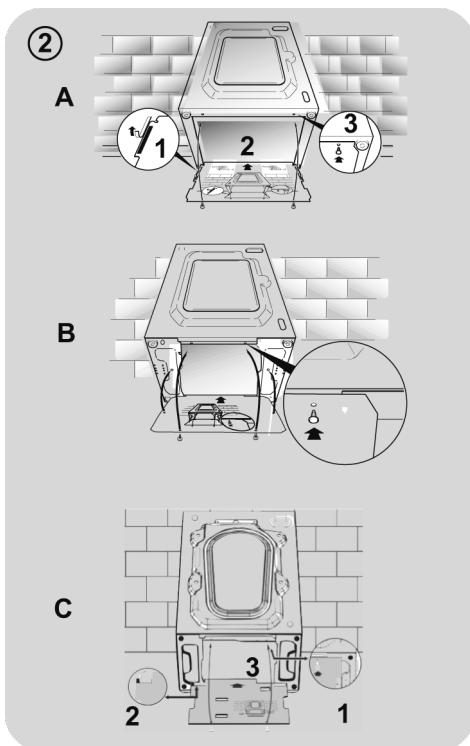

Vodovodni priključki

- Za priključitev cevi za vodo na pipo (sl. 3) uporabite samo nove cevi, ki so bile stroju priložene (v ta namen ne uporabljajte starih cevi).

- **NEKATERI MODELI** imajo še dodatne značilnosti:

- **HLADNA IN TOPLA VODA - HOT&COLD** (sl. 4): Stroj priklopite na toplo in hladno vodo, kar omogoča večji energijski prihranek.

Sivo cev priključite na pipo za hladno vodo, ❄ rdečo pa na pipo za toplo vodo. Stroj lahko priključite tudi samo na hladno vodo: v tem primeru bo morda začel stroj izvajati določene programe z nekajminutno zamudo.

- **AQUASTOP** (sl. 5): V dotočni cevi je naprava, ki prepreči pretok vode, če pride do okvare cevi. V tem primeru se v okencu "A" prikaže rdeča oznaka; takrat morate zamenjati cev. Če želite odvit matico, morate pritisniti na pripomoček za preprečitev odvijanja "B".

- **AQUAPROTECT - DOTOČNA CEV Z VAROVALOM** (sl.6): Če začne notranje, osnovne cevi "A" uhajati voda, jo zadrži prozorni zunanji ovoj "B" in stroj bo lahko zaključil program pranja. Ko se program pranja zaključi, se obrnite na pooblaščen servis, saj je potrebno zamenjati dotočno cev.

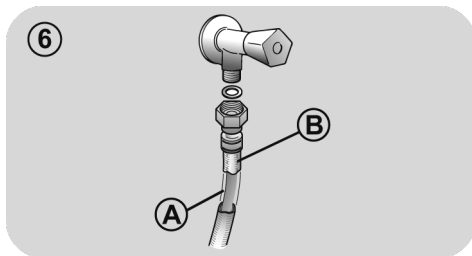
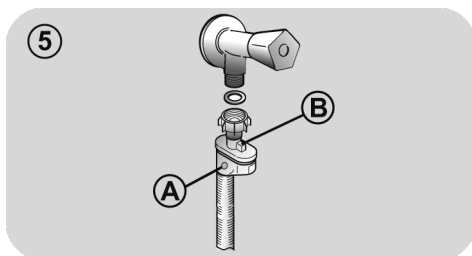
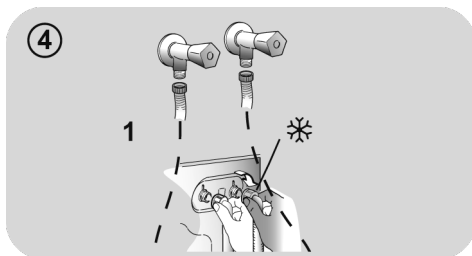
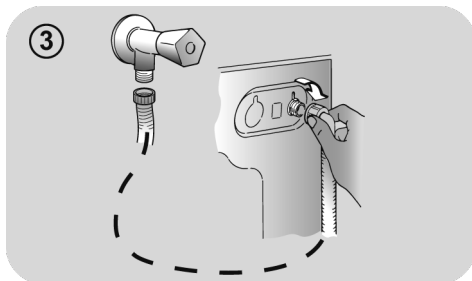

Namestitev

- Potisnite pralni stroj do zida, pri tem pa pazite, da cev ni zapognjena ali stisnjena, ter usmerite odtočno cev v kad ali, še bolje, jo priključite v odtok na zidu na višini vsaj 50 cm, premer odtoka pa mora biti večji od premera cevi pralnega stroja (sl. 7).

- Uravnajte stroj s pomočjo nastavljivih nog, kot je to prikazano na **sliki 8**:

a. zavrtite matico v desno, da sprostite vijak;

b. z obračanjem nogo dvignite ali spustite, dokler se ne naslanja na tla;

c. pritrdite nogo s privijanjem matice, dokler se matica ne pomakne do dna pralnega stroja.

- Potisnite vtičač v vtičnico.

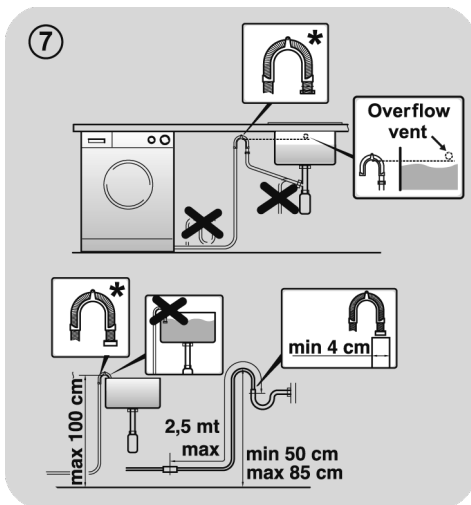

* **PRODAJA SE ZASEBNO**

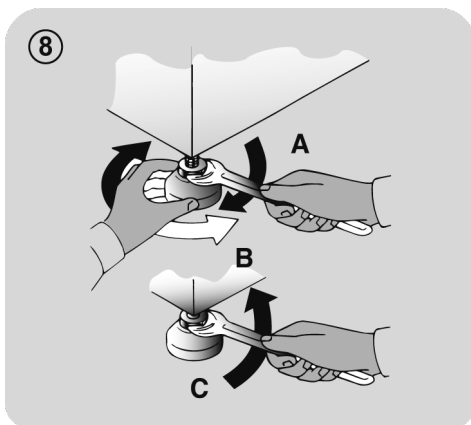

! OPOZORILO:

Če je potrebno zamenjati priključni električni kabel, se obrnite na pooblaščen servis.

V proizvajalčevi garanciji niso zajete napake pri instalaciji.

3. PREDALČEK ZA DETERGENT

Predalček za detergent je razdeljen na 3 predelke, kot je to prikazano na **sliki 9**:

- **predelek "1"**: za detergent za predpranje;
- **predelek "2"**: za posebne dodatke, mehčalce, škrob, dišave ipd.;



OPOZORILO:

Uporabljajte samo tekoča sredstva. Pralni stroj bo tekom izvajanja programa samodejno doziral dodatke med zadnjim izpiranjem.

- **predelek "2"**: za detergent za pranje.

NEKATERIM MODELOM je priložena tudi **posodica za tekoči detergent (sl.10)**. Ko jo želite uporabiti, jo položite v **predelek "2"**. Tako bo tekoči detergent stekel v boben v pravem trenutku. Posodico lahko uporabljate tudi za belilo, če izberete program "Izpiranje".



OPOZORILO:

Določene vrste detergentov niso namenjene odmerjanju v predalček za pralni prašek, ampak so jim priložene posebne posodice, ki jih položite neposredno v boben.

9

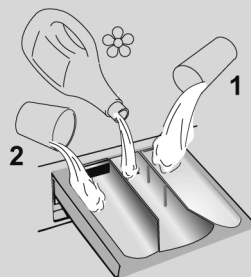

10

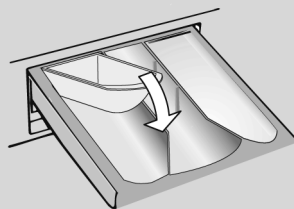

NEKATERI MODELI so opremljeni s sistemom za samodejno odmerjanje, ki natančno odmeri pralno sredstvo in mehčalec. V tem primeru si za podrobnejše informacije oglejte specifični del poglavja **STIKALNA PLOŠČA IN PROGRAMI**.

4. PRAKTIČNI NASVETI

Nasveti za vlaganje perila v stroj

Ko razvrščate perilo za pranje, ne pozabite:

- odstraniti morate vse kovinske predmete, npr. lasnice, bucike, kovance;
- zapnite gumbe na prevlekah za blazine, zaprite zadržge, zavežite pasove in dolge trakove;
- z zaves snemite kaveljčke;
- pozorno preberite etikete z navodili za vzdrževanje tkanin na perilu;
- odstranite trdovratne madeže s pomočjo namenskih detergentov.

- Priporočamo, da se izogibate centrifugiranju, ko perete preproge, posteljna pregrinjala ali druge težke kose perila.
- Pred pranjem perila iz volne se prepričajte, da so primerni za pranje v stroju. Preverite oznako na etiketi na oblačilu.
- Med enim in drugim pranjem pustite vrata aparata rahlo odprta in preprečite, da bi se znotraj stroja pojavile neprijetne vonjave.

Koristni nasveti za varčevanje

Nasveti, kako prihraniti denar in skrbeti za okolje pri uporabi aparata.

- V stroj naložite večjo količino perila, kot je prikazano v razpredelnici programov za posamezen program – s tem boste prihranili energijo in vodo.
- Hrup in stopnja vlažnosti perila vplivata na hitrost ožemanja: rezultat hitrejšega ožemanja sta večji hrup in manjša vlažnost perila.
- Najučinkovitejši programi kombinirane rabe vode in energije so običajno daljši programi z nižjo temperaturo.

Perite največjo dovoljeno količino perila

- Za najbolj učinkovito porabo energije, vode, detergenta in časa priporočamo, da vedno perete poln stroj perila, tj. priporočeno največjo dovoljeno količino. Če enkrat operete poln stroj perila, s tem prihranite 50% energije v primerjavi z dvakratnim pranjem polovične količine.

Je predpranje potrebno?

- Le za zelo umazano perilo! PRIHRANITE na detergentu, času, vodi in med 5 do 15% energije, če NE izberete predpranja, ko perete manj ali običajno umazano perilo.

Ali je pranje z višjo temperaturo potrebno?

- Pred pranjem na madežih uporabite sredstvo za odstranjevanje madežev ali pa zasušene madeže namakajte v vodi, da zmanjšate potrebo po pranju pri višjih temperaturah. Prihranite na energiji s programi za pranje pri nižjih temperaturah.

Pred vklopom programa sušenja (PRALNO-SUŠILNI STROJI)

- ZA PRIHRANEK na energiji in času pred sušenjem v stroju izberite centrifugiranje pri veliki hitrosti, da zmanjšate vsebnost vode v perilu.

Odmerjanje detergenta

Spodaj se nahajajo **kratka navodila** z namigi in nasveti **glede uporabe detergenta**.

- Uporabljajte samo detergente, ki so primerni za strojno pranje.
- Detergent izberite glede na vrsto tkanine (bombaž, občutljivo perilo, sintetika, volna, svila itd.), barvo, vrsto in stopnjo umazanije ter programirano temperaturo pranja.

- Za uporabo prave količine detergenta, mehčalca ali drugih dodatkov, vsakič skrbno upoštevajte navodila proizvajalca: **pravilna uporaba aparata s pravim odmerkom vam omogoča, da se izognete nastajanju odpadkov in zmanjšate vpliv na okolje.**

Za pranje zelo umazanega belega perila priporočamo program za bombaž pri 60°C ali več ter običajen pralni prašek (učinkovit), ki vsebuje belila, ki pri srednjih/visokih temperaturah zagotavljajo odlične rezultate.

Za perilo, ki ga perete pri 40°C in 60°C izberite vrsto detergent glede na vrsto tkanine in stopnjo umazanosti perila. Običajno so praški primerni za bolj umazano "belo" ali pisane tkanine obstojnih barv, medtem ko so tekoči detergent ali "do barv prijazni" praški primerni za pranje manj umazanega pisanega perila.

Za perilo, ki ga perete pri temperaturah pod 40°C, priporočamo uporabo tekočih detergentov oziroma detergentov, ki so namenjeni pranju pri nižjih temperaturah.

Za pranje volne in svile uporabljajte samo namenske detergente za to vrsto tkanin.

- Preveč detergenta povzroči prekomerno penjenje, kar preprečuje pravilno izvedbo ciklusa. Prav tako lahko vpliva na kakovost pranja in izpiranja.

Uporaba ekoloških detergentov brez fosfatov lahko povzroči naslednje učinke:

- **voda za izpiranje je bolj motna** : To je posledica zeolitov v vodi, kar pa na učinkovitost izpiranja ne vpliva.
- **bel prah(zeoliti) na perilu po koncu pranja**: to je normalno, prah ne prodre v tkanino in ne vpliva na barvo.
- **pena v vodi pri zadnjem izpiranju**: to ni znak nezadostnega izpiranja.
- **obilno penjenje**: To je pogosto posledica anionskih surfaktantov, ki jih vsebujejo detergent in ki jih je težko spraviti iz perila. V takih primerih ne ponavljajte izpiranja, saj to ne bi pomagalo!

Če se problem ponavlja in sumite, da gre za nepravilnost v delovanju, se takoj obrnite na najbližji pooblaščen servis.

5. VZDRŽEVANJE IN ČIŠČENJE

Pravilna skrb za aparat lahko podaljša njegovo življenjsko dobo.

Čiščenje zunanosti aparata

- Stroj izklopite iz električnega omrežja.
- Z vlažno krpo očistite zunanjo stran aparata, **NE UPORABLJAJTE ABRAZIVNIH SREDSTEV, ALKOHOLA IN/ALI RAZREDČIL.**

Čiščenje predalčka za pralna sredstva

- Priporočamo redno čiščenje posodice za detergent, da preprečite nalaganje ostankov detergenta in dodatkov.
- Predal nežno, a odločno odstranite.
- Predal očistite pod tekočo vodo in ga vrnite na njegovo mesto.

PRI MODELIH S SAMODEJNIM SISTEMOM DOZIRANJA DETERGENTA IN MEHČALCA:

Pred čiščenjem morajo biti vsi predalčki prazni.

- Izvlecite celo posodico, tako da pritisnete gumb za sprostitvev, **pri tem bodite pozorni na iztekanje ostankov detergenta.**

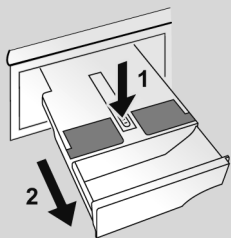

- Posodico napolnite z vročo vodo.

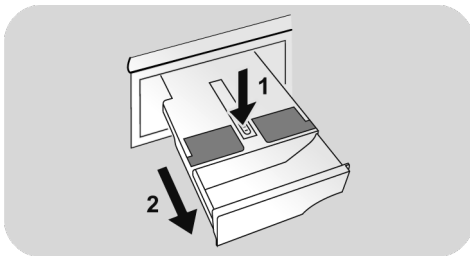

- Posodico pretresite, da steče voda v vse predalčke.

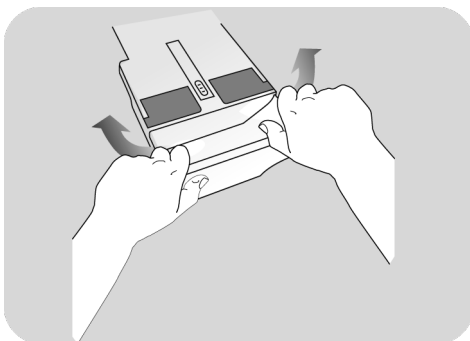

- Posodico spraznite in z nje odstranite odvečno vodo, nato jo namestite nazaj v aparat.



OPOZORILO:

Za čiščenje posodice **NE** uporabljajte izdelkov, ki vsebujejo kislino (na primer kis) ali agresivnih detergentov, ker bi lahko poškodovali tesnila in/ali notranje dele aparata.

Čiščenje filtrov črpalke

- Aparat je opremljen s posebnim filtrom, ki zadržuje večje ostanke, zaradi katerih bi lahko prišlo do zamašitve odtočnega sistema, na primer gumbe ali kovance (odvisno od modela, upoštevajte različico **A** or **B**).

Priporočamo, da filter preverite in očistite 5 ali 6 krat na leto.

- Stroj izklopite iz električnega omrežja
- Priporočamo, da pred odvijanjem filtra pod njega podložite vpojno krpo, da ostanejo tla suha.
- Filter zavrtite v levo do konca, dokler ni v vertikalnem položaju.
- Izvlecite in očistite filter; na koncu ga znova namestite v stroj in ga zavrtite v desno.
- Ponovite zgoraj opisan postopek v obratnem vrstnem redu.

Pred selitvijo ali če stroja dlje časa ne boste uporabljali

- Če aparat dlje časa shranjujete v neogrevani sobi, iz cevi popolnoma odstranite vse ostanke vode.
- Stroj izklopite iz vtičnice.
- Snemite dotočno cev z nosilca in jo spustite, da voda iz nje steče v podstavljeno posodo.
- Na koncu pritrdite odtočno cev z jermenom.

PRI MODELIH S SAMODEJNIM SISTEMOM DOZIRANJA DETERGENTA IN MEHČALCA:

če boste morali stroj nagibati ali premikati, odstranite najprej predalček za detergent, ki naj bo ves čas v vodoravnem položaju, da detergent ne bo iztekal iz njega.

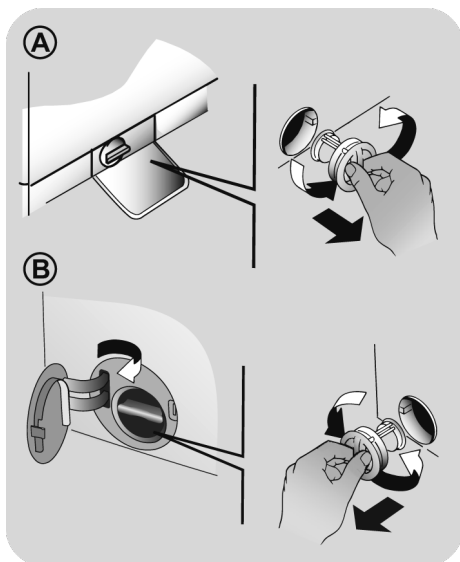

6. DALJINSKO UPRAVLJANJE (WI-FI)

Stroj ima tehnologijo za **brežžično** povezovanje, ki vam omogoča, da ga upravljate na daljavo prek aplikacije.

VPIS STROJA (PREK APLIKACIJE)

- Prenesite aplikacijo na svojo napravo tako, da okvirite to kodo QR:



ali prek povezave:

go.haier-europe.com/download-app

Aplikacija je na voljo za tablične računalnike in pametne telefone z operacijskim sistemom Android ali iOS.

Podrobnosti o funkcijah, ki so na voljo z brezžično povezavo, si lahko ogledate v predstavitvenem načinu aplikacije.

- Odprite aplikacijo, ustvarite uporabniški profil (ali se vpišite, če ste ga že ustvarili) in vpišite stroj s pomočjo navodil na zaslonu naprave.

VKLOP DALJINSKEGA UPRAVLJANJA

- Prepričajte se, da je usmerjevalnik vklopljen in povezan z internetom.
- Zložite perilo v stroj, zaprite vrata in odmerite pralno sredstvo, če je potrebno.
- Obrnite stikalo za izbiranje programov na **DALJINSKO UPRAVLJANJE (Wi-Fi)**  : vrata se bodo zaprla in stikala na upravljalni plošči bodo onemogočena.
- Zaženite cikel z aplikacijo. Ko je cikel končan, stroj izklopite tako, da stikalo za izbiranje programov obrnete v položaj **OFF (IZKLOP)** in odklenete vrata.

IZKLOP DALJINSKEGA UPRAVLJANJA

- Med ciklusom lahko izklopite **DALJINSKO UPRAVLJANJE** tako, da obrnete stikalo za izbiranje programov v katerikoli drug položaj kot **DALJINSKO UPRAVLJANJE (Wi-Fi)**. Kontrolna plošča na stroju bo zopet začela delovati in ko boste izbrali premor ciklusa, boste lahko zopet odprli vrata, ko bo kontrolna lučka za **ZAPRTA VRATA** prenehala svetiti.

Iz varnostnih razlogov se lahko v nekaterih fazah pranja vrata odprejo le, če je nivo vode pod spodnjim robom in je temperatura pod 45°C. Če sta oba pogoja izpolnjena, počakajte, da lučka za **ZAPRTA VRATA** ugasne in šele nato odprite vrata.

- Ko so vrata zaprta, obrnite gumb v položaj **DALJINSKO UPRAVLJANJE (Wi-Fi)**, če želite aparat ponovno upravljati z aplikacijo. Če je cikel v teku, se bo nadaljeval.

TS

7. HITRI VODNIK

Ta aparat samodejno prilagodi količino vode vrsti in količini perila v bobnu. Ta sistem zagotavlja manjšo porabo energije in ustrezno krajše programe pranja.

Izbiranje programov

- Vključite aparat in izberite ustrezní program.
- Po potrebi prilagodite nastavitve za program in izberite ustrezne opcije.

SUŠENJE (samo za PRALNO-SUŠILNE STROJE)

Če želite, da se po koncu pranja samodejno zažene program sušenja, izberite želeni program pranja in program sušenja. Lahko pa sušenje zaženete po koncu pranja.

- Pritisnite gumb za zagon programa.
- Ob koncu programa se na zaslonu prikaže sporočilo (pri nekaterih modelih se prižgejo vse signalne lučke).
- Izključite aparat.

S pomočjo razpredelnice programov izberite ustrezen program za vrsto tkanine, in sledite navodilom za upravljanje pralnega stroja.

Tehnični podatki

Tlak vode:
min 0,05 Mpa / max 0,8 Mpa

Hitrost ožemanja (vrt./min.):
gl. tablico s podatki.

Priključna moč / Varovalka AMP / Priključna napetost:
gl. tablico s podatki.

8. STIKALNA PLOŠČA IN PROGRAMI

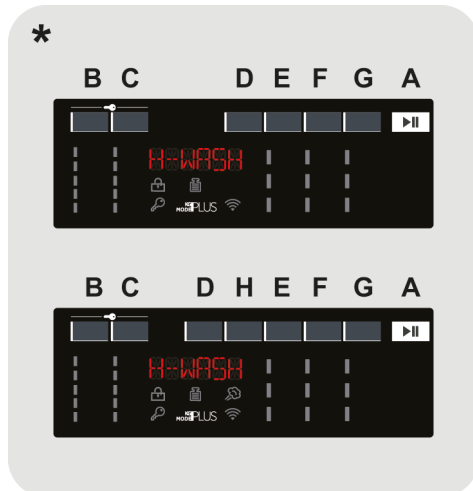

* *Ovisno od modela*

- A** Tipka **START/PAVZA**
- B** Tipka za **NASTAVLJANJE TEMPERATURE**
- C** Tipka za **NASTAVLJANJE HITROSTI OŽEMANJA**
- D** Tipka za **ZAMIK VKLOPA**
- E** Tipka za **OPCIJE**
- F** Tipka **HITRO PRANJE / STOPNJA UMAZANOSTI PERILA**
- G** Tipka **POSEBNI PROGRAMI**
- H** Gumb za **PARO**
(vključen samo pri nekaterih modelih)
- B+C** **VARNOŠTNO ZAKLEPANJE**



OPOZORILO:

med potiskanje vtikača v vtičnico se ne dotikajte gumbov, ker tekom prvih sekund stroj kalibrira sistem. Če se boste dotikali gumbov, stroj ne bo mogel pravilno delovati. V tem primeru potegnite vtikač iz vtičnice in postopek ponovite.

Stikalo za izbiranje programov s položajem OFF (izklopljeno)

- Ko obrnete stikalo za izbiranje programov, se osvetli kontrolna lučka za izbrani program.
- Stroj izklopite z obračanjem gumba na položaj **OFF**.

Prvi zagon

- Nastavitev jezika

- Aparat najprej povežite z omrežjem in ga vklopite, nato pa pritisnete gumb za "**B**" ali gumb "**C**", da se prikažejo razpoložljivi jeziki.
- Želeni jezik izberete tako, da pritisnete gumb za **START/PAVZA**.

- Sprememba nastavljenega jezika

Nastavljeni jezik spremenite tako, da za približno **5 sekunde** hkrati pridržite gumb za "**D**" in gumb "**E**". Na zaslonu se prikaže **ENGLISH**. Nato lahko izberete nov jezik.

Tipka START/PAVZA

Vrata zaprite **PREDEN** pritisnete na tipko **START/PAVZA**.

- Izbrani program s privzetimi parametri zažene tako, da pritisnete gumb za **START/PAVZA**. Med delovanjem programa je na zaslonu prikazan čas do konca pranja.

- Če želite spremeniti izbrani program, pritisnite ustrezne gumbke za možnosti in spremenite privzete parametre, nato pa zaženite program z gumbom za **START/PAVZA**.

Izberete lahko samo možnosti, združljive z nastavljenim programom.

- Ko stroj vklopite, počakajte nekaj sekund, da se program zažene.

ČAS TRAJANJA PROGRAMA

- Po izbiri programa se na zaslonu samodejno prikaže njegovo trajanje, ki se lahko razlikuje glede na izbrane možnosti.
- Po začetku programa je na zaslonu ves čas prikazan čas do konca pranja.
- Stroj izračuna čas do konca izbranega programa na podlagi standardne količine perila, med programom pa trajanje prilagodi glede na količino in sestavo perila.

KONEC PROGRAMA

- Ko se na zaslonu prikaže sporočilo, da se je program zaključil in se signalne lučke, ki označujejo, da so ZAPRTA VRATA ugasnejo, lahko odprete vrata.
- Stroj izklopite z obračanjem gumba na položaj **OFF**.

Stikalo za izbiranje programov morate vrniti v položaj **OFF** po zaključku vsakega programa, ali ko želite znova izbrati in zagnati novi program pranja.

PREMOR DELOVANJA STROJA

- Pritisnite gumb **START/PAVZA** in ga držite približno **2 sekundi** (kontrolne lučke in prikaz preostalega časa utripajo, kar pomeni, da je izbran premor delovanja aparata).

Iz varnostnih razlogov se lahko v nekaterih fazah pranja vrata odprejo le, če je nivo vode pod spodnjim robom in je temperatura pod 45°C. Če sta oba pogoja izpolnjena, počakajte, da lučka za ZAPRTA VRATA ugasne in šele nato odprite vrata.

- Ponovno pritisnite gumb **START/PAVZA** za ponovni zagon programa na točki, kjer je bil aktiviran premor.

PREKLIC NASTAVLJENEGA PROGRAMA

- Program prekličete tako, da obrnete stikalo za izbiranje programov na **OFF**.
- Preden odprete vrata stroja, počakajte, da lučka za ZAPRTA VRATA ugasne.

Tipka za NASTAVLJANJE TEMPERATURE

- S pomočjo te tipke lahko spremenite temperature pranja.
- Ne morete pa izbrati višje temperature od najvišje dovoljene za posamezni program; s tem je možnost poškodbe vlaken preprečena.
- Če želite perilo oprati s hladno vodo, morajo biti vse kontrolne lučke ugasnjene.

Tipka za NASTAVLJANJE HITROSTI OŽEMANJA

- S pomočjo te tipke lahko znižate hitrost ožemanja ali po potrebi prekličete ožemanje.
- Če na etiketi na perilu ni drugačnih navodil, lahko za ožemanje perila izberete najvišjo predvideno hitrost ožemanja za izbrani program.

Da bi preprečili poškodbo tkanin za posamezne programe, ni mogoče izbrati višje hitrosti ožemanja od najvišje, predvidene za izbrani program.

- Če želite aktivirati ožemanje, pritisnite na tipko za nastavljanje hitrosti ožemanja, dokler ne izberete zelene vrednosti.
- Hitrost ožemanja lahko prilagodite, ne da bi preklopili stroj v način pavze.

Prevelika količina detergenta lahko povzroči pretirano penjenje. Če stroj zazna preveliko količino pene, lahko opusti fazo ožemanja, ali pa podaljša trajanje programa in poveča količino uporabljene vode in s tem porabo vode.

Stroj je opremljen s posebno elektronsko napravo, ki preprečuje izvajanje faze ožemanja, če perilo v stroju ni enakomerno razporejeno. Na ta način je delovanje stroja tišje, z manj vibracijami, kar podaljša življenjsko dobo stroja.

Tipka za ZAMIK VKLOPA

- S pomočjo te tipke lahko zamaknete začetek pranja za do **24 ur**.
- To storite na naslednji način:
 - Izberite zeleni program.
 - Gumb pritisnite enkrat, da vklopite začetek zakasnitve, in ga nato pritisnite znova (ali ga zadržite), da nastavite zeleno zakasnitev. Vsakič, ko pritisnete gumb, se zakasnitev povečuje vse do **24 ur**, ko ponovno pritisnete tipko in ponastavite začetek zakasnitve na nič.
 - Nastavitev potrdite s pritiskom na tipko **START/PAVZA**. Začne se odštevanje, in ko preteče nastavljeni časovni zamik, začne stroj samodejno izvajati program pranja.
- Nastavljeni časovni zamik vklopa lahko prekličete z obračanjem gumba za izbiranje programov v izklopljeni položaj (**OFF**).

Če med delovanjem stroja pride do prekinitve napajanja, se bo stroj ob ponovnem vklopu ponovno zagnal od začetka faze, v kateri je bil, ko je bilo napajanje prekinjeno.

Na tipko za opcije pritisnite pred pritiskom na tipko **START/PAVZA**.

Tipka za OPCIJE

Ta tipka omogoča izbiro med tremi različnimi opcijami:

- PREDPRANJE

- Omogoča predpranje perila, kar je še posebej koristno pri pranju zelo umazanega perila (na voljo samo pri določenih programih, kot je to označeno v Tabeli programov).
- Priporočamo, da za predpranje odmerite le 20% količine detergenta, ki jo priporoča proizvajalec.

- DODATNO IZPIRANJE

- Ta opcija omogoča dodatno fazo izpiranja po pranju. Možnost je namenjena predvsem osebam z nežno in občutljivo kožo, pri katerih bi lahko tudi najmanjša sled detergenta v perilu povzročila draženje kože ali alergijo.
- To funkcijo priporočamo tudi za pranje otroških oblačil in za pranje zelo umazanega perila, ki je zahtevalo večjo količino detergenta, ali za pranje perila iz frotirja (brisač), saj ta vlakna običajno zadržijo v sebi detergent.

- HYGIENE +

To funkcijo lahko aktivirate le v primeru, da ste nastavili temperaturo 60°C. Funkcija zagotavlja steriliziranje perila, saj se med pranjem ves čas ohranja visoka temperatura.

Če izberete opcijo, ki ni na voljo za izbrani program, kontrolna lučka za izbrano opcijo najprej utripa, nato pa ugasne.

Tipka HITRO PRANJE / STOPNJA UMAZANOSTI PERILA

Ta tipka omogoča izbiro med opcijama, odvisno od izbranega programa.

- HITRO PRANJE

Tipka postane aktivna, če z gumbom za izbiranje programov izberete katerega program za hitro pranje **RAPID CARE (14'/30'/44')**; z njo izberete ustrezno dolžino programa med možnostmi, ki so na voljo.

- STOPNJA UMAZANOSTI PERILA

- Ko izberete program, se samodejno prikaže trajanje izbranega programa.
- S pomočjo te opcije izbirate med 3 različnimi intenzivnostmi pranja - prilagodite dolžino programa glede na to, kako umazano perilo perete (opcija je na voljo samo pri nekaterih programih, kot je to prikazano v Tabeli programov).

Tipka POSEBNI PROGRAMI

Ta tipka omogoča izbiro med tremi različnimi možnostmi (**na voljo samo za nekatere programe**):

- AKTIVNO PRANJE

- Ta možnost (ki jo lahko nastavite v več programih) optimizira porabo vode in energije izbranega programa, pri čemer ohranja učinkovitost pranja nespremenjeno.
- **AKTIVNO PRANJE** je zasnovano za manjše količine in rahlo umazana oblačila, z namenom omejiti nastajanje nepotrebnih odpadkov.

- NOČ IN DAN

- Če izberete to opcijo, se hitrost vmesnih ožemanj zniža na 400 vrt./min, kjer je vmesno ožemanje predvideno, količina vode za izpiranje je večja, perilo pa po zadnjem izpiranju ostane v vodi, tako da se vlakna enakomerno razporedijo.
- Med fazo zadrževanja vode v bobnu je stroj v načinu premora.

- Pritisnite **VKLOP**, da zaključite ciklus ožemanja (ki ga lahko s posebnim gumbom znižate ali odstranite) in fazo odvajanja.
- Elektronski nadzor poskrbi za tiho vmesno izčrpavanje vode, kar je zelo primerno za pranje ponoči.

- ČIŠČENJE BOBNA

- Oblikovano za čiščenje bobna pralnega stroja.
- Uporabljajte samo detergent v prahu.
- Ne zaženite programa, ko je v pralnem stroju perilo.
- Priporočamo, da izvedete po vsakih 50 ciklusih pranja.
- Možnost je mogoče izbrati samo za program **IZČRPAVANJE IN OŽEMANJE**.

Te možnosti je treba izbrati pred pritiskom na tipko **START/PAVZA**. Če izberete opcijo, ki ni na voljo za izbrani program, kontrolna lučka za izbrano opcijo najprej utripa, nato pa ugasne.

Gumb za PARO*

Ta gumb omogoča posebno funkcijo pri določenih pralnih ciklih (oglejte si tabelo programov). Funkcija pare deluje tako, da gladi gube na mokrih oblačilih in posledično skrajša čas likanja. Obnovi in osveži vlakna ter odstranjuje neprijetne vonjave. Vsak program ima posebno parno funkcijo, ki zagotavlja največjo učinkovitost pranja glede na vrsto blaga in barvo.

To možnost je treba izbrati pred pritiskom gumba za **ZAGON PROGRAMA/PREMOR**.

**Vključen samo pri nekaterih modelih*

VARNOSTNO ZAKLEPANJE

- Stroj omogoča tudi zaklepanje tipk; to storite tako, da približno **3 sekunde** hkrati pritisnete na tipko za **"B"** in **"C"**: Tako preprečite slučajno ali neželeno spreminjanje nastavitvev, če se med izvajanjem programa kdo slučajno dotakne tipke na prikazovalniku.
- Zaklepanje tipk enostavno prekličete tako, da znova pritisnete na isti tipki, ali izklopite stroj.

Digitalni prikazovalnik

Zahvaljujoč sistemu prikaza ste stalno obveščeni o statusu vašega pralnega stroja.

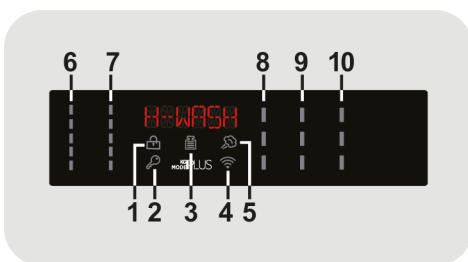

1) KONTROLNA LUČKA ZAPRTA VRATA

- Ikona ponazarja, da so vrata zaklenjena

Vrata zaprite PREDEN pritisnete na tipko START/PAVZA.

- Ko ob zaprtih vratih stroja pritisnete na tipko **START/PAVZA**, indikator za kratek čas utripa, nato pa ostane osvetljen.

Če vrata niso dobro zaprta, lučka utripa približno 7 sekund, nato pa se ukaz na zagon samodejno prekličje. V tem primeru pravilno zaprite vrata in znova pritisnite na tipko **START/PAVZA**.

- Posebno varovalo preprečuje odpiranje vrat takoj po zaključenem programu pranja. Ko je program zaključen, počakajte 2 minuti, da ugasne kontrolna lučka ZAPRTA VRATA, nato pa lahko odprete vrata. Po koncu izvajanja programa obrnite stikalo za izbiranje programov na OFF.

2) KONTROLNA LUČKA ZAKLEPANJE TIPK

Kontrolna lučka opozarja, da so tipke zaklenjene.

3) KONTROLNA LUČKA Kg Mode PLUS (deluje samo v nekaterih programih)

- Tekom prvih minut izvajanja programa je indikator "**Kg Mode PLUS**" osvetljen. Med tem časom inteligentni sensor tehta perilo in prilagaja trajanje programa ter količino vode in porabo električne energije.
- Tekom posameznih faz programa vam "**Kg Mode PLUS**" omogoča spremljanje podatkov o perilu v bobnu. Tekom prvih minut izvajanja programa:
 - prilagaja potrebno količino vode;
 - določi trajanje programa pranja;
 - nadzira izpiranje skladno z izbrano vrsto tkanine, ki jo perete;
 - prilagaja ritem vrtenja bobna izbrani vrsti tkanine, ki jo perete;
 - prepozna prisotnost pene in po potrebi poveča količino vode za izpiranje.
 - prilagodi hitrost ožemanja količini perila v bobnu ter s tem prepreči neuravnoteženost.

4) KONTROLNA LUČKA Wi-Fi (BREZZIČNA POVEZAVA)

- Pri modelih, ki jih lahko uporabljate z brezžično povezavo, prikazuje stanje povezave. Lahko:
 - **SVETI**: daljinsko upravljanje je omogočeno.
 - **POČASI UTRIPA**: daljinsko upravljanje je onemogočeno.

- **HITRO UTRIPA 3 SEKUNDE IN UGASNE**: stroj se ne more povezati z domačim brezžičnim omrežjem ali pa ga še niste vpisali prek aplikacije.

- **POČASI TRIKRAT UTRIPNE IN UGASNE ZA 2 SEKUNDI**: ponastavitev brezžičnega omrežja (med vpisom prek aplikacije).

- **SVETI 1 SEKUNDO IN UGASNE ZA 3 SEKUNDE**: vrata so odprta. Daljinskega upravljanja ni mogoče vklopiti.

5) KONTROLNA LUČKA PARA (vključen samo pri nekaterih modelih)

Kontrolna lučka opozarja na izbrano opcijo.

6) KONTROLNE LUČKE NASTAVLJANJE TEMPERATURE

Prikazana je temperatura pranja za izbrani program, ki jo lahko po želji spremenite (če je to dovoljeno) s pomočjo ustrezne tipke. Če želite perilo oprati s hladno vodo, morajo biti vse lučke ugasnjene.

7) KONTROLNE LUČKE NASTAVLJANJE HITROSTI OŽEMANJA

Opozarja na nastavljeno hitrost ožemanja za izbrani program. S pomočjo ustrezne tipke lahko hitrost ožemanja spremenite ali ožemanje v celoti preključite.

8) KONTROLNE LUČKE OPCIJ

Kontrolne lučke opozarjajo na opcije, ki jih lahko izberete z ustreznimi tipkami.

9) KONTROLNE LUČKE STOPNJA UMAZANOSTI PERILA

- Ko izberete program, kontrolna lučka samodejno prikaže stopnjo umazanosti perila, predvideno za izbrani program.
- Po potrebi lahko izberete drugo stopnjo umazanosti perila; osvetli se ustrezen indikator.

10) KONTROLNE LUČKE Tipka POSEBNI PROGRAMI

Kontrolne lučke opozarjajo na opcije, ki jih lahko izberete z ustreznimi tipkami.

Razpredelnica programov

PROGRAM	PROGRAM	kg (MAX.) *											°C	1)			
		(glej stikalno ploščo)												2	1		
		7	8	9	10	11	12	13	14	(MAX.)	2	1			1		
		kg	kg	kg	kg	kg	kg	kg	kg	kg	kg	kg	kg	kg	kg	kg	kg
	BOMBAŽ 2) 4)	7	8	9	10	11	12	13	14	90°	●	●	(●)				
	ECO 40-60 2)	7	8	9	10	11	12	13	14	60°	●	●					
	VOLNA & ROČNO PRANJE	1	2	2	2	2	2,5	2,5	2,5	30°	●	●					
	20°C 2) 4)	7	8	9	10	11	12	13	14	20°	●	●					
	SINTETIKA IN BARVNO 2) 4)	3,5	4	4,5	5	5,5	6	6,5	7	60°	●	●	(●)				
	IZČRPAVANJE IN OŽEMANJE	-	-	-	-	-	-	-	-	-							
	IZPIRANJE	-	-	-	-	-	-	-	-	-	△						
	FITNESS	2,5	2,5	2,5	2,5	3	3	3,5	3,5	30°	●	●					
	NEGA ZA MEHKOBO 4)	2,5	2,5	2,5	2,5	3	3	3,5	3,5	40°	●	●					
	NEGA ZA SVEŽINO 4)	2,5	2,5	2,5	2,5	3	3	3,5	3,5	40°	●	●					
	NEGA PROTI ALERGIJAM 60°	2	2	2	2	3	3	3,5	3,5	60°	●	●					
	14'	1	1,5	1,5	1,5	1,5	2	2	2	30°	●	●					
	30'	2,5	2,5	2,5	2,5	2,5	3	3	3	30°	●	●					
	44'	3,5	3,5	3,5	3,5	3,5	4	4	4	40°	●	●					
	ALL IN ONE 59'	7	8	9	10	11	12	13	14	40°	●	●					
	SAMODEJNA NEGA 2) 4)	4,5	5,5	6	6,5	7	8	8	9	30°	●	●					
	DALJINSKO UPRAVLJANJE (Wi-Fi) Položaj, ki ga morate izbrati, če želite stroj upravljati na daljavo prek aplikacije (prek brezžičnega omrežja).																

Prosimo, da upoštevate naslednje:

* Največja dovoljena količina suhega perila je odvisna od modela stroja (gl. stikalno ploščo).

△ (Samo modeli s predelkoma za tekoči detergent)

Če so na določenih kosih perila madeži, ki jih je treba najprej očistiti s tekočim belilom, lahko to storite tudi v pralnem stroju, pred pranjem. Vlijte belilo v predelek za tekoči detergent, vstavite ga v predelek v predalčku za pralna sredstva, označen z "2", in izberite program IZPIRANJE. Ko je ta faza zaključena, izklopite aparat, dodajte preostalo perilo in nadaljujte kot običajno, ko za pranje perila izberete najustreznejši program.

● Samo, če je izbrana opcija PREDPRANJE (programi, pri katerih je na voljo opcija PREDPRANJE).

- 1) Ko izberete program, se na prikazovalniku prikaže priporočena temperatura. To lahko po želji spremenite (če je to dovoljeno) s pomočjo ustrezne tipke, vendar pa ni mogoče izbrati višje temperature od najvišje dovoljene za izbrani program.
- 2) Pri določenih programih lahko prilagodite trajanje in intenzivnost pranja s pomočjo tipke za STOPNJO UMAZANOSTI PERILA.
- 3) Če s stikalom za izbiranje programov izberete program RAPID CARE, lahko s pomočjo tipke za HITRO PRANJE izberete enega od treh kratkih programov, ki so na voljo - v trajanju 14', 30', 44'.
- 4) Razpoložljiva parna funkcija (**samo pri modelih s to možnostjo**).

INFORMACIJE ZA TESTNI LABORATORIJ

STANDARDNI PROGRAMI V SKLADU Z
(EU) št. 1015/2010 in 1061/2010

PROGRAM **ECO 40-60**
NASTAVITEV TEMPERATURE NA 40°C

PROGRAM **ECO 40-60**
NASTAVITEV TEMPERATURE NA 60°C

STANDARDNI PROGRAM V SKLADU Z
(EU) št. 2019/2023

PROGRAM **ECO 40-60**

TS

Opis programa

Pralni stroj je opremljen s posebnimi programi, ki izpolnjujejo različne potrebe glede pranja (glejte razpredelnico s programi). To vam omogoča, da operete različne vrste tkanin z različno stopnjo umazanosti.

Izberite program v skladu z navodili za pranje, ki so na etiketi, zlasti upoštevajte najvišjo priporočeno temperaturo pranja.



OPOZORILO: **POMEMBNI NAPOTKI ZA BOLJŠE** **REZULTATE PRANJA.**

- **Nova, barvna oblačila vsaj 5 ali 6-krat operite ločeno.**
- **Velika temna oblačila, kot so kavbojke in brisače, je treba vedno prati ločeno.**
- **Nikoli ne mešajte tkanin NEOBSTOJNIH BARV.**

DALJINSKO UPRAVLJANJE (Wi-Fi)

Položaj, ki ga morate izbrati, če želite omogočiti/onemogočiti upravljanje stroja na daljavo prek aplikacije (prek brezžičnega omrežja). V tem primeru program zažene z iz aplikacije. Več informacij najdete v razdelku **DALJINSKO UPRAVLJANJE (Wi-Fi)**.

BOMBAŽ

Ta program je primeren za pranje barvnih bombažnih oblačil pri 40°C ali za doseganje najvišje stopnje čistoče precej umazanega bombažnega perila pri 60°C ali 90°C.

Končno ožemanje z največjo hitrostjo učinkoviteje odstrani vodo.

ECO 40-60

S programom **ECO 40-60** lahko skupaj v istem ciklusu operete običajno umazano bombažno perilo, ki je razvrščeno za pranje pri 40°C ali 60°C. Ta program se uporablja za ocenjevanje skladnosti z zakonodajo EU Ecodesign (okolju prijazno oblikovanje izdelkov).

VOLNA & ROČNO PRANJE

Program za pranje volnenih tkanin, ki so primerne za pranje v pralnem stroju, ali perila, ki ga je treba ročno prati.

20°C

Inovativen program za učinkovito skupno pranje oblačil različnih barv in vrst, na primer bombažnih in sintetičnih oblačil ter oblačil z mešano sestavo, pri samo 20°C. Poraba pri tem programu predstavlja približno 40% porabe običajnega programa za pranje bombaža pri 40°C.

SINETIKA IN BARVNO

S tem programom lahko skupaj operete oblačila različnih vrst in barv.

Med pranjem in izpiranjem se vrtenje bobna in količina vode v njem optimizirata. Natančno ožemanje zagotavlja manj zmečkana oblačila.

IZČRPAVANJE IN OŽEMANJE

Program dokonča izčrpavanje in izvede cikel ožemanja z največjo hitrostjo. Z gumbom za **IZBIRO OŽEMANJA** lahko ožemanje izklopite ali zmanjšate njegovo hitrost.

IZPIRANJE

Program izvede tri cikle izpiranja z vmesnim ožemanjem (z ustreznim gumbom lahko hitrost ožemanja zmanjšate ali pa ga popolnoma izklopite). Uporabite ga za izpiranje katere koli vrste tkanin, na primer po ročnem pranju.

FITNESS

Popolna kombinacija časa in zmogljivosti. Ustvarjeno za odpravljanje madežev iz športnih oblačil. Pranje pri nizki temperaturi, priporočljivo za majhne količine sintetičnih oblačil.

NEGA ZA MEHKOBO

Program je namenjen negi občutljivih oblačil, saj opere perilo pri nizki temperaturi v 59 minutah. Podaljšano temeljito izpiranje neguje vlakna iz tkanine.

NEGA ZA SVEŽINO

Ta program je namenjen odstranjevanju vsakodnevnih madežev z osvežujočim učinkom, ki zagotavlja odlično čistočo perila. V primeru manjših količin priporočamo pranje pri nizkih temperaturah.

NEGA PROTI ALERGIJAM 60°

Ta program omogoča temeljito čiščenje vseh bombažnih oblačil, dezinfekcijo in odstranjevanje bakterij.

To je učinkovit visokotemperaturni cikel pranja. Priporočljivo za majhne količine.

RAPID CARE (14'/30'/44')

Varčevanje ne vpliva na rezultat pranja! Z novim programom lahko dosežemo odlične rezultate in hkrati privarčujemo vodo, energijo, pralni prašek in čas.

Program opere perilo pri srednji temperaturi in je primeren za vse vrste tkanin. Priporočljivo za pranje manjših količin in rahlo umazanih oblačil.

ALL IN ONE 59'

Ta program omogoča skupno pranje različnih tkanin, kot so bombaž, sintetika in mešane tkanine, v samo 59 minutah, pri polnem pralnem stroju pri temperaturi 40°C (ali manj). Ta program je posebej primeren za rahlo umazane tkanine.

SAMODEJNA NEGA

Ta inovativni program je sposoben samodejno prilagoditi učinek čiščenja zmogljivosti in vrsti perila za najboljše rezultate brez skrbi. Nova tehnologija **POWER CARE** z idealno količino vode in detergenta zagotavlja najboljšo nego vaših oblačil pri 30°C z odličnimi rezultati pranja.

TS

9. ODPRAVLJANJE NEPRAVILNOSTI V DELOVANJU IN GARANCIJA

Če menite, da pralni stroj ne deluje pravilno, to najprej preverite s pomočjo v spodnji razpredelnici podanega Hitrega vodnika, kjer so podani tudi praktični nasveti za reševanje najpogostejših težav.

POROČILO O NAPAKI

- **Modeli s prikazovalnikom:** koda napake je prikazana s številko za črko "E" (primer: Napaka 2 = E2)
- **Modeli brez prikazovalnika:** koda napake je prikazana z utripanjem vseh lučk LED; lučke utripnejo tolikokrat, kolikor znaša koda okvare, utripanje pa se ponavlja v 5-sekundnih presledkih (primer: Napaka 2 = LED dvakrat utripnejo –5-sekundni premor – LED dvakrat utripnejo – itd...)

Prikazana napaka	Možen razlog in praktična rešitev
E2 (s prikazovalnikom) LED 2-x utripnejo (brez prikazovalnika)	V stroj ne priteka voda.
	Prepričajte se, da je pipa za vodo odprta.
	Preverite, da cev za dotok vode ni zapognjena, zvita ali priščipnjena.
	Odtočna cev ni na pravilni višini (gl. poglavje o instalaciji stroja).
E3 (s prikazovalnikom) LED 3-x utripnejo (brez prikazovalnika)	Zaprte pipo za vodo, odvijte dotočno cev s hrbtne strani stroja in preverite, da morda ni zamašen filter na cevi.
	Preverite, da filter ni zamašen in v in ob njem ni tujkov, ki bi preprečevali pravilen pretok vode.
	Stroj ne izčrpava vode.
	Preverite, da filter ni zamašen in v in ob njem ni tujkov, ki bi preprečevali pravilen pretok vode.
E4 (s prikazovalnikom) LED 4-x utripnejo (brez prikazovalnika)	Preverite, da odtočna cev ni zapognjena, zvita ali priščipnjena.
	Preverite, da ni morda zamašen hišni sistem za odtok vode in da voda lahko neovirano odteka. Preverite, če voda odteka, če cev napeljete v umivalnik ali pomivalno korito.
E7 (s prikazovalnikom) LED 7-x utripnejo (brez prikazovalnika)	V stroju je preveč pene in/ali vode.
	Morda ste odmerili preveliko količino detergenta, ali pa ste uporabili detergent, ki ni namenjen pranju v stroju.
Vse druge kode	Problem z vrati.
	Prepričajte se, da so vrata pravilno zaprta. Preverite, da morda kos perila ne onemogoča pravilno zapiranje vrat.
Vse druge kode	Če so vrata blokirana, stroj izklopite in potegnite vtičnik stroja iz vtičnice. Počakajte 2-3 minute in potem odprite vrata.
	Stroj izklopite in potegnite vtičnik iz vtičnice ter počakajte kakšno minuto. Nato znova vklopite stroj in zaženite program. Če se napaka ponovi, se takoj obrnite na najbližji pooblaščen servis.

DRUGE NEPRAVILNOSTI

Problem	Možen razlog in praktična rešitev
<i>Pralni stroj ne dela/ne začne prati.</i>	Prepričajte se, da je stroj priključen na brezhibno (delujočo) vtičnico).
	Preverite, da ni zmanjkalo električnega toka.
	Preverite, da ni kaj narobe z vtičnico – na njo priključite kakšen drugi aparat, npr. svetilko.
	Morda vrata niso dobro zaprta – odprite jih in nato še enkrat zaprite.
	Preverite, če ste pravilno izbrali program in pritisnili na tipko START.
	Prepričajte se, da stroj ni preklopljen v način pavze.
<i>Voda je stekla na tla ob stroju</i>	Lahko pušča tesnilo med pipo in dotočno cevjo; v tem primeru zamenjajte tesnilo in zategnite cev in pipo.
	Prepričajte se, da je filter dobro zaprt.
<i>Stroj ne ožema perila</i>	Neenakomerna razporeditev perila v bobnu lahko povzroči, da stroj poskuša enakomerno razporediti perilo in zato podaljša trajanje ožemanja;
	zniža hitrost ožemanja in s tem zmanjša vibracije in glasnost delovanja;
	opusti ožemanje in na ta način ščiti stroj.
	Prepričajte se, da je perilo v stroj uravnoteženo. Če ni, ga razrahljajte, ponovno vstavite v boben in znova zaženite program.
	Morda stroj ni do konca izčrpal vodo. Počakajte nekaj minut. Če se problem ponovi, poskušajte rešiti problem po navodilih odpravljanje napake 3.
	Pri nekaterih modelih je na voljo tudi možnost izklopa ožemanja – prepričajte se, da ni izbrana ta možnost.
Preverite, da niste izbrali katere od opcij, ki vpliva na ožemanje.	
	Prevelika količina detergenta lahko ovira začetek ožemanja.
<i>Med ožemanjem prihaja do močnih vibracij / stroj je glasen</i>	Morda pralni stroj ne stroji povsem ravno. Če je potrebno, s pomočjo nastavljivih nog uravnajte stroj, kot je to pojasnjeno v ustreznem poglavju.
	Prepričajte se, da ste odstranili vse vijake, gumijaste čepe in distančnike, ki so stroj varovali med transportom.
	Preverite, da v bobnu ni tujkov (kovanci, kovinski elementi, gumbi ipd.).

TS

Standardna garancija proizvajalca krije napake, ki so posledica električnih ali mehanskih okvar v proizvodni in so posledica dejanja ali opustitve dejanja s strani proizvajalca. Če je napaka povzročena z dejavniki izven dobavljenega proizvoda, nepravilne uporabe ali neupoštevanja navodil, se lahko servisni poseg zaračuna.

Priporočamo, da vedno uporabljate originalne nadomestne dele, ki so na voljo pri pooblaščenih servisih.

Garancija

Garancijski pogoji za proizvod so navedeni na garancijskem listu, ki je proizvodu priložen. Garancijski list mora biti pravilno izpolnjen. Shranite ga, da ga boste lahko predložili serviserjem pooblaščenega servisa, če bo to potrebno.

Z oznako **CE** na tem proizvodu izjavljamo, na lastno odgovornost, da je proizvod skladen z vsemi evropskimi zahtevami o varnosti, zdravju in varstvu okolja, ki se v zakonodaji nanašajo na ta izdelek.

Proizvajalec ne prevzema odgovornosti za morebitne tiskarske napake v tej knjižici, ki je izdelku priložena. Pridržuje si tudi pravico do morebitnih sprememb na aparatih, če oceni, da so te koristne za izdelke, ne da bi to vplivalo na njihove osnovne značilnosti.

