



BOSCH



Register your
new device on
MyBosch now and
get free benefits:
[bosch-home.com/
welcome](https://www.bosch-home.com/welcome)

VitaPower

Serie | 8

MMBV622M

| | | | |
|-------------|------------------|---------------|----|
| [cs] | Návod k použití | Vakuový mixér | 10 |
| [sk] | Návod na obsluhu | Vákuový mixér | 25 |

A

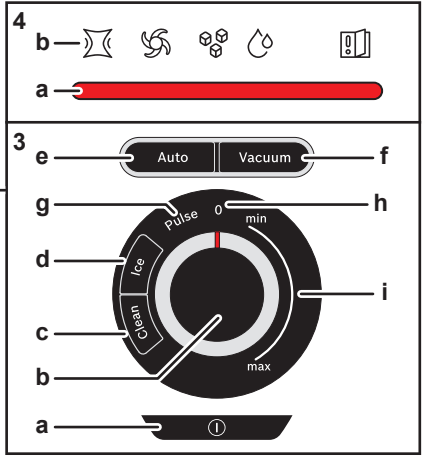
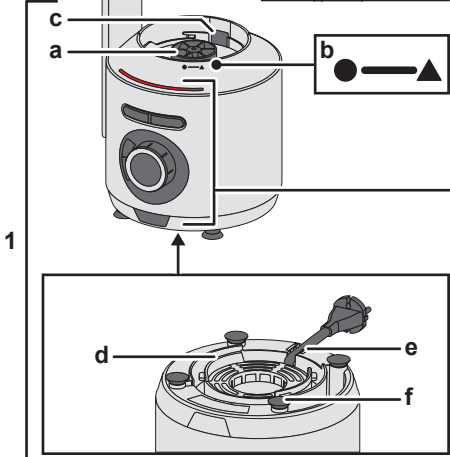
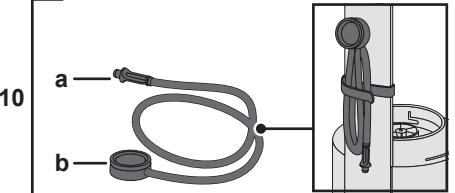
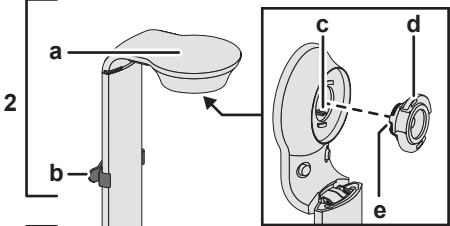
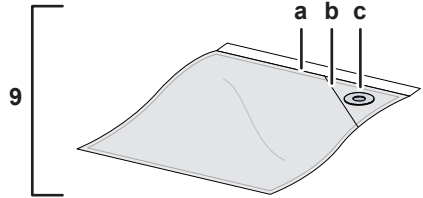
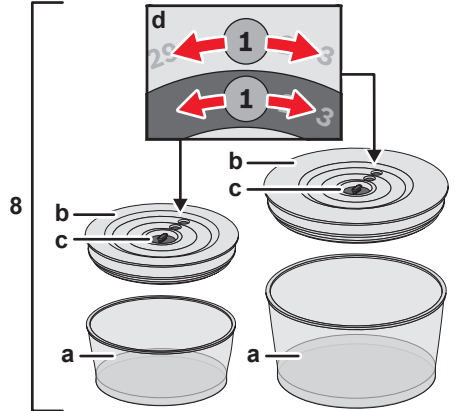
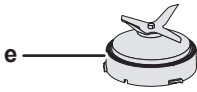
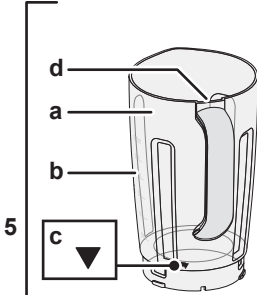
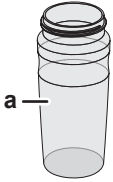
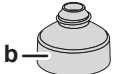
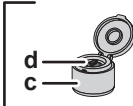

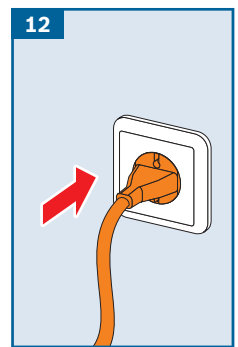
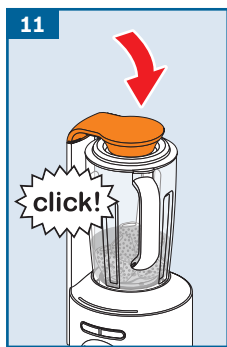
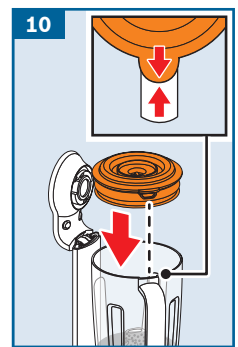
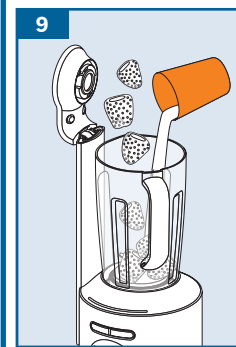
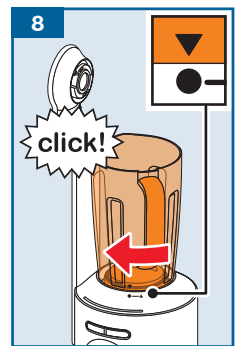
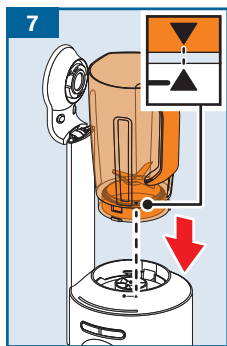
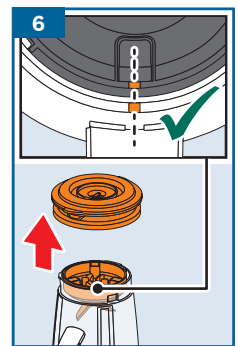
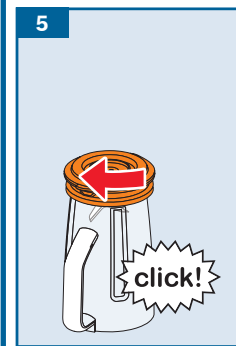
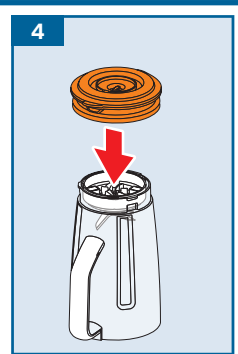
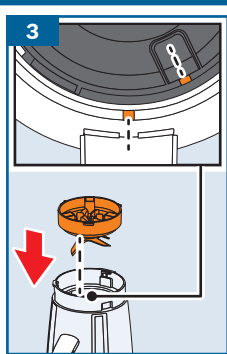
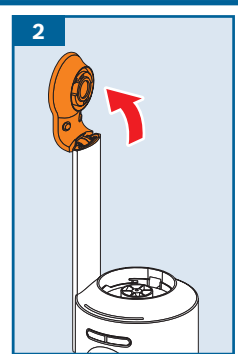
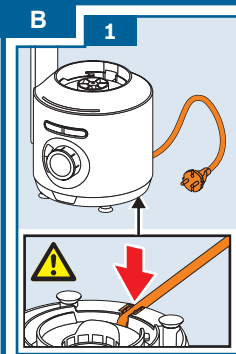
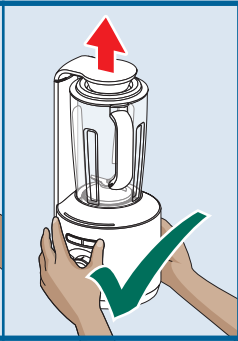
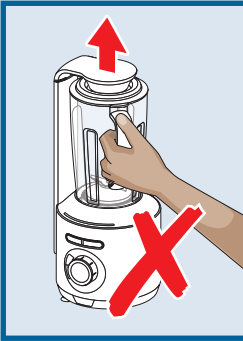

C

1

ON
Ⓛ

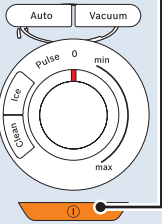

2

Auto

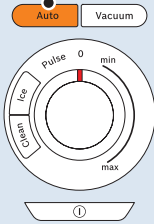

3

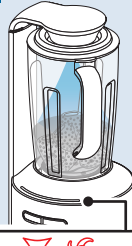

4



5

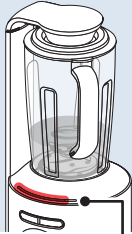

6

Auto
Stop

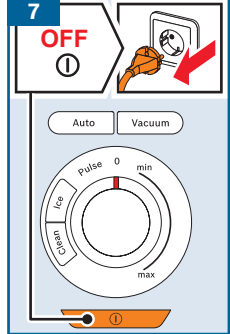

8



9

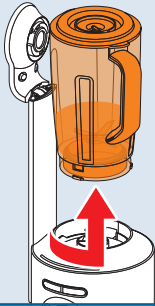

10



11



12

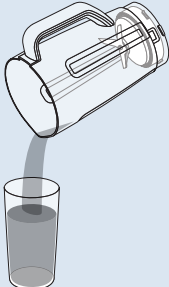

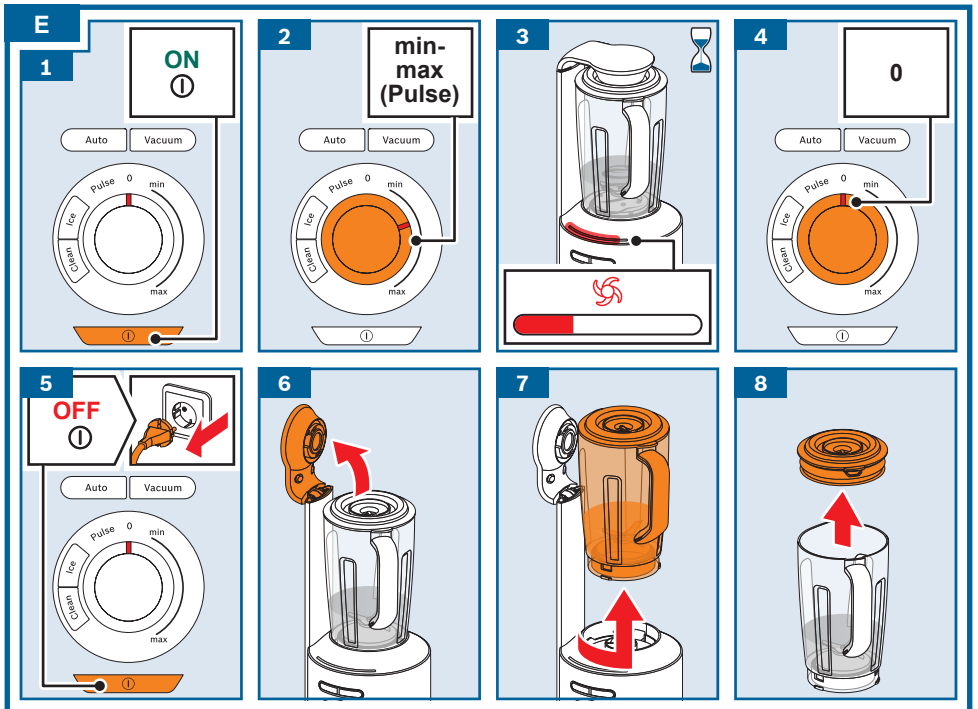
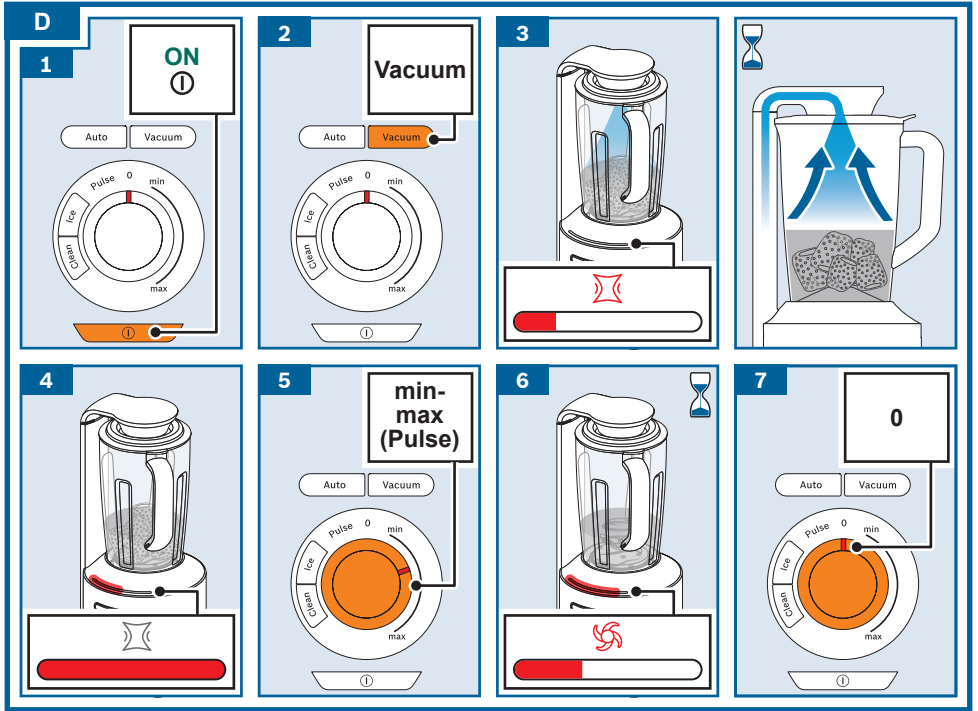

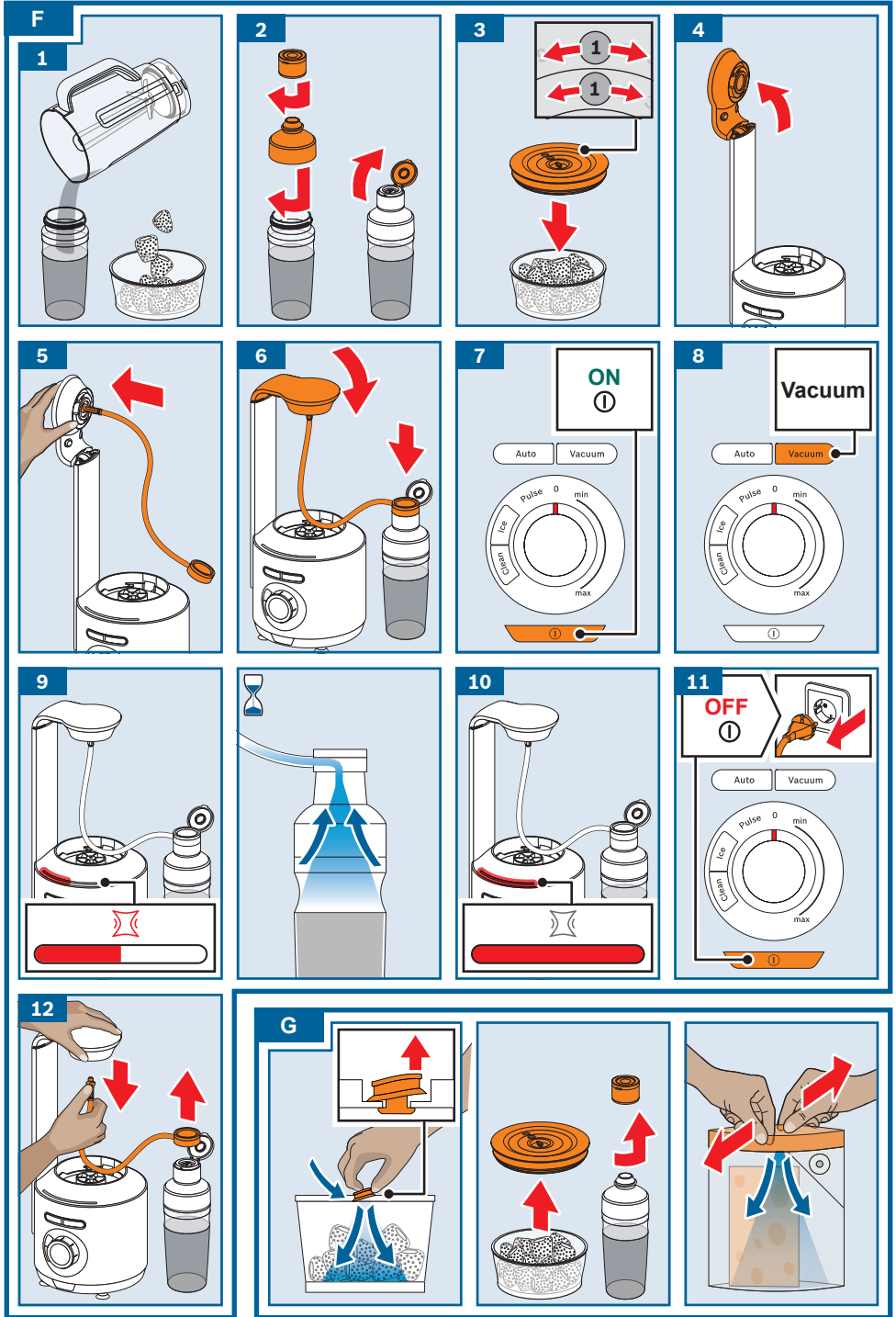

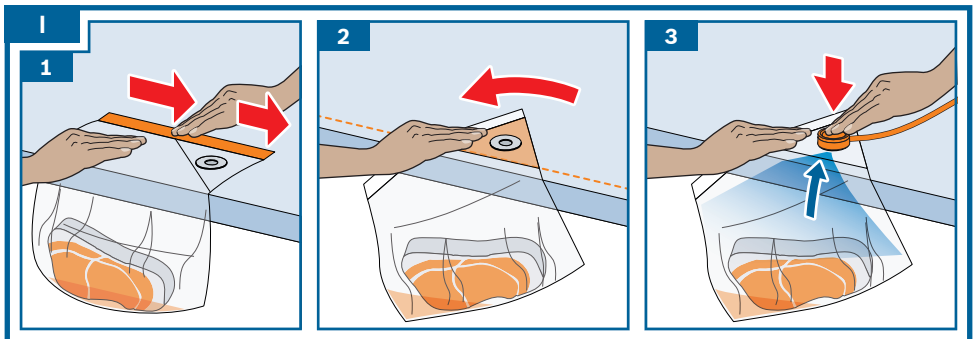
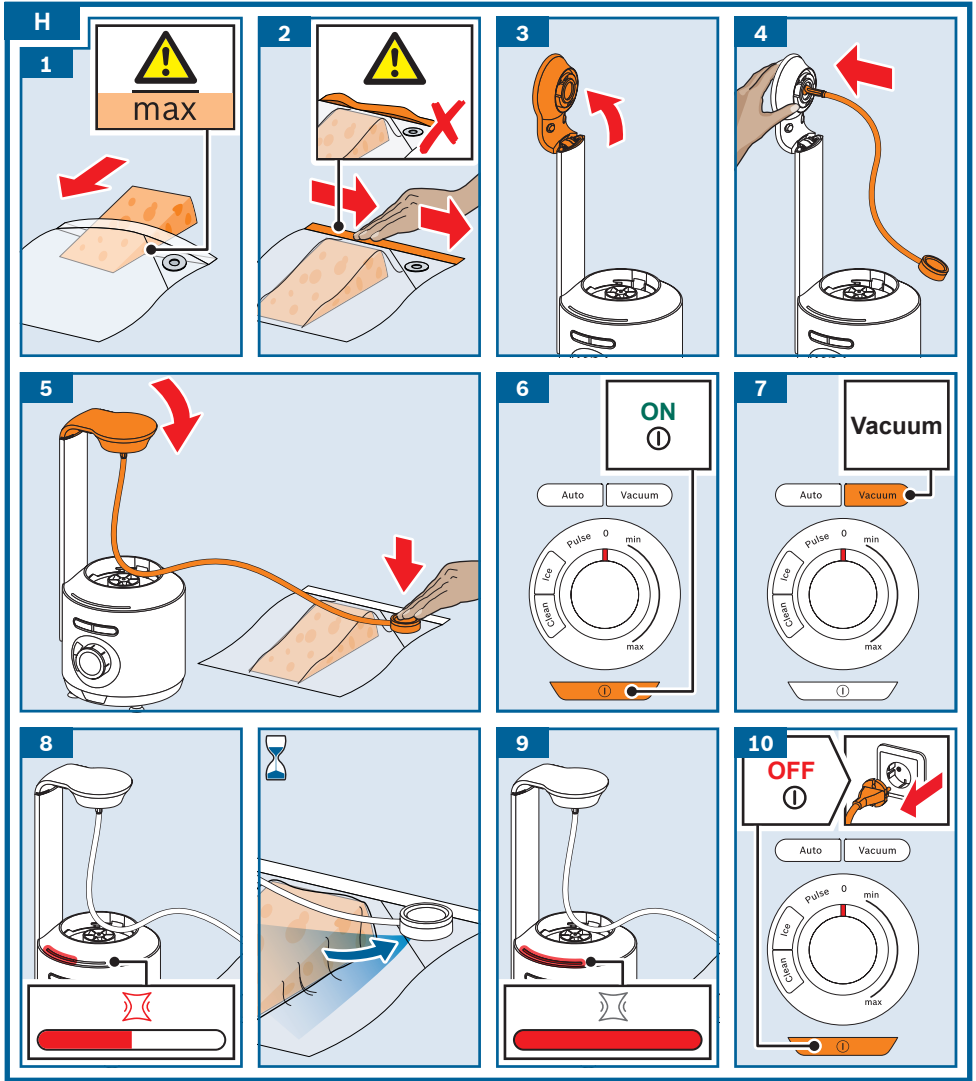

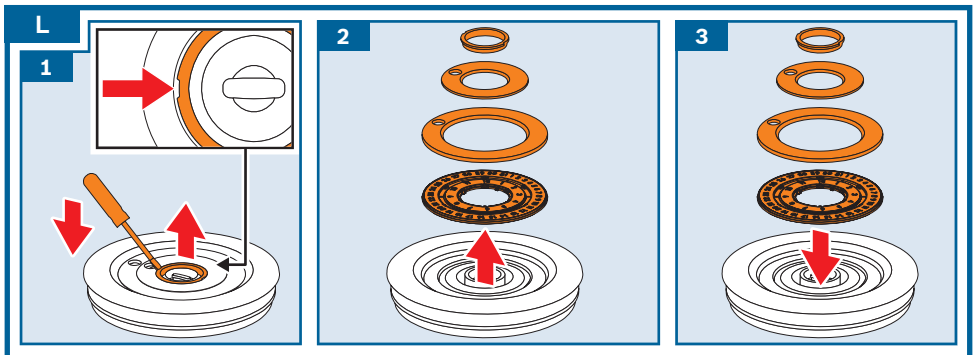
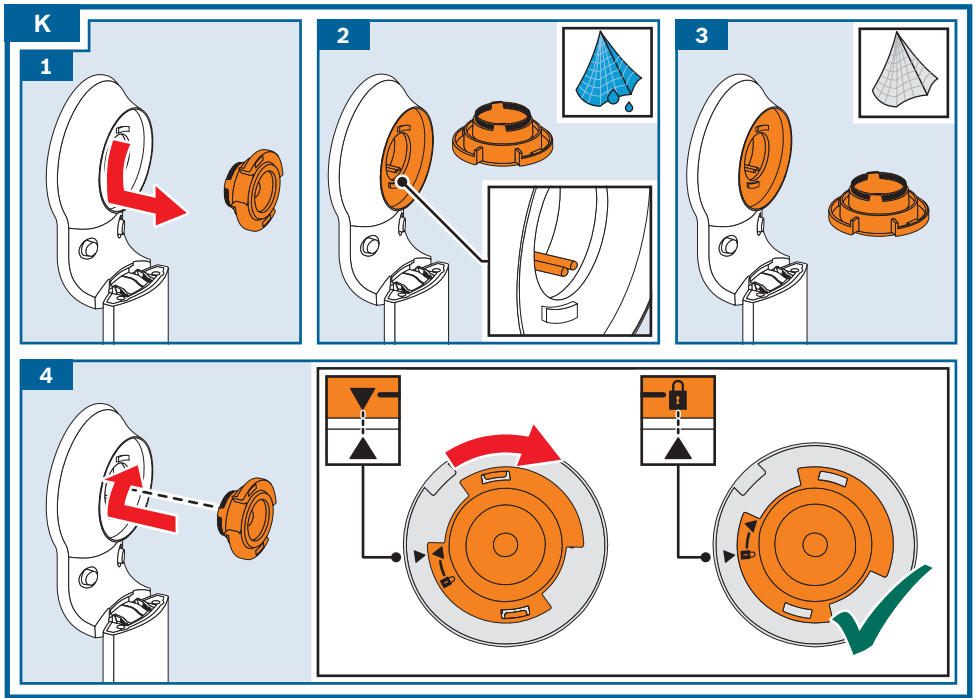
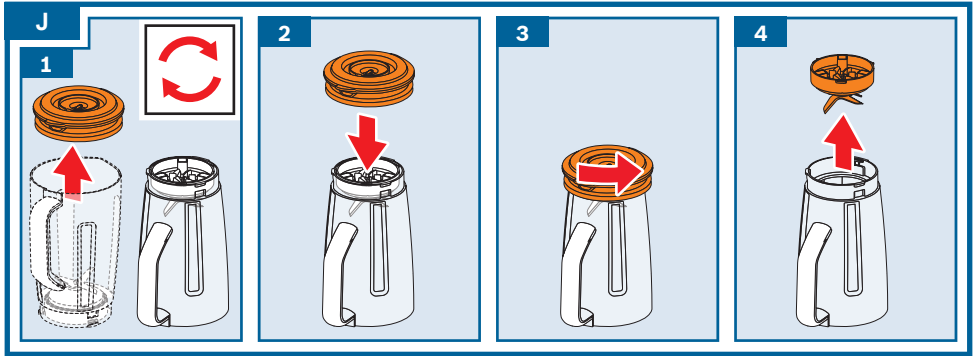

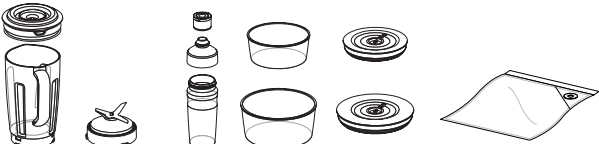







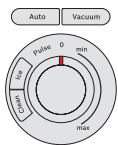
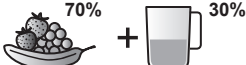

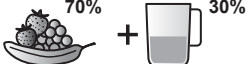







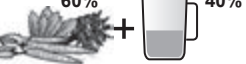



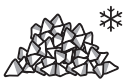

| M |  |  |
|--|--|---|
|  | ✓ | ✓ |
|  | ⚠ X | ✓ |
|  | ⚠ X | ✓ |

| N | | | | |  |  |  |
|---|---|-------------|---|--|---|---|--|
|  |  | 300-1500 ml | Automatic |  | | | |
|  |  | 300-1500 ml | ↓ 1. Vacuum 2. 3 x 5 s 3. 30-120 s |  Pulse max | | | |
|  |  | 300-1500 ml | Automatic |  | | | |
|  |  | 300-1500 ml | ↓ 1. Vacuum 2. 3 x 5 s 3. 30-120 s |  Pulse max | | | |
|  |  | 300-1500 ml | Automatic |  | | | |
|  |  | 300-1500 ml | ↓ 1. Vacuum 2. 3 x 5 s 3. 30-120 s |  Pulse max | | | |
|  |  | 10 x 10 g | Ice |  | | | |

Použití k určenému účelu

Tento spotřebič je určen pouze pro soukromé použití v domácnosti a v domácím prostředí. Spotřebič se smí používat pouze pro množství zpracovávaná běžně v domácnosti a jim odpovídající doby. Nepřekračujte přípustná maximální množství.

Tento spotřebič je vhodný k mixování tekutin (smoothie, nápojů, ...), k rozmixování teplých a studených pokrmů a k rozmělnění mraženého ovoce nebo kostek ledu. Tento spotřebič je vhodný k vytvoření vakua ke zpracování nebo k uskladnění. Spotřebič se nesmí používat k přípravě jiných substancí resp. předmětů. Přístroj používejte pouze ve vnitřních prostorách při pokojové teplotě a jen do nadmořské výšky 2000 m.

Důležité bezpečnostní pokyny

Návod k použití si pečlivě přečtěte, řiďte se podle něho a uschovejte si ho! Při předávání přístroje dále přiložte tento návod.

Nedodržení pokynů pro správné použití spotřebiče vylučuje odpovědnost výrobce za škody tím způsobené.

Tento spotřebič mohou osoby s omezenými fyzickými, senzorickými nebo duševními schopnostmi nebo s nedostatečnými zkušenostmi a/nebo znalostmi používat, pokud jsou pod dohledem nebo byly instruovány o bezpečném použití spotřebiče a pochopily z toho vyplývající nebezpečí. Děti se nesmí zdržovat v blízkosti spotřebiče a připojovacích kabelů a nesmí spotřebič obsluhovat. Děti si nesmí se spotřebičem hrát. Čištění a údržbu ze strany uživatele nesmí provádět děti.

Nebezpečí úrazu elektrickým proudem a požáru!

- Přístroj zapojujte a používejte pouze v souladu s údaji na typovém štítku. Přístroj používejte jen tehdy, když samotný přístroj ani přírodní kabel není poškozený. Opravy přístroje, např. výměnu síťového přívodu, smí provádět pouze náš zákaznický servis, aby nedošlo k ohrožení.
- Spotřebič nikdy nepřipojujte na spínací hodiny nebo dálkově ovládané zásuvky. Po celou dobu provozu mějte spotřebič pod dozorem!
- Spotřebič neumísťujte na horkém povrchu nebo v blízkosti horkých povrchů, jako např. varných desek. Síťový kabel se nesmí dostat do kontaktu s horkými díly nebo být tažen přes ostré hrany.
- Základní přístroj nikdy neponořujte do vody nebo ho neumísťujte do myčky na nádobí. Nepoužívejte parní čistič. Spotřebič nepoužívejte s mokryma rukama.

- Spotřebič musí být po každém použití, v nepřítomnosti dozoru, před smontováním, demontáží nebo čištěním a v případě poruchy vždy odpojen od elektrické sítě.

⚠ Nebezpečí poranění!

- Před výměnou příslušenství nebo dodatečných částí, které se při provozu pohybují, musíte spotřebič vypnout a odpojit od elektrické sítě.
- Pozor při manipulaci s ostrými noži, při vyprazdňování dózy a při čištění.
- Před vypnutím nastavte otočný volič na **0**.
- Po vypnutí pohon krátkou dobu dobíhá. Počkejte na úplné zastavení pohonu.
- Spotřebič používejte jen v kompletně sestaveném stavu.
- Mixovací nádobu nebo láhev To-Go používejte jen s tímto spotřebičem.

⚠ Nebezpečí udušení!

- Nedovolte dětem, aby si hrály s obalovým materiálem.
- Vakuovací sáčky se zipovým uzávěrem uchovávejte mimo dosah dětí.
- Nedovolte dětem, aby si hrály s vakuovacími sáčky se zipovým uzávěrem.

⚠ Pozor!

- Do mixovací nádoby neplňte tekutiny a potraviny s teplotou vyšší než 60°C.
- Dbejte na to, aby se v mixovací nádobě nenacházela cizí tělesa.
- Doporučujeme nikdy nenechávat spotřebič zapnutý po delší dobu, než je nutné pro zpracování potravin. Spotřebič neprovozujte ve volnoběhu.
- Nepřekračujte maximálně schválená množství náplně.
- Spotřebič používejte pouze se schválenými originálními díly a příslušenstvím.

⚠ Důležité!

- Těsnicích prvků se v žádném případě nedotýkejte ostrými, špičatými nebo kovovými předměty.
- Dózy a vakuovací sáčky se zipovým uzávěrem jsou vhodné do myčky nádobí a mrazničky.
- V mikrovlnné troubě je možné ohřívat potraviny v nádobě nebo sáčku po dobu maximálně 90 sekund při maximálním výkonu 900 Wattů. Před použitím v mikrovlnné troubě sejměte víko nádoby resp. otevřete sáček.
- Dózy a vakuovací sáčky se zipovým uzávěrem jsou vhodné pro teplotní rozsah -18 °C až 85 °C.

- Sáčky, které byly použity k uskladnění syrového masa, ryb nebo drůbeže, by se již neměly dále používat.
- Po každém použití nebo po delší době nepoužívání spotřebič vždy důkladně vyčistěte. → „Čištění a údržba“ viz strana 19

Srdečně blahopřejeme ke koupi Vašeho nového spotřebiče firmy Bosch. Další informace k našim výrobkům najdete na naší internetové stránce.

www.bosch-home.com

K použití tohoto návodu k použití: Stránky obalu můžete rozložit. Naleznete tam obrázky označené písmeny a čísly, na které tento návod opakovaně odkazuje. (např.

→ Pořadí obrázků ).

Obsah

| | |
|------------------------------------|----|
| Použití k určenému účelu | 10 |
| Důležité bezpečnostní pokyny | 10 |
| Přehled | 12 |
| Před prvním použitím | 13 |
| Části a ovládací prvky | 13 |
| Příprava | 16 |
| Použití | 16 |
| Uskladnění ve vakuu | 18 |
| Čištění a údržba | 19 |
| Příslušenství | 21 |
| Bezpečnostní systémy | 21 |
| Recepty | 21 |
| Likvidace | 22 |
| Záruční podmínky | 22 |
| Pomoc při poruchách | 23 |

Přehled

→ Obr. 

1 Základní spotřebič / motorový blok

- a Pohon
- b Označení ●→▲
- c Otvor odtoku
- d Ovinutí kabelu
- e Upevnění kabelu
- f Patky (4 ks)

2 Vakuovací jednotka

- a Uzavírací klapka
- b Přidržovací svorka pro vakuovací hadičku
- c Snímače vlhkosti
- d Vakuovací ventil
- e Sítko

3 Ovládací panel

- a Tlačítko ① (zap/vyp)
- b Otočný volič s označením
- c Tlačítko Clean
- d Tlačítko Ice
- e Tlačítko Auto
- f Tlačítko Vacuum
- g Označení Pulse
- h Nulová poloha 0
- i Označení min / max

4 Displej

- a Zobrazení stavu
- b Symboly

5 Mixovací nádoba

- a Nádoba z tritanu
- b Stupnice se 3 označeními Max
- c Označení ▼
- d Vybrání pro lamelu víka
- e Nástavec s nožem s mixovacím nožem

6 Víko

- a Vakuovací uzávěr
- b Lamela

- 7 **Láhev To-Go ***
 - a Nádoba
 - b Uzávěr na pití
 - c Víko
 - d Vakuovací uzávěr
- 8 **Dóza (0,75 l / 1,5 l) ***
 - a Mísa
 - b Víko
 - c Vakuovací uzávěr
 - d Nastavovací kroužky pro datum (den/ měsíc)
- 9 **Vakuovací sáčky se zipovým uzávěrem ***
 - a Zipový uzávěr
 - b Linie označení **max**
 - c Vakuovací uzávěr
- 10 **Vakuovací hadička**
 - a Přípojka k vakuovacímu ventilu
 - b Přípojka k nádobě

* V závislosti na modelu

Před prvním použitím

Než je možné nový spotřebič používat, musí být zcela vybalen, vyčištěn a zkontrolován.

Pozor!

Poškozený spotřebič nikdy neuvádějte do provozu!

- Z obalu vyjměte základní spotřebič a všechny díly příslušenství a odstraňte stávající obalový materiál.
- U všech dílů zkontrolujte jejich kompletnost a zda nejsou viditelně poškozené. → **Obr. A**
- Před prvním použitím všechny díly důkladně vyčistěte a vysušte.
→ „Čištění a údržba“ viz strana 19

Upozornění: Pokud se nový mixér používá poprvé nebo podruhé, může vznikat mírný cizí zápach. Není to znakem chybné funkce.

Části a ovládací prvky

Vysoce výkonný motorový blok

Mixér má vysoce výkonný motor, který umožňuje až 37 000 otáček za minutu.

Vypínač ⓘ

K zapnutí a vypnutí spotřebiče.

Vakuovací jednotka s uzavírací klapkou

Mixér je vybaven vývěvou, která v mixovací nádobě před zpracováním může vytvořit vakuum. Tím je snížena oxidace potravin během a po zpracování. Vytvoří se tak homogenní konzistence, přirozené barvy a delší životnost vitamínu C a jiných živin, které reagují s kyslíkem. Stejně tak je možné vytvoření vakua v láhvi To-Go a v dózách, aby byla prodloužena čerstvost a trvanlivost obsažených potravin.

V mixovací nádobě se vakuum vytváří pomocí uzavírací klapky.

Zobrazení stavu a symboly

Zobrazení stavu indikuje několika kontrolkami LED manuálně zvolené otáčky nebo pokrok vakuování resp. automatického programu. Čím vyšší jsou otáčky nebo čím dále pokročilo vakuování resp. program, tím více kontrolky LED svítí. Pokud svítí všechny LED, je dosaženo maximálních otáček nebo je ukončen zvolený program. Další informace zobrazují osvětlené symboly.

| Ukazatel | Význam |
|----------|---|
| | Program Vacuum běží. Vytváří se vakuum. |
| | Potraviny jsou manuálně mixovány. |
| | Program Auto běží. Vytváří se vakuum, poté automaticky proběhne mixování. |
| | Program Ice běží. |
| | Program Clean běží. |

| Ukazatel | Význam |
|---|---|
|  | Závada ve spotřebiči → „Pomoc při poruchách“ viz strana 23 |

Pokyny a označení

| Symbol | Význam |
|---|--|
|  | Výstražný pokyn na víku ■ Nezpracovávejte přísady s teplotou vyšší než 60°C. |
|  | Označení na mixovací nádobě pro nasazení. |
|  | Nasaďte mixovací nádobu ▲ a utáhněte ●. |
|  | Označení na uzavírací klapce. |
|  | Označení na vakuovacím ventilu. Nasaďte vakuovací ventil ▼ a utáhněte 🔒. |

Otočný volič

K plynulému nastavení otáček mixovacího nože.

| Nastavení | |
|-----------|---|
| 0 | Nulová poloha - mixér neběží. |
| min | Nejnižší otáčky |
| max | Nejvyšší otáčky |
| Pulse | Nejvyšší otáčky po dobu podržení otočného voliče v této poloze. |

Upozornění: Pokud se otočný volič při zapnutí nenachází v nulové poloze, nelze spotřebič obsluhovat. Otočný volič nejprve nastavte do nulové polohy.

Tlačítka volby programu

Spotřebič má 4 automatické programy. Můžete volit tyto programy:

| Programy | |
|----------|--|
| Auto | Automatické mixování ve vakuu |
| Vacuum | K vytvoření vakua (pro mixovací nádobu, láhev To-Go, vakuovací sáček se zipovým uzávěrem a dózu) |
| Clean | Čistící program |
| Ice | Pro drcený led |

Upozornění:

- K použití programů musí být otočný volič v nulové poloze.
- Otočením otočného voliče během použití Auto, Clean nebo Ice se příslušný program přeruší.
- Stisknutím jiného tlačítka volby programu se aktuální program přeruší.
- Krátkým stisknutím tlačítka volby programu se program přepne do přestávky. Opětovným krátkým stisknutím se opět spustí.
- Dlouhým stisknutím (cca 2 sekundy) tlačítka Vacuum nebo Auto se příslušný program přeruší. Pro opětovné spuštění programu spotřebič vypněte a znovu zapněte.

Mixovací nádob

Ke zpracování až 1,5 litru potravin. Mixovací nádob je vyrobena z tritanu. Tritan je nerozbitný, chuťově a pachově neutrální plast.

Pozor!

- Nepřilíte tekutiny a potraviny s teplotou vyšší než 60°C.
- Pevné potraviny nemixujte bez dostatečného množství přidávaných tekutin.
- Práškové potraviny (např. cukr moučka, kakaový prášek, pražené sójové boby, mouka, proteinový prášek) mixujte s dostatečným množstvím tekutiny nebo je před mixováním zcela v tekutině rozpustíte.

Při plnění dodržujte níže uvedené hodnoty a označení na mixovací nádobě.

| Maximální zpracovávaná množství | |
|---|-------------|
| → Max Tekutiny | max. 1,5 l |
| → Vacuum Max Milk & Products Pěnicí přísady jako je mléko a mléčné produkty s dalšími přísadami | max. 1,0 l |
| → Vacuum Max Milk Pěnicí přísady jako je mléko a mléčné produkty | max. 0,75 l |

Láhev To-Go a dóza

K uskladnění potravin ve vakuu.

| Množství náplně | |
|-----------------|--------|
| Láhev To-Go * | 0,5 l |
| Dóza, malá ** | 0,75 l |
| Dóza, velká * | 1,5 l |

* V závislosti na modelu → „Příslušenství“
viz strana 21

Víko s vakuovacím uzávěrem

Ke vzduchotěsnému uzavření mixovací nádoby, láhve To-Go a dózy.

Sejmutí víka při vytvořeném vakuu:

Vakuovací uzávěr uchopte na jednom konci a táhněte nahoru. Aby bylo možné sejmut víko, musí se dovnitř dostat dostatečné množství vzduchu.

Víka dóz jsou vybavena ukazatelem data. Otáčením obou kroužků je možné nastavit den a měsíc, kdy byly potraviny naplněny.

Vakuovací sáčky se zipovým uzávěrem

K uskladnění potravin ve vakuu, k prodloužení čerstvosti a trvanlivosti obsažených potravin, k marinování nebo k přípravě k ohřevu sous-vide.

Používejte pouze originální vakuovací sáčky se zipovým uzávěrem Bosch.

Ohřev sous-vide

Ohřev sous-vide znamená ohřev „ve vakuu“ při nízkých teplotách.

⚠ Zdravotní riziko!

Při přípravě potravin pro ohřev sous-vide se musí vždy bezpodmínečně dodržovat tyto pokyny k použití a hygieně:

- Používejte pouze čerstvé potraviny s nejlepší a absolutně nezávadnou kvalitou.
- Omyjte si a vydezinfikujte ruce. Používejte jednorázové rukavice nebo kleště na vaření / na grilování.
- Kritické potraviny jako např. drůbež, vejce a ryby, připravujte s mimořádnou pozorností.
- Zeleninu a ovoce vždy důkladně omyjte a/nebo oloupejte.
- Povrchy a prkýnka udržujte vždy čisté. Pro různé druhy potravin používejte různá prkýnka.
- Dodržujte chladicí řetězec. Přerušte ho až krátce před přípravou potravin a vakuované pokrmy pak skladujte zase v lednici, než začnete s tepelnou úpravou.
- Pokrmy jsou vhodné pouze k okamžité konzumaci. Po uvaření pokrmy okamžitě zkonsumujte a neskladujte je delší dobu, ani v lednici. Nejsou vhodné k ohřívání.
- Nepřipravujte pokrmy v sáčcích, ve kterých jste je zakoupili (např. naporcované ryby). Tyto sáčky nejsou vhodné pro ohřev sous-vide.
- Potraviny vkládejte do sáčku tak, aby byly pokud možno vedle sebe, a nikoli na sobě.
- Doporučujeme vakuovací uzávěr neponořovat do vody.

K dosažení profesionálních výsledků při ohřevu sous-vide doporučujeme používat vakuovou zásuvku Bosch.

Bezpečnostní systémy

Spotřebič má různé bezpečnostní systémy.

→ „Uskladnění ve vakuu“ viz strana 18

Příprava

⚠ Nebezpečí poranění

- Nesahejte do mixovacího nože. Nástavce s nožem se dotýkejte jen za plast.
- Zastrčte síťovou zástrčku teprve tehdy, až jsou ukončené všechny přípravy pro práci se spotřebičem a mixovací nádoba je správně nasazena na základní spotřebič.

Pozor!

Sestavený mixér nezvedejte za rukojeť mixovací nádoby. Při zvedání vždy uchopte za základní spotřebič / motorový blok.

→ Pořadí obrázků

1. V požadované délce odмотejte síťový kabel.

Důležité: Dbejte na to, aby síťový kabel procházel prohlubní pro kabel na spodní straně spotřebiče.

2. Základní spotřebič postavte na stabilní, vodorovnou pracovní plochu. Zcela otevřete uzavírací klapku.
3. Nástavec s nožem s těsnícím kroužkem podle vyobrazení vložte do otočené mixovací nádoby.
4. Víko mixovací nádoby nasadte na nástavec s nožem.
5. Nástavec s nožem pomocí víka až na doraz otočte ve směru pohybu hodinových ručiček.
6. Sundejte víko.

Důležité: Výřezy na nástavci s nožem musí být srovnány k výřezům na mixovací nádobě.

7. Obráťte mixovací nádobu a podle vyobrazení nasadte na pohon. Označení ▼ ukazuje na ▲.
8. Mixovací nádobu otočte ve směru pohybu hodinových ručiček až na doraz. Označení ▼ ukazuje na ●.
9. Potraviny si připravte a umístěte do mixovací nádoby. Nepřekračujte označení Max.

Upozornění: Potraviny vždy mixujte s dostatečným množstvím tekutin. Docílíte tak lepšího výsledku. Při plnění pěnících přísad jako je mléko nebo mléčné výrobky nepřekračujte označení Vacuum Max.

10. Nasadte víko a důkladně přitlačte.

Dbejte výřezů na rukojeti.

Upozornění: Víko je možné nasadit jen v této poloze.

11. Uzavřete uzavírací klapku a až na doraz stiskněte směrem dolů.

12. Zapojte síťovou zástrčku.

Upozornění: Mixér se smí používat jen tehdy, pokud jsou splněny níže uvedené body.

- Nástavec s nožem a víko musí být s mixovací nádobou správně spojeny.
- Mixovací nádoba musí být správně spojena se základním spotřebičem.
- Uzavírací klapka musí být zcela zavřena.

Použití

Upozornění: V tabulce N jsou uvedeny další příklady k použití mixéru. Zpracování můžete provádět v automatickém programu nebo manuálně po jednotlivých krocích (1, 2, 3).



Informace k použití:

- Tento spotřebič není vhodný k výrobě majonézy.
- Tento spotřebič není vhodný k řezání a krájení polotuhých a tuhých potravin (petržel, cibule, maso, ořechy, parmazán), může se však používat v kombinaci s tekutinami. → **Tabulka **
- Tento spotřebič není vhodný k výrobě oříškových pomazánek (krému z lískových oříšků, nutelly, ...).

Mixování v automatickém programu

→ Pořadí obrázků

1. Otočný volič nastavte na 0. Tlačítkem ① zapněte spotřebič. Všechny indikační prvky jednou krátce zablikají a zazní krátký signál. Svítí tlačítko ①.

2. Stiskněte tlačítko Auto. Svítí symboly  a .
3. Vývěva odsává vzduch z mixovací nádoby. Postupně se rozsvítí kontrolky LED zobrazení stavu.



Upozornění: Pokud není dosaženo přednastaveného podtlaku, svítí symbol  a zazní 2 krátké signály. → „*Uskladnění ve vakuu*“ viz strana 18

4. Zobrazení stavu svítí do poloviny. Přednastavený podtlak je dosažen.
5. Mixér spustí automaticky zpracování a mixuje přísady v pulzním rytmu. Postupně se rozsvítí druhá polovina zobrazení stavu.
6. Mixér ukončí zpracování automaticky. Počkejte na zastavení spotřebiče.
7. Tlačítkem  vypněte spotřebič. Vytáhněte síťovou zástrčku ze zásuvky.
8. Zcela otevřete uzavírací klapku.
9. Mixovací nádobu otočte proti směru hodinových ručiček a sejměte ji.
10. Vakuovací uzávěr uchopte na jednom konci a táhněte nahoru. Aby bylo možné sejmout víko, musí se do mixovací nádoby dostat dostatečné množství vzduchu.
11. Víko táhněte za lamelu a sejměte.
12. Přelejte mixované potraviny.
 - Vyčistěte všechny díly. → „*Čištění a údržba*“ viz strana 19

Upozornění: K zachování čerstvosti naplňte potraviny po zpracování do láhve To-Go nebo do dózy a opět vytvořte vakuum. → „*Uskladnění ve vakuu*“ viz strana 18

Funkce vakua s manuálním mixováním

→ Pořadí obrázků

1. Otočný volič nastavte na **0**. Tlačítkem  zapněte spotřebič. Všechny indikační prvky jednou krátce zablikají a zazní krátký signál. Svítí tlačítko .
2. Stiskněte tlačítko Vacuum. Svítí symbol .

3. Vývěva odsává vzduch z mixovací nádoby. Postupně se rozsvítí kontrolky LED zobrazení stavu.

Upozornění: Pokud není dosaženo přednastaveného podtlaku, svítí symbol  a zazní 2 krátké signály. → „*Pomoc při poruchách*“ viz strana 23

4. Svítí všechny kontrolky LED zobrazení stavu. Přednastavený podtlak je dosažen.
5. Nastavte otočný volič na požadovaný stupeň nebo Pulse. Čím vyšší otáčky, tím více kontrolky LED zobrazení stavu svítí.
6. Přísady zpracovávejte tak dlouho, až je dosaženo požadované konzistence.
7. Otočný volič nastavte na **0**. Počkejte na zastavení spotřebiče.
 - Tlačítkem  vypněte spotřebič. Vytáhněte síťovou zástrčku ze zásuvky.
 - Opakuj kroky podle popisu od bodu 8. → „*Mixování v automatickém programu*“ viz strana 16



Použití funkce pulzování

- Otočný volič otočte proti směru pohybu hodinových ručiček Pulse a podržte.
- Spotřebič běží s maximálními otáčkami po dobu podržení otočného voliče.
- Pusťte otočný volič.

Mixování bez funkce vakua

Podle uvedeného popisu připravte mixér. → „*Příprava*“ viz strana 16

→ Pořadí obrázků

1. Otočný volič nastavte na **0**. Tlačítkem  zapněte spotřebič.
2. Nastavte otočný volič na požadovaný stupeň nebo Pulse. Svítí symbol . Čím vyšší otáčky, tím více kontrolky LED zobrazení stavu svítí.

Upozornění: Během zpracování držte mixér pevně jednou rukou u uzavírací klapky.

3. Přísady zpracovávejte tak dlouho, až je dosaženo požadované konzistence.
4. Otočný volič nastavte na **0**. Počkejte na zastavení spotřebiče.

5. Tlačítkem ① vypněte spotřebič. Vytáhněte síťovou zástrčku ze zásuvky.
6. Zcela otevřete uzavírací klapku.
7. Mixovací nádobu otočte proti směru hodinových ručiček a sejměte ji.
8. Víko táhněte za lamelu a sejměte ji. Přelejte mixované potraviny.
 - Vyčistěte všechny díly. → „Čištění a údržba“ viz strana 19

Výroba drceného ledu

Podle uvedeného popisu připravte mixér a naplňte kostky ledu. → „Příprava“ viz strana 16

- Otočný volič nastavte na **0**. Tlačítkem ① zapněte spotřebič.
- Stiskněte tlačítko Ice. Svítí symbol .
- Mixér spustí automaticky zpracování a drtí kostky ledu v pulzním rytmu. Postupně se rozsvítí kontrolky LED zobrazení stavu.
- Mixér ukončí zpracování automaticky. Počkejte na zastavení spotřebiče.
- Tlačítkem ① vypněte spotřebič. Vytáhněte síťovou zástrčku ze zásuvky.
- Opakuj kroky podle popisu od bodu 8. → „Mixování v automatickém programu“ viz strana 16

Uskladnění ve vakuu



Vakuu je možné vytvořit v láhvi To-Go, v dóze a ve vakuovacím sáčku se zipovým uzávěrem, aby byla prodloužena čerstvost a trvanlivost obsažených potravin.

Pozor!

- Vakuování neznamena antibakteriální účinek.
- Vakuované potraviny uchovávejte také v ledničce a pravidelně kontrolujte jejich čerstvost!
- Uskladnění ve vakuu není náhradou uskladnění potravin v ledničce nebo mrazničce.
- Před vakuováním nechte potraviny vždy vychladnout.

Vakuování láhve To-Go nebo dózy

→ Pořadí obrázků

1. Připravené nebo připravované potraviny naplňte do požadované dózy.
 2. **Láhev To-Go:** Nasaďte víko s uzávěrem na pití a pevně uzavřete. Odklopte víko.
 3. **Dóza:** Nasaďte víko a pevně uzavřete. Pomocí obou koleček na víku nastavte datum.
 4. Zcela otevřete uzavírací klapku.
 5. Vakuovací hadičku umístěte k vakuovacímu ventilu.
 6. Uzavřete uzavírací klapku. Na láhev To-Go nebo na víko dózy umístěte hadičku.
 7. Otočný volič nastavte na **0**. Tlačítkem ① zapněte spotřebič.
 8. Stiskněte tlačítko Vacuum.
 9. Vývěva odsává vzduch z dózy. Svítí symbol . Postupně se rozsvítí kontrolky LED zobrazení stavu.
- Upozornění:** Pokud není dosaženo přednastaveného podtlaku, svítí symbol  a zazní 2 krátké signály. → „Pomoc při poruchách“ viz strana 23
10. Svítí všechny kontrolky LED zobrazení stavu. Přednastavený podtlak je dosažen.
 11. Tlačítkem ① vypněte spotřebič. Vytáhněte síťovou zástrčku ze zásuvky.
 12. Z láhve To-Go nebo víka dózy sejměte hadičku. Držte uzavírací klapku a hadičku sejměte z vakuovacího ventilu.

Vakuování sáčku se zipovým uzávěrem

→ Pořadí obrázků

1. Potraviny umístěte do sáčku.



Upozornění: Sáček nepřepĺňujte. Oblast vakuového uzávěru musí být čistá.

Obzvláště opatrně postupujte při vakuování šťavnatých, vlhkých nebo nakládaných potravin.

2. Sáček umístěte na rovném povrchu. Ze sáčku mírným stiskem vytlačte vzduch a zipový uzávěr po celé délce pevně uzavřete.

Upozornění: Při vakuování šťavnatých, vlhkých nebo nakládaných potravin nechte viset vakuovací sáček se zipovým uzávěrem dolů z pracovní desky. Vakuovací uzávěr se musí nacházet na horní straně pracovní desky. → **Obr. **

Důležité!

- Obsah nesmí překročit linii označení **max**.
 - Oba těsnicí prvky a oblast mimo linii označení **max** musí být čisté.
 - Pokud není zipový uzávěr čistý a zcela uzavřený, nelze vytvořit vakuum.
3. Zcela otevřete uzavírací klapku.
 4. Vakuovací hadičku umístěte k vakuovacímu ventilu.
 5. Uzavřete uzavírací klapku.
 6. Přípojku vakuovací hadičky přitiskněte k vakuovacímu závěru sáčku a podržte.
 7. Otočný volič nastavte na **0**. Tlačítkem  zapněte spotřebič.
 8. Stiskněte tlačítko Vacuum.
 9. Vývěva odsaje vzduch ze sáčku. Svítí symbol . Postupně se rozsvítí kontrolky LED zobrazení stavu.

Upozornění: Pokud není dosaženo přednastaveného podtlaku, svítí symbol  a zazní 2 krátké signály. → „Pomoc při poruchách“ viz strana 23

10. Svítí všechny kontrolky LED zobrazení stavu. Přednastavený podtlak je dosažen.

11. Tlačítkem  vypněte spotřebič. Vytáhněte síťovou zástrčku ze zásuvky.

12. Přípojku vakuovací hadičky sejměte ze sáčku. Držte uzavírací klapku a hadičku sejměte z vakuovacího ventilu.

Otevření dózy, láhve To-Go nebo vakuovacího sáčku se zipovým uzávěrem

→ Obr.

- K otevření dózy uchopte vakuovací uzávěr na jednom konci a táhněte nahoru. Do dózy se musí dostat dostatečné množství vzduchu.
- Sejměte víko.
- K otevření láhve To-Go odšroubujte uzávěr na pití.
- K otevření sáčku roztáhněte zipový uzávěr a zcela ho otevřete.
- Po použití se musí vakuovací sáček se zipovým uzávěrem důkladně vyčistit a zcela vysušit.

Čištění a údržba

Spotřebič a použité díly musí být po každém použití důkladně vyčištěny.

Nebezpečí úrazu elektrickým proudem!

- Před čištěním vytáhněte síťovou zástrčku ze zásuvky.
- Nikdy neponořujte základní spotřebič do kapaliny a nemyjte v myčce nádobí.
- Nepoužívejte parní čistič.

Nebezpečí poranění!

Mixovacího nože se nikdy nedotýkejte holými rukama. Používejte kartáč.

Pozor!

- Nepoužívejte čisticí prostředky obsahující alkohol nebo líc.
- Nepoužívejte ostré, špičaté nebo kovové předměty.
- Nepoužívejte drsné utěrky nebo čisticí prostředky.

Upozornění:

- Díly ihned po použití vyčistěte. Zbytky tak nezaschnou a umělá hmota nebude napadená (např. éterickými oleji v kofení).
- Při zpracování např. mrkve může dojít k zabarvení plastových dílů. Tato zabarvení můžete odstranit kapkou stolního oleje.

Na obr. M se nachází přehled, jak je potřeba čistit jednotlivé části.

Použití čisticího programu

Pro jednoduché a rychlé předčištění.

- Na spotřebič nasadte prázdnou mixovací nádobu.
- Naplňte 0,25 litru teplé vody a 2 kapky umývacího prostředku.

Pozor!

Uvedené množství 0,25 litru nesmí být překročeno.

- Nasadte víko a přitlačte.
- Uzavřete uzavírací klapku a až na doraz stiskněte směrem dolů.
- Otočný volič nastavte na **0**. Tlačítkem ① zapněte spotřebič.
- Stiskněte tlačítko Clean. Svítí symbol ☼. Postupně se rozsvítí kontrolky LED zobrazení stavu.
- Na počátku programu spotřebič provede automatické předčištění včetně krátké fáze vakuování. Program se ukončí automaticky.
- Tlačítkem ① vypněte spotřebič. Vytáhněte síťovou zástrčku ze zásuvky.
- Sejměte mixovací nádobu s víkem.
- Vakuovací uzávěr uchopte na jednom konci a táhněte nahoru. Aby bylo možné sejmut víko, musí se do mixovací nádoby dostat dostatečné množství vzduchu.

- Díly důkladně opláchněte a popř. dočistěte.
- Pro snadnější čištění mixovací nádoby stáhněte z úchytu kryt úchytu a po osušení ho opět nasadte.
- Vakuovací sáčky se zipovým uzávěrem, které budou znovu použity, musí být důkladně vyčištěny a kompletně osušeny. Sáčky, které byly použity k uskladnění syrového masa, ryb nebo drůbeže, by se již neměly dále používat.
- Vyčistěte základní spotřebič.

Vyjmutí nástavce s nožem**→ Pořadí obrázků 1**

1. Sundejte víko. Otočte mixovací nádobu.
2. Víko nasadte na nástavec s nožem.
3. Pootočte víkem proti směru pohybu hodinových ručiček a sundejte ho.
4. Vyjměte nástavec s nožem.

Vyjmutí vakuovacího ventilu**→ Pořadí obrázků 2**

Vakuovací ventil je možné při čištění vyjmout.

1. Pootočte vakuovacím ventilem proti směru pohybu hodinových ručiček a sundejte ho.
2. Důkladně vyčistěte uzavírací klapku, oba snímače vlhkosti, ventil a sítko u ventilu.
3. Všechny díly bezpodmínečně důkladně osušte.
4. Podle vyobrazení nasadte ventil. Označení ▼ ukazuje na ▲. Ventil otáčejte ve směru pohybu hodinových ručiček až na doraz. Označení ▼ ukazuje na 1.

Vyjmutí nastavovacích kroužků

→ Pořadí obrázků

Nastavovací kroužky ve víku vakuovací nádoby je možné při důkladném čištění sejmut.

1. Do jednoho ze dvou výřezů pojistného kroužku vsuňte malý šroubovák a mírným tlakem kroužek opatrně vypačte.
2. Pojistný kroužek a nastavovací kroužky sejměte podle vyobrazení. Všechny díly důkladně vyčistěte a vysušte.
3. Nastavovací kroužky vkládejte ve vyobrazeném pořadí. Pojistný kroužek vložte s mírným tlakem tak, až zapadne.

Příslušenství

Příslušenství a náhradní díly můžete zakoupit v obchodě a u zákaznického servisu. Nabídka výrobků se neustále rozšiřuje, a proto může být nyní nabízeno další příslušenství, které zde není uvedeno. Na stránkách www.bosch-home.com se můžete informovat o aktuální nabídce příslušenství.

| Příslušenství | |
|-----------------|---------------------------------|
| MMZV0BT1 | Láhev To-Go (0,5 l) |
| MMZV0SB0 | Dóza, kulatá (0,75 l) |
| MMZV0SB1 | Dóza, kulatá (1,5 l) |
| MMZV0SB2 | 2 dózy, kulaté (0,75 l a 1,5 l) |
| MSZV0FB1 | 10 malých sáčků, 1,2 l |
| MSZV0FB3 | 10 velkých sáčků, 3,8 l |

Bezpečnostní systémy

Pojistka proti zapnutí / automatika vypínání

Spotřebič je možné používat s mixovací nádobou jen tehdy, pokud byla mixovací nádoba s víkem správně nasazena a uzavírací klapka byla zcela a správně uzavřena. Spotřebič se vypíná automaticky, pokud během použití dojde k otevření uzavírací klapky.

Pojistka vlhkosti

Ve vakuovém uzávěru se nachází dva snímače vlhkosti. V případě proniknutí vlhkosti do vakuovací jednotky se vývěva automaticky vypne. → „Pomoc při poruchách“ viz strana 23

Pojistka proti přetížení

V případě přehřátí se motor automaticky vypne. → „Pomoc při poruchách“ viz strana 23

Upozornění: Při aktivaci ochrany proti přetížení může dojít ke vzniku cizího zápachu. Není to znakem chybné funkce.

Recepty

Upozornění:

- V **tabulce ** jsou uvedeny další příklady k použití mixéru. Zpracování můžete provádět v automatickém programu nebo manuálně po jednotlivých krocích (1, 2, 3).
- Potraviny před zpracováním očistěte a nakrájejte. Odstraňte tvrdé části, jako jsou zrna a slupky.
- Recepty a příklady použití je možné realizovat také bez automatického programu. K tomu otočným voličem zvýšte rychlost z min až na max a mixujte všechny přísady tak dlouho, až je dosaženo požadované konzistence.

Jahodové smoothie s mátou

- 650 g jahod
- 6 stonků máty
- 300 ml jablečné šťávy
- 100 ml vody
- Jahody omyjte, odstraňte lůžka stopek a rozpujte. Omyjte mátu, osušte a otrhajte lístky.
- Všechny přísady umístěte do mixovací nádoby. Nasadte víko. Uzavřete uzavírací klapku a přitiskněte.
- Stiskněte tlačítko Auto. Automatický program vytvoří v mixovací nádobě vakuum a všechny přísady automaticky rozmixuje.

- Automatický program ukončí přípravu automaticky. Hotové smoothie naplňte do čtyř sklenic a podávejte.

Rada: V závislosti na čerstvosti jahod jsou pro mixování smoothie vhodné také lehce slazené ovocné šťávy nebo kokosová voda bez cukru.

Ananasové smoothie s mangem

- 300 g oloupaného ananasu
- 1/2 manga
- 150 ml studené kokosové vody
- 150 g kostek ledu
- 1 banán
- Dužinu ananasu nakrájejte na malé kostičky. Oloupejte mango. Dužinu odkrojte od jádra a nakrájejte na malé kousky. Banán oloupejte a nakrájejte na kostičky.
- Všechny přísady umístěte do mixovací nádoby. Nasaďte víko. Uzavřete uzavírací klapku a přitiskněte.
- Stiskněte tlačítko Auto. Automatický program vytvoří v mixovací nádobě vakuum a všechny přísady automaticky rozmixuje.
- Automatický program ukončí přípravu automaticky. Hotové smoothie naplňte do čtyř sklenic a podávejte.

Rada: Toto exotické ovocné smoothie získá harmonický nádech použitím koření jako je skořice, kardamom, muškátový květ nebo nové koření.

Zelené smoothie z kiwi

- 1 avokádo
- 5 kiwi
- 200 g lístků mladého špenátu
- 400 ml vody
- 4 PL javorového sirupu
- Špenát omyjte, nechte okapat a nahrubo nasekejte. Avokádo rozpulte, odstraňte jádro a ze slupky vyloupejte dužinu. Kiwi oloupejte a nakrájejte na kostičky.
- Všechny přísady umístěte do mixovací nádoby. Nasaďte víko. Uzavřete uzavírací klapku a přitiskněte.

- Stiskněte tlačítko Auto. Automatický program vytvoří v mixovací nádobě vakuum a všechny přísady automaticky rozmixuje.
- Automatický program ukončí přípravu automaticky. Hotové smoothie naplňte do čtyř sklenic a podávejte.

Rada: Smoothie podávejte s drceným ledem.

Likvidace



Obal zlikvidujte způsobem šetrným k životnímu prostředí. Tento spotřebič je označen v souladu s evropskou směrnicí 2012/19/EU o nakládání s použitými elektrickými a elektronickými zařízeními (waste electrical and electronic equipment – WEEE). Tato směrnice stanoví jednotný evropský (EU) rámec pro zpětný odběr a recyklování použitých zařízení.

Záruční podmínky





Pro tento přístroj platí záruční podmínky, které byly vydány naší kompetentní pobočkou v zemi, ve která byl přístroj zakoupen.

Záruční podmínky si můžete kdykoliv vyžádat prostřednictvím svého odborného prodejce, u kterého jste zakoupili přístroj, nebo přímo v naší pobočce v příslušné zemi.

Změny vyhrazeny.

Pomoc při poruchách

V níže uvedené tabulce najdete řešení problémů nebo poruch, které můžete snadno sami odstranit. Pokud se porucha nedá takto odstranit, obraťte se prosím na zákaznický servis.

| Problém | Možná příčina | Odstranění |
|---|--|--|
| Spotřebič se nerozběhne nebo se během používání vypne. Svítí symbol  . | Mixovací nádoba není správně nasazená nebo se uvolnila. | Mixovací nádobu a víko správně nasadíte. |
| | Uzavírací klapka není správně zavřená. | Uzavírací klapku zcela stiskněte dolů. |
| Vývěva běží, ale není dosaženo přednastaveného podtlaku. Svítí symbol  a zazní 2 krátké signály. | Víko nebo vakuovací uzávěr je znečištěný nebo poškozený. | <ul style="list-style-type: none"> ■ Vypněte spotřebič. ■ Víko, vakuový uzávěr a těsnění nástavce s nožem zkontrolujte zda není poškozené. ■ Důkladně vyčistěte, vysušte a opět nasadíte. ■ Nástavec s nožem otočte v mixovací nádobě až na doraz. Řiďte se podle značky. ■ Správně nasadíte víko a přitlačte. Dbejte výřezů na rukojeti. ■ Uzavírací klapku zcela stiskněte dolů. ■ Zapněte spotřebič a zkuste to znovu. |
| | Víko není správně a zcela nasazen. | |
| | Uzavírací klapka není správně zavřená. | |
| | Těsnění nástavce s nožem je znečištěné nebo poškozené. | |
| | Nástavec s nožem není správně a zcela nasazen. | |
| Vývěva se nerozběhne nebo se během používání vypne. Svítí symbol  . | Vlhkost ve vakuovací jednotce | Vyjměte vakuovací ventil. Vakuovací ventil a uzavírací klapku důkladně vyčistěte a vysušte. |
| | Bylo překročeno maximální množství náplně | V závislosti na mixovaných potravinách nepřekračujte při plnění příslušnou značku Max na mixovací nádobě. |
| Spotřebič se nerozběhne nebo se během používání vypne. | Je aktivována pojistka proti přetížení. | <ul style="list-style-type: none"> ■ Otočný volič nastavte na 0. Počkejte na zastavení spotřebiče. ■ Tlačítkem  vypněte spotřebič. Vytáhněte síťovou zástrčku ze zásuvky. ■ Nechte spotřebič cca 15-20 minut vychladnout a poté ho znovu zapněte. ■ Pokud se spotřebič nespustí, nechte ho dále ochladit a zkuste to později znovu. |

| Problém | Možná příčina | Odstranění |
|--|---|--|
| Ve vakuovacím sáčku se zipovým uzávěrem nelze vytvořit vakuum. | Zipový uzávěr není zcela uzavřený. | <ul style="list-style-type: none"> ■ Zipový uzávěr pevně uzavřete po celé délce. |
| | Zipový nebo vakuovací uzávěr je znečištěný nebo poškozený. | <ul style="list-style-type: none"> ■ Zkontrolujte, zda jsou těsnicí prvky čisté. ■ Důkladně vyčistěte a nechte vysušit na vzduchu. → „Čištění a údržba“ viz strana 19 |
| | Vakuovací sáček se zipovým uzávěrem je poškozený. | <ul style="list-style-type: none"> ■ Zkontrolujte, zda není vakuovací sáček se zipovým uzávěrem poškozený. Pokud je poškozený, použijte jiný vakuovací sáček se zipovým uzávěrem. → „Příslušenství“ viz strana 21 |
| Ve vakuovacím sáčku se zipovým uzávěrem se neudrží podtlak. | Z důvodu ostrých částí ve vakuovaných potravinách (např. kosti) může dojít k poškození sáčku. | <ul style="list-style-type: none"> ■ Pokud ostré hrany ve vakuovaných potravinách způsobily poškození, umístěte ostré hrany ve vakuovacím sáčku se zipovým uzávěrem tak, aby nedošlo k poškození stěny sáčku. |

Používanie v súlade s určením

Tento spotrebič je určený len na používanie v domácnosti a v domácom prostredí. Spotrebič používajte iba v prípade bežných množstiev a časov spracovania bežných pre domácnosť.

Neprekračujte maximálne prípustné množstvá.

Tento spotrebič je vhodný na mixovanie tekutín (smoothie, nápojov ...), na výrobu pyré z teplých a studených jedál a na sekacie zamrznutého ovocia alebo kociek ľadu. Tento spotrebič je vhodný na vytvorenie vákuu pre spracovanie alebo uskladnenie.

Spotrebič sa nesmie používať na spracovanie iných materiálov, resp. predmetov.

Spotrebič používajte len vo vnútorných priestoroch, pri izbovej teplote a do nadmorskej výšky 2 000 m.

Dôležité bezpečnostné upozornenia

Návod na použitie si starostlivo prečítajte, dodržiavajte a odložte si ho! Ak spotrebič postúpíte ďalšiemu používateľovi, priložte k nemu aj tento návod.

Nedodržiavanie pokynov pre správne používanie spotrebiča vylučuje ručenie výrobcu za škody, ktoré z toho vyplývajú.

Tento spotrebič môžu používať osoby so zníženými fyzickými, senzorickými alebo mentálnymi schopnosťami alebo osoby s nedostatočnými skúsenosťami a/alebo vedomosťami iba vtedy, ak sú pod dozorom, alebo ak boli poučené o bezpečnej obsluhu spotrebiča a porozumeli prípadným nebezpečenstvám. Spotrebič a pripájací kábel uchovávajú mimo dosahu detí a nedovoľte im obsluhovať tento spotrebič. Deti sa so spotrebičom nesmú hrať.

Čistenie a používateľskú údržbu nesmú vykonávať deti.

Nebezpečenstvo zásahu elektrickým prúdom a nebezpečenstvo požiaru!

- Spotrebič pripojte a používajte v súlade s údajmi na typovom štítku. Nepoužívajte spotrebič, pokiaľ je sieťový privodný kábel alebo spotrebič poškodený. Opravy na spotrebiči, napríklad výmenu poškodeného napájacieho kábla, smie vykonávať len náš zákaznícky servis, aby nedošlo k ohrozeniam.
- Nikdy nepripájajte spotrebič na spínacie hodiny alebo na zásuvky ovládané na diaľku. Spotrebič majte počas prevádzky vždy pod dohľadom!
- Neumiestňujte spotrebič na horúce povrchy ani do ich blízkosti, ako napr. varných dosiek. Elektrický kábel sa nesmie dotýkať horúcich dielov a viesť cez ostré hrany.

- Teleso spotrebiča nikdy neponárajte do vody ani ho neumývajte v umývačke riadu. Nepoužívajte parný čistič. Spotrebič nepoužívajte, ak máte vlhké ruky.
- Odpojte spotrebič od elektrickej siete po každom použití, alebo ak je spotrebič bez dozoru, pred jeho zmontovaním, rozoberaním alebo čistením, ako aj v prípade poruchy.

Nebezpečenstvo poranenia!

- Pred výmenou príslušenstva alebo prídavných dielov, ktoré sa počas používania pohybujú, sa musí spotrebič vypnúť a odpojiť od prúdu.
- Dávajte pozor pri manipulácii s ostrými nožmi pri vyprázdňovaní nádoby a čistení spotrebiča.
- Pred vypnutím nastavte otočný volič na **0**.
- Po vypnutí zostane pohon ešte chvíľu spustený. Počkejte na úplné zastavenie pohonu.
- Spotrebič používajte len vtedy, ak je kompletne zmontovaný.
- Mixovaciu nádobu alebo fľašu to-go používajte iba s týmto spotrebičom.

Nebezpečenstvo udusenía!

- Nedovoľte deťom hrať sa s obalovým materiálom.
- Vákuové vrečko držte mimo dosahu detí.
- Nenechajte deti hrať sa s vákuovým vrečkom.

Pozor!

- Do nádoby na mixovanie nedávajte žiadne tekutiny a potraviny s teplotou nad 60°C.
- Dávajte pozor, aby sa v plniacom hrdle ani v nádobe na mixovanie nenachádzali žiadne cudzie predmety.
- Odporúča sa nenechať spotrebič nikdy zapnutý dlhšie, ako je potrebné na spracovanie potravín. Spotrebič neprevádzkujte v chode naprázdno.
- Neprekračujte maximálnu povolenú kapacitu množstva.
- Používajte spotrebič len so schválenými originálnymi dielmi a s originálnym príslušenstvom.

Dôležité!

- V žiadnom prípade sa ostrými, špicatými alebo kovovými predmetmi nedotýkajte tesniacich prvkov.
- Úložná nádoba a vákuové vrečko sú vhodné do umývačky riadu a do chladničky.
- V mikrovlnnej rúre sa potraviny v nádobe alebo vrečku môžu ohrievať maximálne 90 sekúnd na maximálne 900 Wattov. Pred použitím v mikrovlnnej rúre odstráňte vrchnák nádoby, resp. otvorte vrečko.

- Úložná nádoba a vakuové vrečko sú prispôbolené teplotnému rozmedziu -18 °C až 85 °C.
- Vrečko, ktoré ste použili na uskladnenie surového mäsa, rýb alebo hydiny, by sa nemalo opätovne používať.
- Spotrebič po každom použití alebo po dlhšom nepoužívaní bezpodmienečne dôkladne vyčistite. → „Čistenie a údržba“ *pozri stranu 34*

Srdečne blahoželáme ku kúpe nového spotrebiča od firmy Bosch. Ďalšie informácie o našich výrobkoch nájdete na našej internetovej stránke.

www.bosch-home.com

Používanie tohto návodu na použitie: strany na obálke tohto návodu môžete roztvoriť.

Na týchto stranách nájdete obrázky označené písmenami a číslami. V celom texte tohto návodu zase nájdete odkazy na tieto obrázky (napr. → **Sekvencia obrázkov** **E**).

Obsah

| | |
|---|----|
| Používanie v súlade s určením..... | 25 |
| Dôležité bezpečnostné upozornenia | 25 |
| Prehľad komponentov | 27 |
| Pred prvým použitím..... | 28 |
| Diely a ovládacie prvky..... | 28 |
| Príprava..... | 31 |
| Použitie..... | 31 |
| Uskladnenie vo vákuu | 33 |
| Čistenie a údržba..... | 34 |
| Príslušenstvo | 36 |
| Bezpečnostné systémy..... | 36 |
| Recepty | 36 |
| Likvidácia..... | 37 |
| Záručné podmienky..... | 37 |
| Pomoc pri poruchách..... | 38 |

Prehľad komponentov

→ **Obrázok A**

1 Základný spotrebič / motorový blok

- a Pohon
- b Označenie ●—▲
- c Vypúšťací otvor
- d Navíjanie kábla
- e Upevnenie kábla
- f Nohy podstavca (4 kusy)

2 Vakuovacia jednotka

- a Uzatváracia klapka
- b Prídržná spona na vakuovaciu hadicu
- c Snímače vlhkosti
- d Vakuovací ventil
- e Sitko

3 Ovládací panel

- a Tlačidlo ① (zap./vyp.)
- b Otočný volič s označením
- c Tlačidlo Clean
- d Tlačidlo Ice
- e Tlačidlo Auto
- f Tlačidlo Vacuum
- g Označenie Pulse
- h Nulová poloha 0
- i Označenie min / max

4 Displej

- a Zobrazenie stavu
- b Symboly

5 Nádoba na mixovanie

- a Nádoba z trítanu
- b Mierka s 3 označeniami Max
- c Označenie ▼
- d Výrez na sponu na veku
- e Nožový diel s mixovacím nožom

6 Veko

- a Vakuovací uzáver
- b Spona

- 7 Fľaša to-go ***
- a Nádoba
 - b Uzáver otvoru na pitie
 - c Veko
 - d Vákuovací uzáver
- 8 Úložná nádoba (0,75 L / 1,5 L) ***
- a Misa
 - b Veko
 - c Vákuovací uzáver
 - d Krúžky na nastavenie dátumu (deň/mesiac)
- 9 Vákuové vrečko ***
- a Zips
 - b Čiara na označenie **max**
 - c Vákuovací uzáver
- 10 Vákuovacia hadica**
- a Prípojka na vákuovací ventil
 - b Prípojka na nádobu

* podľa modelu

Pred prvým použitím

Skôr ako použijete nový spotrebič, kompletne ho rozbaľte, vyčistite a skontrolujte.

Pozor!

Poškodený spotrebič nikdy neuvádzajte do prevádzky!

- Základný spotrebič a všetky diely príslušenstva vyberte z balenia a odstráňte dodaný baliaci materiál.
- Skontrolujte, či balenie obsahuje všetky diely a či nie sú viditeľne poškodené.
→ **Obrázok A**
- Všetky diely pred prvým použitím dôkladne vyčistite a vysušte.
→ „Čistenie a údržba“ pozri stranu 34

Upozornenie: Ak sa nový mixér používa prvý alebo druhýkrát, môže vzniknúť mierny cudzí zápach. Tento zápach však nie je prejavom nesprávnej funkčnosti.

Diely a ovládacie prvky

Vysoko výkonný blok motora

Mixér je vybavený vysoko výkonným motorom, ktorý umožňuje až 37000 otáčok za minútu.

Tlačidlo Zapínač/vypínač ①

Na zapnutie a vypnutie spotrebiča.



Vákuovacia jednotka s uzatváracou klapkou



Mixér je vybavený vákuovacím čerpadlom, ktoré v nádobe na mixovanie pred spracovaním môže vytvoriť vákuum. Zníži sa tým oxidácia potravín počas spracovania a po ňom. To ovplyvňuje homogénnejšiu konzistenciu, prirodzenejšie farby a dlhšie zachovanie vitamínu C a iných živín, ktoré reagujú s kyselinami. Rovnako aj vo fľaši to-go a v úložnej nádobe sa dá vytvoriť vákuum, aby sa predĺžila čerstvosť a trvanlivosť obsiahnutých potravín.

Uzatváracia klapka slúži na to, aby sa v nádobe na mixovanie vytvorilo vákuum.





Zobrazenie stavu a symboly

Zobrazenie stavu prostredníctvom viacerých kontroliek LED zobrazuje manuálne zvolený počet otáčok alebo priebeh procesu vákuovania, resp. automatického programu. Čím vyšší je počet otáčok alebo čím ďalej je priebeh vákuovania, resp. programu, tým viac kontroliek LED svieti. Keď svietia všetky kontrolky LED, dosiahol sa najvyšší počet otáčok alebo je zvolený program ukončený. Osvetlené symboly ukazujú ďalšie informácie.

| Zobrazenia na displeji | Význam |
|---|--|
|  | Prebieha program Vacuum. Vytvára sa vákuum. |
|  | Potraviny sa mixujú manuálne. |
|  | Prebieha program Auto. Vytvára sa vákuum, potom sa automaticky mixuje. |

| Zobrazenia na displeji | Význam |
|---|--|
|  | Prebieha program Ice. |
|  | Prebieha program Clean. |
|  | Porucha spotrebiča → „Pomoc pri poruchách“ pozri stranu 38 |

Upozornenia a označenia

| Symbol | Význam |
|---|--|
|  | Varovanie na veku ■ Nespracúvajte žiadne potraviny s teplotou viac ako 60°C. |
|  | Označenie nasadenia na nádobu na mixovanie. |
|  | Nádobu na mixovanie nasadte ▲ a zatočte ●. |
|  | Označenie na uzatváraciej klapke. |
|  | Označenie na vákuovacom ventilu. Nasadte vákuovací ventil ▼ a pevne ho zakrúťte 🔒. |

Otočný volič

Na plynulé nastavenie otáčok mixovacieho noža.

| Nastavenia | |
|------------|---|
| 0 | Nulová poloha – mixér nie je spustený. |
| min | Najnižšie otáčky |
| max | Najvyššie otáčky |
| Pulse | Najvyššie otáčky, pokiaľ otočný volič zostane v tejto polohe. |

Upozornenie: Ak otočný volič pri zapnutí nie je v nulovej polohe, spotrebič sa nedá používať. Otočný volič najskôr dajte do nulovej polohy.

Tlačidlá na voľbu programu

Spotrebič má 4 automatické programy. Môžete si vybrať z nasledujúcich programov:

| Programy | |
|----------|--|
| Auto | Automatické mixovanie vo vákuu |
| Vacuum | Na vytvorenie vákuu (pre nádobu na mixovanie, fľašu to-go, vákuové vrecko a úložnú nádobu) |
| Clean | Program čistenie |
| Ice | Na Crushed Ice |

Upozornenia:

- Ak chcete použiť programy, otočný volič musí byť v nulovej polohe.
- Otočením otočného voliča počas používania Auto, Clean alebo Ice sa daný program preruší.
- Stlačením iného tlačidla na voľbu programu sa súčasný program preruší.
- Krátkym stlačením tlačidla na voľbu programu sa program pozastaví. Ďalším, krátkym stlačením sa znovu spustí.
- Dlhým stlačením (cca 2 sekundy) Vacuum alebo Auto sa daný program preruší. Ak chcete program znovu spustiť, spotrebič vypnite a znovu zapnite.

Nádoba na mixovanie

Na spracovanie až 1,5 litra potravín. Nádoba na mixovanie je z tritánu. Tritán je plast, ktorý je odolný proti prasknutiu, bez chuti a zápachu.

Pozor!

- Nepridávajte žiadne tekutiny a potraviny s teplotou nad 60°C.
- Pevné potraviny mixujte jedine po pridaní dostatočného množstva tekutiny.

- Práškové potraviny (napr. práškový cukor, kakaový prášok, pražené sójové bôby, múka, vaječný bielok v prášku) mixujte s dostatočným množstvom tekutiny alebo ich pred mixovaním úplne rozpustíte v tekutine.

Pri plnení dodržujte nasledujúce hodnoty a dajte pozor na označenia na nádobe na mixovanie.

| Maximálne množstvá potravín | |
|--|-------------|
| → Max Tekutiny | max. 1,5 L |
| → Vacuum Max Milk & <u>Products</u> Penivé prísady ako mlieko a mliečne produkty s ďalšími prísadami | max. 1,0 L |
| → Vacuum Max <u>Milk</u> Penivé prísady ako mlieko a mliečne produkty | max. 0,75 L |

Fľaša to-go a úložná nádoba

Na uloženie potravín vo vákuu.

| Kapacita množstva | |
|-------------------|--------|
| Fľaša to-go * | 0,5 L |
| Nádoba, malá * | 0,75 L |
| Nádoba, veľká * | 1,5 L |

* podľa modelu → „Príslušenstvo“ *pozri stranu 36*

Veko s vákuovacím uzáverom

Na vzduchotesné uzavretie nádoby na mixovanie, fľaše to-go a úložnej nádoby.

Ak chcete odobrať veko pri existujúcom vákuu, vákuovací uzáver najskôr uchopte na jednom konci a potiahnite nahor. Do vnútra sa musí dostať dostatok vzduchu, aby bolo možné veko odobrať.

Veko úložnej nádoby je vybavené označením dátumu. Otočením oboch krúžkov môžete nastaviť deň a mesiac, kedy ste potraviny do nádoby naplnili.

Vákuové vrecko

Na uskladnenie potravín vo vákuu, aby sa predĺžila čerstvosť a trvanlivosť obsiahnutých potravín, aby sa dali marinovať alebo sa dali pripraviť metódou sous-vide.

Používajte iba originálne vákuové vrecká Bosch.

Varenie sous-vide

Varenie sous-vide znamená varenie „vo vákuu“ pri nízkych teplotách.

⚠ Riziko pre zdravie!

Pri príprave potravín varením sous-vide sa v každom prípade musia dodržať nasledujúce pokyny ohľadom používania a hygieny:

- Používajte len čerstvé potraviny najlepšej a absolútnej kvality.
- Umyte a vydezinfikujte si ruky. Používajte jednorazové rukavice alebo kliešte na varenie/grilovacie kliešte.
- Kritické potraviny, napr. hydinu, vajcia a ryby pripravujte s osobitou pozornosťou.
- Ovocie a zeleninu vždy dôkladne umyte a/alebo ošúpte.
- Povrchy a dosky na krájanie vždy udržiavajte čisté. Na rôzne druhy potravín používajte rôzne dosky na krájanie.
- Dodržiavajte chladiaci reťazec. Prerušte ho len krátko pred prípravou potravín a vákuované jedlá potom znova uskladnite v chladničke, kým začnete s varením.
- Jedlá sú vhodné len na okamžitú konzumáciu. Po uvarení jedlá okamžite skonzumujte a dlhšie ich neskladujte, ani v chladničke. Tieto jedlá nie sú vhodné na opätovné zohrievanie.
- Jedlá nevarte vo vreckách, v ktorých ste ich kúpili (napr. porciované ryby). Tieto vrecká nie sú vhodné na varenie metódou sous-vide.
- Potraviny umiestnite vo vrecku podľa možnosti vedľa seba, nie na seba.

- Odporúčame, aby ste vákuovací uzáver neponárali do vody.

Ak chcete pri varení sous-vide dosiahnuť profesionálne výsledky, odporúčame vákuovú zásuvku Bosch.

Bezpečnostné systémy

Spotrebič je vybavený rôznymi bezpečnostnými systémami.

→ „Bezpečnostné systémy“ pozri stranu 36

Príprava

⚠ Nebezpečenstvo poranenia

- Nesiahajte na mixovací nôž. Nástavec s nožmi chytajte len za plastovú časť.
- Zastrčte sieťovú zástrčku až vtedy, keď sú ukončené všetky prípravy na prácu so spotrebičom a nádoba na mixovanie je správne nasadená na základnom spotrebiči.

Pozor!

Zostavený mixér nedvíhajte za držadlo nádoby na mixovanie. Ak ho chcete nadvíhnuť, vždy ho uchopte za základný spotrebič / motorový blok.

→ **Sekvencia obrázkov** **B**

1. Odviňte potrebnú dĺžku kábla.
- Dôležité:** Dbajte na to, aby kábel prechádzal cez priehlbínu na kábel na spodnej strane spotrebiča.
2. Základný spotrebič postavte na stabilnú, vodorovnú pracovnú plochu. Uzatváraciu klapku úplne otvorte.
3. Nadstavec s nožmi spolu s tesniacim krúžkom podľa obrázka nasadte do otočenej nádoby na mixovanie.
4. Na nadstavec s nožmi nasadte veko nádoby na mixovanie.
5. Nadstavec s nožmi pomocou veka pootočte v smere hodinových ručičiek až na doraz.
6. Zložte veko.

Dôležité: Výrezy na nadstavci s nožmi musia byť nasmerované na výrezy na nádobe na mixovanie.

7. Nádobu na mixovanie otočte a podľa obrázka ju nasadte na pohon. Označenie ▼ smeruje k ▲.
8. Nádobu na mixovanie pootočte v smere hodinových ručičiek až na doraz. Označenie ▼ smeruje k ●.
9. Pripravte potraviny a vložte ich do nádoby na mixovanie. Neprekračujte značku Max.

Upozornenie: Potraviny vždy mixujte s dostatočným množstvom tekutiny. Dosiahnete tak lepší výsledok. Pri pridávaní penivých ingrediencií ako mlieka alebo mliečnych produktov neprekračujte značku Vacuum Max.

10. Nasadte veko a poriadne naň zatlačte. Dajte pritom pozor na výrez na držadle.

Upozornenie: Veko sa dá nasadiť iba v tejto polohe.

11. Zatvorte uzatváraciu klapku a zatlačte ju nadol až na doraz.

12. Zastrčte sieťovú zástrčku.

Upozornenie: Mixér sa dá používať len vtedy, ak sú splnené nasledujúce body.

- Nadstavec s nožmi a veko musia byť správne spojené s nádobou na mixovanie.
- Nádoba na mixovanie musí byť správne spojená so základným spotrebičom.
- Uzatváracia klapka musí byť úplne zatvorená.

Použitie

Upozornenie: V tabuľke **N** nájdete ďalšie príklady použitia mixéra. Spracovanie môžete vykonať pomocou automatického programu alebo manuálne v jednotlivých krokoch (1, 2, 3).





Informácie k používaniu:

- Tento spotrebič nie je vhodný na výrobu majonézy.
- Tento spotrebič nie je vhodný na krájanie a sekanie stredne pevných a pevných potravín (petržlenovej vňate, cibule, mäsa, orechov, parmezánu), dá sa ale použiť, ak sa tieto potraviny zmiešajú s tekutinou. → **Tabuľka N**

- Tento spotrebič nie je vhodný na výrobu orieškových nátierok (lieskovo-orieškový krém, Nutella, ...).

Mixovanie s automatickým programom

→ Sekvencia obrázkov

1. Nastavte otočný volič na **0**. Tlačidlom  zapnite spotrebič. Všetky prvky displeja raz krátko zablikajú a budete počuť krátky tón. Tlačidlo  svieti.
2. Stlačte tlačidlo Auto. Symboly  a  svietia.
3. Vákuovacie čerpadlo odsáva vzduch z nádoby na mixovanie. Kontrolky LED zobrazenia stavu svetia jedna za druhou.



Upozornenie: Ak sa nedosiahne prednastavený podtlak, zasvieti symbol  a budete počuť 2 krátke tóny. → „Pomoc pri poruchách“ pozri stranu 38

4. Zobrazenie stavu svieti na polovicu. Prednastavený tlak je dosiahnutý.
5. Mixér automaticky spustí spracovanie a mixuje ingrediencie v pulzujúcom rytme. Druhá polovica zobrazenia stavu sa postupne rozsvieti.
6. Mixér automaticky ukončí spracovanie. Počkajte na zastavenie spotrebiča.
7. Tlačidlom  spotrebič vypnete. Vytiahnite sieťovú zástrčku.
8. Uzatváraciu klapku úplne otvorte.
9. Nádobu na mixovanie pootočte proti smeru hodinových ručičiek a zložte ju.
10. Vákuovací uzáver najskôr uchopte na jednom konci a potiahnite nahor. Do nádoby na mixovanie sa musí dostať dostatok vzduchu, aby bolo možné veko odobrať.
11. Veko potiahnite za sponu a odoberte.
12. Prelejte namixovaný obsah.
 - Vyčistite všetky diely. → „Čistenie a údržba“ pozri stranu 34

Upozornenie: V rámci zachovania čerstvosti potraviny po spracovaní naplňte do fľaše to-go alebo úložnej nádoby a znovu vytvorte vákuum. → „Uskladnenie vo vákuu“ pozri stranu 33

Funkcia vákuovania pri manuálnom mixovaní

→ Sekvencia obrázkov

1. Nastavte otočný volič na **0**. Tlačidlom  zapnite spotrebič. Všetky prvky displeja raz krátko zablikajú a budete počuť krátky tón. Tlačidlo  svieti.
2. Stlačte tlačidlo Vacuum. Symbol  svieti.
3. Vákuovacie čerpadlo odsáva vzduch z nádoby na mixovanie. Kontrolky LED zobrazenia stavu svetia jedna za druhou.

Upozornenie: Ak sa nedosiahne prednastavený podtlak, zasvieti symbol  a budete počuť 2 krátke tóny. → „Pomoc pri poruchách“ pozri stranu 38

4. Svietia všetky kontrolky LED zobrazenia stavu. Prednastavený tlak je dosiahnutý.
5. Nastavte otočný volič na požadovaný stupeň alebo Pulse. Čím vyšší počet otáčok, tým viac kontroliek LED zobrazenia stavu svieti.
6. Spracúvajte ingrediencie dovtedy, kým nedosiahnete želanú konzistenciu.
7. Nastavte otočný volič na **0**. Počkajte na zastavenie spotrebiča.
 - Tlačidlom  spotrebič vypnete. Vytiahnite sieťovú zástrčku.
 - Vykonajte, čo je popísané od kroku 8. → „Mixovanie s automatickým programom“ pozri stranu 32

Použitie funkcie Pulse

- Otočný volič otočte proti smeru hodinových ručičiek do polohy Pulse a pridržte ho.
- Pokiaľ otočný volič držíte, spotrebič beží s najvyššími otáčkami.
- Pustíte otočný volič.

Mixovanie bez funkcie vákuovania

Mixér pripravte ako sme uviedli vyššie.

→ „Príprava“ *pozri stranu 31*

→ **Sekvencia obrázkov**

1. Nastavte otočný volič na **0**. Tlačidlom zapnite spotrebič.
2. Nastavte otočný volič na požadovaný stupeň alebo Pulse. Symbol svieti. Čím vyšší počet otáčok, tým viac kontroliek LED zobrazenia stavu svieti.

Upozornenie: Počas spracovania držte mixér jednou rukou za uzatváraciu klapku.

3. Spracúvajte ingrediencie dovtedy, kým nedosiahnete želanú konzistenciu.
4. Nastavte otočný volič na **0**. Počkajte na zastavenie spotrebiča.
5. Tlačidlom spotrebič vypnete. Vytiahnite sieťovú zástrčku.
6. Uzavráraciu klapku úplne otvorte.
7. Nádobu na mixovanie pootočte proti smeru hodinových ručičiek a zložte ju.
8. Veko potiahnite za sponu a odoberte. Prelejte namixovaný obsah.
- Vyčistite všetky diely. → „Čistenie a údržba“ *pozri stranu 34*

Výroba Crushed Ice

Mixér pripravte ako sme uviedli vyššie a pridajte kocky ľadu. → „Príprava“ *pozri stranu 31*

- Nastavte otočný volič na **0**. Tlačidlom zapnite spotrebič.
- Stlačte tlačidlo Ice. Symbol svieti.
- Mixér automaticky spustí spracovanie a seká kocky ľadu v pulzujúcom rytme. Kontrolky LED zobrazenia stavu svietia jedna za druhou.
- Mixér automaticky ukončí spracovanie. Počkajte na zastavenie spotrebiča.
- Tlačidlom spotrebič vypnete. Vytiahnite sieťovú zástrčku.
- Vykonajte, čo je popísané od kroku 8. → „Mixovanie s automatickým programom“ *pozri stranu 32*

Uskladnenie vo vákuu

Vo fľaši to-go, v úložnej nádobe a vákuovom vrecku sa dá pomocou mixéra vytvoriť vákuum, aby sa predĺžila čerstvosť a trvanlivosť obsiahnutých potravín.

Pozor!

- Vákuovaním sa nedosahuje antibakteriálny účinok.
- Vákuované potraviny uchovávajú aj v chladničke a pravidelne kontrolujte ich čerstvosť!
- Uchovávanie vo vákuu nie je náhradou uchovávania potravín v chladničke alebo mrazničke.
- Potraviny pred vákuovaním vždy nechajte vychladnúť.

Vákuovanie fľaše to-go alebo úložnej nádoby

→ **Sekvencia obrázkov**

1. Požadovanú nádobu naplňte pripravenými potravinami.
 2. **Fľaša to-go:** Nasadte veko s uzáverom otvoru na pitie a poriadne ho zatvorte. Odklopte veko.
 3. **Nádoba:** Veko nasadte na a poriadne uzavrite. Na veko nastavte dátum pomocou oboch kotúčov.
 4. Uzavráraciu klapku úplne otvorte.
 5. Vákuovaciu hadičku dajte na vákuovací ventil.
 6. Zatvorte uzavráraciu klapku. Hadičku dajte na fľašu to-go alebo na veko nádoby.
 7. Nastavte otočný volič na **0**. Tlačidlom zapnite spotrebič.
 8. Stlačte tlačidlo Vacuum.
 9. Vákuovacie čerpadlo odsáva vzduch z nádoby. Symbol svieti. Kontrolky LED zobrazenia stavu svietia jedna za druhou.
- Upozornenie:** Ak sa nedosiahne prednastavený podtlak, zasvieti symbol a budete počuť 2 krátke tóny. → „Pomoc pri poruchách“ *pozri stranu 38*
10. Svietia všetky kontrolky LED zobrazenia stavu. Prednastavený tlak je dosiahnutý.

11. Tlačidlom ① spotrebič vypnete. Vytiahnite sieťovú zástrčku.
12. Odoberte hadičku z fľaše to-go alebo z nádoby. Pridržte uzatváraciu klapku a odoberte hadičku z vákuovacieho ventilu.

Vákuovanie vrecka

→ Sekvencia obrázkov

1. Naplňte vrecko potravinami.

Upozornenie: Nepreplňte vrecko. Oblasť vákuovacieho uzáveru musíte udržiavať v čistote. Výnimočná pozornosť sa vyžaduje pri vákuovaní šťavnatých, vlhkých alebo marinovaných potravín.

2. Vrecko umiestnite na rovný povrch. Z vrecka zľahka vytlačte vzduch a po celej dĺžke poriadne uzavrite zips.

Upozornenie: Pri vákuovaní šťavnatých, vlhkých alebo marinovaných potravín vákuové vrecko zaveste smerom nadol z pracovnej dosky. Vákuovací uzáver sa musí nachádzať na hornej strane pracovnej dosky. → **Obrázok **

Dôležité!

- Obsah nesmie presiahnuť značku **max**.
 - Oba tesniace prvky a vnútorná oblasť značky **max** musia byť čisté.
 - Ak zips nie je čistý a nie je úplne uzavretý, vytvorenie vákuu nie je možné.
3. Uzatváraciu klapku úplne otvorte.
 4. Vákuovaciu hadičku dajte na vákuovací ventil.
 5. Zatvorte uzatváraciu klapku.
 6. Prípojku vákuovacej hadičky natlačte na vákuovací uzáver vrecka a pridržte.
 7. Nastavte otočný volič na **0**. Tlačidlom ① zapnete spotrebič.
 8. Stlačte tlačidlo Vacuum.
 9. Vákuovacie čerpadlo z vrecka vysaje vzduch. Symbol  svieti. Kontrolky LED zobrazenia stavu svetla jedna za druhou.

Upozornenie: Ak sa nedosiahne prednastavený podtlak, zasvieti symbol  a budete počuť 2 krátke tóny. → „Pomoc pri poruchách“ pozri stranu 38

10. Svetlia všetky kontrolky LED zobrazenia stavu. Prednastavený tlak je dosiahnutý.
11. Tlačidlom ① spotrebič vypnete. Vytiahnite sieťovú zástrčku.
12. Z vrecka odoberte prípojku vákuovacej hadičky. Pridržte uzatváraciu klapku a odoberte hadičku z vákuovacieho ventilu.

Otvorenie nádoby, fľaše to-go alebo vrecka

→ Obrázok

- Ak chcete otvoriť vákuovací uzáver nádoby najskôr uchopte na jednom konci a potiahnite nahor. Do nádoby sa musí dostať dostatok vzduchu.
- Odoberte veko.
- Ak chcete otvoriť fľašu to-go, odskrutkujte uzáver na pitie.
- Ak chcete otvoriť vrecko, zips roztiahnite a úplne otvorte.
- Vákuové vrecko sa po použití musí poriadne vyčistiť a nechať úplne usušiť.

Čistenie a údržba

Spotrebič a použité náhradné diely sa musia po každom použití dôkladne vyčistiť.

Nebezpečenstvo zásahu elektrickým prúdom!

- Pred čistením vytiahnite sieťovú zástrčku.
- Základný spotrebič nikdy neponárajte do tekutín ani ho neumývajte v umývačke riadu.
- Nepoužívajte parný čistič.

Nebezpečenstvo poranenia!

Mixovacieho noža sa nikdy nedotýkajte holými rukami. Používajte kefu.

Pozor!

- Nepoužívajte čistiace prostriedky s obsahom alkoholu alebo liehu.
- Nepoužívajte ostré, špicaté alebo kovové predmety.
- Nepoužívajte drsné utierky alebo abrazívne čistiace prostriedky.

Upozornenia:

- Diely ihneď po použití vyčistite. Neprischnú tak zvyšky a nepoškodí sa plast (napr. pôsobením éterických olejov alebo korenia).
- Počas spracovania napr. mrkvy môže dôjsť k zafarbeniu plastových dielov, ktoré je možné odstrániť niekoľkými kvapkami stolového oleja.

Na **obrázku**  nájdete prehľad spôsobov čistenia jednotlivých dielov.



Použitie programu na čistenie

Na jednoduché a rýchle predčistenie.

- Na spotrebič nasadte prázdnu mixovaciu nádobu.
- Nalejte 0,25 litra teplej vody a 2 kvapky umývacieho prostriedku.

Pozor!

Nesmiete prekročiť uvedené množstvo 0,25 litra.

- Nasadte veko a zatlačte ho.
- Zatvorte uzatváraciu klapku a zatlačte ju nadol až na doraz.
- Nastavte otočný volič na **0**. Tlačidlom  zapnite spotrebič.
- Stlačte tlačidlo **Clean**. Symbol  svieti. Kontrolky LED zobrazenia stavu svetla jedna za druhou.
- Spotrebič vykoná automatické predčistenie vrátane krátkej fázy vákuovania na začiatku programu. Program sa automaticky ukončí.
- Tlačidlom  spotrebič vypnete. Vytiahnite sieťovú zástrčku.
- Odoberte mixovaciu nádobku s vekom.
- Vákuovací uzáver najskôr uchopte na jednom konci a potiahnite nahor. Do nádoby na mixovanie sa musí dostať dostatok vzduchu, aby bolo možné veko odobrať.
- Diely dôkladne opláchnite a prípadne dočistite.
- V rámci jednoduchšieho čistenia nádoby na mixovanie z držadla odoberte kryt držadla a po usušení ho zase nasadte.





- Vákuové vrecká, ktoré sa opätovne používajú, sa musia dôkladne vyčistiť a nechať úplne usušiť. Vrecko, ktoré ste použili na uskladnenie surového mäsa, rýb alebo hydiny, by sa nemalo opätovne používať.
- Vyčistite základný spotrebič.

Odobratie nadstavca s nožmi**→ Sekvencia obrázkov **

1. Zložte veko. Otočte nádobu na mixovanie.
2. Na nadstavec s nožmi nasadte veko.
3. Pootočte veko proti smeru hodinových ručičiek a odoberte ho.
4. Odoberte nadstavec s nožmi.

Odobratie vákuovacieho ventilu**→ Sekvencia obrázkov **

V rámci čistenia sa vákuovací ventil dá odobrať.

1. Pootočte vákuovacím ventilom proti smeru hodinových ručičiek a zložte ho.
2. Uzatváraciu klapku, oba snímače vlhkosti, ventil a sitko na ventile dôkladne vyčistite.
3. Všetky diely vždy nechajte dôkladne usušiť.
4. Ventil nasadte podľa obrázku. Označenie  smeruje k . Ventil pootočte v smere hodinových ručičiek až na doraz. Označenie  smeruje k .

Odobratie nastavovacích krúžkov**→ Sekvencia obrázkov **

Nastavovacie krúžky vo veku vákuovacej nádoby sa v rámci dôkladného čistenia dajú odobrať.

1. Do oboch výrezov poistných krúžkov vložte malý skrutkovač a pomocou mierneho tlaku krúžok opatrne vypáčte.
2. Poistné krúžky a nastavovacie krúžky odoberte podľa obrázka. Všetky diely dôkladne vyčistite a vysušte.
3. Nastavovacie krúžky nasadte v zobrazenom poradí. Poistný krúžok nasadte za pomoci ľahkého tlaku, aby zacvakol.

Príslušenstvo

Príslušenstvo a náhradné diely si môžete zakúpiť v predajni a zákazníckom servise. Keďže sa sortiment výrobkov neustále rozširuje, môže byť medzitým k dispozícii aj príslušenstvo, ktoré tu nie je uvedené. Navštívte preto stránku **www.bosch-home.com** a pozrite sa, aké príslušenstvo je momentálne v ponuke.

| Príslušenstvo | |
|---------------|------------------------------------|
| MMZV0BT1 | Fľaša to-go (0,5 L) |
| MMZV0SB0 | Nádoba, okrúhla (0,75 L) |
| MMZV0SB1 | Nádoba, okrúhla (1,5 L) |
| MMZV0SB2 | 2 nádoby, okrúhle (0,75 L a 1,5 L) |
| MSZV0FB1 | 10 malých vreciek, 1,2 L |
| MSZV0FB3 | 10 veľkých vreciek, 3,8 L |

Bezpečnostné systémy

Poistka proti zapnutiu / automatické vypnutie

Spotrebič sa s nádobou na mixovanie môže používať len vtedy, keď je na nádobe na mixovanie správne nasadené veko a uzatváracia klapka je úplne a správne zatvorená. Spotrebič sa automaticky vypne, keď sa uzatváracia klapka počas používania otvorí.

Poistka proti vlhkosti

Vo vákuovacom uzávere sa nachádzajú dva snímače vlhkosti. Ak sa do vákuovacej jednotky dostane vlhkosť, vákuovacie čerpadlo sa automaticky vypne. → „Pomoc pri poruchách“ pozri stranu 38

Poistka proti preťaženiu

Pri prehriatí sa motor automaticky vypne. → „Pomoc pri poruchách“ pozri stranu 38

Poznámka: po aktivácii poistky proti preťaženiu môže vzniknúť mierny neprírodný zápach. Tento zápach však nie je prejavom nesprávnej funkčnosti.

Recepty

Upozornenia:

- V **tabuľke**  nájdete ďalšie príklady použitia mixéra. Spracovanie môžete vykonať pomocou automatického programu alebo manuálne v jednotlivých krokoch (1, 2, 3).
- Potravinu pred spracovaním očistite a nasekajte. Odstráňte tvrdé časti, napr. jadrá alebo škrupiny.
- Recepty a názorné príklady použitia môžete vyskúšať aj bez automatického programu. Môžete otočným voličom zvýšiť rýchlosť od min do max a mixovať všetky prísady, dokiaľ nedosiahnete požadovanú konzistenciu.

Jahodovo-mätové smoothie

- 650 g jahôd
- 6 stoniek mäty
- 300 ml jablkovej šťavy
- 100 ml vody
- Jahody umyte, odstráňte stopky a rozkrojte na polovicu. Umyte mäta, vytraste z nej vodu a othrajte lístky.
- Všetky ingrediencie dajte do nádoby na mixovanie. Nasadte veko. Zatvorte uzatváraciu klapku a zatlačte.
- Stlačte tlačidlo Auto. Automatický program v nádobe na mixovanie vytvorí vákuum a všetky prísady automaticky zmixuje.
- Automatický program prípravu automaticky ukončí. Hotové smoothie nalejte do štyroch pohárov a podávajte.

Tip: Podľa toho, ako zrelé sú jahody, sú na prípravu smoothie vhodné aj mierne sladené ovocné džúsy alebo nesladená kokosová voda.

Ananásovo-mangové smoothie

- 300 g lúpaného ananásu
- 1/2 manga
- 150 ml studenej kokosovej vody
- 150 g kociek ľadu
- 1 banán

- Ananás nakrájajte na malé kocky. Olúpte mango. Z plodu vyrežte kôstku a nakrájajte ho na malé kúsky. Banán ošúpte a nakrájajte na kocky.
- Všetky ingrediencie dajte do nádoby na mixovanie. Nasadte veko. Zatvorte uzatváraciu klapku a zatlačte.
- Stlačte tlačidlo Auto. Automatický program v nádobe na mixovanie vytvorí vákuum a všetky prísady automaticky zmixuje.
- Automatický program prípravu automaticky ukončí. Hotové smoothie nalejte do štyroch pohárov a podávajte.

Tip: Škorica, kardamon, muškátový kvet alebo nové korenie sú koreniny, ktoré tomuto exotickému ovocnému smoothie môžu dodať ďalší aromatický nádych.

Zelené kivi smoothie

- 1 avokádo
- 5 kivi
- 200 g mladého listového špenátu
- 400 ml vody
- 4 PL javorového sirupu
- Umyte špenát, nechajte ho odkvapkať a nasekajte ho nahrubo. Avokádo rozkrojte na polovicu, vyberte kôstku a lyžicou vyberte dužinu zo šupky. Kivi ošúpte a nakrájajte na kocky.
- Všetky ingrediencie dajte do nádoby na mixovanie. Nasadte veko. Zatvorte uzatváraciu klapku a zatlačte.
- Stlačte tlačidlo Auto. Automatický program v nádobe na mixovanie vytvorí vákuum a všetky prísady automaticky zmixuje.
- Automatický program prípravu automaticky ukončí. Hotové smoothie nalejte do štyroch pohárov a podávajte.

Tip: Smoothie podávajte s Crushed Ice.

Likvidácia



Obal zlikvidujte ekologicky.

Tento spotrebič je označený v súlade s európskou smernicou 2012/19/EÚ o nakladaní s použitými elektrickými a elektronickými zariadeniami (waste electrical and electronic equipment – WEEE). Táto smernica stanoví jednotný európsky (EU) rámec pre spätný odber a recyklovanie použitých zariadení. O aktuálnom spôsobe likvidácie sa informujte u vášho špecializovaného predajcu.





Záručné podmienky

Pre tento prístroj platia záručné podmienky, ktoré boli vydané našou kompetentnou pobočkou v krajine, v ktorej bol prístroj zakúpený. Záručné podmienky si môžete kedykoľvek vyžiadať prostredníctvom svojho odborného predajcu, u ktorého ste zakúpili prístroj, alebo priamo v našej pobočke v príslušnej krajine.

Zmeny vyhradené.

Pomoc pri poruchách

V nasledujúcej tabuľke nájdete riešenia problémov alebo porúch, ktoré môžete sami jednoducho odstrániť. Ak sa porucha nedá odstrániť, obráťte sa na zákaznícky servis.

| Problém | Možná príčina | Odstránenie |
|---|--|---|
| Spotrebič sa nezapne alebo sa počas používania vypína. Symbol  svieti. | Nádoba na mixovanie nie je správne nasadená alebo sa uvoľnila. | Správne nasadíte nádobu na mixovanie a veko. |
| | Uzatváracia klapka nie je správne zatvorená. | Uzatváraciu klapku úplne zatlačte nadol. |
| Vákuovacie čerpadlo beží, ale prednastavený tlak je dosiahnutý. Svieti symbol  a počujete 2 krátke tóny. | Veko alebo vákuovací uzáver je znečistený alebo poškodený. | <ul style="list-style-type: none"> ■ Vypnite spotrebič. ■ Skontrolujte prítomnosť poškodenia veka, vákuovacieho uzáveru a tesnenia nadstavca s nožmi. ■ Dôkladne vyčistite, vysušte a znovu nasadte. ■ Nadstavec s nožmi v nádobe na mixovanie pootočte až na doraz. Dodržiavajte označenia. ■ Nasadte veko správne a zatlačte ho. Dajte pritom pozor na výrez na držadle. ■ Uzatváraciu klapku úplne zatlačte nadol. ■ Spotrebič zapnite a skúste to znovu. |
| | Veko je nesprávne a neúplne nasadené. | |
| | Uzatváracia klapka nie je správne zatvorená. | |
| | Tesnenie nadstavca s nožmi je znečistené alebo poškodené. | |
| Vákuovacie čerpadlo sa nezapne alebo sa počas používania vypína. Symbol  svieti. | Nadstavec s nožmi je nesprávne a neúplne nasadený. | |
| | Vlhkosť vo vákuovacej jednotke | Vyberte vákuovací ventil. Vákuovací ventil a uzatváraciu klapku dôkladne vyčistite a vysušte. |
| Spotrebič sa nezapne alebo sa počas používania vypína. | Prekročila sa maximálna kapacita množstva | Pri plnení podľa mixovaného obsahu nesmiete prekročiť príslušnú Max značku na nádobe na mixovanie. |
| | Je aktivovaná poisťka proti preťaženiu. | <ul style="list-style-type: none"> ■ Nastavte otočný volič na 0. Počkajte na zastavenie spotrebiča. ■ Tlačidlom  spotrebič vypnete. Vytiahnite sieťovú zástrčku. ■ Spotrebič nechajte na cca 15-20 minút vychladnúť a potom ho znovu zapnite. ■ Ak sa zariadenie nespustí, nechajte ho vychladnúť a skúste to znovu neskôr. |

| Problém | Možná príčina | Odstránenie |
|---|---|--|
| Vo vákuovom vrecku sa nedá vytvoriť vákuum. | Zips nie je úplne zatvorený. | <ul style="list-style-type: none"> ■ Zips poriadne zatvorte po celej dĺžke. |
| | Zips alebo vákuovací uzáver je znečistený alebo poškodený. | <ul style="list-style-type: none"> ■ Skontrolujte, či sú tesniace prvky čisté. ■ Dôkladne vyčistite a nechajte uschnúť na vzduchu. → „Čistenie a údržba“ pozri stranu 34 |
| | Vákuové vrecko je poškodené. | <ul style="list-style-type: none"> ■ Skontrolujte, či vákuové vrecko nie je poškodené. Ak je poškodené, použite iné vákuové vrecko. → „Príslušenstvo“ pozri stranu 36 |
| Vo vákuovom vrecku sa nezachováva vákuum. | Ostré časti vákuovaných potravín (napr. kosti) môžu spôsobiť diery. | <ul style="list-style-type: none"> ■ Ak poškodenie spôsobili ostré hrany vákuovaných potravín, ostré hrany vo vákuovom vrecku umiestnite tak, aby nemohli poškodiť stenu vrecka. |

Kundendienst – Customer Service

DE Deutschland, Germany

BSH Hausgeräte Service GmbH
Zentralwerkstatt für kleine Hausgeräte
Trautskirchener Strasse 6-8
90431 Nürnberg

Online Auftragsstatus, Filterbeutel-
Konfigurator und viele weitere Infos unter:
www.bosch-home.com
Reparaturservice, Ersatzteile & Zubehör,
Produkt-Informationen:
Tel.: 0911 70 440 040
mailto:Kleingeraete@bshg.com

AE United Arab Emirates, الإمارات العربية المتحدة

BSH Home Appliances FZE
Round About 13, Plot Nr MO-0532A
Jebel Ali Free Zone - Dubai
Tel.: 04 881 44 01*

mailto:service.uae@bshg.com
www.bosch-home.com/ae

*Sun-Thu: 8am to 5pm (exclude public holidays)

AL Republika e Shqiperise, Albania

Elektro-Service sh.p.k
Rruga Kasem Shima, Kodi postar-1050
Prane Ures Mezezit
1023 Tirane
Tel.: 4 227 8130; -131
mailto:info@elektro-servis.com

EXPERT Service

Rruga e Kavajes, Kulla B Nr 223/1 Kati I
1023 Tirane
Tel.: 4 480 6061, 4 227 4941
Cel: +355 069 60 45555
mailto:info@expert-servis.al

AM Armenia, Հայաստան

ZIG ZAG LLC
Charenci str. 25
Yerevan 375025
Tel.: 010 55 60 10
mailto:service@zigzag.am
www.zigzag.am

AT Österreich, Austria

BSH Hausgeräte Gesellschaft mbH
Werkskundendienst für Hausgeräte
Quellenstrasse 2a
1100 Wien

Online Reparaturannahme, Ersatzteile und
Zubehör und viele weitere Infos unter:
www.bosch-home.at
Reparaturservice, Ersatzteile & Zubehör,
Produktinformationen
Tel.: 0810 550 511*
mailto:vie-stoerungsannahme@bshg.com
*Wir sind an 365 Tagen von 07.00 bis 22.00 Uhr für
Sie erreichbar.

AU Australia

BSH Home Appliances Pty. Ltd.
Gate 1, 1555 Centre Road
Clayton, Victoria 3168
Tel.: 1300 369 744*
mailto:customersupport.au@bshg.com
www.bosch-home.com.au
*Mon-Fri 24 hours

AZ Azərbaycan Respublikası, Azerbaijan

Baku Service Company MMC
Nərimanov r-nu, Əhməd Rəcəbli küç. 1,
bina 50C

Baku
Tel.: 12 991
mailto:info@bakuservice.az
www.ser-cen.az

Yurd Service MMC
75-79, Bakikhanov Str.

Baku, AZ1007
Tel.: 12 480 33 01
mailto:info-service@yurd.az
www.yurd.az

Optimal Elektronika MMC
Hasanoglu 7B, Narimanov district
Baku, AZ1072

Tel.: 12 954
mailto:STMS@optimal.az
www.optimal.az

BA Bosna i Hercegovina, Bosnia-Herzegovina

"HIGH" d.o.o.
Gradačacka 29b
71000 Sarajevo
Tel./Fax: 033 21 35 13
mailto:centralniservis@yahoo.com

BE Belgique, België, Belgium

BSH Home Appliances S.A. - N.V.
Rue Picard 7, box 400
Picardstraat 7, box 400
1000 Bruxelles - Brussel
Tel.: 02 475 70 01
mailto:bru-repairs@bshg.com
www.bosch-home.be

BG Bulgaria

BSH Domakinski Uredi Bulgaria EOOD
Business center FPI, floor 5,
Cherni vrah Blvd. 51B
1407 Sofia
Tel.: 0700 208 17
mailto:informacia.servis-bg@bshg.com
www.bosch-home.bg

BH Bahrain, مملكة البحرين

Khalaifat Est.
BLD 898, R 533, TASHAN 405
Manama
Tel.: 01 740 05 53*
mailto:service@khalaifat.com
*Sat-Thu 7am to 5pm (exclude public holidays)

BY Belarus, Беларусь

ООО "БСХ Бытовая техника"
tel.: 495 737 2961
mailto:mok-kdhl@bshg.com

CA Canada

BSH Home Appliances Ltd.
Tel.: 800 944 2904
mailto:bosch-canada-questions@bshg.com
www.bosch-home.ca

CH Schweiz, Suisse, Svizzera, Switzerland

BSH Hausgeräte AG
Bosch Hausgeräte Service
Fahrweidstrasse 80
8954 Geroldswil
Reparaturservice, Ersatzteile & Zubehör,
Produktinformationen
Tel.: 0848 888 200
mailto:ch-service@bshg.com
mailto:ch-sparesparts@bshg.com
www.bosch-home.ch

CN China, 中国

中国江苏省南京市鼓楼区清江南路18号3幢
BSH Home Appliances Service Jiangsu Co. Ltd.
Building 3, No. 18 Qingjiang South Road,
Gulou District,
Nanjing, Jiangsu Province
Service Tel.: 400 8855 888*
mailto:careline.china@bshg.com
www.bosch-home.cn
*phone rate depends on the network used

CY Cyprus, Κύπρος

BSH Ikiakes Syskeves-Service
39, Arh. Makaariou III Str.
2407 Egomi/Nikosia (Lefkosia)
Tel.: 777 78 007
mailto:EGO-CYCustomerService@bshg.com

CYN Turkish Rep. Of North Cyprus

Argas Limited Company
37 Osman Paşa Cad. Küçük Çiftlik
Lefkoşa
Tel.: 0228 40 70
mailto:argas.teknik@yar-group.com
Semson Ticaret Sti. Ltd.
Bedrettin Demirel Cad. no 17
Girne
Tel.: 0816 04 94
mailto:m.defterali@ercantangroup.com

CZ Česká Republika, Czech Republic

Více informací (např. záruční podmínky,
prodloužená záruka aj.) naleznete na webových
stránkách www.bosch-home.com/cz/
nebo nás kontaktujte na +420 251 095 511
BSH domácí spotřebiče s.r.o.
Radlická 350/107c
158 00 Praha 5
Přijem oprav
Tel.: +420 251 095 043
mailto:opravy@bshg.com

DK Danmark, Denmark

BSH Hvidevarer A/S
Telegrafvej 4
2750 Ballerup
Tel.: 44 89 80 18
mailto:BSH-Service.dk@bshg.com
www.bosch-home.dk

EE Eesti, Estonia

Renekri Kaubanduse OÜ
Tammisaare tee 134B (Euronicsi kaupluses)
12918 Tallinn
Tel.: 0651 2222
mailto:klienditeenindus@renerk.ee
www.renerk.ee
Eliser OÜ
Mustamäe tee 24
10621 Tallinn
Tel.: 0665 0090
mailto:hooldus@eliser.ee
www.kodumasinatereмонт.ee

ES España, Spain

BSH Electrodomésticos España S.A.
Servicio Oficial del Fabricante
Parque Empresarial PLAZA,
C/ Manfredonia, 6
50197 Zaragoza
Tel.: 976 305 713
mailto:CAU-Bosch@bshg.com
www.bosch-home.es

FI Suomi, Finland

BSH Kodinkoneet Oy
Itälähdenkatu 18 A, PL 123
00201 Helsinki
Tel.: 0207 510 705*
mailto:Bosch-Service-FI@bshg.com
www.bosch-home.fi
*Soittajahinta on kiinteästä verkosta ja matkapuh-
elimesta 8,35 snt/puh + 16,69 snt/min.

FR France

BSH Electroménager S.A.S.
Service Après-Vente
26 ave Michelet - CS 90045
93582 SAINT-OUEN cedex
Service interventions à domicile:
01 40 10 11 00

Service Consommateurs:

0 892 698 010 

Service Pièces Détachées et Accessoires:

0 892 698 009 

mailto:serviceconsommateur.fr@

bosch-home.com

www.bosch-home.com/fr

GB Great Britain

BSH Home Appliances Ltd.
Grand Union House,
Old Wolverton Road,
Wolverton

Milton Keynes MK12 5PT

To arrange an engineer visit, to order spare parts and accessories or for product advice please visit www.bosch-home.co.uk
Or call

Tel.: 0344 892 8979*

*Calls are charged at the basic rate, please check with your telephone service provider for exact charges.

GE Georgia, საქართველო

Elit Service Ltd.

Vake-Saburtalo district,
Intersection of Al. Kazbegi ave.
and Kavtaradze Str. 0186

Kavtaradze str. 1

Tbilisi

Tel.: 32 300 020

mailto:info@es.ge

GR Greece, Ελλάδα

BSH Ikiakes Siskeves A.B.E.

Central Branch Service
17 km E.O. Athinon-Lamias & Potamou 20
14564 Kifisia

Τηλέφωνο: 210 4277 500; -701

mailto:nkf-CustomerService@bshg.com

www.bosch-home.gr

HK Hong Kong, 香港

BSH Home Appliances Limited

香港新界荃灣青山公路388號中環大廈23樓07室
Unit 07, 23/F, CDW Building,

388 Castle Peak Road,

Tsuen Wan, New Territories,

Hong Kong

Tel.: 2626 9655 (HK)

Toll free 0800 863 (Macao)

mailto:bosch.hk.service@bshg.com

www.bosch-home.com.hk

HR Hrvatska, Croatia

BSH kućanski uređaji d.o.o.

Ulica grada Vukovara 269F

10000 Zagreb

Tel.: 01 5520 888

mailto:informacije.servis-hr@bshg.com

www.bosch-home.com/hr

HU Magyarország, Hungary

BSH Háztartási Készülék Kereskedelm Kft.

Árpád fejedelem útja 26-28

1023 Budapest

Call Center: +06 80 200 201

mailto:BSH-szerviz@bshg.com

www.bosch-home.com/hu

IE Republic of Ireland

BSH Home Appliances Ltd.

M50 Business Park,

Ballymount Road Upper,

Walkinstown

Dublin 12

To arrange an engineer visit, to order spare parts and accessories or for product advice please call

Tel.: 01450 2655*

www.bosch-home.ie

*Calls are charged at the basic rate, please check with your telephone service provider for exact charges

IL Israel

C/S/B/ Home Appliance Ltd.

1, Hamasger St.,

North Industrial Park

Lod, 7129801

Tel.: 08 9777 222

mailto:csb-serv@csb-ltd.co.il

www.bosch-home.co.il

IN India, Bhārat, भारत

BSH Household Appliances Mfg. Pvt. Ltd.

Arena House, Main Bldg, 2nd Floor,

Plot No. 103, Road No. 12,

MIDC, Andheri East

Mumbai 400 093

Toll Free 1800 266 1880*

www.bosch-home.in

*Mon-Sat: 8am to 8pm (exclude public holidays)

IS Iceland

Smith & Norland hf.

Noatuni 4

105 Reykjavik

Tel.: 0520 3000

www.sminor.is

IT Italia, Italy

BSH Elettrodomestici S.p.A.

Via. M. Nizzoli 1

20147 Milano (MI)

Tel.: 02 412 678 100

mailto:info.it@bosch-home.com

www.bosch-home.com/it

JO Jordan, الأردن

Diab Qawasmi & Sons Co.

Khaled Ben Al-Waleed Street,

Jabal Al Hussein (11121),

P.O. Box 212292

Amman

Tel.: 06 465 8505, -2650

Tel.: 79 110 3430

mailto:boschjo@yahoo.com

KG Kyrgyzstan, Кыргыз Республикасы

OCoO Alfa Systems

Jibek Jolu str. 40

Bishkek

Tel.: 0702 98 53 53

mailto:alfas-service@mail.ru

KR Republic Korea, 대한민국

Daehan Minguk, 대한민국

Empel Co. Ltd.

1201 ACE High Tech City 1 Building

775 Gyeongin-ro Youngdeungpo-gu

Seoul 07299 South Korea

Tel.: 1899-4636

mailto:hsshim@empel.co.kr

KZ Kazakhstan, Қазақстан

BSH Home Appliances LLP

Dostyk 117/6,

Business Center "Khan Tengri"

Almaty

Hotline: 5454*

mailto:ALA-Service@bshg.com

*Toll free from mobile only

LB Lebanon, لبنان

Tehlni, Hana & Co.

Boulevard Dora 4043 Beyrouth,

P.O. Box 90449

Jdeideh 1202 2040

Tel.: 01 255 211

mailto:Info@tehini-hana.com

LT Lietuva, Lithuania

UAB "AG Service"

R. Kalantos g. 32

52494 Kaunas

Tel.: +370 (8) 700 556 55

mailto:servisas@agservice.lt

www.agservice.lt

Baltic Continent Ltd.

Lukšio g. 23

09132 Vilnius

Tel.: +370 (8) 700 555 95

mailto:info@balticcontinent.lt

www.balticcontinent.lt

UAB Emtoservis

Savanorių pr. 1 (Centrinė būstinė)

03116 Vilnius

Tel.: +370 (8) 700 447 24

mailto:svc@emtoservis.lt

www.emtoservis.lt

LU Luxembourg

BSH électroménagers S.A.

13-15, ZI Breedeweues

1259 Senningerberg

Tel.: 26 349 811

Reparaturen: lux-repair@bshg.com

Ersatzteile: lux-spare@bshg.com

www.bosch-home.com/lu

LV Latvija, Latvia

SIA "General Serviss"

Bulju iela 70c

1067 Riga

Tel.: +371 6742 5232

mailto:info@serviscentrs.lv

www.serviscentrs.lv

SIA Koroso

Vestienas iela 2

1004 Riga

Tel.: +371 2200 4203

mailto:servis@koroso.lv

www.koroso.lv

EMTA Serviss SIA

Katlakalna 1

1073 Riga

Tel.: +371 6602 0338

mailto:info@emta.lv

www.emta.lv

Sia Elektronika-Serviss

Tadaiku iela 4

1004 Riga

Tel.: +371 6771 7060

mailto:serviss@elektronika.lv

www.elektronika.lv

MD Moldova

S.R.L. "Rialto-Studio"

Площадь Дмитрия Кантемира, 1, этаж 3,

2069 Кишинев

Tel.: +373 22 840 050, 840 054

mailto:service@rialto.md

ME Crna Gora, Montenegro

ME Crna Gora, Montenegro

Elektronika komerc

Oktobarske revolucije 129

81000 Podgorica

Tel./Fax: 020 674 631

Mobil: 069 324 812

mailto:ekobosch.servis@t-com.me

MK Macedonia, Македонија

GORENEC
Jane Sandanski 67 lok.3
1000 Skopje
Tel.: 022 454 600
Mobil: 070 233 689
mailto:gorenec@yahoo.com

MT Malta

Oxford House Ltd.
Notabile Road
Mriehel BKR 14
Tel.: 021 442 334
www.oxfordhouse.com.mt

MV Raajjeyge Jumhooriyyaa, Maldives

Lintel Investments and Management Services Pvt. Ltd.
Ma. Maadheli, Majeedhee Magu Malé
Tel.: 030 10 200
mailto:mohamed.zuhuree@intel.mv
www.lintel.com.mv

NL Netherlands, Netherlands

BSH Huishoudapparaten B.V.
Taurusavenue 36
2132 LS Hoofddorp
Storingsmelding/ Onderdelenverkoop:
Tel.: 088 424 4010
mailto:bosch-contactcenter@bshg.com
mailto:bosch-onderdelen@bshg.com
www.bosch-home.nl

NO Norge, Norway

BSH Husholdningsapparater A/S
Gresensvingen 9
0661 Oslo
Tel.: 22 66 05 54
mailto:Bosch-Service-NO@bshg.com
www.bosch-home.no

NZ New Zealand

BSH Home Appliances Ltd.
Level 3, Air NZ Building,
Smales Farm Business Park
74 Taharoto Road,
Takapuna
Auckland 0622
Tel.: +64 0800 245 700*
mailto:aftersales.nz@bshg.com
www.bosch-home.co.nz
*Mon-Fri: 8.30am to 5pm (exclude public holidays)

PK Pakistan, پاکستان

MEGA Home Appliances
Plaza 46-A, Commercial Sector XX,
Phase 3, DHA
Lahore
Tel.: 0800-BOSCH (26724)*
Tel: 42 371 32 682-5 Ext: 8005*
mailto:customer.care@megahome.pk
www.megahome.pk
*Mon-Sat: 9am to 6pm (exclude public holidays)

PL Polska, Poland

BSH Sprzęt Gospodarstwa
Domowego Sp. z o.o.
Al. Jerozolimskie 183
02-222 Warszawa
Tel.: +48 42 271 5555
mailto:Serwis.Fabryczny@bshg.com
www.bosch-home.pl

PT Portugal

BSHP Electrodomésticos, Sociedade Unipessoal Lda.
Rua Alto do Montijo, nº 15
2790-012 Carnaxide
Tel.: 214 250 730
mailto:bosch.electrodomesticos.pt@bshg.com
www.bosch-home.pt

RO România, Romania

BSH Electrocasnice srl.
Sos. Bucuresti-Ploiesti, nr. 19-21, sect.1
013682 Bucuresti
Tel.: 021 203 9748
mailto:service.romania@bshg.com
www.bosch-home.ro

RU Russia, Россия

ООО «БСХ Бытовые Приборы»
Сервис от производителя
Тел.: 8 (800) 200 29 61
mailto:hotlineru@bshg.com
www.bosch-home.com

SA Kingdom Saudi Arabia, المملكة العربية السعودية

Abdul Latif Jameel Electronics and Airconditioning Co. Ltd.
BOSCH Service centre, Kilo 5 Old Makkah Road (Next to Toyota), Jamiah Dist., P.O. Box 7997
Jeddah 21472
Tel.: 800 127 9999*
mailto:ALJECC8@ALJ.COM
www.aljelectronics.com.sa
*Sat-Thu: 8am to 11pm (exclude public holidays)

SE Sverige, Sweden

BSH Home Appliances AB
Landsvägen 32
169 29 Solna
Tel.: 0771 197 000
mailto:Bosch-Service-SE@bshg.com
www.bosch-home.se
SG Singapore, 新加坡
BSH Home Appliances Pte. Ltd.
38C Jalan Pemimpin, #01-01
Singapore 577180
Tel.: 6751 5000*
mailto:bshsgp.service@bshg.com
www.bosch-home.com.sg
*Mon-Fri: 9am to 6pm, Sat: 9am to 1pm (exclude public holidays)

SI Slovenija, Slovenia

BSH Hišni aparati d.o.o.
Litostrojska 48
1000 Ljubljana
Tel.: 01 5830 700
mailto:informacije.servis-slo@bshg.com
www.bosch-home.com/si

SK Slovensko, Slovakia

Viac informácií (napr. záručné podmienky, predĺžená záruka a i.) nájdete nabebových stránkach www.bosch-home.com/sk/ alebo nás kontaktujte na +420 251 095 511
BSH domácí spotřebiče s.r.o.
organizačná zložka Bratislava
Trnavská cesta 50
821 02 Bratislava
Příjem opráv
Tel: +421 238 106 115
mailto:opravy@bshg.com

TH Thailand, ราชอาณาจักรไทย

BSH Home Appliances Limited
Ital Thai Tower, 2034/31-39, 1st floor,
New Petchburi Road,
Bangkapi, Huay Kwang
Bangkok, 10310
Tel.: 02 495 2424*
www.bosch-home.com/th
*Mon-Sat: 8am to 6pm (exclude public holidays)

TJ Tadschikistan, Ҷумҳурии Тоҷикистон

P.E. Suhrob Muhtidinov
Shamsi street no: 67/A
Dushanbe
Tel.: 091 867 80 43
mailto:sino2003@list.ru
Vostok Co. Ltd.
Yakkacinarskaya street No: 144/4
Dushanbe
Tel.: 44 600 78 72
mailto:Lola.Mirzoeva@vostok.tj
www.volna.tj

TM Türkmenistan, Turkmenistan

Bayram Anna Yuryewna
Staraya marka, Atabeyeva str.
Spectrum mağaza
Ashgabat
Tel.: 012 26 94 16
mailto:steptr@mail.ru

TR Türkiye, Turkey

BSH Ev Aletleri Sanayi ve Ticaret A.S.
Fatih Sultan Mehmet Mahallesi,
Balcan Caddesi No: 51
34771 Ümraniye, İstanbul
Tel.: 0 216 444 6333*
mailto:careline.turkey@bshg.com
www.bosch-home.com/tr
*Çağrı merkezini sabit hatlardan aramanın bedeli şehir içi ücretlendirim. Cep telefonlarından ise kullanılan tarifeyle göre değişkenlik göstermektedir

TW Taiwan, 台灣

我們期盼您不斷的鼓勵與指導，
任何諮詢或服務需求，歡迎洽詢客服專線
BSH Home Appliances Private Limited
台北市內湖區洲子街80號11樓
11F., No.80, Zhouzi St., Neihu Dist.
Taipei City 11493
Tel.: 0800 368 888
mailto:bshntn-service@bshg.com
www.bosch-home.com.tw

UA Ukraine, Україна

ТОВ «БСХ Побутова Техніка»
Тел.: 0 800 300 152*
mailto:BSH-serviceua@bshg.com
www.bosch-home.com.ua
*Безкоштовна Інфо-Лінія Пн-Пт з 9.00 до 18.00

UZ O'zbekiston Respublikasi, Republic of Uzbekistan

Elektronik Magnat
Beruni street No: 5/6
Tashkent
Tel.: 712 156 333
mailto:magnat.service.uzb@gmail.com

XK Kosovo

Service-General SH.P.K.
rr.Magjistrjaja Ferizaj Prishtine
70000 Ferizaj
Tel.: 00381 (0) 290 330 723
mailto:servicegeneral527@gmail.com

XS Srbija, Serbia

BSH Kućni aparati d.o.o.
Omladinskih brigada 90E
11070 Novi Beograd
Tel.: 011 353 70 08
mailto:informacije.servis-sr@bshg.com
www.bosch-home.rs

ZA South Africa

BSH Home Appliances (Pty) Ltd.
96 Fifteenth Road, Randjespark
1685 Midrand - Johannesburg
Tel.: 086 002 6724
mailto:bsh@iopen.co.za
mailto:appliance-service@bshg.com
www.bosch-home.com/za





Thank you for buying a Bosch Home Appliance!

Register your new device on MyBosch now and profit directly from:

- **Expert tips & tricks for your appliance**
- **Warranty extension options**
- **Discounts for accessories & spare-parts**
- **Digital manual and all appliance data at hand**
- **Easy access to Bosch Home Appliances Service**

Free and easy registration – also on mobile phones:

www.bosch-home.com/welcome

BOSCH
HOME APPLIANCES
SERVICE

Looking for help? You 'll find it here.

Expert advice for your Bosch home appliances, need help with problems or a repair from Bosch experts.

Find out everything about the many ways Bosch can support you:

www.bosch-home.com/service

Contact data of all countries are listed in the attached service directory.

Robert Bosch Hausgeräte GmbH

Carl-Wery-Straße 34

81739 München

GERMANY

www.bosch-home.com



8001228858

(010618)