

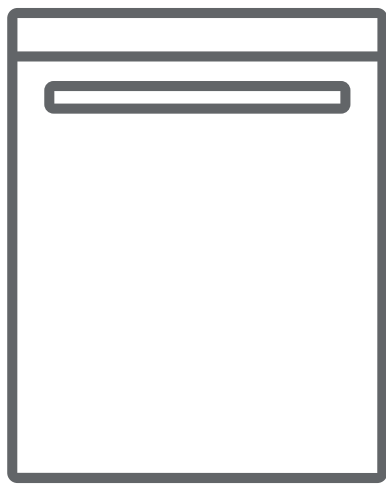

**SK** Umývačka riadu / Návod na obsluhu



**KVD6011X**

# OBSAH

## KAPITOLA 1: POPIS PRODUKTU

|                                       |   |
|---------------------------------------|---|
| Technické údaje                       | 5 |
| Súlad so smernicami a údaje o testoch | 5 |

## KAPITOLA 2: BEZPEČNOSTNÉ ÚDAJE A ODPORÚČANIA

|  |   |
|--|---|
| Recyklácia                                   | 6 |
| Bezpečnostné údaje                           | 6 |
| Odporúčanie                                  | 8 |
| Predmety, ktoré sa nehodia do umývačky riadu | 8 |

## KAPITOLA 3: INŠTALÁCIA SPOTREBIČA

|                        |    |
|------------------------|----|
| Umiestnenie spotrebiča | 10 |
| Zapojenie vody         | 10 |
| Hadice na prívod vody  | 11 |
| Vypúšťacej hadice      | 12 |
| Elektrické pripojenie  | 15 |
| Montáž spotrebiča      | 12 |

## KAPITOLA 4: PLNENIE UMÝVAČKY

|                                   |    |
|-----------------------------------|----|
| Zásuvka na riad                   | 16 |
| Plnenie do alternatívnych košíkov | 18 |

## KAPITOLA 5: POPIS PROGRAMU

|                  |    |
|------------------|----|
| Položky programu | 19 |
|------------------|----|

## KAPITOLA 6: ZAPNUTIE SPOTREBIČA A VÝBER PROGRAMU

|                            |    |
|----------------------------|----|
| Zapnutie spotrebiča        | 20 |
| Doplňky programu           | 20 |
| Zmena programu             | 21 |
| Zmena programu s reštartom | 21 |
| Vypnutie spotrebiča        | 21 |

Vážený zákazník, naším cieľom vám ponúkať vysoko kvalitné produkty, ktoré prekročia vaše očakávania. Váš spotrebič je vyrobený v moderných závodoch a je starostlivo testovaný ohľadom kvality. Tento návod je pripravený tak, aby vám pomohol s použitím vášho spotrebiča, ktorý bol vyrobený pomocou najnovších technológií. Pred použitím spotrebiča si pozorne prečítajte tento návod, ktorý obsahuje základné informácie o bezpečnej inštalácii, údržbe a použití. Ohľadom inštalácie svojho produktu kontaktujte najbližší autorizovaný servis. Pokyny na použitie sa vzťahujú na niekoľko modelov. Z tohto dôvodu sa môžu objaviť rozdiely.

## KAPITOLA 1: POPIS PRODUKTU

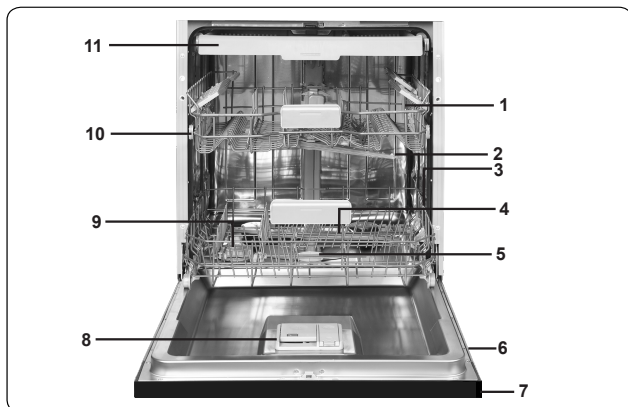

- 1. Pracovná plocha
- 2. Horný kôš s roštami
- 3. Horné rameno s tryskami
- 4. Dolný kôš
- 5. Spodné rameno s tryskami
- 6. Filtre

- 7. Typový štítok
- 8. Ovládací panel
- 9. Priehradka na čistiaci prostriedok a leštidlo
- 10. Kôš na nože
- 11. Priehradka na soľ
- 12. Zápodka horného koša

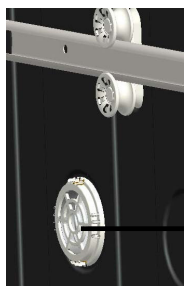

- 13. Jednotka na urýchlené sušenie:**  
Tento systém poskytuje lepší výkon pri sušení vášho riadu.

## KAPITOLA 1: TECHNICKÉ ÚDAJE

### Technické údaje

|                              |                                   |
|------------------------------|-----------------------------------|
| Kapacita                     | 13 súprav riadu                   |
| Výška                        | 820 - 870 mm                      |
| Šírka                        | 598 mm                            |
| Hĺbka                        | 570 mm                            |
| Čistá hmotnosť               | 42 kg                             |
| Napájanie                    | 220 - 240 V, 50 Hz                |
| Celkový príkon               | 1900 W                            |
| Ohrievací výkon              | 1800 W                            |
| Príkon čerpadla              | 100 W                             |
| Príkon vypúšťacieho čerpadla | 30 W                              |
| Tlak vody v rozvode          | 0,03 MPa (0,3 bar)-1 MPa (10 bar) |
| Prúd                         | 10 A                              |

### Súlad s normami a skúšobné údaje/Vyhlásenie o zhode EÚ

Tento produkt spĺňa všetky požiadavky príslušných smerníc EÚ s korešpondujúcimi štandardmi o harmonizácii, ktoré sú potrebné pre získanie označenia CE.

Navštívte stránky [www.sharphomeappliances.com](http://www.sharphomeappliances.com), kde nájdete elektronickú kópiu tohto návodu na obsluhu.

## KAPITOLA 2: BEZPEČNOSTNÉ INFORMÁCIE A ODPORÚČANIA

### BEZPEČNOSTNÉ ÚDAJE A ODPORÚČANIA

#### Recyklácia

- Recyklovateľné materiály sa používajú v určitých komponentoch a obaloch.
- Plastové časti sú označené medzinárodnými skratkami: (> PE <,> PS <,> POM <,> PP <,>)
- Kartónové časti boli vyrobené z recyklovaného papiera, ktorý musí byť zlikvidovaný na zbernom mieste papiera, za účelom ďalšej recyklácie.
- Takéto materiály nevhadzujte do bežného domáceho odpadu. Mali by ste ich odo-vzdať v príslušnom recyklačnom centre.
- Podrobnosti k spôsobu recyklácie použitej umývačky a obale dostanete u pre-dajcu alebo v recyklačnom centre.

#### Bezpečnostné údaje

##### Prevzatie vášho spotrebiča

- Ak uvidíte akékoľvek poškodenie obalu spotrebiča, kontaktujte autorizovaný servis.
- Obalový materiál odstráňte z výrobku a zlikvidujte ho podľa miestnych pred-pisov.

##### Body, ktorým treba počas inštalácie venovať pozornosť

- Na inštaláciu vyberte vhodné, bezpečné a rovné miesto.
- Inštaláciu a pripojenie výrobku urobte podľa návodu.
- Túto umývačku by mal inštalovať a opravovať len autorizovaný servis.
- Na opravy používajte výhradne originálne náhradné diely
- Pred inštaláciou sa uistite, že je výrobok odpojený od siete.
- Skontrolujte, či je elektrický systém v domácnosti zapojený v súlade so smer-nicami.
- Všetky elektrické zapojenia musí zodpovedať hodnotám na výrobnom štítku.
- Skontrolujte, či spotrebič nestojí na napájacom kábli.
- Na pripojenie nikdy nepoužívajte predlžovací kábel ani rozvodku v sieťovej zásuvke. Zástrčka musí byť po inštalácii ľahko dostupná.
- Po inštalácii spotrebič pustíte bez riadu.

##### Pri každodennom použití

- Tento výrobok je určený na domáce použitie, nepoužívajte ho na iné účely. Použitie umývačky na komerčné účely vedie k zrušeniu záruky.
- Ak sú dvere otvorené, nesadajte na ne, ani ich nezaťažujte predmetmi spotrebič by sa mohol prevrátiť.
- Nikdy nepoužívajte iný čistiaci prostriedok a leštidlo, ktoré nie sú vyrobené priamo pre umývačky riadu. Naša spoločnosť v takomto prípade neponesie žiadnu zodpovednosť.
- Voda z umývačky už nie je pitná, preto ju nepite.
- Vzhľadom k nebezpečenstvu explózie nevkladajte do umývačky žiadne chemické látky, napríklad rozpúšťadlá.
- Pred umývaním skontrolujte, či sú plastové predmety teplu vzdorné.

## KAPITOLA 2: BEZPEČNOSTNÉ INFORMÁCIE A ODPORÚČANIA

- Tento spotrebič môžu používať deti od 8 rokov a staršie osoby so zníženými fyzickými či mentálnymi schopnosťami alebo s nedostatkom skúseností a znalostí, pokiaľ sú pod dozorom alebo boli poučené o používaní spotrebiča bezpečným spôsobom a rozumejú prípadnému nebezpečenstvu. Deti sa nesmú so spotrebičom hrať. Čistenie a údržbu nesmú vykonávať deti bez dozoru.
- Do košíka nekladajte nevhodné a ťažké predmety. Naša spoločnosť nebude v takomto prípade zodpovedná za poškodenie vnútorných častí.
- Dvere nesmú byť počas prevádzky umývačky otvárané. Na tento prípad je umývačka vybavená bezpečnostným spínačom, ktorý zastaví činnosť umývačky.
- Aby ste predišli nehode, nenechávajte dvere otvorené.
- Nože a ostatné ostré príbory ukladajte do košíka na príbory ostrím dolu.
- Ak je napájací kábel poškodený, musí ho vymeniť výrobca, jeho servisného zástupca alebo podobne kvalifikovaná osoba, aby sa predišlo nebezpečenstvu.
- Ak je pri funkcii EnergySave zvolené "Áno", dvere sa otvoria na konci programu. 1 minútu sa nepokúšajte otvoriť dvere, aby ste predišli poškodeniu mechanizmu dverí. Aby sa zabezpečilo účinné sušenie, treba dvere otvoriť po 30 minútach. (modely so systémom automatického otvárania dverí)

**Varovanie:** Potom, čo sa ozve signál oznamujúci automatické otvorenie, nestojte pred dverkami.

### Bezpečnosť detí

- Po vybalení umývačky sa uistite, že sú všetky obaly zlikvidované a nemôžu sa dostať deťom do rúk.
- Nenechajte deti hrať sa s umývačkou ani ju zapínať.
- Čistiace prostriedky uchovajte mimo dosahu detí.
- Pri otváraní umývačky udržiavajte deti mimo dosahu, umývací priestor môže obsahovať zvyšky umývacích prostriedkov.
- Po odstavení umývačky sa uistite, že nepredstavuje žiadne nebezpečenstvo pre deti. Sú známe prípady detí, ktoré sa zamkli do starých spotrebičov. Aby ste takejto situácii predišli, rozbite zámku dverí starého spotrebiča a odrežte elektrické káble.

### Čo robiť v prípade poruchy

- Akékoľvek opravy vykonávané kýmkoľvek iným, ako zamestnancami autorizovaného servisu, budú mať za následok zrušenie záruky na váš spotrebič.
- Pred akoukoľvek opravou umývačky sa uistite, že je odpojený prívod elektriny. Vypnite poistky alebo odpojte prívod od zásuvky. Pri odpájaní neťahajte za kábel. Vždy vypnite aj prívod vody.

## KAPITOLA 3: INŠTALÁCIA VÝROBKU

### Odporúčanie

- Aby ste dosiahli úsporu energie a vody, odstráňte hrubé nečistoty z riadu ešte predtým, ako ho vložíte do umývačky. Umývačku spúšťajte po jej úplnom zaplnení.
- Program predumývania používajte len ak je to nutné.
- Riad ako sú misky, poháre a hrnce dávajte do umývačky hore dnom.
- Odporúčame, aby ste do umývačky nedávali rôzne druhy riadu alebo viac riadu, ako je uvedené.

### Predmety, ktoré do umývačky nepatria:

- Cigaretový popol, zvyšky sviečok, lak, farby, chemické látky, alobal;
- Príbory s drevenými, kostenými, slonovinovými či perleťovými časťami, lepené predmety a predmety pokryté brúsnymi, kyslými či zásaditými látkami;
- Plastové predmety, ktoré nie sú tepluvzdorné, ktoré sú medené alebo hliníkové.
- Hliníkové a strieborné predmety (môžu zmeniť farbu a stratiť lesk)
- Určité druhy jemného skla, potlačený porcelán, ktorého vzory sa môžu zmeniť aj po prvom umývaní, krištál, ktorý matnie postupne, lepené príbory, ktoré neodolajú teplu, poháre z olovnatého skla, dosky na krájanie, výrobky zo sklenených vlákien;
- Nasiakavé predmety ako špongie, nie sú vhodné na umývanie v umývačke.

**Varovanie:** Pri nákupe nového riadu a kuchynského náradia dbajte na to, aby ho bolo možné umývať v umývačke.

## INŠTALÁCIA VÝROBKU

### Umiestnenie umývačky

Pri určení miesta inštalácie, dajte pozor na prístupnosť miesta, aby bolo vkladanie a vyberanie riadu ľahké.

Umývačku neumiestňujte do miest, kde môže dôjsť k poklesu teploty pod 0 °C. Pred inštaláciou vybaľte umývačku a zbavte ju všetkých obalov podľa pokynov na obale.

Umývačku umiestnite do blízkosti prívodu vody a odpadu. Umiestnite ju tak, aby sa jej pripojenie už nemenilo ak je raz urobené.

Pri sťahovaní umývačky ju nedvíhajte za dvierka ani za predný panel.

Dajte pozor, aby ste dodržali určitú vzdialenosť od všetkých strán spotrebiča, aby ho bolo možné počas čistenia pohodlne vysunúť a zasunúť. Skontrolujte, že počas umiestnenia spotrebiča nedošlo k zachyteniu hadíc na prívod a odvod vody. Taktiež sa uistite, že spotrebič nestojí na elektrickom kábli.

Pomocou nastaviteľných nožičiek postavte umývačku do vodorovnej stabilnej polohy. Správne umiestnenie spotrebiča zabezpečí bezproblémové otváranie a zatváranie dverí.

Ak sa dvere spotrebiča správne nedovierajú, skontrolujte, či je spotrebič na rovnom povrchu, ak nie, nastavte nožičky a uistite sa, že je pozícia stabilná.

## KAPITOLA 3: INŠTALÁCIA VÝROBKU

### Pripojenie vody

Rozvod vody musí byť pre inštaláciu umývačky riadu vhodný. Tiež vám odporúčame, aby ste pri vstupe do bytu inštalovali filter a predišli tak poškodeniu spotrebiča z dôvodu kontaminácie (piesok, hlina, hrdza, atď.), ktorý môže byť občas prenášaný vo vodovodnom potrubí alebo v domácich rozvodoch vody, a predišli tak sťažnostiam na zožltnutie a hromadeniu nečistôt

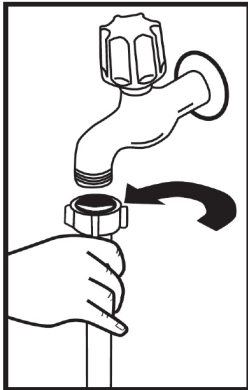

### Prívodné potrubie

Nepoužívajte hadicu na prívod vody zo starého spotrebiča. Použite novú hadicu, ktorá je dodaná spoločne s vaším spotrebičom. Ak ku spotrebiču pripojíte novú alebo dlhú - nepoužitú hadicu, nechajte ňou chvíľu pred zapojením pretekať vodu. Hadicu pripojte priamo k vodovodnému ventilu. Tlak prívodu vody musí byť minimálne 0,03 Mpa a maximálne 1 Mpa. Ak je tlak vody nad 1 Mpa, je potrebné nainštalovať poistný ventil.

Pripojenie vody Pozrite si označenie na prívodnej hadici! Ak sú modely označené 25°, teplota vody môže byť maximálne 25° C (studená voda). Pre všetky ostatné modely: Uprednostňuje sa studená voda; horúca voda max. teplota 60 °C.

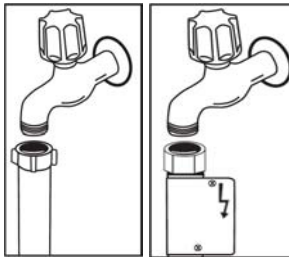

Po vykonaní zapojenia je potrebné ventil plne otvoriť a skontrolovať, či z neho neuniká voda. Z dôvodu bezpečnosti vypnite prívod vody po dokončení každého programu.

**POZNÁMKA:** Niektoré modely používajú hadicu Aquastop. V prípade použitia zariadenia Aquastop môže dôjsť k nebezpečnému pnutiu. Nedovoľte, aby sa toto zariadenie ohlo.

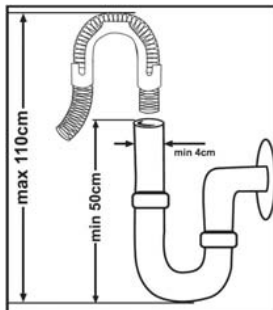

### Hadia odvodu vody

Vypúšťacia hadica môže byť pripojená buď priamo na vypúšťací otvor alebo do sifónu. Pomocou špe ciálnej ohnutej rúrky (ak je k dispozícii) môžete vodu vypúšťať priamo do drezu prostredníctvom zaháknutia ohnutej rúrky cez okraj drezu. Toto pripojenie by malo byť od podlahy vo výške 50 a 110 cm.



## KAPITOLA -3: INŠTALÁCIA SPOTREBIČA

**Výstraha:** Ak použijete odtokovú hadicu, ktorá je dlhšia ako 4 m, riad môže zostať špinavý. V takom prípade naša spoločnosť nenesie žiadnu zodpovednosť.

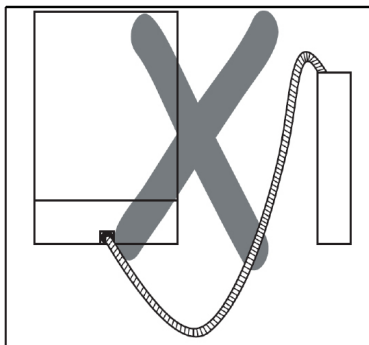
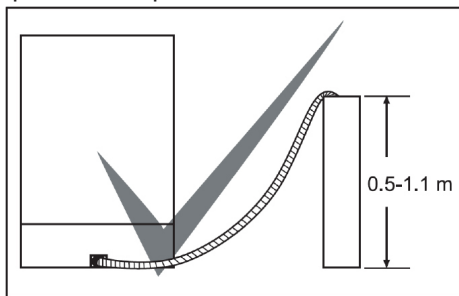

### Elektrické pripojenie

Uzemnená zástrčka vášho spotrebiča by mala byť pripojená k uzemnenej zásuvke s vhodným napätím a prúdom. Ak nie je nainštalovaná inštalovaná zásuvka s uzemnením nechajte kompetentného elektrikára, aby ju inštaloval. V prípade použitia bez nainštalovaného uzemnenia nebude naša spoločnosť niesť žiadnu zodpovednosť za škody ktoré by mohli nastať.

Zástrčka tohto spotrebiča môže byť vybavená 13A poistkou v závislosti od cieľovej krajiny. (napríklad Spojené kráľovstvo, Saudská Arábia)

Spotrebič je nastavený na napätie 220 – 240 V. Ak je sieťové napätie vo vašej lokalite 110 V, pripojte transformátor 110/220 V a výkonom 3000 W.

Spotrebič by počas umiestňovania nemal byť zapojený. Vždy používajte sieťový kábel dodávaný so spotrebičom. Spustenie pri nízkom napätí spôsobí zníženie kvality umývania. Elektrický kábel Spotrebiča môže byť vymenený len autorizovaným servisom alebo autorizovaným elektrikárom. Ak tak neurobíte, môže to viesť k nehodám. Pre bezpečnosť spotrebiča odporúčame v prípade, že dlhšiu dobu nebudete spotrebič používať, aby ste odpojili kábel od zásuvky. Aby nedošlo k úrazu elektrickým prúdom, neodpájajte spotrebič, ak máte mokré ruky.

Pri odpájaní prístroja od elektrickej siete vždy ťahajte za zástrčku. Nikd y neťahajte za samotný kábel.

## PRED POUŽITÍM SPOTREBIČA

### Príprava umývačky riadu na prvé použitie

- Skontrolujte, či rozvody vody a elektriny zodpovedajú hodnotám vyznačeným v pokynoch k inštalácii spotrebiča.
- Odstráňte všetky obaly z vnútornej časti spotrebiča.
- Nastavte úroveň zmäkčenia vody.
- Naplňte nádržku na leštidlo.

### Používanie soli (AK JE DOSTUPNÉ)

Aby sa dosiahlo dobrého výsledku, umývačka potrebuje mäkkú, menej vápenitú vodu. V opačnom prípade zostanú na riadu a vo vnútri umývačky zvyšky vodného kameňa. To negatívne ovplyvní umývací, sušiaci a leštiaci výkon vašej umývačky. Keď voda prúdi cez systém na zmäkčovanie, ióny tvoriace tvrdosť sa z vody odstránia a voda dosiahne mäkkosť potrebnú na dosiahnutie najlepších výsledkov umývania. V závislosti od úrovne tvrdosti prítokovej vody tieto ióny, ktoré robia vodu tvrdou, sa rýchlo usadzujú vnútri systému na zmäkčovanie. Systém zjemnenie je potrebné vymieňať, aby zaistil rovnakú výkonnosť aj počas ďalšieho umývania. K tomu sa používa soľ do umývačky riadu.

V spotrebiči sa môže používať len špeciálna soľ do umývačiek riadu na zmäkčovanie vody. Nepoužívajte žiadne typy soli s malým zrnom alebo v prášku, ktoré sa ľahko rozpúšťajú. Použitie akýchkoľvek iných typov soli môže spotrebič poškodiť.

### Naplňte soľ (AK JE K DISPOZÍCII)

Na pridanie zmäkčovacej soli otvorte veko priehradky na soľ otočením proti smeru hodinových ručičiek. (1) (2) Pri prvom použití naplňte do priehradky 1 kg soli a vodu (3), pokiaľ takmer nepreteká. Ak je dostupný, použite lievik (4) uľahčí naplnenie. Vráťte veko a zatvorte ho. Po každých 20 – 30 cykloch pridajte do spotrebiča soľ, pokiaľ sa nenaplní (asi 1 kg).

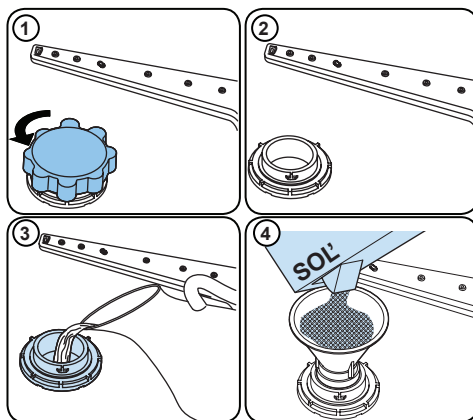











### Vodu pridávajte do priehradky na soľ len pri prvom použití.

Použite soľ vyrobenú na použitie v umývačkách riadu.

Ak spustíte umývačku riadu, priehradka na soľ je naplnená vodou, preto pridajte zmäkčovaciu soľ pred spustením spotrebiča.

Ak zmäkčovacia soľ pretiekla a spotrebič nespustíte okamžite, spustíte krátky program umývania na ochranu spotrebiča proti korózii.

## Testovací průžok

|  | Z kohútika spustíte vodu (1 min.)   | Průžok držte vo vode (1 sek.)   | Potraste průžkom.   | Počkajte (1 min.)   | Nastavte úroveň tvrdosti v spotřebiči.   |
|--|---|---|---|---|--|
|  |  |  |  |  | 1 <br>2 <br>3 <br>4 <br>5 <br>6  |

**POZNÁMKA:** Úroveň je predvolene nastavená na 3. Ak je voda zo studne alebo má úroveň tvrdosti nad 90 dF, odporúčame používať filter a čistiace zariadenie.

## Tabuľka tvrdosti vody

| Úroveň | Nemecké značenie dH | Francúzske značenie dF | Britské značenie dE | Indikátor                  |
|--------|---------------------|------------------------|---------------------|----------------------------|
| 1      | 0 – 5               | 0 – 9                  | 0 – 6               | Na displeji sa zobrazí L1. |
| 2      | 6 – 11              | 10 – 20                | 7 – 14              | Na displeji sa zobrazí L2. |
| 3      | 12 – 17             | 21 – 30                | 15 – 21             | Na displeji sa zobrazí L3. |
| 4      | 18 – 22             | 31 – 40                | 22 – 28             | Na displeji sa zobrazí L4. |
| 5      | 23 – 31             | 41 – 55                | 29 – 39             | Na displeji sa zobrazí L5. |
| 6      | 32 – 50             | 56 – 90                | 40 – 63             | Na displeji sa zobrazí L6. |

## Systém na zmäkčenie vody.

Umývačka riadu je vybavená zmäkčovačom vody, ktorý znižuje tvrdosť v hlavnom prívode vody. Na zistenie úrovne tvrdosti vody z vodovodu sa obráťte na svoju vodohospodársku spoločnosť alebo použite testovací průžok (ak je dostupný).

## Nastavenie

- Spotřebič zapnite stlačením tlačidla Vyp./Zap.
- Stlačte tlačidlo Program na aspoň 3 sekundy hneď po zapnutí spotřebiča.
- Uvoľnite tlačidlo Program po zobrazení „SL“. Potom sa zobrazí posledná úroveň nastavenia.
- Stlačte tlačidlo programu na nastavenie požadovanej úrovne. Každé stlačenie tlačidla programu zvyšuje úroveň. Po dosiahnutí úrovne 6 sa ďalším stlačením vráti na úroveň 1.
- Posledná vybraná úroveň tvrdosti vody sa uloží do pamäte vypnutím spotřebiča tlačidlom Vyp./Zap.

## Použitie čistiaceho prostriedku

Použite len čistiaci prostriedok určený na použitie v domácich umývačkách riadu. Čistiace prostriedky skladujte na chladnom, suchom mieste mimo dosahu detí.

Doplňte čistiaci prostriedok vhodný k vybranému programu na zaistenie najlepšieho výsledku. Potrebné množstvo čistiaceho prostriedku závisí od cyklu, množstva naloženia a od úrovne znečistenia riadu.

Neplňte do priehradky na čistiaci prostriedok viac čistiaceho prostriedku, ako je potrebné, inak sa na riade a skle objavia biele škvrny alebo modrastá vrstva a môže to spôsobiť koróziu skla. Neustále používanie priveľkého množstva čistiaceho prostriedku môže spôsobiť poškodenie spotrebiča.

Používanie malého množstva čistiaceho prostriedku môže viesť k nedostatočnému čisteniu a pri tvrdej vode sa objavia biele škvrny.

Pozrite si ďalšie informácie v pokynoch výrobcu čistiaceho prostriedku.

## Naplnenie čistiaceho prostriedku

Zatlačte na západku na otvorenie dávkovača a nalejte čistiaci prostriedok.

Zatvorte veko a zatlačte naň, pokým sa neuzamkne na mieste. Dávkovač sa má opätovne plniť tesne pred spustením každého programu. Ak je riad veľmi špinavý, do komory na čistiaci prostriedok predumývania doplňte čistiaci prostriedok.

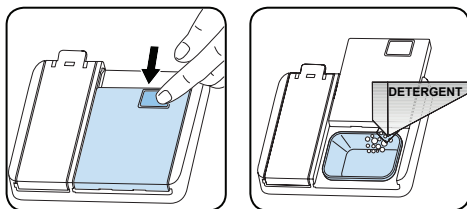

### 1.10 Používanie kombinovaných čistiacich prostriedkov

Tieto výrobky sa musia používať podľa pokynov výrobcu.

Kombinované čistiace prostriedky nikdy nedávajte do vnútornej časti ani do košíka na príbor.

Kombinované čistiace prostriedky obsahujú nielen čistiaci prostriedok, ale aj leštidlo, náhrady soli a ďalšie zložky v závislosti od kombinácie.

Pri krátkych programoch vám odporúčame nepoužívať kombinované čistiace prostriedky. Namiesto toho radšej použite práškové čistiace prostriedky. Ak sa pri používaní kombinovaných čistiacich prostriedkov vyskytnú problémy, obráťte sa na ich výrobcu.

Ak prestanete používať kombinované čistiace prostriedky, uistite sa, či sú nastavenia tvrdosti vody a leštidla stanovené na správnu úroveň.

## Používanie leštidla

Leštidlo pomáha pri osušení riadu bez zanechania flakov a škvŕn. Leštidlo je potrebné na riad bez škvŕn a čisté poháre. Leštidlo sa automaticky uvoľní počas fázy horúceho oplachovania. Ak je nastavenie dávkovania leštidla veľmi nízke, na riadoch zostávajú biele škvrny a riady neoschýňajú a neumývajú sa do čista.

Ak je nastavenie dávkovania leštidla veľmi veľké, na skle a riadoch môžete vidieť modrastú vrstvu.

## Plnenie leštidla a nastavenie

Ak chcete doplniť leštiaci prostriedok, otvorte viečko oddelenia na leštiaci prostriedok. Dolejte leštiaci prostriedok do úrovne MAX a potom viečko zatvorte. Nedolievajte veľmi veľké množstvo leštidla a prípadné fírkance urtite.

### Pre zmenu úrovne leštidla postupujte podľa nasledovných krokov ešte pred spustením spotrebiča:

- Stlačte tlačidlo programu a podržte ho.
- Zapnite spotrebič.
- Podržte tlačidlo programu stlačené, až kým „rA“ nezmlizne z displeja. Nastavenie leštidla nasleduje nastavenie tvrdosti vody.
- Spotrebič zobrazí posledné nastavenie.
- Úroveň nastavíte stlačením tlačidla programu.
- Ak chcete nastavenia uložiť, umývačku vypnite.
- Nastavenie výrobcu je „4“.

Ak riad neschne dostatočne alebo sú na ňom škvrny, zvyšte úroveň. Ak sa na riade

objavia modré škvry, znížte úroveň.

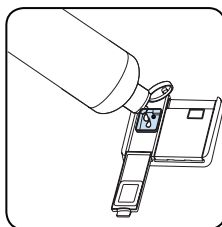
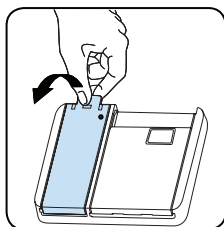

| Úroveň | Dávka leštidla                | Indikátor                  |
|--------|-------------------------------|----------------------------|
| 1      | Dávka leštidla nebola pridaná | Na displeji sa zobrazí r1. |
| 2      | 1 dávka je naplnená           | Na displeji sa zobrazí r2. |
| 3      | 2 dávky sú naplnené           | Na displeji sa zobrazí r3. |
| 4      | 3 dávky sú naplnené           | Na displeji sa zobrazí r4. |
| 5      | 4 dávky sú naplnené           | Na displeji sa zobrazí r5. |

## PLNENIE UMÝVAČKY

Najlepšie výsledky umývania dosiahnete pri dodržaní nasledujúcich pokynov.

Naplnenie umývačky riadu do kapacity uvedené výrobcom pomáha šetriť vodu a energiu.

Ručné predumytie riadu vedie k zvýšeniu spotreby vody a energie a nie je odporúčané. Hrnčeky, poháre, príbory, malé taniere a misky môžete umiestniť do horného koša. Neumiestňujte vysoké poháre vedľa seba, nebudú stáť pevne a mohli by sa tak poškodiť.

Pri umiestnení vysokých pohárov ich opierajte o okraje koša alebo police, nie o seba.

Všetok riad ako sú hrnčeky, poháre a hrnce do umývačky dávajte otvorom dole, aby sa v nich nehromadila voda.

Ak je umývačka vybavená košíkom na príbory, odporúčame ho používať, aby ste dosiahli najlepšie výsledky. Všetky veľké nádoby (hrnce, panvice, pokrievky, misy atď.) a všetky veľmi spinavé kusy riadu umiestňujte na spodnej polici.

Riad a príbory neumiestňujte jedny na druhé.



**VAROVANIE:** Uistite sa, že otáčaniu ramien s tryskami nič nebráni.



**VAROVANIE:** Uistite sa, že po naplnení umývačky priehradka na čistiaci prostriedok nie je zablokovaná.

### Odporúčanie

Pred umiestnením riadu do umývačky z neho odstráňte všetky hrubé zvyšky jedla. Umývačku spúšťajte zaplnenú.



Nevkladajte do umývačky veľmi veľké množstvo riadu a riad umiestnite vždy do správnych košov.



**VAROVANIE:** Aby ste predišli možným zraneniam, nože s dlhou rukoväťou a ostrými hranami umiestnite dnom hore.

## KAPITOLA 4: PLNĚNÍ MYČKY NÁDOBÍ

### PLNENIE UMÝVAČKY RIADU

Umiestnite riad správne do umývačky. V umývačke sú k dispozícii dva oddelené koše na riad. Dolný koš je na okrúhle a hlboké nádoby. Horný koš je určený pre tenké a úzky riad. Pre čo najlepší výsledok odporúčame používať mriežku na príbory. Aby sa zabránilo možným zraneniam, do košov umiestnite nože s dlhou rukoväťou a špicaté nože ich ostrými hrotmi smerom dolu alebo vodorovne.

**Výstraha:** Položte riad do umývačky tak, že nebude brániť hornému a dolnému ostrekovaciemu ramenu v otáčaní.

### Odkvapkávač

Vďaka nastaviteľnej výške môžete pod tieto rošty umiestniť rôzne veľké poháre. Môžete použiť rošty v 2 rôznych výškach.

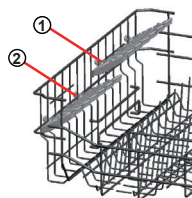

### Nastavenie výšky horného košíka

Horný koš sa nachádza v hornej časti spotrebiča. Keď dáte horný koš do dolnej pozície, môžete do neho dať veľké taniere.

Otvorte upevňovacie časti na konci horného koša otočte ich do strán, a koš vyberte. Zmeňte pozíciu koliesok; koš opäť naložte na koľajnice a časti zatvorte. Tak dáte horný koš do dolnej pozície.

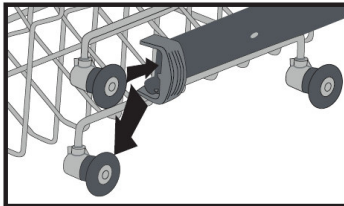
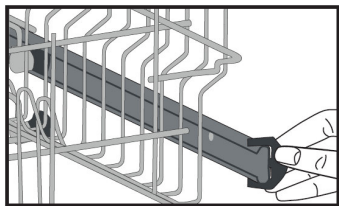

## KAPITOLA-5: PLNENIE UMÝVAČKY RIADU

### Horný kôš na príbory

Horný kôš na príbory je určený na vidličky, lyžice a nože, dlhé náčinie a malé riady.



**Výstraha:** Nože a ostatné ostré predmety musíte umiestniť horizontálne do koša na príbory.



## KAPITOLA-5: PLNENIE UMÝVAČKY RIADU

### Alternatívne uloženie do koša

#### Dolný koš

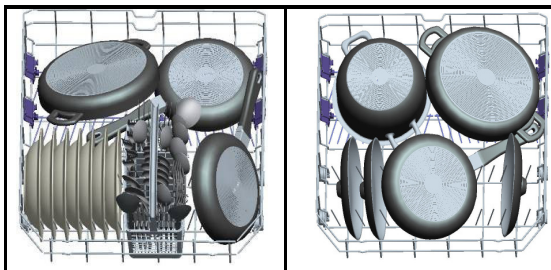

#### Horný koš

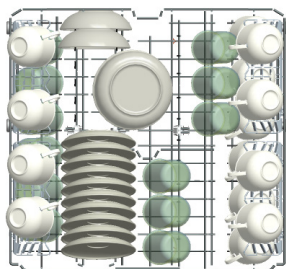

### Nesprávne naplnenie umývačky

Nesprávne naplnenie umývačky môže spôsobiť zníženie umývacieho a sušiacieho výkonu. Aby ste dosiahli najlepšie výsledky, dodržiavajte prosím pokyny výrobcu.

### Nesprávne naplnenia

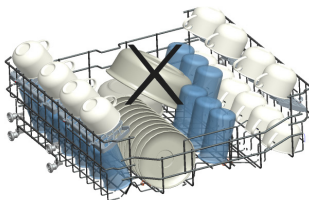
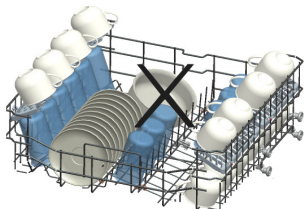
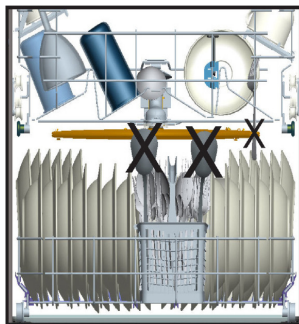
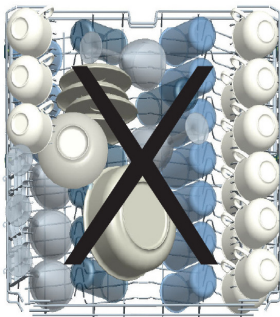

### Dôležitá poznámka pre testovacie laboratória

Podrobné informácie o výkonnostných testoch získate na tejto adrese: „[dishwasher@standardtest.info](mailto:dishwasher@standardtest.info)“. Vo svojom e-maile uveďte názov modelu a sériové číslo (20 číslíc), ktoré môžete nájsť na dverkách umývačky.

## TABUĽKA PROGRAMU

|  | P1                                      | P2   | P3  | P4                            |  | P5  | P6  |
|--|---|--|---|-------------------------------|--|---|---|
| Názov programu:  | Quick 30' (rychlo 30 min.)              | Eco  | Super 50'   | Intensive                     | Auto                                       | Hygiene   | Predumytie  |
| Typ znečistenia:   | Na mierne špinavý riad a rýchle umytie. | Štandardný program pre bežne znečistený denne používaný riad so zníženou spotrebou energie a vody. | Vhodný pre bežne špinavý riad, denné umývanie pri rýchlom programe. | Vhodné na veľmi špinavý riad. | Automatický program na veľmi špinavý riad. | Na veľmi špinavý riad, ktorý si vyžaduje hygienické umývanie. | Vhodné na oplachovanie riadu, ktorý chcete umývať neskôr. |
| Miera znečistenia:   | ľahká                                   | stredná  | silná   | silná                         | silná                                      | silná   | ľahká   |
| Množstvo čistiaceho prostriedku:<br>A: 25 cm <sup>3</sup><br>B: 15 cm <sup>3</sup> | A                                       | A  | A   | A                             | A  | A   | -   |
| Trvanie programu (h:min)   | 00:15                                   | 00:30  | 03:41   | 00:50                         | 01:57                                      | 01:25-01:57   | 02:07   |
| Spotreba energie (kWh/cykľus)  | 0.020                                   | 0.740  | 0.937   | 1.100                         | 1.700                                      | 1.450-1.700   | 1.900   |
| Spotreba vody (l/cykľus)   | 4.5                                     | 12.4   | 9.0   | 12.0                          | 17.2                                       | 11.9-17.2   | 16.0  |

- Trvanie programu sa môže zmeniť podľa množstva riadu, teploty vody, teploty okolia a vybraných dodatočných funkcií.
- Hodnoty uvedené pre iné programy ako program eco sú len orientačné.
- Ak je váš model vybavený snímačom zakalenia, namiesto intenzívneho programu má program Auto.
- Program Eco je vhodný na umývanie bežne znečistených riadov, ktorý je pri tomto použití najúčinnejší program z hľadiska kombinovanej spotreby energie a vody, a ktorý sa používa na splnenie súladu s právnymi predpismi na ekodizajn EU.
- Umývanie kuchynského riadu domácou umývačkou riadu zvyčajne spotrebováva menej energie a vody vo fáze používania než ručné umývanie, ak sa domáca umývačka riadu používa podľa pokynov výrobcu.
- Práškový čistiaci prostriedok používajte iba pri krátkych programoch.
- Krátke programy nezahŕňajú sušenie.
- Na uľahčenie sušenia odporúčame pootvoriť dvere po dokončení cyklu.
- Prístup k databáze výrobkov môžete získať načítaním QR kódu na energetickom štítku, v ktorej sa uvádzajú informácie o modeli.

 **POZNÁMKA:** Podľa nariadení 1016/2010 a 1059/2010 sa hodnoty spotreby energie Eco programu môžu líšiť. Táto tabuľka je v súlade s nariadeniami 2019/2022 a 2017/2022

## 7. OVLÁDACÍ PANEL

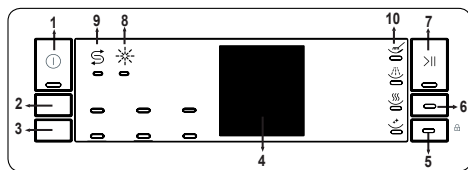

1. Tlačidlo Vyp./Zap.
2. Tlačidlo voľby programu
3. Tlačidlo Odložený štart
4. Kontrolka – Zostávajúci čas
5. Tlačidlo Tableta
6. Tlačidlo polovičnej náplne
7. Tlačidlo Štart / Pauza
8. Kontrolka leštidla
9. Indikátor soli
10. Kontrolky krokov umývania
  - a- Symbol kroku umývania
  - b- Symbol kroku oplachovania
  - c- Symbol kroku sušenia
  - d- Symbol kroku ukončenia

### 1. Tlačidlo Vyp./Zap.

Spotrebič zapnete stlačením tlačidla Vyp./Zap. Kontrolka Vyp./Zap. svieti, ak je spotrebič zapnutý.

Ak sa nestlačí žiadne tlačidlo, spotrebič sa automaticky vypne po 15 minútach.

### 2. Tlačidlo voľby programu

Stlačením tlačidla voľby programu si vyberte vhodný program.

### 3. Tlačidlo Odložený štart

Môžete odložiť čas spustenia programu od 1–2 až 24 hodín stlačením tlačidla Odložený štart pred spustením programu. Stlačením tlačidla „Štart/Pauza“ (7) aktivujete čas odloženia. Ak chcete zmeniť čas odloženia, stlačte najskôr tlačidlo „Štart/Pauza“ (7), a potom tlačidlo Odložený štart na zvolenie nového času odloženia. Na spustenie nového času odloženia opäť stlačte tlačidlo Štart/Pauza (7). Ak chcete odloženie spustenia zrušiť, musíte prepnúť na 0 hodín stlačením tlačidla Odložený štart.

Ak spotrebič vypnete po výbere a spustení času odloženia štartu, čas oneskorenia sa zruší.

### 4. Kontrolka Zostávajúci čas

Priebeh programu môžete sledovať pomocou LED kontroliek Umývanie, oplachovanie, Sušenie, Koniec (10) a kontrolky Zostávajúci čas. Ak svieti LED kontrolka Sušenie, spotrebič zostane pokojný na asi 40 – 50 minút vzhľadom na priebeh vybraného programu.

### 5. Tlačidlo Tableta

Pri použití kombinovaného čistiaceho prostriedku, ktorý obsahuje soľ a leštidlo, na spustenie možnosti Tableta stlačte tlačidlo Tableta.

### 6. Tlačidlo polovičnej náplne

Vďaka funkcii polovičnej náplne môžete skrátiť dĺžku trvania programov, ktoré ste vybrali a znížiť tak spotrebu energie a vody o polovicu.

### 7. Tlačidlo Štart/Pauza

Na spustenie vybraného programu stlačte tlačidlo Štart/Pauza. Kontrolka umývania sa zapne a kontrolka zostávajúceho času zobrazí trvanie programu. Zároveň znázorňuje zostávajúci čas v priebehu programu. Ak otvoríte dverka svojho spotrebiča, keď program prebieha, trvanie programu sa pozastaví, a potom LED svetlo Štart/Pauza bliká.

### 8. Kontrolka leštidla

Ak je hladina leštidla nízka, indikátor upozornenia na nedostatok leštidla sa zapne a musíte naplniť priehradku leštidla.

### 9. Indikátor soli

V prípade nedostatku zmäkčovacej soli sa na naznačenie potreby doplnenia soli zapne indikátor upozornenia a mali by ste do priehradky doplniť soľ.

**10. Kontrolky krokov umývania** Priebeh programu môžete sledovať prostredníctvom kontroliek kroku umývania na ovládacom paneli.

- Umývanie
- Oplachovanie
- Sušenie
- Koniec

**POZNÁMKA:** Detská poistka sa aktívuje/deaktívuje stlačením tlačidla Tableta (5) na asi 3 sekundy. Ak je aktivovaná, všetky LED svetlá blikajú a „CL“ sa raz zobrazí na kontrolke Zostávajúci čas (4). Ak je deaktivovaný, všetky LED svetlá a „CL“ zablíkajú dvakrát.

**POZNÁMKA:** Ak ste pri poslednom použitom programe použili extra funkciu, táto funkcia zostane aktívna aj pri ďalšom programe. Ak chcete túto funkciu zrušiť pri novom vybranom programe umývania, stlačte tlačidlá Polovičné naplnenie (6), Tableta (5) alebo Odložený štart (3), pokiaľ sa súvisiace kontrolky nevypnú alebo tlačidlom Vyp./Zap. (1) vypnete spotrebič, ak neprebíha žiaden program umývania. V opačnom prípade, ak je na spotrebiči spustený program umývania, používa sa najmä na pozastavenie a zrušenie sa vykoná podľa uvedeného vyššie.

### 7.1. Zmena programu

Ak chcete zmeniť program, keď je spotrebič už v prevádzke.

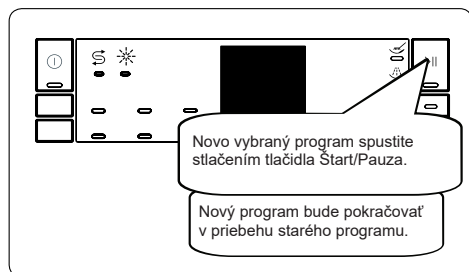
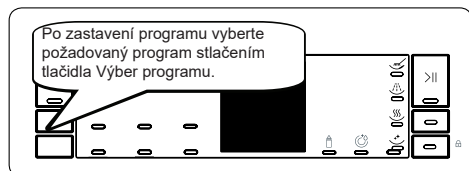
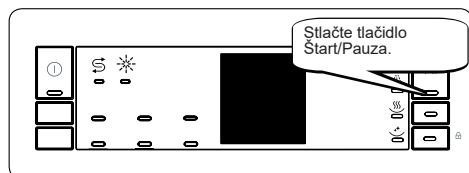

### 7.2. Zrušenie programu

Ak chcete program zrušiť počas prevádzky.

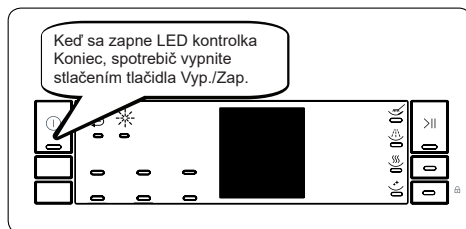
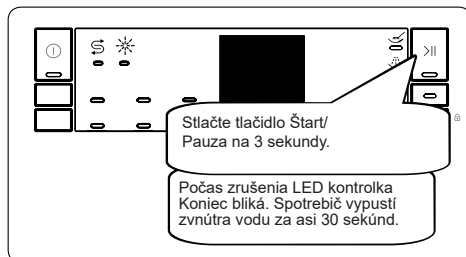

### 7.2. Vypnutie spotrebiča

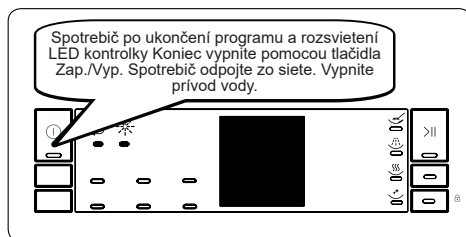

**POZNÁMKA:** Neotvárajte dvere, pokiaľ program neskončí.

**POZNÁMKA:** Na konci programu umývania môžete nechať dvere svojho spotrebiča pootvorené na urýchlenie sušenia.

**POZNÁMKA:** Ak sa dvere spotrebiča otvoria alebo pri výpadku prúdu počas umývania bude program pokračovať po zatvorení dverí alebo obnovení prúdu.

## ČISTENIE A ÚDRŽBA

Čistenie vašej umývačky riadu je dôležité na udržanie minimálnej životnosti.

Uistite sa, či je nastavenie zmäkčovania vody (ak je dostupné) správne a či sa používa správne množstvo čistiaceho prostriedku na zamedzenie hromadeniu vodného kameňa. Priehradku na soľ naplňte, keď sa rozsvieti snímač soli.

V umývačke sa časom môže nahromadiť masť a vodný kameň. V takom prípade:

- Naplňte priehradku na umývacie prostriedok, ale nekladajte žiadny riad. Vyberte program, ktorý používa vysokú teplotu a funguje pri prázdnej umývačke riadu. Ak umývačku neumyje dostatočne, použite umývacie prostriedok určený na použitie v umývačkách riadu.
- V záujme predĺženia životnosti vašej umývačky riadu spotrebič čistite pravidelne každý mesiac.
- Vlhkou utierkou pravidelne utierajte tesnenie dvierok na odstránenie usadených zvyškov alebo cudzích predmetov.

### Filtere

Filtere a ramená s tryskami čistite minimálne raz týždenne. Ak v jemných a hrubých filtroch zostanú nejaké zvyšky potravín alebo cudzie predmety, vyberte ich a dôkladne vyčistite vodou.

- a) mikrofilter      b) filter hrubých častíc  
c) kovový filter

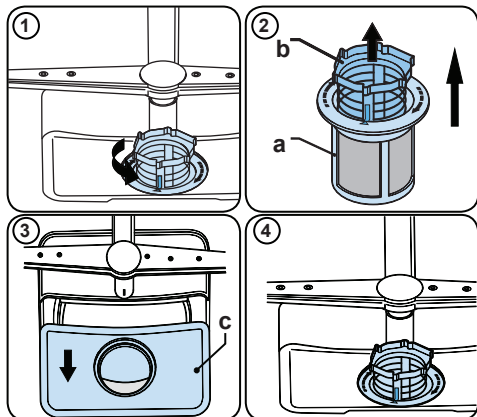

Na odobratie a vyčistenie kombinácie filtrov ju otočte proti smeru hodinových ručičiek a odoberte ju zdvihnutím hore **(1)**. Hrubý filter vytiahnite z mikrofiltra **(2)**. Potom potiahnite a odoberte kovový filter **(3)**. Filter opláchnite dostatočným množstvom vody, pokým sa zvyšky neočistia. Odmontujte filtre. Vymeňte filtračnú vložku a otočte ju v smere hodinových ručičiek **(4)**.

- Umývačku riadu nikdy nepoužívajte bez filtra.
- Nesprávne naloženie filtra zníži účinnosť umývania.
- Čisté filtre sú nevyhnutné na riadne prevádzku spotrebiča.

### Ramená s tryskami

Dbajte na to, aby otvory trysiek neboli upchaté a na ramená s tryskami sa neprilepil potravinový odpad ani cudzie predmety. Ak sa niektorá z trysiek upchala, vyberte rameno a vyčistite ho pod tečúcou vodou. Na odobratie horného ramena s tryskami odskrutkujte skrutku, ktorá ho drží na mieste, otočením v smere hodinových ručičiek a potiahnutím dolu. Uistite sa, či je matica pri opakovanom nasadení horného ramena na miesto riadne utiahnutá.

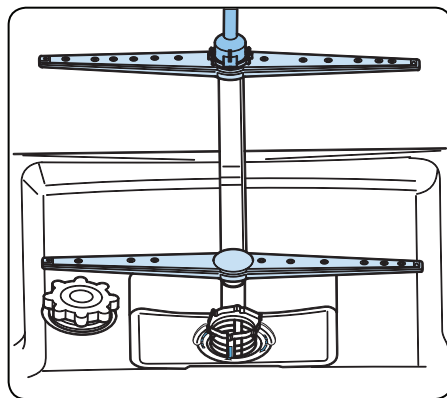

## **Vypúšťacie čerpadlo**

Veľké zvyšky jedla alebo cudzie predmety, ktoré sa zachytili na filtroch, môžu zablokovať čerpadlo odpadovej vody. Oplachovacia voda bude potom nad filtrom.

**⚠** Varovanie: nebezpečenstvo porezania!

Pri čistení čerpadla na odpadovú vodu dbajte na to, aby ste sa nezranili na kúskoch skla alebo špicatých nástrojoch.

V takom prípade:

- 1.** Najskôr spotrebič vždy odpojte od zdroja napájania.
- 2.** Vyberte koše.
- 3.** Vyberte filtre.
- 4.** Vyberte vodu, prípadne použite špongiu.
- 5.** Skontrolujte priestor a vyberte všetky cudzie predmety.
- 6.** Namontujte filtre.
- 7.** Koše vložte späť.

## AUTOMATICKÉ UPOZORNENIE NA CHYBY A ČO ROBIŤ

| KÓD CHYBY | POTENCIÁLNA CHYBA           | ČO ROBIŤ   |
|-----------|-----------------------------|--|
| F5        | Nedostatok vody             | Uistite sa, či je ventil prívodu vody otvorený a voda prúdi.     |
|           |                             | Odpojte prívodovú hadicu od ventilu a vyčistite filter v hadici. |
|           |                             | Ak chyba pretrváva, kontaktujte servis.                          |
| F3        | Nepretržitý prívod vody     | Zatvorte ventil a kontaktujte servis.                            |
| F2        | Vodu nie je možné vypustiť  | Hadica na vypustenie vody a filtre môžu byť upchaté.             |
|           |                             | Zrušte program.  |
|           |                             | Ak chyba pretrváva, kontaktujte servis.                          |
| F8        | Chyba ohrevu                | Kontaktujte servis.  |
| F1        | Pretekánie                  | Spotrebič odpojte a zatvorte ventil.                             |
|           |                             | Kontaktujte servis.  |
| FE        | Chybná elektronická karta   | Kontaktujte servis.  |
| F7        | Prehrievanie                | Kontaktujte servis.  |
| F6        | Poškodený senzor ohrievania | Kontaktujte servis.  |

Postup montáže a opravy by mal vždy vykonávať autorizovaný servisný pracovník s cieľom zamedziť možným rizikám. Výrobca nezodpovedá za škody, ktoré vyplývajú z postupov vykonaných neoprávnenými osobami. Opravy môže vykonávať len technik. Ak sa vyžaduje výmena komponentu, dbajte na použitie originálnych náhradných dielov.

Nesprávne opravy alebo použitie neoriginálnych náhradných dielov môže spôsobiť značné poškodenie a spôsobiť používateľovi značné nebezpečenstvo.

Kontaktné údaje na zákaznícku službu môžete nájsť na zadnej strane tohto dokumentu.

Hlavné funkčné originálne náhradné diely môžete podľa príslušného nariadenia o ekodizajne získať od zákazníckej služby počas obdobia aspoň 10 rokov od dátumu, kedy bol spotrebič uvedený na trh Európskeho hospodárskeho priestoru.

## KAPITOLA -9: CHYBOVÉ KÓDY A ČO ROBIŤ PRI PORUCHE

**Ak je zapnutá jedna z kontroliek sledovania programu a bliká kontrolka štartu/pauzy,**  
Dvere vášho spotrebiča sú otvorené, zatvorte dvere.

**Ak sa program nespustí**

- Skontrolujte, či je pripojená zástrčka.
- Skontrolujte poistky.
- Uistite sa, že vodovodný ventil prívodu vody je otvorený.
- Uistite sa, že ste zatvorili dvere spotrebiča.
- Uistite sa, že ste vypli spotrebič stlačením vypínača.
- Uistite sa, že filter prívodu vody a filtre spotrebiča nie sú upchaté.

**Ak stále blikajú kontrolky umývania/sušenia a ukončenia**

- Je aktívny alarm pretečenia vody
- Zatvorte kohútik a kontaktujte autorizovaný servis.

**Ak kontrolky po umývaní nezhasnú**

Skontrolujte, či je spustený vypínač.

**Ak sú v priehradke na čistiaci prostriedok zvyšky čistiaceho prostriedku**  
Čistiaci prostriedok ste pridali, keď bola priehradka na čistiaci prostriedok mokrá.

**Ak je na konci programu v umývačke voda**

- Vypúšťacia hadica je upchatá alebo skrútená.
- Filtre sú upchaté.
- Program je ešte neskončil.

**Ak sa spotrebič počas umývania zastaví**

- Výpadok napájania.
- Zlyhanie prívodu vody.
- Program môže byť v pohotovostnom režime.

**Ak počas umývania počuť zvuky trasenia a udierania**

- Riad je nesprávne umiestnený.
- Ostrekovacie rameno udiera do riadu.

**Ak na riade zostali zvyšky jedla**

- Riad bol nesprávne umiestnený do spotrebiča, striekajúca voda nedosiahla na príslušné miesta.
- Kôš je preplnený.
- Riad je opretý o seba.
- Bolo pridané malé množstvo čistiaceho prostriedku.
- Bol zvolený nevhodný, asi slabý program umývania.
- Ostrekovacie rameno je upchaté zvyškami jedla.
- Filtre sú upchaté.
- Filtre sú nesprávne namontované.
- Vypúšťacie čerpadlo je upchaté.

**Ak sú na riade biele škvrny**

- Bolo použité malé množstvo čistiaceho prostriedku.
- Nastavenie dávkovania leštidla je na veľmi nízkej úrovni.
- Aj napriek vysokému stupňu tvrdosti vody nebola použitá špeciálna soľ.
- Nastavenie systému zmäkčovania vody je na veľmi nízkej úrovni.
- Uzáver priehradky na soľ nie je dobre uzavretý.



## KAPITOLA -10: PRAKTICKÉ A UŽITOČNÉ INFORMÁCIE

### **Ak riad nechce uschnúť**

- Bol zvolený program bez sušenia.
- Dávkovanie leštidla je nastavené na nízku úroveň.
- Riad ste vybrali veľmi rýchlo.

### **Ak sú na riade hrdzavé škvrny**

- Riad z kvalitnej nehrdzavejúcej ocele je umytý nedostatočne.
- Vysoký pomer soli vo vode na umývanie.
- Uzáver priehradky na soľ nie je dobre uzavretý.
- Veľmi veľa soli vysypanej do strán a do umývačky počas plnenia soľou.
- Nezdravé uzemnenie siete.

**Kontaktujte autorizovaný servis, ak problém stále pretrváva aj po kontrolách alebo v prípade akejkoľvek poruchy, ktorá nie je popísaná vyššie.**

### **PRAKTICKÉ A UŽITOČNÉ INFORMÁCIE**

- 1- Vždy, keď nebudete používať spotrebič dlhší čas.
- Odpojte spotrebiča potom zatvorte vodu.
- Nechajte dvere pootvorené, aby sa zabránilo tvorbe nepríjemných pachov.
- Udržiavajte vnútro spotrebiča v čistote.
- 2- Eliminácia vodných kvapiek
- Umyte riad s intenzívnym programom.
- Vyberte von zo spotrebiča všetky kovové nádoby.
- Neprikladajte čistiaci prostriedok.
- 3- Ak správne umiestnite riad do spotrebiča, budete ho používať najlepšie čo sa týka spotreby energie a výkonu pri umývaní a sušení.
- 4- Pred umiestnením špinavého riadu do spotrebiča odstráňte všetky väčšie zvyšky jedla.
- 5- Spotrebič spustíte až po jeho úplnom zaplnení.
- 6- Program predumývania používajte len ak je to potrebné.
- 7- Pri výbere programu si pozrite si informácie o programe a tabuľku priemernej spotreby.
- 8- Keďže teplota v spotrebiči dosahuje vysoké hodnoty, nemali by ste ho umiestniť vedľa chladničky.
- 9- Ak sa spotrebič nachádza na mieste, na ktorom hrozia teploty pod bodom mrazu, musíte úplne vypustiť vodu, ktorá zostala v spotrebiči. Zatvorte vodovodný ventil, odpojte hadicu prívodu vody od ventlu a vypustíte vodu zo spotrebiča.

PP miska filtra v umývačke riadu obsahuje biocídny prostriedok na zabránenie množeniu baktérií.  
Aktívna látka: pyrition zinočnatý (č. CAS: 13463-41-7)

## LIKVIDÁCIA VÁŠHO STARÉHO ZARIADENIA

Tento symbol nachádzajúci sa na výrobku alebo balení označuje, že výrobok nesmie byť braný ako komunálny odpad. Namiesto toho by ste ho mali doniesť na vhodné zberné miesto, ktoré recykluje elektrické a elektronické zariadenia. Pomôžete zabrániť úrazu osôb a budete šetriť životné prostredie. Recykláciou materiálov pomôžete zachovať prírodné zdroje. Podrobnejšie informácie o recyklácii tohto výrobku vám poskytne miestny orgán, recyklačné stredisko alebo obchod, v ktorom ste zakúpili výrobok.

klugecr.sk



**55555555**

