

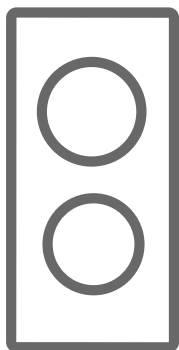

SK Varná doska / Návod na obsluhu



KPI3010B

Ďakujeme vám, že ste si vybrali tento výrobok.

Tento návod na používanie obsahuje dôležité informácie o bezpečnosti a pokyny týkajúce sa prevádzky a údržby vášho zariadenia.

Pred použitím zariadenia si prečítajte tento návod na obsluhu a uschovajte ho pre budúce použitie.

Ikona	Typ	Význam
	VÝSTRAHA	Nebezpečenstvo vážneho poranenia alebo smrti.
	NEBEZPEČENSTVO ÚRAZU ELEKTRICKÝM PRÚDOM	Nebezpečné napätie
	POŽIAR	Výstraha; Nebezpečenstvo požiaru / horľavé materiály
	UPOZORNENIE	Nebezpečenstvo poranenia alebo poškodenia majetku
	DÔLEŽITÉ/POZNÁMKA	Správna prevádzka systému

OBSAH

1. BEZPEČNOSTNÉ POKYNY	4
1.1 Všeobecné bezpečnostné upozornenia	4
1.2 Výstrahy týkajúce sa inštalácie.....	6
1.3 Počas používania	7
1.4 Počas čistenia a údržby.....	7
2. INŠTALÁCIA A PRÍPRAVA NA POUŽITIE	9
2.1 Pokyny pre inštalátora	9
2.2 Inštalácia varnej dosky	9
2.3 Elektrické pripojenie a bezpečnosť.....	11
3. FUNKCIE PRODUKTU.....	12
4. POUŽITIE PRODUKTU.....	13
4.1 Ovládanie varnej dosky	13
Detský zámok	14
5. ČISTENIE A ÚDRŽBA	16
5.1 Čistenie	16
6. RIEŠENIE PROBLÉMOV A PREPRAVA.....	18
6.1 Riešenie problémov.....	18
6.2 Preprava	18



1. BEZPEČNOSTNÉ POKYNY

- Pred použitím zariadenia si prečítajte dôkladne všetky tieto pokyny a ponechajte ich na vhodnom mieste, aby ste v prípade potreby mohli do nich nahliadnuť.
- Tento návod na obsluhu bol pripravený pre viac ako jeden model, preto vaše zariadenie nemusí obsahovať niektoré z funkcií popísaných v tomto návode na obsluhu. Z tohto dôvodu je dôležité pri čítaní návodu na obsluhu venovať osobitnú pozornosť všetkým údajom.

1.1 VŠEOBECNÉ BEZPEČNOSTNÉ UPOZORNENIA

- Toto zariadenie môžu používať deti od 8 rokov a osoby so zníženými fyzickými, zmyslovými alebo mentálnymi schopnosťami, alebo nedostatkom skúseností a znalostí, ak na ne dohliada osoba zodpovedná za ich bezpečnosť, alebo ak im táto osoba dala pokyny ohľadom používania a chápu riziká. Deti sa nesmú so zariadením hrať. Deti by nemali vykonávať čistenie a údržbu, ak na ne niekto nedohliada.

 **VÝSTRAHA:** Zariadenie a niektoré časti sa počas používania zahrievajú. Dávajte pozor, aby ste sa nedotkli ohrevných prvkov. Udržujte deti vo veku menej ako 8 rokov ďalej od zariadenia, ak nie sú pod neustálym dohľadom.

  **VÝSTRAHA:** Varenie na variči s tukom alebo olejom môže byť nebezpečné a môže spôsobiť požiar. NIKDY sa nepokúšajte uhasiť taký požiar vodou, namiesto toho vypnite zariadenie a potom prekryte plameň pokrievkou alebo protipožiarnou pokrývkou.

 **UPOZORNENIE:** Počas varenia musíte dávať pozor. Počas krátkodobého varenia musíte neustále

dávať pozor

 **VÝSTRAHA:** Nebezpečenstvo požiaru:
Neskladujte veci na varných povrchoch.

 **VÝSTRAHA:** Ak je povrch prasknutý, vypnite zariadenie, aby ste zabránili úrazu elektrickým prúdom.

- Pri indukčných varičoch nesmiete na povrch variča klásť kovové predmety, ako sú nože, vidličky, lyžice a pokrievky, pretože sa môžu zahriať.
- Pri indukčných varičoch po použití vypnite prvok variča pomocou ovládača. Nespoliehajte sa na detektor panvice.
- Pri modeloch, ktoré obsahujú veko variča, pred použitím odstráňte všetky nečistoty z veka a pred zatvorením veka nechajte sporák vychladnúť.
- Nepoužívajte zariadenie s externým časovačom alebo samostatným diaľkovým ovládaním.
- Na čistenie povrchov rúry nepoužívajte drsné abrazívne čistiace prostriedky ani drôtenky. Môžu poškriabať povrchy, čo môže viesť k rozbitiu skla dverí alebo poškodeniu povrchov.
- Na čistenie zariadenia nepoužívajte parné čističe.
- Vaše zariadenie spĺňa všetky platné miestne a medzinárodné normy a nariadenia.
- Údržbu a opravu môžu vykonávať len oprávnení servisní technici. Inštalácia a oprava vykonaná neoprávnenými technikmi môže byť nebezpečná. V žiadnom prípade nemeňte ani neupravujte špecifikácie zariadenia. Nevhodné ochranné kryty variča môžu spôsobiť nehody.
- Pred pripojením zariadenia sa uistite, či sú podmienky miestnej distribúcie (vlastnosti plynu

a tlak plynu alebo napätie a frekvencia elektrickej siete) a špecifikácie zariadenia kompatibilné.

Špecifikácie tohto zariadenia sú uvedené na štítku.

! **UPOZORNENIE:** Toto zariadenie je určené len na varenie jedla a je určené len na použitie v domácnosti. Nesmie sa použiť na žiadny iný účel, napríklad na použitie iné ako v domácnosti alebo v komerčnom prostredí alebo na ohrev miestnosti.

- Na zaistenie vašej bezpečnosti boli urobené všetky možné opatrenia. Keďže sa sklo môže rozbiť, počas čistenia by ste mali dávať pozor, aby ste sklo nepoškriabali. Zabráňte úderu alebo klepnutiu na sklo s príslušenstvom.
- Uistite sa, že napájací kábel nie je počas inštalácie zachytený alebo poškodený. Ak je napájací kábel poškodený, musí ho vymeniť výrobca, jeho servisný technik alebo podobne kvalifikované osoby, aby to bolo bezpečné.
- Udržujte deti ani zvieratá ďalej od tohto zariadenia.
- Ak sa indukčný varič používa, udržujte ho mimo dosahu predmetov citlivých na magnetické pole (ako sú kreditné karty, bankové karty, hodinky a podobné predmety). Dôrazne sa odporúča, aby sa ktokoľvek s kardiostimulátorom pred použitím indukčného variča poradil so svojím kardiológom.

1.2 VÝSTRAHY TÝKAJÚCE SA INŠTALÁCIE

- Neobsluhujte zariadenie pred jeho úplnou inštaláciou.
- Zariadenie musí nainštalovať k tomu oprávnený technik. Výrobca nie je zodpovedný za žiadne poškodenie spôsobené nesprávnym umiestnením a inštaláciou neoprávnenými osobami.
- Keď rozbalíte zariadenie, uistite sa, že sa počas

prepravy nepoškodilo. Ak sa niečo poškodilo, nepoužívajte zariadenie a okamžite kontaktujte zástupcu autorizovaného servisu. Baliace materiály (nylon, svorky, polystyrén a pod.) môžu deťom ublížiť. Okamžite ich pozbierajte a odstráňte.

- Chráňte zariadenie pred poveternostnými vplyvmi. Nevystavujte ho slnku, dažďu, snehu, prachu ani nadmernej vlhkosti.
- Materiály okolo zariadenia (t. j. skrinky) musia odolať minimálnej teplote 100 °C.
- Počas prevádzky môže stúpnuť teplota dolného povrchu variča, pod výrobok preto musí byť nainštalovaná doska.

1.3 POČAS POUŽÍVANIA

- Počas prevádzky nedávajte horľavé a zápalné materiály dovnútra ani do blízkosti zariadenia.



Nenechávajte sporák bez dozoru pri varení s pevnými či kvapalnými olejmi. Pri extrémnych podmienkach zahrievania sa môžu vznietiť. Plamene spôsobené olejom nikdy nehaste vodou. Namiesto toho sporák vypnite a panvicu zakryte vekom alebo protipožiarnou pokrývkou.

- Ak sa produkt nebude dlhší čas používať, vypnite hlavný vypínač. Ak plynové zariadenie nepoužívate, vypnite plynový ventil.
- Vždy dajte panvice do stredu varnej zóny a dajte rúčky do bezpečnej polohy, aby ste o ne nezavadili.
- Keď zariadenie nepoužívate, uistite sa, že ovládače sú vždy v polohe „0“ (stop).

1.4 POČAS ČISTENIA A ÚDRŽBY

- Pred akýmkoľvek čistením alebo údržbou sa uistite, že je vaše zariadenie odpojené zo siete.

- Pri čistení ovládacieho panela neodstraňujte ovládače.
- Na udržanie efektivity a bezpečnosti vášho zariadenia vám odporúčame vždy použiť originálne náhradné diely a v prípade potreby zavolať len našich zástupcov autorizovaného servisu.

Prehlásenie o zhode CE

CE Prehlasujeme, že naše produkty spĺňajú platné európske smernice, rozhodnutia a nariadenia a požiadavky uvedené v odkazovaných normách.

Toto zariadenie je určené len na varenie v domácnosti. Ľubovoľné iné použitie (napríklad ohrev miestnosti) je nevhodné a nebezpečné.

 Návod na obsluhu je platný pre viac modelov. Medzi týmito pokynmi a vaším modelom si môžete všimnúť rozdiely.

Likvidácia vášho starého zariadenia

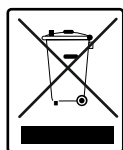

Tento symbol nachádzajúci sa na výrobku alebo balení označuje, že výrobok nesmie byť braný ako domový odpad. Namiesto toho by ste ho mali dať na vhodné zberné miesto na recykláciu elektrického a elektronického zariadenia. Zaistením správnej likvidácie tohto výrobku pomôžete zabrániť možným negatívnym následkom na životné prostredie a zdravie ľudí, ku ktorým by mohlo dôjsť pri nesprávnej manipulácii s týmto výrobkom. Podrobnejšie informácie o recyklácii tohto výrobku vám poskytne miestny orgán, recyklačné stredisko alebo predajca, od ktorého ste zakúpili tento výrobok.

2. INŠTALÁCIA A PRÍPRAVA NA POUŽITIE

! VÝSTRAHA: Toto zariadenie musí nainštalovať autorizovaný servisný personál alebo kvalifikovaný technik podľa pokynov v tomto návode na obsluhu a v súlade s platnými miestnymi predpismi.

- Nesprávna inštalácia môže spôsobiť škodu a poškodenie, za ktoré výrobca nenesie žiadnu zodpovednosť a nevzťahuje sa na to záruka.
- Pred inštaláciou sa uistite, že sú podmienky miestnej distribúcie (napätie a frekvencia elektrickej siete a/alebo vlastnosti plynu a tlak plynu) a požiadavky zariadenia kompatibilné. Požiadavky tohto zariadenia sú uvedené na štítku.
- Musíte dodržiavať zákony, nariadenia, smernice a normy platné v krajine používania (bezpečnostné nariadenia, správnu recykláciu v súlade s nariadeniami, a pod.)

2.1 POKYNY PRE INŠTALATÉRA

Všeobecné pokyny

- Po odstránení baliaceho materiálu zo zariadenia a prislúšenstva skontrolujte, či zariadenie nie je poškodené. Ak máte podozrenie, že je niečo poškodené, nepoužívajte zariadenie a okamžite kontaktujte autorizovaný servisný personál alebo kvalifikovaného technika.
- Dávajte pozor na to, aby v blízkosti zariadenia neboli žiadne horľavé materiály, napríklad záclony, olej, šaty a pod. Tie totiž môžu spôsobiť požiar.
- Pracovná plocha a nábytok obklopujúci zariadenie musia byť vyrobené z materiálov odolných voči teplotám nad 100 °C.
- Ak sa má nad zariadenie umiestniť digestor alebo skriňa, mala by byť bezpečná vzdialenosť medzi sporákom a ľubovoľnou skriňou / digestorom tak, ako je to uvedené nižšie.

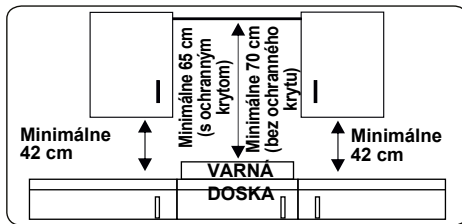

- Zariadenie by nemalo byť inštalované priamo nad umývačkou riadu, chladničkou, mrazničkou, práčku alebo sušičku bielizne.
- Ak je základňa zariadenia prístupná ručne, musí sa pod základňu zariadenia namontovať zábrana z vhodného materiálu, ktorá zabráni prístupu k základni zariadenia.
- Ak je varič nainštalovaný nad rúrou, rúra by mala mať chladiaci ventilátor.
- Uistite sa, že je indukčný varič dobre vetraný a že nie je blokovaný vstup a výstup vzduchu.

2.2 INŠTALÁCIA VARNEJ DOSKY

Zariadenie sa dodáva s inštaláčnou súpravou zahŕňajúcou lepiaci tesniaci materiál, upevňovacie držiaky a skrutky.

- Odrežte rozmery otvoru podľa obrázka. Nájdite otvor na pracovnej ploche tak, aby po inštalácii variča boli splnené nasledujúce požiadavky.

B (mm)	290	min. A (mm)	50
T (mm)	510	min. C (mm)	50
V (mm)	56	min. E (mm)	250
C1 (mm)	270	min. F (mm)	10
C2 (mm)	490	G (mm)	20
H (mm)	50	I (mm)	38
J (mm)	5		

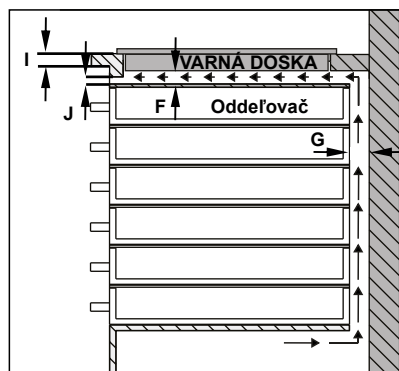
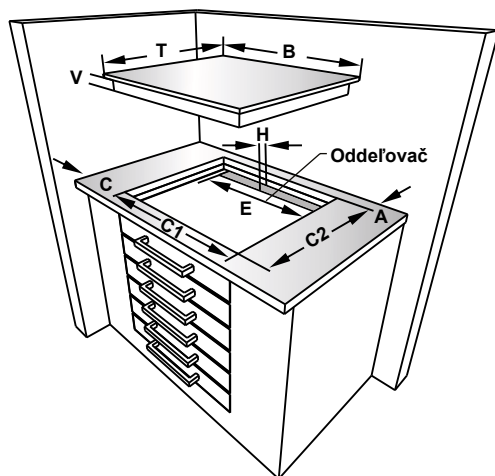
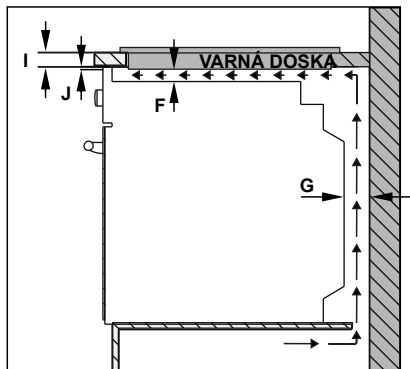
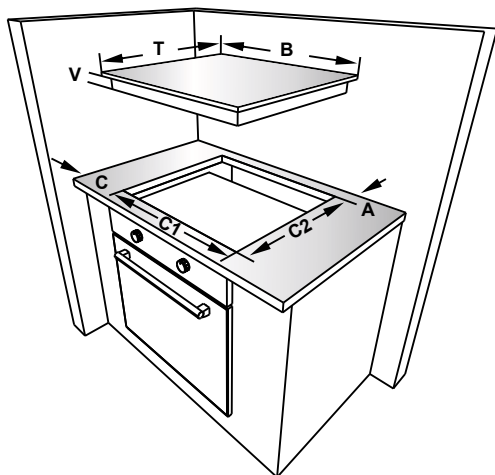

- Vložte varnú dosku do výrezu. Na sporáku vyznačte umiestnenie variča.

- Odstráňte varnú dosku. Vložte tesnenie na čiaru, ktorú ste označili. Uistite sa, že je tesnenie v strede čiar. Zaisťte, aby sa spoje prekrývali v rohoch a aby pozdĺž tesniaceho materiálu nezostali žiadne medzery.

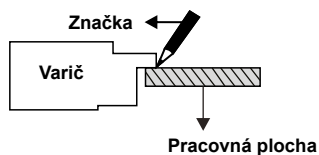

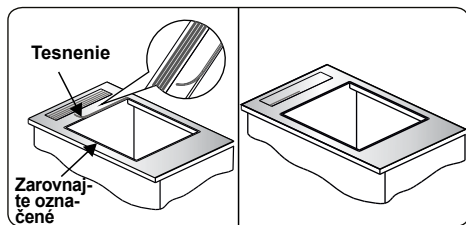

- Vložte zariadenie do otvoru a upevnite ho na mieste pomocou držiakov (A) a skrutiek (B). Nastavte polohu držiakov v závislosti od hrúbky pracovnej plochy a rovnomerne dotiahnite skrutky. Z okolia zariadenia opatrne vyrežte prebytočný tesniaci materiál (C).

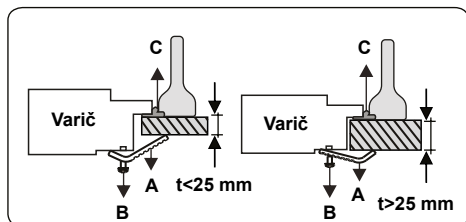
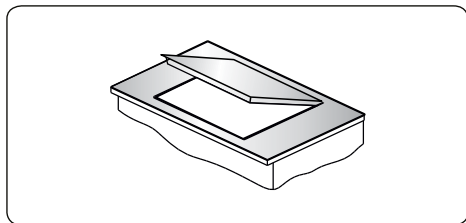

2.3 ELEKTRICKÉ PRIPOJENIE A BEZPEČNOSŤ

⚠ VÝSTRAHA: Elektrické pripojenie tohto zariadenia musí urobiť oprávnený servisný personál alebo kvalifikovaný elektrikár, a to podľa pokynov v tomto návode na obsluhu a v súlade s aktuálnymi nariadeniami.

⚠ VÝSTRAHA: TOTO ZARIADENIE MUSÍ BYŤ UZEMNENÉ.

- Pred pripojením zariadenia k napájaciemu zdroju je potrebné skontrolovať, či je napätie zariadenia (vyrazené na identifikačnom štítku zariadenia) v súlade s dostupným sieťovým napätím a elektrické vedenie v sieti by malo byť schopné zvládnuť menovitý výkon zariadenia (ktorý je tiež uvedený na identifikačnom štítku).

- Počas inštalácie použite izolované káble. Nesprávne pripojenie môže poškodiť vaše zariadenie. Ak je sieťový kábel poškodený a je potrebné ho vymeniť, mal by to urobiť kvalifikovaný personál.
- Nepoužívajte adaptéry, viacnásobné zásuvky a/alebo predĺžovacie káble.
- Napájací kábel by mal byť umiestnený mimo horúcich častí zariadenia a nesmie sa ohýbať ani stlačiť. V opačnom prípade by sa kábel mohol poškodiť a spôsobiť skrat.
- Ak zariadenie nie je pripojené k sieťovej zásuvke pomocou zástrčky, musí sa na splnenie bezpečnostných predpisov použiť odpojovač pre všetky póly (s minimálnou vzdialenosťou kontaktov 3 mm).
- Prepínač s poistkou musí byť po inštalácii zariadenia ľahko dostupný.
- Skontrolujte, či sú všetky spoje správne dotiahnuté.
- Pripevnite napájací kábel do káblovej svorky a potom zatvorte kryt.
- Pripojenie svorkovnice je umiestnené na svorkovnici.

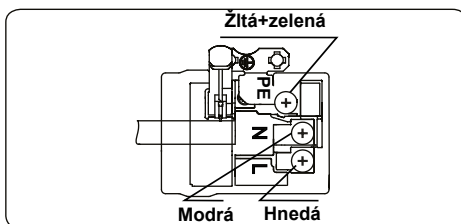

3. FUNKCIE PRODUKTU



Dôležité: Technické údaje produktu sa líšia a vzhľad vášho zariadenia sa môžu líšiť od ilustrácií nižšie.

Zoznam komponentov

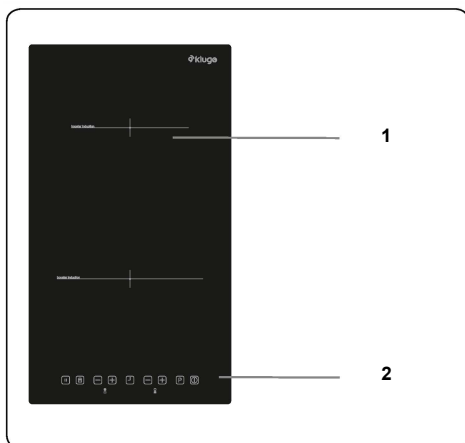

1. Indukčná zóna
2. Ovládací panel

4. POUŽITIE PRODUKTU

4.1 OVLÁDANIE VARNEJ DOSKY

Ovládanie indukčnej zóny

Informácie uvedené v nasledujúcej tabuľke slúžia len ako pomôcka.

Nastavenia	Použitie na
0	Vypnutý prvok
1 – 3	Ohrev delikátnych potravín
4 – 5	Jemné varenie, pomalý ohrev
6 – 7	Opätovný ohrev a silné varenie
8	Vrenie, praženie a opaľovanie
9	Maximálne teplo
P	Funkcia posilnenia

Riad

- Použite hrubý, plochý riad s hladkým dnom dobrej kvality vyrobený z ocele, smaltovanej ocele, liatiny alebo nehrdzavejúcej ocele. Kvalita a zloženie riadu má priamy dopad na výkon pri varení.
- Nepoužívajte riad s konkávnym alebo konvexným dnom. Kuchynský riad z hliníka a nehrdzavejúcej ocele s neferomagnetickým spodkom, sklo, meď, mosadz, keramika, porcelán sú nevhodné na indukčný ohrev.
- Ak chcete skontrolovať, či je riad vhodný na indukčné varenie, môžete pridržať magnet na dolnej časti riadu. Ak magnet príľne, riad je zvyčajne vhodný alebo môžete do riadu dať trochu vody, keď je zóna varenia nastavená na maximálnu úroveň. Voda sa musí o niekoľko sekúnd zohriať.
- Pri použití určitých panvíc môžete z panvíc začuť rôzne zvuky. To je spôsobené dizajnom panvíc a nemá to vplyv na výkon alebo bezpečnosť variča.
- Na dosiahnutie najlepšieho výkonu varenia by sa mala panvica umiestniť do stredu zóny varenia.
- Ak je na zónu varenia umiestnená nevhodná panvica alebo žiadna panvica, keď na displeji zóny varenia vyberiete stupeň výkonu, zabliká symbol . Zóna varenia sa po 2 minútach automaticky vypne.

- Ak na zónu varenia umiestnite vhodnú panvicu, symbol zmizne a varenie bude pokračovať s vybraným stupňom výkonu.
- Aby sa dosiahol čo najlepší prenos energie, priemer dolnej časti riadu by sa mal zhodovať s priemerom zóny varenia.
- Pre zóny varenia s priemerom 160 mm by mal byť minimálny priemer riadu D120 mm, pre zóny varenia s priemerom 210 mm by mal byť minimálny priemer riadu D140 mm a pre zóny varenia s priemerom 290 mm by mal byť minimálny priemer riadu D160 mm.

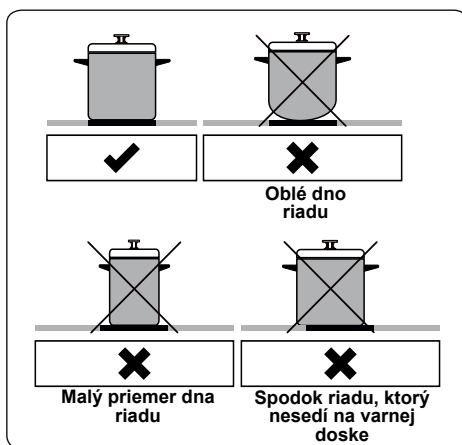

Zariadenie sa ovláda dotykom tlačidiel a funkcie sa potvrdzujú zobrazeniami a zvukovými signálmi.

Ovládanie dotykovj radiacej jednotky

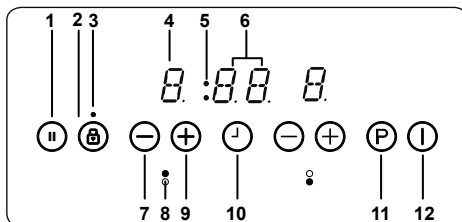

- 1- Inteligentná pauza
- 2- Zámka tlačidiel
- 3- Indikátor uzamknutia tlačidiel
- 4- Displej ohrievača
- 5- Indikátory zóny varenia s funkciou časovača

- 6- Displej časovača
- 7- Zníženie nastavenia ohrievača/časovača
- 8- Indikátor ohrievača
- 9- Zvýšenie nastavenia ohrievača/časovača
- 10- Výber časovača
- 11- Posilnenie
- 12- Zap./Vyp.

Použite indukčné varné zóny s vhodným riadom.

Po zapojení sieťového napájania sa na chvíľu rozsvietia všetky displeje. Potom varná doska prejde do pohotovostného režimu a je pripravený na použitie.

Varič sa ovláda stlačením príslušného elektronického tlačidla. Po každom stlačení tlačidla začujete zvuk bzučiaka.

Zapnutie zariadenia

Zapnite varnú dosku dotykom vypínača (ⓘ). Na všetkých displejoch ohrievačov bude svietiť „0“ a budú blikať bodky vpravo dole. (Ak do 20 sekúnd nevyberiete žiadnu varnú zónu, varnú dosku sa automaticky vypne.)

Vypnutie zariadenia

Vypnite varnú dosku kedykoľvek dotykom tlačidla (ⓘ).

Vypínač (ⓘ) má pri vypínaní vždy prioritu.

Zapnutie varných zón

Dotknite sa tlačidla, ktoré zodpovedá zóne, na ktorej chcete variť. Na zvolenom displeji varnej zóny sa zobrazí statická bodka a prestanú svietiť blikajúce bodky na všetkých ostatných displejoch varných zón.

Vyberte nastavenie teploty pomocou tlačidla nastavenia zvýšenia ohrevu (+) alebo tlačidla nastavenia zníženia ohrevu (-). Zóna je teraz pripravená na varenie. Pre rýchlejšie varenie vyberte požadovanú úroveň varenia a potom sa dotknite tlačidla „P“ na aktiváciu funkcie posilnenia ohrevu.

Vypnutie varných zón

Stlačením tlačidla výberu ohrievača vyberte zónu, ktorú chcete vypnúť. Pomocou tlačidla (-) znížte teplotu až na „0“. (Súčasnym stlačením tlačidiel (+) a (-) dáte teplotu na „0“)

Ak je varná zóna horúca, namiesto „0“ sa zobrazí písmeno „H“.

Vypnutie všetkých varných zón

Ak chcete naraz vypnúť všetky varné zóny, stlačte tlačidlo (ⓘ).

V pohotovostnom režime sa na všetkých horúcich varných zónach objaví písmeno

„H“.

Indikátor zvyškového tepla

Indikátor zvyškového tepla udáva, že sklokeramická oblasť má teplotu, ktorá je nebezpečná na dotyk.

Po vypnutí varnej zóny sa na príslušnom displeji zobrazí písmeno „H“, pokiaľ teplota príslušnej varnej zóny neklesne na bezpečnú úroveň.

Inteligentná pauza

Keď je aktivovaná inteligentná pauza, znižuje výkon všetkých varných zón, ktoré boli zapnuté.

Ak potom deaktivujete inteligentnú pauzu, varné zóny sa automaticky vrátia na predchádzajúcu úroveň.

Ak nedeaktivujete inteligentnú pauzu, horný panel sporáka sa po 30 minútach vypne.

Ak chcete aktivovať inteligentnú pauzu, dotknite sa (ⓘ). Výkon aktivovaných varných zón sa zníži na úroveň 1 a na všetkých displejoch sa zobrazí značka „II“.

Ak chcete deaktivovať inteligentnú pauzu, dotknite sa opäť (ⓘ). Značka „II“ zmizne a ohrievače sa vrátia na predtým nastavenú úroveň.

Funkcia bezpečného vypnutia

Varná zóna sa automaticky vypne, ak nastavenie ohrevu nebolo určitú dobu upravené. Zmenou v nastavení ohrevu varnej zóny resetujete dobu na počiatočnú hodnotu. Táto počiatočná hodnota závisí od vybratej úrovne teploty.

Nastavenie ohrevu	Vyp. bezpečnostného prepínača po
1 – 2	6 hodine
3 – 4	5 hodine
5	4 hodine
6 – 9	1,5 hodine

Detská zámka

Po zapnutí zariadenia môžete aktivovať funkciu detskej zámky. Ak chcete aktivovať detskú zámku, súčasne stlačte tlačidlo nastavenia zvýšenia ohrevu (+) a tlačidlo nastavenia zníženia ohrevu (-) a potom opäť stlačte tlačidlo nastavenia zvýšenia ohrevu (+). Na displejoch všetkých varných zón sa zobrazí písmeno „L“, ktoré značí, že sú uzamknuté, a ovládacie prvky nemožno použiť. (Ak je varná zóna horúca, budú sa striedať písmená „L“ a „H“.)

Varná doska zostane v stave uzamknutia,

pokým sa neodomkne, aj keď sa vypne a zapne zariadenie.

Ak chcete deaktivovať detksú zámku, najskôr najprv zapnite varnú dosku. Súčasne stlačte tlačidlo nastavenia zvýšenia ohrevu (+) a tlačidlo nastavenia zníženia ohrevu (-) a potom opäť stlačte tlačidlo nastavenia zníženia ohrevu (-). Už sa nebudete zobrazovať „L“ a varná doska sa vypne.

Uzamknutie tlačidiel

Funkcia uzamknutia tlačidiel sa používa počas prevádzky na nastavenie „bezpečného režimu“ na zariadení. Dotykom tlačidiel nebude možné vykonať žiadne úpravy (napríklad nastavenie teploty). Môžete len vypnúť zariadenie.

Funkciu zámku aktivujete tak, že podržíte tlačidlo uzamknutia tlačidiel (Ⓜ) po dobu aspoň 2 sekundy. Táto operácia sa potvrdí bzučiakom. Po úspešnom stlačení indikátor uzamknutia tlačidiel zabliká a varná doska sa zablokuje.

Funkcia časovača

Funkcia časovača je k dispozícii v dvoch verziách:

Minútka (1..99 min.)

Minútka sa dá ovládať, ak sú varné zóny vypnuté. Displej časovača zobrazí „00“ a blikajúcu bodku.

Dotknite sa tlačidla (+) na zvýšenie času alebo sa dotknite tlačidla (-) na zníženie času. Rozsah je medzi 0 a 99 minútami. Ak v počas 10 sekúnd nedôjde k žiadnej operácii, nastaví sa časovač minútky a blikajúca bodka zmizne. Po nastavení časovača začne odpočítavanie.

Keď časovač dosiahne na nulu, zaznie signál a displej časovača začne blikať. Zvukový signál sa automaticky zastaví po 2 minútach a/alebo po stlačení ľubovoľného tlačidla.

Minútka sa dá kedykoľvek zmeniť alebo vypnúť pomocou tlačidla nastavenia časovača (Ⓜ) a/alebo tlačidla zníženia časovača (-). Vypnutím varnej dosky dotknutím sa (Ⓜ) tiež vypnete minútku.

Časovač varnej zóny (1..99 min.)

Keď je varná doska zapnutý, pre každú varnú zónu sa dá naprogramovať nezávislý časovač.

Vyberte varnú zónu, potom vyberte nastavenie teploty a nakoniec aktivujte tlačidlo nastavenia časovača (Ⓜ). Časovač sa dá naprogramovať na vypnutie varnej

zóny. Okolo časovača sú štyri LED diódy. Tie indikujú, pre ktorú varnú zónu bol nastavený časovač.

10 sekúnd po poslednej operácii sa displej časovača zmení na časovač, ktorý je nasledujúci (pri nastavení časovača pre viac ako jednu varnú zónu).

Keď varná doska doba nastavená na časovači, zaznie zvukový signál a na displeji časovača bude svietiť „00“, zabliká LED dióda priradeného časovača varnej zóny. Naprogramovaná varná zóna sa vypne a ak je varná zóna horúca, zobrazí sa písmeno „H“.

Zvukový signál a blikanie LED diódy časovača sa automaticky zastaví po 2 minútach a/alebo po dotknutí sa ľubovoľného tlačidla.

Bzučiaci

Keď je varič v prevádzke, pomocou bzučiaci sa signalizujú nasledujúce aktivity.

- Normálnu aktiváciu tlačidla sprevádza krátky zvukový signál.
- Nepretržitú obsluhu tlačidiel po dlhšiu dobu (10 sekúnd) sprevádza dlhší, prerušovaný zvukový signál.

Funkcia posilnenia







Na použitie tejto funkcie je potrebné zvoliť varnú zónu s požadovanou úrovňou varenia. Potom stlačte tlačidlo P (Posilnenie).

Funkciu posilnenia môžete aktivovať len vtedy, ak sa dá použiť s vybranou varnou zónou. Ak je aktívna funkcia posilnenia, na príslušnom displeji sa zobrazí „P“.

Aktiváciu posilnenia sa môže presiahnuť maximálny príkon, v takom prípade sa aktivuje integrované riadenie výkonu.

Potrebné zníženie výkonu sa zobrazí blikaním displeja príslušnej varnej zóny. Blikanie trvá 3 sekundy a umožňuje ďalšie prispôsobenie nastavení pred znížením výkonu.

Chybové kódy	
Ak dôjde k chybe, na displejoch ohrievačov sa zobrazí chybový kód.	
E1	Ventilátor je deaktivovaný. Zavolajte autorizovaný servis.

E3	Napájacie napätie je iné ako menovité hodnoty. Vypnite varnú dosku stlačením  , počkajte, pokým nezmizne „H“ pre všetky zóny, zapnite varnú dosku stlačením  a pokračujte v používaní. Ak sa rovnaká chyba zobrazí opäť, zavolajte autorizovaný servis.
E4	Frekvencia napájania sa líši od menovitých hodnôt. Vypnite varnú dosku stlačením  , počkajte, pokým nezmizne „H“ pre všetky zóny, zapnite varnú dosku stlačením  a pokračujte v používaní. Ak sa rovnaká chyba zobrazí opäť, vypnite a zapnite zástrčku spotrebiča. Zapnite varič stlačením  a pokračujte v jeho používaní. Ak sa rovnaká chyba zobrazí opäť, zavolajte autorizovaný servis.
E5	Vnútna teplota varnej dosky je veľmi vysoká, vypnite varnú dosku stlačením  a nechajte ohrievače vychladnúť.
E6	Komunikačná chyba medzi dotykovým ovládaním a varnou zónou. Zavolajte autorizovaný servis.
E7	Senzor teploty cievky je deaktivovaný. Zavolajte autorizovaný servis.
E8	Senzor teploty chladíča je deaktivovaný. Zavolajte autorizovaný servis.
EA	Chyba saturácie veľkej cievky. Vypnite varnú dosku stlačením vypínača, zapnite varnú dosku stlačením vypínača a pokračujte v používaní. Ak sa rovnaká chyba zobrazí znova, zavolajte autorizovaný servis.
EC	Chyba napájacieho napätia. Vypnite varnú dosku stlačením vypínača, zapnite varnú dosku stlačením vypínača a pokračujte v používaní. Ak sa rovnaká chyba zobrazí znova, zavolajte autorizovaný servis.
C1-C8	Upozornenie mikroprocesora. Vypnite varnú dosku stlačením vypínača, zapnite varnú dosku stlačením vypínača a pokračujte v používaní. Ak sa rovnaká chyba zobrazí znova, zavolajte autorizovaný servis.

5. ČISTENIE A ÚDRŽBA

5.1 ČISTENIE

 **VÝSTRAHA:** Pred čistením zariadenia vypnite a nechajte ho vychladnúť.

Všeobecné pokyny

- Pred použitím na vašom zariadení skontrolujte, či sú čistiace materiály vhodné a odporúčané výrobcom.
- Použite krémové alebo kvapalinové čistiace prostriedky, ktoré neobsahujú pevné častice. Nepoužívajte leptavé (žieravé) krémy, drsné čistiace prášky, drsnú drôtenú vlnu alebo tvrdé nástroje, pretože by mohli poškodiť povrch sporáka.

 Nepoužívajte čistiace prostriedky, ktoré obsahujú pevné častice, ktoré by mohli poškrabať sklo, smaltované a/alebo natreté časti zariadenia.

- Ak by nejaké kvapaliny pretiekli, okamžite ich vyčistite, aby nedošlo k poškodeniu častí.

 Na čistenie žiadnej časti zariadenia nepoužívajte parné čističe.

Čistenie keramického skla

Keramické sklo pojme ťažké kuchynské náradie, ale môže sa rozbiť, ak do neho narazíte ostrým predmetom.

 **VÝSTRAHA:** Keramické sporáky – ak je povrch prasknutý, vypnite prístroj a zavolajte servis, aby nedošlo k úrazu elektrickým prúdom.

- Na čistenie keramického skla používajte krémový alebo tekutý čistiaci prostriedok. Potom ho opláchnite a dôkladne vysušte suchou handričkou.

 Nepoužívajte čistiace prostriedky určené pre oceľ, pretože môžu poškodiť sklo.

- Ak sa na dno riadu alebo nátery použijú látky s nízkou teplotou topenia, môže dôjsť k poškodeniu sklokeramického sporáka. Ak na horúci sklokeramický sporák spadli plast, cinová fólia, cukor alebo sladké jedlá, zoškrabte ich z horúceho povrchu čo najrýchlejšie a najbezpečnejšie. Ak sa tieto látky roztopia, môžu poškodiť sklokeramický sporák. Ak varíte veľmi sladké jedlá, napríklad džem, ak je to možné, naneste vopred vrstvu vhodného ochranného prostriedku.

- Prach na povrchu musíte očistiť vlhkou handričkou.
- Akékoľvek zmeny farby na keramickom skle neovplyvnia štruktúru alebo trvanlivosť keramiky a nie sú spôsobené zmenou v materiáli.

Farebné zmeny keramického skla môžu byť spôsobené niekoľkými príčinami:

1. Rozliate jedlo nebolo z povrchu vyčistené.
2. Pri použití nesprávneho riadu na variči povrch eroduje.
3. Použitie nesprávnych čistiacich materiálov.

Čistenie častí z nehrdzavejúcej ocele (ak nejaké sú)

- Pravidelne čistite časti vášho zariadenia, ktoré sú z nehrdzavejúcej ocele.
- Časti z utierkou ocele utrite mäkkou handričkou namočenou vo vode. Potom ich dôkladne vysušte suchou utierkou.



Časti z nehrdzavejúcej ocele nečistite, ak sú ešte stále teplé.



Nenechávajte ocot, kávu, mlieko, soľ, vodu, citrónovú alebo paradajkovú šťavu na nehrdzavejúcej oceli dlhý čas.

6. RIEŠENIE PROBLÉMOV A PREPRAVA

6.1 RIEŠENIE PROBLÉMOV



Ak problém s vaším zariadením pretrváva aj po vykonaní týchto základných krokov na riešenie problémov, kontaktujte autorizovaný servisný personál alebo kvalifikovaného technika.

Problém	Možná príčina	Riešenie
Displej ovládacej dosky variča je zatemnený. Varná doska alebo varné zóny sa nedajú zapnúť.	Zariadenie nie je pod prúdom.	Skontrolujte v domácnosti poistku zariadenia. Pomocou iných elektronických zariadení skontrolujte, či nedošlo k prerušeniu napájania.
Varná doska sa počas používania vypne a na každom displeji blíkajú „F“.	Ovládacie prvky sú vlhké alebo je na nich nejaký predmet.	Vysušte ovládacie prvky alebo odstráňte predmet.
Varná doska sa počas používania vypne.	Jedna z varných zón bola zapnutá príliš dlho.	Varnú zónu môžete opäť použiť jej opätovným zapnutím.
Ovládacie prvky varnej dosky nefungujú a LED dióda detskej poistky svieti.	Je aktívna detská zámka.	Vypnite detskú zámku.
Panvice počas varenia vydávajú hluk alebo varná doska počas varenia vydáva zvuk cvakania.	To je pri riadi na indukčnú varnú dosku normálne. Je to spôsobené prenosom energie z varnej dosky do riadu.	To je normálne. Neexistuje žiadne riziko ani pre váš varič, ani pre váš riad.
Na displeji pri jednej z varných zón svieti symbol „U“.	Na zóne varenia nie je žiadna panvica alebo je táto panvica nevhodná.	Použite vhodnú panvicu.
Stupeň výkonu 9 alebo „P“ sa automaticky zníži. Ak zvolíte stupeň výkonu „P“ alebo 9 súčasne na dvoch zvarných zónach, ktoré sú na tej istej strane.	Je dosiahnutý maximálny stupeň výkonu pre dve zóny	Prevádzka oboch zón na stupni výkonu „P“ alebo 9 by prekročila povolený maximálny stupeň výkonu pre tieto dve zóny.

6.2 PREPRAVA

Ak potrebujete produkt prepraviť, použite originálny obal produktu a prenášajte ho v pôvodnom balení. Dodržiavajte prepravné značky na obale. Páskou pripevnite na všetky nezávislé časti, aby ste zabránili poškodeniu produktu počas prepravy.

Ak nemáte originálny obal, pripravte si prepravnú krabicu tak, aby bolo zariadenie, najmä vonkajšie povrchy produktu, chránené pred vonkajšími hrozbami.

7. TECHNICKÉ ÚDAJE

INFORMAČNÍ LIST O ENERGETICKÉ ÚČINNOSTI

Značka		
Model		KPI3010B
Typ plotny		Elektrina
Počet varných zón		2
Technologie ohřevu 1		Indukce
Velikost 1	cm	Ø 16,0
Spotřeba energie 1	hm/kg	189,0
Technologie ohřevu 2		Indukce
Velikost 2	cm	Ø 20,0
Spotřeba energie 2	hm/kg	189,0
Spotřeba energie plotny	hm/kg	189,0
Tato plotna splňuje EN 60350-2		
Tipy pro úsporu energie		
Deska		
- Používejte nádobí s rovným dnem.		
- Používejte nádobí vhodné velikosti.		
- Používejte nádobí s poklicí.		
- Minimalizujte množství kapaliny nebo tuku.		
- Když se kapalina začne vařit, snižte nastavení.		

Oficiálny distribútor značky Kluge pre Slovensko:
ELEKTRO STORE SK, s.r.o.
Horná 116
022 01 Čadca
Slovenská republika

Záručný a pozáručný servis:
tel.: +421 915 473 787
email: hlaseni.reklamaci@elmax.cz

Predaj náhradných dielov: tel: +421 915 473 787
email: servis@elmax.cz

www.kluge.sk

52202020

