



Thinking of you
Electrolux



EGD6576

CS VARNÁ DESKA	NÁVOD K POUŽITÍ	2
RO PLITĂ	MANUAL DE UTILIZARE	21
SK VARNÝ PANEL	NÁVOD NA POUŽÍVANIE	40
SL KUHALNA PLOŠČA	NAVODILA ZA UPORABO	59

OBSAH

BEZPEČNOSTNÍ INFORMACE	3
POPIS SPOTŘEBIČE	6
DENNÍ POUŽÍVÁNÍ	8
UŽITEČNÉ RADY A TIPY	11
ČIŠTĚNÍ A ÚDRŽBA	13
ODSTRAŇOVÁNÍ ZÁVAD	14
INSTALACE	16
TECHNICKÉ INFORMACE	19
POZNÁMKY K OCHRANĚ ŽIVOTNÍHO PROSTŘEDÍ	20

MYSLÍME NA VÁS

Děkujeme, že jste si zakoupili spotřebič značky Electrolux. Vybrali jste si produkt, se kterým jsou spjaty desítky let profesionálních zkušeností a inovací. Tento důmyslný a stylový spotřebič byl navržen s ohledem na jeho uživatele. Kdykoliv jej tak používáte, můžete se spolehnout, že pokaždé dosáhnete skvělých výsledků.

Vítá Vás Electrolux.

Navštivte naše stránky ohledně:



Rady ohledně používání, brožury, poradce při potížích, servisních informací:
www.electrolux.com



Registrace vašeho spotřebiče, kterou získáte lepší servis:
www.electrolux.com/productregistration



Nákupu příslušenství, spotřebního materiálu a originálních náhradních dílů pro váš spotřebič:
www.electrolux.com/shop

PÉČE O ZÁKAZNÍKY A SERVIS

Doporučujeme používat originální náhradní díly.

Při kontaktu se servisním střediskem se ujistěte, že máte k dispozici následující údaje.

Tyto informace jsou uvedeny na typovém štítku. Model, výrobní číslo (PNC), sériové číslo.



Upozornění / Důležité bezpečnostní informace.



Všeobecné informace a rady



Upozornění k ochraně životního prostředí

Změny vyhrazeny.



BEZPEČNOSTNÍ INFORMACE

Tento spotřebič je vhodný pro následující trhy: **CZ** **RO** **SK** **SL**

Tento návod si pečlivě přečtete ještě před instalací spotřebiče a jeho prvním použitím. Výrobce nezodpovídá za škody a zranění způsobená nesprávnou instalací či chybným používáním. Návod k použití vždy uchovávejte spolu se spotřebičem pro jeho budoucí použití.

BEZPEČNOST DĚTÍ A POSTIŽENÝCH OSOB



UPOZORNĚNÍ

Hrozí nebezpečí udušení, úrazu nebo jiných trvalých následků.

- Nedovolte, aby spotřebič používaly osoby, včetně dětí, se zhoršenými fyzickými a smyslovými schopnostmi, sníženými mentálními funkcemi nebo nedostatkem zkušeností a znalostí. Takové osoby mohou spotřebič používat jen pod dozorem nebo vedením osob odpovědných za jejich bezpečnost.
- Nenechte děti hrát si se spotřebičem.
- Všechny obaly uschovejte z dosahu dětí.
- Je-li spotřebič v provozu nebo pokud chladne, nedovolte dětem a domácím zvířatům, aby se k němu přibližovali. Přístupné části jsou horké.
- Pokud je spotřebič vybaven dětskou bezpečnostní pojistkou, doporučuje se ji aktivovat.

INSTALACE



UPOZORNĚNÍ

Tento spotřebič smí instalovat jen kvalifikovaná osoba.

- Odstraňte veškerý obalový materiál.
- Poškozený spotřebič neinstalujte ani nepoužívejte.
- Řiďte se pokyny k instalaci dodanými spolu s tímto spotřebičem.
- Dodržujte minimální vzdálenosti od ostatních spotřebičů a nábytku.
- Při přemísťování spotřebiče buďte vždy opatrní, protože je těžký. Vždy noste ochranné rukavice.
- Utěsněte výřez v povrchu pomocí těsniva, abyste zabránili bobtnání z důvodu vlhkosti.
- Chraňte dno spotřebiče před párou a vlhkostí.

- Spotřebič neinstalujte vedle dveří či pod oknem. Zabráníte tak převržení horkého nádobí ze spotřebiče při otevírání dveří či okna.
- Pokud je spotřebič instalován nad zásuvkami, ujistěte se, že prostor mezi dnem spotřebiče a horní zásuvkou zajišťuje dostatečnou cirkulaci vzduchu.
- Ujistěte se, že je mezi pracovní deskou a přední stranou spotřebiče umístěného pod ní prostor pro proudění vzduchu alespoň 5 mm. Záruka nekrýje škody způsobené nedostatečným prostorem pro proudění vzduchu.
- Spodek spotřebiče se může silně zahřát. Doporučujeme proto instalovat nehořlavý samostatný panel pod spotřebičem, který bude zakrývat spodek spotřebiče.

Připojení k elektrické síti



UPOZORNĚNÍ

Hrozí nebezpečí požáru nebo úrazu elektrickým proudem.

- Veškerá elektrická připojení musí být provedena kvalifikovaným elektrikářem.
- Před jakýmkoliv zapojováním se ujistěte, že není hlavní svorka pod proudem.
- Ujistěte se, že je spotřebič nainstalován správně. Volné a nesprávné spojení zástrčky se zásuvkou může mít za následek přehřátí svorky.
- Ujistěte se, že je nainstalována ochrana před úrazem elektrickým proudem.
- Dbejte na to, aby se elektrické přívodní kabely nedotýkaly spotřebiče nebo horkého nádobí, když spotřebič připojujete do blízké zásuvky.
- Elektrické kabely nesmí být zamotané.
- K odlehčení silového pnutí v kabelu použijte odlehčovací sponu.
- Použijte správný typ napájecího kabelu.
- Dbejte na to, abyste nepoškodili napájecí kabel a síťovou zástrčku. Pro výměnu napájecího kabelu se obraťte na servisní středisko nebo elektrikáře.
- Je nutné instalovat vhodný vypínač nebo izolační zařízení k řádnému odpojení všech napájecích vodičů spotřebiče. Toto izolační zařízení musí mít mezeru mezi kontakty alespoň 3 mm širokou.
- Používejte pouze správná izolační zařízení: ochranné vypínače vedení, pojistky (pojistky

šroubového typu se musí odstranit z držáku), ochranné zemnicí jističe a stykače.

Připojení plynu

- Veškerá plynová připojení by měla být provedena kvalifikovanou osobou.
- Zkontrolujte, zda kolem spotřebiče může obíhat chladný vzduch.
- Informace ohledně přívodu plynu naleznete na typovém štítku.
- Tento spotřebič není připojen k zařízení na odvod spalin. Ujistěte se, že je spotřebič připojen dle aktuálních instalačních vyhlášek. Dbejte na požadavky týkající se dostatečné ventilace.

POUŽITÍ SPOTŘEBIČE



UPOZORNĚNÍ

Hrozí nebezpečí zranění, popálení či úrazu elektrickým proudem.

- Tento spotřebič používejte v domácnosti.
- Neměřte technické parametry tohoto spotřebiče.
- Spotřebič nepoužívejte spolu s externím časovačem nebo samostatným dálkovým ovládním.
- Zapnutý spotřebič nenechávejte bez dozoru.
- Nepracujte se spotřebičem, když máte vlhké ruce nebo když je v kontaktu s vodou.
- Na varné zóny nepokládejte přibory nebo pokličky. Mohly by se zahřát.
- Po každém použití nastavte varnou zónu do polohy „vypnuto“. Nespoléhejte se na detektor nádoby.
- Nepoužívejte spotřebič jako pracovní nebo odkládací plochu.
- Jestliže povrch praskne, odpojte spotřebič od elektrické sítě, aby nedošlo k úrazu elektrickým proudem.
- Když je spotřebič zapnutý, uživatelé s kardiostimulátory se nesmějí přiblížit k indukčním varným zónám blíže než na 30 cm.



UPOZORNĚNÍ

Hrozí nebezpečí požáru nebo výbuchu.

- Tuky a oleje mohou při zahřátí uvolňovat hořlavé páry. Když varíte s tuky a oleji, držte plameny a ohřáté předměty mimo jejich dosah.
- Páry uvolňované velmi horkými oleji se mohou samovolně vznítit.

- Použitý olej, který obsahuje zbytky potravin, může způsobit požár při nižších teplotách než olej, který se používá poprvé.
- Do spotřebiče, do jeho blízkosti nebo na spotřebič neumísťujte hořlavé předměty nebo předměty obsahující hořlavé látky.
- Nepokoušejte se hasit oheň vodou. Odpojte spotřebiče a plameny přikryjte víkem nebo hasicí roškou.



UPOZORNĚNÍ

Hrozí nebezpečí poškození spotřebiče.

- Nepokládejte horké nádoby na ovládací panel.
- Nenechte vyvařit vodu v nádobách.
- Dbejte na to, aby na spotřebič nespadly varné nádoby či jiné předměty. Mohl by se poškodit jeho povrch.
- Nezapínejte varné zóny s prázdnými nádobami nebo zcela bez nádob.
- Na spotřebič nepokládejte hliníkovou fólii.
- Nádoby vyrobené z litiny či hliníku nebo nádoby s poškozeným dnem mohou způsobit poškrábání sklokeramiky. Tyto předměty při přesouvání na varné desce vždy zdvihněte.
- V místě instalace spotřebiče zařídte dobrou ventilaci.
- Ujistěte se, že nejsou ventilační otvory zakryté.
- Používejte pouze nádobí se správným tvarem a průměrem dna větším než jsou rozměry hořáků. Hrozí nebezpečí přehřátí a prasknutí skleněné desky (je-li součástí spotřebiče).
- Zkontrolujte, zda plamen nezhasne, otočíte-li ovladačem rychle z maximální do minimální polohy.
- Ujistěte se, že jsou nádoby umístěny na středu plotýnek a nepřecházejí přes okraje varné desky.
- Používejte pouze příslušenství dodávané se spotřebičem.
- Na hořáky neinstalujte rozptylovač plamene.

ČIŠTĚNÍ A ÚDRŽBA



UPOZORNĚNÍ

Hrozí nebezpečí poškození spotřebiče.

- Spotřebič čistěte pravidelně, abyste zabránili poškození materiálu jeho povrchu.
- K čištění spotřebiče nepoužívejte proud vody nebo páru.
- Vyčistěte spotřebič vlhkým měkkým hadrem. Používejte pouze neutrální mycí prostředky.

Nepoužívejte prostředky s drsnými částicemi, drátěnky, rozpouštědla nebo kovové předměty.

LIKVIDACE



UPOZORNĚNÍ

Hrozí nebezpečí úrazu či udušení.

- Pro informace ohledně správné likvidace spotřebiče se obraťte na místní úřady.
- Odpojte spotřebič od elektrické sítě.
- Odřízněte a vyhoďte síťový kabel.
- Vnější plynové potrubí slisujte.

POPIS SPOTŘEBIČE

USPOŘÁDÁNÍ VARNÉ DESKY

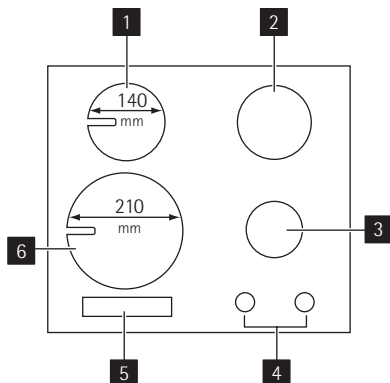

- 1** Indukční varná zóna 1400 W, s funkcí posílení výkonu 2500 W
- 2** Rychlý hořák
- 3** Středně rychlý hořák
- 4** Ovladače
- 5** Dotykový ovládací panel
- 6** Indukční varná zóna 2300 W, s funkcí posílení výkonu 3300 W

OVLADAČE

Symbol	Popis
●	bez přívodu plynu / poloha vypnuto
☆ 🔱	poloha pro zapálení / maximální přívod plynu

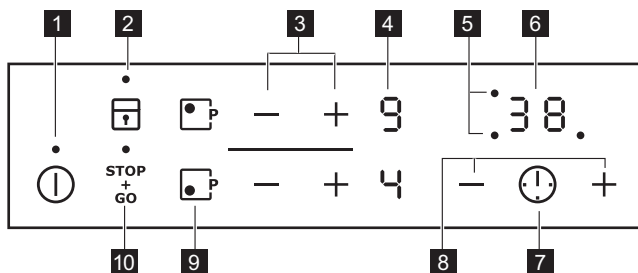

Symbol	Popis
🔱	minimální přívod plynu

USPOŘÁDÁNÍ OVLÁDACÍHO PANELU



K ovládání spotřebiče používejte sensorová tlačítka. Displeje, ukazatele a zvukové signály signalizují, jaké funkce jsou zapnuté.

senzorové tlačítko	funkce
1 🔱	Slouží k zapnutí a vypnutí spotřebiče.
2 🔒	Slouží k zablokování a odblokování ovládacího panelu.

senzorové tlačítko	funkce
3 + / -	Slouží ke zvýšení nebo snížení nastavení teploty.
4 Displej nastavení teploty	Ukazuje nastavení teploty.
5 Ukazatele časovače varných zón	Ukazují, pro kterou zónu je nastavený čas.
6 Displej časovače	Ukazuje čas v minutách.
7 	Slouží k volbě varné zóny.
8 + / -	Slouží ke zvýšení nebo snížení času.
9 	Slouží k zapnutí funkce posílení výkonu.
10 	Slouží k zapnutí a vypnutí funkce STOP+GO.

DISPLEJE NASTAVENÍ TEPLoty

Displej	Popis
	Varná zóna je vypnutá.
	Funkce Uchovat teplé/ STOP+GO je spuštěná
	Varná zóna je zapnutá.
	Funkce automatického ohřevu je zapnutá.
	Indukční varná zóna nedetekuje varnou nádobu.
	Došlo k poruše.
	Varná zóna je stále horká (zbytkové teplo).
	Je nastaven zámek/dětská pojistka.
	Funkce posílení výkonu je zapnutá.
	Funkce automatického vypnutí je zapnutá

UKAZATEL ZBYTKOVÉHO TEPLA



UPOZORNĚNÍ

 Nebezpečí popálení zbytkovým teplem!

Indukční varné zóny vytvářejí teplo přímo ve dně varné nádoby. Sklokeramická varná deska se ohřívá zbytkovým teplem nádoby.

DENNÍ POUŽÍVÁNÍ



UPOZORNĚNÍ

Viz kapitola „Bezpečnostní informace“.

ZAPÁLENÍ HOŘÁKU





UPOZORNĚNÍ

Při používání otevřeného ohně v kuchyni buďte velmi opatrní. Výrobce odmítá jakoukoli odpovědnost za chybné použití plamene.



Hořák vždy zapalte před tím, než na něj postavíte nádobu.

Zapálení hořáku:

1. Otočte ovladačem doleva do mezní polohy ( ) a stiskněte jej.
2. Držte ovladač zatlačený asi 5 sekund, aby se termočlánek zahřál. V opačném případě bude přívod plynu přerušen.
3. Když se plamen ustálí, nastavte jeho intenzitu.



Jestliže se hořák ani po několika pokusech nezapálí, zkontrolujte, zda je rozdělovač plamene a jeho víčko ve správné poloze.

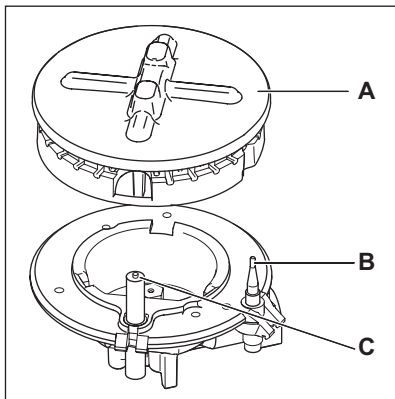

- A) Víčko a korunka hořáku
 B) Termočlánek
 C) Zapalovací svíčka



UPOZORNĚNÍ

Ovladač stiskněte na maximálně 15 vteřin.

Jestliže se hořák nezapálí ani po 15 vteřinách, uvolněte ovladač, otočte ho do polohy vypnuto a po 1 minutě ho zkuste znovu zapálit.



Při přerušení dodávky elektrického proudu můžete hořák zapálit i bez elektrického zařízení. V takovém případě přiložte k hořáku plamen, zatlačte na příslušný ovladač a otočte jím proti směru hodinových ručiček na maximální pozici puštěného plynu.



Jestliže plamen z nějakého důvodu zhasne, otočte ovladačem do polohy vypnuto a po nejméně 1 minutě se pokuste hořák znovu zapálit.



Generátor jisker se může spustit automaticky při zapnutí elektrické sítě, po instalaci nebo výpadku proudu. Je to normální jev.

ZAVŘENÍ HOŘÁKU

Chcete-li plamen zavřít, otočte ovladačem na symbol .



UPOZORNĚNÍ

Před sejmutím nádoby z hořáku vždy nejdříve ztlumte nebo zhasněte plamen.

OVLÁDÁNÍ INDUKČNÍCH ZÓN

ZAPNUTO A VYPNUTO

Stiskněte  na 1 vteřinu k zapnutí nebo vypnutí spotřebiče.

Po použití vypněte příslušnou část varné desky ovladačem a nespolehejte na detektor nádoby.

AUTOMATICKÉ VYPNUTÍ

Tato funkce spotřebič automaticky vypne v následujících případech:

- Všechny varné zóny jsou vypnuté ().
- Po zapnutí spotřebiče jste nenastavili teplotu.
- Něco jste rozlili nebo položili na ovládací panel na déle než 10 sekund (pánev, utěrka, atd.). Na určitou dobu zazní zvukový signál a

spotřebič se vypne. Odstraňte všechny předměty, nebo vyčistěte ovládací panel.

- Spotřebič se příliš zahřál (např. při vyvaření obsahu varné nádoby). Před novým použitím spotřebiče je nutné nechat varnou zónu vychladnout.
- Použijete nevhodné nádoby. Symbol **F** se rozsvítí a za dvě minuty se varná zóna automaticky vypne.
- Po určité době nevypnete varnou zónu nebo nezměníte nastavení teploty. Po určité době se rozsvítí **-** a spotřebič se vypne. Viz níže.
- Vztah mezi nastavením teploty a času funkce automatického vypnutí:
 - **1** , **1** - **2** — 6 hodin
 - **3** - **4** — 5 hodin
 - **5** — 4 hodiny
 - **6** - **9** — 1,5 hodiny

NASTAVENÍ TEPLoty

Dotkněte se **+** ke zvýšení teploty. Dotkněte se **-** ke snížení teploty. Displej ukazuje nastavení teploty. Dotkněte se současně **+** a **-** k vypnutí.

AUTOMATICKÝ OHŘEV

Zapnutím funkce automatického ohřevu získáte potřebné nastavení teploty za kratší dobu. Tato funkce nastaví na určitou dobu nejvyšší teplotu (viz obrázek) a pak ji sníží na požadované nastavení teploty.

Funkci Automatického ohřevu pro varnou zónu zapnete následovně:

1. Stiskněte **P**. Na displeji se zobrazí symbol **P**.
2. Ihned zmáčkněte **+**. Na displeji se zobrazí symbol **R**.
3. Ihned opakovaně stiskněte **-**, dokud se nezobrazí nastavení požadované teploty. Na displeji se po třech sekundách zobrazí symbol **R**.

Pokud chcete funkci vypnout, stiskněte **+**.

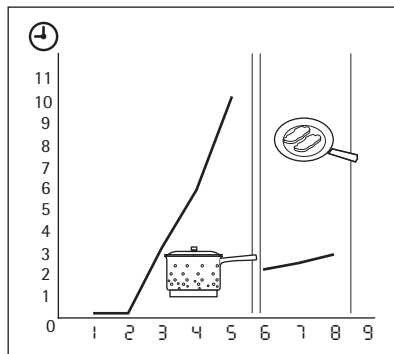

ZAPNUTÍ A VYPNUTÍ FUNKCE POSÍLENÍ VÝKONU

Funkce výkonu přidá další výkon indukční varné zóně na maximálně 10 minut. Pak se indukční varná zóna automaticky přepne zpět na **9**. Funkci zapnete dotekem **P**, **P** rozsvítí se. K vypnutí nastavte teplotu mezi **1** a **9**.

Řízení výkonu

Funkce řízení výkonu rozděljuje výkon mezi dvě varné zóny. Funkce posílení výkonu zvyšuje výkon na maximální úroveň pro jednu varnou zónu v páru a automaticky ho snižuje pro druhou varnou zónu v páru. Displej pro zónu se sníženým výkonem se mění. Přednostně je nastavena poslední zvolená zóna.

POUŽÍVÁNÍ ČASOVAČE

Odpočítávání času



Odpočítávač času použijte k nastavení délky zapnutí varné zóny při jednom vaření.

Odpočítávání času nastavte až po výběru varné zóny.

Teplotu můžete nastavit před nebo po nastavení časovače.

- **Volba varné zóny:** opakovaně se dotkněte **!**, dokud se nerozsvítí kontrolka požadované varné zóny.
- **Spuštění odpočítávání času:** dotkněte se **+** časovače a nastavte čas (**00 - 99** minut). Když kontrolka varné zóny bliká pomaleji, odpočítává se čas.
- **Kontrola zbývajících času:** zvolte varnou zónu pomocí **!**. Kontrolka varné zóny bliká ry-

chleji. Na displeji se zobrazuje zbývající čas zóny, která se první vypne.

- **Změna odpočítávání času:** zvolte varnou zónu  dotkněte se **+** nebo **-**.
- **Vypnutí časovače:** zvolte varnou zónu pomocí . Stiskněte **-**. Zbývající čas se bude odečítat zpět až do **00**. Kontrolka varné zóny zhasne. Vypnutí - Můžete se také dotknout **+** a **-** současně.

Po uplynutí nastaveného času zazní zvukový signál a **00** bliká. Varná zóna se vypne.



Minutka

Když není zapnutá žádná varná zóna, můžete časový spínač použít jako funkci **Minutka**. Stiskněte . Dotkněte se **+** nebo **-** časového spínače k volbě času. Po uplynutí nastaveného času zazní zvukový signál a **00** bliká.



- **Vypnutí zvukového signálu:** stiskněte .

ZAPNUTÍ FUNKCE STOP&GO

Funkce  přepne všechny zapnuté varné zóny na nastavení uchování teploty.

- **Dotkněte se  ke spuštění** této funkce. Zobrazí se symbol .
- **Dotkněte se  k vypnutí** této funkce. Zapne se předchozí zvolené tepelné nastavení.



 nevypne funkci časovače.

 úplně zablokuje ovládací panel, ale ne senzorové tlačítko .

ZABLOKOVÁNÍ / ODBLOKOVÁNÍ OVLÁDACÍHO PANELU

Ovládací panel lze zablokovat. Zabráníte tak náhodné změně nastavení teploty.

Nejprve nastavte teplotu.

Tuto funkci zapnete dotykem . Na čtyři sekundy se rozsvítí symbol .

Časovač zůstane zapnutý.





Tuto funkci vypnete dotykem . Zapne se předchozí zvolené nastavení teploty.

Vypnutím spotřebiče vypnete také tuto funkci.





DĚTSKÁ POJISTKA

Tato funkce brání neúmyslnému použití varné desky.





Zapnutí dětské pojistky

- Zapněte varnou desku pomocí . **Nenastavujte teplotu.**
- Dotkněte se  na 4 sekundy. Symbol  se rozsvítí.
- Vypněte varnou desku pomocí .

Vypnutí dětské pojistky

- Zapněte varnou desku pomocí . **Nenastavujte teplotu.** Dotkněte se  na 4 sekundy. Symbol  se rozsvítí.
- Vypněte varnou desku pomocí .

Zrušení dětské pojistky pro jedno vaření

- Zapněte varnou desku pomocí . Symbol  se rozsvítí.
- Dotkněte se  na 4 sekundy. **Do 10 sekund nastavte teplotu.** Nyní můžete varnou desku použít.
- Když vypnete varnou desku pomocí , dětská pojistka se znovu zapne.

UŽITEČNÉ RADY A TIPY



UPOZORNĚNÍ

Viz kapitola „Bezpečnostní informace“.

ÚSPORA ENERGIE



Jak ušetřit energii

- Je-li to možné, vždy zakrývejte nádoby pokličkami.
- Nádobu postavte na varnou zónu, a teprve potom ji zapněte.
- Využijte zbytkové teplo k udržování teploty jídle nebo k jeho rozpouštění.
- Jakmile se jídlo začne vařit, stáhněte plamen, aby se jen dusilo.

Používejte nádoby na vaření s průměrem vhodným pro rozměry hořáků.

Hořák	Průměry nádobí
Rychlý	180 - 260 mm
Středně rychlý	120 - 220 mm



UPOZORNĚNÍ

Na povrch varné desky nepokládejte hliníkové fólie a udržujte je během vaření čisté.



Hrnce nesmí přesahovat do zóny s ovladači.



UPOZORNĚNÍ

K dosažení co největší stability a nižší spotřeby plynu postavte hrnce vždy tak, aby držadla nepřečnívala přes okraje varné desky a hrnce byly umístěné na středu hořáků.

Abyste zabránili rozlítí a případnému poranění, nepokládejte na hořáky nestabilní nebo deformované hrnce.

NÁDOBY PRO INDUKČNÍ VARNÉ ZÓNY



Při indukčním vaření vytváří silné elektromagnetické pole téměř okamžitě teplo uvnitř nádoby.

Materiály pro nádoby

- **vhodné:** litina, ocel, smaltovaná ocel, nerezová ocel, sendvičová dna nádob (označeno jako vhodné výrobcem).
- **nevhodné:** hliník, měď, mosaz, sklo, keramika, porcelán.

Nádoba je pro indukční varnou desku vhodná, jestliže...

- ... se malé množství vody na indukční varné zóně nastavené na nejvyšší teplotu velmi rychle ohřeje
- ... magnet přilne ke dnu nádoby.



Dno nádoby musí být co nejrovnější a nejsilnější.

Rozměry nádoby: indukční varné zóny se do určité míry automaticky přizpůsobí velikosti dna nádoby. Minimální průměr magnetické části dna nádoby je úměrný k průměru varné zóny:

Varná zóna	Minimální průměr nádoby
Přední	185 mm
Zadní	120 mm

PŘÍKLADY POUŽITÍ VARNÉ DESKY

Údaje v následující tabulce jsou jen orientační.

Nastavení teploty	Vhodné pro:	Čas	Tipy
1	Udržení teploty uvařeného jídla	podle potřeby	Jídlo zakryjte
1-2	Holandská omáčka, rozpouštění: másla, čokolády, želatiny	5–25 min	Občas zamíchejte
1-2	Zahuštění: nadýchané omelety, míchaná vejce	10–40 min	Vařte s pokličkou

Nastavení teploty	Vhodné pro:	Čas	Tipy
2-3	Dušení jídel z rýže a mléčných jídel, ohřívání hotových jídel	25—50 min	Přidejte alespoň dvakrát tolik vody než rýže, mléčná jídla během ohřívání občas zamíchejte
3-4	Podušení zeleniny, ryb, masa	20—45 min	Přidejte několik lžiček tekutiny
4-5	Vaření brambor v páře	20—60 min	Použijte max. 1/4 l vody na 750 g brambor
4-5	Vaření většího množství jídel, dušeného masa se zeleninou a polévek	60—150 min	Až 3 l vody a přísady
6-7	Šetrné smažení: plátků masa nebo ryb, Cordon Bleu z telecího masa, kotlet, masových krotek, uzenin, jater, jíšky, vajec, palačinek a koblih	podle potřeby	V polovině doby obraťte
7-8	Prudké smažení, pečenou bramborovou kaší, silné řízky, steaky	5—15 min	V polovině doby obraťte
9	Vaření velkého množství vody, vaření těstovin, opražení masa (guláš, dušené maso v hrnci), fritování hranolků		

Funkce posílení výkonu je vhodná pro ohřívání velkého množství vody.

ZVUKY PŘI VAŘENÍ

Jestliže slyšíte

- praskání: dno nádoby je vyrobeno z různých materiálů (sendvičové dno).
- hvízdání: používáte jednu varnou zónu nebo několik varných zón na vysoký výkon a nádoby jsou vyrobeny z různých materiálů (sendvičové dno).
- hučení: používáte vysoký výkon.
- cvakání: dochází ke spínání elektrických přepínačů.
- syčení, bzučení: pracuje ventilátor.

Popsané zvuky jsou normální a neznamenají žádnou závadu.

Varování ohledně akrylamidů

Důležité Podle nejnovějších vědeckých poznatků mohou akrylamidy vznikající při smažení jídel dohněda (zejména u škrobnatých potravin) poškozovat zdraví. Doporučujeme proto vařit při nejnižších teplotách a nenechávat jídlo příliš zhnědnout.

ČIŠTĚNÍ A ÚDRŽBA



UPOZORNĚNÍ

Viz kapitola „Bezpečnostní informace“.

Spotřebič čistěte po každém použití.
Používejte vždy nádoby s čistým dnem.



UPOZORNĚNÍ

Ostré předměty a abrazivní čisticí prostředky mohou varnou desku poškodit.

Z bezpečnostních důvodů **nečistěte** spotřebič parními nebo vysokotlakými čisticími přístroji.

- Mřížky pod nádoby lze pro pohodlnější čištění vyjmout.
- Smaltované části, kryt a korunku hořáků umyjte vlažnou vodou se saponátem a před jejich vložením zpět je řádně osušte.
- Po vyčištění mřížky pod nádoby správně umístěte.
- Mají-li hořáky správně fungovat, musí být ramena mřížek pod nádoby ve středu hořáků.
- **Při snímání mřížek pod nádoby buďte velmi opatrní, aby nedošlo k poškození varné desky.**



Škrábance nebo tmavé skvrny na sklokeramické desce nemají vliv na její funkci.

Odstranění nečistot:

1. – **Okamžitě odstraňte:** roztavený plast, plastovou folii nebo jídlo obsahující cukr. Použijte speciální škrabku na sklokeramiku. Škrabku přiložte šikmo ke sklokeramickému povrchu a posunujte ostří po povrchu desky.
 - **Spotřebič vypněte a nechte jej vychladnout** před čištěním: skvrn od vodního kamene, vodových kroužků, tukových skvrn nebo kovově lesklého zbarvení. Použijte speciální čisticí prostředek na sklokeramiku nebo nerezovou ocel.
2. Vyčistěte spotřebič vlhkým hadrem s malým množstvím čisticího prostředku. Mřížky pod nádoby **nelze** mýt v myčce nádobí. Je nutné je mýt **ručně**. Po vyčištění varné desky zkontrolujte, zda jsou mřížky pod nádoby správně nasazeny.
3. Nakonec **spotřebič otřete do sucha čistým hadříkem**.







ČIŠTĚNÍ ZAPALOVACÍ SVÍČKY

Elektrické zapalování se provádí pomocí keramické zapalovací svíčky s kovovou elektrodou. Udržujte tyto součásti čisté, aby hořáky dobře zapalovaly, a kontrolujte průchodnost otvorů v koruně hořáků.

PRAVIDELNÁ ÚDRŽBA

Pravidelně si v servisním středisku objednávejte kontrolu stavu přívodní plynové trubky a nastavovače tlaku, je-li instalován.

ODSTRAŇOVÁNÍ ZÁVAD

Problém	Možná příčina a řešení
Spotřebič nelze zapnout ani používat	<ul style="list-style-type: none"> • Dotkli jste se dvou nebo více senzorových tlačítek současně. Dotkněte se pouze jednoho senzorového tlačítka. • Na ovládacím panelu je voda nebo skvrny od tuku. Vyčistěte ovládací panel. • Spotřebič znovu zapněte a do 10 sekund nastavte tepelný výkon. • Je zapnutá dětská bezpečnostní pojistka nebo zámek tlačítek nebo Stop+Go. Viz část Použití spotřebiče.
Když je spotřebič vypnutý, zazní zvukový signál.	Zakryli jste jedno nebo více senzorových tlačítek. Odkryjte senzorová tlačítka
Kontrolka zbytkového tepla se nerozsvítí.	Varná zóna byla zapnutá jen krátkou dobu a není tedy horká. Jestliže by měla být horká, obraťte se na místní servis.
Mění se tepelný výkon	Funkce řízení výkonu je aktivní. Viz část „Řízení výkonu“.
Zazní zvukový signál a spotřebič se zapne a zase vypne. Po pěti sekundách opět zazní zvukový signál.	Zakryli jste  . Odkryjte senzorové tlačítko.
Rozsvítí se 	<ul style="list-style-type: none"> • Je zapnutá funkce automatického vypnutí. Vypněte spotřebič a znovu jej zapněte. • Zareagovala ochrana proti přehřátí varné zóny. Vypněte varnou zónu. Znovu zapněte varnou zónu.
Rozsvítí se 	<ul style="list-style-type: none"> • Na varné zóně není žádná nádoba. Na varnou zónu postavte nádobu. • Nevhodná nádoba. Použijte vhodnou nádobu. • Průměr dna nádoby je pro varnou zónu příliš malý. Přesuňte ji na menší varnou zónu.
Rozsvítí se  a číslo	Porucha spotřebiče. Spotřebič na chvíli odpojte z elektrické sítě. Vypojte pojistku v domácí elektroinstalaci. Opět připojte. Pokud se  opět rozsvítí, obraťte se na poprodejní servis.
Rozsvítí se 	Spotřebič je v chybovém stavu, protože se nádoba vyvařila do sucha, nebo jste použili nevhodnou nádobu. Zareagovala ochrana proti přehřátí varné zóny. Je zapnutá funkce automatického vypnutí. Vypněte spotřebič. Odstraňte horkou nádobu. Po přibližně 30 sekundách opět zapněte varnou zónu. by se mělo přestat zobrazovat, kontrolka zbytkového tepla nemusí zhasnout. Nechte nádobu vychladnout a přečtěte si část „Nádoby pro indukční varnou zónu“.

Problém	Možná příčina a řešení
Při zapalování plynu nevzniká jiskra	<ul style="list-style-type: none"> Je přerušena dodávka elektrického proudu. Zkontrolujte, zda je spotřebič připojen a zda je zapnut zdroj elektrického proudu. Zkontrolujte pojistky (jistice) domovního elektrického rozvodu. Víčko a korunka hořáku a jsou nasazeny nesymetricky. Zkontrolujte, zda je víčko a korunka hořáku správně nasazena.
Plamen zhasíná ihned po zapálení	Termočlánek není zahřátý na dostatečnou teplotu. Po zapálení plamene podržte ovladač stisknutý ještě asi pět sekund.
Plynový kroužek hoří nerovnoměrně	Korunka hořáku je ucpaná zbytky jídla. Ujistěte se, že není tryska zanesená a korunka hořáku není ucpaná zbytky jídla.

Pokud dojde k poruše, pokuste se nejprve závadu odstranit sami. Pokud problém nemůžete vyřešit sami, obraťte se prosím na svého prodejce nebo místní servisní středisko.



V případě chyby v obsluze spotřebiče nebo v případě, že instalaci neprovedl autorizovaný technik, budete muset návštěvu servisního technika nebo prodejce zaplatit, i když je spotřebič ještě v záruce.

ŠTÍTKY DODÁVANÉ V SÁČKU S PŘÍSLUŠENSTVÍM

Nalepte samolepící štítky následujícím způsobem:

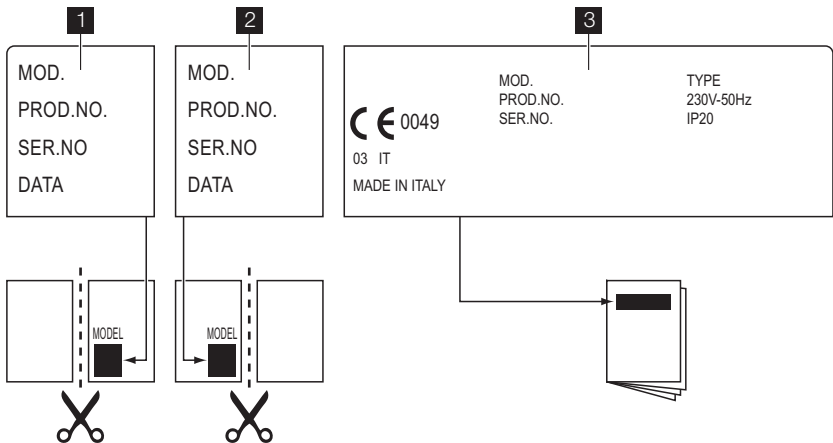

- Nalepte jej na záruční list a odešlete tuto část
- Nalepte jej na záruční list a uschovejte si tuto část
- Nalepte jej na návod k použití

K rychlé a účinné pomoci jsou nezbytné tyto údaje. Tyto údaje jsou k dispozici na typovém štítku.

- Označení modelu
- Výrobní číslo (PNC)
- Sériové číslo (S.N.)

Používejte pouze originální náhradní díly. Můžete je zakoupit pouze v našem servisním středisku a autorizovaných obchodech s náhradními díly.

INSTALACE



UPOZORNĚNÍ

Viz kapitola „Bezpečnostní informace“.



UPOZORNĚNÍ

Následující pokyny k instalaci a údržbě smí provádět pouze kvalifikovaní pracovníci v souladu s platnými předpisy.

PŘIPOJENÍ PLYNU

Zvolte pevné přípojky nebo použijte ohebnou hadici z nerezové oceli v souladu s platnými předpisy. Pokud použijete ohebné kovové hadice, dbejte na to, aby se nikde nedotýkaly pohyblivých částí, ani nebyly nikde přiskřípnuté. Také dávejte pozor, když je varná deska nainstalovaná společně s troubou.



Zajistěte, aby tlak přívodu plynu do zařízení odpovídal doporučeným hodnotám. Nastavitelná přípojka je připevněna k úplně rampě pomocí matice se závitem G 1/2". Všechny části našroubujte a vše utěsněte teflonovou páskou, pokud je zapotřebí částí správně nasměrovat.

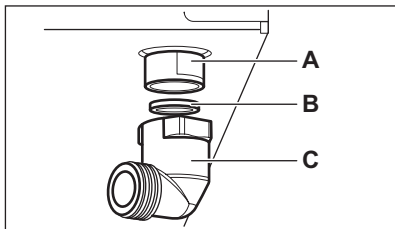

A) Konec hřídele s maticí

B) Pračka

C) Koleno (je-li zapotřebí)

Zkapalněný plyn: použijte držák gumové hadice. Vždy použijte těsnění. Pak pokračujte s připojením plynu. Pružnou hadici lze použít za těchto podmínek:

- nesmí se zahřát na vyšší než pokojovou teplotu, vyšší než 30 °C;
- nesmí být delší než 1500 mm;
- nesmí být přiskrcena;
- nesmí být vystavena tahu nebo zkroucení;
- nesmí být v kontaktu s ostrými kraji nebo rohy;
- musí být snadno přístupná, aby mohl být kontrolován její stav.

Při kontrole stavu pružné hadice se zjišťuje, zda:

- nemá po celé délce ani na koncích trhliny, zářezy nebo známky ohoření;
- materiál není ztvrdlý, ale má svou normální pružnost;
- spojovací svorky nejsou rezavé;
- doba její životnosti není prošlá.

Zjistíte-li jakoukoli z uvedených závad, hadici neopravujte, ale vyměňte ji.



Po dokončení instalace se ujistěte, že jsou těsnění u všech spojek v pořádku. Použijte mýdlový roztok, **nikoliv plamen!**

VÝMĚNA TRYSEK

1. Sundejte mřížky určené pod nádoby.
2. Odstraňte víčka a korunky hořáku.
3. Pomocí nástrčného klíče 7 odšroubujte vstříkovací trysky a nahraďte je tryskami potřebnými pro používaný druh plynu (viz tabulka v kapitole „Technické informace“).
4. Stejným postupem v opačném pořadí zase jednotlivé části smontujte.
5. Vyměňte typový štítek (nachází se v blízkosti přívodního plynového potrubí) za takový, který odpovídá novému druhu dodávaného plynu. Tento štítek můžete najít v balíčku dodávaném se spotřebičem.

Pokud je tlak plynu při napájení jiný nebo nestálý v porovnání s požadovaným tlakem, je nutné instalovat na přívodní plynové potrubí nastavovací tlaku.

NASTAVENÍ MINIMÁLNÍ ÚROVNĚ

Postup nastavení minimální úrovně hořáku:

1. Zapalte hořák.
2. Otočte ovladač do minimální polohy.
3. Odmontujte regulační kohout.
4. Úzkým šroubovákem nastavte polohu obtočkového šroubu.

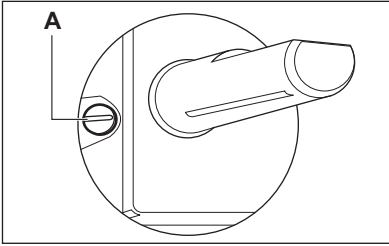

A) Obtokový šroub

- Jestliže přejdete ze zemního plynu G20 20 mbar (nebo na zemní plyn G20 13 mbar ¹⁾) na zkvapalněný plyn obtokový šroub zcela zašroubujte a utáhněte.
- Při přechodu ze zkvapalněného plynu na zemní plyn G20 20 mbar povolte obtokový šroub asi o 1/4 otáčky.
- Při přechodu ze zemního plynu G20 20 mbar na zemní plyn G20 13 mbar ¹⁾) povolte obtokový šroub asi o 1/4 otáčky.
- Při přechodu ze zkvapalněného plynu na zemní plyn G20 13 mbar ¹⁾) povolte obtokový šroub asi o 1/2 otáčky.
- Při přechodu ze zemního plynu G20 13 mbar ¹⁾) na zemní plyn G20 20 mbar utáhněte obtokový šroub asi o 1/4 otáčky.



UPOZORNĚNÍ

Zkontrolujte, zda plamen nezhasne, otčíte-li ovladačem rychle z maximální do minimální polohy.

PŘIPOJENÍ K ELEKTRICKÉ SÍTI

- Uzemněte spotřebič v souladu s bezpečnostními pokyny.
- Přesvědčte se, že jmenovité napětí a typ napájení na typovém štítku odpovídají napětí a výkonu místního zdroje napájení.
- Spotřebič se dodává s napájecím kabelem. Ten musí být vybaven správnou zástrčkou

vhodnou pro danou zátěž vyznačenou na typovém štítku. Zástrčka musí být zasunuta do správné zásuvky.

- Jakoukoliv elektrickou součást smí nainstalovat či vyměnit pouze technik servisního střediska nebo jiný kvalifikovaný servisní pracovník.
- Vždy používejte správně instalovanou síťovou zásuvku s ochranou proti úrazu elektrickým proudem.
- Po instalaci musí zůstat síťová zástrčka nadále dostupná.
- Neodpojujte spotřebič ze zásuvky tahem za kabel. Vždy tahejte za zástrčku.
- Spotřebič nesmí být připojen pomocí prodlužovacího kabelu, rozvojky ani vícenásobného připojení (nebezpečí požáru). Zkontrolujte, zda uzemnění splňuje platné normy a nařízení.
- Napájecí kabel musí být veden tak, aby se nedotýkal horkých částí.
- Připojte spotřebič k síti pomocí zařízení, které umožňuje odpojení všech pólů spotřebiče od zdroje napájení s mezerou mezi kontakty nejméně 3 mm, tj. např. ochranné vypínače vedení, spouštěče uzemnění nebo pojistky.
- Žádná z částí připojovacího kabelu nesmí mít teplotu vyšší než 90 °C. Modrý nulový vodič musí být připojen do svorkovnice označené písmenem „N“. Hnědý (nebo černý) zbarvený fázový vodič (připojený ve svorkovnici ke kontaktu označenému písmenem „L“) musí být vždy připojen k fázi (živý).

VÝMĚNA PŘIPOJOVACÍHO KABELU

Připojovací kabel vyměňte pouze za kabel H05V2V2-F T90 nebo ekvivalentní typ. Ujistěte se, že průřez kabelu odpovídá napětí a provozní teplotě. Zemnicí vodič zbarvený žlutozeleně musí být přibližně o 2 cm delší než hnědý (nebo černý) fázový vodič.

¹⁾ pouze pro Rusko

MONTÁŽ

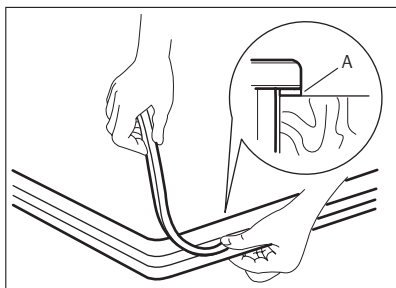
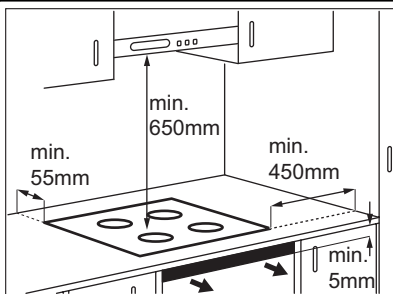
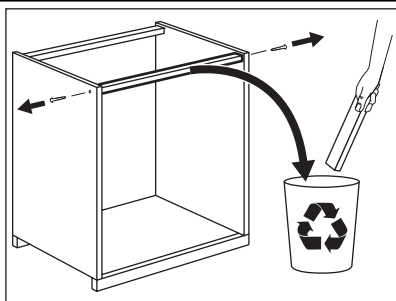

A — dodávané těsnivo

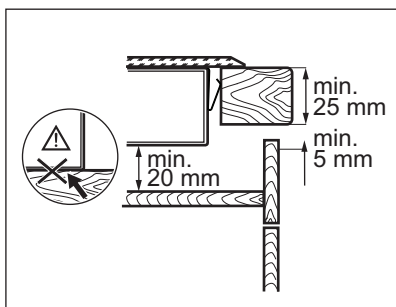
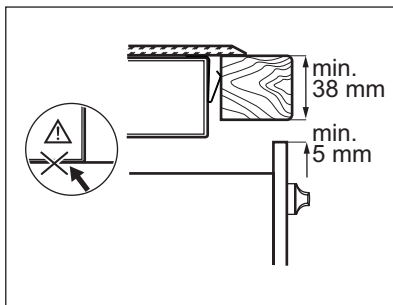
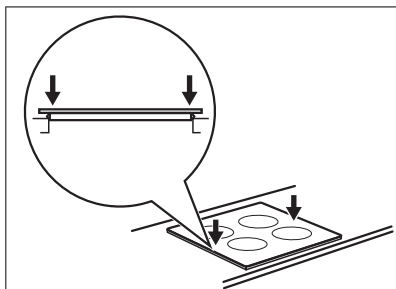
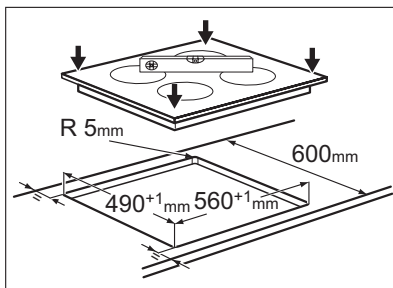

MOŽNOSTI ZAPUŠTĚNÍ

Kuchyňská skříňka s dvířky

Panel instalovaný pod varnou deskou musí být snadno odnímatelný a umožňovat snadný přístup v případě, že je nutný technický zásah.

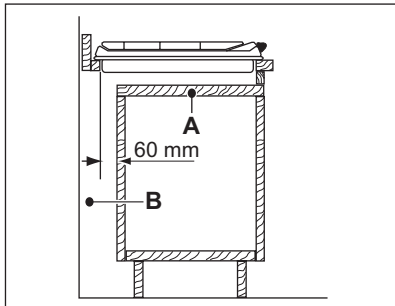

- A) Odnímatelný panel
B) Prostor pro přípojky

Kuchyňská skříňka s troubou

Rozměry výřezu pro varnou deskou musí odpovídat uvedeným hodnotám a kuchyňská linka musí být vybavena otvory pro trvalý přívod vzduchu. Elektrické připojení varné desky a trouby musí být z bezpečnostních důvodů instalováno odděleně a umožňovat snadné vyjmutí trouby z linky.

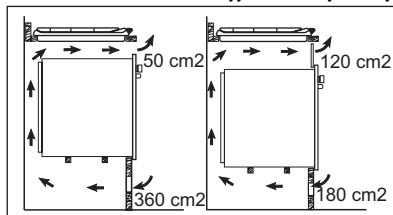

TECHNICKÉ INFORMACE

Rozměry varné desky

Šířka:	590 mm
Délka:	520 mm

Rozměry výřezu pro varnou desku

Šířka:	560 mm 0/+1
Délka:	490 mm 0/+1

Tepelný výkon

Středně rychlý hořák:	1,9 kW
Rychlý hořák:	2,7 kW
Zadní varná zóna:	1,4 kW (2,5 kW při nastavení P)
Přední varná zóna:	2,3 kW (3,3 kW při nastavení P)
Celkový výkon - plyn:	G20 (2H) 20 mbar = 4,6 kW G30 (3B/P) 30 mbar = 334 g/h G31 (3B/P) 30 mbar = 329 g/h G20 (2H) 13 mbar = 5,0 kW pro Rusko

Celkový elektrický výkon:	3,7 kW
Elektrické napájení:	230 V ~ 50 Hz
Kategorie:	II2H3B/P
Přívod plynu:	G20 (2H) 20 mbar
Třída spotřebiče:	3

Průměry ventilů

Hořák	Ø trysek v 1/100 mm
Středně rychlý	32
Rychlý	42

Plynové hořáky

HOŘÁK	NORMÁLNÍ VÝKON	SNÍŽENÝ VÝKON	NORMÁLNÍ VÝKON				
			ZEMNÍ PLYN G20 (2H) 20 mbar		LPG (Propan-butan) (3B/P) G30/G31 30/30 mbar		
			vstřikování 1/100 mm	m ³ /h	vstřikování 1/100 mm	G30 30 mbar	G31 30 mbar
kW	kW			g/h	g/h		
Středně rychlý	1.9	0.45	96	0.181	71	138	136
Rychlý	2.7	0.75	115	0.257	86	196	193

Trysky pouze pro Rusko ZEMNÍ PLYN G20 - 13 mbar

HOŘÁK	NORMÁLNÍ VÝKON	SNÍŽENÝ VÝKON	NORMÁLNÍ VÝKON	
			ZEMNÍ PLYN G20/13 mbar	
			vstřikování 1/100 mm	m ³ /h
kW	kW			
Středně rychlý	2.0	0.45	111	0.201
Rychlý	3.0	0.75	149	0.307

POZNÁMKY K OCHRANĚ ŽIVOTNÍHO PROSTŘEDÍ

Recyklujte materiály označené symbolem .
 Obaly vyhoďte do příslušných odpadních kontejnerů k recyklaci.
 Pomáhejte chránit životní prostředí a lidské zdraví a recyklovat elektrické a elektronické

spotřebiče určené k likvidaci. Spotřebiče označené příslušným symbolem  nelikvidujte spolu s domovním odpadem. Spotřebič odevzdejte v místním sběrném dvoře nebo kontaktujte místní úřad.

CUPRINS

INFORMAȚII PRIVIND SIGURANȚA	22
DESCRIEREA PRODUSULUI	25
UTILIZAREA ZILNICĂ	27
SFATURI UTILE	30
ÎNGRIJIREA ȘI CURĂȚAREA	32
DEPANARE	33
INSTALAREA	35
INFORMAȚII TEHNICE	38
PROTEJAREA MEDIULUI ÎNCONJURĂTOR	39

NE GÂNDIM LA DUMNEAVOASTRĂ

Vă mulțumim că ați achiziționat un aparat Electrolux. Ați ales un produs care include decenii de experiență profesională și de inovație. Ingenios și stilat, a fost conceput special pentru dumneavoastră. Pentru ca oricând îl utilizați puteți fi sigur de aceleași rezultate extraordinare.

Bine ați venit la Electrolux.

Vizitați website-ul la:



Aici găsiți sfaturi privind utilizarea, broșuri, informații care vă ajută la rezolvarea unor probleme apărute și informații despre service:

www.electrolux.com



Înregistrați-vă produsul pentru a beneficia de servicii mai bune:

www.electrolux.com/productregistration



Cumpărați accesorii, consumabile și piese de schimb originale pentru aparatul dvs.:

www.electrolux.com/shop

SERVICIUL DE RELAȚII CU CLIEȚII ȘI SERVICE

Vă recomandăm utilizarea pieselor de schimb originale.

Atunci când contactați unitatea de Service, asigurați-vă că aveți disponibile următoarele informații.

Informațiile pot fi găsite pe plăcuța cu datele tehnice. Model, PNC, Număr de serie.



Avertisment / Atenție-Informații privind siguranța.



Informații și recomandări generale



Informații cu privire la mediul înconjurător

Ne rezervăm dreptul asupra efectuării de modificări.



INFORMAȚII PRIVIND SIGURANȚA

Acest aparat este destinat următoarelor

piețe: **CZ** **RO** **SK** **SL**

Înainte de instalarea și de utilizarea aparatului, citiți cu atenție instrucțiunile furnizate. Producătorul nu este responsabil dacă instalarea și utilizarea incorectă a aparatului provoacă răni și daune. Păstrați întotdeauna instrucțiunile împreună cu aparatul pentru referință ulterioară.

SIGURANȚA COPILOR ȘI A PERSOANELOR VULNERABILE



AVERTIZARE

Risc de sufocare, de rănire sau de provocare a unei incapacități funcționale permanente.

- Nu permiteți utilizarea aparatului de către copii și persoane cu capacități fizice, senzoriale și mentale reduse, sau lipsite de experiență și cunoștințe. Aceste persoane trebuie să fie supravegheate sau instruite în legătură cu folosirea aparatului de către o persoană responsabilă pentru siguranța lor.
- Nu lăsați copiii să se joace cu aparatul.
- Nu lăsați la îndemâna copiilor ambalajul produsului.
- Nu lăsați copiii și animalele să se apropie de aparat atunci când acesta este în funcțiune sau când se răcește. Componentele accesibile sunt fierbinți.
- Dacă aparatul are un dispozitiv de siguranță pentru copii, vă recomandăm să-l activați.

INSTALAREA



AVERTIZARE

Doar o persoană calificată trebuie să instaleze acest aparat.

- Îndepărtați toate ambalajele.
- Dacă aparatul este deteriorat, nu îl instalați sau utilizați.
- Respectați instrucțiunile de instalare furnizate împreună cu aparatul.
- Respectați distanțele minime față de alte aparate și corpuri de mobilier.
- Procedați cu atenție sporită atunci când mutați aparatul deoarece acesta este greu. Purtați întotdeauna mănuși de protecție.

- Închideți etanș suprafețele tăiate cu un agent de etanșare pentru ca umezeala să nu umfle materialul.
- Protejați partea de jos a aparatului de abur și umezeală.
- Nu așezați aparatul lângă o ușă sau sub o fereastră. Astfel, vasele fierbinți de pe aparat nu vor cădea atunci când ușa sau fereastra va fi deschisă.
- Dacă aparatul este așezat deasupra unor sertare, verificați dacă spațiul dintre partea de jos a aparatului și sertarul de sus este suficient pentru a permite circulația aerului.
- Verificați dacă spațiul de ventilare de 5 mm, dintre blatul de lucru și partea frontală a unității inferioare, este liber. Garanția nu acoperă daunele cauzate de lipsa spațiului adecvat pentru ventilare.
- Baza aparatului poate deveni fierbinte. Vă recomandăm să instalați sub aparat un panou de separare ignifug pentru a preveni accesarea bazei acestuia.

Conexiunea la rețeaua electrică



AVERTIZARE

Risc de incendiu și de electrocutare.

- Toate conexiunile electrice trebuie realizate de către un electrician calificat.
- Înainte de a realiza fiecare legătură verificați dacă este deconectată alimentarea cu curent a aparatului.
- Verificați dacă aparatul a fost instalat corect. Conectori slabi sau nepotrivii pot supraîncălzi borna.
- Verificați dacă este instalată protecția la electrocutare.
- Nu permiteți conexiunilor electrice să atingă aparatul sau vasele fierbinți atunci când conectați aparatul la o priză din apropiere.
- Nu permiteți încălcirea cablurilor electrice.
- Folosiți o clemă pentru reducerea tensionării cablului.
- Folosiți un cablu de alimentare electrică adecvat.
- Procedați cu atenție pentru a nu deteriora ștecherul și cablul de alimentare electrică. Contactați centrul de service sau un electrician pentru a schimba un cablu de alimentare deteriorat.

- Instalația electrică trebuie să fie prevăzută cu un dispozitiv de izolare, care să vă permită să deconectați aparatul de la rețea la toți polii. Dispozitivul izolator trebuie să aibă o deschidere între contacte de cel puțin 3 mm.
- Folosiți doar dispozitive de izolare adecvate: întrerupătoare pentru protecția liniei, siguranțe fuzibile (siguranțele cu șurub trebuie scoase din suport), mecanisme de decuplare pentru scurgeri de curent și contactoare.

Racordul la gaz

- Toate racordurile la gaz trebuie realizate de către o persoană calificată.
- Verificați dacă aerul circulă în jurul aparatului.
- Informațiile despre alimentarea cu gaz se găsesc pe plăcuța de date tehnice.
- Acest aparat nu este conectat la un dispozitiv care să evacueze produsele rezultate în urma combustiei. Aparatul se racordează în conformitate cu reglementările în vigoare privind instalarea. Acordați o deosebită atenție la aspectele referitoare la o ventilație adecvată.

UTILIZAREA



AVERTIZARE

Risc de rănire, arsuri sau de electrocutare.

- Utilizați acest aparat într-un mediu casnic.
- Nu modificați specificațiile acestui aparat.
- A nu se folosi un cronometru extern sau un sistem de telecomandă separat pentru comanda aparatului.
- Nu lăsați aparatul nesupravegheat în timpul funcționării.
- Nu acționați aparatul având mâinile umede sau când acesta este în contact cu apa.
- Nu puneți tacâmuri sau capace de oale pe zonele de gătit. Acestea pot deveni fierbinți.
- După fiecare utilizare, opriți zona de gătit.
- Nu utilizați aparatul ca suprafață de lucru sau ca loc de depozitare.
- Dacă există o fisură a suprafeței, deconectați sursa de alimentare, pentru a preveni electrocutarea.
- Utilizatorii cu stimulator cardiac trebuie să păstreze o distanță de minim 30 de cm față de zonele de gătit prin inducție atunci când aparatul este în funcțiune.



AVERTIZARE

Pericol de explozie sau foc.

- Grăsimile și uleiul, atunci când sunt încălzite, pot elibera vapori inflamabili. Țineți flăcările sau obiectele încălzite departe de grăsimi și uleiuri atunci când gătiți.
- Vaporii de care îi eliberează uleiul foarte fierbinte pot să se aprindă spontan.
- Uleiul folosit, care conține resturi de mâncare, poate lua foc la temperaturi mai mici decât uleiul care este utilizat pentru prima dată.
- Produsele inflamabile sau obiectele umezite cu produse inflamabile nu trebuie introduse în aparat, nici puse adiacent sau deasupra acestuia.
- Nu încercați stingerea unui incendiu cu apă. Deconectați aparatul și acoperiți flacăra cu un capac sau o pătură ignifugă.



AVERTIZARE

Pericol de deteriorare a aparatului.

- Nu țineți vase pe panoul de comandă.
- Nu permiteți evaporarea completă a lichidului din vase.
- Procedați cu atenție pentru a nu lăsa obiecte sau vase să cadă pe aparat. Suprafața poate fi deteriorată.
- Nu activați zonele de gătit cu vase goale pe ele sau fără vase.
- Nu puneți folie din aluminiu pe aparat.
- Vasele realizate din fontă, aluminiu sau cu bazele deteriorate pot zgâria suprafața vitroceramică. Ridicați întotdeauna aceste obiecte atunci când trebuie să le mutați pe suprafața de gătit.
- Asigurați o bună ventilație a camerei în care aparatul este instalat.
- Nu blocați fantele de ventilație.
- Folosiți doar vase stabile cu forma corectă și diametrul mai mare decât dimensiunile arzătoarelor. Există riscul de supraîncălzire și fisurare a plăcii de sticlă (dacă este disponibilă).
- Când rotiți brusc butonul de la poziția de maxim la cea de minim asigurați-vă că flacăra nu se stinge.
- Poziționați vasele central pe inele și nu le lăsați să iasă în afara marginii suprafeței de gătit.
- Utilizați doar accesoriile furnizate împreună cu aparatul.
- Nu instalați adaptoare de flacăra pe arzător.

ÎNGRIJIREA ȘI CURĂȚAREA



AVERTIZARE

Pericol de deteriorare a aparatului.

- Curățați regulat aparatul pentru a preveni deteriorarea materialului de la suprafață.
- Nu folosiți apă pulverizată și abur pentru curățarea aparatului.
- Curățați aparatul cu o lavetă moale și umedă. Utilizați numai detergenți neutri. Nu folosiți produse abrazive, bureți abrazivi, solvenți sau obiecte metalice.

ARUNCAREA LA GUNOI



AVERTIZARE

Risc de rănire sau de sufocare.

- Contactați autoritatea locală pentru informații privind aruncarea adecvată a acestui aparat.
- Deconectați aparatul de la sursa de alimentare.
- Tăiați cablul electric și îndepărtați-l.
- Turluiți țevile externe de gaz.

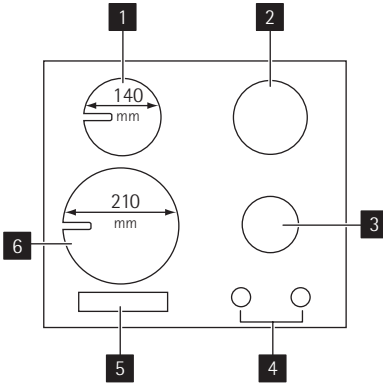

DESCRIEREA PRODUSULUI

CONFIGURAȚIA PLITEI DE GĂTIT



- 1** Zonă de gătit prin inducție 1400 W cu funcția Putere 2500 W
- 2** Arzător rapid
- 3** Arzător semi-rapid
- 4** Butoane de comandă
- 5** Panou de comandă tactilă
- 6** Zonă de gătit prin inducție 2300 W cu funcția Putere 3300 W

BUTOANE DE COMANDĂ



Simbol	Descriere
	nu există alimentare cu gaz / poziția oprit
	poziție de aprindere/ alimentare maximă cu gaz

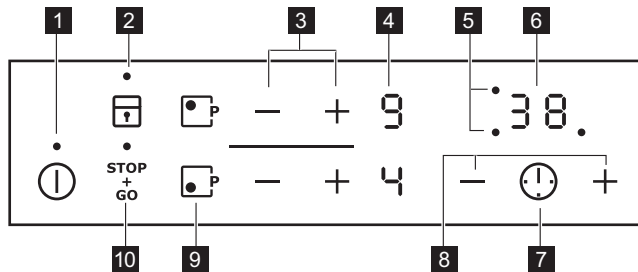

Simbol	Descriere
	alimentare minimă cu gaz

CONFIGURAȚIA PANOUlui DE COMANDĂ













Pentru a utiliza aparatul folosiți câmpurile cu senzori. Afișajele, indicatoarele și semnalele sonore indică funcțiile active.

câmp sensor	funcție
1 	Pentru activarea și dezactivarea aparatului.
2 	Pentru blocarea/deblocarea panoului de comandă.

	câmp senzor	funcție
3	+ / -	Pentru a crește sau descrește nivelul de căldură.
4	Afișajul nivelului de căldură	Pentru a afișa nivelul de căldură.
5	Indicatoarele cronometrelor zonelor de gătit	Indică zona pentru care setați timpul.
6	Afișajul cronometrului	Pentru a arăta timpul în minute.
7	!	Pentru a alege zona de gătit.
8	+ / -	Pentru a crește sau descrește durata.
9	 P	Pentru a activa funcția Putere.
10		Pentru activarea și dezactivarea funcției STOP+GO.

SIMBOLURI AFIȘATE PENTRU NIVELURILE DE GĂTIT

Afișaj	Descriere
	Zona de gătit este oprită
	Funcția Menținere la cald / STOP+GO este activă
	Zona de gătit funcționează
	Funcția de încălzire automată este activă
	Zona de gătit prin inducție nu detectează vasul
	Există o defecțiune
	O zonă de gătit este încă fierbinte (căldură reziduală)
	Dispozitivul de blocare/de siguranță pentru copii este activat
	Funcția de alimentare electrică este activată
	Oprirea automată este activă

INDICATORUL DE CĂLDURĂ REZIDUALĂ



AVERTIZARE

 Pericol de arsuri din cauza căldurii reziduale!

Zonele de gătit prin inducție produce căldura direct în baza vasului. Vitroceramica se încălzește de la căldura reziduală a vaselor.

UTILIZAREA ZILNICĂ



AVERTIZARE

Consultați capitolul "Informații privind siguranța".

APRINDEREA ARZĂTORULUI





AVERTIZARE

Procedați cu atenție când utilizați flacără deschisă în mediul bucătăriei. Producătorul nu își asumă nicio responsabilitate în cazul utilizării necorespunzătoare a flăcării



Aprindeți întotdeauna arzătorul anterior punerii vaselor pe plită.

Pentru a aprinde arzătorul:

1. Rotiți butonul de comandă la stânga în poziția maximă ( ) și apăsați-l.
2. Mențineți apăsat butonul de comandă timp de aproximativ 5 secunde; astfel se va încălzi termocuplul. În caz contrar, alimentarea cu gaz va fi întreruptă.
3. După ce flacără este constantă, o puteți ajusta.



Dacă după câteva încercări arzătorul nu se aprinde, verificați dacă sunt corect poziționate coroana și capacul arzătorului.

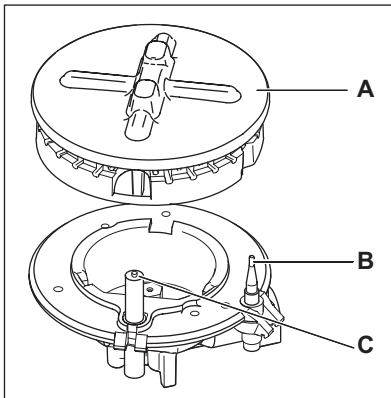

- A) Capac și coroană arzător
 B) Termocuplu
 C) Bujie de aprindere



AVERTIZARE

Nu țineți apăsat butonul de control mai mult de 15 secunde.

Dacă arzătorul nu se aprinde după 15 secunde, eliberați butonul de control, rotiți-l pe poziția "off" (oprit) și încercați să aprindeți din nou arzătorul după cel puțin 1 minut.



În lipsa curentului electric, puteți aprinde arzătorul fără dispozitivul electric; în acest caz, apropiați o flacără de arzător, apăsați butonul respectiv și rotiți-l în sens antiorar până când ajunge pe poziția de maxim.



Dacă arzătorul se stinge din întâmplare, rotiți butonul de control pe poziția "off" (oprit) și încercați să aprindeți arzătorul din nou după cel puțin 1 minut.



Generatorul de scântei poate porni automat în momentul în care porniți sursa de curent, după instalare sau după o pană de curent. Acest lucru este normal.

STINGEREA ARZĂTORULUI

Pentru a stinge flacără, rotiți butonul pe simbolul



AVERTIZARE

Micșorați întotdeauna flacără sau stingeți-o înainte de a lua vasele de pe arzător.

FUNCȚIONAREA ZONELOR DE INDUCȚIE

PORNIREA ȘI OPRIREA











Atingeți  timp de 0 1 secundă pentru a porni sau opri aparatul.

După utilizare, stingeți elementul plitei cu ajutorul butonului și nu lăsați această operațiune în sarcina detectorului de vase.





OPRIREA AUTOMATĂ

Funcția dezactivează automat aparatul dacă:

- Toate zonele de gătit sunt dezactivate ().
- Nu setați nivelul de căldură după activarea aparatului.

- Vărsați ceva sau puneți ceva pe panoul de comandă pentru mai mult de 10 secunde (o tigaie, o cârpă etc.). Este emis un semnal acustic și aparatul se dezactivează. Îndepărtați obiectul sau curățați panoul de comandă.
- Aparatul se înfierbântă prea tare (de ex. când s-a evaporat tot lichidul dintr-o tigaie). Înainte a de putea utiliza aparatul din nou, zona de gătit trebuie să se răcească.
- Folosiți vase inadecvate. Se aprinde simbolul , iar zona de gătit se dezactivează automat după 2 minute.
- Nu dezactivați o zonă de gătit și nu modificați nivelul de căldură. După un timp se aprinde , iar aparatul se dezactivează. Vezi mai jos.
- Relația dintre setarea nivelului de căldură și duratele funcției de dezactivare automată:
 -  ,  -  — 6 ore
 -  -  — 5 ore
 -  — 4 ore
 -  -  — 1,5 ore







NIVELUL DE GĂTIT

Atingeți  pentru a crește nivelul de gătit. Atingeți  pentru a reduce nivelul de gătit. Afișajul arată nivelul de gătit. Atingeți  și  în același timp pentru a opri aparatul.

ÎNCĂLZIREA AUTOMATĂ

Puteți obține nivelul de căldură dorit într-un timp mai scurt, dacă activați funcția Încălzire automată. Această funcție activează încălzirea pe nivelul maxim de căldură pentru un anumit timp (vezi diagrama) și apoi scade la nivelul de căldură necesar.



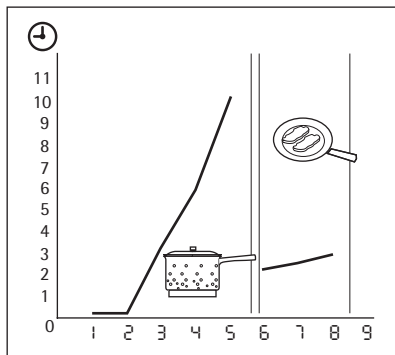

Pentru pornirea funcției de Încălzire automată pentru o zonă de gătit:

1. Atingeți  . Simbolul  se aprinde pe afișaj.
2. Atingeți imediat  . Simbolul  se aprinde pe afișaj.
3. Atingeți imediat  , în mod repetat, până când este activată tipul de căldură necesară. După 3 secunde, pe afișaj se aprinde  .

Pentru a dezactiva funcția, atingeți  .



PORNIREA ȘI OPRIREA FUNCȚIEI PUTERE

Funcția Putere oferă mai multă putere la o zonă de gătit prin inducție timp de maxim 10 minute. După expirarea acestui timp, zona de gătit prin inducție trece automat la  . Pentru pornire, atingeți  și  se aprinde. Pentru oprire, setați un nivel de căldură între  și  .

Sistemul de control al nivelului puterii





Sistemul de control al nivelului puterii distribuie puterea între cele două zone de gătit. Funcția Putere mărește puterea la nivelul maxim pentru una din zonele de gătit ale perechii și o reduce automat pentru cea de-a doua zonă de gătit. Afișajul pentru zona cu nivel redus clipește intermitent. Prioritatea este acordată ultimei zone setate.

UTILIZAREA CRONOMETRULUI

Cronometru

Utilizați Cronometrul pentru a seta cât timp funcționează zona de gătit pentru o sesiune de gătit. **Setați Cronometrul după selectarea zonei de gătit.**

Puteți seta nivelul de gătit înainte sau după setarea cronometrului.

- **Selectarea zonei de gătit:** atingeți  în mod repetat, până când indicatorul zonei de gătit respective se aprinde.
- **Pornirea Cronometrului:** atingeți  de la cronometru pentru a seta timpul ( -  minute). Când indicatorul zonei de gătit clipește mai încet, timpul este numărat descrescător.

- **Verificarea timpului rămas:** selectați zona de gătit cu . Indicatorul zonei de gătit clipește mai repede. Afișajul indică timpul rămas pentru zona care se va opri prima.
- **Modificarea Cronometrului:** selectați zona de gătit cu atingeți sau .
- **Oprirea cronometrului:** selectați zona de gătit cu . Atingeți . Intervalul de timp rămas scade până la . Indicatorul zonei de gătit se stinge. Pentru oprire puteți să atingeți, de asemenea, și în același timp.

După scurgerea timpului, sunetul este emis și clipește. Zona de gătit se oprește.

Ceas avertizor

Puteți utiliza cronometrul ca un **Ceas avertizor** pe durata nefuncționării zonei de gătit. Atingeți . Atingeți sau de la cronometru pentru a selecta timpul. După scurgerea timpului, sunetul este emis și clipește.

- **Oprirea sunetului:** atingeți .

PORNIREA STOP&GO

Funcția setează toate zonele de gătit care funcționează la o setare de menținere la cald.

- **Atingeți pentru a porni** această funcție. Simbolul se aprinde.
 - **Atingeți pentru a opri** această funcție. Nivelul de căldură setat anterior se aprinde.
- nu oprește funcția cronometru.
- blochează în întregime panoul de comandă dar nu câmpul senzor .

BLOCAREA/DEBLOCAREA PANOULUI DE COMANDĂ

Puteți bloca panoul de comandă. Previne modificarea accidentală a nivelului de gătit. Mai întâi setați nivelul de gătit.

Pentru a porni această funcție atingeți . Simbolul se aprinde pentru 4 secunde. Cronometrul rămâne pornit.

Pentru a opri această funcție atingeți . Nivelul setat anterior se aprinde.

Când opriți aparatul, opriți și această funcție.

DISPOZITIVUL DE SIGURANȚĂ PENTRU COPII

Această funcție împiedică utilizarea accidentală a plitei.

Activarea dispozitivului de siguranță pentru copii

- Porniți plita cu . **Nu setați nivelul de putere.**
- Atingeți timp de 4 secunde. Simbolul se aprinde.
- Opriți plita cu .

Dezactivarea dispozitivului de siguranță pentru copii

- Porniți plita cu . **Nu setați nivelul de putere.** Atingeți timp de 4 secunde. Simbolul se aprinde.
- Opriți plita cu .

Anularea dispozitivului de siguranță pentru copii pentru o sesiune de gătit

- Porniți plita cu . Simbolul se aprinde.
- Atingeți timp de 4 secunde. **Setați nivelul de putere în mai puțin de 10 secunde.** Puteți utiliza plita.
- Când opriți plita cu , dispozitivul de siguranță pentru copii este activ din nou.

SFATURI UTILE



AVERTIZARE

Consultați capitolul "Informații privind siguranța".

ECONOMISIREA ENERGIEI



Cum se economisește energia

- Dacă este posibil, puneți întotdeauna capace pe vase.
- Așezați vasele înainte de a porni zona de gătit.
- Pentru a păstra alimentele calde sau a le topi folosiți căldura reziduală.
- Când lichidul începe să fiarbă, reduceți intensitatea flăcării astfel încât lichidul să fiarbă liniștit.

Folosiți vase cu diametre corespunzătoare cu dimensiunile arzătoarelor.

Arzător	Diametre pentru vase
Rapid	180 - 260 mm
Semi-rapid	120 - 220 mm



AVERTIZARE

Nu puneți folie de aluminiu pe plită pentru a menține suprafața curată pe durata gătirii.



Vasele nu trebuie să intre peste zona comenzilor.



AVERTIZARE

Mânerele vaselor de gătit nu trebuie să iasă în afara marginii frontale a plitei și vasele de gătit trebuie să fie poziționate central pe inele, pentru a obține stabilitate maximă și un consum redus de gaz.

Nu plasați vase instabile sau deformată pe inele pentru a preveni răsturnarea și accidentele.

Nivel de gătit	Utilizat pentru:	Durata	Recomandări
1	Menținerea la cald a alimentelor gătite	conform necesităților	Acoperiți
1-2	Sos olandez, topit: unt, ciocolată, gelatină	5-25 min	Amestecați din când în când

VASE PENTRU ZONELE DE GĂTIT PRIN INDUCȚIE



La gătitul prin inducție, un câmp electromagnetic puternic generează o căldură aproape instantanee în interiorul vasului.

Materialul vaselor

- **adecvat:** fontă, oțel, oțel emailat, oțel inox, bază cu mai multe straturi (marcate ca fiind adecvate de către producător).
- **neadecvat:** aluminiu, aramă, alamă, sticlă, ceramică, porțelan.

Vasele sunt adecvate pentru o plită cu inducție dacă ...

- ... puțină apă fierbe foarte repede pe o zonă setată la nivelul de gătit cel mai mare
- ... un magnet este atras de baza vasului.



Baza vasului trebuie să fie cât mai groasă și cât mai plană posibil.

Dimensiunile vaselor: zonele de gătit prin inducție se adaptează la dimensiunile bazei vasului, în mod automat, în anumite limite. Dar diametrul minim al părții inferioare magnetice a vasei depinde de diametrul zonei de gătit:

Zonă de gătit	Diametru minim al vasei
Față	185 mm
Sparte	120 mm

EXEMPLE DE UTILIZARE A GĂTIRII

Informațiile din tabel au doar caracter orientativ.

Nivel de gătit	Utilizat pentru:	Durata	Recomandări
1-2	Solidificare: omlete pufoase, ouă ochiuri	10-40 min	Gătiți cu capacul pus
2-3	Fierberea înăbușită a orezului și a mâncărilor care conțin lapte, încălzirea alimentelor preparate	25-50 min	Adăugați cel puțin de două ori mai multă apă decât orez, amestecați în timpul gătitului mâncărilor care conțin lapte
3-4	Gătirea la aburi a legumelor, peștelui, cărnii	20-45 min	Adăugați câteva linguri de lichid
4-5	Fierberea cartofilor	20-60 min	Utilizați max. ¼l apă pentru 750 g cartofi
4-5	Gătirea unor cantități mai mari de alimente, tocane sau supe	60-150 min	Până la 3 l lichid plus ingredientele
6-7	Prăjire delicată: escalop, cordon bleu de vițel, cotlete, chiftele, cârnați, ficat, roux (rântaș), ouă, clătite, gogoși	conform necesităților	La jumătatea timpului trebuie întors
7-8	Prăjire intensă, crochete de cartofi, mușchiuleț, fripturi	5-15 min	La jumătatea timpului trebuie întors
9	Pentru a fierbe o cantitate mare de apă, paste, pentru a prăji carnea la suprafață (gulaș, friptură înăbușită), pentru a prăji intens cartofi-pai		

Funcția Putere este adecvată pentru a încălzi cantități mari de apă.

temperaturi și să nu vă rumeniți prea mult mâncarea.

ZGOMOTE ÎN TIMPUL FUNCȚIONĂRII

Dacă auziți

- zgomot de crăpături: vasele sunt făcute din materiale diferite (construcție "sandviș").
- fluierături: folosiți una sau mai multe zone de gătit cu niveluri de căldură ridicate, iar vasele sunt făcute din materiale diferite (construcție "sandviș").
- zumzet: folosiți niveluri de gătit ridicate.
- pocnituri: în timpul proceselor de comutare electrică.
- șuierat, bâzâit: funcționează ventilatorul.

Zgomotele sunt normale și nu indică nicio defecțiune.

Informații despre acrilamide

Important Conform celor mai noi informații științifice, dacă vă gătiți mâncarea cu crustă arsă (mai ales cea care conține amidon), acrilamidele pot fi un factor de risc al sănătății. De aceea, vă recomandăm să gătiți la cele mai mici

ÎNGRIJIREA ȘI CURĂȚAREA



AVERTIZARE

Consultați capitolul "Informații privind siguranța".

Curățați aparatul după fiecare întrebuințare.
Utilizați întotdeauna veselă cu fundul curat.



AVERTIZARE

Obiectele ascuțite și agenții de curățare abrazivi deteriorează aparatul.

Pentru siguranța dvs. **nu** curățați cuptorul cu un aparat de curățat cu jet de abur sau cu presiune mare.

- Pentru a curăța cu ușurință plita puteți scoate suporturile pentru vase.
- Pentru a curăța piesele emailate, capacul și coroana, spălați-le cu apă caldă cu săpun și uscați-le atent înainte de a le pune la loc.
- Asigurați-vă că așezați corect suporturile pentru vase după ce le-ați curățat.
- Pentru o funcționare corectă a arzătoarelor, asigurați-vă că brațele suporturilor pentru vase se află în centrul arzătorului.
- **Pentru a preveni deteriorarea suprafeței plitei, procedați cu atenție când reasezați suporturile pentru vase.**



Zgârieturile sau petele închise la culoare de pe suprafața de vitroceramică nu au niciun efect asupra modului de funcționare al aparatului.

Înlăturarea murdăriei:

1. – **Înlăturați imediat:** plasticul topit, foliile de plastic și alimentele care conțin zahăr.
Utilizați o racletă specială pentru vitroceramică. Deplasați oblic racleta pe suprafața de vitroceramică și îndepărtați resturile.
 - **Oprii aparatul și lăsați-l să se răcească** înainte de a curăța: depuneri de calcar, pete de apă și de grăsime, decolorări metalice strălucitoare. Utilizați o substanță de curățare specială pentru vitroceramică sau oțel inoxidabil.
2. Curățați aparatul cu o lavetă umedă și puțin detergent. Suporturile pentru vase **nu sunt** adecvate pentru spălarea automată; acestea trebuie spălate **manual**. După curățare, verificați ca suporturile pentru vase să fie poziționate corect.
3. În final, **uscați aparatul ștergându-l cu o cârpă curată.**





CURĂȚAREA BUJIEI CU SCÂNTEIE

Această funcție este obținută prin intermediul unei bujii ceramice cu aprindere cu un electrod de metal. Păstrați aceste componente foarte curate, pentru a evita aprinderea cu dificultate, și verificați ca găurile coroanei arzătorului să nu fie astupate.

ÎNTREȚINEREA PERIODICĂ

Cereți periodic service-ului autorizat local să verifice starea de funcționare a țevii de alimentare cu gaz și a regulatorului de presiune, dacă este prevăzut.

DEPANARE

Problemă	Cauză posibilă și soluție
Aparatul nu poate fi pornit sau utilizat.	<ul style="list-style-type: none"> • Ați atins 2 sau mai multe câmpuri cu sensor simultan. Atingeți doar un singur câmp cu sensor. • Pe panoul de comandă este apă sau acesta este acoperit cu stropi de grăsime. Ștergeți panoul de comandă. • Porniți aparatul din nou și setați nivelul de gătit în 10 secunde. • Dispozitivul de siguranță pentru copii sau blocarea butoanelor sau Stop+Gosunt activate. Vezi capitolul Utilizarea aparatului.
În timp ce aparatul este oprit, este emis un semnal sonor.	Ați acoperit unul sau mai multe câmpuri cu sensor. Descoperiți câmpurile cu sensor.
Indicatorul de căldură reziduală nu se aprinde.	Zona de gătit nu este fierbinte pentru că a fost utilizată numai o perioadă scurtă de timp. Dacă zona de gătit ar trebui să fie fierbinte, contactați centrul de service.
Nivelul de căldură variază	Este activ Sistemul de control al nivelului puterii. Vezi secțiunea "Sistemul de control al nivelului puterii".
Este emis un semnal sonor, iar aparatul pornește și se oprește din nou. După 5 secunde este emis încă un semnal sonor.	Ați acoperit ①. Descoperiți câmpul cu sensor.
Se aprinde simbolul 	<ul style="list-style-type: none"> • Este activă funcția de dezactivare automată. Opriți aparatul și porniți-l din nou. • Protecția la supraîncălzire a zonei de gătit este activată. Dezactivați zona de gătit. Porniți din nou zona de gătit.
Se aprinde simbolul 	<ul style="list-style-type: none"> • Pe zona de gătit nu se găsește niciun vas. Puneți un vas pe zona de gătit. • Vasul nu este adecvat. Folosiți un vas adecvat. • Diametrul bazei vasului este prea mic pentru zona de gătit. Puneți vasul pe o zonă de gătit mai mică.
 și un număr se aprind	Aparatul prezintă o eroare. Deconectați un timp aparatul de la sursa de alimentare electrică. Deconectați siguranța de la sistemul electric al locuinței. Reconectați. Dacă  se aprinde din nou, contactați centrul de service.
Se aprinde simbolul 	Aparatul prezintă o eroare, deoarece s-a evaporat tot lichidul dintr-un vas sau nu ați folosit un vas adecvat. Protecția la supraîncălzire a zonei de gătit este activată. Este activă funcția de dezactivare automată. Opriți aparatul. Înlăturați vasul fierbinte. După aproximativ 30 de secunde porniți din nou zona de gătit. Ar trebui să se stingă, iar indicatorul de căldură reziduală poate să rămână aprins. Răciți vasul și verificați-l conform secțiunii "Vase pentru zonele de gătit prin inducție".

Problemă	Cauză posibilă și soluție
Nu se produce scânteie la aprinderea gazului.	<ul style="list-style-type: none"> Nu există alimentare cu energie electrică. Asigurați-vă că unitatea este conectată la sursa de energie electrică și este pornită. Examinați siguranța instalației electrice a locuinței. Capacul și coroana arzătorului nu sunt aliniate. Capacul și coroana arzătorului trebuie să fie așezate în pozițiile corecte.
Flacăra se stinge imediat după aprindere.	Termocupul nu se încălzește suficient. După aprinderea flăcării, țineți apăsat butonul de comandă a gazului timp de aproximativ 5 secunde.
Flacăra arde inegal pe circumferința arzătorului.	Coroana arzătorului este blocată cu resturi de alimente. Verificați dacă injectorul principal nu este blocat și coroana arzătorului nu este obstrucționată de resturi alimentare.

Dacă apare o defecțiune, încercați mai întâi să găsiți singuri o soluție a problemei. Dacă nu puteți găsi singuri o soluție a problemei, contactați distribuitorul dvs. sau centrul de service local.



Dacă ați utilizat aparatul în mod greșit, sau dacă instalarea nu a fost efectuată de un tehnician autorizat, este posibil ca vizita tehnicianului de service sau a distribuitorului să nu fie gratuită, chiar și pe durata perioadei de garanție.

ETICHETE FURNIZATE ÎMPREUNĂ CU PUNGA DE ACCESORII

Lipiți etichetele adezive conform celor indicate mai jos:

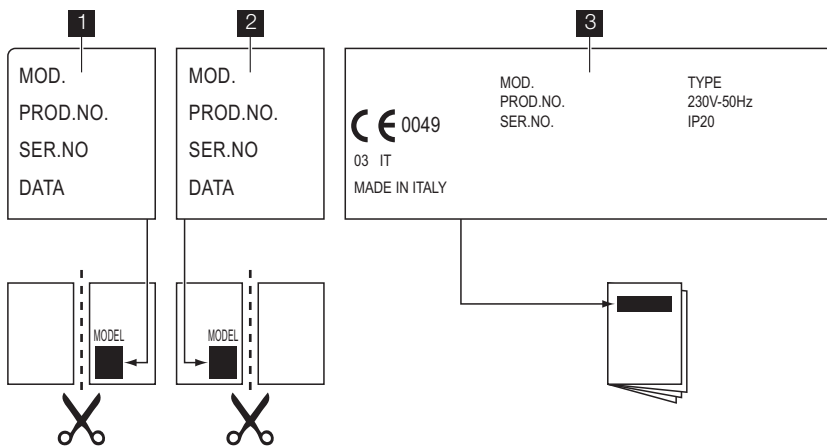

1 Lipiți pe documentul de garanție și trimiteți această parte

2 Lipiți pe documentul de garanție și păstrați această parte

3 Lipiți pe manualul de instrucțiuni

Pentru a vă putea ajuta în mod rapid și corect sunt necesare următoarele date. Aceste date sunt menționate pe plăcuța cu datele tehnice.

- Descrierea modelului
- Numărul produsului (PNC)

- Numărul de serie (S.N.)
- Utilizați numai piese de schimb originale. Acestea sunt disponibile la centrul de service și la magazinele cu piese de schimb autorizate.

INSTALAREA



AVERTIZARE

Consultați capitolul "Informații privind siguranța".



AVERTIZARE

Următoarele instrucțiuni referitoare la instalare, conectare și întreținere trebuie efectuate de personal calificat, în conformitate cu standardele și reglementările locale în vigoare.

RACORDUL LA GAZ

Alegeți racorduri rigide sau utilizați o țevă flexibilă din oțel inoxidabil conformă cu reglementările în vigoare. Dacă utilizați țevi metalice flexibile, procedați cu atenție pentru ca acestea să nu intre în contact cu părțile mobile și să nu fie strivite. De asemenea, procedați cu atenție când plita este montată împreună cu un cuptor.



Asigurați-vă că presiunea de alimentare cu gaz a aparatului respectă valorile recomandate. Racordul ajustabil este fixat de rampa cuprinzătoare cu ajutorul unei piulițe filetate G 1/2". Înfiletați componentele și fixați toate componentele cu bandă de teflon, dacă este nevoie, pentru a obține direcția corectă.

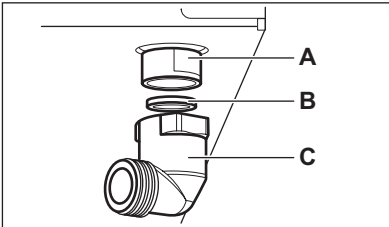

- A) Capăt al axului cu piuliță
- B) Mașină de spălat rufe
- C) Cot (dacă este necesar)

Gaz lichiefiat (îmbuteliat): utilizați suportul din cauciuc pentru țevă. Montați întotdeauna garnitura. După aceea continuați racordarea la gaz. Racordul flexibil este gata de montare dacă:

- nu poate ajunge la o temperatură mai mare decât cea a camerei (30 °C);
- are o lungime de maximum 1500 mm;
- nu prezintă puncte de strangulare;
- nu este supus la tracțiune sau torsiune;
- nu intră în contact cu muchii sau colțuri ascuțite;

- poate fi inspectat cu ușurință pentru a-i verifica starea.

Inspectarea stării racordurilor flexibile constă în verificarea următoarelor aspecte:

- să nu prezinte crăpături, tăieturi, urme de arsuri la capete sau pe lungimea sa;
- materialul să nu fie întărit și să prezinte elasticitatea sa normală;
- colierele să nu fie ruginite;
- să nu fi depășit termenul de garanție.

Dacă observați defecte, nu reparați țeava, ci înlocuiți-o.



După ce instalarea s-a terminat, verificați etanșeitatea corectă a fiecărui racord de țevă. În acest sens folosiți o soluție de apă și săpun, **nu flacăra deschisă!**

ÎNLOCUIREA INJECTOARELOR

1. Scoateți suporturile pentru vase.
2. Scoateți capacele și coroanele arzătoarelor.
3. Scoateți injectoarele cu o cheie tubulară de 7 și înlocuiți-le cu cele necesare pentru tipul de gaz utilizat (consultați tabelul din capitolul "Informații tehnice").
4. Asamblați piesele, urmând aceeași procedură în ordine inversă.
5. Înlocuiți plăcuța cu datele tehnice (aflată lângă țeava de alimentare cu gaz) cu cea corespunzătoare noului tip de gaz. Această plăcuță se găsește în pachetul livrat împreună cu aparatul.

Dacă presiunea gazului este variabilă sau diferită de presiunea necesară, trebuie montat un regulator de presiune corespunzător pe țeava de alimentare cu gaz.

REGLAREA NIVELULUI MINIM

Pentru reglarea nivelului minim al arzătoarelor:

1. Aprindeți arzătorul.
2. Rotiți butonul pe poziția de minim.
3. Scoateți butonul de control.
4. Reglați poziția șurubului de by-pass cu o șurubelniță subțire.

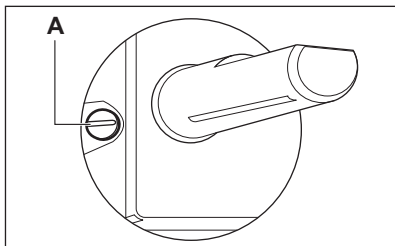

A) Șurubul de by-pass

- Dacă treceți de la gaz natural (de la rețea) G20 de 20 mbari (sau gaz natural de G20 de 13 mbari ²⁾) la gaz lichiefiat (îmbuteliat), înfiletați complet șurubul de by-pass.
- Dacă se trece de la gaz lichiefiat (îmbuteliat) la gaz natural (de la rețea) G20 de 20 mbari, slăbiți șurubul de by-pass cu circa 1/4 de rotație.
- Dacă se trece de la gaz natural (de la rețea) G20 de 20 mbari la gaz natural (de la rețea) G20 de 13 mbari, ²⁾ slăbiți șurubul de by-pass cu circa 1/4 de rotație.
- Dacă se trece de la gaz lichiefiat (îmbuteliat) la gaz natural (de la rețea) G20 de 13 mbari, ²⁾ slăbiți șurubul de by-pass cu circa 1/2 de rotație.
- Dacă se trece de la gaz natural (de la rețea) G20 de 13 mbari ²⁾ la gaz natural (de la rețea) G20 de 20 mbari, strângeți șurubul de by-pass cu circa 1/4 de rotație.



AVERTIZARE

Când rotiți brusc butonul de la poziția de maxim la cea de minim asigurați-vă că flacăra nu se stinge.

CONECTAREA ELECTRICĂ

- Legați la împământare aparatul în conformitate cu prevederile de siguranță.
- Verificați dacă tensiunea nominală și tipul de energie electrică specificate pe plăcuța cu datele tehnice coincid cu tensiunea și puterea rețelei electrice locale.
- Acest aparat este livrat împreună cu un cablu de alimentare electrică. Cablul trebuie să fie li-

vrat cu un ștecher adecvat, care să poată suporta sarcina indicată pe plăcuța cu datele tehnice. Ștecherul trebuie introdus într-o priză corespunzătoare.

- Toate componentele electrice trebuie instalate sau înlocuite de către un tehnician de la centrul de service sau de personal calificat de service.
- Utilizați întotdeauna o priză cu protecție la electrocutare, montată corect.
- Asigurați-vă că priza poate fi accesată după instalare.
- Nu trageți de cablul de alimentare pentru a scoate din priză aparatul. Trageți întotdeauna de ștecher.
- Aparatul nu trebuie conectat cu un cablu de prelungire, un adaptor sau o conexiune multiplă (risc de incendiu). Verificați dacă conexiunea la împământare este în conformitate cu standardele și reglementările în vigoare.
- Cablul electric trebuie să fie plasat astfel încât să nu atingă nicio componentă fierbinte.
- Conectați aparatul la priză cu un dispozitiv multipolar cu o distanță între contacte de cel puțin 3 mm, de exemplu întrerupător de protecție automat, dispozitiv de decuplare pentru scurgeri de curent sau siguranță fuzibilă.
- Niciuna dintre componentele cablului de racordare nu trebuie să atingă temperatura de 90 °C. Cablul neutru albastru trebuie conectat la borna "N" din cutia de joncțiune. Cablul de culoare maro (sau negru) pentru fază (montat în contactul marcat cu "L" din cutia de joncțiune) trebuie să fie conectat întotdeauna la faza rețelei.

ÎNLOCUIREA CABLULUI DE CONECTARE

Pentru a înlocui cablul de conectare, utilizați doar tipul H05V2V2-F T90 sau echivalent. Secțiunea cablului trebuie să suporte tensiunea și temperatura de lucru. Firul galben/verde de împământare trebuie să fie cu aproximativ 2 cm mai lung decât firul de fază maro (sau negru).

²⁾ numai pentru Rusia

ASAMBLAREA

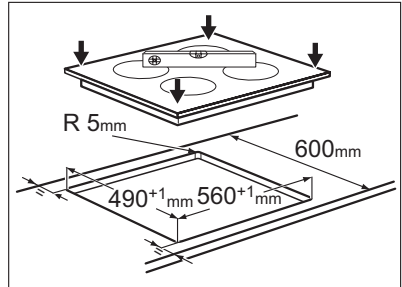
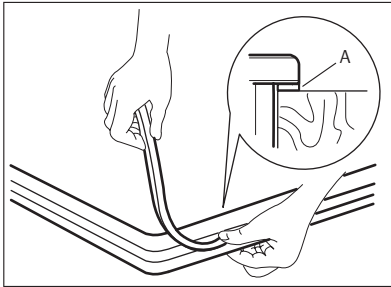
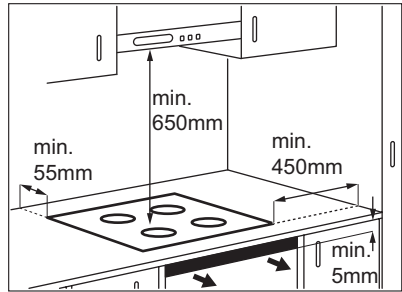
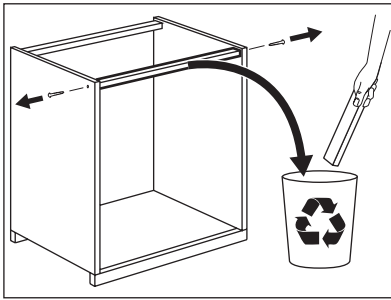

A — garnitură furnizată

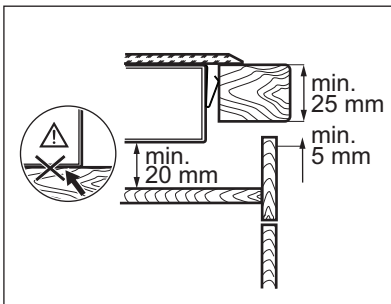
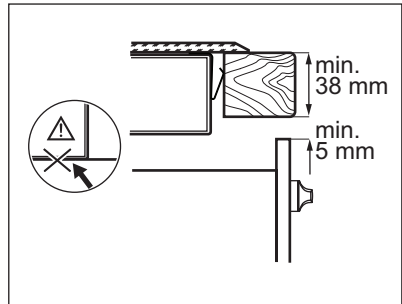
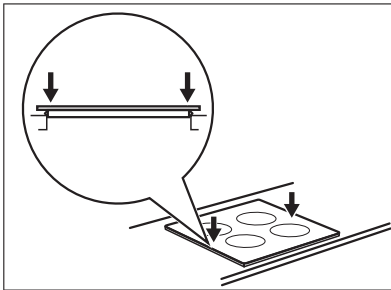

POSSIBILITĂȚI DE ÎNCORPORARE

Dulap de bucătărie cu ușă

Panoul instalat sub plită trebuie să fie ușor de scos și să permită accesul facil în cazul în care este necesară o intervenție de asistență tehnică.

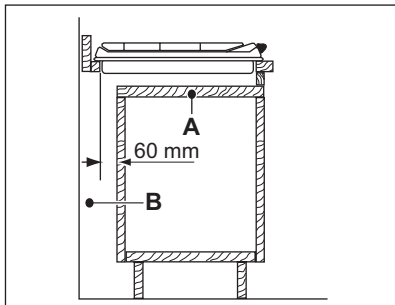

- A) Panou demontabil
B) Spațiu pentru conexiuni

Element de mobilier de bucătărie cu cuptor

Dimensiunile locașului plitei trebuie să fie conforme instrucțiunilor, iar de mobilier de bucătărie trebuie să fie prevăzut cu niște orificii de aerisire pentru a permite un aflux continuu de aer. Conexiunea electrică a plitei trebuie să fie instalată separat de cea a cuptorului, din motive de siguranță și pentru a permite o scoatere ușoară a cuptorului din mobilă.

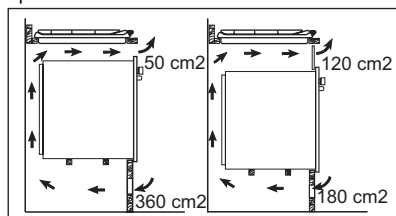

INFORMAȚII TEHNICE

Dimensiunile plitei

Lățime:	590 mm
Lungime:	520 mm

Dimensiunile cavității plitei

Lățime:	560 mm 0/+1
Lungime:	490 mm 0/+1

Absorbție de căldură

Arzător semi-rapid:	1,9 kW
Arzător rapid:	2,7 kW
Zonă de gătit spate:	1,4 kW (2,5 kW cu setarea P)
Zonă de gătit față:	2,3 kW (3,3 kW cu setarea P)
Putere totală gaz:	G20 (2H) 20 mbari = 4,6 kW G30 (3B/P) 30 mbari = 334 g/h G31 (3B/P) 30 mbari = 329 g/h G20 (2H) 13 mbari = 5,0 kW pentru Rusia

Putere electrică totală:	3,7 kW
Alimentare electrică:	230 V ~ 50 Hz
Categoria:	II2H3B/P
Alimentare cu gaz:	G20 (2H) 20 mbari
Clasa aparatului:	3

Diame tre de by-pass

Arzător	Ø By-pass în 1/100 mm
Semi-rapid	32
Rapid	42

Arzătoarele de gaz

ARZĂTOR	PUTERE NOR- MALĂ	PUTERE RE- DUSĂ	PUTERE NORMALĂ				
			GAZ NATURAL G20 (2H) 20 mbari		GPL (Butan/Propan) (3B/P) G30/G31 30/30 mbari		
			Duză (inj.) 1/100 mm	m ³ /h	Duză (inj.) 1/100 mm	G30 30 mbari g/h	G31 30 mbari g/h
Semi-rapid	1.9	0.45	96	0.181	71	138	136
Rapid	2.7	0.75	115	0.257	86	196	193

Injectoare numai pentru Rusia, GAZ NATURAL G20 - 13 mbar

ARZĂTOR	PUTERE NOR- MALĂ	PUTERE RE- DUSĂ	PUTERE NORMALĂ	
			GAZ NATURAL G20/13 mbar	
			inj. 1/100 mm	m ³ /h
Semi-rapid	2.0	0.45	111	0.201
Rapid	3.0	0.75	149	0.307

PROTEJAREA MEDIULUI ÎNCONJURĂTOR

Reciclați materialele marcate cu simbolul  .
Pentru a recicla ambalajele, acestea trebuie
puse în containerele corespunzătoare.
Ajutați la protejarea mediului și a sănătății umane
și la reciclarea deșeurilor din aparatele electrice

și electrocasnice. Nu aruncați aparatele marcate
cu acest simbol  împreună cu deșeurile
menajere. Returnați produsul la centrul local de
reciclare sau contactați administrația orașului
dvs.

OBSAH

BEZPEČNOSTNÉ POKYNY	41
POPIS VÝROBKU	44
KAŽDODENNÉ POUŽÍVANIE	46
UŽITOČNÉ RADY A TIPY	49
OŠETROVANIE A ČISTENIE	51
RIEŠENIE PROBLÉMOV	52
INŠTALÁCIA	54
TEHNIČNE INFORMACIJE	57
OCHRANA ŽIVOTNÉHO PROSTREDIA	58

WE'RE THINKING OF YOU

Ďakujeme vám, že ste si kúpili spotrebič Electrolux. Vybrali ste si výrobok, ktorý v sebe skrýva desaťročia odborných skúseností a inovácií. Pri vývoji tohto dômyselného a štýlového spotrebiča sme mysleli na vás. Preto si pri každom použití môžete byť istí, že dosiahnete vynikajúce výsledky.

Vitajte vo svete Electrolux.

Navštívte našu stránku, kde nájdete:



Tipy na používanie, brožúry, riešenie problémov a informácie o údržbe:
www.electrolux.com



Zaregistrujte si produkt a využite tak ešte lepší servis:
www.electrolux.com/productregistration



Do spotrebiča si môžete zakúpiť príslušenstvo, spotrebný materiál a originálne náhradné diely:
www.electrolux.com/shop

STAROSTLIVOSŤ A SLUŽBY ZÁKAZNÍKOM

Odporúčame, aby ste používali originálne náhradné diely.

Keď budete kontaktovať servis, nezabudnite si pripraviť nasledujúce údaje.

Tieto informácie nájdete na výrobnom štítku. Model, číslo výrobku, sériové číslo.



Varovanie/upozornenie – Bezpečnostné pokyny.



Všeobecné informácie a tipy



Environmentálne informácia

Vyhradzujeme si právo na zmeny bez predchádzajúceho upozornenia.



BEZPEČNOSTNÉ POKYNY

Tento spotrebič je vhodný pre nasledovné trhy: **CZ** **RO** **SK** **SL**

Pred inštaláciou a používaním spotrebiča si pozorne prečítajte priložený návod na používanie. Výrobca nie je zodpovedný za škody a zranenia spôsobené nesprávnou inštaláciou a používaním. Návod na používanie uchovávajte vždy v blízkosti spotrebiča, aby ste doň mohli v budúcnosti nahliadnuť.

BEZPEČNOSŤ DETÍ A ZRANITELNÝCH OSÔB



VAROVANIE

Nebezpečenstvo udusenía, poranenia alebo trvalého postihnutia.

- Tento spotrebič nesmú používať osoby (vrátane detí) so zníženou fyzickou, zmyslovou alebo mentálnou spôsobilosťou ani osoby s nedostatočnými skúsenosťami alebo znalosťami. Tieto osoby musia byť pod dohľadom osoby zodpovednej za ich bezpečnosť, alebo ich táto osoba musí poučiť o správnom používaní spotrebiča.
- Nedovoľte, aby sa deti hrali so spotrebičom.
- Všetky obaly uschovajte mimo dosahu detí.
- Nedovoľte deťom ani domácim zvieratám priblížiť sa k spotrebiču, keď je v činnosti alebo keď sa chladí. Prístupné časti sú horúce.
- Ak má spotrebič detskú poistku, odporúčame ju zapnúť.

INŠTALÁCIA



VAROVANIE

Tento spotrebič smie nainštalovať iba kvalifikovaná osoba.

- Odstráňte všetok obalový materiál.
- Poškodený spotrebič neinštalujte ani nepoužívajte.
- Dodržiavajte pokyny pre inštaláciu dodané so spotrebičom.
- Dodržiavajte minimálnu vzdialenosť od iných spotrebičov a nábytku.
- Pri premiestňovaní spotrebiča buďte vždy opatrní, pretože je ťažký. Vždy používajte bezpečnostné rukavice.
- Plochy výrezu utesnite tesniacim materiálom, aby ste predišli vydutiu spôsobenému vlhkosťou.

- Spodnú časť spotrebiča chráňte pred parou a vlhkosťou.
- Spotrebič neinštalujte vedľa dverí ani pod okno. Predídete tak zhodeniu horúceho kuchynského riadu zo spotrebiča pri otvorení dverí alebo okna.
- Ak je spotrebič nainštalovaný nad zásuvkami, uistite sa, že je priestor medzi spodnou časťou spotrebiča a hornou zásuvkou postačujúci na cirkuláciu vzduchu.
- Dbajte na to, aby medzi pracovnou doskou a prednou časťou spodnej kuchynskej jednotky zostal voľný priestor s veľkosťou 5 mm na vetranie. Záruka sa nevzťahuje na poškodenia spôsobené nedostatočným vetracím priestorom.
- Spodná časť spotrebiča sa môže zohriať. Pod spotrebič odporúčame nainštalovať nehorľavý oddelovací panel, ktorý zamedzí prístup k jeho spodnej časti.

Elektrické zapojenie



VAROVANIE

Nebezpečenstvo požiaru a zásahu elektrickým prúdom.

- Všetky práce súvisiace s elektrickým zapojením musí vykonať kvalifikovaný elektrikár.
- Pred prácami s kabeľážou sa uistite, že je hlavná svorka spotrebiča bez napätia.
- Skontrolujte, či je spotrebič správne nainštalovaný. Voľné a neodborne zhotovené zásuvky alebo zástrčky môžu spôsobiť prehriatie svorky.
- Skontrolujte, či je nainštalovaná ochrana proti zásahu elektrickým prúdom.
- Pri zapájaní spotrebiča do zásuviek nablízku dávajte pozor, aby sa elektrické napájacie káble nedotýkali spotrebiča ani horúceho kuchynského riadu.
- Elektrické napájacie káble sa nesmú zamotať.
- Na ohľadnenie ťahu kábla použite vhodnú káblóvu svorku.
- Použite vhodný prívodný elektrický kábel.
- Uistite sa, že zástrčka a prívodný elektrický kábel nie sú poškodené. Ak chcete vymeniť prívodný elektrický kábel, kontaktujte servis alebo elektrikára.
- Elektrická sieť v domácnosti musí mať izolačné zariadenie, ktoré umožní odpojenie spotre-

biča od elektrickej siete na všetkých póloch. Vzdialenosť kontaktov izolačného zariadenia musí byť minimálne 3 mm.

- Použite iba správne izolačné zariadenia: ochranné ističe, poistky (skrutkovacie poistky treba vybrať z držiaka).

Prívod plynu

- Všetky práce súvisiace s pripojením na prívod plynu musí vykonať kvalifikovaná osoba.
- Zabezpečte prúdenie vzduchu v okolí spotrebiča.
- Informácie o prívode plynu nájdete na typovom štítku.
- Tento spotrebič nie je zapojený k zariadeniu, ktoré odvádza spaliny. Dbajte na to, aby ste spotrebič zapojili podľa aktuálnych inšalačných predpisov. Venujte pozornosť požiadavkám týkajúcim sa primeranému vetraníu.

POUŽÍVANIE



VAROVANIE

Nebezpečenstvo zranenia, popálenín alebo zásahu elektrickým prúdom.

- Tento spotrebič používajte v domácom prostredí.
- Nemeňte technické charakteristiky tohto spotrebiča.
- Na obsluhu spotrebiča nepoužívajte externý časovač ani samostatné diaľkové ovládanie.
- Počas činnosti nenechávajte spotrebič bez dozoru.
- Spotrebič nepoužívajte, keď máte mokré ruky, ani keď je v kontakte s vodou.
- Na varné zóny nekladte príbor ani pokrievky. Môžu sa zohriať.
- Po každom použití varnú zónu vypnite. Nespoliehajte sa na detektor varnej nádoby.
- Spotrebič nepoužívajte ako pracovný ani ako odkladací povrch.
- V prípade prasklín na povrchu spotrebič odpojte od elektrického napájania, aby ste predišli úrazu elektrickým prúdom.
- Keď je spotrebič v prevádzke, používatelia s kardiostimulátorom musia udržiavať minimálnu vzdialenosť 30 cm od indukčných varných zón.



VAROVANIE

Hrozí nebezpečenstvo požiaru alebo výbuchu.

- Z horúcich olejov a tukov sa môžu uvoľňovať horľavé výpary. Ak pri príprave pokrmu používate tuky a oleje, musia byť plamene alebo horúce predmety v dostatočnej vzdialenosti od nich.
- Výpary uvoľňované veľmi horúcim olejom môžu spôsobiť spontánne vznietenie.
- Použitý olej, ktorý môže obsahovať zvyšky potravín, môže spôsobiť požiar pri nižšej teplote ako nový olej.
- Horľavé látky ani predmety, ktoré sú nasiaknuté horľavými látkami, nekladte do spotrebiča, do jeho blízkosti, ani naň.
- Nepokúšajte sa hasiť oheň vodou. Spotrebič odpojte od elektrickej siete a plameň zakryte vekom alebo a hasiacou prikrývkou.



VAROVANIE

Hrozí nebezpečenstvo poškodenia spotrebiča.

- Horúci kuchynský riad nenechávajte na ovládacom paneli.
- Obsah varnej nádoby nenechajte vyvrieť.
- Dávajte pozor, aby na spotrebič nespadli predmety alebo kuchynský riad. Mohlo by dôjsť k poškodeniu povrchu spotrebiča.
- Varné zóny nikdy nepoužívajte s prázdny kuchynským riadom ani bez riadu.
- Na spotrebič nekladte alobal.
- Riad vyrobený z liatiny, hliníka alebo s poškodeným dnom môže spôsobiť poškrabanie sklokeramiky. Pri premiestňovaní týchto predmetov po varnom povrchu ich vždy nadvihnite.
- Zabezpečte dobré vetranie v miestnosti, kde je spotrebič nainštalovaný.
- Zabezpečte, aby boli vetracie otvory voľné.
- Používajte len stabilný kuchynský riad so správnym tvarom a priemerom väčším ako rozmery horákov. Hrozí nebezpečenstvo prehriatia a prasknutia skleneného panela (ak je k dispozícii).
- Nakoniec skontrolujte, či plameň nezhasne pri rýchlom otočení ovládača z maximálnej do minimálnej polohy.
- Dbajte na to, aby sa hrnce nachádzali v strede varných zón a nepresahovali cez okraje varného povrchu.
- Používajte iba príslušenstvo dodané so spotrebičom.
- Na horák neinštalujte rozptyľovač plameňa.

OŠETROVANIE A ČISTENIE



VAROVANIE

Hrozí nebezpečenstvo poškodenia spotrebiča.

- Spotrebič pravidelne čistite, aby ste predišli znehodnoteniu povrchového materiálu.
- Na čistenie spotrebiča nepoužívajte prúd vody ani paru.
- Spotrebič vyčistite vlhkou mäkkou handričkou. Používajte iba neutrálne saponáty. Nepoužívajte abrazívne prostriedky, drôtenky, rozpúšťadlá ani kovové predmety.

LIKVIDÁCIA



VAROVANIE

Nebezpečenstvo poranenia alebo udušenia.

- Informácie o správnej likvidácii spotrebiča vám poskytne váš miestny úrad.
- Spotrebič odpojte od elektrickej siete.
- Odrežte elektrický napájací kábel a zlikvidujte ho.
- Zarovnajte vonkajšie plynové trubice.

POPIS VÝROBKU

ROZLOŽENIE VARNÉHO POVRCHU

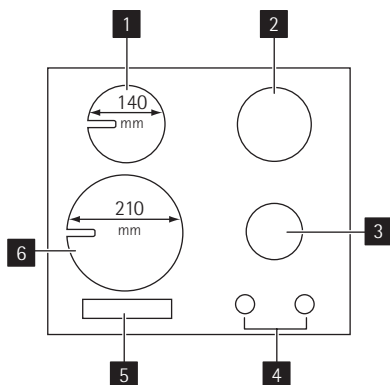

- 1** Indukčná varná zóna 1 400 W s výkonovou funkciou Power 2 500 W
- 2** Rýchly horák
- 3** Stredne rýchly horák
- 4** Otočné ovládače
- 5** Dotykový ovládací panel
- 6** Indukčná varná zóna 2 300 W s výkonovou funkciou Power 3 300 W

OVLÁDACIE GOMBÍKY

Symbol	Popis
	plyn sa neprívádza / poloha vypnutia
	zapaľovacia poloha / maximálny prívod plynu

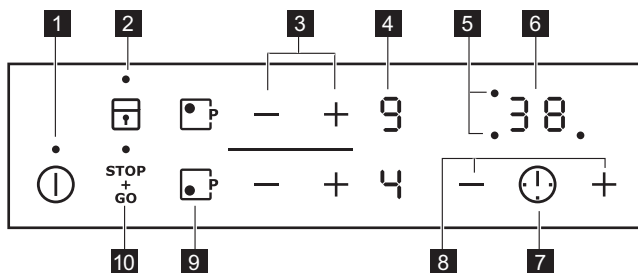

Symbol	Popis
	minimálny prívod plynu

ROZLOŽENIE OVLÁDACIEHO PANELU













Spotrebič sa ovláda senzorovými tlačidlami. Zobrazenia, ukazovatele a zvuky vám oznámia, ktoré funkcie sú zapnuté.

Senzorové tlačidlo	Funkcia
1	Zapínanie a vypínanie spotrebiča.
2	Zablokovanie a odblokovanie ovládacieho panela.

Senzorové tlačidlo	Funkcia
3 + / -	Zvýšenie alebo zníženie nastavenia varného stupňa.
4 Indikácia varného stupňa	Zobrazenie varného stupňa.
5 Ukazovatele varných zón pre časomer	Ukazujú, pre ktorú zónu nastavujete čas.
6 Displej časomera	Zobrazenie času v minútach.
7 	Výber varnej zóny.
8 + / -	Predĺženie alebo skrátenie času.
9 	Zapnutie výkonovej funkcie Power.
10 	Zapnutie a vypnutie funkcie STOP+GO.

INDIKÁTORY VARNÉHO STUPŇA

Displej	Opis
	Varná zóna je vypnutá
	Je zapnutá funkcia udržiavania tepla / STOP+GO
	Varná zóna je zapnutá
	Je zapnutá funkcia automatického ohrevu
	Indukčná varná zóna neidentifikovala riad
	Vyskytla sa porucha
	Varná zóna je ešte horúca (zvyškové teplo)
	Zámok/detská poistka je aktívna.
	Funkcia zvýšeného výkonu je zapnutá
	Automatické vypínanie je aktivované

INDIKÁCIA ZVYŠKOVÉHO TEPLA



VAROVANIE

 Nebezpečenstvo popálenia zvyškovým teplom!

Indukčné varné zóny generujú teplo priamo v dne nádoby na varenie. Sklokeramika sa mierne ohreje zvyškovým teplom riadu na varenie.

KAŽDODENNÉ POUŽÍVANIE



VAROVANIE

Pozrite si časť „Bezpečnostné pokyny“.

ZAPÁLENIE HORÁKA





VAROVANIE

Buďte opatrní, keď používate otvorený oheň v kuchyni. Výrobca odmieta akúkoľvek zodpovednosť za nevhodné zaobchádzanie s plameňom.



Pred položením kuchynského riadu horák vždy zapáľte.

Zapálenie horáka:

- Otočte otočným ovládačom proti smeru hodinových ručičiek do maximálnej polohy ( ) a zatlačte ho nadol.
- Nechajte otočný ovládač stlačený na približne 5 sekúnd, čím sa zahreje termočlánok. Ak tak neurobite, prívod plynu sa preruší.
- Keď bude plameň pravidelný, upravte ho.



Ak sa horák po opakovaných pokusoch správne nezapáli, skontrolujte, či je v správnej polohe korunka a kryt horáka.

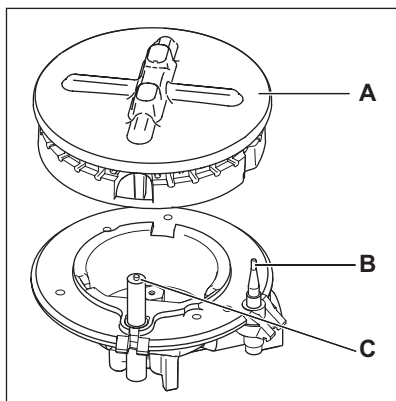

- A) Kryt a korunka horáka
B) Termočlánok
C) Zapáľovacia sviečka



VAROVANIE

Nedržte ovládací gombík stlačený dlhšie ako 15 sekúnd.

Ak sa horák po 15 sekundách nezapáli, pusťte ovládací gombík, otočte ho do polohy vypnutia, počkajte aspoň 1 minútu a znovu skúste zapáliť horák.



Ak nemáte k dispozícii elektrinu, horák môžete zapáliť aj bez elektrického zapáľovača. V tomto prípade sa priblížte k horáku s plameňom, stlačte príslušný otočný ovládač a otočte ho proti smeru hodinových ručičiek do maximálnej polohy.



Ak horák náhodou zhasne, otočte ovládací gombík do polohy vypnutia, počkajte aspoň 1 minútu a skúste znovu zapáliť horák.



Po inštalácii alebo zapnutí napájania po výpadku sa môže generátor iskier aktivovať automaticky. Je to normálne.

VYPNUTIE HORÁKA

Aby ste zhasli plameň, otočte gombík na symbol .



VAROVANIE

Pred odstraňovaním hrncov z horáka vždy znížte plameň na minimum alebo ho vypnite.

PREVÁDZKA INDUKČNÝCH ZÓN

ZAPNUTIE A VYPNUTIE

Dotykom  na 1 sekundu sa spotrebič zapína alebo vypína.

Varný panel vypínajte po každom použití jeho ovládacími prvkami. Nespoliehajte sa na funkciu rozpoznávania varnej nádoby.

AUTOMATICKÉ VYPÍNANIE

Funkcia automaticky vypne spotrebič, ak:

- Všetky varné zóny sú vypnuté ().
- Po zapnutí spotrebiča nenastavíte žiadny varný stupeň.
- Rozlejete alebo položíte niečo na ovládací panel na viac ako 10 sekúnd (panvicu, handru a pod.). Na chvíľu zaznie zvukový signál a spotrebič sa vypne. Odstráňte príslušný predmet alebo vyčistite ovládací panel.
- Spotrebič sa veľmi zohreje (napr. po vyvretí celého obsahu nádoby). Pred opätovným použitím spotrebiča musí varná zóna vychladnúť.

- Ak používate nesprávny kuchynský riad. Symbol **F** sa zapne a po 2 minútach sa varná zóna automaticky vypne.
- Nevypnete varnú zónu ani nezmeníte nastavenie varného stupňa. Po určitej dobe sa zobrazí **—** a spotrebič sa vypne. Pozrite si informácie uvedené nižšie.
- Súvislosť medzi nastaveným varným stupňom a časmi automatického vypnutia:
 - **0** , **1** - **2** — 6 hodín
 - **3** - **4** — 5 hodín
 - **5** — 4 hodiny
 - **6** - **9** — 1,5 hodiny

VARNÝ STUPEŇ

Dotknite sa **+** na zvýšenie varného stupňa. Dotknite sa **—** na zníženie varného stupňa. Na displeji sa zobrazí varný stupeň. Dotknite sa **+** a **—** súčasne vypnete.

AUTOMATICKÝ OHREV

Potrebný varný stupeň dosiahnete rýchlejšie aktívaním funkcie automatického ohrevu. Táto funkcia nastaví na určitý čas najvyšší varný stupeň (pozrite si graf) a potom nastaví potrebný nižší varný stupeň.

Zapnutie funkcie automatického ohrevu pre varnú zónu:

1. Stlačte tlačidlo **P**. Symbol **P** sa zobrazí na displeji.
2. Okamžite sa dotknite tlačidla **+**. Symbol **R** sa zobrazí na displeji.
3. Hneď potom sa opakovane dotýkajte tlačidla **—**, až kým sa nezapne potrebný varný stupeň. Po 3 sekundách sa na displeji zobrazí **R**.

Funkciu vypnete dotknutím sa tlačidla **+**.

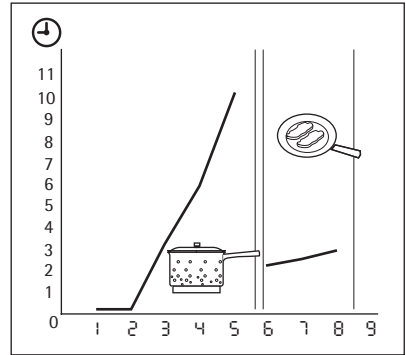

ZAPNUTIE A VYPNUTIE FUNKCIE POWER

Funkcia Power zvyšuje výkon indukčnej varnej zóny najviac na 10 minút. Potom sa indukčná varná zóna automaticky prepne späť na **9**. Zapína sa dotykom **P** a rozsvieti sa **P**. Vypína sa nastavením varného stupňa v rozsahu od **1** do **9**.

Riadenie výkonu

Riadenie výkonu rozdeľuje výkon medzi dve varné zóny. Funkcia zvýšeného výkonu zvyšuje výkon na maximálnu úroveň pre jednu varnú zónu v dvojici a automaticky znižuje výkon druhej varnej zóny na nižšiu úroveň. Na displeji varnej zóny so zníženým výkonom sa zobrazuje striedavo nastavený a aktuálny varný stupeň. Naposledy nastavená zóna má prioritu.

POUŽÍVANIE ČASOMERU









Odpočítavajúci časovač

Odpočítavajúci časovač slúži na nastavenie času prevádzky varnej zóny pri jednom varení.

Odpočítavajúci časovač nastavujte po výbere varnej zóny.





Varný stupeň možno nastaviť pred alebo po nastavení časovača.

- **Výber varnej zóny:** stlačíte **!** dovtedy, kým sa nezobrazí ukazovateľ potrebnej varnej zóny.
- **Časovač odpočítavajúci smerom nadol:** Dotknite sa **+** časomera a nastavte čas (**00** - **99** minút). Keď ukazovateľ varnej zóny bliká pomalšie, odpočítava sa nastavená doba.

- **Kontrola zvýšeného času:** zvolíte varnú zónu pomocou  . Ukazovateľ varnej zóny bliká rýchlejšie. Na displeji je zobrazený zvýšený čas pre zónu, ktorá sa vypne ako prvá.
- **Zmena časovača odpočítavajúceho smerom nadol:** vyberte varnú zónu pomocou  a dotykom  alebo  nastavenie zmeňte.
- **Zastavenie časovača:** zvolíte varnú zónu pomocou  . Stlačte  . Zostávajúci čas sa bude odpočítavať smerom k  . Ukazovateľ varnej zóny zhasne. Pri vypínaní sa môžete tiež naraz dotknúť  a  .

Po uplynutí nastavenej doby zaznie zvukový signál a bude blikat'  . Varná zóna sa vypne.







Kuchynský časomer

Keď varné zóny nie sú zapnuté, časovač možno používať ako **kuchynský časomer**. Stlačte  . Dotknite sa  alebo  časomera, aby ste nastavili čas. Po uplynutí nastavenej doby zaznie zvukový signál a bude blikat'  .

- **Vypnutie zvuku:** dotknite sa  .



ZAPNUTIE STOP&GO

Funkcia  nastaví všetky zapnuté varné zóny na udržiavanie teploty jedál.

- **Dotknutím sa  túto funkciu zapnete.** Rozsvieti sa symbol  .
- **Dotykom  túto funkciu vypnete.** Zobrazí sa varný stupeň, ktorý ste predtým nastavili.  nezastaví funkciu časomera.
-  plne uzamkne ovládací panel, nie však senzorové tlačidlo  .

UZAMKNUTIE/ODOMKNUTIE OVLÁDACIEHO PANELU

Ovládací panel môžete zablokovať. Táto funkcia zabráni neúmyselným zmenám varného stupňa. Najprv nastavte varný stupeň.

Ak chcete spustiť túto funkciu, dotknite sa tlačidla  . Na 4 sekundy sa rozsvieti symbol  . Časomer zostane zapnutý.





Ak chcete zrušiť túto funkciu, dotknite sa tlačidla  . Zobrazí sa varný stupeň, ktorý bol predtým nastavený.

Keď vypnete spotrebič, vypnete aj túto funkciu.





DETSKÁ POISTKA

Táto funkcia znemožňuje neúmyselné zapnutie varnej dosky.





Aktivovanie detskej poistky

- Zapnite varnú dosku pomocou  . **Nenastavujte žiadny varný stupeň.**
- Dotknite sa  na 4 sekundy. Symbol  sa rozsvieti.
- Varnú dosku vypnite pomocou  .

Vypnutie detskej poistky

- Zapnite varnú dosku pomocou  . **Nenastavujte žiadny varný stupeň.** Dotknite sa  na 4 sekundy. Symbol  sa rozsvieti.
- Varnú dosku vypnite pomocou  .

Zrušenie detskej poistky na jedno varenie

- Zapnite varnú dosku pomocou  . Symbol  sa rozsvieti.
- Dotknite sa  na 4 sekundy. **Do 10 sekúnd nastavte varný stupeň.** Varnú dosku môžete používať.
- Po vypnutí varnej dosky pomocou  sa detská poistka znova aktivuje.

UŽITOČNÉ RADY A TIPY



VAROVANIE

Pozrite si časť „Bezpečnostné pokyny“.

ÚSPORA ENERGIE



Ako ušetriť energiu

- Na kuchynský riad podľa možností vždy položte pokrievku.
- Kuchynský riad položte na varnú zónu pred zapnutím.
- Zvyškové teplo využite na udržiavanie teploty jedla alebo na roztopenie.
- Po zovretí kvapaliny znížte plameň, aby kva- palina iba mierne vrela.

Používajte kuchynský riad s priemerom zodpovedajúcim veľkosti horákov.

Horák	Priemery kuchynského riadu
Rýchly	180 - 260 mm
Stredne rýchly	120 - 220 mm



VAROVANIE

Na hornú časť varného panela nedávajte hliníkovú fóliu, aby zostal povrch počas prípravy jedla čistý.



Hrnce sa nesmú dostať na ovládací panel.



VAROVANIE

Dbajte nato, aby rukoväte hrncov nevyčnievali cez predný okraj varného panela a aby boli varné nádoby umiestnené v strede na podstavcoch a tým sa dosiahla maximálna stabilita a spotreba plynu sa znížila na čo najnižšiu úroveň.

Na varné zóny nekladte nestabilné alebo deformované nádoby, aby nedošlo k vyliatiu pokrmu a zraneniu.

Varný stupeň	Použitie:	Čas	Rady
1	Udržiavanie teploty hotových jedál	podľa potreby	Prikryte
1-2	Holandská omáčka, roztápanie: maslo, čokoláda, želatína	5 - 25 min	Podľa potreby premiešajte

RIAD PRE INDUKČNÉ VARNÉ ZÓNY



Pri indukčnom varení výkonné elektromagnetické pole vytvára takmer okamžite teplo vnútri nádoby na varenie.

Materiál riadu

- **vhodný:** liatina, oceľ, smaltovaná oceľ, antikorová oceľ, riad s viacvrstvom dnom (označený výrobcom ako vhodný pre indukčné platne).
- **nevhodný:** hliník, meď, mosadz, sklo, keramika, porcelán.

Riad je vhodný pre indukčnú varnú dosku, ak ...

- ... trochu vody veľmi rýchlo zovrie pri maximálnom nastavení ohrevu.
- ... dno nádoby na varenie priťahuje magnet.



Dno riadu musí byť podľa možnosti čo najhrubšie a najrovnejšie.

Rozmery kuchynského riadu: Indukčné varné zóny sa automaticky prispôbujú rozmerom dna nádoby, a to až do určitej hranice. Minimálny priemer magnetickej časti dna kuchynského riadu však závisí od priemeru varnej zóny.

Varná zóna	Minimálny priemer kuchynského riadu
Vpredu	185 mm
Vzadu	120 mm

PRÍKLADY POUŽITIA NA VARENIE

Údaje uvedené v tabuľke sú iba orientačné.

Varný stupeň	Použitie:	Čas	Rady
1-2	Zahustenie: kypré omelety, praženica	10 - 40 min	Varte s pokrievkou
2-3	Dusenie ryže a jedál s mliečnym základom, prihrievanie hotových jedál	25 - 50 min	Pridajte aspoň dvakrát toľko kvapaliny ako ryže, mliečne jedlá premiešajte
3-4	Dusenie zeleniny, rýb, mäsa	20 - 45 min	Pridajte niekoľko polievkových lyžíc tekutiny
4-5	Varenie zemiakov	20 - 60 min	Použite max. 1/4 l vody na 750 g zemiakov
4-5	Varenie väčšieho množstva jedla, omáčok a polievok	60 - 150 min	Až 3 l kvapaliny a suroviny
6-7	Mierne vyprážanie: rezne, teľacie cordon bleu, kotlety, mäsové guľky, klobásky, pečeň, zäsmažka, vajička, lievance, šišky	podľa potreby	V polovici doby prípravy obráťte
7-8	Vyprážanie pri vyššej teplote, zemiakové placky, rezne z karé, rezne	5 - 15 min	V polovici doby prípravy obráťte
9	Varenie veľkého množstva vody, varenie cestovín, pečenie mäsa (guláš, pečenie na parvici), prudko vyprážené hranolčeky		

Funkcia Power je vhodná na ohrev veľkého množstva vody.

HLUK POČAS PREVÁDZKY

Môžete počuť zvukový signál

- Praskanie: pri používaní kuchynského riadu z rôznych materiálov (sendvičová štruktúra).
- pískanie: pri používaní jednej alebo viacerých varných zón s nastavením najvyššieho výkonu a ak je riad vyrobený z rôznych materiálov (sendvičová štruktúra).
- bzučanie pri používaní vysokých úrovní výkonu.
- klikanie: pri spínaní elektrických kontaktov.
- svišťanie, bzučanie: počas činnosti ventilátora.

Zvuky sú normálne a neznamenajú žiadne poruchy.

Informácie o akrylamidoch

Dôležité upozornenie Podľa najnovších vedeckých poznatkov môžu akrylamidy vznikajúce pri zapekaní jedla (predovšetkým u jedál s obsahom škrobu) predstavovať nebezpečenstvo pre zdravie. Preto vám odporúčame pripravovať jedlá pri čo najnižších teplotách a príliš jedlá nezapekať.

OŠETROVANIE A ČISTENIE



VAROVANIE

Pozrite si časť „Bezpečnostné pokyny“.

Spotrebič po každom použití vyčistite.
Vždy používajte riad s čistým dnom.



VAROVANIE

Ostré a drsné čistiace prostriedky poškodzujú spotrebič.

Z bezpečnostných dôvodov **nečistite** spotrebič prúdom pary ani vysokotlakovým čistiacim zariadením.

- Za účelom jednoduchšieho čistenia varného panela je možné podstavce na hrnce odstrániť.
- Nečistoty zo smaltovaných dielov, viečok a korúnok odstráňte teplou mydlovou vodou a pred opätovným nasadením ich dôkladne osušte.
- Po čistení skontrolujte, či sú podstavce umiestnené správne.
- Skontrolujte, či sú ramená podstavcov na hrnce umiestnené v strede horáka, aby horáky správne fungovali.
- **Pri umiestňovaní podstavcov postupujte opatrne, aby ste zabránili poškodeniu hornej časti varného panela.**



Škrabance a tmavé škvrny na sklokeramike neovplyvňujú funkčnosť spotrebiča.

Odstráňte nečistoty:

1. – **Okamžite odstráňte:** taviaci sa plast, plastovú fóliu a potraviny s obsahom cukru. Použite špeciálnu škrabku na sklokeramiku. Škrabku priložte na sklokeramický povrch tak, aby bola naklonená vo vhodnom uhle, a posúvajte čepel po povrchu.
 - **Spotrebič vypnite a nechajte ho vychladnúť**, až potom vyčistíte: usadeniny vodného kameňa, škvrny od vody, mastné škvrny, lesklé farebné škvrny na kove. Použite špeciálny čistič na sklokeramiku alebo nehrdzavejúcu ocel.
2. Spotrebič vyčistíte vlhkou handričkou a malým množstvom čistiaceho prostriedku. Podstavce na hrnce **nie sú** vhodné na umývanie v umývačke riadu. Musia sa umývať **ručne**. Po čistení skontrolujte, či sú podstavce umiestnené správne.
3. Nakoniec **čistou handrou vyutierajte spotrebič dosucha**.







ČISTENIE ZAPAĽOVACEJ SVIEČKY

Funkciu zapaľovania zabezpečuje keramická zapaľovacia sviečka s kovovou elektródou. Tieto časti udržiavajte vždy čisté, aby ste predišli ťažkostiam pri zapaľovaní, a kontrolujte, či nie sú otvory korunky horáka zanesené.

PRAVIDELNÁ ÚDRŽBA

Pravidelne požiadajte svoje miestne servisné stredisko o kontrolu stavu rúrok na prívod plynu a regulátora, ak je namontovaný.

RIEŠENIE PROBLÉMOV

Problém	Možná príčina a spôsob odstránenia
Spotrebič sa nedá zapnúť ani používať.	<ul style="list-style-type: none"> Naraz ste sa dotkli 2 alebo viacerých senzorových tlačidiel. Dotknite sa iba jedného senzorového tlačidla. Na ovládacom paneli je voda alebo je ovládací panel znečistený tukom. Vyčistite ovládací panel. Znovu zapnite spotrebič a do 10 sekúnd nastavte varný stupeň. Je zapnutá detská poistka, blokovanie ovládania alebo funkcia Stop+Go. Podrobnosti nájdete v kapitole Obsluha spotrebiča.
Keď je spotrebič vypnutý, zaznie zvukový signál.	Zakryli ste jedno alebo viac senzorových tlačidiel. Odkryte senzorové tlačidlá.
Ukazovateľ zvyškového tepla sa nerozsvieti.	Varná zóna ešte nie je horúca, pretože je zapnutá iba krátko. Ak by varná zóna mala byť už horúca, obráťte sa na autorizované servisné stredisko.
Striedavo sa zobrazuje varný stupeň	Funkcia riadenia výkonu je aktivovaná. Podrobnosti nájdete v kapitole Riadenie výkonu.
Zaznie zvukový signál a spotrebič sa zapne a znova vypne. Po 5 sekundách zaznie ďalší zvukový signál.	Zakryli ste  . Odkryte senzorové tlačidlo.
Rozsvieti sa symbol  .	<ul style="list-style-type: none"> Aktivovalo sa automatické vypínanie. Vypnite spotrebič a znova ho zapnite. Ochrana proti prehriatiu varnej zóny je aktivovaná. Vypnite varnú zónu. Znova zapnite varnú zónu.
Rozsvieti sa symbol  .	<ul style="list-style-type: none"> Na varnej zóne nie je žiadny kuchynský riad. Položte kuchynský riad na varnú zónu. Nevhodný kuchynský riad. Použite vhodný kuchynský riad. Príliš malý priemer dna nádoby pre varnú zónu. Presuňte kuchynský riad na menšiu varnú zónu.
Rozsvieti sa  a číslo	Porucha spotrebiča. Odpojte spotrebič na určitý čas od elektrického napájania. Odpojte poistku elektrickej siete domácnosti. Spotrebič znova zapojte. Ak sa znova rozsvieti  , obráťte sa na autorizované servisné stredisko.
Rozsvieti sa  .	Spotrebič zobrazuje chybu, pretože pokrm z nádoby vyvrel alebo ste použili nesprávny riad. Ochrana proti prehriatiu varnej zóny je aktivovaná. Aktivovalo sa automatické vypínanie. Vypnite spotrebič. Odstráňte horúci kuchynský riad z varnej zóny. Po približne 30 sekundách opäť zapnite varnú zónu, by mal zmiznúť, ukazovateľ zvyškového tepla môže zostať zobrazený. Kuchynský riad nechajte vychladnúť a skontrolujte ho podľa časti Kuchynský riad pre indukčnú varnú zónu.

Problém	Možná príčina a spôsob odstránenia
Pri zapalovaní plynu chýba iskra.	<ul style="list-style-type: none"> Nie je k dispozícii elektrické napätie. Skontrolujte, či je spotrebič zapojený a či je zapnuté elektrické napájanie. Skontrolujte poistky domovej elektrickej inštalácie. Kryt a korunka horáka nie sú v správnej polohe. Skontrolujte, či sú kryt a korunka horáka v správnej polohe.
Plameň zhasína ihneď po zapálení.	Termostát nie je dostatočne zohriaty. Po zapálení plameňa držte ovládač stlačený približne 5 sekúnd.
Plameň horáka je nerovnomerný.	Korunka horáka je upchatá zvyškami potravín. Skontrolujte, či nie je upchaná dýza a či korunka horáka nie je znečistená zvyškami potravín.

Pri výskyte problému sa najprv pokúste vyriešiť ho sami. Ak problém nedokážete odstrániť sami, zavolajte predajcu alebo servisné stredisko.



Ak ste spotrebič nepoužívali správne alebo inštaláciu nevykonali autorizovaný technik, môže sa stať, že za návštevu pracovníka servisného strediska alebo predajcu budete musieť zaplatiť, aj keď k poruche dôjde počas záručnej doby.

ŠTÍTKY DODANÉ VO VRECKU S PRÍSLUŠENSTVOM

Samolepiace štítky nalepte podľa nižšie uvedených pokynov:

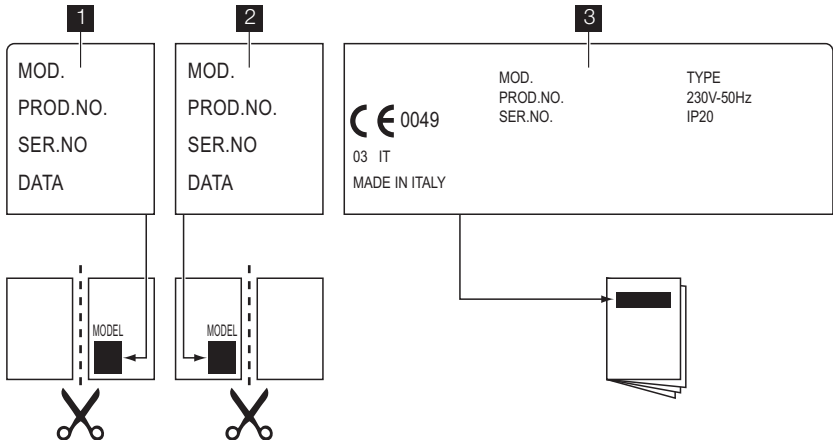

1 Nalepte ho na záručný list a túto časť pošlite.

2 Nalepte ho na záručný list a túto časť si odložte.

3 Nalepte ho na návod na používanie.

Tieto údaje sú potrebné na rýchle a správne poskytnutie pomoci. Tieto údaje nájdete na dodanom typovom štítku.

- Popis modelu
- Výrobné číslo (PNC)
- Sériové číslo (S.N.)

Používajte iba originálne náhradné diely. Získate ich v autorizovanom servisnom stredisku alebo v autorizovaných predajniach s náhradnými dielmi.

INŠTALÁCIA



VAROVANIE

Pozrite si časť „Bezpečnostné pokyny“.



VAROVANIE

Úkony podľa nasledujúcich pokynov na inštaláciu, pripojenie a údržbu môže vykonať výhradne vyškolený pracovník v súlade s platnými normami a miestnymi predpismi.

PRÍVOD PLYNU

Zvoľte si pevné pripojenie alebo použite ohybnú rúrku z nehrdzavejúcej ocele v súlade s platnými predpismi. Ak použijete ohybné kovové rúrky, dávajte pozor, aby sa nedotýkali pohyblivých častí alebo aby neboli pokrútené a stlačené. Dávajte pozor aj pri kombinovaní varného panela a rúry.



Ubezpečte sa, že tlak prívodu plynu do spotrebiča zodpovedá odporúčaným hodnotám. Nastaviteľná prípojka je upevnená k ústrednej prípojke plynu pomocou matice so závitom G 1/2". Jednotlivé diely zmontujte a v prípade potreby všetko utesnite teflónovou páskou, aby ste dosiahli správny smer.

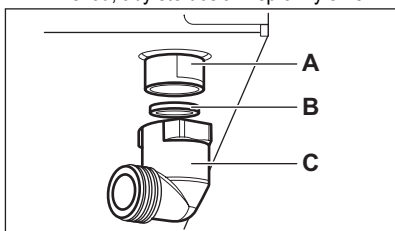

- A) Koncovka nástavca s maticou
- B) Tesnenie
- C) Kolená (v prípade potreby)

Skvapalnený plyn: použite držiak gumenej hadice. Vždy použite tesnenie. Potom pripojte spotrebič na prívod plynu. Ohybnú hadicu je možné použiť vtedy, keď:

- sa nemôže zahriať na vyššiu ako izbovú teplotu, teda viac ako 30 °C,
- nie je dlhšia ako 1 500 mm,
- nie je priškrtená,
- nie je stlačená, ani stočená;
- sa nikde nedotýka ostrých hrán alebo rohov predmetov;
- možno ľahko skontrolovať jej stav.

Kontrola stavu ohybnej hadice pozostáva z kontroly, či:

- na nej nie sú praskliny, rezy, znaky obhorenia na koncoch, ale aj po celej dĺžke,
- materiál nestvrdol a či je stále správne ohybný,
- upevňovacia svorka nezhrdzavela,
- neuplynula doba životnosti.

Ak spozorujete jednu alebo viac chýb, hadicu neopravujte, ale vymeňte ju.



Po dokončení inštalácie sa uistite, že každý spoj správne tesní. Na kontrolu použite mydlový roztok, **nie plameň!**

VÝMENA DÝZ

1. Odstráňte podstavce na varné nádoby.
2. Odstráňte kryty a korunky z horáka.
3. Nástrčným kľúčom 7 odstráňte dýzy a nahraďte ich dýzami potrebnými pre druh plynu, ktorý používate (pozrite si tabuľku v časti „Technické údaje“).
4. Namontujte všetky diely na miesto, pri inštalácii zvoľte opačný postup.
5. Typový štítok (nachádza sa v blízkosti rúrky prívodu plynu) vymeňte za štítok pre nový druh privádzaného plynu. Tento štítok nájdete vo vrecku pribalenom k spotrebiču.

Ak je tlak prívodu plynu premenlivý alebo sa líši od požadovaného tlaku, musíte na prívodnú plynovú rúrku namontovať vhodný adaptér tlaku.

NASTAVENIE MINIMÁLNEJ ÚROVNE

Úprava minimálnej úrovne horákov:

1. Zapáľte horák.
2. Otočte ovládač do minimálnej polohy.
3. Vyberte ovládač.
4. Pomocou skrutkovača nastavte polohu obtokovej skrutky.

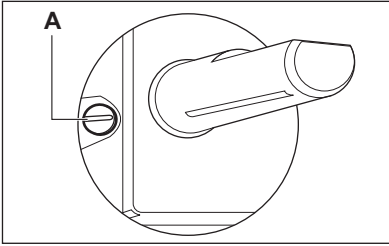

A) Obtoková skrútka

- Pri prechode zo zemného plynu G20 20 mbar (alebo zemného plynu G20 13 mbar³⁾) na skvapalnený plyn úplne dotiahnite obtokovú skrútku.
- Pri prechode zo skvapalneného plynu na zemný plyn G20 20 mbar odskrutkujte obtokovú skrútku o približne 1/4 otáčky.
- Pri prechode zo zemného plynu G20 20 mbar na zemný plyn G20 13 mbar³⁾ odskrutkujte obtokovú skrútku o približne 1/4 otáčky.
- Pri prechode zo skvapalneného plynu na zemný plyn G20 13 mbar³⁾ odskrutkujte obtokovú skrútku o približne 1/2 otáčky.
- Pri prechode zo zemného plynu G20 13 mbar³⁾ na zemný plyn G20 20 mbar dotiahnite obtokovú skrútku o približne 1/4 otáčky.



VAROVANIE

Nakoniec skontrolujte, či plameň nezhasne pri rýchlom otočení ovládača z maximálnej do minimálnej polohy.

ZAPOJENIE DO ELEKTRICKEJ SIETE

- Spotrebič uzemnite v súlade s bezpečnostnými predpismi.
- Skontrolujte, či nominálne napätie, typ prúdu a príkon uvedené na štítku spotrebiča zodpovedajú parametrom elektrickej siete.
- Spotrebič sa dodáva s prívodným elektrickým káblom. Ku káblu treba pripojiť vhodnú zá-

strčku, ktorá zodpovedá zaťaženiu uvedenému na typovom štítku. Zástrčku treba zapojiť do vhodnej zásuvky.

- Akýkoľvek elektrický komponent smie vymeniť iba technik autorizovaného servisného strediska alebo kvalifikovaný servisný pracovník.
- Vždy používajte správne nainštalovanú uzemnenú zásuvku.
- Uistite sa, že je napájací elektrický kábel po inštalácii prístupný.
- Pri odpájaní spotrebiča od elektrickej siete neťahajte za napájací kábel. Vždy ťahajte za zástrčku napájacieho kábla.
- Spotrebič sa nesmie pripájať pomocou predlžovacieho kábla, adaptéra alebo rozdvojky (hrozí riziko požiaru). Skontrolujte, či je uzemnenie v súlade s príslušnou normou a predpismi.
- Napájací kábel nesmie byť umiestnený tak, aby sa dotýkal horúcich častí.
- Pri zapojení spotrebiča do elektrickej siete musíte použiť elektrické odpojovacie zariadenie, ktoré umožní odpojenie spotrebiča od elektrickej siete na všetkých póloch a ktoré má vzdialenosť medzi kontaktmi aspoň 3 mm, napr. automatický istič alebo poistku.
- Žiadna časť napájacieho kábla nesmie byť vystavená teplote vyššej ako 90 °C. Modrý nulový vodič musí byť pripojený k svorke označenej „N“ na svorkovnici. Hnedý (alebo čierny) fázový vodič (pripojený k svorke označenej „L“ na svorkovnici) sa vždy musí pripojiť k fázovému (živému) kontaktu.

VÝMENA NAPÁJACIEHO KÁBLA

Ak chcete napájací kábel vymeniť, použite iba H05V2V2-F T90 alebo ekvivalentný typ. Skontrolujte, či zvolený kábel vyhovuje danému napätiu a pracovnej teplote. Žltý/zelený uzemňovací vodič musí byť o približne 2 cm dlhší ako hnedý (alebo čierny) fázový vodič.

³⁾ iba pre Rusko

MONTÁŽ

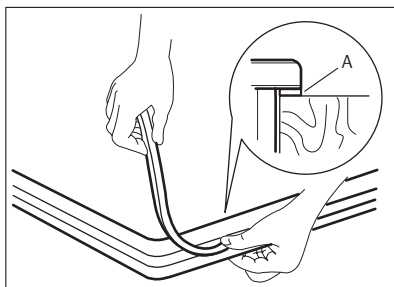
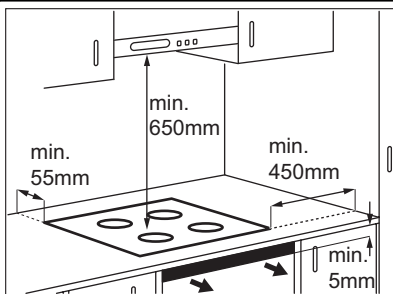
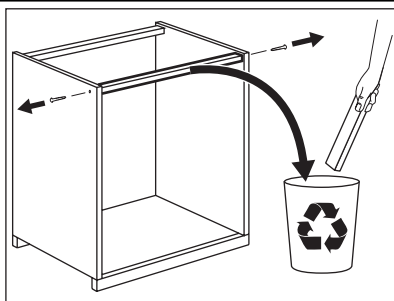

A — dodané tesnenie

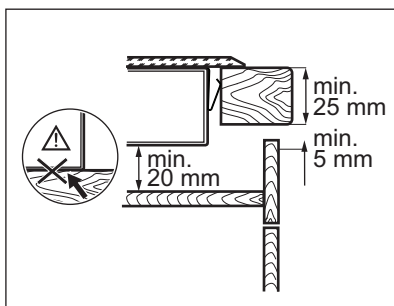
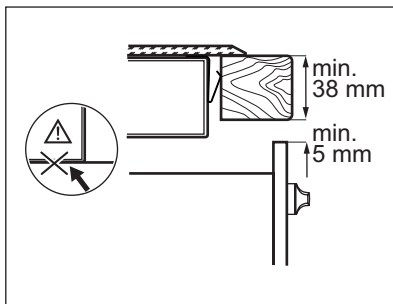
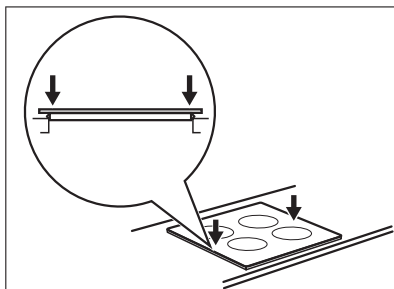
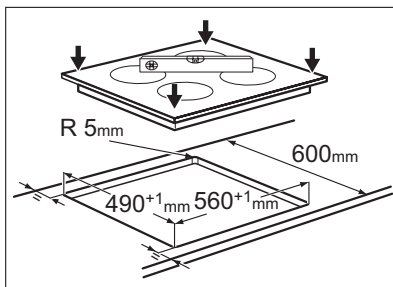

MOŽNOSTI ZABUDOVANIA

Kuchynský dielec s dvierkami

Ochranná priečka nainštalovaná pod varným panelom sa musí jednoducho vyberať a v prípade potreby zásahu servisného pracovníka musí byť spotrebič jednoducho prístupný.

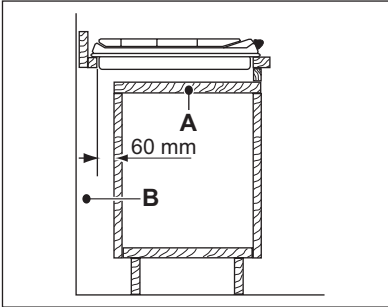

- A) Vyberateľný panel
B) Priestor pre prípojky

Kuchynský dielec s rúrou

Rozmery priestoru pre varný panel musia zodpovedať príslušným údajom a kuchynská jednotka musí mať otvory na nepretržitý prívod vzduchu. Elektrická prípojka varného panela a rúry sa musí z bezpečnostných dôvodov inštalovať samostatne aj preto, aby sa dala rúra z jednotky jednoducho vybrať.

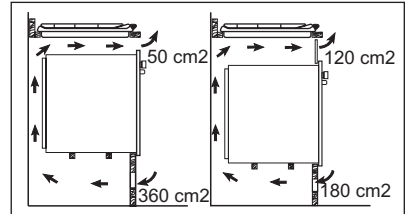

TEHNIČNE INFORMACIJE

Rozmery varného panela

Šírka:	590 mm
Dĺžka:	520 mm

Rozmery priestoru pre varný panel

Šírka:	560 mm 0/+1
Dĺžka:	490 mm 0/+1

Tepelný výkon

Stredne rýchly horák:	1,9 kW
Rýchly horák:	2,7 kW
Zadná varná zóna:	1,4 kW (2,5 kW v nastavení P)
Predná varná zóna:	2,3 kW (3,3 kW v nastavení P)

Celkový výkon plynového horáka:	G20 (2H) 20 mbar = 4,6 kW
	G30 (3B/P) 30 mbar = 334 g/h
	G31 (3B/P) 30 mbar = 329 g/h
	G20 (2H) 13 mbar = 5,0 kW pre Rusko

Celkový elektrický príkon:	3,7 kW
----------------------------	--------

Elektrické napájanie:	230 V ~ 50 Hz
-----------------------	---------------

Kategória:	I12H3B/P
------------	----------

Prívod plynu:	G20 (2H) 20 mbar
---------------	------------------

Trieda spotrebiča:	3
--------------------	---

Priemery prívodov

Horák	Ø prívodu v 1/100 mm
Stredne rýchly	32
Rýchly	42

Plynové horáky

HORÁK	NORMÁL- NY VÝ- KON	ZNIŽE- NÝ VÝ- KON	NORMÁLNY VÝKON				
			ZEMNÝ PLYN G20 (2H) 20 mbar		Propán-bután (bután/propán) (3B/P) G30/ G31 30/30 mbar		
			tryska 1/100 mm	m ³ /h	tryska 1/100 mm	G30 30 mbar	G31 30 mbar
	kW	kW			g/h	g/h	
Stredne rýchly	1.9	0.45	96	0.181	71	138	136
Rýchly	2.7	0.75	115	0.257	86	196	193

Dýzy len pre Rusko ZEMNÝ PLYN G20 – 13 mbar

HORÁK	NORMÁLNY VÝ- KON	ZNIŽENÝ VÝ- KON	NORMÁLNY VÝKON	
			ZEMNÝ PLYN G20/13 mbar	
			dýza 1/100 mm	m ³ /h
	kW	kW		
Stredne rýchly	2.0	0.45	111	0.201
Rýchly	3.0	0.75	149	0.307

OCHRANA ŽIVOTNÉHO PROSTREDIA

Materiály označené symbolom  odovzdajte na recykláciu. Obal hodte do príslušných kontajnerov na recykláciu. Chránajte životné prostredie a zdravie ľudí a recyklujte odpad z elektrických a elektronických

spotrebičov. Nelikvidujte spotrebiče označené symbolom  spolu s odpadom z domácnosti. Výrobok odovzdajte v miestnom recyklačnom zariadení alebo sa obráťte na obecný alebo mestský úrad.

VSEBINA

VARNOSTNA NAVODILA	60
OPIS IZDELKA	63
VSAKODNEVNA UPORABA	65
KORISTNI NAMIGI IN NASVETI	68
VZDRŽEVANJE IN ČIŠČENJE	70
ODPRAVLJANJE TEŽAV	71
NAMESTITEV	73
TEHNIČNE INFORMACIJE	76
SKRIB ZA VARSTVO OKOLJA	77

MISLIMO NA VAS

Zahvaljujemo se vam za nakup Electroluxove naprave. Izbrali ste izdelek, ki vključuje desetletja profesionalnih izkušenj in izboljšav. Inovativen in eleganten je bil zasnovan z mislijo na vas. Kadarkoli ga boste uporabili, ste lahko prepričani v zagotovitev odličnih rezultatov.

Dobrodošli pri Electroluxu.

Obiščite našo spletno stran za:



nasvete glede uporabe, brošure, odpravljanje motenj, servisne informacije:
www.electrolux.com



registrirajte vaš izdelek za boljši servis:
www.electrolux.com/productregistration



kupite dodatke, potrošni material in originalne nadomestne dele za vaš aparat:
www.electrolux.com/shop

POMOČ STRANKAM IN SERVIS

Priporočamo uporabo originalnih nadomestnih delov.

Ko kličete servis, imejte pri roki naslednje podatke.

Podatke najdete na ploščici s tehničnimi podatki. Model, PNC, serijska številka.



Opozorilo / Pozor - varnostne informacije.



Splošne informacije in nasveti



Okoljske informacije

Pridržujemo si pravico do sprememb.



VARNOSTNA NAVODILA

Ta naprava je primerna za naslednje trge:

CZ **RO** **SK** **SL**

Pred namestitvijo in uporabo naprave natančno preberite priložena navodila. Proizvajalec ni odgovoren za poškodbe in škodo, nastalo zaradi napačne namestitve in uporabe. Navodila shranite skupaj z napravo za poznejšo uporabo.

VARNOST OTROK IN RANLJIVIH OSEB



OPOZORILO!

Nevarnost zadušitve, poškodbe ali trajne telesne okvare.

- Naprave ne smeje uporabljati osebe, vključno z otroki, z zmanjšanimi telesnimi in duševnimi sposobnostmi ali s pomanjkanjem izkušenj ter znanja. Oseba, ki je odgovorna za njihovo varnost, mora zagotoviti nadzor ali jih natančno seznaniti z uporabo naprave.
- Preprečite, da bi se otroci igrali z napravo.
- Vse dele embalaže hranite zunaj dosega otrok.
- Ko naprava deluje ali se ohlaja, poskrbite, da bodo otroci in hišni ljubljenci dovolj oddaljeni od nje. Dostopni deli so vroči.
- Če ima naprava varovalo za otroke, priporočamo, da ga vklopite.

NAMESTITEV



OPOZORILO!

To napravo lahko namesti le strokovno usposobljena oseba.

- Odstranite vso embalažo.
- Ne nameščajte ali uporabljajte poškodovane naprave.
- Upošteвайте navodila za namestitev, priložena napravi.
- Upošteвайте predpisano najmanjšo razdaljo do drugih naprav in enot.
- Pri premikanju naprave bodite previdni, ker je težka. Vedno nosite zaščitne rokavice.
- Izreze zatesnite s tesnilom, da vlaga ne povzroči nabrekanja.
- Spodnjo stran naprave zaščitite pred paro in vlago.
- Naprave ne nameščajte v bližino vrat ali pod okna. Na ta način preprečite, da bi vroča po-

soda padla z naprave, ko odprete vrata ali okno.

- Če napravo namestite nad predale, mora biti razmak med spodnjim delom naprave in zgornjim predalom dovolj velik za kroženje zraka.
- Med delovno površino in sprednjim delom spodnje enote pustite 5 mm prostora za zračenje. Garancija ne velja za poškodbe, do katerih je prišlo zaradi nezadostnega prostora za zračenje.
- Spodnji del naprave se lahko segreje. Priporočamo, da pod napravo namestite nevetljivo ločevalno ploščo za preprečitev dostopa do spodnjega dela.

Priključitev na električno napetost



OPOZORILO!

Nevarnost požara in električnega udara.

- Električno priključitev mora opraviti usposobljen električar.
- Pred električno priključitvijo poskrbite za odklop fazne napetosti.
- Naprava mora biti nameščena pravilno. Slaba in nepravilna vtič in vtičnica lahko povzročita pregrevanje priključka.
- Poskrbite za namestitev zaščite pred udarom.
- Električni napajalni kabel se ne sme dotikati naprave ali vroče posode, ko napravo vključite v bližnje vtičnice.
- Napajalni kabli se ne smeje zaplesti.
- Kabel zaščitite pred natezno obremenitvijo.
- Uporabite pravi priključni kabel.
- Pazite, da ne poškodujete vtiča in kabla. Za zamenjavo poškodovanega kabla se obrnite na servis ali električarja.
- Električna napeljava mora imeti izolacijsko napravo, ki omogoča odklop naprave z omrežja na vseh polih. Izolacijska naprava mora imeti med posameznimi kontakti minimalno razdaljo 3 mm.
- Uporabite le prave izolacijske naprave: odklopnike, varovalke (talilne varovalke odvijte iz nosilca), zaščitne naprave na diferenčni tok in kontaktorje.

Priključitev plina

- Vse priključitve plina mora opraviti strokovno usposobljena oseba.

- Poskrbite za kroženje zraka okrog naprave.
- Informacije o dovodu plina so na ploščici za tehnične navedbe.
- Ta naprava ni priključena na napravo za prezračevanje in odvajanje plinov, ki nastajajo pri gorenju. Napravo priključite v skladu z veljavnimi predpisi za namestitvev. Bodite pozorni na zahteve glede ustreznega prezračevanja.

UPORABA



OPOZORILO!

Nevarnost poškodbe, opeklin ali električnega udara.

- To napravo uporabljajte v gospodinjstvu.
- Ne spreminjajte specifikacij te naprave.
- Naprave ne upravljajte z zunanjo programsko uro ali ločenim sistemom za daljinsko upravljanje.
- Med delovanjem naprave ne puščajte brez nadzora.
- Naprave ne upravljajte z mokrimi rokami ali ko je v stiku z vodo.
- Na kuhališča ne odlagajte pribora ali pokrovov posod. Lahko se segrejejo.
- Kuhališče po vsaki uporabi »izklopite«. Ne zanašajte se na tipalo za posodo.
- Naprave ne uporabljajte kot delovno površino ali za odlaganje.
- V primeru razpoke na površini ploščo izklopite iz omrežne napetosti, da ne pride do električnega udara.
- Osebe s srčnim spodbujevalnikom morajo biti med delovanjem naprave vsaj 30 cm oddaljene od indukcijskih kuhališč.



OPOZORILO!

Obstaja nevarnost požara ali eksplozije.

- Maščobe in olja lahko ob segrevanju sproščajo vnetljive hlape. Plamenov ali segretyh predmetov ne približujte maščobam in olju, ko kuhate z njimi.
- Hlapi, ki jih sproščajo zelo vroča olja, lahko povzročijo nepričakovan vžig.
- Uporabljena olja, ki lahko vsebujejo ostanke hrane, lahko povzročijo požar pri nižjih temperaturah od prvič uporabljenih olj.
- V napravo, njeno bližino ali nanjo ne postavljajte vnetljivih izdelkov ali mokrih predmetov z vnetljivimi izdelki.

- Ognja ne poskušajte pogasiti z vodo. Napravo izključite iz električnega omrežja in ogenj pokrijte s pokrovom ali požarno odejo.



OPOZORILO!

Obstaja nevarnost škode na napravi.

- Vroče posode ne postavljajte na upravljalno ploščo.
- Ne dovolite, da iz posode povre vsa tekočina.
- Pazite, da predmeti ali posode ne padejo na napravo. Lahko se poškoduje površina.
- Ne vklaplajte kuhališč s prazno posodo ali brez posode.
- Na napravo ne dajajte aluminijaste folije.
- Posoda iz litega železa, aluminija ali s poškodovanim dnom lahko opraska steklokeramično ploščo. To posodo pri prestavljanju na kuhalno površino vedno dvignite.
- V prostoru, kjer je nameščena naprava, poskrbite za dobro prezračevanje.
- Prepričajte se, da prezračevalne odprtine niso blokirane.
- Uporabljajte le stabilno posodo ustrezne oblike in premera, ki je večji od dimenzij gorilnikov. Obstaja nevarnost, da se steklena plošča (če obstaja) pregreje ali počni.
- Na koncu se še prepričajte, da plamen pri hitrem zasuku gumba iz položaja za največjo moč v položaj za najmanjšo moč ne ugasne.
- Posoda mora biti postavljena na sredino gorilnika in ne sme gledati preko robov kuhalne površine.
- Uporabljajte le opremo, priloženo napravi.
- Na gorilnik ne nameščajte difuzorja plamena.

NEGA IN ČIŠČENJE



OPOZORILO!

Obstaja nevarnost škode na napravi.

- Napravo redno čistite, da preprečite poškodbe materiala na površini.
- Za čiščenje naprave ne uporabljajte vodnega curka in pare.
- Napravo očistite z vlažno mehko krpo. Uporabljajte samo nevtralne detergente. Za čiščenje ne uporabljajte abrazivnih čistil, grobih gob, topil ali kovinskih predmetov.

ODSTRANJEVANJE



OPOZORILO!

Nevarnost poškodbe ali zadušitve.

- Za informacije o pravilnem odstranjevanju naprave se obrnite na občinsko upravo.
- Napravo izključite iz napajanja.
- Odrežite električni priključni kabel in ga zavržite.
- Sploščite zunanje cevi za plin.

OPIS IZDELKA

RAZPOREDITEV KUHALNIH POVRŠIN

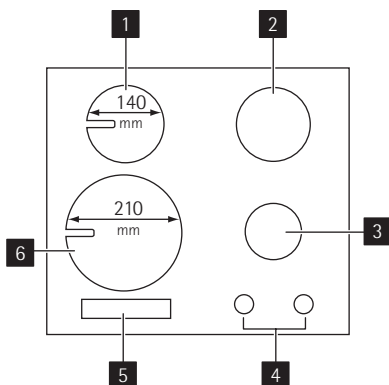

- 1** Indukcijsko kuhališče 1400 W s funkcijo Power 2500 W
- 2** Hitri gorilnik
- 3** Srednje hitri gorilnik
- 4** Upravljalna gumba
- 5** Upravljalna plošča na dotik
- 6** Indukcijsko kuhališče 2300 W s funkcijo Power 3300 W

UPRAVLJALNI GUMBI

Simbol	Opis
●	ni dovoda plina / izklop

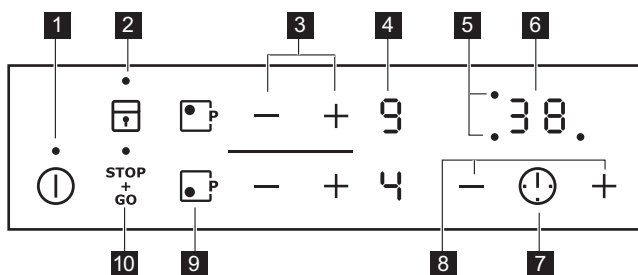

Simbol	Opis
	položaj vžiga / največji dovod plina
	najmanjši dovod plina

RAZPOREDITEV NA UPRAVLJALNI PLOŠČI













Napravo upravljajte s senzorskimi polji. Prikazovalniki, indikatorji in zvoki vas opozorijo na vklopljene funkcije.

Senzorsko polje	Funkcija
1	Za vklop in izklop naprave.
2	Za zaklepanje/odklepanje upravljalne plošče.
3 + / -	Za zvišanje ali znižanje stopnje kuhanja.
4 Prikaz stopnje kuhanja	Za prikaz nastavljenega stopnje kuhanja.
5 Indikatorji programske ure kuhališč	Prikaz, za katero kuhališče ste nastavili čas.

Senzorsko polje	Funkcija
6	Prikaz programske ure
7 	Za prikaz časa v minutah.
8 	Za podaljšanje ali skrajšanje časa.
9 	Za vklop funkcije Power.
10 	Za vklop in izklop funkcije STOP+GO.

PRIKAZI STOPNJE KUHANJA

Prikazovalnik	Opis
	Kuhališče je izklopljeno
	Vklopljena je funkcija ohranjanja toplote/ STOP+GO
 - 	Kuhališče deluje
	Funkcija samodejnega segrevanja je vklopljena
	Indukcijsko kuhališče ne zazna posode
	Prišlo je do okvare
	Kuhališče je še vedno vroče (akumulirana toplota)
	Nastavljeno je varovalo za otroke
	Vklopljena je funkcija Power
	Vklopljen je samodejni izklop

INDIKATOR AKUMULIRANE TOPLOTE



OPOZORILO!

 Nevarnost opeklin zaradi akumulirane toplote!

Indukcijsko kuhališče ustvarja toploto neposredno v dnu posode. Steklokeramična plošča se segreje zaradi akumulirane toplote v posodi.

VSAKODNEVNA UPORABA



OPOZORILO!

Glejte poglavje »Varnostna navodila«.

VŽIG GORILNIKA





OPOZORILO!

Bodite zelo previdni, ko zanetite ogenj v kuhinji. Proizvajalec ne prevzema nobene odgovornosti za zlorabo plamena.



Gorilnik vedno prižgite, preden nanj položite posodo.

Za vžig gorilnika:

1. Obrnite upravljalni gumb v levo do maksimalnega položaja ( ) in ga pritisnite navzdol.
2. Zadržite ga v tem položaju približno 5 sekund, da se toplotni člen segreje. V nasprotnem primeru, se bo dovod plina prekinil.
3. Prilagodite plamen, ko se zaneti.



Če po nekaj poskusih gorilnika ni mogoče prižgati, preverite, ali sta njegova krona in pokrov na pravem položaju.

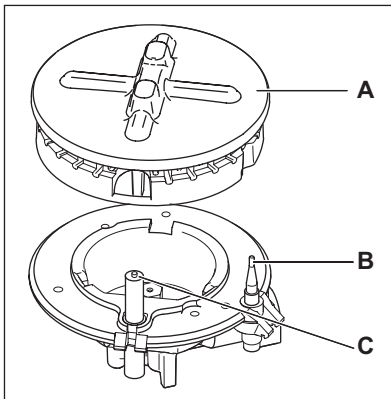

A) Pokrov in krona gorilnika

B) Termočlen

C) Vžigalna elektroda



OPOZORILO!

Kontrolnega gumba ne zadržite pritisnjenega za več kot 15 sekund.

Če se gorilnik tudi po 15 sekundah ne vžge, spustite kontrolni gumb in ga zavrtnite v položaj za "izklop" ter pred ponovnim poskusom vžiga počakajte najmanj eno minuto.



Če nimate elektrike, lahko gorilnik prižgete brez električne naprave; v tem primeru gorilniku približajte plamen, pritisnite potreben gumb in ga obrnite v nasprotni smeri urinega kazalca v položaj za največji dovod plina.



Če plamen gorilnika po nesreči ugasne, zavrtnite gumb v položaj za "izklop" ter pred ponovnim poskusom vžiga počakajte najmanj 1 minuto.



Ko priključite omrežno napetost po namestitvi ali po izpadu električne napetosti, se generator isker lahko samodejno vključi. To je normalno.

IZKLOP GORILNIKA

Plamen ugasnete tako, da zavrtnite krmilni gumb do oznake ● .



OPOZORILO!

Preden odklnete posodo z gorilnika, vedno zmanjšajte višino plamena ali ga povsem ugasnite.

UPRAVLJANJE INDUKCIJSKIH KUHALIŠČ

VKLOP IN IZKLOP









Za vklop ali izklop plošče se za 1 sekundo dotaknite polja ① .

Po uporabi izklopite kuhališče z njegovo tipko in se ne zanašajte na tipalo za posodo.





SAMODEJNI IZKLOP

Funkcija samodejno izklopi napravo, če:

- So vsa kuhališča izklopljena ().
- Ne nastavite stopnje kuhanja po vklopu naprave.
- Ste nekaj polili ali položili na upravljalno ploščo za več kot 10 sekund (posodo, krpo itd.). Oglasi se zvočni signal in naprava se izklopi. Odstranite predmet oz. očistite upravljalno ploščo.
- Se je naprava preveč segrela (na primer, ko povre vsa voda iz posode). Pred ponovno uporabo naprave mora biti kuhališče hladno.

- Uporabljate neustrezno posodo. Prikaže se simbol , nato pa se po dveh minutah kuhališče samodejno izklopi.
- Ne izklopite kuhališča oziroma ne spremenite stopnje kuhanja. Po določenem času se prikaže  in naprava se izklopi. Glejte spodaj.
- Razmerje med stopnjo kuhanja in časi funkcije samodejnega izklopa:
 -  -  - 6 ur
 -  -  - 5 ur
 -  - 4 ure
 -  -  - 1,5 ure







STOPNJA KUHANJA

Za višanje stopnje kuhanja se dotaknite polja . Za nižanje stopnje kuhanja se dotaknite polja . Na prikazovalniku je prikazana nastavljena stopnja kuhanja. Za izklop kuhališča se istočasno dotaknite polj  in .

SAMODEJNO SEGREVANJE

Ustrezno stopnjo kuhanja lahko dosežete v krajšem času, če vklopite funkcijo Samodejno segrevanje. Ta funkcija za nekaj časa nastavi najvišjo stopnjo kuhanja (glejte sliko), nato pa zmanjša nastavev na ustrezno stopnjo kuhanja.



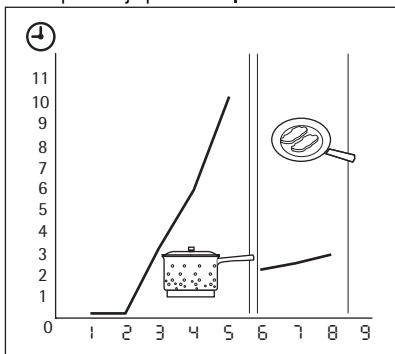

Vklop funkcije Samodejno segrevanje za kuhališče:

1. Dotaknite se polja . Na prikazovalniku se prikaže simbol .
2. Takoj pritisnite . Na prikazovalniku se prikaže simbol .
3. Pritiskajte , dokler se ne vklopi zelena stopnja kuhanja. Po treh sekundah se na prikazovalniku prikaže .

Za izklop funkcije pritisnite .



VKLOP IN IZKLOP FUNKCIJE POWER

Funkcija Power omogoča indukcijskemu kuhališču večjo moč, vendar ne za dlje kot 10 minut. Potem se indukcijsko kuhališče samodejno vrne na . Za vklop se dotaknite polja  in zasveti . Za izklop nastavite stopnjo kuhanja med  in .

Upravljanje moči

Funkcija Power management (upravljanje moči) razdeli moč med dve kuhališči. Funkcija Power poveča moč enega kuhališča v paru na najvišjo stopnjo in samodejno zmanjša moč drugega kuhališča na nižjo stopnjo. Vrednost na prikazovalniku za kuhališče z znižano močjo se spreminja. Prednost ima zadnje nastavljeno kuhališče.













UPORABA PROGRAMSKE URE

Programska ura

Programsko uro uporabite za nastavev časa delovanja indukcijskega kuhališča za posamezen postopek kuhanja.





Programsko uro nastavite po izbiri kuhališča.

Stopnjo kuhanja lahko nastavite pred ali po nastavitvi programske ure.

- **Izbira kuhališča:** pritisčajte , dokler ne zasveti indikator zelenega kuhališča.
- **Vklop programske ure:** dotaknite se polja  programske ure za nastavev časa ( -  minut). Ko indikator kuhališča utripa počasneje, se čas odšteva.
- **Preverjanje preostalega časa:** izberite kuhališče z dotikom polja . Indikator kuhališča utripa hitreje. Na prikazovalniku se prikaže preostali čas kuhališča, ki se bo prvo izklopilo.
- **Spreminjanje programske ure:** izberite kuhališče z dotikom polja . Dotaknite se polja  ali .
- **Izklop programske ure:** izberite kuhališče z dotikom polja . Dotaknite se polja . Preostali čas se odšteva nazaj do . Indikator kuhališča ugasne. Za izklop kuhališča se lahko tudi sočasno dotaknete polj  in .

Ko čas poteče, se oglasi zvočni signal in utripa . Kuhališče se izklopi.







Odštevalna ura

Ko kuhališča ne delujejo, lahko programsko uro uporabljate kot **odštevalno uro**. Pritisnite . Z dotikom polja  ali  programske ure nastavite čas. Ko čas poteče, se oglasi zvočni signal in utripa .

- **Izklop zvoka:** dotaknite se polja .

VKLOP FUNKCIJE STOP&GO



Funkcija  nastavi vsa vklopljena kuhališča na stopnjo ohranjanja toplote.

- **Dotaknite se polja  za vklop** funkcije. Zasveti simbol .
- **Dotaknite se polja  za izklop** funkcije. Vklopi se predhodno nastavljena stopnja kuhanja.  ne izklipi funkcije programske ure.  povsem zaklene upravljalno ploščo, ne pa tudi senzorskega polja .

ZAKLEPANJE/ODKLEPANJE UPRAVLJALNE PLOŠČE

Upravljalno ploščo lahko zaklenete. Zaklepanje preprečuje nehoteno spreminjanje stopnje kuhanja.

Najprej nastavite stopnje kuhanja.

Za vklop te funkcije pritisnite . Simbol  zasveti za štiri sekunde.

Programska ura ostane vklopljena.





Za izklop te funkcije pritisnite . Vklopi se predhodno nastavljena stopnja kuhanja.

Ko izklopite napravo, izklopite tudi to funkcijo.





VAROVALO ZA OTROKE

Funkcija preprečuje nehoteno vključitev kugalne plošče.





Vključitev varovala za otroke

- Z dotikom polja  vklopite ploščo. **Ne nastavite stopnje kuhanja.**
- Za 4 sekunde se dotaknite polja . Zasveti simbol .
- Z dotikom polja  izklopite ploščo.

Izključitev varovala za otroke

- Z dotikom polja  vklopite ploščo. **Ne nastavite stopnje kuhanja.** Za 4 sekunde se dotaknite polja . Zasveti simbol .
- Z dotikom polja  izklopite ploščo.

Začasen izklop varovala za otroke za en postopek kuhanja

- Z dotikom polja  vklopite ploščo. Zasveti simbol .
- Za 4 sekunde se dotaknite polja . **V največ 10 sekundah nastavite stopnjo kuhanja.** Kuhalno ploščo lahko uporabljate.
- Po izklopu kugalne plošče z dotikom polja  je varovalo za otroke ponovno vključeno.

KORISTNI NAMIGI IN NASVETI



OPOZORILO!

Glejte poglavje »Varnostna navodila«.

VARČEVANJE Z ENERGIJO



Kako varčevati z energijo

- Posodo po možnosti pokrijte s pokrovko.
- Posodo postavite na kuhališče tik pred vklopom.
- Uporabite akumulirano toploto, da ohranite hrano toplo ali da jo stopite.
- Ko tekočina zavre, zmanjšajte plamen, tako da tekočina komaj zaznavno vre.

Uporabite posodo s primernim premerom glede na velikosti kuhališč.

Gorilnik	Premeri posode za kuhanje
Hitri	180 - 260 mm
Srednje hitri	120 - 220 mm



OPOZORILO!

Na površino kuhalne plošče ne polagajte aluminijaste folije, da bi površino med pripravo hrane ohranili čisto.



Posoda ne sme segati na področje za upravljanje.



OPOZORILO!

Ročaji posode ne smejo segati preko sprednjega roba kuhalne površine, posoda pa mora biti postavljena na sredino gorilnika za najvišjo stabilnost in manjšo porabo plina.

Na gorilnike ne postavljajte nestabilne ali deformirane posode, da preprečite razlitje in telesne poškodbe.

Stopnja kuhanja	Uporaba:	Čas	Nasveti
1	Pogrevanje pripravljenih jedi	po potrebi	Pokrov
1-2	Holandska omaka, topljenje: masla, čokolade, želatine	5-25 min.	Občasno premešajte
1-2	Zgoščanje: omelete, pečena jajca	10-40 min.	Kuhajte v posodi s pokrovko

POSODA ZA INDUKCIJSKA KUHALIŠČA



Pri indukcijskem kuhanju močno elektromagnetno polje skoraj v trenutku ustvari toploto v notranjosti posode.

Vrsta materiala posode

- **Ustrezno:** lito železo, jeklo, emajlirano jeklo, nerjavno jeklo, večplastno dno (označeno kot ustrezno s strani proizvajalca).
- **Neustrezno:** aluminij, baker, medenina, steklo, keramika, porcelan.

Posoda je primerna za indukcijsko kuhalno ploščo, če ...

- ... majhna količina vode povre zelo hitro, če kuhališče nastavite na najvišjo stopnjo kuhanja
- ... se na dno posode prime magnet.



Dno posode mora biti čimbolj debelo in ravno.

Dimenzije posode: indukcijska kuhališča se do določene mere samodejno prilagodijo dimenziji dna posode. A najmanjši premer magnetnega dela dna posode je sorazmeren s premerom kuhališča:

Kuhališče	Najmanjši premer posode
Spredaj	185 mm
Zadaj	120 mm

PRIMERI KUHANJA

Podatki v razpredelnici so samo za orientacijo.

Stopnja kuhanja	Uporaba:	Čas	Nasveti
2-3	Počasno kuhanje riža in mlečnih jedi, pogrevanje pripravljenih jedi	25-50 min.	Vode dodajte vsaj še enkrat toliko, kot je riža, mlečne jedi mešajte med kuhanjem
3-4	Kuhanje zelenjave, rib na pari; dušenje mesa	20-45 min.	Dodajte nekaj žlic vode
4-5	Kuhanje krompirja	20-60 min.	Uporabite maks. ¼ l vode za 750 g krompirja
4-5	Kuhanje večjih količin živil, enolončnic in juh	60-150 min.	Do 3 l tekočine ter sestavin
6-7	Zmerno cvrtje: pečen zrezek, telečji cordon bleu, kotleti, žepki, klobase, jetra, bešamel, jajca, palačinke, krofi	po potrebi	Obrnite po polovici časa priprave
7-8	Intenzivno cvrtje: pražen krompir, ledena pečenka, zrezki	5-15 min.	Obrnite po polovici časa priprave
9	Prekuhanje večjih količin vode, kuhanje testenin, popečenje mesa (golaž, dušena govedina), cvrtje ocvrtega krompirja		

Funkcija Power je primerna za segrevanje velikih količin vode.

ZVOKI PRI DELOVANJU

Če zaslišite

- Pokanje: posoda je izdelana iz različnih materialov (konstrukcija z dvojnimi dnovi).
- Žvižganje: uporabljate eno ali več kuhališč pri visoki stopnji kuhanja in je posoda izdelana iz različnih materialov (konstrukcija z dvojnimi dnovi).
- Brenčanje: uporabljate visoke stopnje kuhanja.
- Klikanje: med postopki električnega preklapljanja.
- Sikanje, brnenje: deluje ventilator.

Ti zvoki so običajni in ne predstavljajo napake.

Informacije o akrilamidih

Pomembno! Glede na najnovejša znanstvena dognanja lahko prekomerno zapečena hrana (zlasti jedi, ki vsebujejo škrob) predstavlja tveganje za zdravje zaradi akrilamidov. Zato priporočamo, da hrano pripravljate pri najnižjih možnih temperaturah in je ne zapečete preveč.

VZDRŽEVANJE IN ČIŠČENJE



OPOZORILO!

Glejte poglavje »Varnostna navodila«.

Ploščo po vsaki uporabi očistite.
Vedno uporabljajte posodo s čistim dnom.



OPOZORILO!

Ostri predmeti in abrazivna čistilna sredstva poškodujejo ploščo.
Za čiščenje plošče zaradi varnosti **ne** uporabljajte parnih čistilnikov ali visokotlačnih naprav.

- Odstranite lahko podstavke za posodo, da boste lažje očistili ploščo.
- Za čiščenje emajliranih delov, pokrovov in kron gorilnikov uporabite toplo milnico, preden jih namestite nazaj, pa jih dobro osušite.
- Podstavke za posodo po čiščenju pravilno namestite.
- Za pravilno delovanje gorilnikov poskrbite, da bodo ročice podstavkov za posodo na sredini gorilnika.
- **Pri vstavljanju podstavkov za posodo bodite zelo previdni, da ne poškodujete kuhalne plošče.**



Praske ali temni madeži na steklokeramični plošči ne vplivajo na delovanje naprave.

Odstranjevanje umazanije:

1. – **Takoj odstranite:** stopljeno plastiko, plastično folijo in živila, ki vsebujejo sladkor. Uporabite posebno strgalo za steklokeramične plošče. Strgalo prislonite pod ostrim kotom na steklokeramično površino in z rezilom potegnite po površini.
 - **Napravo izklopite in počakajte, da se ohladi,** preden začnete s čiščenjem: ostanke vodnega kamna in vode, maščobnih madežev in svetlih kovinskih obarvanj. Uporabite čistilno sredstvo za steklokeramiko ali nerjavno jeklo.
2. Napravo očistite z vlažno krpo in majhno količino čistilnega sredstva. Podstavki za posodo **niso** primerni za pomivanje v pomivalnem stroju; pomivati jih morate **ročno**. Po čiščenju jih namestite v pravilen položaj.
3. Na koncu **ploščo s čisto krpo obrišite do suhega.**





ČIŠČENJE VŽIGALNE ISKRE

To funkcijo omogoča keramični vžigalnik s kovinsko elektrodo. Te komponente morajo biti vedno čiste, da lahko sprožijo iskro. Preverite tudi, da luknjice na kroni gorilnika niso zamašene.

REDNO VZDRŽEVANJE

Občasno se obrnite na lokalnega serviserja za kontrolo stanja cevi za dovod plina in naprave za uravnavanje tlaka, če je le-ta nameščena.

ODPRAVLJANJE TEŽAV

Težava	Možen vzrok in rešitev
Naprave ni mogoče vklopiti ali uporabljati.	<ul style="list-style-type: none"> • Sočasno ste se dotaknili dveh ali več senzorskih polj. Dotaknite se samo enega senzorskega polja. • Na upravljalni plošči je voda ali mastni madeži. Očistite upravljalno ploščo. • Napravo ponovno vklopite in v 10 sekundah nastavite stopnjo kuhanja. • Vklopljeno je varovalo za otroke ali blokada tipk ali pa deluje Stop+Go. Glejte poglavje Uporaba naprave.
Pri izklopljeni napravi se oglasi zvočni signal.	Prekrili ste eno ali več senzorskih polj. Odkrijte senzorska polja.
Indikator akumulirane toplote ne zasveti.	Kuhališče ni vroče, ker je bilo vklopljeno samo kratek čas. Če bi kuhališče moralo biti vroče, se obrnite na servisno službo.
Prikaz stopnje kuhanja se spreminja.	Vklopljena je funkcija za upravljanje moči. Glejte razdelek Upravljanje moči.
Oglasi se zvočni signal, naprava se vklopi in ponovno izklopi. Po petih sekundah se oglasi še en zvočni signal.	Prekrili ste polje ①. Odkrijte senzorsko polje.
Zasveti simbol  .	<ul style="list-style-type: none"> • Deluje samodejni izklop. Izklopite napravo in jo ponovno vklopite. • Deluje zaščita pred pregrevanjem kuhališča. Izklopite kuhališče. Ponovno vklopite kuhališče.
Zasveti simbol  .	<ul style="list-style-type: none"> • Na kuhališču ni posode. Postavite posodo na kuhališče. • Posoda ni ustrezna. Uporabite ustrezno posodo. • Premer dna posode je premajhen za kuhališče. Premaknite posodo na manjše kuhališče.
Zasvetita simbol  in številka.	Prišlo je do napake v napravi. Napravo za nekaj časa izključite iz električnega omrežja. Odklopite varovalko električnega omrežja v vašem domu. Znova jo vključite. Če  ponovno zasveti, se obrnite na servisno službo.
Zasveti simbol  .	Prišlo je do napake v napravi, ker je iz posode povrela vsa tekočina ali uporabljate neustrezno posodo. Deluje zaščita pred pregrevanjem kuhališča. Deluje samodejni izklop. Izklopite napravo. Odstranite vročo posodo. Po približno 30 sekundah ponovno vklopite kuhališče. mora prenehati svetiti, indikator akumulirane toplote pa lahko še naprej sveti. Ohladite posodo in jo pregledajte v skladu z razdelkom Posoda za indukcijska kuhališča.
Pri vžiganju gorilnika se iskra ne sproži.	<ul style="list-style-type: none"> • Ni električnega napajanja. Prepričajte se, da je enota priključena in električno napajanje vklopljeno. Preverite varovalko. • Pokrov in krona gorilnika nista poravnana. Poskrbite, da bo sta pokrov in krona gorilnika pravilno nameščena.

Težava	Možen vzrok in rešitev
Plamen ugasne takoj po vžigu.	Termočlen ni dovolj segret. Ko plamen zagori, pridržite gumb še približno pet sekund.
Neenakomerno izgorevanje plina na gorilniku.	Krona gorilnika je zamašena z ostanki hrane. Prepričajte se, da glavni dotok plina ni blokiran in da v kroni gorilnika ni delcev hrane.

Če pride do napake, le-to poskusite najprej odpraviti sami. Če sami ne najdete rešitve, se po pomoč obrnite na pooblaščenega prodajalca ali na lokalnega serviserja.

NALEPKI V VREČKI Z OPREMO

Nalepke prilepite, kot je prikazano spodaj:

i Če aparata niste uporabljali pravilno ali namestitve ni izvedla pristojna oseba, vam lahko pooblaščen prodajalec ali servisna služba svoje delo zaračunata, tudi med garancijskim obdobjem.

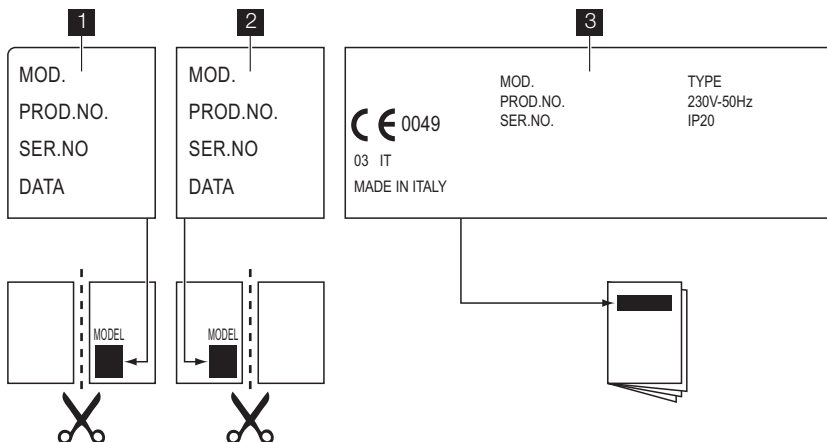

1 Prilepite na garancijski list in pošljite ta del

2 Prilepite na garancijski list in obdržite ta del

3 Prilepite na navodila za uporabo

Podatki, ki so potrebni za hitro in pravilno pomoč. Ti podatki so na voljo na ploščici za tehnične navedbe.

- Opis modela
- Številka izdelka (PNC)
- Serijska številka (S.N.)

Uporabljajte le originalne nadomestne dele. Na voljo so v pooblaščenem servisnem centru in preverjeni trgovini z nadomestnimi deli.

NAMESTITEV



OPOZORILO!

Glejte poglavje »Varnostna navodila«.



OPOZORILO!

Naslednjo namestitev, povezavo in vzdrževalna dela mora izvesti strokovno usposobljena oseba v skladu s standardi in veljavnimi predpisi.

PRIKLJUČITEV PLINA

Skladno z veljavnimi predpisi izberite stalni priključek ali uporabljajte gibke cevi iz nerjavnega jekla. Če uporabljate kovinske cevi, pazite, da ne pridejo v stik s premičnimi deli ali da se ne zmečkajo. Pozorni pa bodite tudi, ko kuhalna plošča pride v stik s pečico.



Prepričajte se, da dovodni tlak plina naprave ustreza priporočenim vrednostim. Nastavljiv priključek je pritrjen na ustrešno cev z navojno matico G 1/2 palca. Privijte sestavne dele in po potrebi vse zatesnite s teflonskim trakom, da dobite pravo usmerjenost.

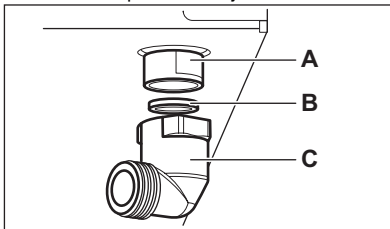

- A) Konec cevi z matico
- B) Podložka
- C) Koleno (po potrebi)

Utekočinjen plin: uporabite držalo za gumijasto cev. Vedno uporabite tesnilo. Nato nadaljujte s priključitvijo plinske napeljave. Gibka cev je pripravljena za uporabo, ko:

- ne more postati bolj vroča, kot je sobna temperatura, višja od 30 °C;
 - ni daljša od 1500 mm;
 - ni nikjer stisnjena;
 - ni izpostavljena vlečnim silam in ni zavita;
 - ni v stiku z ostrimi robovi ali vogali;
 - je enostavno preveriti njeno stanje.
- Za nadzor brezhibnosti gibke cevi preverite, da:
- na njej ni razpok, zarez ali drugih poškodb - niti na koncih niti na celotni dolžini;

- je material pravilno prožen in ni otrdel;
- pritrditvene objemke niso zarjavele;
- njen rok uporabe še ni potekel.

V primeru ene ali več nepravilnosti cevi ne popravljajte, temveč jo zamenjajte.



Ko je namestitev končana, se prepričajte, da je tesnjenje vsake cevne spojke pravilno. Uporabite milno raztopino, **ne ognja!**

ZAMENJAVA ŠOB

1. Odstranite podstavke za posodo.
2. Odstranite pokrove in krone gorilnikov.
3. Z natičnim ključem št. 7 odstranite šobe in jih zamenjajte s tistimi, ki so potrebne za vrsto plina, ki ga uporabljate (glejte razpredelnico v poglavju »Tehnične informacije«).
4. Dele sestavite po enakem postopku v obratnem vrstnem redu.
5. Ploščico za tehnične navedbe (poleg priključne cevi za plin) zamenjajte s ploščico za novo vrsto plina. Ta ploščica je na voljo v embalaži, priloženi napravi.

Če je dovodni tlak plina spremenljiv ali se razlikuje od potrebnega tlaka, morate na priključno cev za plin namestiti primeren regulator tlaka.

NASTAVLJANJE NAJMANJŠE MOČI

Nastavitev najmanjše moči plamena na gorilniku:

1. Prižgite gorilnik.
2. Gumb zavrtite v položaj za najmanjši plamen.
3. Odstranite gumb.
4. S tankim izvijačem nastavite položaj nastavitvenega vijaka.

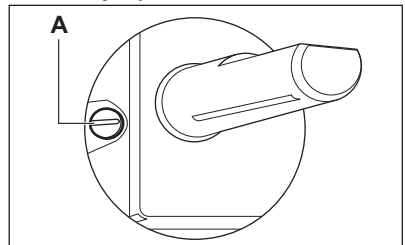

A) Nastavitveni vijak

- Če nastavite z zemeljskega plina G20 s tlakom 20 mbar (ali zemeljskega plina G20 s tla-

kom 13 mbar⁴⁾) na utekočinjen plin, povsem privijte nastavitveni vijak.

- Če napravo prilagajate z utekočinjenega plina na zemeljski plin G20 s tlakom 20 mbar, odvijte vijak za približno 1/4 obrata.
- Če napravo prilagajate z zemeljskega plina G20 s tlakom 20 mbar na zemeljski plin G20 s tlakom 13 mbar⁴⁾, odvijte nastavitveni vijak za približno 1/4 obrata.
- Če napravo prilagajate z utekočinjenega plina na zemeljski plin G20 s tlakom 13 mbar⁴⁾, odvijte vijak za približno 1/2 obrata.
- Če napravo prilagajate z zemeljskega plina G20 s tlakom 13 mbar⁴⁾ na zemeljski plin G20 s tlakom 20 mbar, privijte nastavitveni vijak za približno 1/4 obrata.



OPOZORILO!

Na koncu se še prepričajte, da plamen pri hitrem zasuku gumba iz položaja za največjo moč v položaj za najmanjšo moč ne ugasne.

PRIKLJUČITEV NA ELEKTRIČNO NAPETOST

- Napravo ozemljite v skladu z varnostnimi opozorili.
- Prepričajte se, da se nazivna napetost in tip moči na ploščici za tehnične navedbe ujemata z napetostjo in močjo vašega krajevnega omrežja.
- Naprava ima nameščen priključni kabel. Na kabel je treba namestiti primeren vtič, ki ustreza podatkom, navedenim na ploščici za tehnične navedbe. Vtič vtaknite v ustrezno omrežno vtičnico.
- Vse električne sestavne dele mora namestiti ali zamenjati tehnik pooblaščenega servisnega centra ali usposobljeno servisno oseboje.

- Vedno uporabite pravilno nameščeno varnostno vtičnico.
- Poskrbite, da bo vtič dosegljiv tudi po namestitvi.
- Ne vlecite za električni priključni kabel, če želite izključiti napravo. Vedno povlecite za vtič.
- Za priključitev naprave ne smete uporabiti podaljška, adapterja ali povezave z več konektorji (nevarnost požara). Prepričajte se, da talna povezava ustreza lokalnim standardom in krajevnim veljavnim predpisom.
- Električni kabel namestite tako, da se ne bo dotikal vročih površin.
- Napravo priključite v električno omrežje s pomočjo naprave, ki omogoča odklop naprave iz omrežja na vseh polih, z minimalno razdaljo 3 mm med posameznimi kontakti, na primer samodejnim izklopnim stikalom, detektorjem uhajavega toka ali varovalko.
- Noben del priključnega kabla se ne sme segreti nad 90 °C. Modri nevtralni kabel mora biti priključen na priključnico z oznako »N«. Rjavi (ali črni) fazni kabel (priključen v kontakt priključnice z oznako »L«) mora biti vedno priključen na napetostno fazo.

ZAMENJAVA PRIKLJUČNEGA KABLA

Priključni kabel zamenjajte le s kablom H05V2V2-F T90 ali enakovrednim. Prerez kabla mora ustrezati napetosti in obratovalni temperaturi. Rumeno-zeleni ozemljitveni vodnik mora biti približno 2 cm daljši od rjavega (ali črnega) faznega vodnika.

⁴⁾ samo za Rusijo

SESTAVLJANJE

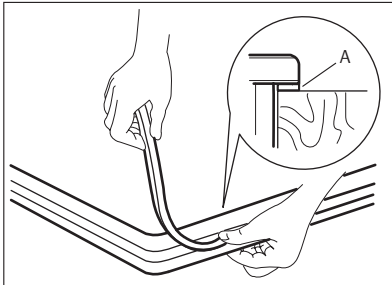
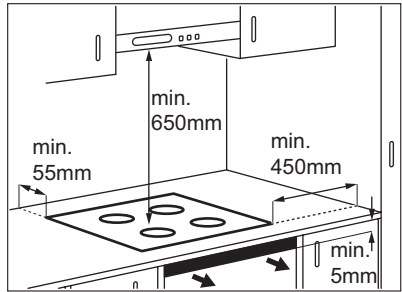
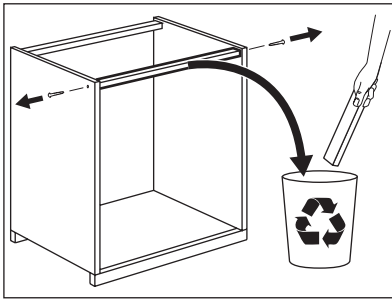

A — priloženo tesnilo

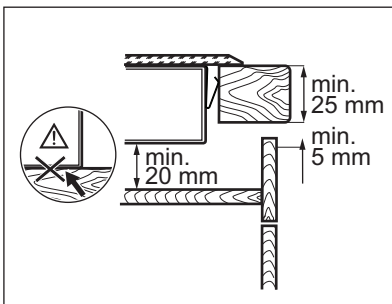
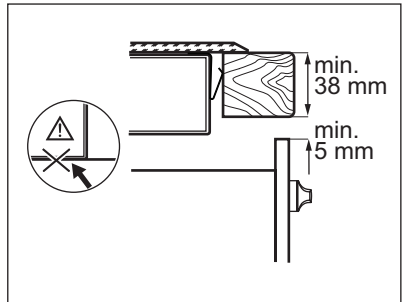
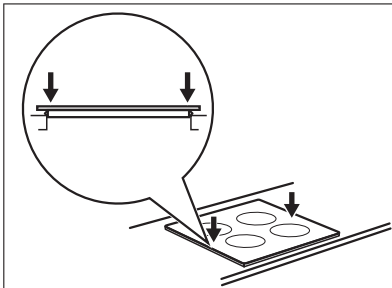
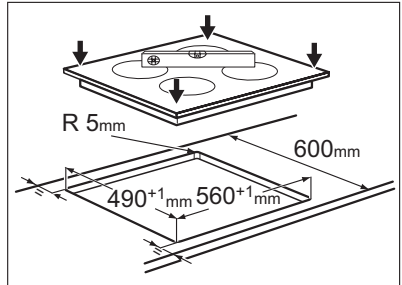

MOŽNOSTI VGRADNJE

Kuhinjski element z vrati

Plošča, nameščena pod kuhinjsko ploščo, mora biti preprosto odstranljiva, omogočati mora dostop v primeru tehničnega posega.

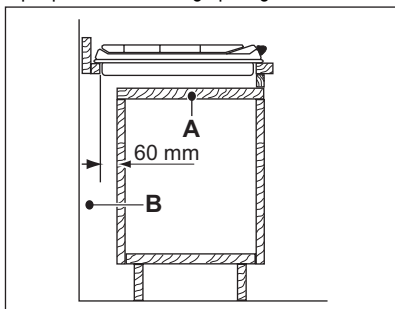

- A) Odstranljiva plošča
B) Prostor za priključke

Kuhinjski element s pečico

Dimenzije izreza za kuhhalno ploščo morajo biti v skladu z navodili, kuhinjski element pa mora imeti prezračevalne odprtine, ki zagotavljajo stalen dotok zraka. Električni priključek kuhhalne plošče in pečice je treba namestiti ločeno, tako zaradi varnosti kot tudi enostavnega odstranjevanja pečice iz kuhinjskega elementa.

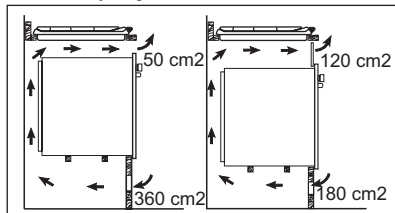

TEHNIČNE INFORMACIJE

Dimenzije kuhhalne plošče

Širina:	590 mm
Dolžina:	520 mm

Dimenzije izreza za kuhhalno ploščo

Širina:	560 mm 0/+1
Dolžina:	490 mm 0/+1

Moč gorilnikov

Srednje hitri gorilnik:	1,9 kW
Hitri gorilnik:	2,7 kW
Zadnje kuhališče:	1,4 kW (2,5 kW pri nastavitvi P)
Sprednje kuhališče:	2,3 kW (3,3 kW pri nastavitvi P)
Skupna moč plinskih gorilnikov:	G20 (2H) 20 mbar = 4,6 kW G30 (3B/P) 30 mbar = 334 g/h G31 (3B/P) 30 mbar = 329 g/h G20 (2H) 13 mbar = 5,0 kW za Rusijo

Skupna električna moč:	3,7 kW
Električno napajanje:	230 V ~ 50 Hz
Kategorija:	II2H3B/P
Dovod plina:	G20 (2H) 20 mbar
Razred naprave:	3

Premeri obvodne cevi

Gorilnik	Ø obroda v 1/100 mm
Srednje hitri	32
Hitri	42

Plinski gorilniki

GORILNIK	OBIČAJNA MOČ	ZMANJŠANA MOČ	OBIČAJNA MOČ				
			ZEMELJSKI PLIN G20 (2H) 20 mbar		UNP (butan/propan) (3B/P) G30/G31 30/30 mbar		
			šobe 1 / 100 mm	m ³ /h	šobe 1 / 100 mm	G30 30 mbar	G31 30 mbar
kw	kw				g/h	g/h	
Srednje hitri	1.9	0.45	96	0.181	71	138	136
Hitri	2.7	0.75	115	0.257	86	196	193

Šobe, namenjene samo za Rusijo ZEMELJSKI PLIN G20 - 13 mbar

GORILNIK	OBIČAJNA MOČ	ZMANJŠANA MOČ	OBIČAJNA MOČ	
			ZEMELJSKI PLIN G20/13 mbar	
			šobe 1/100 mm	m ³ /h
kw	kw			
Srednje hitri	2.0	0.45	111	0.201
Hitri	3.0	0.75	149	0.307

SKRB ZA VARSTVO OKOLJA

Reciklirajte materiale, ki jih označuje simbol .

Embalažo odložite v ustrezne zabojnike za reciklažo.

Pomagajte zaščititi okolje in zdravje ljudi ter reciklirati odpadke električnih in elektronskih

naprav. Naprav, označenih s simbolom , ne odstranjujte z gospodinjstvi odpadki. Izdelek vrnite na krajevno zbirališče za recikliranje ali se obrnite na občinski urad.

