



Návod k použití

Lednička-Mraznička

HB17FPAAA

HB20FPAAA

A3FE744CPJ

A3FE743CPJ

A3FE744CSNJ

A3FE744CGBJ

HB20FSNAAA

HB20FGBAAA

CZ

Haier

Děkujeme

Děkujeme Vám, že jste si zakoupili spotřebič Haier.

Před použitím spotřebiče si prosím pečlivě přečtěte tento návod. V návodu najdete důležité informace, díky nimž budete svůj spotřebič využívat naplno, zajistíte bezpečnou a správnou instalaci, použití a údržbu.

Uchovávejte tento návod na vhodném místě, abyste ho měli vždy po ruce a mohli tak spotřebič používat bezpečně a správně.

Pokud spotřebič prodáte, darujete nebo necháte v domě/bytě např. po stěhování, zajistěte předání návodu, aby se nový majitel spotřebiče mohl seznámit s pokyny pro jeho bezpečné používání.



Popis

Upozornění - Důležité poučení o bezpečnosti



Obecné informace a tipy



Sdělení týkající se životního prostředí

Likvidace



Pomozte chránit životní prostředí a lidské zdraví. Obal spotřebiče vyhodte do příslušného kontejneru, aby mohl být recyklován. Pomozte recyklovat odpad z elektrických a elektronických přístrojů. Nevyhazujte přístroje označené tímto symbolem do běžného odpadu z domácnosti. Vraťte výrobek do místního zařízení pro recyklaci nebo se obraťte na svůj městský úřad.



UPOZORNĚNÍ!

Nebezpečí zranění nebo udušení!

Chladivo a plyny se musí zlikvidovat profesionálně. Před řádnou likvidací se ujistěte, že potrubí chladicího okruhu není poškozeno. Odpojte spotřebič od elektrické sítě. Odřízněte kabel pro připojení do elektrické sítě a zlikvidujte ho. Aby nedošlo k zavření dětí nebo domácích mazlíčků do spotřebiče, odstraňte zásobníky a zásuvky a odmontujte západku dveří a těsnění.

1- Bezpečnostní informace.....	4
2- Běžný účel použití	8
3- Popis spotřebiče	9
4- Ovládací panel	12
5- Použití	13
6- Tipy na ušetření energie.....	21
7- Zařízení	22
8- Péče a čištění	25
9- Řešení problémů	27
10- Instalace.....	30
11- Technické údaje	35
12- Zákaznický servis.....	36

Před zapnutím spotřebiče si nejprve přečtete následující bezpečnostní rady!:



UPOZORNĚNÍ!

Před prvním použitím

- ▶ zkontrolujte, že nedošlo k poškození spotřebiče během přepravy.
- ▶ Odstraňte všechny obaly a držte mimo dosah dětí.
- ▶ Před instalací spotřebiče vyčkejte alespoň 2 hodiny, aby byla zajištěna plná funkce chladicího okruhu.
- ▶ S přístrojem manipulujte vždy minimálně ve 2 osobách, protože je těžký.

Instalace

- ▶ Spotřebič umístěte na dobře větraném místě. Zajistěte, aby nad spotřebičem byla mezera minimálně 10 cm a kolem spotřebiče alespoň 10 cm.
- ▶ Nikdy neumísťujte spotřebič ve vlhkém prostředí nebo na místě, kde by na něj mohla stříkat voda. Kapky vody a skvrny osušte a očistěte s měkkým čistým hadříkem.
- ▶ Neinstalujte spotřebič na přímé sluneční světlo nebo do blízkosti tepelných zdrojů (např. sporák, radiátory).
- ▶ Instalujte a vyrovnejte spotřebič na místě, které odpovídá jeho velikosti a způsobu využití.
- ▶ Udržujte větrací otvory v přístroji nebo ve vestavěné konstrukci čisté a bez překážek.
- ▶ Ujistěte se, že elektrické údaje na výkonostním štítku souhlasí se síťovým napájením. Pokud tomu tak není, obraťte se na elektrikáře.
- ▶ Spotřebič je provozován na 220-240 VAC / 50 Hz napájení. Abnormální kolísání napětí může způsobit, že se spotřebič nepodaří spustit, nebo se poškodí regulace teploty nebo kompresor, nebo při provozu může vznikat abnormální hluk. V takovém případě musí být namontován automatický regulátor napětí.
- ▶ Použijte samostatnou zásuvku pro uzemnění napájení, jež je snadno přístupná. Spotřebič musí být uzemněný.
- ▶ **Pouze pro Spojené království:** Napájecí kabel spotřebiče je vybaven 3drátovou (zemnicí) zástrčkou, která je vhodná pro standardní 3drátovou (zemnicí) zásuvku. Nikdy neodstraňujte ani nedemontujte třetí kolík (uzemnění). Po instalaci spotřebiče by zásuvka měla zůstat přístupná.
- ▶ Nepoužívejte adaptér s více zásuvkami a prodlužovací kabely.
- ▶ Zkontrolujte, že lednička nestojí na napájecím kabelu. Nestoupejte na napájecí kabel.
- ▶ Nepoškoďte chladicí okruh.

**UPOZORNĚNÍ!****Každodenní používání**

- ▶ Spotřebič mohou používat děti od 8 let a osoby se sníženými fyzickými, smyslovými nebo mentálními schopnostmi, nebo osoby s nedostatečnými zkušenostmi a znalostmi, pokud mají nad sebou dohled nebo pokud byly vyškoleny ohledně bezpečného používání spotřebiče a pokud chápou možná rizika.
- ▶ Děti do 3 let udržujte v bezpečné vzdálenosti od spotřebiče, pokud nejsou pod neustálým dohledem.
- ▶ Se spotřebičem si nesmí hrát děti.
- ▶ Pokud v blízkosti spotřebiče uniká svítivý plyn nebo jiný hořlavý plyn, vypněte ventil unikajícího plynu, otevřete dveře a okna a neodpojujte nebo nepřipojujte síťový kabel chladničky nebo jiného spotřebiče.
- ▶ Věnujte pozornost tomu, že spotřebič je nastavený pro provoz při rozsahu okolní teploty mezi 10 a 43 °C. Pokud bude ponechán delší dobu v prostředí, kde je teplota vyšší nebo nižší než je uvedený rozsah, nemusí správně fungovat.
- ▶ Nepokládejte nestabilní předměty (těžké předměty, nádoby s vodou) nahoru na spotřebič, abyste zabránili zranění osob způsobené pádem nebo elektrickému šoku způsobenému kontaktem s vodou.
- ▶ Netahejte za police ve dveřích. Dveře by se mohly zkrivit, policička na láhve odtáhnout nebo by se spotřebič mohl převrátit.
- ▶ Dveře spotřebiče otvírejte a zavírejte pouze klikou. Mezera mezi dveřmi a mezi dveřmi a skříní je velmi úzká. Nedávejte ruce do těchto míst, abyste se vyhnuli skřípnutí prstů. Dveře otvírejte a zavírejte, pouze pokud v dosahu dveří nestojí děti.
- ▶ Neskladujte nebo nepoužívejte hořlaviny, výbušniny nebo žíravé materiály ve spotřebiči nebo v jeho okolí.
- ▶ V spotřebiči neskladujte léky, bakterie nebo chemické látky. Tento spotřebič určený pro domácnost. Nedoporučuje se pro skladování materiálů s požadavkem na přesné teploty.
- ▶ Nikdy neskladujte tekutiny v lahvích nebo plechovkách (kromě lihovin s vysokým obsahem alkoholu), zejména perlivých nápojů, v mrazničce, protože by během zmrazování praskly.
- ▶ Pokud v mrazničce došlo k zahřátí, zkontrolujte stav potravin.



UPOZORNĚNÍ!

Každodenní používání

- ▶ Nenastavujte příliš nízké teploty v prostoru ledničky. Při vysokém nastavení může teplota klesnout pod nulu. Pozor: Může dojít k roztržení lahví.
- ▶ Nedotýkejte se zmrazených potravin mokřýma rukama (noste rukavice). Zejména se vyvarujte jedení nanuků ihned po vyjmutí z mrazničky. Je zde nebezpečí omrzlin nebo tvorby puchýřů z mrazu. První pomoc: okamžitě dejte pod tekoucí studenou vodu. V žádném případě se neodtrhujte!
- ▶ Nedotýkejte se vnitřního povrchu mrazničky, když je zapnutá, zejména mokřýma rukama, protože by vám ruce mohly přimrznout k povrchu.
- ▶ V případě výpadku napájení nebo před čištěním spotřebič odpojte z napájení. Před tím, než spotřebič znovu zapnete, vyčkejte alespoň 5 minut, protože časté zapínání může poškodit kompresor.
- ▶ Nepoužívejte elektrická zařízení uvnitř potravinové skříně, pokud se nejedná o přístroje doporučené výrobcem.

Údržba / čištění

- ▶ Zajistěte, aby při provádění čištění a údržby byly děti pod dozorem.
- ▶ Před prováděním jakékoli běžné údržby spotřebič odpojte od elektrické sítě. Před tím, než spotřebič znovu zapnete, vyčkejte alespoň 5 minut, protože časté zapínání může poškodit kompresor.
- ▶ Při odpojování spotřebiče od el. napájení táhněte za zástrčku, ne za kabel.
- ▶ Ne seškrabávejte námrazy a led ostrými předměty. Nepoužívejte spreje, elektrické ohřivače jako radiátory, fény, parní čističe nebo jiné zdroje tepla, abyste zabránili poškození plastových částí.
- ▶ Pro urychlení rozmrazení nepoužívejte mechanická zařízení nebo jiné prostředky jinak, než je doporučeno výrobcem.
- ▶ Pokud je síťový kabel poškozený, musí ho vyměnit výrobce, autorizovaný servis nebo podobně kvalifikovaná osoba, aby se zabránilo možným rizikům.
- ▶ Nepokoušejte se o opravení spotřebiče vlastními silami. V případě nutnosti opravy spotřebiče kontaktujte náš zákaznický servis.

UPOZORNĚNÍ!

Údržba / čištění

- ▶ Alespoň jednou ročně odstraňte prach ze zadní části spotřebiče, abyste omezili riziko vzniku požáru a také zvýšenou spotřebu energie.
- ▶ Během čištění na spotřebič nestříkejte ani ho neoplachujte.
- ▶ Nepoužívejte při čištění kropicí ani parní spotřebiče.
- ▶ Studené skleněné police neomývejte horkou vodou. Náhlá změna teploty by mohla způsobit prasknutí skla.

Informace o chladicím plynu

UPOZORNĚNÍ!

Spotřebič obsahuje hořlavé chladivo ISOBUTAN (R600a). Zkontrolujte, že během přepravy a instalace nedošlo k poškození chladicího okruhu. Prosakující chladivo může způsobit poranění očí nebo se vznítit. Pokud se objeví závada, držte všechny zdroje otevřeného ohně stranou, důkladně vyvětrejte místnost, nezapojujte ani nevypojíte síťové kabely žádného spotřebiče v místnosti. Informujte zákaznický servis.

V případě, že chladivo přijde do kontaktu s očima, okamžitě je propláchněte pod tekoucí vodou a zavolejte neprodleně očního lékaře.

VÝSTRAHA!

Když zavřete dveře, svislý nosník dveří na levých dveřích se ohne dovnitř (1).

Pokud se pokusíte zavřít levé dveře a vertikální pás na dveřích není zahnutý (2), nejprve ho zahněte, jinak pás na dveřích zasáhne upevňovací hřídel nebo pravé dveře. Tak může dojít k skluzu nebo netěsnosti dveří.

Ve svislém nosníku dveří s nachází ohřívací závit. Teplota povrchu trochu vzroste, což je normální a nemá žádný vliv na funkce chladničky.

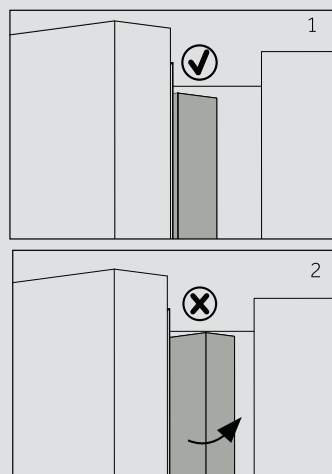

2.1- Běžný účel použití

Tento spotřebič je určený k chlazení a mrazení potravin. Je zkonstruovaný výhradně pro použití v suchém interiéru domácností. Není určený pro komerční nebo průmyslové využití.

Není dovoleno spotřebič jakkoli měnit nebo upravovat. Nedovolené zacházení může způsobit poruchy a ztrátu záruky.

2.2 Příslušenství

Zkontrolujte příslušenství a textovou dokumentaci podle tohoto seznamu (Obr. 2.2):

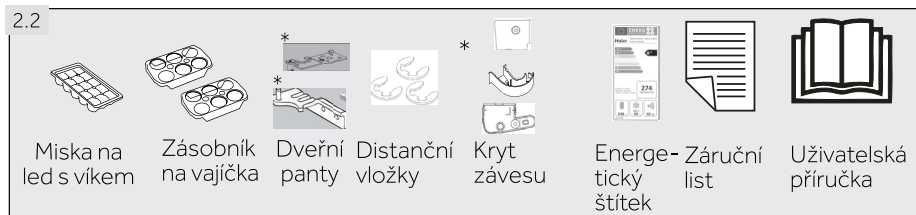

* A3FE744CPJ/A3FE743CPJ/A3FE744CSNJ/A3FE744CGBJ



Poznámka: Rozdíly

Některé ilustrace v tomto manuálu se mohou v důsledku technických změn a rozdílů modelů lišit od Vašeho spotřebiče.

Obrázky spotřebiče (Obr.. 3)

model: HB20FPAAA/HB17FPAAA/HB20FSNAAA/HB20FGBAAA

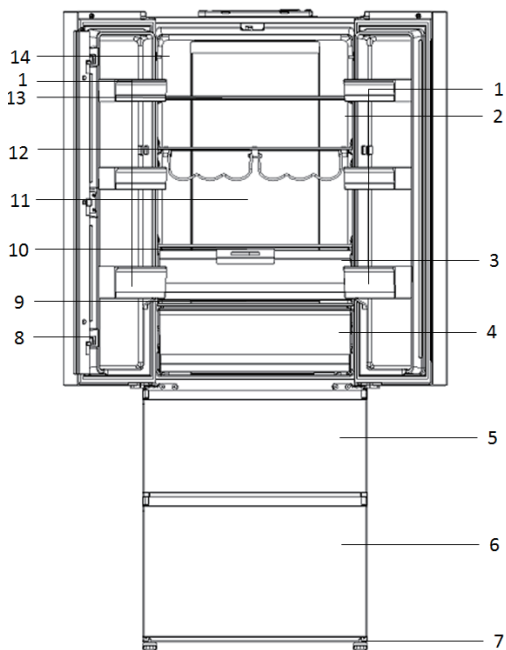

- | | | | |
|---|---------------------------------------|----|---|
| 1 | Polička na dveřích | 9 | Skleněné víko zásuvky My Zone |
| 2 | Indikátor správné teploty (volitelně) | 10 | Víko zásuvky Vlhkého boxu (Vyloučit: HB17FPAAA) |
| 3 | Vlhký box (Vyloučit: HB17FPAAA) | 11 | Zadní svítidlo |
| 4 | Zásuvka My Zone | 12 | Držák na lahve |
| 5 | Horní mrazicí skladovací zásuvka | 13 | Skleněná polička |
| 6 | Dolní mrazicí skladovací zásuvka | 14 | Typový štítek |
| 7 | Nastavitelné nožičky | | |
| 8 | Prah dveří | | |

3- Popis spotřebiče

model: A3FE743CPJ

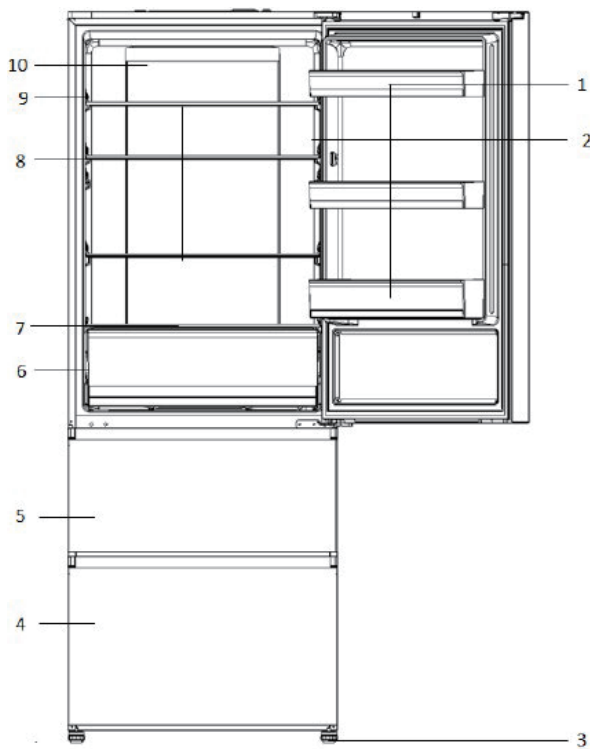

- 1 Polička na dveřích
- 2 Indikátor správné teploty (volitelně)
- 3 Nastavitelné nožičky
- 4 Dolní mrazicí skladovací zásuvka
- 5 Horní mrazicí skladovací zásuvka
- 6 Zásuvka My Zone
- 7 Skleněné víko zásuvky My Zone
- 8 Skleněná polička
- 9 Výkonnostní štítek
- 10 Zadní světlo

model: A3FE744CPJ/A3FE744CSNJ/A3FE744CGBJ

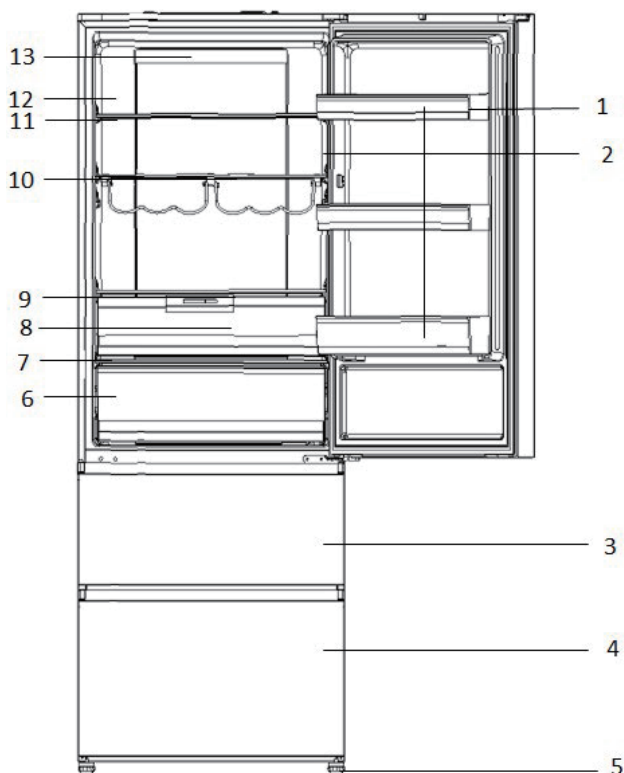

- | | | | |
|---|---------------------------------------|----|------------------------------------|
| 1 | Polička na dveřích | 9 | Skleněné víko zásuvky Vlhkého boxu |
| 2 | Indikátor správné teploty (volitelně) | 10 | Držák na lahve |
| 3 | Horní mrazicí skladovací zásuvka | 11 | Skleněná police |
| 4 | Dolní mrazicí skladovací zásuvka | 12 | Výkonnostní štítek |
| 5 | Nastavitelné nožičky | 13 | Zadní světlo |
| 6 | Zásuvka My Zone | | |
| 7 | Skleněné víko zásuvky My Zone | | |
| 8 | Vlhký box | | |

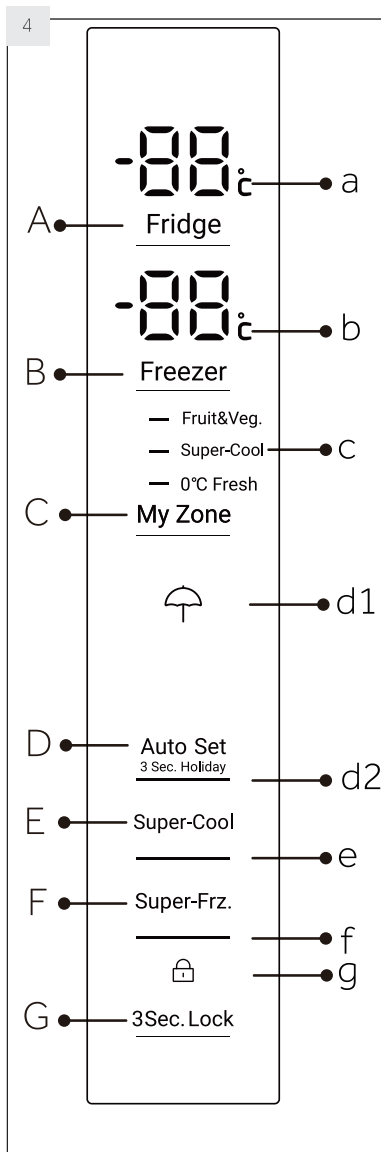

Tlačítka:

- A Nastavení teploty chladničky
- B Nastavení teploty mrazničky
- C Nastavení My Zone
- D Volič režimu Auto Set a funkce Dovolená
- E Zapnutí/vypnutí funkce Extra chlazení
- F Zapnutí/vypnutí funkce Extra mražení
- G Zamknout/Odemknout panel

Kontrolky:

- a Teplota chladicí části
- b Teplota mrazicí části
- c Funkce My Zone
- d1 Funkce „Dovolená“
- d2 Režim Auto Set
- e Funkce extra chlazení (Super Cool)
- f Funkce extra mražení (Super Freeze)
- g Zámek ovládacího panelu

5.1 Před prvním použitím

- ▶ Odstraňte všechny obalové materiály, udržujte je mimo dosah dětí a zlikvidujte je v souladu s ochranou životního prostředí.
- ▶ Než vložíte do spotřebiče potraviny, očistěte ho uvnitř i zvenku vodou a jemným čisticím prostředkem.
- ▶ Po vyrovnání a očištění spotřebiče vyčkejte alespoň 2 hodiny, než ho zapojíte do elektrické sítě. Viz oddíl INSTALACE.
- ▶ Nechte přihrádky vychladit na požadovanou teplotu dříve, než do nich vložíte potraviny. Funkce Extra mrazení pomáhá rychlému ochlazení mrazničky.
- ▶ Teplota ledničky je automaticky nastavená na 5° C a teplota mrazničky na -18° C. To je doporučené nastavení. Nastavené teploty můžete ručně změnit podle vlastních požadavků. Vid' REŽIM RUČNÍHO NASTAVENÍ.

5.2 Doteková tlačítka

Tlačítka na ovládacím panelu jsou doteková tlačítka, která reagují na lehký dotek prstem.

5.3 Zapnutí/Vypnutí spotřebiče

Spotřebič je funkční, jakmile ho zapojíte do elektrické sítě.

Při prvním zapnutí přístroje se zobrazí aktuální teplota chladničky a mrazničky ("a" a "b"). Displej začne blikat. Pokud jsou dveře zavřené, vypne se po 30 sekundách. Zámek panelu může být aktivní.



Poznámka: Přednastavení

- ▶ Spotřebič je nastavený na doporučenou teplotu 5°C (lednička) a -18°C (mraznička). Za normálních podmínek okolního prostředí není nutné teplotu nastavovat.
- ▶ Přednastavená funkce pro zásuvku My Zone je Fruit & Veg..
- ▶ Když zapnete spotřebič po předchozím odpojení od elektrické sítě, může trvat až 12 hodin, než dosáhne správných teplot.

Před vypnutím spotřebič vyprázdněte. Chcete-li spotřebič vypnout, vytáhněte napájecí kabel z elektrické zásuvky.

5.4 Pohotovostní režim

Displej se automaticky vypne 30 sekund po stisknutí tlačítka. Displej se automaticky zamkne. Při doteku libovolného tlačítka nebo otevření dveří/zásuvky se automaticky rozsvítí.

5- Použití

5.5

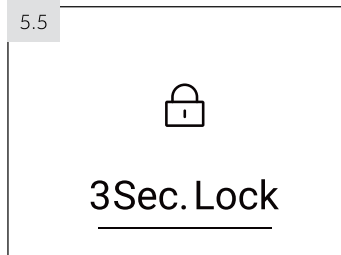

5.5 Zamknout/Odemknout panel



Poznámka: Zámek ovládacího panelu

Ovládací panel se automaticky zablokuje proti aktivaci, není-li po dobu 30 sekund dotknuto žádné tlačítko. Chcete-li provést jakékoli nastavení, ovládací panel musí být odemčený.

- ▶ Chcete-li zablokovat všechny prvky na panelu proti aktivaci, držte po dobu 3 sekund tlačítko „G“. (obr. 5.5). Rozsvítí se příslušná kontrolka „d“.
- ▶ Chcete-li panel odemknout, dotkněte se znovu tlačítka.

5.6 Alarm při otevřených dveřích

Pokud jsou jedny dveře ledničky otevřené déle než 1 minutu, ozve se alarm pro otevřené dveře. Alarm lze vypnout zavřením dveří. Pokud jsou dveře otevřené déle než 7 minut, světlo uvnitř ledničky a osvětlení ovládacího panelu se automaticky vypnou.

5.7 Volba pracovního režimu

Pro nastavení spotřebiče můžete zvolit jednu z následujících možností:

5.7.1-1

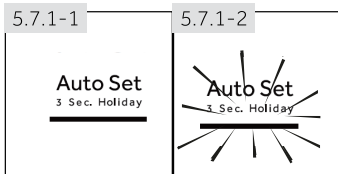

5.7.1-2



5.7.1 Režim Auto Set

Nemáte-li žádné speciální požadavky, doporučujeme využití AutoSet režimu:

Ve AutoSet režimu si spotřebič automaticky nastavuje teplotu v závislosti na okolní teplotě a na změnách vnitřní teploty. Tato funkce je zcela automatická.

1. Je-li zamčený, odemkněte panel dotekem tlačítka „G“ (obr. 5.5.).
2. Dotkněte se tlačítka „D“ (Obr. 5.7.1-1).
3. Rozsvítí se kontrolka „d2“ a funkce se aktivuje (obr. 5.7.1-2).

Opakováním výše uvedených kroků, nebo výběrem další funkce, může být tato funkce opět vypnuta.

5.7.2 Režim ručního nastavení

Chcete-li nastavit teplotu spotřebiče ručně s ohledem na uchování specifických potravin, můžete ji nastavit přes tlačítko pro nastavení teploty:



Poznámka: Konflikt s ostatními funkcemi

Teplotu nelze nastavit, pokud je aktivována jakákoli jiná funkce (Extra cool, Extra Freeze, Dovolená nebo AutoSet), nebo je displej uzamčen. Odpovídající indikátor bude blikat a bude doprovázen bzučákem.

5.7.2.1 Nastavení teploty pro ledničku

1. Je-li zamčený, odemkněte panel dotekem tlačítka „G“ (obr. 5.5.).
2. Abyste zvolili oddíl ledničky, dotkněte se tlačítka „A“ (Lednička). Zobrazí se aktuální teplota chladicího oddílu (obr. 5.7.2-1).
3. Dotkněte se postupně tlačítka "A" (Chladnička), dokud nezačne blikat požadovaná hodnota teploty (obr. 5.7.2-2). Při každém dotknutí tlačítka zazní signál. Teplota se bude zvyšovat po 1°C, od minimální teploty 1°C po maximální teplotu 9°C. Optimální teplota v chladničce je 5 °C. Chladnější teplota znamená zbytečnou spotřebu energie.
4. Chcete-li potvrdit nastavenou teplotu, dotkněte se jakéhokoli tlačítka kromě „A“ (Lednička) nebo vyčkejte 5 sekund a nastavená hodnota se potvrdí automaticky. Zobrazená teplota přestane blikat.

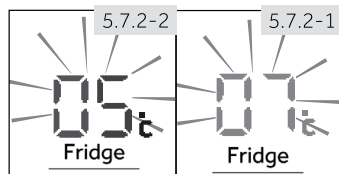

5.7.2.2 Nastavení teploty pro mrazničku

1. Je-li zamčený, odemkněte panel dotekem tlačítka „G“ (obr. 5.5.).
2. Dotkněte se tlačítka „B“ (Mraznička) pro volbu oddílu mrazničky. Zobrazí se aktuální teplota mrazicího oddílu (obr. 5.7.2-3).
3. Dotkněte se postupně tlačítka "B" (Mraznička), dokud nezačne blikat požadovaná hodnota teploty (obr. 5.7.2-4). Při každém stisknutí tlačítka zazní signál. Teplota se bude zvyšovat po 1°C, od -15°C po -24°C. Optimální teplota v mrazničce je -18°C. Chladnější teplota znamená zbytečnou spotřebu energie.
4. Chcete-li potvrdit nastavenou teplotu, stiskněte jakékoli tlačítko kromě „B“ (Mraznička) nebo vyčkejte 5 sekund a nastavená hodnota se potvrdí automaticky. Zobrazená teplota přestane blikat.

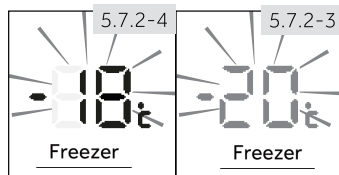

Poznámka: Faktory ovlivňující teplotu

Vnitřní teploty ovlivňují níže uvedené faktory:

- ▶ Okolní teplota
- ▶ Četnost otevírání dveří
- ▶ Množství uchovávaných potravin
- ▶ Instalace spotřebiče

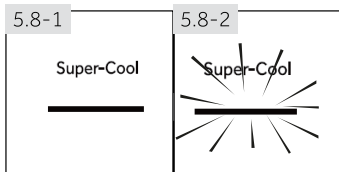

5.8 Funkce extra chlazení (Super Cool)

Chcete-li uložit větší množství potravin (např. po nákupu), zapněte funkci Extra chlazení. Funkce Extra chlazení urychlí chlazení čerstvých potravin a potraviny již uložené ochrání před nežádoucím ztepláním. Když funkce začíná, teplota je téměř +1°C.

1. Je-li zamčený, odemkněte panel dotekem tlačítka „G“ (obr. 5.5.).
2. Dotkněte se tlačítka „E“ (Super-Cool) (obr. 5.8.-1).
3. Rozsvítí se kontrolka „e“ a funkce se aktivuje (obr. 5.8.-2).

Opakováním výše uvedených kroků, nebo výběrem další funkce, může být tato funkce opět vypnuta.



Poznámka: Automaticky se vypne

Tato funkce se automaticky vypne, pokud funkce trvala déle než 4 hodiny.

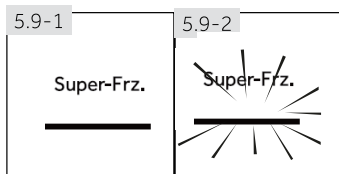

5.9 Funkce extra mrazení (Super Freeze)

Čerstvé potraviny by měly být zcela zmrazeny co nejrychleji. Zachovávají se tak nejlepší nutriční hodnoty, vzhled a chuť. Funkce Extra mrazení zrychluje zmražení čerstvých potravin a chrání již uložené potraviny před nežádoucím ztepláním. Pokud potřebujete jednorázově zmrazit velké množství potravin, doporučujeme zapnout funkci Extra mrazení 24 hodin před použitím mrazicího prostoru. Při spuštění funkce je teplota nižší než -24°C.

1. Je-li zamčený, odemkněte panel dotekem tlačítka „G“ (obr. 5.5.).
2. Dotkněte se tlačítka „F“ (Super-Freeze) (obr. 5.9.-1).
3. Rozsvítí se kontrolka „f“ a funkce se aktivuje (obr. 5.9.-2).

Opakováním výše uvedených kroků, nebo výběrem další funkce, může být tato funkce opět vypnuta.



Poznámka: Automaticky se vypne

Po 50 hodinách se funkce Extra mrazení automaticky vypne. Spotřebič pak bude pracovat při teplotě, která byla nastavena před použitím funkce Extra mrazení.

5.10 Funkce Dovolená

Touto funkci nastavíte teplotu spotřebiče na stálých 17°C.

Díky tomu je možné nechat dveře prázdné lednice zavřené, aniž by vznikl zápach nebo plíseň – a to po dobu dlouhé nepřítomnosti (např. během dovolené). Oddíl mrazničky můžete nastavit podle libosti.

1. Je-li zamčený, odemkněte panel dotekem tlačítka „G“ (obr. 5.5.).
2. Dotkněte se tlačítka „D“ (Auto Set) po dobu 3 sekund (Obr. 5.10). Rozsvítí se kontrolka „d1“ a funkce se aktivuje.

Opakováním výše uvedených kroků, nebo výběrem další funkce, může být tato funkce opět vypnuta.

5.10



UPOZORNĚNÍ!

Ve funkci Dovolená budou kontrolky "Fruit & Veg, Quick cool, 0°C fresh" v Myzone vypnuty a teplotu Myzone nebude možné nastavit. Příhrádka chladničky a Myzone se zobrazí v předchozím nastavení po ukončení funkce Dovolená.

5.11 Zásuvka My Zone

Prostor ledničky je vybaven zásuvkou My Zone (Obr. 5.11). K dispozici jsou následující funkce:

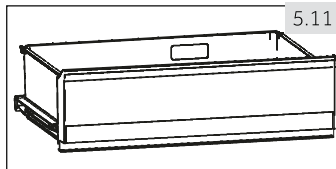

5.11

5.11.1 Funkce "Fruit & Veg." (Ovoce a zelenina).

Tato funkce je vhodná pro skladování čerstvé zeleniny a ovoce.



Poznámka: Funkce "Fruit & Veg." (Ovoce a zelenina)

Ovoce citlivé na chlad (např. ananas, avokádo, banány, grapefruity), zelenina (např. brambory, lilek, fazole, okurky, cukety a rajčata), a sýry by se v zásuvce My Zone uchovávat neměly.

5.11.2 Funkce 0°C Fresh

Tato funkce nastaví teplotu v My Zone zásuvce na 0°C. Je vhodná pro skladování čerstvých potravin, jako jsou maso a instantní výrobky. . Většina potravin zůstane při teplotě 0 ° C čerstvá, ale nezamrzne.



Poznámka: Funkce Fresh 0°C

- ▶ Kvůli rozdílnému obsahu vody v maso se některá vlhčí masa zmrazí při teplotách nižších než 0°C. Z toho důvodu by hodně čerstvá masa měla být uchovávána v zásuvce My Zone při teplotě minimálně 0°C.

5- Použití

5.11.3 Q-Cool (Rychlé chlazení)

Tato funkce umožňuje rychlé chlazení nápoje v plechovkách, v krátkém čase. Teplota v prostoru MyZone je nastavena na +2 °C

Poznámka: MyZone zásuvka

- ▶ Vždy musí být aktivovány jedna ze tří funkcí prostoru My Zone
- ▶ Pro snížení teploty chladničky použijte funkci Q-Cool. Pokud ji chcete zvýšit, použijte funkci Fruit & Veg.

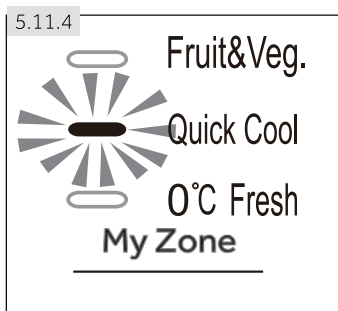

5.11.4 Volba funkce pro MyZone box

1. Je-li zamčený, odemkněte panel dotekem tlačítka „G“ (obr. 5.5.)
2. Dotkněte se postupně tlačítka "C" (MyZone), dokud nezačne blikat požadovaná funkce (obr. 5.11.4).
3. Po několika sekundách bude ukazatel "ac" svítit trvale a nastavení bude potvrzeno.

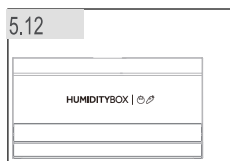

5.12 VLHKÝ BOX

Vlhký box je nastavitelný (posuňte posuvný blok doleva, abyste snížili úroveň vlhkosti a na opačnou stranu, abyste zvýšili úroveň vlhkosti)

5.13 Tipy pro uchování čerstvých potravin

5.13.1 Ukládání do prostoru ledničky

- ▶ Udržujte teplotu v ledničce pod 5°C.
- ▶ Horká jídla se musí před uložením do ledničky zchladit na pokojovou teplotu.
- ▶ Potraviny by se před uložením do ledničky měly omýt a osušit
- ▶ Potraviny určené pro uložení do ledničky by měly být řádně utěsněny, aby se zabránilo změnám vůně nebo chuti.
- ▶ Neuchovávejte nadměrné množství potravin. Pro lepší a homogenní chlazení nechávejte mezi potravinami mezery, aby kolem nich mohl proudit chladný vzduch.
- ▶ Denně používané potraviny by se měly ukládat do přední části polic.
- ▶ Nechcete mezeru mezi potravinami a vnitřními stěnami ledničky, aby mohl vzduch volně proudit. Zejména ohlídejte, aby se potraviny nedotýkali zadní stěny: mohly by k ní přimrznout. Zabraňte přímému kontaktu potravin (zejména mastných nebo kyselých) s vnitřním povrchem, protože mastnota a kyseliny ho mohou rozrušit. Kdykoli narazíte na mastnou/kyselou špinu, hned ji vyčistěte.
- ▶ Mražené potraviny můžete snadno rozmrazit v chladničce. Ušetříte tím energii.
- ▶ Pročes stárnutí ovoce a zeleniny, např. některé druhy zeleniny, melounů, papáji, banánů, ananasu atd., se může v ledničce urychlit. Proto není vhodné uchovávat je v ledničce. Zrání velmi nezralého ovoce se ale může o určitou dobu urychlit. Cibuli, čes-

nek, zázvor a další kořenovou zeleninu je možné uchovávat při pokojové teplotě.

- ▶ Nepříjemné pachy uvnitř ledničky značí, že se něco vylilo a je nezbytné ledničku vyčistit. Viz PECE A UDRŽBA.
- ▶ Různé potraviny je třeba umístit na různá místa podle toho, jaké mají vlastnosti: (obr.: 5.13.1).

1 Nakládané potraviny, konzervované potraviny, atd.

2 Máslo, sýry, vejce, koření, atd.

3 Masné výrobky, snack potraviny, atd.

4 Víno, šampaňské, atd.

5 Vejce, konzervované potraviny, koření, atd.

6 Těstoviny, mléko, tofu, mléčné výrobky atd.

7 VLHKÝ BOX: ovoce, zelenina, salát (Fruit & Veg.)

8 Nápoje a zavařené potraviny

9 Zásuvka My Zone
ovoce, zelenina, salát (Fruit & Veg.)
Konzervované nápoje (Q-Cool)
Syrové čerstvé potraviny (0°C Fresh)

1 Nakládané potraviny, konzervované potraviny, atd.

2 Máslo, sýry, vejce, koření, atd.

3 Masné výrobky, snack, těstoviny, mléko, tofu, mléčné výrobky atd.

4/6 Vejce, konzervované potraviny, koření, atd.

5 Nápoje a zavařené potraviny

7 Zásuvka My Zone

8 Ovoce, zelenina, salát (Fruit & Veg.)
Konzervované nápoje (Q-Cool)
Syrové čerstvé potraviny (0°C Fresh)

1 Nakládané potraviny, konzervované potraviny, atd.

2 Máslo, sýry, vejce, koření, atd.

3 Masné výrobky, snack potraviny, atd.

4 Víno, šampaňské, atd.

5 Vejce, konzervované potraviny, koření, atd.

6 Těstoviny, mléko, tofu, mléčné výrobky atd.

7 VLHKÝ BOX: ovoce, zelenina, salát (Fruit & Veg.)

8 Nápoje

9 a zavařené potraviny

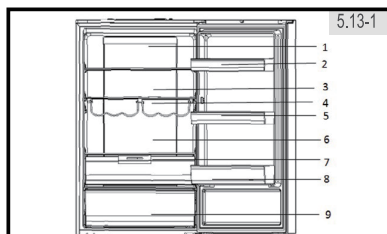

Model:A3FE744CPJ/A3F744CSNJ /A3FE44CGBJ

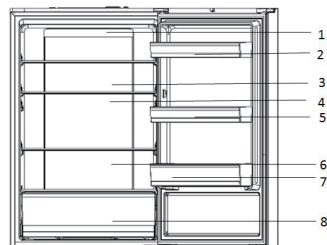

Model:A3FE743CPJ

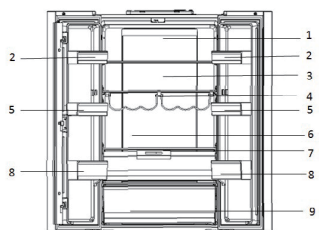

Model:HB20FPAAA/HB17FPAAA /HB20FSNAAA/HB20FGBAAA

5.13.2 Ukládání do prostoru mrazničky

- ▶ Udržujte teplotu v mrazničce na -18°C.
- ▶ 24 hodin před mražením zapněte funkci Extra mrazení; -pro malé množství potravin stačí 4-6 hodin.
- ▶ Horké potraviny je nutné před uložením do mrazničky zchladit na pokojovou teplotu.
- ▶ Potraviny nakrájené na malé porce zmrznou rychleji a bude snadnější je rozmrazit a uvařit. Doporučená váha každá porce je do 2.5 kg
- ▶ Je lepší potraviny před vložením do mrazničky zabalit. Vnější stana obalu musí být suchá, aby se balíčky k sobě nepřilepily. Obalové materiály musí být bez zápachu, neprodyšné, nesmí být toxické ani škodlivé.
- ▶ Abyste nepřekročili dobu uchovávání potravin, zapište prosím datum zmrazení, časový limit a název potraviny na obal. Řiďte se doporučenou dobou uchovávání u různých potravin.
- ▶ **UPOZORNĚNÍ!** Kyseliny, žiraviny a sůl atd. mohou narušit vnitřní povrch mrazničky. Neumísťujte přímo na vnitřní povrch potraviny, které obsahují tyto látky (např. mořské ryby). Slanou vodu je třeba z mrazničky ihned vyčistit.
- ▶ Nepřekračujte dobu skladování potravin které jsou doporučovány výrobcí. Z mrazničky vydávejte pouze požadované množství potravin.
- ▶ Rozmrazené potraviny rychle zkonzumujte. Rozmrazené jídlo znovu nezmrazujte, pokud ho nejdřív neuvaříte, protože by to negativně ovlivnilo jeho požitelnost.
- ▶ Neukládejte do mrazničky nadměrné množství čerstvých potravin. Podívejte se na mrazicí kapacitu mrazničky – viz TECHNICKÁ DATA nebo údaje na výkonnostním štítku.
- ▶ Potraviny lze uchovávat v mrazničce při teplotě nejméně -18°C po dobu 2 až 12 měsíců podle vlastností potravin (např. maso: 3-12 měsíců, zelenina: 6-12 měsíců)
- ▶ Chcete-li zmrazit čerstvé potraviny, zabraňte jejich kontaktu s již zmrazenými potravinami. Nebezpečí tání!

5.13.3 Při zmrazování komerčně mražených potravin postupujte prosím podle těchto pokynů:

- ▶ Vždy věnujte pozornost pokynům výrobce o délce uchování potravin. Neporušujte tyto pokyny!
- ▶ Kvůli zachování kvality potravin se snažte, aby doba mezi nákupem a uložením potravin byla co nejkratší.
- ▶ Kupujte potraviny, které byly uchovávány při teplotě -18°C nebo nižší.
- ▶ Vyhněte se nákupu potravin, které mají na obale sníh nebo námrazu – může to značit, že výrobek byl částečně rozmrazen a znovu zmrazen – nárůst teploty ovlivňuje kvalitu potravin.



Tipy na ušetření energie

- ▶ Zkontrolujte, zda spotřebič správně větrá (viz INSTALACE).
- ▶ Neinstalujte spotřebič na přímé sluneční světlo nebo do blízkosti tepelných zdrojů (např. sporák, radiátory).
- ▶ Nenastavujte na spotřebiči zbytečně nízké teploty. Čím nižší teplota je na spotřebiči nastavená, tím vyšší je spotřeba energie.
- ▶ Funkce EXTRA CHLAZENÍ a EXTRA MRAZENÍ spotřebovává více energie.
- ▶ Teplé potraviny nechce před uložením do spotřebiče ochladit.
- ▶ Dveře spotřebiče otvírejte co nejméně a na co nejkratší dobu.
- ▶ Spotřebič nenaplňujte přes míru, aby nedošlo ke ztížení cirkulace vzduchu.
- ▶ Uvnitř potravinového balení by neměl být vzduch.
- ▶ Udržujte těsnění dveří čisté, aby se dveře vždy správně zavřely.
- ▶ Zmražené potraviny rozmrazujte v prostoru ledničky.

**Poznámka: Rozdíly v závislosti na modelu**

Z důvodu různých modelů, váš výrobek nemusí mít všechny následující funkce. Viz kapitola POPIS PRODUKTU.

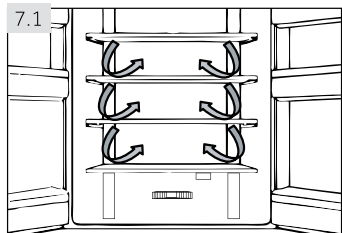
**7.1 Více-proudové chlazení**

Lednička je vybavena systémem více-proudového chlazení, díky němuž je proud studeného vzduchu umístěn do každé police (obr. 7.1). Pomáhá to udržet rovnoměrnou teplotu a zajistit tak, že potraviny zůstanou déle čerstvé.

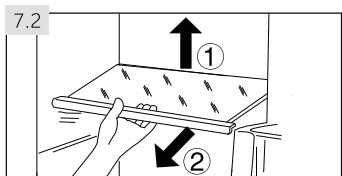
**7.2 Nastavitelné policečky**

Výšku polic lze nastavit podle vašich požadavků.

1. Chcete-li přemístit polici, nejprve nadzvedněte její zadní okraj (1) a poté ji vytáhněte (2) (obr. 7.2).
2. Chcete-li polici znovu vložit do ledničky, položte ji na výstupky po obou stranách a zatlačte ji do krajní zadní polohy, dokud nezapadne do žlábků po stranách.

**Poznámka: Poličky**

Zkontrolujte, že všechny strany police jsou ve stejné úrovni.

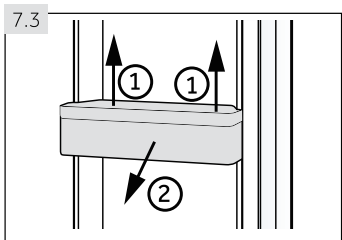
**7.3 Snímatelné poličky na dveře**

Poličky na dveře lze vyjmout kvůli čištění:

Položte ruce na obě strany poličky, zvedněte ji nahoru (1) a vytáhněte (2) (obr. 7.3).

Chcete-li vrátit poličku zpět na dveře, výše zmíněný postup obraťte.

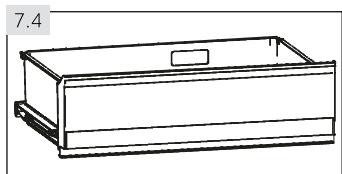
**7.4 Zásuvka My Zone**

Chcete-li využívat a nastavit prostor My Zone (obr. 7.4), vyhledejte prosím sekci POUŽITÍ (Zásuvka My Zone).

7.5 VOLITELNÉ: Kontrolka správné teploty

Kontrolku správné teploty (obr. 7.5) lze využít k udržování teploty pod +4°C. Pokud znaménko neukazuje „OK“, snižujte postupně teplotu.

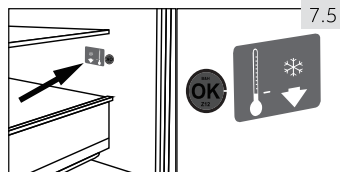

i Poznámka: Nálepka OK

Po zapnutí spotřebiče může trvat až 12 hodin než se dosáhne správných teplot.

7.6 Vyjímatelná zásuvka mrazničky

Chcete-li odstranit zásuvku, vytáhněte ji v maximální míře (1), zvedněte a odstraňte ji (2). (obr. 7.6).

Chcete-li vrátit zásuvku, proveďte výše uvedené kroky v opačném pořadí.

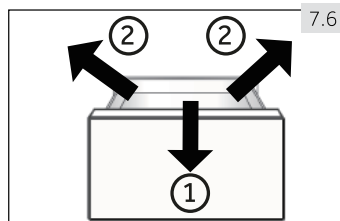

7.7 Odnímatelná spojovací tyč

Tyč může být odstraněna po odstranění horní mrazicí zásuvky (obr. 7.7):

1. Stiskněte zásobník (1) plastového držáku (A) a pře-suňte jej ven (2).
2. Opakujte krok 1 na druhé straně.
3. Odstraňte (3) spojovací tyč (B).

Chcete-li vrátit spojovací tyč zpět, výše zmíněný postup obraťte.

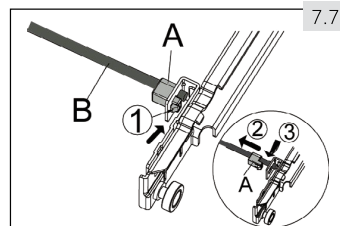

7.8 3D-mrazicí zásuvka

Zásuvky v mrazničce (obr. 7.8) lze úplně vytáhnout v přímém směru. Jsou namontovány na snadno se otáčející výsuvné jezdce, takže můžete pohodlně ukládat a odebírat zmrazené potraviny. Díky mechanismu automatického zavírání dveří je ovládání snadné a šetří energii.

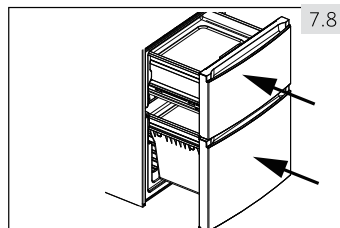

! UPOZORNĚNÍ!

Nepřetěžujte zásuvky: Maximální zatížení každé zásuvky je: 35 kg!

7.9-1

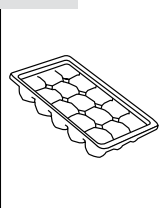

7.9-2

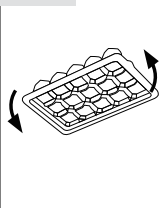

7.9 Zásobník na ledové kostky

1. Naplňte zásobník na ledové kostky vodou do 3/4, zavřete ho víkem a vložte ho do jednoho z prostorů skladovací zásuvku mrazničky (obr. 7.9-1).
2. Aby se kostky ledu uvolnily, lehce otočte zásobník nebo ho podržte pod tekoucí vodou (obr. 7.9-2).

7.10-1

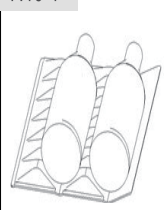

7.10-2

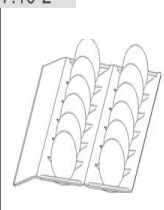

7.10 Stojan na víno & Zásobník na vajíčka

(model: A3FE743CPJ/HB17FPAAA)

1. Udržujte je ploché.
2. Sledujte dobře pro vkládání vína (obr. 7.10-1)
3. Zadní strana je pro vejce (Obrázek 7.10-2)

7.11 Světlo

Při otevření dveří, se rozsvítí LED vnitřní osvětlení. Výkon světel není ovlivněn dalšími nastaveními ostatních zařízení.

7.12-1



7.12 Skládací stojan na lahve

(model: HB20FPAAA/A3FE744CPJ/A3FE744CSNJ /A3FE744CGBJ/HB20FSNAAA/HB20FGBAAA)

Pro obvyklé použití

1. Stáhněte dolů držáky stojanu na láhve (obr. 7.12-1).
2. Vložte láhve do stojanu (obr. 7.12-2).

7.12-2

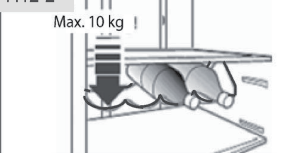

Když se nepoužívá, stojan na láhve je možné složit zpět, aby se ušetřilo místo.



UPOZORNĚNÍ!

Ujistěte se, že celková hmotnost lahví nepřesáhne 10 kg.

7.13

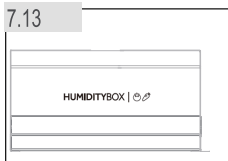

7.13 VLHKÝ BOX

(model: HB20FPAAA/A3FE744CPJ/A3FE744CSNJ /A3FE744CGBJ/HB20FSNAAA/HB20FGBAAA /HB17FPAAA)

Chcete-li využívat a nastavit prostor VLHKÝ BOX (obr. 7.12), vyhledejte prosím sekci POUŽITÍ (VLHKÝ BOX).

**UPOZORNĚNÍ!**

Než začnete s čištěním spotřebiče, odpojte ho od elektrické sítě.

8.1 Obecně

Spotřebič čistěte, pouze když je prázdný nebo když je v něm jen malé množství uskladněných potravin.

Spotřebič by se měl čistit každé 4 týdny jednak kvůli správné údržbě a jednak aby se zabránilo pachům ze špatně uchovávaných potravin.

**UPOZORNĚNÍ!**

- ▶ Spotřebič nečistěte tvrdými kartáči, drátěnými kartáči, čisticími prášky, benzínem, amyloacetáty, acetony a podobnými organickými prostředky, kyselinami nebo alkalickými čistidly. Abyste se vyhnuli poškození spotřebiče, používejte prosím k čištění speciální čisticí prostředky určené pro ledničky.
- ▶ Během čištění na spotřebič nestříkejte ani ho neoplachujte.
- ▶ Nepoužívejte při čištění kropicí ani parní spotřebiče.
- ▶ Studené skleněné police neomyvejte horkou vodou. Náhlá změna teploty by mohla způsobit prasknutí skla.
- ▶ Nedotýkejte se vnitřního povrchu prostoru mrazničky, zejména mokřima rukama, protože by vám mohly k povrchu přimrznout.
- ▶ Dojde-li k zahřátí, zkontrolujte stav zmrazených potravin.
- ▶ Těsnění na dveřích musí být vždy čisté.
- ▶ Vnitřek a plášť spotřebiče čistěte houbičkou navlhčenou teplou vodou a neutrálním čisticím prostředkem (obr. 8.1).
- ▶ Spotřebič omyjte a vysušte jemnou utěrkou.
- ▶ Žádné součásti spotřebiče nemyjte v myčce nádobí.
- ▶ Vyčistěte příslušenství jen s teplou vodou a neutrálním mýdlem.
- ▶ Před opakovaným spuštěním spotřebiče vyčkejte alespoň 5 minut, protože časté zapínání může poškodit kompresor.

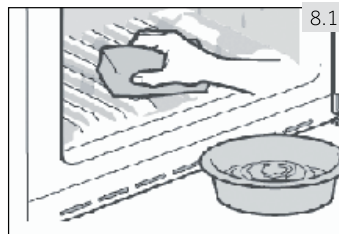
**8.2 Rozmrazování**

Rozmrazování ledničky a mrazničky probíhá automaticky, není potřeba provádět ho ručně.

8.3 Výměna LED osvětlení

Ve spotřebiči je jako světelný zdroj LED osvětlení, protože spotřebovává malé množství energie a má dlouhou životnost. Vyskytne-li se nějaká závada, kontaktujte prosím zákaznický servis. Viz ZÁKAZNICKÝ SERVIS.

**UPOZORNĚNÍ!**

Nevyměňujte LED lampu sami, smí být vyměněna pouze výrobcem nebo autorizovaným servisním technikem.

Ve spotřebiči je jako světelný zdroj LED osvětlení, protože spotřebovává malé množství energie a má dlouhou životnost. Vyskytne-li se nějaká závada, kontaktujte prosím zákaznický servis. Viz ZÁKAZNICKÝ SERVIS.

Parametry osvětlení:

Napětí 12V; Max Výkon: 2 W

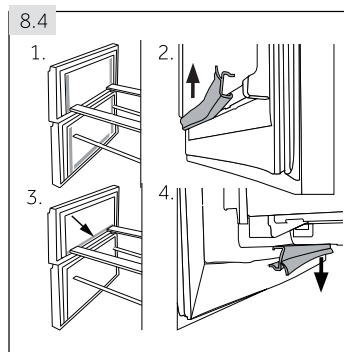

8.4 Odnímatelné doplňkové těsnění dveří

Na horní a dolní zásuvku mrazničky je k dispozici šest doplňkových těsnění.

1. Umístěte pět označených těsnění dveří na horní a dolní zásuvku mrazničky (obr. 8.4-1.).
2. Zajistěte, aby těsnění bylo připevněno zahnutou částí směrem dovnitř (obr. 8.4-2.).
3. Umístěte **spodní** těsnění horní zásuvky podle návodu (obr. 8.4-3.).
4. Zajistěte, aby těsnění bylo připevněno zahnutou částí směrem dolů (obr. 8.4-4.).

Tato těsnění stejně jako otočné dveře/těsnění zásuvek získáte prostřednictvím zákaznického servisu (viz Záruční list).

8.5 Nepoužívání spotřebiče po delší dobu

Nepoužíváte-li spotřebič delší dobu a nevyužili jste pro ledničku funkci Dovolena:

- ▶ Vyjměte potraviny.
- ▶ Odpojte síťový kabel.
- ▶ Očistěte spotřebič podle výše uvedeného návodu.
- ▶ Dveře a zásuvky/dveře mrazničky nechte otevřené, abyste zabránili vzniku nežádoucích pachů uvnitř spotřebiče.



Poznámka: Vypnutí

Spotřebič zapněte pouze pokud je to nezbytně nutné.

8.6 Stěhování spotřebiče

1. Vyjměte všechny potraviny a odpojte spotřebič od elektrické sítě.
2. Police a všechny pohyblivé části v ledničce a mrazničce zajistěte lepicí páskou.
3. Nenaklánejte spotřebič pod větším úhlem než 45°, aby nedošlo k poškození chladicího systému.



UPOZORNĚNÍ!

- ▶ Spotřebič nezvedejte za kliky.
- ▶ Nikdy nepokládejte spotřebič na podlahu v horizontální poloze.

Hodně vzniklých problémů můžete vyřešit sami bez zvláštní kvalifikace. Vyskytne-li se nějaký problém, dříve než se obrátíte na prodejce, zkontrolujte všechny uvedené možnosti a postupujte podle níže uvedených pokynů. Viz ZÁKAZNICKÝ SERVIS.



UPOZORNĚNÍ!

- ▶ Před prováděním údržby spotřebič vypněte a odpojte ho od elektrické sítě.
- ▶ Elektrické součásti smí opravovat pouze kvalifikovaný odborník, protože neodborné zásahy by mohly způsobit rozsáhlá následná poškození.
- ▶ Poškozený síťový kabel musí vyměnit výrobce, autorizovaný servis nebo podobně kvalifikovaná osoba, aby se zabránilo možným rizikům.

9.1 Tabulka řešení problémů

Problém	Možná příčina	Možné řešení
Nefunguje kompresor.	<ul style="list-style-type: none"> • Zástrčka není zapojená do elektrické zásuvky. • Spotřebič je ve fázi odtávání 	<ul style="list-style-type: none"> • Zapojte spotřebič do elektrické sítě. • Při automatickém odmrazování je to normální
Spotřebič pracuje často nebo pracuje příliš dlouho.	<ul style="list-style-type: none"> • Vnitřní nebo vnější teplota je příliš vysoká. • Spotřebič byl nějakou dobu bez přívodu elektrické energie. • Dveře/zásuvky spotřebiče nejsou těsně uzavřeny. • Dveře/zásuvky spotřebiče se otevíraly příliš často nebo na dlouhou dobu. • Nastavená teplota mrazničky je příliš nízká. • Těsnění dveří/zásuvek je špinavé, opotřebované, prasklé nebo nevhodné. • Není zajištěna požadovaná cirkulace vzduchu. 	<ul style="list-style-type: none"> • V tomto případě je běžné, že spotřebič pracuje delší dobu. • Běžně trvá 8 až 12 hodin než se spotřebič zcela ochladí. • Zavřete dveře/zásuvky a zkontrolujte, že spotřebič stojí na rovném podkladu a že se dveří nedotýkají žádné potraviny ani jiné překážky. • Neotvírejte dveře/zásuvky příliš často. • Nastavte vyšší teplotu, dokud se spotřebič nedostane na uspokojivou teplotu. • Ustálení teploty ledničky trvá 24 hodin. • Očistěte těsnění dveří/zásuvek nebo je nechte vyměnit v zákaznickém servisu. • Zajistěte dostatečnou ventilaci.
Vnitřek ledničky je špinavý a/nebo zapáchá.	<ul style="list-style-type: none"> • Je potřeba vyčistit vnitřek ledničky. • V ledničce jsou uloženy potraviny s výraznou vůní. 	<ul style="list-style-type: none"> • Umyjte vnitřek ledničky. • Potraviny důkladně zabalte.

9- Řešení problémů

Problém	Možná příčina	Možné řešení
Uvnitř spotřebiče není dostatečně chladno.	<ul style="list-style-type: none"> • Je nastavena příliš vysoká teplota. • Byly vloženy teplé potraviny. • Bylo vloženo příliš mnoho potravin najednou. • Potraviny jsou příliš blízko u sebe. • Dveře/zásuvky spotřebiče nejsou těsně uzavřeny. • Dveře/zásuvky spotřebiče se otevíraly příliš často nebo na dlouhou dobu. 	<ul style="list-style-type: none"> • Nastavte teplotu znovu. • Před uložením potraviny vždy ochladte. • Ukládejte vždy malé množství potravin. • Mezi potravinami nechávejte mezery, aby mohl vzduch volně proudit. • Zavřete dveře/zásuvku. • Neotvírejte dveře/zásuvky příliš často.
Uvnitř spotřebiče je příliš chladno.	<ul style="list-style-type: none"> • Nastavená teplota je příliš nízká. • Funkce Power-Freeze je aktivní nebo pracuje příliš dlouho. 	<ul style="list-style-type: none"> • Nastavte teplotu znovu. • Vypněte funkci Power-Freeze.
Na vnitřní straně ledničky kondenzuje vlhkost.	<ul style="list-style-type: none"> • Ovzduší je příliš teplé a příliš vlhké. • Dveře/zásuvky spotřebiče nejsou těsně uzavřeny. • Dveře/zásuvky spotřebiče se otevíraly příliš často nebo na dlouhou dobu. • Nádoby na potraviny nebo tekutiny jsou otevřené. 	<ul style="list-style-type: none"> • Zvyšte teplotu. • Zavřete dveře/zásuvku. • Neotvírejte dveře/zásuvky příliš často. • Nechte horké jídlo zchladnout na pokojovou teplotu a zakryjte potraviny a tekutiny.
Na vnějším povrchu nebo mezi dveřmi/dveřmi a zásuvkami se hromadí vlhkost.	<ul style="list-style-type: none"> • Ovzduší je příliš teplé a příliš vlhké. • Dveře/zásuvky nejsou těsně uzavřeny. Kondenzaci způsobuje studený vzduch ve spotřebiči a teplý vzduch venku. 	<ul style="list-style-type: none"> • To je ve vlhkém prostředí normální. Změna nastane, až klesne vlhkost. • Ujistěte se, že dveře/zásuvka jsou těsně zavřené.
V mrazničce je silná vrstva ledu a námrazy.	<ul style="list-style-type: none"> • Potraviny nebyly správně zabaleny. • Dveře/zásuvky spotřebiče nejsou těsně uzavřeny. • Dveře/zásuvky spotřebiče se otevíraly příliš často nebo na dlouhou dobu. • Těsnění dveří/zásuvek je špinavé, opotřebené, prasklé nebo nevhodné. • Uvnitř je překážka, která brání správnému zavření dveří/zásuvky. 	<ul style="list-style-type: none"> • Potraviny vždycky správně zabalte. • Zavřete dveře/zásuvku. • Neotvírejte dveře/zásuvky příliš často. • Těsnění dveří/zásuvky očistěte nebo vyměňte za nové. • Přemístěte police, dveřní poličky nebo vnitřní zásobníky tak, aby bylo možné zavřít dveře/zásuvku.
Spotřebič dělá neobvyklý hluk.	<ul style="list-style-type: none"> • Spotřebič nestojí na rovné ploše. • Spotřebič je v kontaktu s nějakým předmětem. 	<ul style="list-style-type: none"> • Vyrovnejte spotřebič nastavením nožiček. • Odstraňte předměty z okolí spotřebiče.

Problém	Možná příčina	Možné řešení
Měl by být slyšet tenký zvuk podobný zvuku tekoucí vody.	<ul style="list-style-type: none"> To je normální. 	<ul style="list-style-type: none"> -
Uslyšíte pípnutí alarmu.	<ul style="list-style-type: none"> Jsou otevřené dveře úložného prostoru ledničky. 	<ul style="list-style-type: none"> Zavřete dveře nebo alarm vypněte ručně.
Uslyšíte slabé hučení.	<ul style="list-style-type: none"> Pracuje anti-kondenzační systém 	<ul style="list-style-type: none"> Zabraňuje to kondenzaci a je to v pořádku
Nefunguje vnitřní osvětlení nebo chladič systém.	<ul style="list-style-type: none"> Zástrčka není zapojená do elektrické zásuvky. Zdroj napájení není v pořádku. LED osvětlení nefunguje. 	<ul style="list-style-type: none"> Zapojte spotřebič do elektrické sítě. Zkontrolujte, jestli přívod elektrické energie v místnosti. Kontaktujte místního dodavatele elektrického proudu! Kvůli výměně světla prosím kontaktujte servis.
Boky skříně a pásy dveří se mohou zahřát.	<ul style="list-style-type: none"> To je normální. 	<ul style="list-style-type: none"> -

9.2 Přerušení elektrické energie

V případě výpadku elektrického proudu by měly potraviny zůstat bezpečně vychlazené po dobu asi 16 hodin. V případě delšího výpadku proudu, zejména v létě, postupujte podle těchto pokynů:

- ▶ Otevřete dveře/zásuvky co možná nejméně.
- ▶ Během výpadku proudu nepřidávejte do spotřebiče další potraviny.
- ▶ Pokud je výpadek proudu předem ohlášený a předpokládaná doba výpadku přesahuje 16 hodin, vyrobte led a vložte ho do zásobníku v horní části ledničky.
- ▶ Jakmile je dodávka energie obnovena, je nutné zkontrolovat stav potravin.
- ▶ V důsledku zvýšení teploty v ledničce během výpadku elektrického proudu nebo jiné poruchy dojde ke zkrácení doby uložení potravin a také se sníží jejich kvalita. Potraviny, které se rozmrazily, by se měly buď brzy zkonsumovat, nebo uvařit a znovu zmrazit (pokud je to vhodné), aby se předešlo zdravotním rizikům.



Poznámka: Funkce paměti při přerušení napájení

Po obnovení napájení přístroj pokračuje v nastaveních, které byly nastaveny před výpadkem proudu.

10.1 Vybalení



UPOZORNĚNÍ!

- ▶ Spotřebič je těžký. Se spotřebičem manipulujte vždy nejméně ve dvou.
 - ▶ Všechny obalové materiály udržujte mimo dosah dětí a zlikvidujte ho způsobem, který je šetrný k životnímu prostředí.
- ▶ Vyměňte spotřebič z obalu.
 - ▶ Odstraňte všechny obalové materiály.

10.2 Podmínky životního prostředí

Teplota v místnosti by se měla pohybovat v rozmezí 10°C až 43°C, protože může ovlivňovat teplotu uvnitř spotřebiče a spotřebu energie. Neinstalujte spotřebič do blízkosti spotřebičů, které vydávají teplo (sporáky, ledničky), aniž by byl odizolován.

10.3 Obrácení dveří

(Pouze modely A3FE743CPJ/A3FE744CPJ/A3FE744CSNJ/A3FE744CGBJ)

Dříve než spotřebič trvale nainstalujete, zkontrolujte správné umístění závěsu dveří. Pokud je potřeba, viz sekce OBOUSTRANNÉ DVEŘE.

10.4 Prostorové požadavky

Prostor nutný při otevřených dveřích (obr. 10.4):

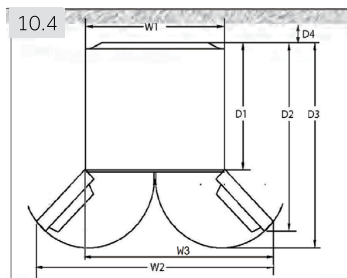

Model	Šířka v mm			Hloubka v mm			Vzdálenost ke zdi v mm
	W1	W2	W3	D1	D2	D3	D4
A3FE743CPJ A3FE744CPJ A3FE744CSNJ A3FE744CGBJ	700	-	1198,5	600	1140	1322	100
HB20FPAAA HB17FPAAA HB20FGBAAA HB20FSNAAA	700	1188	-	600	887	966	100

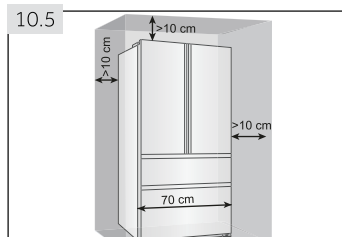

10.5 Ventilační systém

Pro dosažení dostatečné ventilace spotřeby z důvodu bezpečnosti, je nutné dodržet požadavky pro správné větrání (obr. 10.5).

10.5 Umístění spotřebiče

Spotřebič umístěte na rovný a pevný povrch.

1. Nakloňte spotřebič lehce dozadu (obr. 10.5).
2. Nastavte nožičky na požadovanou úroveň.
3. Stabilitu spotřebiče zkontrolujete tak, že střídavě udeříte do protilehlých stran. Mírné vychýlení by mělo být stejné v obou směrech. V opačném případě by mohlo dojít k deformaci rámu; důsledkem může být netěsnící zavírání dveří. Mírný náклон na zadní stranu usnadňuje zavírání dveří.

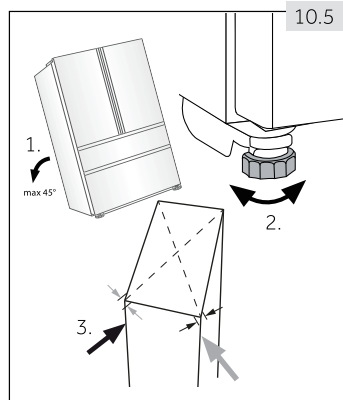

10.6 Jemné doladění dveří

Pokud dveře nejsou v jedné rovině, tento nesoulad lze napravit následujícím způsobem:

10.6.1 Použití nastavovacích nožiček

Otočte patku ve směru šipky (obr. 10.6-1) pro snížení nebo zvýšení nožiček.

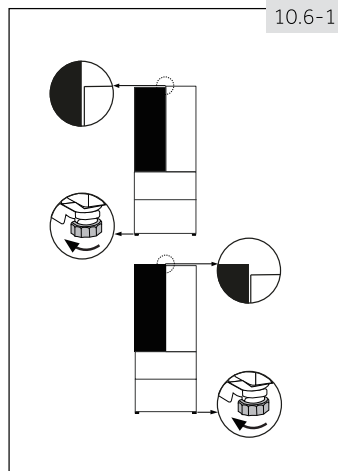

10.6.2 Použití distanční vložky

- ▶ Otevřete horní dveře a zvedněte je.
- ▶ Opatrně cvakněte distanční vložku (najdete ji v sáčku s příslušenstvím) na bílý plastový kruh na středním závěsu ručně nebo pomocí nástrojů jako jsou kleště (obr. 10.6-2). Dveře nepoškrábejte nebo na nich neudělejte proláčky.

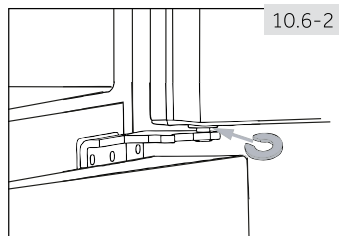

Poznámka: Vyrovnání

Při používání chladničky v budoucnu, jev nerovnoměrných dveří může vést k zkažení uložených potravin. Pak upravte výše uvedeným způsobem.

10- Instalace

10.7

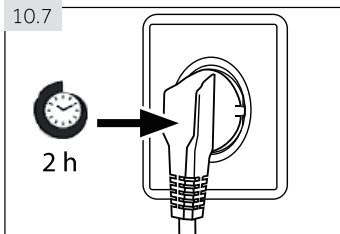

10.7 Čekací doba

V kapsli kompresoru je umístěný bezúdržbový olej. Při naklání spotřebiče během převozu se olej mohl dostat přes zavřené potrubí. Vyčkejte 2 hodiny před zapojením spotřebiče do elektrické sítě (obr. 10.7), aby se olej mohl vrátit do pouzdra.

10.8 Elektrické připojení

Před každým zapojením zkontrolujte, zda:

- ▶ zdroj energie, zásuvka a pojistka odpovídají výkonnostnímu štítku.
- ▶ je zásuvka uzemněná a nepoužíváte prodlužovací kabel ani vícenásobné zásuvky.
- ▶ se zástrčka a zásuvka přesně shodují.

Zástrčku zapojte do řádně instalované domácí zásuvky.



UPOZORNĚNÍ!

Poškozený napájecí kabel musí být vyměněn v zákaznickém servisu, aby nedošlo ke vzniku nebezpečí (viz Záruční list).

Při umísťování spotřebiče se ujistěte, že přívodní kabel není zachycen nebo poškozený.

Neumísťujte více přenosných zásuvek nebo přenosných napájecích zdrojů na zadní stranu spotřebiče.



Dbejte na to, aby nedošlo ke vzniku požáru zapálením hořlavého materiálu.

10.9 Obrácení dveří

Než připojíte spotřebič do elektrické sítě, měli byste zkontrolovat, zda není potřeba přemístit otevírání dveří z pravé strany (při dodání) na levou v závislosti na místě instalace spotřebiče.



UPOZORNĚNÍ!

- ▶ Spotřebič je těžký. Na obrácení dveří jsou potřeba 2 osoby.
- ▶ Než se pustíte do jakékoli činnosti, odpojte spotřebič od elektrické sítě.
- ▶ Nenaklánějte spotřebič pod úhlem větším než 45°, aby nedošlo k poškození chladicího systému.

Kroky při montáži (obr. 10.9):

1. Připravte si potřebné nářadí.
2. Odpojte spotřebič od elektrického napětí.
3. Odstraňte pět šroubů, které upevňují přední panel (1) a vyberte panel (2). Odstraňte malý kryt předního panelu směrem sleva na pravou stranu.
4. Odpojte spojovací kabel
5. Odstraňte kryt horního závěsu (1) a odšroubujte horní závěs (tři šrouby) na pravé straně (2).
6. Opatrně zdvihněte uvolněné dveře ledničky z dolního závěsu.
7. Otočte dvířka vzhůru nohama, odšroubujte kryt (1) a dveřní zarážku (2), s která umožní posílení dílem (3).
8. Odstraňte spodní závěs horních dveří.
9. Vyměňte záslepký a šrouby na straně.
10. Přendejte zarážku dveří ze stávající strany na opačnou.

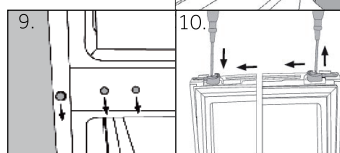
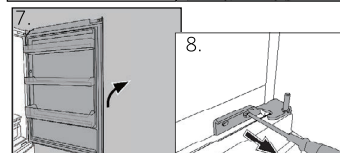
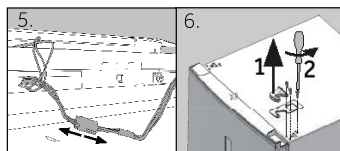
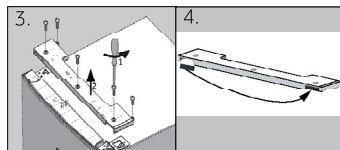
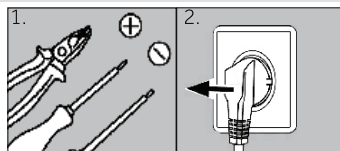

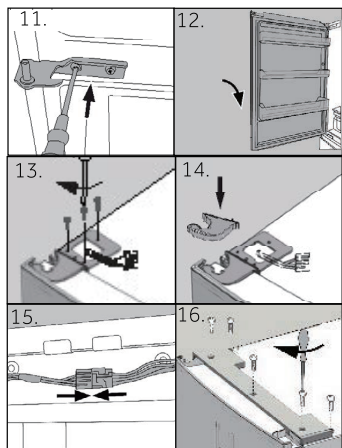

11. Vyberte nový spodní závěs horních dveří z obalu s příslušenstvím a přišroubujte jej na levou stranu přístroje.
12. Opatrně zdvihněte horní dveře a nasadte je na spodní závěs tak, aby čep zapadl do pantu.
13. Vyměňte horní závěs z obalu s příslušenstvím. Přeložte připojovací kabel přes horní závěs a upevněte horní závěs s třemi šrouby na levé straně přístroje.
14. Nasadte kryt závěsu (dodáván v obalu s příslušenstvím) na závěs.
15. Zapojte spojovací kabel a vložte ho do otvoru.
16. Vraťte zpět přední panel a připevněte jej pěti šrouby. Po změně závěsu dveří zkontrolujte, zda je těsnění dveří správně umístěné na plášti a zda jsou všechny šrouby dostatečně utažené.

11.1 List výrobku podle nařízení EU č. 1060/2010

Obchodní značka	Haier			
Identifikační značka modelu	A3FE743CPJ	A3FE744CPJ A3FE744CSNJ A3FE744CGBJ	HB20FPAAA HB20FSNAAA HB20FGBAAA	HB17FPAAA
Kategorie modelu	Lednička-mraznička			
Třída energetické účinnosti	A++			
Roční spotřeba energie (kWh/rok) ¹⁾	300	310	316	305
Objem chladicího prostoru (L)	310	339	333	303
Objem mrazicího prostoru (L) ****	121	121	121	121
Počet hvězdiček	✱***			
Teplota dalších prostorů > 14°C	Nepoužitelné			
Beznámrazový systém	Ano			
Zabezpečení při výpadku proudu (h)	16			
Mrazicí kapacita (kg/24h)	14			
Klimatická třída Spotřebič je určený pro použití při teplotě okolního prostředí mezi 10°C a 43°C.	SN/N/ST/T			
Vzduchem šířené emise hluku (db(A) re 1pW)	38			
Typ konstrukce	Volně stojící			

¹⁾ na základě výsledků 24 hodinové normalizované zkoušky. Skutečná spotřeba energie bude záviset na používání a umístění spotřebiče.

11.2 Doplnkové technické údaje

Celkový objem brutto (l)	489	522	517	485
Čistý objem (L)	431	460	454	424
Napětí / Frekvence	220 -240V ~/ 50Hz			
Spotřeba (W)	120			
Vstupní proud (A)	1.5			
Hlavní pojistka (A)	16			
Chladicí kapalina/množství	A3FE743CPJ/A3FE744CPJ/HB20FPAAA/A3FE744CSNJ /A3FE744CGBJ/HB20FSNAAA/HB20FGBAAA/HB17FPAAA: R 600a/62g			
Rozměry (V/Š/H v mm)	675x700x1906	675x700x2006	675x700x2006	675x700x1906

11.3 Normy a směrnice 

Tento výrobek vyhovuje požadavkům všech odpovídajících směrnic ES včetně souvisejících harmonizovaných norem, které jsou nutné pro to, aby výrobek mohl nést označení CE.

Doporučujeme používat originální náhradní díly a služby zákaznického servisu Haier.

Máte-li se spotřebičem nějaký problém, podívejte se prosím nejprve do sekce ŘEŠENÍ PROBLÉMŮ.

Pokud tam nenajdete řešení, kontaktujte prosím

- ▶ místního prodejce nebo
- ▶ oddíl Service & Support na stránkách www.haier.com, kde můžete najít telefonní čísla a můžete aktivovat váš servisní požadavek.

Ještě, než budete kontaktovat naše Servisní centrum, zkontrolujte, zda máte níže uvedené informace.

Informace najdete na výkonnostním štítku.

Model _____ Výrobní číslo. _____

Zkontrolujte také Záruční list, který je dodáván spolu se spotřebičem pro případ reklamace.

Pro všeobecné obchodní otázky vyhledejte naše níže uvedené evropské adresy.

Evropské adresy Haier

Země*	Poštovní adresa	Země*	Poštovní adresa
Itálie	Haier Europe Trading SRL Via De Cristoforis, 12 21100 Verese ITÁLIE	Francie	Haier France SAS 3-5 rue des Graviers 92200 Neuilly sur Seine FRANCIE
Španělsko Portugalsko	Haier Iberia SL Pg. Garcia Faria, 49-51 08019 Barcelona ŠPANĚLSKO	Belgie-FR Belgie-NL Nizozemsko Lucembursko	Haier Benelux SA Anderlecht Route de Lennik 451 BELGIE
Německo Rakousko	Haier Deutschland GmbH Hewlett-Packard-Str. 4 D-61352 Bad Homburg NĚMECKO	Polsko Česko Maďarsko Řecko Rumunsko Rusko	Haier Poland Sp. zo.o. Al. Jerozolimskie 181B 02-222 Varšava POLSKO
Spojené království	Haier Appliances UK Co.Ltd. One Crown Square Church Street East Woking, Surrey, GU21 6HR UK		

*Pro více informací prosím jděte na www.haier.com

HB20XXX_CZ_V02_082019

Haier



Návod na obsluhu

Chladnička-Mraznička

HB17FPAAA

HB20FPAAA

A3FE744CPJ

A3FE743CPJ

A3FE744CSNJ

A3FE744CGBJ

HB20FSNAAA

HB20FGBAAA

SK

Haier

Ďakujeme Vám, že ste si zakúpili spotrebič značky Haier.

Pred použitím spotrebiča si prosím pozorne prečítajte tento návod. V návode nájdete dôležité informácie, vďaka ktorým budete svoj spotrebič využívať naplno, zaistíte bezpečnú a správnu inštaláciu, použitie a údržbu.

Uchovávajte tento návod na vhodnom mieste, aby ste ho mali vždy poruke a mohli tak spotrebič používať bezpečne a správne.

Ak spotrebič predáte, darujete alebo necháte v dome/byty napr. po sťahovaní, zaistite odovzdanie návodu, aby sa nový majiteľ spotrebiča mohol zoznámiť s pokynmi na jeho bezpečnú obsluhu.



Popis

Upozornenie - Dôležité poučenia o bezpečnosti



Všeobecné informácie a tipy



Informácie týkajúce sa životného prostredia

Likvidácia



Pomôžte chrániť životné prostredie a ľudské zdravie. Obal spotrebiča vyhodte do príslušného kontajnera, aby mohol byť recyklovaný. Pomôžte recyklovať odpad z elektrických a elektronických zariadení. Nevyhadzujte zariadenia označené týmto symbolom do bežného odpadu z domácnosti. Odneste výrobok do miestneho zariadenia na recykláciu alebo sa obráťte na svoje miestne zastupiteľstvo.



UPOZORNENIE

Nebezpečenstvo poranenia alebo udusení!

Chladivo, penové zložky a plyny sa musia zlikvidovať profesionálne. Pred riadnou likvidáciou sa uistite, či nie je poškodené potrubie chladiaceho okruhu. Odpojte spotrebič od elektrickej siete. Odrežte napájací kábel a zlikvidujte ho. Aby nedošlo k zatvoreniu detí alebo domácich zvierat do spotrebiča, vyberte zásobníky a zásuvky a odmontujte západku dvierok a tesnenie.

1- Bezpečnostné informácie.....	4
2- Bežný účel použitia.....	8
3- Popis spotrebiča.....	9
4- Ovládací panel.....	12
5- Použitie.....	13
6- Tipy na úsporu energie.....	21
7- Vybavenie spotrebiča.....	22
8- Starostlivosť a čistenie	25
9- Riešenie problémov	27
10- Inštalácia.....	30
11- Technické údaje	35
12- Zákaznícky servis.....	36

Pred zapnutím spotrebiča si najskôr prečítajte nasledujúce bezpečnostné pokyny!:



UPOZORNENIE!

Pred prvým použitím

- ▶ Skontrolujte, či nedošlo k poškodeniu spotrebiča v priebehu prepravy.
- ▶ Odstráňte všetky obaly a majte ich mimo dosahu detí.
- ▶ Pred inštaláciou spotrebiča počkajte najmenej 2 hodiny, aby bola zaistená úplná funkcia chladiaceho okruhu.
- ▶ So spotrebičom manipulujte vždy minimálne v 2 osobách, pretože je ťažký.

Inštalácia

- ▶ Spotrebič umiestnite na dobre vetranom mieste. Zaistite, aby bola nad spotrebičom medzera minimálne 20 cm a okolo spotrebiča aspoň 10 cm.
- ▶ Nikdy neumiestňujte spotrebič vo vlhkom prostredí alebo na mieste, kde by naň mohla striekať voda. Kvapky vody a škvrný osušte a utrite mäkkou čistou tkaninou.
- ▶ Neinštalujte spotrebič na priame slnečné žiarenie alebo do blízkosti tepelných zdrojov (napr. sporák, radiátory).
- ▶ Nainštalujte a vyrovajte spotrebič na mieste, ktoré zodpovedá jeho veľkosti a spôsobu používania.
- ▶ Udržiavajte vetracie otvory v spotrebiči alebo vo vstavanej konštrukcii čisté a bez prekážok.
- ▶ Uistite sa, či elektrické údaje na výrobnom štítku súhlasia so sieťovým napájaním. Ak to tak nie je, obráťte sa na elektrikára.
- ▶ Spotrebič je prevádzkový s 220-240 V AC/50 Hz napájaním. Abnormálne kolísanie napätia môže spôsobiť, že sa spotrebič nepodarí spustiť, alebo sa poškodí regulácia teploty alebo kompresor, alebo počas prevádzky môže vznikať abnormálny hluk. V takom prípade musí byť namontovaný automatický regulátor napätia.
- ▶ Použite samostatnú zásuvku na uzemnenie napájania, ktorá je ľahko prístupná. Spotrebič musí byť uzemnený.
- ▶ **Len pre Spojené kráľovstvo:** Napájací kábel spotrebiča je vybavený 3-vodičovou (uzemňovacou) zástrčkou, ktorá je vhodná pre štandardnú 3-vodičovú (uzemňovaciu) zásuvku. Nikdy neodstraňujte ani nedemontujte tretí kolík (uzemnenie). Po inštalácii spotrebiča by zásuvka mala zostať prístupná.
- ▶ Nepoužívajte adaptér s viacerými zásuvkami a predlžovacími káblami.
- ▶ Skontrolujte, či nestojí spotrebič na napájacom kábli. Nestúpajte na napájací kábel.
- ▶ Nepoškodzujte chladiaci okruh.

**UPOZORNENIE!****Každodenné používanie**

- ▶ Spotrebič môžu používať deti od 8 rokov a osoby so zníženými fyzickými, zmyslovými alebo mentálnymi schopnosťami, alebo osoby s nedostatočnými skúsenosťami a znalosťami, ak sú pod dohľadom alebo ak boli poučení ohľadom bezpečného používania spotrebiča a ak chápu možné riziká.
- ▶ Deti mladšie ako 3 roky udržiavajte v bezpečnej vzdialenosti od spotrebiča, ak nie sú pod neustálym dohľadom.
- ▶ So spotrebičom sa nesmú hrať deti.
- ▶ Ak v blízkosti spotrebiča uniká zemný plyn alebo iný horľavý plyn, vypnite ventil unikajúceho plynu, otvorte dvere a okná a neodpájajte alebo nepripájajte napájací kábel toho spotrebiča alebo iného spotrebiča.
- ▶ Venujte pozornosť tomu, či je spotrebič nastavený na prevádzku pri rozsahu okolitej teploty medzi 10 a 43 °C. Ak bude ponechaný dlhší čas v prostredí, kde je teplota vyššia alebo nižšia ako je uvedený rozsah, nemusí správne fungovať.
- ▶ Neumiestňujte nestabilné predmety (ťažké predmety, nádoby s vodou) hore na spotrebič, aby ste zabránili poraneniu osôb spôsobenému pádom alebo úrazu elektrickým prúdom spôsobenému kontaktom s vodou.
- ▶ Neťahajte za police v dverkách. Dvierky by sa mohli pokriviť, polička na fľaše odtrhnúť alebo by sa spotrebič mohol prevrátiť.
- ▶ Dvierka spotrebiča otvárajte a zatvárajte len pomocou rukováti. Medzera medzi dverkami a medzi dverkami a skrinkou je veľmi úzka. Nedávajte ruky do týchto miest, aby ste sa vyhli pricviknutiu prstov. Dvierka spotrebiča otvárajte a zatvárate len vtedy, ak nie sú v dosahu dvierok malé deti.
- ▶ Neskladujte alebo nepoužívajte horľaviny, výbušniny alebo žieravé materiály v spotrebiči alebo v jeho blízkosti.
- ▶ V spotrebiči neskladujte lieky, baktérie alebo chemické látky. Tento spotrebič je určený pre použitie v domácnosti. Neodporúča sa na skladovanie materiálov s požiadavkami na presné teploty.
- ▶ Nikdy neskladujte tekutiny vo fľašiach alebo plechovkách (s výnimkou liehovín s vysokým obsahom alkoholu), predovšetkým perlivých nápojov, v mrazničke, pretože by v priebehu zmrazovania praskli.
- ▶ Ak v mrazničke došlo k zahriatiu, skontrolujte stav potravín.



UPOZORNENIE!

Každodenné používanie

- ▶ Nenastavujte veľmi nízke teploty v priestore chladničky. Pri vysokom nastavení môže teplota klesnúť pod nulu. Pozor: Môže dôjsť k roztrhnutiu fliaš.
- ▶ Nedotýkajte sa zmrazených potravín mokkými rukami (navlečte si rukavice). Predovšetkým sa vyvarujte konzumácii nanukov ihneď po vybratí z mrazničky. Hrozí nebezpečenstvo omrzlín alebo tvorby pluzgierov z mrazu. Prvá pomoc: ihneď dajte pod tečúcu studenú vodu. V žiadnom prípade sa neodtŕhajte!
- ▶ Nedotýkajte sa vnútorného povrchu mrazničky, keď je zapnutá, hlavne mokkými rukami, pretože by vám ruky mohli primrznúť k povrchu.
- ▶ V prípade výpadku napájania alebo pred čistením spotrebič odpojte od napájania. Skôr ako spotrebič znovu zapnete, počkajte najmenej 5 minút, pretože časté zapínanie môže poškodiť kompresor.
- ▶ Nepoužívajte elektrické zariadenia vo vnútri priestoru spotrebiča, pokiaľ nejde o zariadenia odporúčané výrobcom.

Údržba/čistenie

- ▶ Zaistite, aby boli pri vykonávaní čistenia a údržby deti pod dozorom.
- ▶ Pred vykonávaním akejkoľvek bežnej údržby odpojte spotrebič od elektrickej siete. Skôr ako spotrebič znovu zapnete, počkajte najmenej 5 minút, pretože časté zapínanie môže poškodiť kompresor.
- ▶ Pri odpájaní spotrebiča od el. napájania ťahajte za zástrčku, nie za kábel.
- ▶ Nezoškrabujte námrazu a ľad ostrými predmetmi. Nepoužívajte spreje, elektrické ohrievače ako sú radiátory, fény, parné čističe alebo iné zdroje tepla, aby ste zabránili poškodeniu plastových častí.
- ▶ Na urýchlenie rozmrazenia nepoužívajte mechanické zariadenia alebo iné prostriedky, ako sú odporúčané výrobcom.
- ▶ Ak je napájací kábel poškodený, musí ho vymeniť výrobca, autorizovaný servis alebo podobne kvalifikovaná osoba, aby sa zabránilo možným rizikám.
- ▶ Nepokúšajte sa o opravu spotrebiča vlastnými silami. V prípade potreby opravy spotrebiča kontaktujte náš zákaznícky servis.

**UPOZORNENIE!****Údržba/čistenie**

- ▶ Najmenej raz ročne odstráňte prach zo zadnej časti spotrebiča, aby ste obmedzili riziko vzniku požiaru a taktiež zvýšenú spotrebu energie.
- ▶ Počas čistenia na spotrebič nestriekajte ani ho neoplachujte.
- ▶ Pri čistení nepoužívajte kropiace ani parné zariadenia.
- ▶ Studené sklenené police neumývajte horúcou vodou. Náhla zmena teploty by mohla spôsobiť prasknutie skla.

Informácie o chladiacom plyne**UPOZORNENIE!**

Spotrebič obsahuje horľavé chladivo IZOBUTÁN (R600a). Skontrolujte, či v priebehu prepravy a inštalácie nedošlo k poškodeniu chladiaceho okruhu. Presakujúce chladivo môže spôsobiť poranenie očí alebo sa môže vznietiť. Ak sa vyskytne porucha, majte všetky zdroje otvoreného ohňa ďalej, dôkladne vyvetrajte miestnosť, nepripájajte ani neodpájajte napájacie káble žiadneho spotrebiča v miestnosti. Informujte zákaznícky servis. V prípade, že chladivo príde do kontaktu s očami, ihneď ich opláchnite pod tečúcou vodou a okamžite navštívte očného lekára.

**VAROVANIE!**

Keď zatvoríte dverka, zvislý pás dvierok na ľavých dvierkach sa ohne dovnútra (1).

Ak sa pokúsite zatvoriť ľavé dverka a vertikálny pás na dvierkach nie je zahnutý (2), najskôr ho zahnite, v opačnom prípade pás na dvierkach zasiahne upevňovací hriadeľ alebo pravé dverka. Tak môže dôjsť k sklzu alebo netesnosti dvierok.

V zvislom nosníku dvierok sa nachádza zohrievací závit. Teplota povrchu trochu vzrastie, čo je normálne a nemá žiaden vplyv na funkcie chladničky.

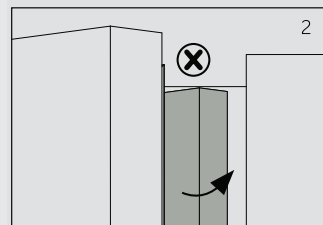
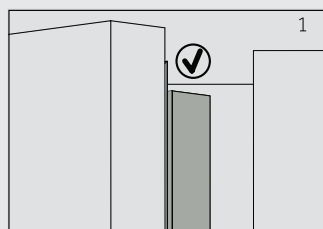

2.1- Bežný účel použitia

Tento spotrebič je určený na chladenie a mrazenie potravín. Je určený výhradne pre použitie v suchom interiéri domácností. Nie je určený pre komerčné alebo priemyselné využitie.

Nie je dovolené spotrebič akokoľvek meniť alebo upravovať. Nedovolené zaobchádzanie môže spôsobiť poruchy a stratu záruky.

2.2 Príslušenstvo

Skontrolujte príslušenstvo a textovú dokumentáciu podľa tohto zoznamu (Obr. 2.2):

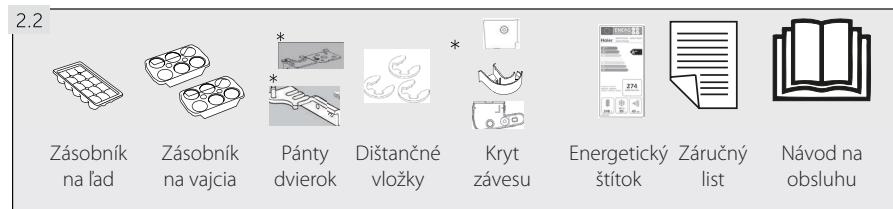

* A3FE744CPJ/A3FE743CPJ/A3FE744CSNJ/A3FE744CGBJ



Poznámka: Rozdiely

Niektoré obrázky v tomto návode sa môžu v dôsledku technických zmien a rozdielnosti modelov odlišovať od Vášho spotrebiča.

Obrázky spotrebiča (Obr. 3)

model: HB20FPAAA/HB17FPAAA/HB20FSNAAA/HB20FGBAAA

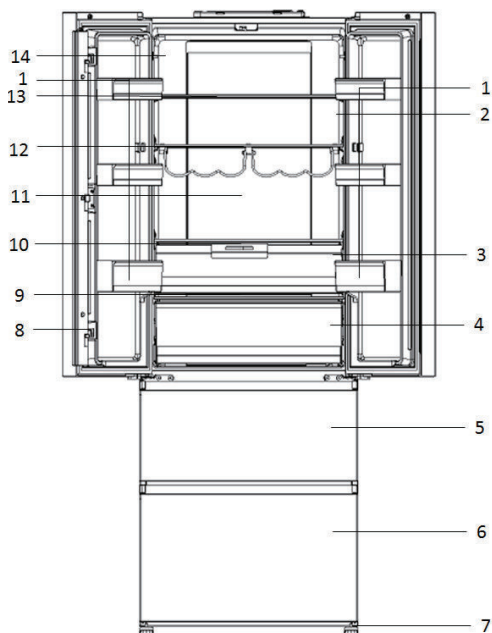

- | | | | |
|---|--|----|---|
| 1 | Polička na dverkách | 9 | Sklenený kryt šuplíka My Zone |
| 2 | Indikátor správnej teploty (voliteľne) | 10 | Kryt šuplíka Vlhkého boxu
(Okrem: H B17 FPAAA) |
| 3 | Vlhký box (Okrem: HB17FPAAA) | 11 | Zadné osvetlenie |
| 4 | Šuplík My Zone | 12 | Držiak na fľaše |
| 5 | Horný mraziaci skladovací šuplík | 13 | Sklenená polička |
| 6 | Dolný mraziaci skladovací šuplík | 14 | Typový štítok |
| 7 | Nastavitelné nožičky | | |
| 8 | Prah dverok | | |

model: A3FE743CPJ

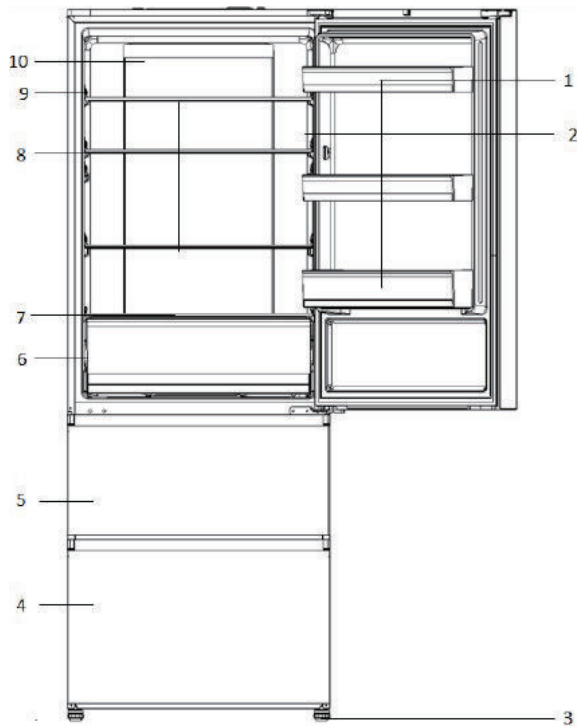

- 1 Polička na dvierkach
- 2 Indikátor správnej teploty (voliteľne)
- 3 Nastaviteľné nožičky
- 4 Dolný mraziaci skladovací šuplík
- 5 Horný mraziaci skladovací šuplík
- 6 Šuplík My Zone
- 7 Sklenený kryt šuplíka My Zone
- 8 Sklenená polička
- 9 Typový štítok
- 10 Zadné osvetlenie

model: A3FE744CPJ/A3FE744CSNJ/A3FE744CGBJ

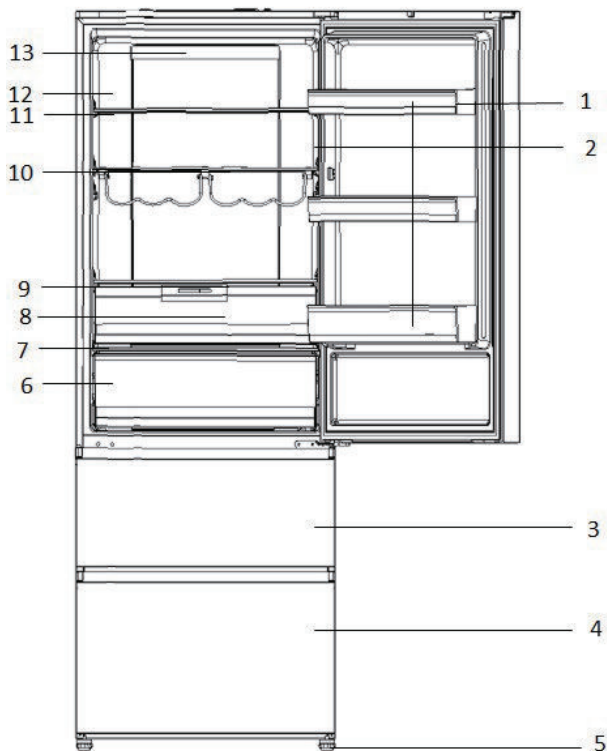

- | | | | |
|---|--|----|------------------------------------|
| 1 | Polička na dvierkach | 9 | Sklenený kryt šuplíka Vlhkého boxu |
| 2 | Indikátor správnej teploty (voliteľne) | 10 | Držiak na fľaše |
| 3 | Horný mraziaci skladovací šuplík | 11 | Sklenená polička |
| 4 | Dolný mraziaci skladovací šuplík | 12 | Typový štítok |
| 5 | Nastaviteľné nožičky | 13 | Zadné osvetlenie |
| 6 | Šuplík My Zone | | |
| 7 | Sklenený kryt šuplíka My Zone | | |
| 8 | Vlhký box | | |

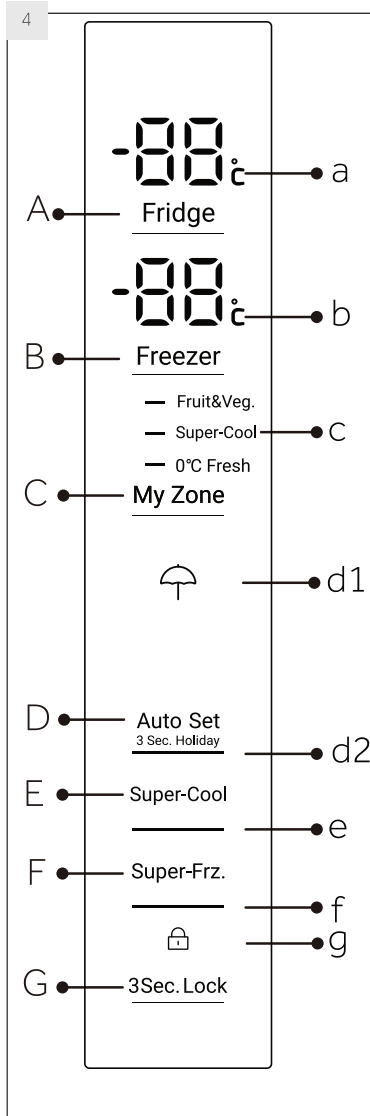

Tlačidlá:

- A Nastavenie teploty chladničky
- B Nastavenie teploty mrazničky
- C Nastavenie My Zone
- D Ovládač režimu Auto Set a funkcie Dovolenka
- E Zapnutie/vypnutie funkcie Extra chladenie
- F Zapnutie/vypnutie funkcie Extra mrazenie
- G Zamknúť/Odomknúť panel

Indikátory:

- a Teplota chladiacej časti
- b Teplota mraziacej časti
- c Funkcia My Zone
- d1 Funkcia „Dovolenka“
- d2 Režim Auto Set
- e Funkcia extra chladenie (Super-Cool)
- f Funkcia extra mrazenie (Super-Freeze)
- g Zámka ovládacieho panela

5.1 Pred prvým použitím

- ▶ Odstráňte všetky obalové materiály, uchovávajújte ich mimo dosahu detí a zlikvidujte ich v súlade s ochranou životného prostredia.
- ▶ Skôr ako vložíte do spotrebiča potraviny, očistite ho vnútra aj zvonku vodou a jemným čistiacim prostriedkom.
- ▶ Po vyrovnaní a očistení spotrebiča počkajte najmenej 2 hodiny, kým ho pripojíte do elektrickej siete. Pozrite si časť INŠTALÁCIA.
- ▶ Nechajte priehradky vychladiť na požadovanú teplotu skôr, ako do nich vložíte potraviny. Funkcia „Extra mrazenie“ pomáha rýchlemu ochladeniu mrazničky.
- ▶ Teplota chladničky je automaticky nastavená na 5 °C a teplota mrazničky na -18 °C. Ide o odporúčané nastavenie. Nastavené teploty môžete zmeniť manuálne podľa vlastných požiadaviek. Pozrite si časť REŽIM MANUÁLNEHO NASTAVENIA.

5.2 Dotykové tlačidlá

Tlačidlá na ovládacom paneli sú dotykové tlačidlá, ktoré reagujú na jemný dotyk prstom.

5.3 Zapnutie/vypnutie spotrebiča

Spotrebič je funkčný hneď, ako ho pripojíte do elektrickej siete.

Pri prvom zapnutí spotrebiča sa zobrazí aktuálna teplota chladničky a mrazničky („a“ a „b“). Displej začne blikať. Ak sú dvierka zatvorené, vypne sa po 30 sekundách. Zámka panela môže byť aktívna.



Poznámka: Prednastavenie

- ▶ Spotrebič je nastavený na odporúčanú teplotu 5 °C (chladnička) a -18 °C (mraznička). Za normálnych podmienok okolitého prostredia nie je potrebné teplotu nastavovať.
- ▶ Prednastavená funkcia pre šuplík My Zone je Fruit & Veg.
- ▶ Keď zapnete spotrebič po predchádzajúcom odpojení od elektrickej siete, môže trvať až 12 hodín, pokým dosiahne správne teploty.

Pred vypnutím spotrebič vyprázdňte. Ak chcete spotrebič vypnúť, vytiahnite napájací kábel z elektrickej zásuvky.

5.4 Pohotovostný režim

Displej sa automaticky vypne 30 sekúnd po dotyku tlačidla. Displej sa automaticky zamkne. Pri dotyku ľubovoľného tlačidla alebo otvorení dvierok/zásuvky sa automaticky rozsvieti.

5.5

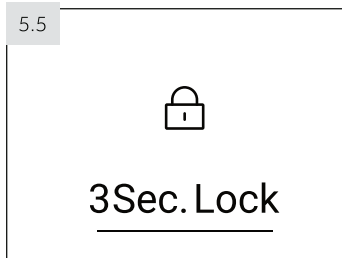

5.5 Zamknutie/Odomknutie panela



Poznámka: Zámka ovládacieho panela

Ovládací panel sa automaticky zablokuje proti aktivácii vtedy, ak nie je v priebehu 30 sekúnd stlačené žiadne tlačidlo. Ak chcete vykonať akékoľvek nastavenie, ovládací panel musí byť odomknutý.

- ▶ Ak chcete zablokovať všetky prvky na paneli proti aktivácii, podržte na 3 sekundy tlačidlo „G“. (obr. 5.5). Rozsvieti sa príslušný indikátor „d“.
- ▶ Ak chcete panel odomknúť, znovu sa dotknite tlačidla.

5.6 Alarm pri otvorených dverkách

Ak sú jedny dverka chladničky otvorené dlhšie ako 1 minútu, ozve sa alarm pre otvorené dverka. Alarm je možné vypnúť zatvorením dvierok. Ak sú dverka otvorené dlhšie ako 7 minút, svetlo vo vnútri chladničky a osvetlenie ovládacieho panela sa automaticky vypne.

5.7 Voľba pracovného režimu

Pre nastavenie spotrebiča môžete zvoliť jednu z nasledujúcich možností:

5.7.1-1

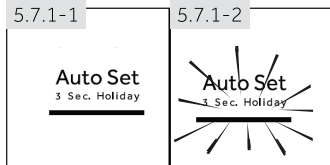

5.7.1-2

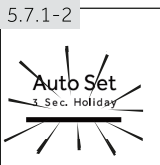

5.7.1 Režim Auto Set

Ak nemáte žiadne špeciálne požiadavky, odporúčame využiť režim Auto Set:

V režime Auto Set si spotrebič automaticky nastavuje teplotu v závislosti od okolitej teploty a od zmien vnútornej teploty. Táto funkcia je úplne automatická.

1. Ak je zamknutý, odomknite panel dotykom tlačidla „G“ (obr. 5.5).
2. Dotknite sa tlačidla „D“ (Fuzzy) (Obr. 5.7.1-1).
3. Rozsvieti sa indikátor „d2“ a funkcia sa aktivuje (obr. 5.7.1-2).

Opakovaním vyššie uvedených krokov, alebo voľbou ďalšej funkcie, môže byť táto funkcia opäť vypnutá.

5.7.2 Režim manuálneho nastavenia

Ak chcete nastaviť teplotu spotrebiča manuálne s ohľadom na uchovávanie špecifických potravín, môžete ju nastaviť prostredníctvom tlačidla nastavenia teploty:



Poznámka: Konflikt s ostatnými funkciami

Teplotu nie je možné nastaviť, ak je aktivovaná akákoľvek iná funkcia (Extra Cool, Extra Freeze, Dovolenka alebo Auto Set), alebo je displej zamknutý. Príslušný indikátor bude blikať a bude sprevádzaný zvukovým signálom.

5.7.2.1 Nastavenie teploty pre chladničku

1. Ak je zamknutý, odomknite panel dotykom tlačidla „G“ (obr. 5.5.).
2. Aby ste zvolili časť chladničky, dotknite sa tlačidla „A“ (Chladnička). Zobrazí sa aktuálna teplota chladiaceho priestoru (obr. 5.7.2-1).
3. Dotknite sa postupne tlačidla „A“ (Chladnička), pokiaľ nezačne blikať požadovaná hodnota teploty (obr. 5.7.2-2). Pri každom dotyku tlačidla zaznie signál. Teplota sa bude zvyšovať po 1 °C, od minimálnej teploty 1 °C po maximálnu teplotu 9 °C. Optimálna teplota v chladničke je 5 °C. Nižšia teplota znamená zbytočnú spotrebu energie.
4. Ak chcete potvrdiť nastavenú teplotu, dotknite sa akéhokoľvek tlačidla okrem „A“ (Chladnička) alebo počkajte 5 sekúnd a nastavená hodnota sa potvrdí automaticky. Zobrazená teplota prestane blikať.

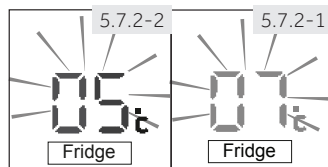

5.7.2.2 Nastavenie teploty pre mrazničku

1. Ak je zamknutý, odomknite panel dotykom tlačidla „G“ (obr. 5.5.).
2. Dotknite sa tlačidla „B“ (Mraznička) pre voľbu časti mrazničky. Zobrazí sa aktuálna teplota mraziaceho priestoru (obr. 5.7.2-3).
3. Dotknite sa postupne tlačidla „B“ (Mraznička), pokiaľ nezačne blikať požadovaná hodnota teploty (obr. 5.7.2-4). Pri každom stlačení tlačidla zaznie signál. Teplota sa bude zvyšovať po 1 °C, od -15 °C po -24 °C. Optimálna teplota v mrazničke je -18 °C. Nižšia teplota znamená zbytočnú spotrebu energie.
4. Ak chcete potvrdiť nastavenú teplotu, stlačte akékoľvek tlačidlo okrem „B“ (Mraznička) alebo počkajte 5 sekúnd a nastavená hodnota sa potvrdí automaticky. Zobrazená teplota prestane blikať.

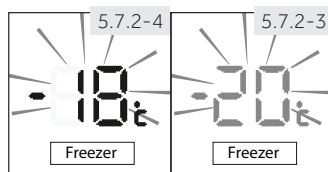

Poznámka: Faktory ovplyvňujúce teplotu

Vnútrné teploty ovplyvňujú nižšie uvedené faktory:

- ▶ Okolité teplota
- ▶ Početnosť otvárania dverí
- ▶ Množstvo uchovávaných potravín
- ▶ Inštalácia spotrebiča

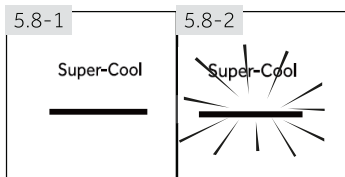

5.8 Funkcia extra chladenie (Super-Cool)

Ak chcete uložiť väčšie množstvo potravín (napr. po nákupe), zapnite funkciu Extra chladenie. Funkcia Extra chladenie urýchli chladenie čerstvých potravín a už uložené potraviny ochráni pred nežiaducim zohriatím. Keď funkcia začína, teplota je takmer +1 °C.

1. Ak je zamknutý, odomknite panel dotykotom tlačidla „G“ (obr. 5.5).
2. Dotknite sa tlačidla „E“ (Super-Cool) (obr. 5.8.-1).
3. Rozsvieti sa indikátor „e“ a funkcia sa aktivuje (obr. 5.8.-2).

Opakovaním vyššie uvedených krokov, alebo voľbou ďalšej funkcie, môže byť táto funkcia opäť vypnutá.



Poznámka: Automaticky sa vypne

Táto funkcia sa automaticky vypne, ak funkcia trvala dlhšie ako 4 hodiny.

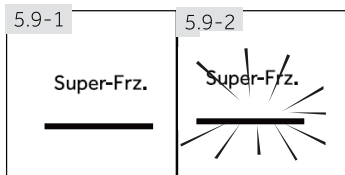

5.9 Funkcia extra mrazenie (Super-Freeze)

Čerstvé potraviny by mali byť úplne zmrazené čo najrýchlejšie. Zachovávajú sa tak najlepšie nutričné hodnoty, vzhľad a chuť. Funkcia Extra mrazenie urýchľuje zmrazenie čerstvých potravín a chráni už uložené potraviny pred nežiaducim zohriatím. Ak potrebujete jednorazovo zmraziť veľké množstvo potravín, odporúčame zapnúť funkciu Extra mrazenie 24 hodín pred použitím mraziaceho priestoru. Pri spustení funkcie je teplota nižšia ako -24 °C.

1. Ak je zamknutý, odomknite panel dotykotom tlačidla „G“ (obr. 5.5).
2. Dotknite sa tlačidla „F“ (Super-Freeze) (obr. 5.9.-1).
3. Rozsvieti sa indikátor „f“ a funkcia sa aktivuje (obr. 5.9.-2).

Opakovaním vyššie uvedených krokov, alebo voľbou ďalšej funkcie, môže byť táto funkcia opäť vypnutá.



Poznámka: Automaticky sa vypne

Po 50 hodinách sa funkcia Extra mrazenie automaticky vypne. Spotrebič potom bude pracovať pri teplote, ktorá bola nastavená pred použitím funkcie Extra mrazenie.

5.10 Funkcia Dovolenka

Touto funkciou nastavíte teplotu spotrebiča na stálych 17 °C.

Vďaka tomu je možné nechať dvierka prázdnej chladničky zatvorené bez toho, aby vznikol zápach alebo pleseň - a to počas dlhej neprítomnosti (napr. počas dovolenky). Časť mrazničky môžete nastaviť podľa ľubovôle.

1. Ak je zamknutý, odomknite panel dotykom tlačidla „G“ (obr. 5.5.).
2. Dotknite sa tlačidla „D“ (Auto Set) na 3 sekundy (Obr. 5.10). Rozsvieti sa indikátor „d1“ a funkcia sa aktivuje.

Opakovaním vyššie uvedených krokov, alebo voľbou inej funkcie, môže byť táto funkcia vypnutá.

5.10



UPOZORNENIE!

Vo funkcii Dovolenka budú kontrolky „Fruit&Veg, Quick cool, 0°C fresh“ v My Zone vypnuté a teplotu My Zone nebude možné nastaviť. Prihradka chladničky a My Zone sa zobrazí v predchádzajúcom nastavení po ukončení funkcie Dovolenka.

5.11 Šuplík My Zone

Priestor chladničky je vybavený šuplíkom My Zone (Obr. 5.11). K dispozícii sú nasledujúce funkcie:

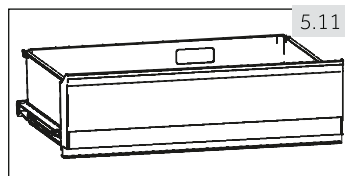

5.11.1 Funkcia „Fruit & Veg.“ (Ovocie a zelenina).

Táto funkcia je vhodná na skladovanie čerstvej zeleniny a ovocia.



Poznámka: Funkcia „Fruit & Veg.“ (Ovocie a zelenina)

Ovocie citlivé na chlad (napr. ananás, avokádo, banány, grapefruity), zelenina (napr. zemiaky, baklažán, fazuľa, uhorky, cukety a paradajky), a syry by sa v šuplíku My Zone skladovať nemali.

5.11.2 Funkcia 0°C Fresh

Táto funkcia nastaví teplotu v šuplíku My Zone na 0 °C. Je vhodná na skladovanie čerstvých potravín, ako je mäso a instantné výrobky. Väčšina potravín zostane pri teplote 0 °C čerstvých, ale nezamrzne.



Poznámka: Funkcia Fresh 0°C

- V dôsledku rozdielneho obsahu vody v mäse sa niektoré vlhkejšie mäsa zmrazia pri teplotách nižších ako 0 °C. Z toho dôvodu by veľmi čerstvé mäso malo byť uchovávané v šuplíku My Zone pri teplote minimálne 0 °C.

5.11.3 Q-Cool (Rýchle chladenie)

Táto funkcia umožňuje rýchle chladenie nápojov v plechovkách v krátkom čase. Teplota v priestore MyZone je nastavená na +2 °C



Poznámka: MyZone šuplík

- ▶ Vždy musí byť aktivovaná jedna z troch funkcií priestoru My Zone.
- ▶ Na zníženie teploty chladničky použijete funkciu Q-Cool. Ak ju chcete zvýšiť, použijete funkciu Fruit & Veg.

5.11.4



5.11.4 Voľba funkcie pre MyZone box

1. Ak je zamknutý, odomknite panel dotykou tlačidla „G“ (obr. 5.5.).
2. Dotknite sa postupne tlačidla „C“ (MyZone), pokiaľ nezačne blikať požadovaná funkcia (obr. 5.11.4).
3. Po niekoľkých sekundách bude indikátor „ac“ svietiť trvalo a nastavenie bude potvrdené.

5.12

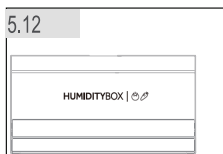

5.12 VLHKÝ BOX

Vlhký box je nastaviteľný (posuňte posuvný blok doľava, aby ste znížili úroveň vlhkosti a na opačnú stranu, aby ste zvýšili úroveň vlhkosti).

5.13 Tipy na uchovávanie čerstvých potravín

5.13.1 Ukladanie do priestoru chladničky

- ▶ Udržiavajte teplotu v chladničke pod 5 °C.
- ▶ Horúce pokrmy sa musia pred uložením do chladničky schladiť na izbovú teplotu.
- ▶ Potraviny by sa mali pred uložením do chladničky umyť a osušiť.
- ▶ Potraviny určené na uloženie do chladničky by mali byť riadne utesnené, aby sa zabránilo zmenám vône alebo chuti.
- ▶ Neskladujte nadmerné množstvo potravín. Pre lepšie a homogénne chladenie nechávajte medzi potravinami medzery, aby mohol okolo nich prúdiť chladný vzduch.
- ▶ Denne používané potraviny by sa mali ukladať do prednej časti políc.
- ▶ Nechajte medzeru medzi potravinami a vnútornými stenami chladničky, aby mohol vzduch voľne prúdiť. Hlavne dajte pozor, aby sa potraviny nedotýkali zadnej steny: mohli by k nej prmrznúť. Zabráňte priamemu kontaktu potravín (hlavne mastných alebo kyslých) s vnútorným povrchom, pretože mastnota a kyseliny ho môžu rozrušiť. Vždy keď narazíte na mastnú/kyslú nečistotu ju ihneď utrite.
- ▶ Zmrazené potraviny rozmrazujte v priestore chladničky. Ušetríte tak energiu.
- ▶ Proces starnutia ovocia a zeleniny, napr. niektorých druhov zeleniny, melónov, papáje,

banánov, ananásu atď., sa môže v chladničke urýchliť. Preto ich nie je vhodné uchovávať v chladničke. Zrenie veľmi nezrelého ovocia sa ale môže o určitý čas urýchliť. Cibuľu, cesnak, zázvor a ďalšiu koreňovú zeleninu je možné uchovávať pri izbovej teplote.

- ▶ Neprijemné pachy vo vnútri chladničky znamenajú, že sa niečo vylialo a je potrebné chladničku vyčistiť. Pozrite si časť „STAROSTLIVOSŤ A ÚDRŽBA“.
- ▶ Rôzne potraviny je potrebné umiestniť na rôzne miesta podľa toho, aké majú vlastnosti: (obr.: 5.13.1).

1 Nakladané potraviny, konzervované potraviny, atď.

2 Maslo, syry, vajcia, korenie, atď.

3 Mäsové výrobky, snack potraviny, atď.

4 Víno, šampanské, atď.

5 Vajcia, konzervované potraviny, korenie, atď.

6 Cestoviny, mlieko, tofu, mliečne výrobky atď.

7 VLHKÝ BOX: ovocie, zelenina, šalát (Fruit & Veg.)

8 Nápoje a zavárané potraviny

9 Šuplík My Zone

Ovocie, zelenina, šalát (Fruit & Veg.)

Konzervované nápoje (Q-Cool)

Surové čerstvé potraviny (0°C Fresh)

1 Nakladané potraviny, konzervované potraviny, atď.

2 Maslo, syry, vajcia, korenie, atď.

3 Mäsové výrobky, snack, cestoviny, mlieko, tofu, mliečne výrobky atď.

4/6 Vajcia, konzervované potraviny, korenie, atď.

5 Nápoje a zavárané potraviny

7 Šuplík My Zone

8 Ovocie, zelenina, šalát (Fruit & Veg.)

Konzervované nápoje (Q-Cool)

Surové čerstvé potraviny (0°C Fresh)

1 Nakladané potraviny, konzervované potraviny, atď.

2 Maslo, syry, vajcia, korenie, atď.

3 Mäsové výrobky, snack potraviny, atď.

4 Víno, šampanské, atď.

5 Vajcia, konzervované potraviny, korenie, atď.

6 Cestoviny, mlieko, tofu, mliečne výrobky atď.

7 VLHKÝ BOX: ovocie, zelenina, šalát (Fruit & Veg.)

8 Nápoje

9 a zavárané potraviny

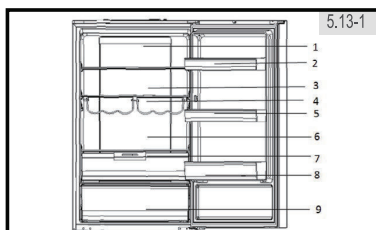

Model:A3FE744CPJ/A3F744CSNJ
/A3FE44CGBJ

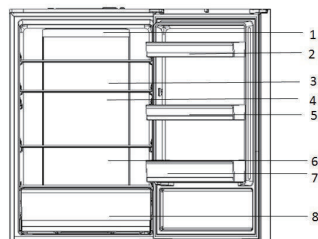

Model:A3FE743CPJ

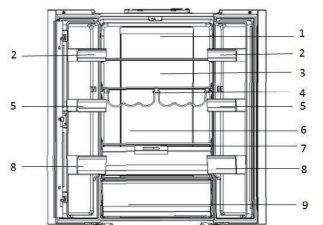

Model:HB20FPAAA/HB17FPAAA
/HB20FSNAAA/HB20FGBAAA

5.13.2 Ukladanie do priestoru mrazničky

- ▶ Udržiavajte teplotu v mrazničke pod -18 °C.
- ▶ 24 hodín pred mrazením zapnite funkciu Extra mrazenie; pre malé množstvo potravín stačí 4 - 6 hodín.
- ▶ Horúce potraviny je potrebné pred vložením do mrazničky schladiť na izbovú teplotu.
- ▶ Potraviny nakrájané na malé porcie zmrazia rýchlejšie a jednoduchšie sa rozmrazia a uvaria. Odporúčaná hmotnosť každej porcie je do 2,5 kg.
- ▶ Je lepšie potraviny pred vložením do mrazničky zabaliť. Vonkajšia strana obalu musí byť suchá, aby sa balíčky k sebe neprilepili. Obalové materiály musia byť bez zápachu, nepriepustné, nesmú byť toxické ani škodlivé.
- ▶ Aby ste neprekročili dobu skladovania potravín, zapíšte prosím dátum zmrazenia, časový limit a názov potraviny na obal. Riadte sa odporúčanou dobou skladovania pri rôznych potravinách.
- ▶ **UPOZORNENIE!:** Kyseliny, žieraviny a soľ atď. môžu narušiť vnútorný povrch mrazničky. Neumiestňujte priamo na vnútorný povrch potraviny, ktoré obsahujú tieto látky (napr. morské ryby). Slanú vodu je potrebné z mrazničky ihneď vyčistiť.
- ▶ Neprekračujte doby skladovania potravín, ktoré sú odporúčané výrobcami. Z mrazničky vyberajte len požadované množstvo potravín.
- ▶ Rozmrazené potraviny rýchlo skonzumujte. Rozmrazené jedlo opäť nezmrázajte, pokiaľ ho najskôr neuvaríte, pretože by to negatívne ovplyvnilo jeho použiteľnosť.
- ▶ Neukladajte do mrazničky nadmerné množstvo čerstvých potravín. Pozrite sa na mraziacu kapacitu mrazničky - viď TECHNICKÉ ÚDAJE alebo údaje na výrobnom štítku.
- ▶ Potraviny je možné uchovávať v mrazničke pri teplote najmenej -18 °C v trvaní 2 až 12 mesiacov podľa vlastností potravín (napr. mäso: 3 - 12 mesiacov, zelenina: 6 - 12 mesiacov).
- ▶ Ak chcete zmraziť čerstvé potraviny, zabráňte ich kontaktu s už zmrazenými potravinami. Hrozí nebezpečenstvo roztopenia!

5.13.3 Pri zmrazovaní komerčne mrazených potravín postupujte prosím podľa týchto pokynov:

- ▶ Vždy venujte pozornosť pokynom výrobcu o dĺžke uchovávaní potravín. Neporušujte tieto pokyny!
- ▶ Z dôvodu zachovania kvality potravín sa snažte, aby bola doba medzi nákupom a uložením potravín čo najkratšia.
- ▶ Kupujte potraviny, ktoré boli uchovávané pri teplote -18 °C alebo nižšej.
- ▶ Vyhnite sa nákupu potravín, ktoré majú na obale sneh alebo námrazu - môže to značiť, že výrobok bol čiastočne rozmrazený a znovu zmrazený - nárast teploty ovplyvňuje kvalitu potravín.



Tipy na úsporu energie

- ▶ Skontrolujte, či je spotrebič správne odvetrávaný (pozrite si časť INŠTALÁCIA).
- ▶ Neinštalujte spotrebič na priame slnečné žiarenie, alebo do blízkosti tepelných zdrojov (napr. sporák, radiátory).
- ▶ Nenastavujte na spotrebiči zbytočne nízke teploty. Čím nižšia teplota je na spotrebiči nastavená, tým vyššia je spotreba energie.
- ▶ Funkcie EXTRA CHLADENIE a EXTRA MRAZENIE spotrebovávajú viac energie.
- ▶ Teplé potraviny nechajte pred uložením do spotrebiča ochladiť.
- ▶ Dvierka spotrebiča otvárajte čo najmenej a na čo najkratší čas.
- ▶ Spotrebič nenapĺňajte nad mieru, aby nedošlo k skomplikovaniu cirkulácie vzduchu.
- ▶ Vo vnútri potravinového balenia by nemal byť vzduch.
- ▶ Udržiavajte tesnenie dvierok čisté, aby sa dvierka vždy správne zatvorili.
- ▶ Zmrazené potraviny rozmrazujte v priestore chladničky.



Poznámka: Rozdiely v závislosti od modelu

Z dôvodu rôznych modelov, nemusí mať váš spotrebič všetky nasledujúce funkcie. Pozrite si kapitolu POPIS PRODUKTU.

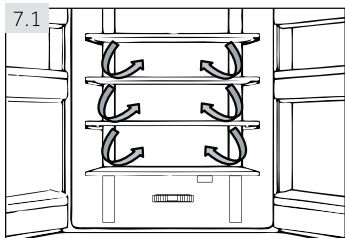

7.1 Viacprúdové chladenie

Chladnička je vybavená systémom viacprúdového chladenia, vďaka ktorému sa prúd studeného vzduchu dostane do každej poličky (obr. 7.1). Pomáha to udržať rovnomernú teplotu a zaistiť tak, že potraviny zostanú dlhšie čerstvé.

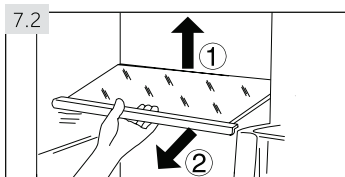

7.2 Nastaviteľné poličky

Výšku políc je možné nastaviť podľa vašich požiadaviek.

1. Ak chcete premiestniť poličku, najskôr nadvihnite jej zadný okraj (1) a potom ju vytiahnite (2) (obr. 7.2).
2. Ak chcete poličku opäť vložiť do chladničky, položte ju na výstupky na oboch stranách a zatlačte ju do krajnej zadnej polohy, pokiaľ nezapadne do žliabkov na stranách.



Poznámka: Poličky

Skontrolujte, či sú všetky strany poličky v rovnakej úrovni.

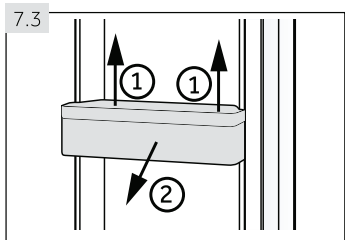

7.3 Vyberateľné poličky dvierok

Poličky dvierok je možné vybrať za účelom čistenia: Položte ruky na oboje strany poličky, zdvihnite ju hore (1) a vytiahnite (2) (obr. 7.3). Ak chcete vrátiť poličku späť do dvierok, vykonajte vyššie uvedený postup opačne.

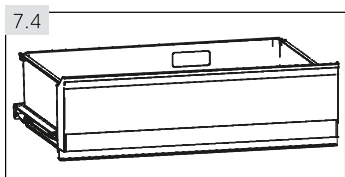

7.4 Šuplík My Zone

Ak chcete využívať a nastaviť priestor My Zone (obr. 7.4), pozrite si časť POUŽITIE (Šuplík My Zone).

7.5 VOLITEĽNÉ: Indikátor správnej teploty

Indikátor správnej teploty (obr. 7.5) je možné využiť na udržiavanie teploty pod +4 °C. Ak indikátor neukazuje „OK“, postupne znižujte teplotu.

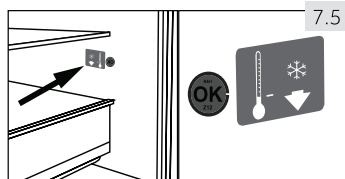

Poznámka: Nálepka OK

Po zapnutí spotrebiča môže trvať až 12 hodín, pokiaľ je dosiahnutá správna teplota.

7.6 Vyberateľný šuplík mrazničky

Ak chcete vybrať šuplík, vytiahnite ho v maximálnej miere (1), zdvihnite a vyberte ho (2). (obr. 7.6). Ak chcete šuplík vrátiť, vykonajte vyššie uvedené kroky v opačnom poradí.

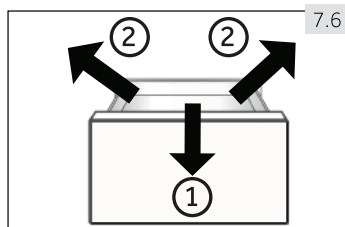

7.7 Odnímateľná spojovacia tyč

Tyč môže byť vybraná po vybratí horného šuplíka mrazničky (obr. 7.7):

1. Stlačte zásobník (1) plastového držiaka (A) a presuňte ho von (2).
2. Opakujte krok 1 na druhej strane.
3. Vyberte (3) spojovaciu tyč (B).

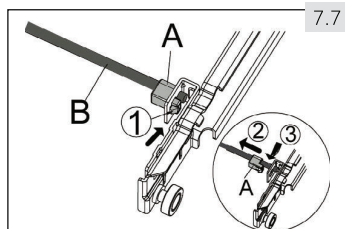

Ak chcete spojovaciu tyč vložiť, vykonajte vyššie uvedené kroky v opačnom poradí.

7.8 3D-mraziaci šuplík

Šuplíky v mrazničke (obr. 7.8) je možné úplne vytiahnuť v priamom smere. Sú namontované na ľahko sa otáčajúce výsuvné koľajničky, takže môžete pohodlne vkladať a vyberať zmrazené potraviny. Vďaka mechanizmu automatického zatvárania dverí je ovládanie jednoduché a šetrí energiu.

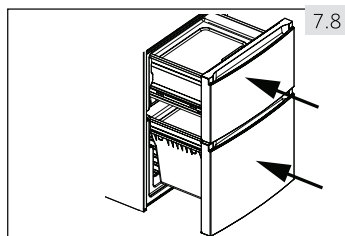

UPOZORNENIE!

Nepreťažujte šuplíky: Maximálne zaťaženie každého šuplíka je: 35 kg!

7.9-1



7.9-2

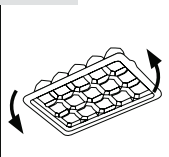

7.9 Zásobník na kocky ľadu

1. Naplňte zásobník na kocky ľadu vodou do 3/4, zatvorte ho vekom a vložte ho do jedného z priestorov šuplíka mrazničky (obr. 7.9-1).
2. Aby sa kocky ľadu uvoľnili, jemne pootočte zásobník alebo ho podržte pod tečúcou vodou (obr. 7.9-2).

7.10-1

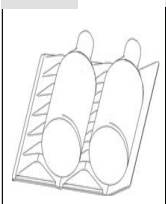

7.10-2

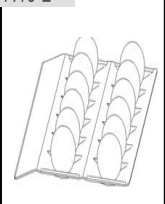

7.10 Stojan na víno & Zásobník na vajcia

(model: A3FE743CPJ/HB17FPAAA)

1. Udržiavajte ich na plocho.
2. Pozorne sledujte pre vkladanie vína (obr. 7.10-1)
3. Zadná strana je pre vajcia (obr. 7.10-2)

7.11 Osvetlenie

Pri otvorení dvierok sa rozsvieti vnútorné LED osvetlenie. Výkon osvetlenia nie je ovplyvnený ďalšími nastaveniami ostatných zariadení.

7.12-1



7.12 Skladací stojan na fľaše

(model: HB20FPAAA/A3FE744CPJ/A3FE744CSNJ/
A3FE744CGBJ/HB20FSNAAA/HB20FGBAAA)

Pre obvyklé použitie

1. Stiahnite dole držiaky stojana na fľaše (obr. 7.12-1).
2. Vložte fľaše do stojanu (obr. 7.12-2).

7.12-2

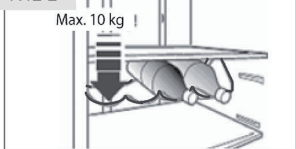

Keď sa nepoužíva, stojan na fľaše je možné zložiť späť, aby sa ušetrilo miesto.



UPOZORNENIE!

Uistite sa, že celková hmotnosť fliaš nepresiahne 10 kg.

7.13

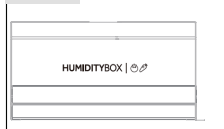

7.13 VLHKÝ BOX

(model: HB20FPAAA/A3FE744CPJ/A3FE744CSNJ/
A3FE744CGBJ/HB20FSNAAA/HB20FGBAAA/
HB17FPAAA)

Ak chcete využívať a nastaviť priestor VLHKÝ BOX (obr. 7.12), vyhľadajte prosím časť POUŽITIE (VLHKÝ BOX).

**UPOZORNENIE!**

Skôr ako začnete s čistením spotrebiča, odpojte ho od elektrickej siete.

8.1 Všeobecne

Spotrebič čistite len vtedy, keď je prázdny alebo ak je v ňom len malé množstvo uskladnených potravín.

Spotrebič by sa mal čistiť každé štyri týždne, či už z dôvodu správnej údržby, alebo aby sa zabránilo pachom z nesprávne uchovávaných potravín.

**UPOZORNENIE!**

- ▶ Spotrebič nečistite tvrdými kefami, drôtenými kefami, čistiacimi práškami, benzínom, amyloacetátmi, acetónmi a podobnými organickými rozpúšťadlami, kyselinami alebo alkalickými čistiacimi. Aby ste sa vyhli poškodeniu spotrebiča, používajte na čistenie špeciálne čistiace prostriedky určené pre chladničky.
 - ▶ V priebehu čistenia na spotrebič nestriekajte ani ho neoplachujte vodou.
 - ▶ Nepoužívajte pri čistení kropiace ani parné zariadenia.
 - ▶ Studené sklenené poháre neumývajte horúcou vodou. Náhla zmena teploty by mohla spôsobiť prasknutie skla.
 - ▶ Nedotýkajte sa vnútorného povrchu priestoru mrazničky, predovšetkým mokrymi rukami, pretože by vám mohli k povrchu prmrznúť.
 - ▶ Ak dôjde k zohriatiu, skontrolujte stav zmrazených potravín.
- ▶ Tesnenie na dverkách musí byť vždy čisté.
 - ▶ Vnútrotný priestor a povrch spotrebiča čistite špongiou navlhčenou teplou vodou a neutrálnym čistiacim prostriedkom (obr. 8.1).
 - ▶ Spotrebič umyte a vysušte jemnou utierkou.
 - ▶ Žiadne časti spotrebiča neumývajte v umývačke riadu.
 - ▶ Pred opakovaným spustením spotrebiča počkajte najmenej 5 minút, pretože časté zapínanie môže poškodiť kompresor.

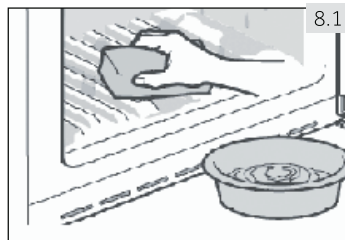
**8.2 Odmrazovanie**

Odmrazovanie chladničky a mrazničky prebieha automaticky, nie je potrebné ho vykonávať ručne.

8.3 Výmena LED svetla

V spotrebiči je ako svetelný zdroj LED osvetlenie, pretože spotrebovávajú malé množstvo energie a majú dlhú životnosť. Ak sa vyskytne nejaká porucha, kontaktujte prosím zákaznícky servis. Pozrite časť ZÁKAZNÍCKY SERVIS.

**UPOZORNENIE!**

Nevymieňajte LED svetlo sami, môže ho vymeniť len výrobca alebo autorizovaný servisný technik.

V spotrebiči je ako svetelný zdroj LED svetlo, pretože spotrebováva malé množstvo energie a má dlhú životnosť. Ak sa vyskytne nejaká porucha, kontaktujte prosím zákaznícky servis. Pozrite si časť ZÁKAZNÍCKY SERVIS.

Parametre osvetlenia:

Napätie 12 V; Max. výkon: 2 W

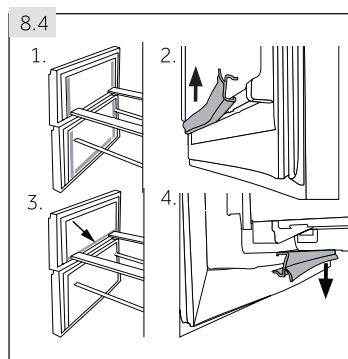

8.4 Odnímateľné doplnkové tesnenie dvierok

Pre horný a dolný šuplík mrazničky je k dispozícii šesť doplnkových tesnení.

1. Umiestnite päť označených tesnení dvierok na horný a dolný šuplík mrazničky (obr. 8.4-1.).
2. Zaistite, aby bolo tesnenie pripevnené zahnutou časťou smerom dovnútra (obr. 8.4-2.).
3. Umiestnite **spodné** tesnenie hornému šuplíku podľa návodu (obr. 8.4-3.).
4. Zaistite, aby bolo tesnenie pripevnené zahnutou časťou smerom dole (obr. 8.4-4.).

Tieto tesnenia rovnako ako otočné dvierka/tesnenie šuplíkov získate prostredníctvom zákazníckeho servisu (pozrite si Záručný list).

8.5 Dlhodobé nepoužívanie spotrebiča

Ak nepoužívate spotrebič dlhšie obdobie a nevyužili ste pre chladničku funkciu Dovoľenka:

- ▶ Vyberte potraviny.
- ▶ Odpojte napájací kábel.
- ▶ Vyčistite spotrebič podľa predtým uvedeného postupu.
- ▶ Nechajte dvierka a šuplíky otvorené, aby ste zabránili vzniku nežiaducich pachov vo vnútri spotrebiča.



Poznámka: Vypnutie

Spotrebič zapnite len vtedy, ak je to nevyhnutné.

8.6 Sťahovanie spotrebiča

1. Vyberte všetky potraviny a odpojte spotrebič od elektrickej siete.
2. Poličky a všetky pohyblivé časti v chladničke a mrazničke zaistite lepiacou páskou.
3. Nenakláňajte spotrebič pod väčším uhlom ako 45°, aby nedošlo k poškodeniu chladiaceho systému.



UPOZORNENIE!

- ▶ Spotrebič nedvíhajte za rukoväť.
- ▶ Nikdy neumiestňujte spotrebič na podlahu v horizontálnej polohe.

Mnoho vzniknutých problémov môžete vyriešiť sami bez špeciálnej kvalifikácie. Ak sa vyskytne nejaký problém, skôr ako sa obrátite na predajcu, skontrolujte všetky uvedené možnosti a postupujte podľa nižšie uvedených pokynov. Viď ZÁKAZNÍCKY SERVIS.



UPOZORNENIE!

- ▶ Pred vykonávaním údržby spotrebič vypnite a odpojte ho od elektrickej siete.
- ▶ Elektrické časti smie opravovať len kvalifikovaný odborník, pretože neodborné zásahy by mohli spôsobiť rozsiahle následné poškodenia.
- ▶ Poškodený napájací kábel musí vymeniť výrobca, autorizovaný servis alebo podobne kvalifikovaná osoba, aby sa zabránilo možným rizikám.

Problém	Možná príčina	Možné riešenie
Nefunguje kompresor.	<ul style="list-style-type: none"> • Zástrčka nie je pripojená do elektrickej zásuvky. • Spotrebič je vo fáze odmrazovania. 	<ul style="list-style-type: none"> • Pripojte spotrebič do elektrickej siete. • Pri automatickom odmrazovaní je to normálne.
Spotrebič pracuje často alebo pracuje veľmi dlho.	<ul style="list-style-type: none"> • Vnútoraná alebo vonkajšia teplota je veľmi vysoká. • Spotrebič bol nejaký čas bez prívodu elektrickej energie. • Dvierka spotrebiča nie sú tesne zatvorené. • Dvierka spotrebiča sa otvárajú veľmi často alebo na dlhý čas. • Nastavená teplota mrazničky je veľmi nízka. • Tesnenie dvierok je znečistené, opotrebované, prasknuté alebo nevhodné. • Nie je zaistená požadovaná cirkulácia vzduchu. 	<ul style="list-style-type: none"> • V tomto prípade je bežné, že spotrebič pracuje dlhší čas. • Bežne trvá 8 až 12 hodín, kým sa spotrebič úplne ochladí. • Zatvorte dvierka/zásuvky a skontrolujte, či stojí spotrebič na rovnom podklade a či sa dvierok nedotýkajú žiadne potraviny ani iné prekážky. • Neotvárajte dvierka chladničky veľmi často. • Nastavte vyššiu teplotu, ak sa spotrebič nedostane na uspokojivú teplotu. Ustálenie teploty chladničky trvá 24 hodín. • Očistite tesnenia dvierok alebo ich nechajte vymeniť v zákazničom servise. • Zaisťte dostatočnú ventiláciu.
Vnútro chladničky je znečistené a/alebo zapácha.	<ul style="list-style-type: none"> • Je potrebné vyčistiť vnútro chladničky. • V chladničke sú uložené potraviny s výraznou vôňou. 	<ul style="list-style-type: none"> • Umyte vnútro chladničky. • Potraviny dôkladne zabaľte.

Problém	Možná príčina	Možné riešenie
Vo vnútri spotrebiča nie je dostatočne chladno.	<ul style="list-style-type: none"> • Je nastavená veľmi vysoká teplota. • Boli vložené teplé potraviny. • Bolo vložených veľmi mnoho potravín súčasne. • Potraviny sú veľmi blízko pri sebe. • Dvierka/šuplíky spotrebiča nie sú tesne zatvorené. • Dvierka/šuplíky spotrebiča sa otvárali veľmi často alebo na dlhý čas. 	<ul style="list-style-type: none"> • Nastavte teplotu znovu. • Pred uložením potraviny vždy ochladte. • Ukladajte vždy malé množstvo potravín. • Medzi potravinami nechávajte medzery, aby mohol vzduch voľne prúdiť. • Zatvorte dvierka/šuplík. • Neotvárajte dvierka/šuplíky chladničky veľmi často.
Vo vnútri spotrebiča je veľmi chladno.	<ul style="list-style-type: none"> • Nastavená teplota je veľmi nízka. • Funkcia Power-Freeze je aktívna alebo pracuje veľmi dlho. 	<ul style="list-style-type: none"> • Na stavte teplotu znovu. • Vypnite funkciu Power-Freeze.
Na vnútornej strane chladničky sa kondenzuje vlhkosť.	<ul style="list-style-type: none"> • Ovzdušie je veľmi teplé a veľmi vlhké. • Dvierka/šuplíky spotrebiča nie sú tesne zatvorené. • Dvierka/šuplíky spotrebiča sa otvárali veľmi často alebo na dlhý čas. • Nádoby na potraviny alebo tekutiny sú otvorené. 	<ul style="list-style-type: none"> • Zvýšte teplotu. • Zatvorte dvierka/šuplík. • Neotvárajte dvierka/šuplíky chladničky veľmi často. • Nechajte horúce jedlo vychladnúť na izbovú teplotu a zakryte potraviny a tekutiny.
Na vonkajšom povrchu alebo medzi dvierkami sa hromadí vlhkosť.	<ul style="list-style-type: none"> • Ovzdušie je veľmi teplé a veľmi vlhké. • Dvierka/šuplíky nie sú tesne zatvorené. Kondenzáciu spôsobuje studený vzduch v spotrebiči a teplý vzduch vonku. 	<ul style="list-style-type: none"> • To je vo vlhkom prostredí normálne. Zmena nastane, keď poklesne vlhkosť. • Uistite sa, či sú dvierka/šuplíky tesne zatvorené.
V mrazničke je hrubá vrstva ľadu a námrazy.	<ul style="list-style-type: none"> • Potraviny neboli správne zabalené. • Dvierka/šuplíky spotrebiča nie sú tesne zatvorené. • Dvierka/šuplíky spotrebiča sa otvárali veľmi často alebo na dlhý čas. • Tesnenie dvierok/zásuviek je znečistené, opotrebované, prasknuté alebo nevhodné. • Vo vnútri je prekážka, ktorá bráni správne zatvoreniu dvierok/šuplíka. 	<ul style="list-style-type: none"> • Potraviny vždy správne zabalte. • Zatvorte dvierka/šuplík. • Neotvárajte dvierka/šuplíky chladničky veľmi často. • Tesnenie dvierok/šuplíky vyčistite alebo vymeňte za nové. • Premiestnite poličky, regály dvierok alebo vnútorné zásobníky tak, aby bolo možné zatvoriť dvierka/šuplík.
Spotrebič robí neobvyklý hluk.	<ul style="list-style-type: none"> • Spotrebič nestojí na rovnej ploche. • Spotrebič je v kontakte s nejakým predmetom. 	<ul style="list-style-type: none"> • Vyrovnajte spotrebič nastavením nožičiek. • Odstráňte predmety z okolia spotrebiča.

Problém	Možná príčina	Možné riešenie
Možno počujete tenký zvuk podobný zvuku tečúcej vody.	<ul style="list-style-type: none"> • Je to normálne. 	<ul style="list-style-type: none"> • -
Počujete pípnutie alarmu.	<ul style="list-style-type: none"> • Sú otvorené dvierka úložného priestoru chladničky. 	<ul style="list-style-type: none"> • Zatvorte dvierka alebo vypnite alarm manuálne.
Počujete slabé hučanie.	<ul style="list-style-type: none"> • Pracuje antikondenzačný systém 	<ul style="list-style-type: none"> • Zabraňuje to kondenzácii a je to v poriadku.
Nefunguje vnútorné osvetlenie alebo chladiaci systém.	<ul style="list-style-type: none"> • Zástrčka nie je pripojená do elektrickej zásuvky. • Zdroj napájania nie je v poriadku. • LED osvetlenie nefunguje. 	<ul style="list-style-type: none"> • Pripojte spotrebič do elektrickej siete. • Skontrolujte, či je prívod elektrickej energie v miestnosti. Kontaktujte miestneho dodávateľa elektrickej energie! • Za účelom výmeny svetla prosím kontaktujte servis.
Bočné strany spotrebiča a pásy dvierok sa môžu zohriať.	<ul style="list-style-type: none"> • Je to normálne. 	<ul style="list-style-type: none"> • -

9.2 Prerušenie elektrickej energie

V prípade výpadku elektrického prúdu by mali potraviny zostať bezpečne vychladené v priebehu približne 16 hodín. V prípade ďalšieho výpadku prúdu, predovšetkým v lete, postupujte podľa týchto pokynov:

- ▶ Otvárajte dvierka/šuplíky podľa možnosti čo najmenej.
- ▶ V priebehu výpadku dodávky elektrickej energie nepridávajte do spotrebiča ďalšie potraviny.
- ▶ Ak je výpadok prúdu vopred ohlásený a predpokladaná doba výpadku presahuje 20 hodín, vyrobte trochu ľadu a vložte ho do zásobníka v hornej časti chladničky.
- ▶ Hneď ako je dodávka energie obnovená, je nevyhnutné skontrolovať stav potravín.
- ▶ V dôsledku zvýšenia teploty v chladničke v priebehu výpadku elektrického prúdu alebo inej poruchy, dôjde k skráteniu doby uloženia potravín a taktiež sa zníži ich kvalita. Potraviny, ktoré sa rozmrazili, by sa mali buď skoro skonzumovať, alebo uvariť a znovu zmraziť (ak je to vhodné), aby sa predišlo zdravotným rizikám.



Poznámka: Funkcia pamäti pri prerušení napájania

Po obnovení napájania spotrebič pokračuje v nastaveniach, ktoré boli nastavené pred výpadkom elektrickej energie.

10.1 Vybalenie



UPOZORNENIE!

- ▶ Spotrebič je ťažký. So spotrebičom manipulujte vždy najmenej dvaja.
- ▶ Všetky obalové materiály udržiavajte mimo dosahu detí a zlikvidujte ho spôsobom, ktorý je šetrný k životnému prostrediu.
- ▶ Vyberte spotrebič z obalu.
- ▶ Odstráňte všetok baliaci materiál.

10.2 Podmienky okolitého prostredia

Teplota v miestnosti by sa mala pohybovať v rozmedzí 10 °C až 43 °C, pretože môže ovplyvňovať teplotu vo vnútri spotrebiča a spotrebu energie. Neinštalujte spotrebič do blízkosti spotrebičov, ktoré produkujú teplo (sporáky, chladničky), bez izolácie.

10.3 Obrátenie dvierok

(Iba modely A3FE743CPJ/A3FE744CPJ/A3FE744CSNJ/A3FE744CGBJ)

Skôr ako spotrebič nainštalujete, skontrolujte správne umiestnenie závesu dvierok. Ak je to potrebné, pozrite časť OBOJSTRANNÉ DVIERKA.

10.4 Priestorové požiadavky

Priestor potrebný pri otvorených dvierkach (obr. 10.4):

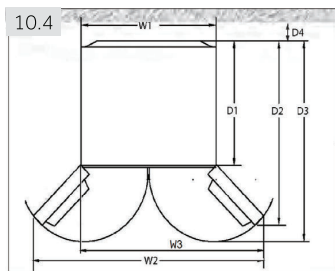

Model	Šírka v mm			Hĺbka v mm			Vzdialenosť ku stene v mm
	W1	W2	W3	D1	D2	D3	
A3FE743CPJ A3FE744CPJ A3FE744CSNJ A3FE744CGBJ	700	-	1198,5	600	1140	1322	100
HB20FPAAA HB17FPAAA HB20FGBAAA HB20FSNAAA	700	1188	-	600	887	966	100

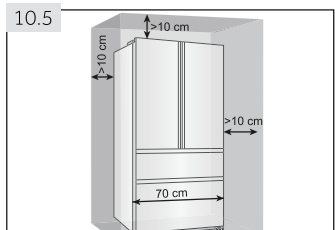

10.5 Ventiláčny systém

Pre dosiahnutie dostatočnej ventilácie a spotreby, je z dôvodu bezpečnosti potrebné dodržať požiadavky pre správne vetranie (obr. 10.5).

10.5 Umiestnenie spotrebiča

Spotrebič umiestnite na rovný a pevný povrch.

1. Nakloňte spotrebič jemne dozadu (obr. 10.5).
2. Nastavte nožičky na požadovanú úroveň.
3. Stabilitu spotrebiča skontrolujte tak, že striedavo udriete do protiláhlých strán. Mierne vychýlenie by malo byť rovnaké v oboch smeroch. V opačnom prípade by mohlo dôjsť k deformácii rámu; výsledkom môže byť netesniace zatváranie dvierok. Mierne naklonenie na zadnú stranu uľahčuje zatváranie dvierok.

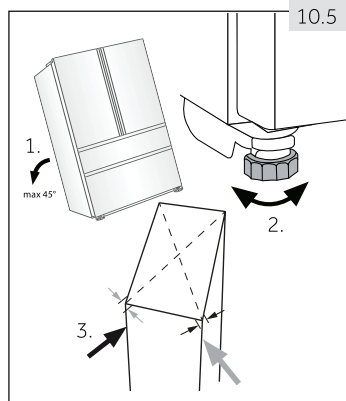

10.6 Jemné doladenie dvierok

Ak nie sú dvierka v jednej rovine, tento nesúlad je možné napraviť nasledujúcim spôsobom:

10.6.1 Použitie nastavovacích nožičiek

Otočte pätku v smere šípky (obr. 10.6-1) na zníženie alebo zvýšenie nožičiek.

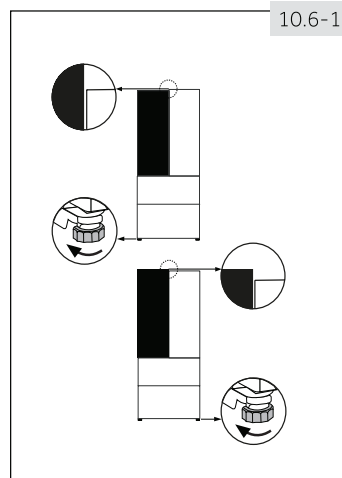

10.6.2 Použitie dištančnej vložky

- ▶ Otvorte horné dvierka a zdvihnite ich.
- ▶ Opatrne nasuňte dištančnú vložku (nájdete ju vo vrecku s príslušenstvom) na biely plastový kruh na strednom závесе ručne alebo pomocou nástrojov, ako sú napríklad kliešte (obr. 10.6-2). Dvierka nepoškrabte alebo na nich nespravte preliačiny.

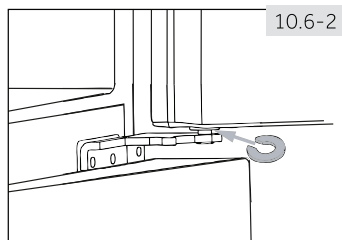

Poznámka: Vyrovnanie

Pri používaní chladničky v budúcnosti, môže jav nerovnomerných dvierok viesť k pokazeniu uložených potravín. Upravte ich podľa vyššie uvedeného spôsobu.

10.7

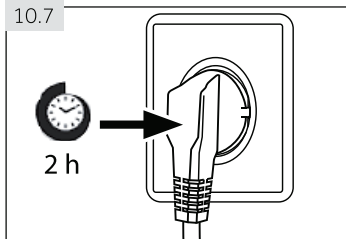

10.7 Čakacia doba

V kapsli kompresora je umiestnený bezúdržbový olej. Pri nakláňaní spotrebiča v priebehu prevozu by sa olej mohol dostať cez zatvorené potrubie. Počkajte najmenej 2 hodiny pred pripojením spotrebiča do elektrickej siete (obr. 10.7), aby sa mohol olej vrátiť do puzdra.

10.8 Elektrické pripojenie

Pred každým pripojením skontrolujte, či:

- ▶ zdroj energie, zásuvka a poistka zodpovedajú údajom na typovom štítku.
- ▶ je zásuvka uzemnená a nepoužívate predlžovací kábel ani viacnásobné zásuvky.
- ▶ sa zástrčka a zásuvka presne zhodujú.

Zástrčku pripojte do riadne nainštalovanej domácej zásuvky.



UPOZORNENIE!

Poškodený napájací kábel musí byť vymenený v zákazníckom servise, aby nedošlo k vzniku nebezpečenstva (pozrite si Záručný list).

Pri umiestňovaní spotrebiča sa uistite, či napájací kábel nie je zachytený alebo poškodený. Neumiestňujte viac prenosných zásuviek alebo prenosných napájacích zdrojov na zadnú stranu spotrebiča.



Dbajte na to, aby nedošlo ku vzniku požiaru zapálením horľavého materiálu.

10.9 Obrátenie dvierok

Skôr ako pripojíte spotrebič do elektrickej siete, mali by ste skontrolovať, či nie je potrebné premiestniť otváranie dvierok z pravej strany (pri dodaní) na ľavú v závislosti od miesta inštalácie spotrebiča.



UPOZORNENIE!

- ▶ Spotrebič je ťažký. Na obrátenie dvierok sú potrebné 2 osoby.
- ▶ Skôr ako sa pustíte do akejkoľvek činnosti, odpojte spotrebič od elektrickej siete.
- ▶ Nenakláňajte spotrebič pod uhlom väčším ako 45°, aby nedošlo k poškodeniu chladiaceho systému.

Kroky počas montáže (obr. 10.9):

1. Pripravte si potrebné náradie.
2. Odpojte spotrebič od elektrickej siete.
3. Odstráňte päť skrutiek, ktoré pripevňujú predný panel (1) a vyberte panel (2). Odstráňte malý kryt predného panela smerom zľava na pravú stranu.
4. Odpojte spojovací kábel.
5. Odstráňte kryt horného závesu (1) a odskrutkujte horný záves (tri skrutky) na pravej strane (2).
6. Opatrne zdvihnite uvoľnené dvierka chladničky z dolného závesu.
7. Otočte dvierka hore nohami, odskrutkujte kryt (1) a zarážku dvierok (2), ktorá sa uvoľní s posledným dielom (3).
8. Odstráňte spodný záves horných dvierok.
9. Vymeňte záslepky a skrutky po stranách.
10. Prehodte zarážku dvierok z aktuálnej strany na opačnú stranu.

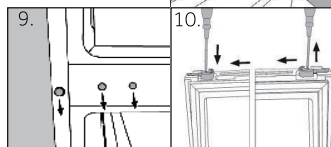
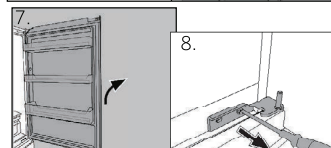
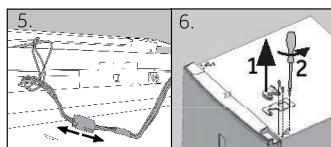
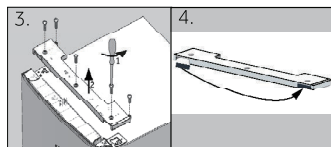
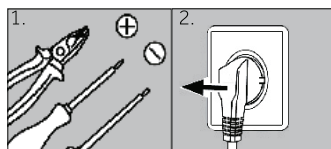

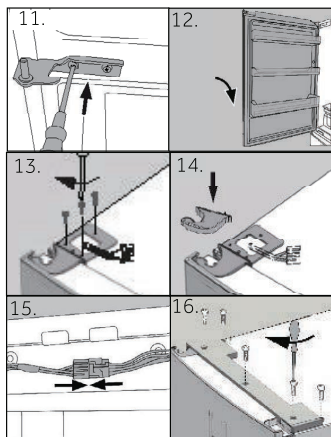

11. Vyberte nový spodný záves horných dvierok z obalu s príslušenstvom a priskrutkujte ho na ľavú stranu spotrebiča.
12. Opatrne zdvihnite horné dvierka a nasadte ich na spodný záves tak, aby čap zapadol do pántu.
13. Vyberte horný záves z obalu s príslušenstvom. Preložte pripájací kábel cez horný záves a pripevnite horný záves s tromi skrutkami na ľavej strane spotrebiča.
14. Nasadte kryt závesu (dodávaný v obale s príslušenstvom) na záves.
15. Zapojte spojovací kábel a vložte ho do otvoru.
16. Vráťte naspäť predný panel a pripevnite ho piatimi skrutkami. Po zmene závesu dvierok skontrolujte, či je tesnenie dvierok správne umiestnené na plášti a či sú všetky skrutky dostatočne dotiahnuté.

11.1 Informačný list podľa smernice EÚ č. 1060/2010

Obchodná značka	Haier			
Identifikačná značka modelu	A3FE743CPJ	A3FE744CPJ A3FE744CSNJ A3FE744CGBJ	HB20FPAAA HB20FSNAAA A3FE744CGBJ	HB17FPAAA
Kategória modelu	Chladnička-mraznička			
Trieda energetickej účinnosti	A++			
Ročná spotreba energie (kWh/rok) ¹⁾	300	310	316	305
Objem chladiaceho priestoru (l)	310	339	333	303
Objem mraziaceho priestoru (l) ****	121	121	121	121
Počet hviezdíček	✱***			
Teplota ďalších priestorov > 14 °C	Nepoužiteľné			
Beznámrazový systém	Áno			
Zabezpečenie pri výpadku prúdu (h)	16			
Mraziaca kapacita (kg/24 h)	14			
Klimatická trieda Spotrebič je určený pre použitie pri teplote okolitého prostredia medzi 10 °C a 43 °C.	SN/N/ST/T			
Vzduchom šírené emisie hluku (db(A) re 1 pW)	38			
Typ konštrukcie	Voľne stojaca			

¹⁾ na základe výsledkov 24 hodinovej normalizovanej skúšky. Skutočná spotreba energie bude závisieť od používania a umiestnenia spotrebiča.

11.2 Doplnkové technické údaje

Celkový objem brutto (l)	489	522	517	485
Čistý objem (l)	431	460	454	424
Napätie/Frekvencia	220 - 240 V~/50 Hz			
Spotreba (W)	120			
Vstupný prúd (A)	1,5			
Hlavná poisťka (A)	16			
Chladiaca kvapalina/množstvo	A3FE743CPJ/A3FE744CPJ/HB20FPAAA/A3FE744CSNJ/ A3FE744CGBJ/HB20FSNAAA/HB20FGBAAA/HB17FPAAA: R600a/62g			
Rozmery (v/š/h v mm)	675 x 700 x 1906	675 x 700 x 2006	675 x 700 x 2006	675 x 700 x 1906

11.3 Normy a smernice 

Tento výrobok vyhovuje požiadavkám všetkých príslušných smerníc ES vrátane súvisiacich harmonizovaných noriem, ktoré sú potrebné na to, aby mohol výrobok niesť označenie CE.

Odporúčame používať originálne náhradné diely a služby zákazníkeho servisu Haier.
Ak máte so spotrebičom nejaký problém, pozrite si prosím najskôr časť RIEŠENIE PROBLÉMOV.

Ak tam nenájdete riešenie, kontaktujte prosím

- ▶ miestneho predajcu alebo
- ▶ časť Service & Support na stránkach www.haier.com, kde môžete nájsť telefónne čísla a môžete aktivovať vašu servisnú požiadavku.

Skôr ako budete kontaktovať naše Servisné stredisko, skontrolujte či máte nižšie uvedené informácie.

Informácie nájdete na výrobnom štítku.

Model _____ Výrobné číslo _____

Skontrolujte taktiež Záručný list, ktorý je dodávaný spolu so spotrebičom pre prípad reklamácie.

Pre všeobecné obchodné otázky kontaktujte naše nižšie uvedené európske adresy.

Európske adresy Haier			
Štát *	Poštová adresa	Štát *	Poštová adresa
Taliansko	Haier Europe Trading SRL Via De Cristoforis, 12 21100 Verese TALIANSKO	Francúzsko	Haier France SAS 3-5 rue des Graviers 92200 Neuilly sur Seine FRANCÚZSKO
Španielsko Portugalsko	Haier Iberia SL Pg. García Faria, 49-51 08019 Barcelona ŠPANIELSKO	Belgicko-FR Belgicko-NL Holandsko Luxembursko	Haier Benelux SA Anderlecht Routě de Lennik 451 BELGICKO
Nemecko Rakúsko	Haier Deutschland GmbH Hewlett-Packard-Str. 4 D-61352 Bad Homburg NEMECKO	Poľsko Česko Maďarsko Grécko Rumunsko Rusko	Haier Poland Sp. zo.o. Al. Jerozolimskie 181B 02-222 Warszawa POLSKO
Spojené kráľovstvo	Haier Appliances UK Co.Ltd. One Crown Square Church Street East Woking, Surrey, GU21 6HR Veľká Británia		

* Viac informácií nájdete na www.haier.com

HB20XXX_SK_V02_082019

Haier