

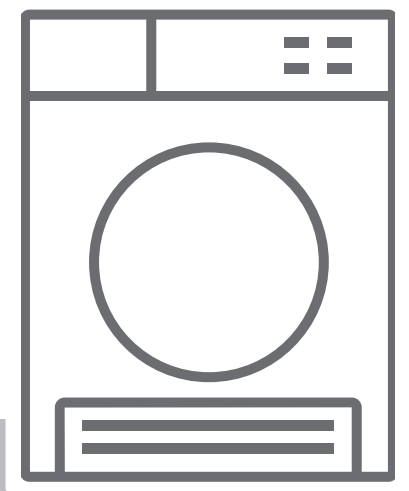

**CZ** Sušička prádla / Návod k obsluze









**RCD2071B**

## Děkujeme, že jste si vybrali tento výrobek.

Tento návod k obsluze obsahuje důležité bezpečnostní informace a pokyny pro provoz a údržbu Vašeho spotřebiče.

Před prvním použitím spotřebiče si prosím pozorně přečtete tento návod k obsluze a uschovejte jej na bezpečném místě pro případné použití v budoucnu.

Symbol	Titulek	Popis
	<b>VAROVÁNÍ</b>	Nebezpečí vážného zranění nebo smrti
	<b>NEBEZPEČÍ ÚRAZU ELEKTRICKÝM PROUDEM</b>	Nebezpečné napětí
	<b>POŽÁR</b>	Nebezpečí požáru
	<b>POZOR</b>	Nebezpečí úrazu nebo hmotné škody
	<b>DŮLEŽITÁ POZNÁMKA</b>	Informace o správném provozu systému
	Viz návod k obsluze.	
	Horký povrch	

# OBSAH

<b>1. BEZPEČNOSTNÍ POKYNY .....</b>	<b>3</b>
1.1. Elektrická bezpečnost.....	3
1.2. Bezpečnost dětí.....	4
1.3. Bezpečnost výrobku .....	5
1.4. Správné použití.....	6
1.5. Montáž nad pračku .....	7
<b>2. INSTALACE .....</b>	<b>9</b>
2.1. Demontáž sestavy pro bezpečnou přepravu .....	9
2.2. Připojení k odpadu (s volitelnou odtokovou hadicí).....	9
2.3. Nastavení nožek.....	10
2.4. Připojení k elektrické síti.....	10
2.5. Montáž pod linku .....	10
<b>3. PŘEHLED .....</b>	<b>10</b>
<b>4. PŘÍPRAVA PRÁDLA.....</b>	<b>11</b>
4.1. Třídění prádla pro sušení .....	11
4.2. Příprava prádla pro sušení .....	12
4.3. Kapacita sušičky.....	12
<b>5. POUŽITÍ SUŠIČKY .....</b>	<b>13</b>
5.1. Ovládací panel.....	13
5.1.1. Otočný volič pro výběr programu.....	13
5.1.2. Elektronický indikátor a další funkce .....	13
5.2. Tabulka programů a spotřeby .....	14
5.2.1. Doplnkové funkce .....	15
5.2.2. Spuštění programu .....	16
5.2.3. Pokrok programu .....	17
<b>6. ÚDRŽBA A ČIŠTĚNÍ .....</b>	<b>19</b>
6.1. Čištění filtru na textilní vlákna.....	19
6.2. Vypouštění zásobníku na vodu .....	19
6.3. Čištění výparníku.....	20
6.4. Čištění snímače vlhkosti.....	20
6.5. Čištění vnitřního povrchu plnicích dvířek.....	21
<b>7. TECHNICKÉ SPECIFIKACE .....</b>	<b>22</b>
<b>8. ŘEŠENÍ PROBLÉMŮ.....</b>	<b>23</b>

<b>9. AUTOMATICKÁ UPOZORNĚNÍ NA ZÁVADU A CO JE TŘEBA UDĚLAT .....</b>	<b>25</b>
<b>10. OCHRANA ŽIVOTNÍHO PROSTŘEDÍ A INFORMACE O BALENÍ .....</b>	<b>26</b>
10.1. Informace o balení .....	26
<b>11. POPIS ENERGETICKÉHO ŠTÍTKU A ÚSPORA ENERGIE.....</b>	<b>26</b>
11.1. Energetické označení .....	26
11.2. Energetická účinnost .....	27

## HLAVNÍ ZÁSADY

- Tento spotřebič mohou používat děti starší 8 let a osoby s omezenými tělesnými, smyslovými nebo mentálními schopnostmi anebo osoby bez příslušných znalostí a zkušeností, pokud jsou pod dozorem nebo byly poučeny o bezpečném užívání tohoto spotřebiče a chápou související nebezpečí. Děti si se spotřebičem nesmí hrát. Čištění a údržba nesmí být prováděny dětmi bez dohledu dospělé osoby.
- Tato sušička je určena pouze pro domácí a vnitřní použití. Záruka bude v případě komerčního použití neplatná.
- Použijte tento výrobek pouze pro prádlo se štítkem, který označuje, že je vhodné k sušení.
- Výrobce nenese odpovědnost za škody způsobené nesprávným použitím nebo přepravou.
- Nedovolte, podlahová krytina blokovala ventilační otvory.
- Instalace a opravy spotřebiče smí provádět pouze autorizovaný servis. Výrobce nenese odpovědnost za škody způsobené neoprávněnými opravami.

**!** **VAROVÁNÍ:** Nikdy nestříkejte nebo nelijte vodu do sušičky, abyste ji umyli! Existuje riziko úrazu elektrickým proudem!

- Mezi bočními a zadními stěnami výrobku nechte alespoň 3 cm prostoru. To platí i pro vrchní stěnu, pokud hodláte spotřebič umístit pod pracovní desku.
- Montáž / demontáž v případě instalace pod linku musí být provedena autorizovaným servisním technikem.
- Před instalací zkontrolujte, zda není výrobek poškozen. Nikdy neinstalujte ani neuvádějte do provozu poškozený výrobek.

- Nepouštějte do blízkosti sušičky domácí zvířata.
- Změkčovače tkanin nebo jiné výrobky musí být používány v souladu s pokyny výrobce.
- Vyjměte z kapes všechny předměty, jako jsou zapalovače a zápalky.
- Spotřebič nesmí být instalován za uzamykatelné dveře, posuvné dveře nebo dveře s panty na opačné straně než u bubnové sušičky, pokud brání úplnému otevření dvířek.

# 1. BEZPEČNOSTNÍ POKYNY

Tato část obsahuje bezpečnostní pokyny, která pomohou s ochranou před nebezpečím zranění osob nebo poškozením majetku. Nedodržení těchto pokynů má za následek ztrátu platnosti záruky.

## 1.1. Elektrická bezpečnost

- Spotřebič nesmí být napájen přes externí spínací zařízení, jako je časovač, nebo připojen k okruhu, který je pravidelně zapínán a vypínán.
- Nedotýkejte se elektrické zástrčky mokřýma rukama. Vždy zástrčku vytáhněte, abyste výrobek odpojili od elektrické sítě, jinak by mohlo dojít k úrazu elektrickým proudem.
- Připojte sušičku k uzemněné zásuvce chráněné pojistkou. Nechte si zemní spojení zapojit kvalifikovaným elektrikářem. Naše společnost nemůže být zodpovědná za škody nebo ztráty způsobené použitím sušičky bez uzemnění podle místních předpisů.
- Napětí a vhodná pojistka jsou uvedeny na výrobním štítku. **(Výrobní štítek, viz Přehled)**
- Hodnoty napětí a frekvence uvedené na výrobním štítku musí být shodné s hodnotami síťového napětí a frekvence ve Vaší domácnosti.
- Odpojte sušičku, pokud ji nepoužíváte delší dobu, a před instalací, údržbou, čištěním a opravou, v opačném případě by mohlo dojít k jejímu poškození.
- Zásuvka musí být po instalaci volně přístupná.

 Poškozený napájecí kabel / vadná zástrčka může způsobit požár nebo úraz elektrickým proudem. Pokud je kabel poškozený, musí být vyměněn pouze kvalifikovaným personálem.

 Abyste se vyhnuli riziku požáru nebo úrazu elektrickým proudem, nepoužívejte prodlužovací kabely, vícenásobné zásuvky ani adaptéry pro připojení sušičky k elektrické síti.

## **1.2. Bezpečnost dětí**

- Tento spotřebič nesmí používat osoby (včetně dětí) s omezenými tělesnými, smyslovými nebo mentálními schopnostmi anebo osoby bez příslušných znalostí a zkušeností, pokud nejsou pod dozorem anebo nebyly poučeny o užívání tohoto spotřebiče osobou, která odpovídá za jejich bezpečnost.
- Tento spotřebič mohou používat děti starší 8 let a osoby s omezenými tělesnými, smyslovými nebo mentálními schopnostmi anebo osoby bez příslušných znalostí a zkušeností, pokud jsou pod dozorem nebo byly poučeny o bezpečném užívání tohoto spotřebiče a chápou související nebezpečí. Děti si se spotřebičem nesmí hrát. Čištění a údržba nesmí být prováděny dětmi bez dohledu dospělé osoby.
- Nenechávejte děti bez dozoru v blízkosti spotřebiče.
- Děti by mohly ve spotřebiči uvíznout, což by vedlo k riziku smrti.
- Nedovolte dětem, aby se dotýkaly skleněných dvířek, když je spotřebič v provozu. Povrch se stává extrémně horkým a může způsobit popálení kůže.
- Uchovávejte obalový materiál mimo dosah dětí.
- Otrava a podráždění se mohou objevit v případě,



že se prací a čisticí prostředky konzumují nebo přicházejí do styku s kůží a očima.

- Uchovávejte čisticí prostředky mimo dosah dětí. Elektrické výrobky jsou pro děti nebezpečné.
- Držte děti mimo dosah výrobku, když je v provozu.
- Aby děti nemohly přerušit cyklus sušičky, můžete použít dětskou pojistku, vyhnete se tak změnám ve spuštěném programu.
- Nedovolte dětem, aby si sedaly na spotřebič nebo lezly dovnitř spotřebiče.

### 1.3. Bezpečnost výrobku

 **Kvůli nebezpečí požáru nesmí být v sušičce NIKDY sušeno následující prádlo a výrobky:**

- V sušičce nesušte nevyprané prádlo.
- Prádlo, která bylo znečištěno látkami, jako je kuchyňský olej, aceton, alkohol, benzín, petrolej, odstraňovač skvrn, terpentýn, vosk a odstraňovač vosku, je třeba před sušením v sušičce vyprat v horké vodě s množstvím mycího prostředku navíc.
- Utěrky a rohože obsahující zbytky hořlavých čisticích prostředků nebo acetonu, plynu, petroleje, odstraňovače skvrn, terpentýnu, svíčky, vosku, odstraňovače vosku nebo chemikálií.
- Prádlo se zbytky spreje na vlasy, odlakovače a podobných látek.
- Prádlo na která byly použity průmyslové čisticí chemikálie (například chemické čištění).
- Prádlo s obsahem pěny, gumy nebo gumových částí. Patří sem pěnová guma (latexová pěna), koupací čepice, voděodolný textil, oblečení nebo polštáře s gumovou podporou nebo položky z gumové pěny.
- Položky s výplní a poškozené předměty (polštáře nebo bundy). Pěna uvolňující se z těchto předmětů

se během sušení může vznítit.

- Provoz sušičky v prostředí, kde se vyskytuje prach z uhlí nebo mouky, může způsobit výbuch.

**⚠ UPOZORNĚNÍ:** Spodní prádlo, která obsahuje kovovou výztuž, se nesmí sušit v sušičce. Sušička se může poškodit, pokud se kovové výztuhy při sušení uvolní nebo zlomí.

#### 1.4. Správné použití

**⚠ UPOZORNĚNÍ:** Spotřebič nikdy před dokončením sušicího programu. Pokud musíte spotřebič zastavit, prádlo rychle vyjměte a rozložte je tak, aby vychladlo.

**⚠ UPOZORNĚNÍ:** „Ujistěte se, že se do sušičky nedostanou domácí zvířata Před použitím se podívejte dovnitř sušičky.“

**⚠ UPOZORNĚNÍ:** V sušičce může dojít k přehřátí prádla, pokud program zastavíte nebo pokud dojde k výpadku proudu během chodu sušičky. Tato koncentrace tepla může způsobit samovznícení, proto vždy spusťte program Refresh, abyste prádlo ochladili, nebo veškeré prádlo ze sušičky vyjměte a pověste, aby vychladlo.

- Sušičku používejte pouze pro sušení prádla v domácnosti a pro sušení tkanin, která jsou označené jako vhodné k sušení. Všechny ostatní druhy použití jsou mimo rozsah zamýšleného použití a jsou zakázány.
- Záruka bude v případě komerčního použití neplatná.
- Tento spotřebič je určen k použití pouze v domácnostech a měl by být umístěn na rovný a stabilní povrch.

- Nesedějte si na dvířka sušičky ani se o ně neopírejte. Mohlo by dojít k převrácení sušičky.
- Pro udržení teploty, která nepoškodí prádlo (např. zabránění vznícení prádla), se po zahřívání spustí proces chlazení. Poté se program ukončí. Na konci programu prádlo vždy neprodleně vyjměte.

 **UPOZORNĚNÍ:** Nikdy nepoužívejte sušičku bez filtru na textilní vlákna nebo s poškozeným filtrem.

- Filtry na textilní vlákna musí být čišťeny **po každém použití**, jak je uvedeno v části **Čištění filtru na textilní vlákna**.
- Po mokrém čištění je třeba filtry na textilní vlákna vysušit. Vlhké filtry mohou během sušení způsobit poruchu.
- Nesmí docházet ke hromadění kolem bubnu sušičky (nevztahuje se na spotřebiče, která obsahují být odvětrány do exteriéru budovy).

 **DŮLEŽITÁ POZNÁMKA:** Mezeru mezi sušičkou a podlahou nesnižujte materiály, jako jsou koberce, desky či podložky, v opačném případě nebude k sušičce zajištěn dostatečný příjem vzduchu.

- Maximální kapacita je 8 kilogramů (suché prádlo).
- Neumísťujte sušičku do místností, kde hrozí nebezpečí zamrznutí. Teploty pod bodem mrazu negativně ovlivňují výkon sušičky. Kondenzovaná voda, která zamrazí čerpadlo a hadici, může způsobit poškození.

## 1.5. Montáž nad pračku

 **UPOZORNĚNÍ:** Na sušičku nelze umístit pračku. Při instalaci sušičky nad pračkou dodržujte následující upozornění.

**⚠ UPOZORNĚNÍ:** Sušičku lze umístit pouze na pračky, která obsahují stejnou nebo větší kapacitu.

- Aby bylo možné sušičku, která je umístěna na pračce, používat, musí být mezi oběma výrobky upevňovací sada. Upevňovací sada musí být připevněna autorizovaným servisním pracovníkem.
- Když je sušička umístěna na pračku, celková hmotnost těchto výrobků může dosáhnout téměř 150 kilogramů (plně naložených). Umístěte spotřebiče na pevnou podlahu, která obsahuje dostatečnou nosnost!

Instalační tabulka pro pračku a sušičku						
Sušička (Hloubka)	Pračka					
	37 cm	42 cm	53 cm	56 cm	59 cm	85 cm
56 cm	X	X	✓	✓	✓	✓
61 cm	X	X	X	✓	✓	✓

(Podrobnější informace naleznete v části 7. Technické specifikace)

**CE prohlášení o shodě**

### Likvidace vysloužilého výrobku

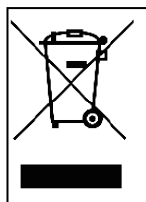

Tento výrobek splňuje směrnici EU OEEZ (2013/19/EU). Tento výrobek je opatřen symbolem pro třídění platným pro elektrický a elektronický odpad (OEEZ).

Tento symbol, který se nachází na výrobku nebo na informačním štítku, znamená, že tento výrobek nesmí být po skončení své životnosti likvidován společně s jiným domovním odpadem. Aby nedošlo k potenciálnímu poškození životního prostředí nebo lidského zdraví způsobenému nekontrolovanou likvidací odpadu, tento výrobek odděleně od ostatních druhů odpadu. Odevzdejte vysloužilý výrobek ve sběrně elektrocentrály,

která zajistí jeho ekologickou recyklaci a umožní opětovné využití hmotných zdrojů. o tom, jak a kde můžete výrobek předat k bezpečné ekologické recyklaci. Tento výrobek nelze směřovat s jinými komerčními odpady pro recyklaci.

## 2. INSTALACE

- Předtím, než zavoláte nejbližší autorizovaný servis pro instalaci sušičky, ujistěte se, že elektrická instalace a odtok vody jsou vhodné pro připojení tohoto spotřebiče a odpovídají požadavkům uvedeným v tomto návodu k obsluze. Jestliže nejsou vhodné, obraťte se na kvalifikovaného elektrikáře a instalátéra pro provedení nezbytných opatření.
- Příprava místa pro umístění sušičky, připojení k elektrické síti a montáž odtoku vody jsou odpovědností zákazníka. Před instalací zkontrolujte, zda není sušička poškozená. Pokud je sušička poškozená, neinstalujte ji. Poškozené produkty mohou ohrozit Vaše zdraví.
- Umístěte sušičku na stabilní a rovný povrch.
- Sušičku používejte v dobře větraném a bezprašném prostředí.
- Mezeru mezi sušičkou a podlahou **nesnižujte** materiály, jako jsou koberce, dřevo nebo panely.
- **Nezakrývejte ventilační mřížky**, která se nacházejí na podstavci sušičky.
- V místnosti, se nachází sušička, nesmějí být uzamykatelné, posuvné dveře nebo dveře s panty na opačné straně než u bubnové sušičky, které by mohly blokovat plné otevření plnicích dvířek sušičky.
- Po instalaci sušičky ji ponechte na stejném místě, kde bylo vytvořeno její připojení. Při instalaci sušičky se ujistěte, že její zadní stěna se ničeho nedotýká (kohoutek, zásuvka atd.).
- Provozní teplota sušičky je od +5 °C do +35 °C. Při provozu mimo tento teplotní rozsah bude výkon sušičky negativně ovlivněn a může dojít k poškození výrobku.
- Buďte opatrní při přepravě produktu, protože je těžký. Vždy používejte ochranné rukavice.
- Vždy instalujte sušičku ke stěně.
- Zadní povrch sušičky musí být umístěn oproti zdi.
- Pokud je sušička umístěna na stabilním povrchu, použijte vodováhu, abyste zkontrolovali, zda je plně stabilní. Pokud tomu tak není, upravte nožky tak, aby sušička byla zcela stabilní.

Tento postup opakujte při každém přemístění sušičky.

- Neumísťujte sušičku na napájecí kabel.

### 2.1. Demontáž sestavy pro bezpečnou přepravu

- Otevřete plnicí dvířka.
- Uvnitř bubnu je nylonový sáček, který obsahuje kusy polystyrenu. Uchopte jej.
- Vytáhněte nylon směrem k sobě a vyjměte sestavu pro bezpečnou přepravu.
- Ujistěte se, že žádná část sestavy pro bezpečnou přepravu nezůstala uvnitř bubnu.

### 2.2. Připojení k odpadu (s volitelnou odtokovou hadicí)

U výrobků vybavených kondenzační jednotkou se voda během cyklu sušení hromadí v zásobníku na vodu. Nahromaděnou vodu musíte vypustit **po každém cyklu sušení**. Namísto pravidelného vylévání vody ze zásobníku můžete vodu vypustit přímo do odtoku přes odtokovou hadici, která se dodává se spotřebičem. Připojení odtokové hadice:

1. Vytáhněte a vyjměte konec hadice ze zadní části sušičky. K odstranění hadice nepoužívejte žádné nástroje.
2. Připojte jeden konec odtokové hadice dodávané se sušičkou do přípojného bodu, ze kterého jste v předchozím kroku vyjmuli hadici.
3. Připojte druhý konec odtokové hadice přímo do odpadu nebo do umyvadla.

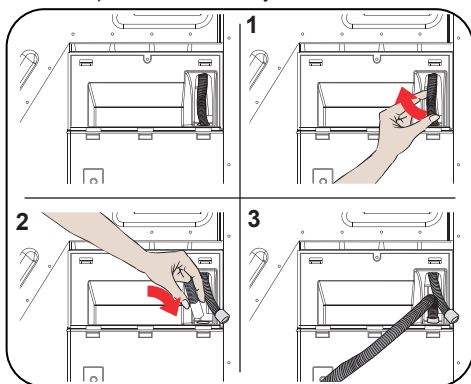

**⚠ UPOZORNĚNÍ:** Hadice musí být připojena tak, aby se nemohla uvolnit. Pokud se hadice během vypouštění na vodu odpojí, mohlo by dojít k vytopení domu.

**DŮLEŽITÁ POZNÁMKA:** Odtokovou hadici připojte do výšky maxiobsahujelně 80 cm.

**DŮLEŽITÁ POZNÁMKA:** Ujistěte se, že hadice odtoku na vodu není ohnutá ani vklíněná mezi odtokem a spotřebičem.

### 2.3. Nastavení nožek

- Aby sušička pracovala s menším hlukem a vibracemi, musí být stabilní a vyvážená na nožkách. Upravte nožky tak, abyste zajistili vyváženost produktu.
- Otáčejte nožky doleva nebo doprava, dokud se sušička nedostane do vodorovné polohy.

**DŮLEŽITÁ POZNÁMKA:** Nikdy nastavitelné nožky neodstraňujte.

### 2.4. Připojení k elektrické síti

**UPOZORNĚNÍ:** Existuje riziko úrazu elektrickým proudem.

- Vaše sušička je nastavena na 220 - 240 V a 50 Hz.
- Napájecí kabel sušičky je vybaven speciálním konektorem. Tento konektor musí být připojen k uzemněné zásuvce chráněné pojistkou 16 A, jak je uvedeno na výrobním štítku. Pojistka pro zkratovou ochranu elektrického vedení, kde je připojena zásuvka, musí být také 16 A. Pokud takovou zásuvku nebo pojistku nemáte, obraťte se na kvalifikovaného elektrikáře.
- Naše společnost nenese odpovědnost za škody způsobené používáním spotřebiče bez zemnění.

**DŮLEŽITÁ POZNÁMKA:** Provoz spotřebiče při nízkém napětí zkrátí jeho životnost a sníží výkon.

### 2.5. Montáž pod linku

- Mezi bočními a zadními stěnami výrobku nechte alespoň 3 cm prostoru. To platí i pro vrchní stěnu, pokud hodláte spotřebič instalovat pod linku.
- Montáž / demontáž v případě instalace pod linku musí být provedena autorizovaným servisním technikem.

## 3. PŘEHLED

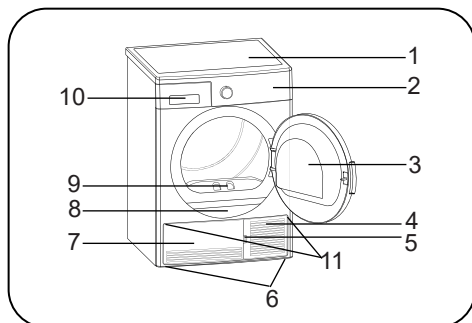

















1. Horní zásobník
2. Ovládací panel
3. Dvířka
4. Otvor pro podstavec
5. Podstavec
6. Nastavitelné nožky
7. Kryt podstavce
8. Výrobní štítek
9. Filtr na textilní vlákna
10. Kryt zásuvky
11. Ventilační mřížky

## 4. PŘÍPRAVA PRÁDLA

### 4.1. Třídění prádla pro sušení

Vždy dodržujte pokyny uvedené na etiketách oděvu. Sušte pouze prádlo s etiketou informující o tom, že je vhodné pro sušení v sušičce.

- Nepoužívejte sušičku s množstvím a typy prádla, která nejsou uvedeny v části 4.3. Kapacita sušičky.

 Vhodné pro sušení v sušičce	 Není třeba žehlit	 Citlivé/jemné sušení	 Není vhodné pro sušení v sušičce
 Nesušit	 Chemicky nečistit	 Při jakékoliv teplotě	 Při vysokých teplotách
 Při středních teplotách	 Při nízkých teplotách	 Bez ohřívání	 Sušit zavěšené
 Sušit rozložené	 Sušit mokré zavěšené	 Sušit rozložené ve stínu	 Vhodné pro chemické čištění

Nesušte tenké, vícevrstvé nebo tlusté tkaniny dohromady, protože schnou při různých stupních. Z tohoto důvodu společně sušte oblečení, která obsahuje stejnou strukturu a typ tkaniny. Takto dosáhnete rovnoměrného sušení. Pokud máte dojem, že je prádlo stále vlhké, můžete si zvolit časový program pro další sušení.

Sušte prosím velké věci (jako peřiny) a malé zvlášť, abyste neměli prádlo vlhké.

**🚫 DŮLEŽITÁ POZNÁMKA:** Viněné, hedvábné oděvy, jemné a hodnotné látky, vzduchotěsné kusy a tylové závěsy nejsou vhodné pro strojní sušení.

#### 4.2. Příprava prádla pro sušení

**🔥 Nebezpečí výbuchu a požáru!**

Odstraňte z kapes všechny předměty, jako jsou zapalovače a zápalky.

**⚠️ UPOZORNĚNÍ:** Buben sušičky a tkaniny se mohou poškodit.

- Prádlo po praní může být vzájemně zamotané. Oddělte jednotlivé položky prádla před jejich vložením do sušičky.
- Odstraňte všechny předměty z kapes a proveďte následující:
- Zavažte k sobě textilní pásky, šňůry od zástěr apod. nebo použijte vak na prádlo.
- Zapněte zipy, spony a spojovací prvky, a knoflíky u povlečení.
- Chcete-li dosáhnout co nejlepšího výsledku sušení, třídte prádlo podle typu látky a programu sušení.
- Odstraňte spony a ostatní kovové části oděvu.
- Tkaniny, jako jsou trička a pletené oděvy, **se obvykle při prvním sušení srazí**. Použijte ochranný program.
- **Nepřesuujte syntetické materiály. Mohlo by dojít k pomačkání prádla.**
- Při praní prádla, které chcete poté usušit, upravte množství aviváže podle údajů výrobce pračky.

#### 4.3. Kapacita sušičky

Postupujte podle pokynů v části „Tabulka programů a spotřeby“: **(Viz: 5.2 Tabulka programů a spotřeby)**. Nevkládejte větší množství prádla, než je hodnota kapacity uvedená v tabulce.



**🚫 DŮLEŽITÁ POZNÁMKA:** Nedoporučuje se vkládat do sušičky množství prádla přesahující hodnotu uvedenou na obrázku. Pokud je spotřebič přetížen, výkon sušení se sníží. Kromě toho může dojít k poškození sušičky a prádla.

Prádlo	Hmotnost suchého prádla (g)
Ložní povlečení (dvojitě)	725
Povlečení polštáře	240
Osušky	700
Ručníky	225
Košile	190
Bavlněná košile	200
Džíny	650
Plátěné kalhoty	400
Trička	120



## 5. POUŽITÍ SUŠIČKY

### 5.1. Ovládací panel

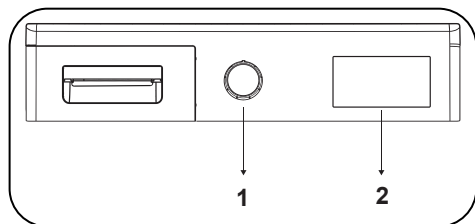

1. Otočný volič pro výběr programu
2. Elektronický indikátor a další funkce

#### 5.1.1. Otočný volič pro výběr programu

Pomocí otočného voliče pro výběr programu vyberte požadovaný program sušení.

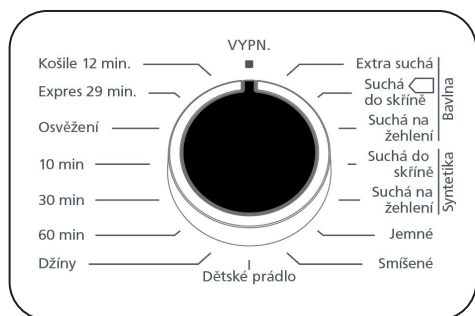

### 5.1.2. Elektronický indikátor a další funkce

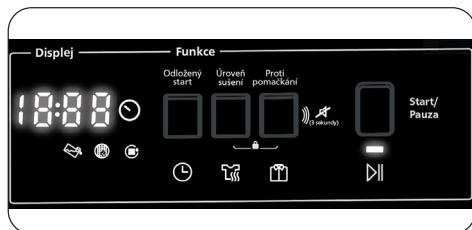

#### Symbole na displeji:

Indikátor upozornění na vodní nádržku	
Indikátor upozornění na čištění filtru na textilní vlákna	
Indikátor upozornění na čištění kondenzátoru	

## 5.2. Tabulka programů a spotřeby

Stisknutím tlačítka Start/pauza spustíte program. Kontrolka Start/pauza indikuje, že byl program spuštěn, a rozsvítí se kontrolka sušení.

Program	Zátěž (kg)	Rychlost otáček v pračce	Přibližné množství zbyvajících vlhkosti	Časované sušení (minuty)
Bavlna extra	7	1000	60%	128
Bavlna do skříně	7	1000	60%	125
Bavlna k žehlení	7	1000	60%	95
Syntetika do skříně	3,5	800	40%	44
Syntetika k žehlení	3,5	800	40%	35
Jemné	2	600	50%	39
Mix	4	1000	60%	82
Dětské	3	1000	60%	60
Džíny	4	1000	60%	83
60 min	-	-	-	60
30 min	-	-	-	30
10 min	-	-	-	10
Osvěžení	-	-	-	10
Rychlé 29'	2	1200	50%	29
Košile 12'	0.5	1200	50%	12

Hodnoty spotřeby energie				
Program	Zátěž (kg)	Rychlost otáček v pračce	Přibližné množství zbyvajících vlhkosti	Hodnoty spotřeby energie (kWh)
Bavlna do skříně	7	1000	60%	4.18
Bavlna na žehlení	7	1000	60%	3.40
Syntetika do skříně	3,5	800	40%	1.42
Spotřeba energie v režimu „vypnuto“ P <sub>o</sub> (W)				0.5
Spotřeba energie v režimu „zapnuto“ P <sub>L</sub> (W)				1.0

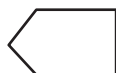

Program „Bavlna do skříně“ používaný při plném a částečném zatížení je standardní sušící program, pro který platí příslušné informace na etiketě a informačním listu. Tento program je energeticky nejúčinnější program pro sušení normálního vlhkého bavlněného prádla.

\*Standardní program energetického štítku (EN 61121: 2013)

Všechny hodnoty v tabulce byly stanoveny v souladu s normou EN 61121: 2013. Hodnoty spotřeby se mohou lišit od hodnot v tabulce v závislosti na typu tkaniny, způsobu ždímání, okolních podmínkách a změnách v napětí.

## 5.2.1. Doplňkové funkce

Tabulka, která shrnuje možnosti, která lze vybrat v programech, je uvedena níže.

Možnost	Popis
Úroveň sušení	Vlhkost získaná po sušení může být zvýšena o 3 úrovně. Tímto způsobem lze vybrat požadovanou úroveň suchosti. Úrovně, která lze vybrat jiné než standardní nastavení: 1, 2, 3. Po výběru se rozsvítí kontrolka příslušné úrovně sušení.
Proti pomačkání	Pokud vyberete možnost „Proti pomačkání“ a neotevřete dvířka sušičky na konci programu, 1 hodina fáze ochrany proti záhybům se prodlouží na 2 hodiny. Po výběru možnosti „Proti pomačkání“ uslyšíte zvukové upozornění. Pro zrušení této možnosti stiskněte stejné tlačítko ještě jednou. Pokud v průběhu fáze ochrany proti záhybům otevřete dvířka spotřebiče nebo stiskněte tlačítko Start/pauza, tato fáze bude zrušena.
Odložený start	Dobu spuštění programu můžete odložit zvolením volby 1 až 23 hodin. Požadovaný čas odložení můžete aktivovat stisknutím tlačítka Start/pauza. Po uplynutí času se zvolený program automaticky spustí. Během doby odložení lze volby kompatibilní s programem aktivovat/deaktivovat. Podržení tlačítka Odložit start změní čas odložení opakovaně.
Zrušení zvukového upozornění	Sušička vydá zvukovou výstrahu při otočení voliče pro výběr programu, stisknutí tlačítka a po skončení programu. Pro zrušení zvukového upozornění stiskněte a podržte tlačítko „Jemné“ po dobu 3 sekund. Po stisknutí tlačítka uslyšíte zvukové upozornění, že je tato volba zrušena.
Časované sušení	Pokud je otočný volič v poloze programu Časované sušení, volba může být zvolena stisknutím tlačítka Časované sušení a program se spustí stisknutím tlačítka Start/pauza. Podržením tlačítka Časované sušení změníte dobu.
Dětská pojistka	K dispozici je možnost dětské pojistky, aby se zabránilo změnám v programu při stisknutí tlačítek v průběhu programu. Chcete-li aktivovat dětskou pojistku, stiskněte současně tlačítka „Odložit Start“ a „Jemné“ a podržte je 3 sekundy. Pokud je aktivní dětská pojistka, budou všechna tlačítka deaktivována. Dětská pojistka bude automaticky deaktivována na konci programu. Při aktivaci/deaktivaci dětské pojistky se na displeji po dobu 2 sekund zobrazí "CL" a poté zmizí; a zazní zvukové upozornění. Upozornění: Když je výrobek spuštěn nebo dětská pojistka aktivní, otočíte-li volič pro výběr programu, uslyšíte zvukovou výstrahu a na displeji po dobu 2 sekund zobrazí "CL" a poté zmizí. Dokonce i když nastavíte otočný volič programu na jiný program, předchozí program bude pokračovat. Chcete-li vybrat nový program, musíte dětskou pojistku deaktivovat a potom nastavit otočný volič pro výběr programu na pozici "Vypnuto". Poté můžete zvolit a spustit požadovaný program.

## 5.2.2. Spuštění programu

Kontrolka Start/pauza bude blikat během volby programu. Stisknutím tlačítka Start/pauza program spustíte. Kontrolka Start/pauza indikuje, že byl program spuštěn a kontrolka se rozsvítí.

Program	Popis
Bavlna extra	Tento program suší tlusté a vícevrstvé tkaniny, jako jsou například bavlněné ručníky, povlečení, polštáře, župany, při vysoké teplotě, která Vám umožní umístit je do skříně.
Bavlna do skříně	Tento program suší bavlněné pyžama, spodní prádlo, ubrusy atd. a umožní Vám je poté umístit do skříně.
Bavlna k žehlení	Tento program suší bavlněné prádlo a připravuje jej na žehlení. Prádlo vyjmuté ze sušičky bude vlhké.
Syntetika do skříně	Tento program suší syntetické materiály, jako jsou košile, trička, blůzy, při nižší teplotě v porovnání s programem na bavlnu, a umožní Vám prádlo poté umístit do skříně.
Syntetika k žehlení	Tento program suší syntetické materiály, jako jsou košile, trička, halenky, při nižší teplotě než program na bavlny, a připravuje prádlo na žehlení. Prádlo vyjmuté ze sušičky bude vlhké.
Jemné	Tento program suší tenké prádlo jako košile, halenky a hedvábné oděvy při nízké teplotě, aby bylo připraveno k okamžitému nošení.
Mix	Tento program suší smíšené oděvy bavlněné a syntetické, které se nezabarví, aby byly připravené k okamžitému nošení.
Dětské	Tento program suší jemné dětské oblečení při nízké teplotě, aby bylo připraveno k okamžitému nošení.
Džíny	Tento program slouží k sušení džínů.
Čas Sušení	Chcete-li dosáhnout požadované úrovně sušení při nízké teplotě, můžete použít časové programy od 10 do 180 min. Bez ohledu na úroveň sušení se program zastaví v požadovaném čase.
Osvěžení	Tento program poskytuje ventilaci po dobu 10 minut bez použití tepla, které pomáhá osvěžit vaše oblečení.
Rychlé 29'	2 kg bavlněných košilí, které byly v pračce prány vysokou rychlostí, budou suché za 29 minut.
Košile 12'	2 až 3 košile budou připraveny k žehlení za 12 minut.
Express 29 min.	2 kg bavlněných košilí, která byla v pračce prány vysokou rychlostí, budou suché za 29 minut.
Košile 12 min.	2 až 3 košile budou připraveny k žehlení za 12 minut.

 **DŮLEŽITÁ POZNÁMKA:** Během programu neotevírejte plnicí dvířka. Pokud musíte dvířka otevřít, nenechávejte je otevřená příliš dlouho.

### 5.2.3. Pokrok programu

#### Během programu

Pokud otevřete dvířka při spuštěném programu, sušička se přepne do pohotovostního režimu. Po zavření dvířek stiskněte tlačítko Start/pauza a pokračujte v programu.

Během programu neotevírejte plnicí dvířka. Pokud musíte dvířka otevřít, nenechávejte je otevřená příliš dlouho.

#### Konec programu

Po skončení programu se rozsvítí varovné kontrolky Start/pauza, hladina zásobníku na vodu, čištění filtru a čištění kondenzátoru. Navíc bude na konci programu vydáno zvukové upozornění. Prádlo můžete vyjmout, aby byla sušička připravena na novou várku.

 **DŮLEŽITÁ POZNÁMKA:** Po každém programu vyčistěte filtr. Po každém programu vyprázdněte nádržku na vodu.

 **DŮLEŽITÁ POZNÁMKA:** Pokud po ukončení programu prádlo nevyjmete, automaticky se aktivuje 1 hodina fáze Anti Crease. Tento program rotuje buben v pravidelných intervalech, aby se předešlo zmačkání prádla.

### 5.3. Informace o osvětlení v bubnu

- Tento spotřebič je vybaven světlem LED, které se nachází v bubnu. Dioda LED se rozsvítí automaticky, jakmile otevřete dvířka. A po chvíli automaticky zhasne.
- Uživatel nemůže samostatně nastavovat rozsvícení nebo zhasnutí světla.
- Nepokoušejte se samostatně vyměnit nebo upravit osvětlení.

PROGRAMY	MOŽNOSTI				
	Doba sušení	Konec cyklu Zrušení zvukového upozornění	Dětská pojistka	Jemné sušení	Proti pomačkání
Bavlna extra	✓	✓	✓	✓	✓
Bavlna do skříně	✓	✓	✓	✓	✓
Bavlna k žehlení	✓	✓	✓	✓	✓
Syntetika do skříně	✓	✓	✓	✓	✓
Syntetika k žehlení	✓	✓	✓	✓	✓
Jemné	✓	✓	✓	X	✓
Mix	✓	✓	✓	✓	✓
Dětské	✓	✓	✓	✓	✓
Džíny	✓	✓	✓	✓	✓
60 min	✓	✓	✓	X	✓
30 min	✓	✓	✓	X	✓
10 min	✓	✓	✓	X	✓
Osvěžení	✓	✓	✓	X	✓
Rychlé 29'	✓	✓	✓	X	✓
Košile 12'	✓	✓	✓	X	✓
X	Nelze zvolit				
✓	Lze zvolit				

**!** **POZOR:** Možnosti „Delicate“ a „Drying Level“ nelze vybrat současně v žádném programu.

## 6. ÚDRŽBA A ČIŠTĚNÍ

**🚫 DŮLEŽITÁ POZNÁMKA:** Nepoužívejte průmyslové chemikálie k čištění sušičky. Nepoužívejte sušičku, která byla vyčištěna průmyslovými chemikáliemi.

### 6.1. Čištění filtru na textilní vlákna

**🚫 DŮLEŽITÁ POZNÁMKA:** PO KAŽDÉM PROGRAMU NEZAPOMĚŇTE VYČISTIT FILTR.

Postup vyčištění filtru na textilní vlákna:

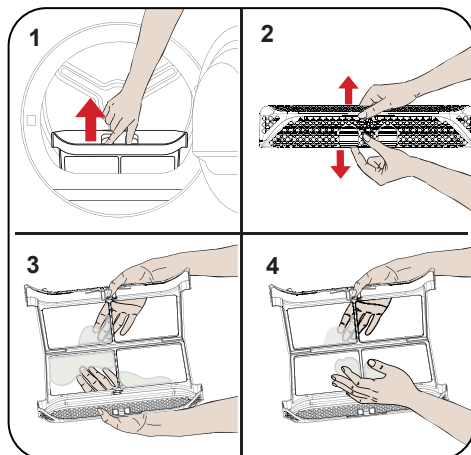

1. Otevřete plnicí dvířka.
2. Tahem filtr na textilní vlákna vyjměte.
3. Rukou nebo měkkým hadříkem.
4. Vložte filtr zpět na místo a zavřete dvířka.

Po použití sušičky po určitou dobu, pokud narazíte na vrstvu, která způsobí překážku na povrchu filtru, vyčistěte filtr teplou vodou.

Filtr důkladně osušte a znovu namontujte.

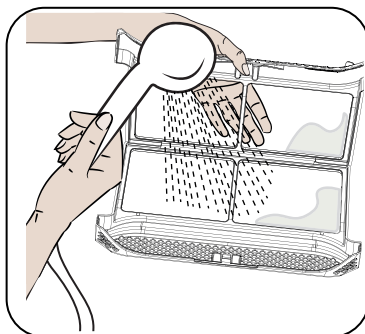

### 6.2. Vypouštění zásobníku na vodu

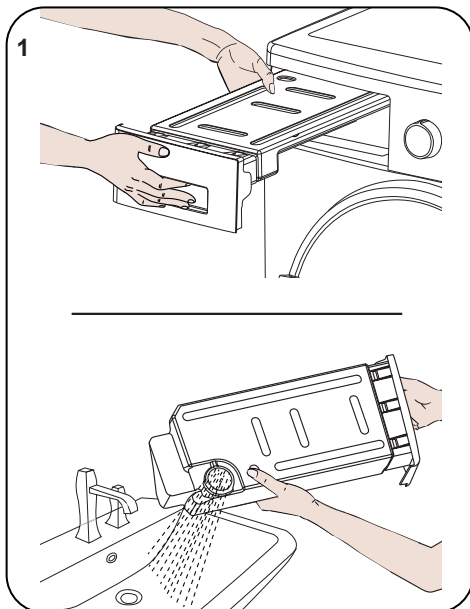

1. Vytáhněte kryt zásuvky a opatrně vyjměte nádržku.
2. Vylijte z nádržky nahromaděnou vodu.
3. Pokud jsou na krytu nádržky nahromaděná vlákna, vyčistěte jej vodou.
4. Vraťte zásobník na vodu zpět na místo.

**🚫 DŮLEŽITÁ POZNÁMKA:** Nikdy nevyjímajte zásobník na vodu, když je program spuštěný. Voda vysrážená v nádržce není vhodná pro lidskou spotřebu.

**🔊 DŮLEŽITÁ POZNÁMKA:** PO KAŽDÉM PROGRAMU NEZAPOMĚŇTE ZÁSOBNÍK NA VODU VYČISTIT.

### 6.3. Čištění výparníku

**🔊 DŮLEŽITÁ POZNÁMKA:** Pokud vidíte varování "Čištění kondenzátoru", vyčistěte kondenzátor.

**🔊 DŮLEŽITÁ POZNÁMKA:** I KDYŽ KONTROLKA "UPOZORNĚNÍ NA ČIŠTĚNÍ KONDENZÁTORU" NESVÍTÍ: ČIŠTĚTE KONDENZÁTOR PO KAŽDÝCH 30 PROCĚSECH SUŠENÍ NEBO JEDNOU ZA MĚSÍC.

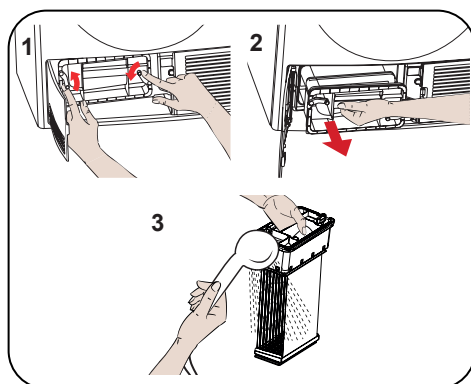

Pokud je proces sušení dokončen, otevřete plnicí dvířka a počkejte, až vychladne.

1. Otevřete podstavec a uvolněte 2 zámky krytu kondenzátoru.
2. Uchopte kondenzátor za plastovou část a vytáhněte jej.
3. Očistěte jej sprchovou hlavicí a počkejte, až uschne.
4. Zcela zasuňte kondenzátor do přihrádky a zajistěte oba zámky.
5. Zavřete kryt podstavce.

### 6.4. Čištění snímače vlhkosti

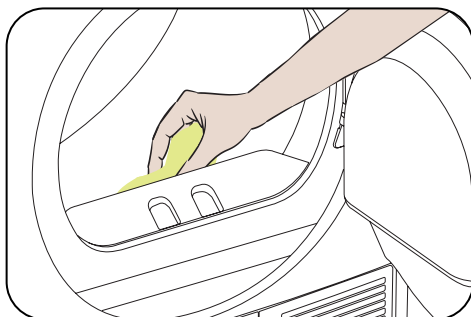

Uvnitř spotřebiče jsou čidla vlhkosti, která zjišťují, zda je prádlo suché nebo ne.

Pro vyčištění snímačů:

1. Otevřete plnicí dvířka.
2. Pokud je spotřebič v důsledku sušení stále horký, počkejte, až vychladne.
3. Pomocí měkké utěrky namočené v octu otřete kovové povrchy snímače a vysušte je.

**🔊 DŮLEŽITÁ POZNÁMKA:** ČIŠTĚTE KOVOVÉ POVRCHY SNÍMAČE 4 X ROČNĚ.

**🔊 DŮLEŽITÁ POZNÁMKA:** K čištění kovových povrchů snímače nepoužívejte kovové nástroje.

**⚠️ VAROVÁNÍ:** K čištění snímačů nepoužívejte čisticí prostředky ani jiné výrobky z důvodu rizika požáru nebo výbuchu.



## 6.5. Čištění vnitřního povrchu plnicích dvířek

**⚠ DŮLEŽITÁ POZNÁMKA:** PO KAŽDÉM SUŠENÍ NEZAPOMEŇTE VYČISTIT VNITŘNÍ POVRCH PLNICÍCH DVÍŘEK.

Otevřete plnicí dvířka sušičky a vyčistěte všechny vnitřní plochy a těsnění měkkým navlhčeným hadříkem.

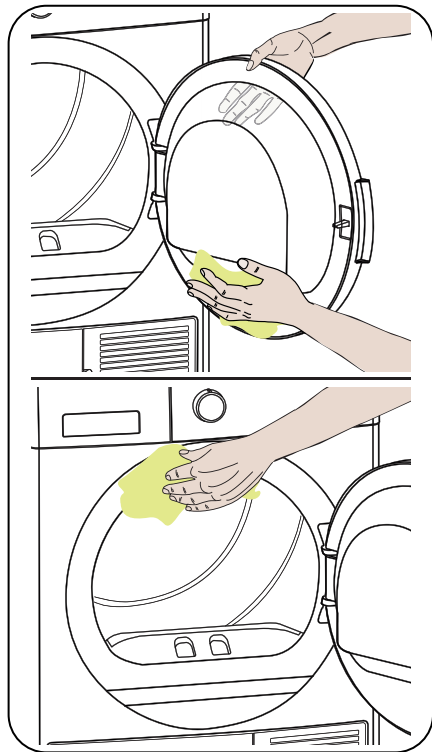

## 7. TECHNICKÉ SPECIFIKACE

Značka	ROMO
Model	RCD2071B
Výška	Min: 845 mm / Max: 855 mm*
Šířka	596 mm
Hloubka	563 mm
Kapacita (max.)	7 kg**
Čistá hmotnost (s plastovými dvířky)	35,2 kg
Čistá hmotnost (se skleněnými dvířky)	37,5 kg
Napětí	220 - 240 V
Příkon	2700 W

\*Min. výška: Výška se zašroubovanými nastavitelnými nožičkami. Max. výška: Výška s nastavitelnými nožičkami prodlouženými na maximum.

\*\*Hmotnost suchého prádla před praním.

 **DŮLEŽITÁ POZNÁMKA:** Z důvodu zlepšení provozních vlastností sušičky mohou být technické specifikace změněny bez předchozího upozornění.

 **DŮLEŽITÁ POZNÁMKA:** Uvedené hodnoty byly získány v laboratorním prostředí podle příslušných norem. Tyto hodnoty se mohou měnit v závislosti na podmínkách prostředí a použití sušičky.

## 8. ŘEŠENÍ PROBLÉMŮ

Sušička je vybavena systémy, která během sušení nepřetržitě provádějí kontroly, aby přijaly potřebná opatření a varovaly Vás v případě jakékoli poruchy.

**⚠ VAROVÁNÍ:** Pokud problém přetrvává, i když jste aplikovali kroky uvedené v této části, obraťte se na svého prodejce nebo autorizovaný servis. Nikdy se nepokoušejte nefunkční výrobek opravit.

PROBLÉM	PŘÍČINA	ŘEŠENÍ
Proces sušení trvá příliš dlouho.	Póry na prachovém filtru jsou ucpané.	Umyjte prachový filtr teplou vodou.
	Kondenzátor je ucpaný.	Vyčistěte kondenzátor.
	Větrací mřížky na přední straně zařízení jsou zablokované.	Otevřete dveře/okna, aby nedošlo k přílišnému nárůstu teploty v místnosti.
	Na snímači vlhkosti došlo k nahromadění vodního kamene.	Vyčistěte snímač vlhkosti.
	Vložili jste příliš mnoho prádla.	Nevkládejte příliš mnoho prádla do sušičky.
	Prádlo není dostatečně vyždímané.	Vyždímejte prádlo vyšší rychlostí v pračce.
Prádlo je mokré na konci sušení.	 Po vysušení se teplé oděvy jeví vlhčí, než ve skutečnosti jsou.	
	Je pravděpodobné, že zvolený program nebyl vhodný pro typ prádla.	Zkontrolujte štítky na oblečení, zvolte vhodný program pro daný typ prádla nebo použijte navíc programy s časovačem.
	Póry na prachovém filtru jsou ucpané.	Umyjte prachový filtr teplou vodou.
	Kondenzátor je ucpaný.	Vyčistěte kondenzátor.
	Vložili jste příliš mnoho prádla.	Nevkládejte příliš mnoho prádla do sušičky.
	Prádlo není dostatečně vyždímané.	Vyždímejte prádlo vyšší rychlostí v pračce.
Sušičku nelze otevřít nebo program nelze spustit. Sušička se nespustí, když je nastavená.	Sušička není zapojená.	Ujistěte se, že je sušička zapojena do elektrické sítě.
	Plnicí dvířka jsou otevřená.	Ujistěte se, že jsou plnicí dvířka řádně zavřena.
	Program není zvolený nebo jste nestiskli tlačítko Start/pauza.	Zkontrolujte, zda je program zvolen a zařízení není v režimu pozastavení.
	Je aktivovaná dětská pojistka.	Deaktivujte dětskou pojistku.
Program se přeruší bez jakékoli příčiny.	Plnicí dvířka nejsou řádně zavřena.	Ujistěte se, že jsou plnicí dvířka řádně zavřena.
	Došlo k přerušení elektrické energie.	Stisknutím tlačítka Start/pauza spusťte program.
	Zásobník na vodu je plný.	Vyprázdněte zásobník na vodu.

PROBLÉM	PŘÍČINA	ŘEŠENÍ
Prádlo se srazilo, je zplstnatělé nebo poškozené.	Je pravděpodobné, že zvolený program nebyl vhodný pro typ prádla.	Zkontrolujte štítky na oblečení a zvolte program vhodný pro typ látky.
Z plnicích dvířek vytéká voda.	Na vnitřní ploše plnicích dvířek a na plochách těsnění dvířek se nahromadil prach.	Vyčistěte vnitřní plochy plnicích dvířek a plochy těsnění plnicích dvířek.
Plnicí dvířka se samovolně otevírají.	Plnicí dvířka nejsou řádně zavřená.	Zatlačte dvířka tak, aby zacvakla.
Svítlí/bliká symbol zásobníku na vodu.	Zásobník na vodu je plný.	Vyprázdněte zásobník na vodu.
	Je ohnutá odpadní hadice.	Pokud je výrobek připojen přímo na odpad, zkontrolujte odpadní hadici.
Svítlí výstražný symbol čištění filtru.	Filtr je špinavý.	Vyčistěte filtr.
Svítlí varovný symbol čištění kondenzátoru.	Kondenzátor je možná znečištěný.	Vyčistěte kondenzátor.
Bliká výstražný symbol čištění filtru.	Filtr je ucpaný vlákny.	Vyčistěte zásuvku filtru.
	Vrstva nečistot způsobuje překážku na povrchu filtru vláken.	Umyjte prachový filtr teplou vodou.
	Kondenzátor je ucpaný.	Vyčistěte kondenzátor.
*Program nelze spustit, výstražná LED kontrolka filtru bliká.	Filtr je špatně nasazený.	Správně nasadte filtr.
	Výstražná LED kontrolka filtru může blikat i při zablokování filtru.	Kontaktujte zákaznický servis.
*Program nelze spustit a LED kontrolka kondenzátoru bliká.	Kondenzátor není správně nasazený.	Nasadte kondenzátor.
Program nelze spustit a blikají výstražné LED kontrolky kondenzátoru a filtru.	Kondenzátor není správně nasazený.	Vyměňte filtr.
	Výstražné LED kontrolky filtru a kondenzátoru blikají, i když jsou kondenzátor i filtr na svém místě.	Kontaktujte zákaznický servis.

## 9. AUTOMATICKÁ UPOZORNĚNÍ NA ZÁVADU A CO JE TŘEBA UDEĚLAT

Vaše bubnová sušička je vybavena zabudovaným systémem detekce poruch, které jsou indikovány kombinací blikajících provozních kontrolek. Nejčastější chybové kódy jsou uvedeny níže.

Kód chyby	Řešení
E03 / 	Vyprázdněte zásobník na vodu, pokud problém přetrvává, kontaktujte nejbližšího autorizovaného servisního zástupce.
E04	Kontaktujte nejbližšího autorizovaného servisního zástupce.
E05	Kontaktujte nejbližšího autorizovaného servisního zástupce.
E06	Kontaktujte nejbližšího autorizovaného servisního zástupce.
E08	V elektrické síti může dojít k výkyvům napětí. V takovém případě počkejte, dokud se hodnota napětí nevrátí do pracovního rozmezí.

## 10. OCHRANA ŽIVOTNÍHO PROSTŘEDÍ A INFORMACE O BALENÍ

### 10.1. Informace o balení

Obal tohoto výrobku je vyroben z recyklovatelných materiálů. Nevyhazujte obaly a odpad spolu s běžným domovním nebo jiným odpadem. Namísto toho je odveďte na sběrné místo definované místním úřadem.

## 11. POPIS ENERGETICKÉHO ŠTÍTKU A ÚSPORA ENERGIE

### 11.1. Energetické označení

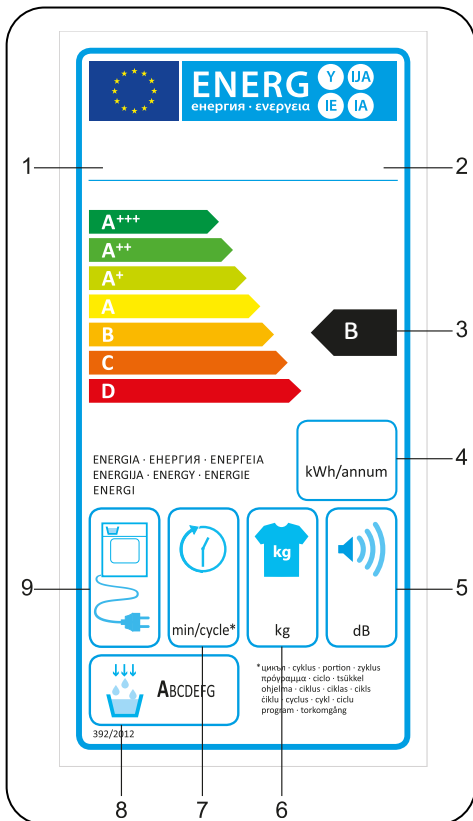

## 11.2. Energetická účinnost

- Sušičku byste měli používat na plný výkon, ale ujistěte se, že není přetížená.
- Při praní prádla by měla být rychlost spotřebiče co nejvyšší. Tím zkrátíte dobu schnutí a snížíte spotřebu energie.
- Ujistěte se, že jsou stejné druhy prádla sušeny společně.
- Při výběru programu postupujte podle doporučení v návodu k obsluze.
- Pro cirkulaci vzduchu nechte vhodnou mezeru na přední a zadní straně sušičky. Nezakrývejte mřížky na přední straně obsluze.
- Pokud to není nutné, neotvírejte dvířka sušičky při sušení. Pokud musíte dvířka otevřít, nenechávejte je otevřená příliš dlouho.
- Během procesu sušení nepřidávejte nové (mokrý) prádlo.
- Chlupy a vlákna, která se oddělují od prádla a splynou ve vzduchu, jsou shromažďovány pomocí filtrů „Filtry na textilní vlákna“. Ujistěte se, že jsou filtry před a po každém použití vyčištěny.
- U modelů s kondenzátorem se ujistěte, že je kondenzátor vyčištěn alespoň jednou za měsíc nebo po každých 30 použitích.
- Během sušení musí být prostředí, ve kterém se sušička nachází, dobře větrané.

## INFORMAČNÍ LIST PRODUKTU

V souladu s Delegovaným nařízením komise (EU) č. 392/2012

Název dodavatele nebo ochranná známka	ROMO
Název modelu	RCD2071B
Jmenovitá kapacita (kg)	7
Typ sušičky	Kondenzační
Třída energetické účinnosti <sup>(1)</sup>	B
Roční spotřeba energie (kWh) <sup>(2)</sup>	504
Automatická/Neautomatická	Automatická
Spotřeba energie standardního programu pro bavlnu při plném zatížení (kWh)	4,18
Spotřeba energie standardního programu pro bavlnu při částečném zatížení (kWh)	2,31
Spotřeba ve vypnutém režimu pro standardní program pro bavlnu při plném zatížení $P_o$ (W)	0,5
Spotřeba v zapnutém režimu pro standardní program pro bavlnu při plném zatížení $P_L$ (W)	1
Doba trvání v režimu zapnuto (min)	není k dispozici
Standardní program pro bavlnu <sup>(3)</sup>	
Doba standardního programu pro bavlnu při plném zatížení, $T_{sušení}$ (min.)	125
Doba standardního programu bavlny při částečném zatížení, $T_{sušení/2}$ (min.)	70
Doba standardního programu bavlny při plném a částečném zatížení ( $T_t$ )	94
Třída účinnosti kondenzace <sup>(4)</sup>	B
Průměrná účinnost kondenzace standardního programu bavlny při plném zatížení $C_{sušení}$	81 %
Průměrná účinnost kondenzace standardního programu bavlny při částečném zatížení $C_{sušení/2}$	81 %
Vážená kondenzační účinnost standardního programu pro bavlnu při plném zatížení a částečném zatížení $C_t$	81 %
Hladina akustického výkonu pro standardní program pro bavlnu při plném zatížení <sup>(5)</sup>	65
Vestavěný	Ne

(1) Měřitko od A +++ (nejúčinnější) do D (nejméně efektivní)

(2) Spotřeba energie založená na 160 sušicích cyklech standardního programu bavlny při plném a částečném zatížení a spotřebě režimů nízkého výkonu. Skutečná spotřeba energie na cyklus závisí na tom, jak je spotřebič používán.

(3) „Program pro sušení bavlny do skříně“ používaný při plném a částečném zatížení je standardní sušící program, na který se vztahují informace uvedené na štítku a v informačním listu. Tento program je vhodný k sušení normálního vlhkého bavlněného prádla a je nejúčinnější program v oblasti energetické spotřeby pro bavlnu

(4) Měřitko od G (nejméně efektivní) do A (nejúčinnější)

(5) Vážená průměrná hodnota - L wA vyjádřená v dB (A) re 1 pW





52336236-201116-00

