

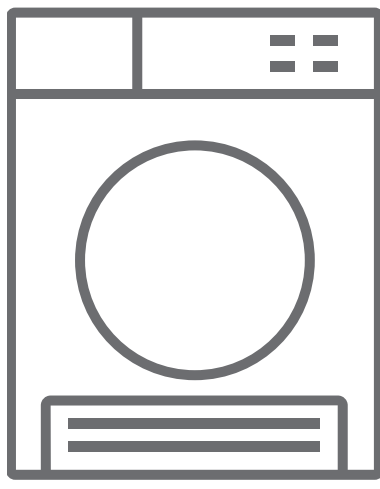









**SK** Bubnová sušička/Návod na obsluhu



**RCD2071B**

## Ďakujeme, že ste si vybrali tento výrobok.

Tento návod na obsluhu obsahuje dôležité bezpečnostné informácie a pokyny na prevádzku a údržbu vášho spotrebiča. Pred použitím spotrebiča si pozorne prečítajte tento návod na obsluhu a uchovajte ho Pre použitie v budúcnosti.

Ikona	Titulok	Popis
	<b>Varovanie</b>	Nebezpečenstvo vážneho zranenia alebo smrti
	<b>NEBEZPEČENSTVO ÚRAZU ELEKTRICKÝM PRÚDOM</b>	Nebezpečné napätie
	<b>POŽIAR</b>	Nebezpečenstvo požiaru
	<b>POZOR</b>	Nebezpečenstvo úrazu alebo hmotnej škody
	<b>DÔLEŽITÁ POZNÁMKA</b>	Informácie o správnej prevádzke systému
	Vid' návod na obsluhu.	
	Horúci povrch	

# OBSAH

<b>1. BEZPEČNOSTNÉ POKYNY</b> .....	<b>3</b>
1.1. Elektrická bezpečnosť .....	3
1.2. Bezpečnosť detí .....	4
1.3. Bezpečnosť výrobku.....	5
1.4. Správne používanie.....	6
1.5. Montáž na hornú stranu práčky .....	7
<b>2. MONTÁŽ</b> .....	<b>9</b>
2.1. Pripojenie k prívodu vody (s voliteľnou odtokovou hadicou) .....	9
2.1.1. Pripojenie hadice na vypúšťanie vody.....	9
2.2. Nastavenie nožičiek.....	10
2.3. Elektrické zapojenie.....	10
2.4. Montáž pod pracovnú plochu .....	10
<b>3. PREHĽAD</b> .....	<b>10</b>
<b>4. PRÍPRAVA BIELIZNE</b> .....	<b>11</b>
4.1. Triedenie bielizne určenej na sušenie .....	11
4.2. Príprava bielizne určenej na sušenie.....	12
4.3. Kapacita náplne.....	12
<b>5. POUŽÍVANIE BUBNOVEJ SUŠIČKY</b> .....	<b>13</b>
5.1. Ovládací panel.....	13
5.1.1. Ovládač voľby programu .....	13
5.1.2. Elektronický indikátor a ďalšie funkcie.....	13
5.2. Voľba programu a tabuľka spotreby .....	14
5.2.1. Doplnkové funkcie .....	15
5.2.2. Spustenie programu .....	16
5.2.3. <b>Informácia o svetle v bubne</b> .....	<b>17</b>
5.3. Informácie o bobnu .....	17
<b>6. ČISTENIE A STAROSTLIVOSŤ</b> .....	<b>19</b>
6.1. Čistenie žmolkového filtra.....	19
6.2. Vyprázdnenie nádržky na vodu .....	19
6.3. Čistenie kondenzátora.....	20
6.4. Čistenie snímača vlhkosti .....	20
6.5. Čistenie vnútorného povrchu plniacich dvierok .....	21
<b>7. TECHNICKÉ PARAMETRE</b> .....	<b>22</b>
<b>8. RIEŠENIE PROBLÉMOV</b> .....	<b>23</b>

<b>9. AUTOMATICKÉ UPOZORNENIA NA PORUCHU A ČO JE POTREBNÉ UROBIŤ....</b>	<b>25</b>
<b>10. OCHRANA ŽIVOTNÉHO PROSTREDIA A INFORMÁCIE O OBALE .....</b>	<b>26</b>
10.1. Informácie o obale .....	26
<b>11. POPIS ENERGETICKÉHO ŠTÍTKU A ÚSPORA ENERGIE.....</b>	<b>26</b>
11.1. Energetické štítky .....	26
11.2. Energetická trieda.....	27

## ZÁKLADNÉ KRITÉRIÁ

- Tento spotrebič môžu používať deti vo veku od 8 rokov a osoby so zníženými fyzickými, zmyslovými alebo psychickými schopnosťami, s nedostatočnými skúsenosťami a znalosťami, ak sú pod dozorom alebo ak boli riadne poučené o bezpečnom používaní spotrebiča a rozumejú možnému nebezpečenstvu. Deti sa so spotrebičom nesmú hrať. Čistenie a používateľskú údržbu nesmú vykonávať deti bez dozoru.
- Táto bubnová sušička je určená len na použitie v domácnosti a v interiéri. V prípade komerčného použitia bude záruka neplatná.
- Tento výrobok používajte len na bielizeň so štítkom, na ktorom sa uvádza, že je vhodná na sušenie.
- Výrobca neprevezme zodpovednosť za škody vyplývajúce z nesprávneho použitia alebo prepravy.
- Nedovoľte, aby podlahové krytiny blokovali ventilačné otvory.
- Montáž a opravu sušičky môže vykonávať len autorizovaný technik. Výrobca nenesie zodpovednosť za škody vyplývajúce z neautorizovanej opravy.

**! VÝSTRAHA:** Na sušičku nikdy nestriekajte ani na ňu nelejte vodu, aby ste ju umyli! Hrozí riziko úrazu elektrickým prúdom!

- Medzi zadnou stenou a bočnými stenami výrobku, a ak spotrebič plánujete umiestniť pod pracovnú dosku, ponechajte aspoň 3 cm priestor.
- Montáž/demontáž pod pracovnou doskou, ak je to potrebné, musí vykonať autorizovaný technik.
- Pred montážou skontrolujte viditeľné poškodenia výrobku. Nikdy nemontujte ani neprevádzkujte poškodený výrobok.

- Domácim zvieratám neumožnite prístup k sušičke.
- Aviváže alebo podobné výrobky používajte v súlade s pokynmi od výrobcov.
- Z vreciek vyberte všetky predmety, ako sú zapaľovače alebo zápalky.
- Spotrebič nesmie byť namontovaný za uzamykateľnými dverami, posuvnými dverami ani dverami s pántmi na náprotivnej strane od bubnovej sušičky, ak by to mohlo brániť v úplnom otvorení dverí.

# 1. BEZPEČNOSTNÉ POKYNY

Táto kapitola obsahuje bezpečnostné pokyny, ktoré Vás majú chrániť pred rizikom zranenia alebo poškodenia majetku. Nedodržaním týchto pokynov záruka stratí platnosť.

## 1.1. Elektrická bezpečnosť

- Spotrebič sa nesmie napájať cez externé vypínacie zariadenie, ako je časovač, ani byť pripojený k obvodu, ktorý sa pravidelne zapína a vypína počas prevádzky.
- Nedotýkajte sa elektrickej zástrčky mokrými rukami. Výrobok vždy odpájajte vytiahnutím zástrčky, inak hrozí riziko úrazu elektrickým prúdom.
- Sušičku vždy pripájajte k uzemnenej zásuvke s ochrannou poistkou. Uzemnenie si dajte namontovať kvalifikovanému elektrikárovi. Naša spoločnosť nenesie zodpovednosť za poškodenia/straty vyplývajúce z používania sušičky bez uzemneného pripojenia podľa miestnych predpisov.
- Napätie a prípustné poistky sa uvádzajú na typovom štítku. **(Typový štítok pozri v časti Prehľad)**
- Hodnoty napätia a frekvencie uvedené na typovom štítku sa musia zhodovať s hodnotou napätia a frekvencie siete vo Vašej domácnosti.
- Sušičku odpojte, ak ju nebudete dlhší čas používať, pred montážou, údržbou, čistením a opravou, inak sa sušička môže poškodiť.
- Zásuvka musí byť po montáži vždy voľne dostupná.

 Poškodený napájací kábel alebo zástrčka môžu spôsobiť požiar alebo úraz elektrickým prúdom. V prípade poškodenia musia byť vymenené kvalifikovaným servisným technikom.

 Aby ste predišli riziku, požiaru alebo úrazu elektrickým prúdom, na pripojenie sušičky do siete nepoužívajte predlžovacie káble, rozvodky ani adaptéry.

## 1.2. Bezpečnosť detí

- Tento spotrebič nie je určený na používanie osobami (vrátane detí) so zníženými fyzickými, zmyslovými alebo psychickými schopnosťami, s nedostatočnými skúsenosťami a znalosťami, ak nie sú pod dozorom alebo neboli riadne poučené o bezpečnom používaní spotrebiča osobou zodpovednou za ich bezpečnosť.
- Tento spotrebič môžu používať deti vo veku od 8 rokov a osoby so zníženými fyzickými, zmyslovými alebo psychickými schopnosťami, s nedostatočnými skúsenosťami a znalosťami, ak sú pod dozorom alebo ak boli riadne poučené o bezpečnom používaní spotrebiča a rozumejú súvisiacemu nebezpečenstvu. Deti sa so spotrebičom nesmú hrať. Čistenie a používateľskú údržbu nesmú vykonávať deti bez dozoru.
- Deti nenechávajte bez dozoru v blízkosti spotrebiča.
- Deti by sa mohli do spotrebiča zavrieť, čo môže viesť k smrti.
- Počas prevádzky deťom nedovoľte dotýkať sa sklenených dverí. Povrch sa mimoriadne zahreje a môže spôsobiť popálenie pokožky.
- Obalový materiál uchovávajte mimo dosahu detí.
- Pri požití alebo styku pokožky a očí s čistiacimi prostriedkami a materiálmi môže dôjsť k otrave a podráždeniu.
- Čistiace materiály uchovávajte mimo dosahu detí. Elektrické výrobky sú pre deti nebezpečné.
- Počas prevádzky výrobok udržiavajte mimo dosahu detí.



- Aby ste deťom zabránili prerušovať cyklus sušenia, môžete použiť detskú poistku, ktorou zablokujete všetky zmeny prebiehajúceho programu.
- Nedovoľte deťom sadieť/liezť na výrobok ani do neho vliezť.

### 1.3. Bezpečnosť výrobku

 **Z dôvodu rizika požiaru sa NIKDY NESMÚ v sušičke sušiť tieto druhy bielizne:**

- V sušičke nesušte neopraté kusy bielizne.
- Bielizeň, ktorá bola znečistená látkami ako kuchynský olej, acetón, alkohol, benzín, petrolej, odstraňovač škvŕn, terpentín, vosky a odstraňovače voskov, by mala byť opratá v horúcej vode s použitím väčšieho množstva pracieho prostriedku, škôr ako ju budete sušiť v sušičke.
- Čistiace utierky a rohože, na ktorých sú zvyšky horľavých čistiacich prostriedkov alebo acetónu, benzínu, nafty, odstraňovača škvŕn, terpentínu, sviečky, vosku, odstraňovača voskov alebo chemikálií.
- Bielizeň so zvyškami vlasových sprejov, odstraňovača laku na nechty a podobných látok.
- Bielizeň, na ktorej čistenie boli použité priemyselné chemikálie (napríklad pri chemickom čistení).
- Bielizeň obsahujúca akékoľvek penové, špongiové, gumené alebo gume podobné časti alebo doplnky. Vrátane špongie z latexovej peny, sprchovacie čiapky, nepremokavé látky, odevy vyrobené na mieru a penové vankúše.
- Veci s výplňou a poškodené veci (vankúše alebo vetrovky). Pena vyčnievajúca z týchto vecí by sa počas procesu sušenia mohla vznietiť.
- Pri používaní sušičky v prostrediach, ktoré obsahujú múku alebo uhoľný prach, môže spôsobiť výbuch.

**⚠ UPOZORNENIE:** Spodná bielizeň, ktorá obsahuje kovové výstuže, sa nesmie dávať do sušičky. Sušička by sa mohla poškodiť, ak by sa počas sušenia kovové výstuže uvoľnili a odpadli.

#### 1.4. Správne používanie

**⚠ UPOZORNENIE:** Bubnovú sušičku nikdy nezastavujte pred skončením cyklu sušenia, ak nie je možné všetky veci rýchlo vytiahnuť a rozložiť, aby sa teplo rozptýlilo.

**⚠ UPOZORNENIE:** Zaistite, aby sa do sušičky nemohli dostať domáce zvieratá. Pred použitím sušičky skontrolujte jej vnútro.

**⚠ UPOZORNENIE:** K prehrievaniu odevov vo vnútri sušičky môže dôjsť vtedy, ak zrušíte program alebo v prípade výpadku elektrickej energie počas prebiehajúceho programu. Táto koncentrácia tepla môže zapríčiniť samovznietenie, takže vždy aktivujte Refresh program na schladenie alebo rýchlo vyberte všetku bielizeň zo sušičky a rozvešajte ju, aby došlo k rozptýleniu tepla.

- Sušičku používajte len pre domáce sušenie a na sušenie látok so štítkom označujúcim, že sú vhodné na sušenie. Akékoľvek iné použitie je mimo zamýšľaného rozsahu použitia a je zakázané.
- V prípade komerčného použitia bude záruka neplatná.
- Tento spotrebič bol vyrobený len pre účely použitia vo vnútri domácich obydľí a mal by byť umiestnený na rovnom a pevnom povrchu.

- Neopierajte sa o dvierka sušičky ani si na ne nesadajte. Sušička by sa mohla prevrátiť.
- Pre zachovanie teploty, pri ktorej nedôjde k poškodeniu bielizne (napr.: na ochranu bielizne pred samovznietením), po ohrievacom procese začína chladiaci proces. Potom program skončí. Po skončení vždy dôsledne vyberte všetku bielizeň.

 **UPOZORNENIE:** Nikdy nepoužívajte sušičku bez filtra na žmolky alebo ak je poškodený.

- Filter na žmolky vyčistíte **po každom použití**, ako sa uvádza v časti **Čistenie filtra na žmolky**.
- Filter na žmolky musí byť po umytí vysušený. Mokré filtre môžu spôsobiť nesprávne fungovanie počas procesu sušenia.
- Nahromadenie žmolkov okolo sušičky je neprípustné (neplatí pre spotrebiče, ktoré majú zabezpečenú ventiláciu do exteriéru budovy).

 **DÔLEŽITÉ:** Svetlá výška medzi sušičkou a podlahou by nemala byť zmenšená predmetmi ako sú koberce, drevo alebo panely, pretože by pre spotrebič nebol zabezpečený dostatočný príjem vzduchu.

- Maximálna kapacita náplne je 7 kg (suchej bielizne).
- Sušičku neumiestňujte do priestorov, kde hrozí mráz. Teplota pod bodom mrazu negatívne ovplyvňuje výkon sušičiek. Zamrznutie kondenzácie v čerpadle a hadici môže zapríčiniť poškodenie.

## 1.5. Montáž na hornú stranu práčky

 **UPOZORNENIE:** Práčka nesmie byť umiestnená na sušičku. Pri montáži sušičky na hornú stranu práčky dávajte pozor na nižšie uvedené výstrahy.

**!** **UPOZORNENIE:** Sušička môže byť umiestnená len na práčky, ktoré majú rovnakú alebo vyššiu kapacitu.

- Pri použití sušičky na práčke musia byť na spojenie oboch spotrebičov použité upevňovacie montážne diely. Tieto diely musia byť namontované servínym technikom autorizovaného servisu.
- Po umiestnení sušičky na práčku, môže ich celková spoločná hmotnosť (vrátane náplne) dosiahnuť takmer 150 kilogramov. Umiestnite tieto spotrebiče na pevnú podlahu, ktorá má dostatočnú kapacitu záťaže!

Tabuľka vhodnej montáže pre práčku a bubnovú sušičku						
Bubnová sušička (Hĺbka)	Práčka					
	37 cm	42 cm	53 cm	56 cm	59 cm	85 cm
56 cm	X	X	✓	✓	✓	✓
61 cm	X	X	X	✓	✓	✓

(Pre podrobnejšie informácie pozrite, prosím, bod 7. Technické parametre)

Na umiestnenie sušičky na práčku je potrebné použiť špeciálnu súpravu. Pre získanie ďalších informácií, kontaktujte zákaznícky servis. Montážny návod sa dodáva spolu so súpravou.

#### CE prehlásenie o zhode

Prehlasujeme, že naše výrobky zodpovedajú príslušným európskym nariadeniam, rozhodnutiam a predpisom menovaným v zozname noriem.

#### Zaobchádzanie so starým výrobkom

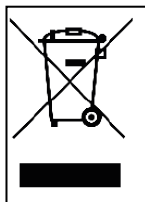

Tento výrobok je v súlade s nariadením EU WEEE (2013/19/EU). Tento výrobok má symbol klasifikácie pre odpad z elektrických a elektronických zariadení (WEEE).

Tento symbol, ktorý sa nachádza na informačnom štítku výrobku, uvádza, že tento výrobok nesmie byť po skončení jeho životnosti likvidovaný s ostatným domácim odpadom. Aby sa predišlo možným škodám na životnom prostredí a na zdraví ľudí z dôvodu nekontrolovaného zaobchádzania s odpadom, uskladnite, prosíme, tento výrobok oddelene od ostatných typov odpadu, a kvôli zabezpečeniu udržateľnej recyklácie materiálových zdrojov sa uistite,

že tento výrobok bude zodpovedne recyklovaný. Pre získanie informácií o tom ako a kde môžete tento výrobok odovzdať na bezpečnú recykláciu kontaktujte svojho predajcu alebo miestne úrady. Tento výrobok sa nesmie miešať s inými obchodnými odpadmi na recykláciu.

## 2. MONTÁŽ

- Pred kontaktovaním autorizovaného poskytovateľa služieb za účelom montáže sušičky si prečítajte informácie v návode na obsluhu a skontrolujte, či sú Vaša elektroinštalácia a prívod vody vhodne na jej pripojenie. Ak nie sú, zavolajte kvalifikovaného elektrikára a inštalatéra, aby vykonal potrebné práce na ich prispôsobenie.
- Príprava miesta montáže sušičky, rovnako ako príprava elektroinštalácie a odtoku odpadovej vody, je zodpovednosťou zákazníka. Pred montážou skontrolujte, či sušička nie je poškodená. Ak je poškodená, nezačínajte s montážou. Poškodené výrobky môžu ohroziť Vaše zdravie.
- Sušičku umiestnite na stabilný a rovný povrch.
- Používajte ju v bezprašnom prostredí, kde je dostatočná ventilácia vzduchu.
- Svetlá výška medzi sušičkou a podlahou **by nemala byť** zmenšená predmetmi, ako sú koberce, drevo alebo pásy.
- **Nezakrývajte ventiláčne mriežky** nachádzajúce sa na podstavci sušičky.
- Spotrebič nesmie byť namontovaný za uzamykateľnými dverami, posuvnými dverami ani dverami s pántmi na náprotivnej strane od bubnovej sušičky spôsobom, ktorý by mohol brániť v úplnom otvorení dverí sušičky.
- Po namontovaní sušičky musia pripojenia zostať pevné. Pri montáži sa uistite, že zadná stena sa o nič neopiera (napríklad o kohútik, zásuvku).
- Pracovná teplota sušičky je od +5°C do +35°C. Pri používaní mimo tohto rozsahu teploty bude výkon sušičky negatívne ovplyvnený a dôjde k jej poškodeniu.
- Pri prenášaní tohto výrobku buďte opatrní, keďže je ťažký. Vždy noste bezpečnostné rukavice.
- Tento spotrebič by mal byť vždy namontovaný pri stene.
- Zadná stena spotrebiča by mala byť otočená ku stene.
- Po umiestnení spotrebiča na stabilný

povrch skontrolujte vodovähou či vyvážený a dostatočne stabilný. Ak nie vyvážený a, vyvážený aho stabilitu dosiahnete nastavením nožičiek. Tento postup opakujte vždy, keď spotrebič premiestnite.

- Sušičku neumiestňujte na elektrický kábel.

### 2.1. Pripojenie k prívodu vody (s voliteľnou odtokovou hadicou)

V spotrebičoch s kondenzátorovou jednotkou sa voda počas procesu sušenia zhromažďuje a v nádržke. Nahromadenú vodu musíte **po každom sušení** vyprázdniť. Namiesto pravidelného vylievania vody môžete použiť odtokovú hadicu dodávanú spolu so spotrebičom a odvieť ňou vodu von.

#### 2.1.1. Pripojenie hadice na vypúšťanie vody

1. Potiahnite a vytiahnite koniec hadice na zadnej strane sušičky. Na vytiahnutie nepoužívajte žiadne náradie.
2. Pripojte jeden koniec odtokovej hadice, dodávanej so spotrebičom na koncovku, z ktorej ste vytiahli hadicu.
3. Pripevnite druhý koniec hadice priamo na odtok vody alebo do drezu.

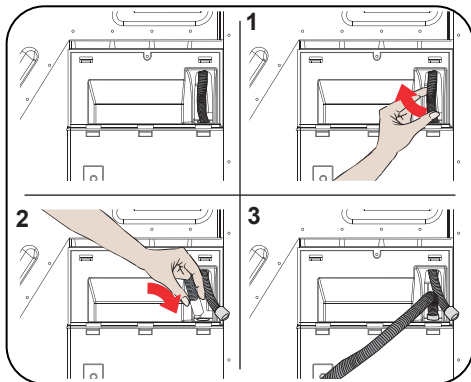

**⚠ UPOZORNENIE:** Hadica musí byť pripojená tak, aby nedošlo k jej uvoľneniu. Ak by sa hadica samovoľne odpojila počas vypúšťania vody, mohlo by dôjsť k vytopeniu vášho bytu

**🔧 DÔLEŽITÉ:** Hadica na vypúšťanie môže byť namontovaná maximálne vo výške 80 cm.

## 2.2. Nastavenie nožičiek

- Pre to, aby sušička pracovala menej hlučne a s menšími vibráciami, musí byť na nožičkách pevná a vyvážená. Nastavte nožičky tak, aby ste zabezpečili, že spotrebič bude vyvážený.
- Otáčajte nožičkami do prava a do ľava, pokiaľ sušička nie je vyrovnaná a stabilná.

**👉 DÔLEŽITÉ:** Nastaviteľné nožičky nikdy nedemontujte.

## 2.3. Elektrické zapojenie

**⚠ UPOZORNENIE:** Hrozí riziko úrazu elektrickým prúdom!

- Vaša sušička je nastavená na 220-240 V a 50 Hz.
- Napájací kábel sušičky je vybavený špeciálnou koncovkou. Táto koncovka musí byť pripojená do uzemnenej zásuvky chránenej poistkou 16 A, ako je uvedené na typovom štítku. Hodnota prúdu poistky na elektrickom vedení, na ktoré je pripojená zásuvka musí tiež byť 16 A. Ak nemáte takúto zásuvku alebo poistku, konzultujte to s kvalifikovaným elektrikárom.
- Naša spoločnosť nenesie zodpovednosť za škody vyplývajúce z nesprávneho používania bez uzemnenia.

**👉 DÔLEŽITÉ:** Používanie Vášho spotrebiča pri nízkych hodnotách napätia môže skrátiť jeho životnosť a znížiť jeho výkon.

## 2.4. Montáž pod pracovnú plochu

- Medzi zadnou stenou a bočnými stenami výrobku ponechajte aspoň 3 cm priestor. Rovnako aj medzi spotrebičom a spodnou stranou pracovnej plochy, ak sušičku montujete pod ňu.
- Montáž/demontáž pod pracovnou doskou, ak je to potrebné, musí vykonať autorizovaný servis.

## 3. PREHLAD

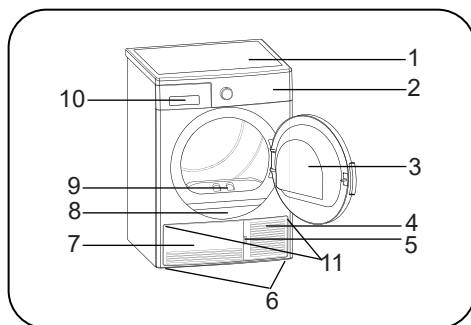

















1. Vrchná plocha
2. Ovládací panel
3. Plniace dverka
4. Otvor na podstavci
5. Podstavec
6. Nastaviteľné nožičky
7. Kryt podstavca
8. Typový štítok
9. Žmolkový filter
10. Kryt zásuvky
11. Ventilačné mriežky

## 4. PRÍPRAVA BIELIZNE

### 4.1. Triedenie bielizne určenej na sušenie

Dodržiavajte pokyny na štítkoch bielizne, ktorú idete sušiť. Sušte len tie kusy, ktoré majú symbol/vyhlasenie vyjadrujúce, že môžu byť sušené v sušičke.

- Nepoužívajte tento spotrebič s množstvami a typmi náplne inými, ako je uvedené v bode 4.3. Kapacita náplne.

 Vhodné na sušenie v sušičke	 Nie je potrebné žehliť	 Šetrné/jemné sušenie	 Nevhodné na sušenie v sušičke
 Nesušiť	 Nečistite nasucho	 Pri akejkoľvek teplote	 Pri vysokej teplote
 Pri strednej teplote	 Pri nízkej teplote	 Bez tepla	 Sušte zavesené
 Sušte rozprestretím	 Sušte zavesením za mokra	 Sušte rozprestretím v tieni	 Vhodné na čistenie za sucha

Nesušte tenké, viacvrstvé alebo hrubovrstvé látky spolu, keďže schnú pri rôznych úrovniach. Z tohto dôvodu sušte spolu odevy, ktoré majú rovnakú štruktúru a rovnaký typ látky. Takto dosiahnete rovnomerný výsledok sušenia. Ak si myslíte, že je bielizeň stále vlhká, môžete zvoliť časový program pre ďalšie sušenie.

Sušte veľké (napríklad periny) a malé kusy bielizne osobitne, aby ste nemali bielizeň vlhkú.

**⚠ DÔLEŽITÉ:** Jemné tkaniny, vyšívane tkaniny, vlnené/hodvábne tkaniny, oblečenie z jemných a drahých tkanín, vzduchotesné oblečenie a záclony z tylu nie sú vhodné na sušenie v sušičke.

#### 4.2. Príprava bielizne určenej na sušenie

##### **⚠ Riziko výbuchu a požiaru!**

Z vreciek vyberte všetky predmety, ako sú zapalovače alebo zápalky.

**⚠ UPOZORNENIE:** Bubon sušičky a textílie by sa mohli poškodiť.

- Odevy sa môžu počas prania zamotať. Pred vložením do sušičky ich oddelte od seba.
- Vyberte všetky predmety z vreciek na odevoch a dbajte na nasledujúce:
- Textilné opasky, šnúrky na zásterách a podobne zviažte k sebe, prípadne použite vrecko na bielizeň.
- Zatvorte zipsy, spony a príchytky, zapnite cvoky.
- Najlepšie výsledky sušenia dosiahnete, ak usporiadate bielizeň podľa typu tkanín a programu sušenia.
- Z odevov odstráňte spony a podobné kovové súčasti.
- Vlnené veci, ako sú napríklad tričká a pletené oblečenie, sa **zvyčajne pri prvom sušení zrazia**. Použite ochranný program.
- **Syntetické materiály nesusu nadmerne. Mohli by sa na nich vytvorit záhyby.**
- Pri praní bielizne, ktorú budete sušiť, upravte množstvo aviváže podľa údajov výrobcu práčky.

#### 4.3. Kapacita náplne

Postupujte podľa pokynov uvedených v časti „Voľba programu a tabuľka spotreby“. **(Pozri: 5.2. Voľba programu a tabuľka spotreby.)** Do spotrebiča nekladajte viac bielizne, než sú hodnoty kapacity uvedené v tabuľke.



**⚠ DÔLEŽITÉ:** Neodporúča sa dávať do sušičky viac bielizne, než je množstvo uvedené na obrázku. Keď je sušička preťažená, jej sušiaci výkon sa zníži a bielizeň sa môže poškodiť.

Bielizeň	Hmotnosť v suchom stave (g)
Plachta (dvojitá)	725
Obliečka na vankúš	240
Osuška	700
Uterák	225
Košela	190
Bavlnená košeľa	200
Džinsy	650
Gabardénové nohavice	400
Tričko	120



## 5. POUŽÍVÁNIE BUBNOVEJ SUŠIČKY

### 5.1. Ovládací panel

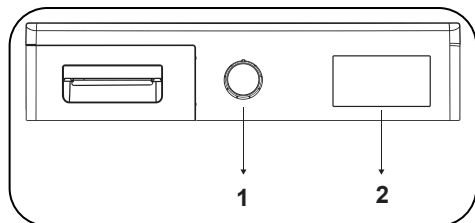

1. Ovládač voľby programu

2. Elektronický indikátor a ďalšie funkcie

#### 5.1.1. Ovládač voľby programu

Ovládačom voľby programu vyberte požadovaný program sušenia

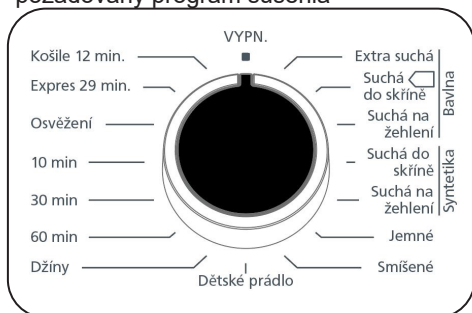

### 5.1.2. Elektronický indikátor a ďalšie funkcie

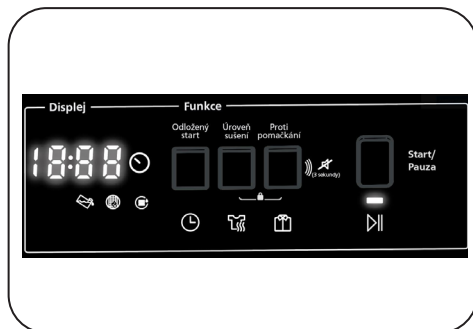

#### Symbyly na displeji:

Indikátor upozornenia na zásobník s vodou	
Indikátor upozornenia na čistenie žmolkového filtra	
Indikátor upozornenia na čistenie kondenzátora	

## 5.2. Voľba programu a tabuľka spotreby

Stlačením tlačidla Start/Pause spustíte program. LED indikátor Start/Pause signalizujúci spustenie programu a LED indikátor sušenia sa rozsvietia.

Program	Náplň (kg)	Rýchlosť žmýkania práčky	Približné množstvo zostávajúcej vlhkosti	Dĺžka trvania (minúty)
Bavlna – extra sušenie	7	1000	60%	128
Bavlna – sušenie do skrine	7	1000	60%	125
Bavlna – sušenie na žehlenie	7	1000	60%	95
Syntetika – sušenie do skrine	3,5	800	40%	44
Syntetika – sušenie na žehlenie	3,5	800	40%	35
Jemné	2	600	50%	39
Mix	4	1000	60%	82
Starostlivosť o dieťa	3	1000	60%	60
Džínsy	4	1000	60%	83
60 minúty	-	-	-	60
30 minúty	-	-	-	30
10 minúty	-	-	-	10
Obnoviť	-	-	-	10
Express 29 min.	2	1200	50%	29
Košele 12 min.	0.5	1200	50%	12

Hodnoty spotreby energie				
Program	Náplň (kg)	Rýchlosť žmýkania práčky	Približné množstvo zostávajúcej vlhkosti	Hodnoty spotreby energie (kWh)
Bavlna – sušenie do skrine	7	1000	60%	4.18
Bavlna – sušenie na žehlenie	7	1000	60%	3.40
Syntetika – sušenie do skrine	3,5	800	40%	1.42
Spotreba energie vo vypnutom stave P <sub>0</sub> (W)				0.5
Spotreba energie v zapnutom stave P <sub>L</sub> (W)				1.0

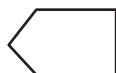

Program sušenia bavlny do skrine je štandardný program sušenia, ktorý je možné spustiť s plným alebo polovičným množstvom náplne. Informácie o nej sú uvedené na štítku a na doklade k spotrebiču. Tento program je energeticky najefektívnejší program na sušenie normálne mokrych bavlnených odevov.

\*Program s energetickým štítkom podľa normy (EN 61121:2013)

Všetky hodnoty v tabuľke boli určené v súlade s normou EN 61121:2013. Hodnoty spotreby sa môžu líšiť od hodnôt v tabuľke. Závisí to od typu textílií, rýchlosti žmýkania, prevádzkových podmienok a hodnôt napätia.

### 5.2.1. Doplnkové funkcie

Nižšie uvádzame tabuľku so súhrnom možností, ktoré je možné zvoliť v jednotlivých programoch.

Voľba	Popis
Proti krčeniu bielizne	Ak vyberiete možnosť „Proti krčeniu bielizne“ a na konci programu neotvoríte dvierka, hodinová fáza proti krčeniu bielizne sa predĺži na 2 hodiny. Po výbere možnosti proti krčeniu bielizne zaznie zvukový signál. Na zrušenie tejto možnosti môžete opätovne stlačiť rovnaké tlačidlo. Ak v priebehu kroku proti krčeniu bielizne otvoríte dvierka alebo stlačíte tlačidlo Štart/Pauza, tento krok sa zruší.
Proti pokrčeniu	Ak zvolíte možnosť „Proti pokrčeniu“ a neotvoríte dvierka sušičky na konci programu, 1 hodina fázy ochrany proti záhybom sa predĺži na 2 hodiny. Po výbere možnosti „Proti pokrčeniu“ budete počuť zvukové upozornenie. Na zrušenie tejto možnosti stlačte rovnaké tlačidlo ešte raz. Ak počas fázy ochrany proti záhybom otvoríte dvierka spotrebiča alebo stlačíte tlačidlo Start/Pauza, táto fáza bude zrušená.
Odložený štart	Čas spustenia programu je možné odložiť o 1 až 23 hodín. Požadovaný čas odloženia možno aktivovať stlačením tlačidla Start/Pauza. Keď nastane čas, zvolený program sa spustí automaticky. Počas doby odloženia je možné aktivovať/deaktivovať voľby kompatibilné s programom. Stlačením a podržaním tlačidla odloženého spustenia je možné súvislo meniť čas odloženia.
Zrušenie zvukovej signalizácie	Pri otáčaní ovládačom voľby programu a pri stlačení tlačidla a na konci programu sušička vydáva zvukové upozornenie. Ak chcete tieto upozornenia zrušiť, stlačte a na 3 sekundy podržte tlačidlo „Jemné sušenie“. Po stlačení tohto tlačidla zaznie zvukové upozornenie, že možnosť bola zrušená.
Detský zámok	Na zamedzenie zmenám pri stlačení tlačidiel počas programu je k dispozícii možnosť detskej poistky. Na spustenie detskej poistky stlačte súčasne tlačidlá „Odložený štart“ a „Jemná bielizeň“ a na 3 sekundy ich podržte. Ak je detská poistka spustená, všetky tlačidlá sú deaktivované. Po skončení programu sa detská poistka automaticky zruší. Pri spustení/zrušení detskej poistky bude LED signalizácia možností „Zrušenie zvukovej signalizácie“ a „Jemné sušenie“ blikať a zaznie zvukové upozornenie. Upozornenie: ak ovládačom voľby programu otočíte, keď je spotrebič v prevádzke alebo keď je spustená detská poistka, zaznie zvukové upozornenie. Aj keď ovládač programu nastavíte na iný program, naďalej bude prebiehať predchádzajúci program. Na výber nového programu musíte zrušiť detskú poistku a potom nastaviť ovládač voľby programu do polohy „Vypnuté“. Potom môžete vybrať a spustiť požadovaný program.

### 5.2.2. Spustenie programu

Počas volby programu bude blikať LED indikátor Start/Pause. Stlačením tlačidla Start/Pause spustíte program. LED indikátor Start/Pause signalizujúci spustenie programu a LED indikátor sušenia sa rozsvietia.

Program	Popis
Bavlna – extra sušenie	Tento program suší hrubé a viacvrstvové tkaniny, ako sú napríklad bavlnené uteráky, posteľné plachty, oblečky na vankúše, župany, pri vysokej teplote tak, aby boli pripravené na uloženie do skrine.
Bavlna – sušenie do skrine	Tento program suší bavlnené pyžamá, spodnú bielizeň, obrusy a pod. tak, aby boli pripravené na uloženie do skrine.
Bavlna – sušenie na žehlenie	Tento program suší bavlnenú bielizeň, aby bola pripravená na žehlenie. Bielizeň vybratá zo spotrebiča bude vlhká.
Syntetika – sušenie do skrine	Tento program suší syntetiku, ako napríklad košeľe, trička a blúzy, pri nižšej teplote v porovnaní s programom na bavlnu tak, aby boli pripravené na uloženie do skrine.
Syntetika – sušenie na žehlenie	Tento program suší syntetiku, ako napríklad košeľe, trička a blúzky, pri nižšej teplote v porovnaní s programom na bavlnu, aby boli pripravené na žehlenie. Bielizeň vybratá zo spotrebiča bude vlhká.
Jemné	Tento program suší tenké odevy, ako sú napríklad košeľe, blúzky a hodvábné odevy, pri nízkej teplote, aby boli pripravené na nosenie.
Mix	Tento program suší odevy z bavlny zmiešanej so syntetikou, ktoré sa neodfarbujú, aby boli pripravené na nosenie.
Starostlivosť o dieťa	Tento program suší jemné detské oblečenie pri nízkej teplote, aby bolo pripravené na nosenie.
Džínsy	Tento program sa používa na sušenie džínsov.
Časové programy	Na dosiahnutie požadovanej úrovne sušenia pri nízkej teplote môžete použiť časové programy od 10 min., 30 min. a 60 min. Program sa zastaví v požadovanom čase bez ohľadu na úroveň sušenia.
Osvieženie	Tento program poskytuje vetranie po dobu 10 minút bez použitia tepla, vďaka čomu osvieži Vaše odevy.
Express 29 min.	2 kg bavlnených košiel' vyžmýkaných vysokou rýchlosťou v práčke sa vysušia za 29 minút.
Košele 12 min.	2 až 3 košeľe sú pripravené na žehlenie za 12 minút.

 **DÔLEŽITÉ:** Počas činnosti programu neotvárajte plniace dverka. Ak dverka otvoríte, nenechávajte ich dlho otvorené.

### 5.2.3. Počas programu

Ak počas činnosti programu otvoríte dvierka, výrobok prejde do pohotovostného režimu. Po zatvorení dvierok môžete stlačením tlačidla Start/Pause pokračovať v programe.

Počas činnosti programu neotvárajte plniace dvierka. Ak dvierka otvoríte, nenechávajte ich dlho otvorené.

### Ukončenie programu

Keď program skončí, rozsvietia sa LED indikátory pre: Start/Pause, úroveň v nádržke vody, čistenie filtra a čistenie kondenzátora. Okrem toho po skončení programu zaznie zvuková signalizácia. Môžete vybrať bielizeň, čím pripravíte sušičku na ďalšiu náplň.

 **DÔLEŽITÉ:** Po každom programe vyčistíte žmolkový filter. Po každom programe vyprázdňte nádržku na vodu.

 **DÔLEŽITÉ:** Ak bielizeň po skončení programu nevyberiete, automaticky sa aktivuje hodinová fáza Anti Crease. Pri tomto programe sa bubon v pravidelných intervaloch otočí, aby sa nevytvárali záhyby.

### 5.3. Informácia o svetle v bubne

- Tento spotrebič je vybavený svetlom LED, ktoré sa nachádza v bubne. Dióda LED sa rozsvieti automaticky, keď otvoríte dvierka. Po chvíli automaticky zhasne.
- Užívateľ nemôže samostatne nastavovať rozsvietenie alebo zhasnutie svetla.
- Nepokúšajte sa samostatne vymeniť alebo upraviť svetlo.

PROGRAMY	VOLBY				
	Proti krčeniu bielizne	Jemné sušenie	Časovač odloženého štartu	Zrušenie zvukového upozornenia	Detská poistka
Bavlna – extra sušenie	✓	✓	✓	✓	✓
Bavlna – sušenie do skrine	✓	✓	✓	✓	✓
Bavlna – sušenie na žehlenie	✓	✓	✓	✓	✓
Syntetika – sušenie do skrine	✓	✓	✓	✓	✓
Syntetika – sušenie na žehlenie	✓	✓	✓	✓	✓
Jemné	✓	X	✓	✓	✓
Mix	✓	✓	✓	✓	✓
Starostlivosť o dieťa	✓	✓	✓	✓	✓
Džínsy	✓	✓	✓	✓	✓
60 minúty	✓	X	✓	✓	✓
30 minúty	✓	X	✓	✓	✓
10 minúty	✓	X	✓	✓	✓
Osvežitev	✓	X	✓	✓	✓
Express 29 min.	✓	X	✓	✓	✓
Košele 12 min.	✓	X	✓	✓	✓
X	Nevoľiteľné				
✓	Voľiteľné				

## 6. ČISTENIE A STAROSTLIVOSŤ

**ⓘ DÔLEŽITÉ:** Na čistenie sušičky nepoužívajte priemyselné chemikálie. Nepoužívajte sušičku, ktorá bola čistená priemyselnými chemikáliami.

### 6.1. Čistenie žmolkového filtra

**ⓘ DÔLEŽITÉ:** PO KAŽDOM POUŽITÍ NEZABUDNITE VYČISTIŤ FILTER NA ŽMOLKY.

Ako vyčistiť filter na žmolky:

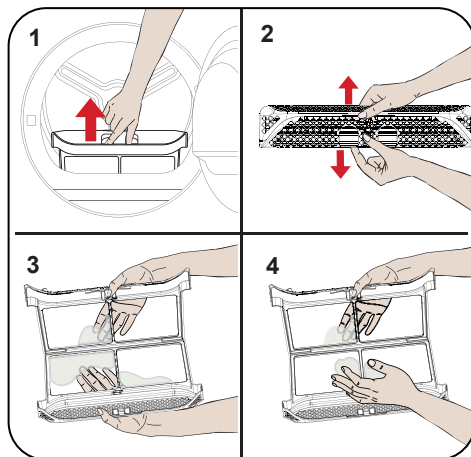

1. Otvorte plniace dverka.
2. Vytiahnite filter na žmolky a vyberte ho.
3. Rukami alebo mäkkou utierkou ho vyčistite.
4. Vložte späť filter a zatvorte dverka.

Ak po určitej dobe používania sušičky postrehnete vrstvu, ktorá by mohla predstavovať prekážku na povrchu filtra, vyčistite vrstvu umytím filtra teplou vodou. Pred opätovným naložením filter poriadne vysušte.

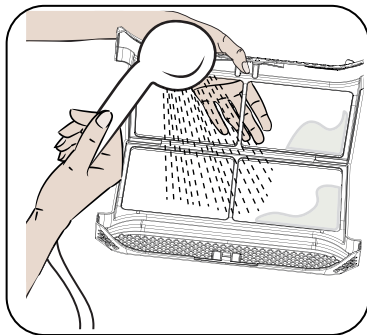

### 6.2. Vyprázdnenie nádržky na vodu

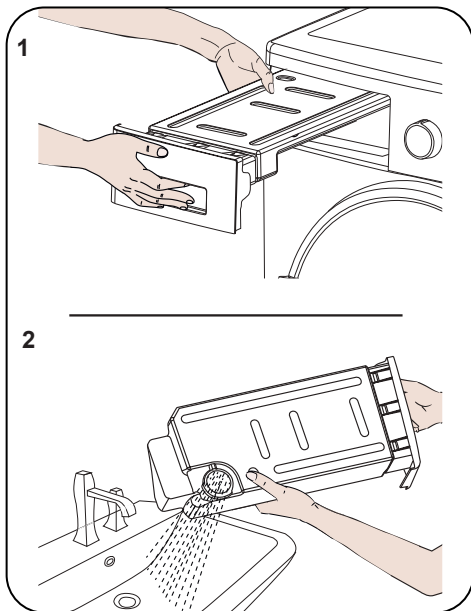

1. Pootiahnite kryt zásuvky a opatrne vytiahnite nádržku.
2. Vylejte z nej vodu.
3. Ak sú vo vývodnom viečku v nádržke na vodu nahromadené žmolky, vyčistite ho vodou.
4. Opäť naložte nádržku na vodu.

**ⓘ DÔLEŽITÉ:** Nádržku na vodu nikdy nevyťahujte počas činnosti programu. Voda vyzrážaná v nádržke na vodu nie je vhodná na pitie.

**ⓘ DÔLEŽITÉ:** NEZABUDNITE VYPRAZDNIŤ NÁDRŽKU NA VODU PO KAŽDOM POUŽITÍ.

### 6.3. Čistenie kondenzátora

**ⓘ DÔLEŽITÉ:** Vyčistíte kondenzátor, keď uvidíte upozornenie „Condenser Cleaning“.

**ⓘ DÔLEŽITÉ:** AJ V PRÍPADE, ŽE NESVIETI LED INDIKÁTOR UPOZORNENIA „CONDENSER CLEANING“: VYČISTITE KONDENZÁTOR VŽDY PO 30 PROCESOCH SUŠENIA, PRÍPADNE RAZ ZA MESIAC.

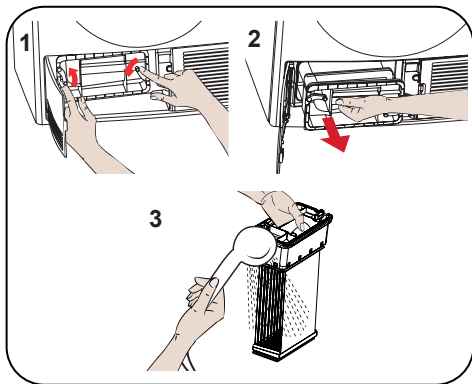

Ak je proces sušenia dokončený, otvorte plniace dverka a počkajte na vychladnutie.

1. Otvorte podstavec a uvoľnite 2 západky kondenzátora.
2. Držte kondenzátor za plastovú časť a vytiahnite ho von.
3. Vyčistíte ho sprchou a počkajte, pokým voda vytečie.
4. Úplne zasuňte kondenzátor na miesto a zaistíte 2 západkami.
5. Zatvorte kryt podstavca.

### 6.4. Čistenie snímača vlhkosti

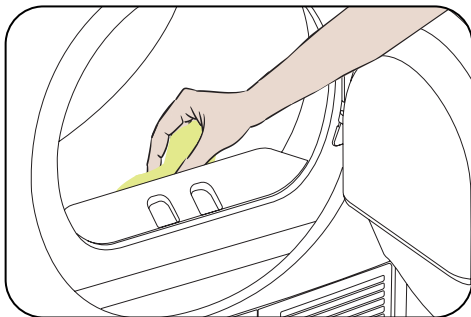

V spotrebiči sú snímače vlhkosti, ktoré zisťujú, či je bielizeň suchá.

Ako vyčistiť snímače:

1. Otvorte plniace dverka na spotrebiči.
2. Ak je spotrebič stále horúci kvôli procesu sušenia, počkajte na vychladnutie.
3. Mäkkou handričkou navlhčenou octom utrite kovové povrchy snímača a vysušte ich.

**ⓘ DÔLEŽITÉ:** KOVOVÉ POVRCHY SNÍMAČA VYČISTITE 4-KRÁT ZA ROK.

**ⓘ DÔLEŽITÉ:** Na čistenie kovových povrchov snímača nepoužívajte kovové nástroje.

**⚠ VÝSTRAHA:** Z dôvodu rizika požiaru alebo výbuchu nepoužívajte na čistenie snímačov rozpúšťadlá, čistiace prostriedky ani podobné výrobky.



## 6.5. Čistenie vnútorného povrchu plniacich dvierok

**⚠ DÔLEŽITÉ:** PO KAŽDOM PROCESSE  
SUŠENIA NEZABUDNITE VYČISTIŤ  
VNÚTORNÝ POVRCH PLNIAČICH  
DVIEROK.

Otvorte plniace dvierka sušičky a vyčistite  
všetky vnútorné povrchy a tesnenie mäkkou  
navlhčenou utierkou.

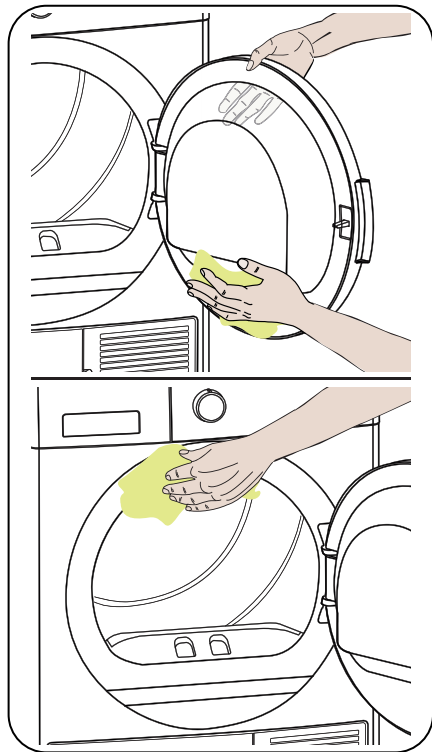



## 7. TECHNICKÉ PARAMETRE

Značka	ROMO
Názov modelu	RCD2071B
Výška	Min: 845 mm / Max: 855 mm*
Šírka	596 mm
Hĺbka	563 mm
Kapacita (max.)	7 kg**
Hmotnosť netto (s plastovými dvierkami)	35,2 kg
Hmotnosť netto (so sklenenými dvierkami)	37,5 kg
Napätie	220-240 V
Príkon	2700 W

\*Min. výška: Výška bez použitia nastaviteľnej nožičky. Max. výška: Výška s nastaviteľnou nožičkou nastavenou na maximum.

\*\*Hmotnosť sušenej bielizne pred praním.

 **DÔLEŽITÉ:** V rámci vylepšovania kvality sušičky sa môžu technické parametre bez predchádzajúceho oznámenia zmeniť.

 **DÔLEŽITÉ:** Uvedené hodnoty boli dosiahnuté v laboratórnych podmienkach podľa príslušných noriem. Tieto hodnoty sa menia v závislosti od podmienok prostredia a používania sušičky.

## 8. RIEŠENIE PROBLÉMOV

Vaša sušička je vybavená systémami, ktoré neustále kontrolujú prebiehajúci proces sušenia a vykonávajú potrebné merania, aby Vás upozornili na prípadné chyby a poruchy.

**⚠ VÝSTRAHA:** Ak problém pretrváva aj potom, ako ste urobili kroky z tejto kapitoly, kontaktujte, prosím, svojho predajcu alebo autorizovaný servis. Nikdy sa nepokúšajte opraviť nefunkčný spotrebič.

PROBLÉM	PRÍČINA	RIEŠENIE
Proces sušenia trvá veľmi dlho.	Povrch žmolkového filtra môže byť zanesený.	Umyte filter vlažnou vodou.
	Kondenzátor môže byť zanesený.	Očistite kondenzator.
	Ventilačné mriežky v prednej časti spotrebiča môžu byť blokované.	Otvorte dvere/okná, aby ste predišli nadmernému zvýšeniu teploty miestnosti.
	Na senzore vlhkosti môže byť usadená vrstva vodného kameňa.	Vyčistite snímač vlhkosti.
	Sušička môže byť preplnená bielizňou.	Nepreplňajte sušičku.
	Bielizeň mohla byť nedostatočne vyžmýkaná.	Na vašej práčke zvolte vyššiu rýchlosť žmýkania.
Bielizeň zostáva aj po sušení vlhka.	<b>⚠</b> Bielizeň, ktorú vyberiete po sušení zo sušičky horúcu, sa zvyčajne zdá na pocit vlhkejšia.	
	Zvolený program nemusel byť vhodný pre tento typ bielizne.	Skontrolujte štítky na jednotlivých kusoch bielizne, vyberte vhodný program a dodatočne použite časové programy.
	Povrch žmolkového filtra môže byť zanesený.	Umyte filter vlažnou vodou.
	Kondenzátor môže byť zanesený.	Očistite kondenzator.
	Sušička môže byť preplnená bielizňou.	Nepreplňajte sušičku.
	Bielizeň mohla byť nedostatočne vyžmýkaná.	Na vašej práčke zvolte vyššiu rýchlosť žmýkania.
	Sušička sa nedá otvoriť alebo zvolený program sa nedá spustiť. Sušička sa neaktivuje, keď je nastavená.	Sušička možno nie je pripojená do elektrickej siete.
Plniace dvierka mohli zostať pootvorené.		Zabezpečte, aby plniace dvierka boli poriadne uzatvorené.
Možno ste nenastavili program alebo ste nestlačili tlačidlo Start/ Pause.		Uistite sa, že bol zvolený program a že sušička nie je v pohotovostnom (Standby) režime.
Mohla byť aktivovaná detská poistka.		Deaktivujte detskú poistku.
Program sa bezdôvodne prerušil.	Plniace dvierka nemuseli byť poriadne uzatvorené.	Zabezpečte, aby plniace dvierka boli poriadne uzatvorené.
	Mohlo dôjsť k výpadku elektrickej energie.	Stlačením tlačidla Start/Pause spustíte program.
	Nádržka na vodu môže byť plná.	Vyprázdňte nádržku na vodu.

PROBLÉM	PRÍČINA	RIEŠENIE
Odevy sa zrazili, sú spletené alebo v zlom stave.	Zvolený program nemusel byť vhodný pre tento typ bielizne.	Skontrolujte štítky na jednotlivých kusoch bielizne, vyberte vhodný program.
Voda presakuje cez plniace dvierka.	Na vnútornej strane plniacich dvierok a na ich tesnení sa mohli usadiť žmolký.	Vyčistite vnútornú stranu plniacich dvierok a ich tesnenie.
Plniace dvierka sa samovoľne otvárajú.	Plniace dvierka nemuseli byť poriadne uzatvorené.	Zatlačte plniace dvierka, až kým nezapočujete zvuk uzavretia.
Svieti/bliká symbol nádržky na vodu.	Nádržka na vodu môže byť plná.	Vyprázdňte nádržku na vodu.
	Hadica na vypúšťanie vody môže byť ohnutá.	Ak je spotrebič priamo pripojený k potrubiu, skontrolujte hadicu na vypúšťanie vody.
Svieti symbol čistenia filtra.	Žmolkový filter môže byť zanesený.	Vyčistite filter na žmolký.
Svieti varovný symbol čistenia kondenzátora.	Kondenzátor je asi znečistený.	Očistite kondenzátor.
Bliká výstržný symbol čistenia filtra.	Lôžko filtra môže byť zanesené žmolkami.	Vyčistite lôžko filtra na žmolký.
	Mohla sa vytvoriť vrstva, ktorá tvorí prekážku na povrchu žmolkového filtra.	Umyte filter vlažnou vodou.
	Kondenzátor môže byť zanesený.	Očistite kondenzátor.
Program sa nedá spustiť a LED indikátor filtra bliká.	Nie je vložený filter.	Vložte filter.
	LED indikátor filtra bliká aj keď je filter vložený.	Kontaktujte servisné stredisko.
Program sa nedá spustiť a bliká LED indikátor kondenzátora.	Kondenzátor nie je vložený.	Vložte kondenzátor.
Program sa nedá spustiť a výstražné LED indikátory kondenzátora aj filtra blikajú.	Nie je vložený filter ani kondenzátor.	Vložte filter.
	LED indikátory filtra a kondenzátora blikajú aj keď sú filter aj kondenzátor vložené.	Kontaktujte servisné stredisko

## 9. AUTOMATICKÉ UPOZORNENIA NA PORUCHU A ČO JE POTREBNÉ UROBIŤ

Vaša bubnová sušička je vybavená vstavaným systémom detekcie porúch, ktoré sú indikované kombináciou blikajúcich prevádzkových indikátorov. Najčastejšie chybové kódy sú uvedené nižšie.

Kód chyby	Riešenie
E03/ 	Vyprázdnite zásobník na vodu, ak problém pretrváva, kontaktujte najbližšieho autorizovaného servisného zástupcu.
E04	Kontaktujte najbližšieho autorizovaného servisného zástupcu.
E05	Kontaktujte najbližšieho autorizovaného servisného zástupcu.
E06	Kontaktujte najbližšieho autorizovaného servisného zástupcu.
E08	V elektrickej sieti môže dôjsť k výkyvom napätia. V takom prípade počkajte, pokým sa hodnota napätia nevráti do pracovného rozmedzia.

## 10. OCHRANA ŽIVOTNÉHO PROSTREDIA A INFORMÁCIE O OBALĚ

### 10.1. Informácie o obale

Obal tohto spotrebiča je vyrobený z recyklovateľných materiálov. Nelikvidujte obalové materiály spolu s komunálnym odpadom. Namiesto toho ich umiestnite na zberné miesta určené Vašími miestnymi úradmi.

## 11. POPIS ENERGETICKÉHO ŠTÍTKU A ÚSPORA ENERGIE

### 11.1. Energetické štítky

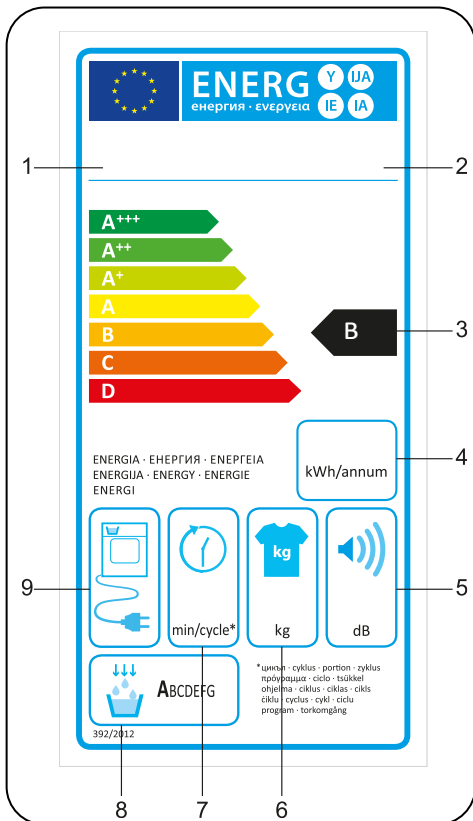

1. Ochranná značka
2. Model
3. Energetická trieda
4. Ročná spotreba energie
5. Hlučnosť počas sušenia
6. Maximálna kapacita bielizne
7. Trvanie cyklu: bavlna – sušenie do skrine
8. Trieda kondenzačnej účinnosti
9. Technológia spotrebiča

## 11.2. Energetická trieda

- Sušičku by ste mali prevádzkovať pri plnej náplni, ale dajte pozor na to, aby nebola preplnená.
- Rýchlosť žmýkania bielizne, ktorú chcete sušiť, by mala byť pri jej praní nastavená na najvyššiu možnú hodnotu. Skráti to trvanie procesu sušenia a znížiť spotrebu energie.
- Uistite sa, že spolu sušíte rovnaké typy bielizne.
- Pri výbere programu sa, prosím, riadte odporúčaniami uvedenými v návode na obsluhu.
- Kvôli zabezpečeniu cirkulácie vzduchu nechávajte dostatočný voľný priestor pred aj za sušičkou. Nezakrývajte mriežky na prednej strane spotrebiča.
- Ak to nie je nevyhnutné, neotvárajte plniace dvierka počas procesu sušenia. Ak dvierka otvoríte, nenechávajte ich dlho otvorené.
- Počas sušenia už nepridávajte ďalšiu mokрую bielizeň.
- Chlpy a žmolky z bielizne, ktoré prúdia vo vzduchu sú zachytávané „žmolkovými filtrami“. Pred každým použitím sa, prosím, uistite, že sú filtre čisté.
- Pri modeloch s kondenzátorom zabezpečte vyčistenie kondenzátora najmenej jedenkrát mesačne alebo po každých 30 použitíach.
- Priestor, v ktorom je sušička namontovaná musí byť počas procesu sušenia vetraný.

## ÚDAJE O VÝROBKU

V zhode s predpismi delegovaného nariadenia (EU) č. 392/2012

Meno dodávateľa alebo obchodná značka	ROMO
Model	RCD2071B
Kapacita (kg)	7
Typ bubnovej sušičky	Kondenzátor
Energetická trieda <sup>(1)</sup>	B
Ročná spotreba energie (kWh) <sup>(2)</sup>	504
Automatická / Ne-automatická	Automatická
Spotreba energie štandardného programu pre bavlnu pri plnej náplni (kWh)	4,18
Spotreba energie štandardného programu pre bavlnu pri čiastočnej náplni (kWh)	2,31
Spotreba energie štandardného programu pre bavlnu pri plnej náplni v režime off P <sub>o</sub> (W)	0,5
Spotreba energie štandardného programu pre bavlnu pri plnej náplni v pohotovostnom režime off P <sub>l</sub> (W)	1,0
Trvanie pohotovostného režimu (min)	n/a
Štandardný program na bavlnu <sup>(3)</sup>	
Trvanie štandardného programu pre bavlnu pri plnej náplni, T <sub>suché</sub> (min)	125
Trvanie štandardného programu pre bavlnu pri čiastočnej náplni, T <sub>suché 1/2</sub> (min)	70
Trvanie štandardného programu pre bavlnu pri plnej a čiastočnej náplni, (T <sub>l</sub> )	94
Trieda kondenzačnej účinnosti <sup>(4)</sup>	B
Priemerná kondenzačná účinnosť štandardného programu pre bavlnu pri plnej náplni C <sub>suché</sub>	%81
Priemerná kondenzačná účinnosť štandardného programu pre bavlnu pri čiastočnej náplni C <sub>suché 1/2</sub>	%81
Priemerná kondenzačná účinnosť štandardného programu pre bavlnu pri plnej a čiastočnej náplni C <sub>l</sub>	%81
Úroveň hluku štandardného programu pre bavlnu pri plnej náplni <sup>(5)</sup>	65
Vstavané	Nie

(1) Stupnica od A+++ (najúčinnnejšie) po D (najmenej účinné)

(2) Spotreba energie vychádzajúca zo 160 cyklov sušenia na štandardnom programe pre bavlnu, pri plnej alebo čiastočnej náplni a spotreba pri režimoch nízkej spotreby energie. Skutočná spotreba energie na jeden cyklus závisí od spôsobu používania spotrebiča.

(3) Program „sušenia do skrine“ používaný pri plnej alebo čiastočnej náplni je štandardný program, na ktorý sa vzťahuje štítko aj údaje o výrobku. Tento program je vhodný na sušenie normálne mokrej bavlnenej bielizne a z hľadiska spotreby energie je to najúčinnnejší program pre bavlnu.

(4) Stupnica od G (najmenej účinné) po A (najúčinnnejšie)

(5) Nameraná priemerná hodnota - L wA vyjadrená v dB(A) 1 pW



CE

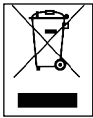

52336237-201116-00

