



SIEMENS



# Sušička

WT47XMH0EU

[siemens-home.bsh-group.com/welcome](https://siemens-home.bsh-group.com/welcome)

cs Návod k použití a instalaci

Register  
your  
product  
online

## Vaše nová sušička

Rozhodli jste se pro zakoupení sušičky značky Siemens.

Věnujte prosím několik minut času přečtení a seznámení se s přednostmi vaší sušičky.

Pro zajištění vysoké kvality značky Siemens byla u každé sušičky opouštějící náš závod provedena pečlivá kontrola funkce a bezvadného stavu.

Další informace k našim výrobkům, příslušenství, náhradním dílům a servisu najdete na našich internetových stránkách [www.siemens-home.bsh-group.com](http://www.siemens-home.bsh-group.com) nebo se obraťte na naše servisní střediska.

Popisuje-li návod k použití a instalaci různé modely, bude na odpovídajících místech upozorněno na rozdíly.



Uvedte sušičku do provozu teprve po přečtení tohoto návodu k použití a instalaci!

## Grafická úprava

### **Varování!**

Tato kombinace symbolu a výstražného slova upozorňuje na eventuelní nebezpečnou situaci. Nedodržení pokynů může mít za následek smrt nebo poranění.

### **Pozor!**

Toto výstražné slovo upozorňuje na eventuelní nebezpečnou situaci. Nedodržení pokynů může mít za následek věcné a/nebo ekologické škody.

### **Pokyn/tip**

Pokyny pro optimální používání spotřebiče / užitečné informace.

### **1. 2. 3. / a) b) c)**

Manipulační kroky jsou označeny číslicemi nebo písmeny.

■ / -

Výčty jsou označeny čtverečkem nebo pomlčkou.

# Obsah

 <b>Předpokládané použití</b> . . . . .	4	Konec programu . . . . .	29
 <b>Bezpečnostní pokyny</b> . . . . .	5	Vyjmutí prádla a vypnutí spotřebiče . . . . .	29
Děti / dospělí / domácí zvířata . . . . .	5	Vyprázdnění nádržky na kondenzovanou vodu . . . . .	29
Instalace . . . . .	6	 <b>Nastavení spotřebiče</b> . . . . .	30
Obsluha . . . . .	8	Dětská pojistka . . . . .	30
Čištění/údržba . . . . .	10	Upozorňující signál . . . . .	30
 <b>Pokyny pro úsporu</b> . . . . .	12	Základní nastavení . . . . .	30
 <b>Instalace a připojení spotřebiče</b> . . . . .	12	 <b>Home Connect</b> . . . . .	32
Rozsah dodávky . . . . .	12	Vyvolání nabídky Home Connect. . . . .	32
Instalace spotřebiče . . . . .	13	Spojení s domácí sítí nebo aplikací Home Connect. . . . .	32
Připojení spotřebiče . . . . .	14	Aktivace/deaktivace Wi-Fi . . . . .	34
Před prvním použitím . . . . .	15	Resetování síťových nastavení. . . . .	35
Volitelné příslušenství . . . . .	16	Aktualizace softwaru . . . . .	35
 <b>Stručný návod</b> . . . . .	17	Řízení energie . . . . .	35
 <b>Seznámení se spotřebičem</b> . . . . .	18	Inteligentní doporučení programu . . . . .	37
Přehled spotřebiče . . . . .	18	vzdálená diagnostika. . . . .	37
Panel . . . . .	19	Upozornění k ochraně údajů . . . . .	37
 <b>Displej</b> . . . . .	19	Prohlášení o shodě . . . . .	38
 <b>Přehled programů</b> . . . . .	22	 <b>Odtok kondenzované vody</b> . . . . .	38
 <b>Nastavení</b> . . . . .	24	 <b>Čištění a údržba</b> . . . . .	41
 <b>Prádlo</b> . . . . .	26	Čištění spotřebiče . . . . .	41
Příprava prádla . . . . .	26	Čištění spodní části . . . . .	41
Třídění prádla . . . . .	26	Čištění senzoru vlhkosti . . . . .	44
 <b>Obsluha spotřebiče</b> . . . . .	27	Čištění sítka v nádržce na kondenzovanou vodu . . . . .	44
Vložení prádla a zapnutí spotřebiče . . . . .	27	 <b>Údržba spotřebiče</b> . . . . .	45
Nastavení programu . . . . .	28	Příprava před údržbou spotřebiče . . . . .	45
Spuštění programu . . . . .	28	Provedení jednoduché údržby spotřebiče . . . . .	47
Průběh programu . . . . .	28	Provedení intenzivní údržby spotřebiče . . . . .	48
Změna programu nebo přidání prádla . . . . .	28		
Přerušení programu . . . . .	29		

	Nápověda pro spotřebič. ....	51
	Přeprava spotřebiče .....	54
	Hodnoty spotřeby .....	55
	Tabulka s hodnotami spotřeby ....	55
	Nejefektivnější program pro bavlněné textilie .....	55
	Technické údaje .....	56
	Likvidace .....	56
	Zákaznický servis .....	57

## Předpokládané použití

- Tento spotřebič je určen pouze pro použití v domácnosti.
- Neinstalujte ani neprovozujte tento spotřebič v místech, kde je vystaven působení mrazu nebo venkovního prostředí. Pokud ve spotřebiči zmrzne zbytková voda, vzniká nebezpečí jeho poškození. Zmrzlé hadice mohou praskat / mohou se vytvářet trhliny.
- Spotřebič lze používat pouze pro sušení a aviváž domácího prádla, tj. částí, které byly vyprány ve vodě a jsou vhodné pro sušení v bubnu pračky (viz štítek na prádle). Používání spotřebiče pro jiné účely je mimo určenou oblast jeho použití a je zakázáno.
- Tento spotřebič je určen pro použití maximálně ve výšce 4 000 metrů nad hladinou moře.

### **Než zapnete spotřebič:**

Zkontrolujte, zda spotřebič nemá viditelné poškození. Nespouštějte spotřebič, je-li poškozený. V případě jakýchkoli problémů se obraťte na našeho odborného prodejce nebo zákaznický servis.

Čtěte a dodržujte provozní a instalační pokyny a všechny další informace dodané společně s tímto spotřebičem.

Uchovejte dokumenty pro další použití nebo pro další majitele.

## **Bezpečnostní pokyny**

Následující bezpečnostní informace a pokyny jsou určeny pro vaši ochranu před zraněním i ochranu okolí před věcnými škodami.

Je však třeba přijmout potřebná opatření a při instalaci, údržbě, čištění a provozu spotřebiče postupovat s náležitou opatrností.

### **Děti / dospělí / domácí zvířata**

#### **Varování Nebezpečí smrti!**

Děti a jiné osoby, které nejsou schopné posoudit příslušné nebezpečí při používání spotřebiče, se mohou poranit nebo se mohou dostat do životu nebezpečné situace. Proto vezměte na vědomí tyto skutečnosti:

- Děti ve věku od 8 let a dospělé osoby s omezenými fyzickými, smyslovými či duševními schopnostmi nebo osoby s nedostatečnými zkušenostmi mohou spotřebič používat, pokud jsou pod dohledem nebo absolvovaly školení o bezpečném používání spotřebiče a pochopily potenciální nebezpečí používání spotřebiče.

- S tímto spotřebičem si nesmějí hrát děti.
- Nenechte děti provádět čištění nebo údržbu tohoto spotřebiče bez dozoru.
- Dětem do 3 let a domácím zvířatům zabraňte kontaktu s tímto spotřebičem.
- Nenechávejte spotřebič bez dozoru, jsou-li v blízkosti děti nebo jiné osoby, které nejsou schopny posoudit nebezpečí.

#### **Varování Nebezpečí smrti!**

Děti se mohou zavřít uvnitř spotřebiče a dostat se do životu nebezpečné situace.

- Neumísťujte spotřebič za dveře, protože ty mohou blokovat dvířka spotřebiče nebo bránit jejich úplnému otevření.
- Dosáhne-li spotřebič konce své životnosti, vytáhněte síťovou zástrčku ze zásuvky, **než** oddělíte síťový kabel, a potom zničte zámek na dvířkách spotřebiče.

#### **Varování Nebezpečí udušení!**

Děti se mohou zabalit do obalů/fólie nebo součástí balení, pokud je jim dovoleno si s nimi hrát, nebo si je mohou přetáhnout přes hlavu a udusit se.

Obaly, fólie a součásti balení udržujte z dosahu dětí.

## **Varování**

### **Nebezpečí otravy!**

Prací prostředky a aviváže mohou být při požití jedovaté. Při jejich náhodném pozření vyhledejte lékařskou pomoc. Uchovávejte prací prostředky a aviváž mimo dosah dětí.

## **Varování**

### **Podráždění očí/kůže!**

Kontakt s prací prostředky nebo aviváží může způsobit podráždění očí nebo kůže. Pokud vám prací prostředky či aviváž vniknou do očí nebo přijdou do styku s pokožkou, propláchněte je vodou. Uchovávejte prací prostředky a aviváž mimo dosah dětí.

## **Instalace**

## **Varování**

### **Nebezpečí úrazu elektrickým proudem / požáru / věcných škod / poškození spotřebiče!**

Není-li spotřebič řádně instalován, může to vést k nebezpečné situaci. Zajistěte následující:

- Síťové napětí ve vaší zásuvce musí odpovídat napětí uvedenému na spotřebiči (výrobní štítek). Na výrobním štítku je uvedeno zatížení při připojení a požadovaná pojistková ochrana.

- Spotřebič nesmí být napájen externím spínacím zařízením, jako je časovač, ani připojen k okruhu, který se pravidelně zapíná a vypíná.
- Síťová zástrčka a zásuvka s ochranným kontaktem si odpovídají a uzemnění musí být řádně nainstalováno.
- Instalace musí mít odpovídající průřez.
- Síťová zástrčka musí být vždy volně přístupná. Pokud to není možné, z důvodu dodržení příslušných bezpečnostních předpisů musí být do trvalé instalace zabudován spínač (odpojení všech pólů) v souladu s předpisy pro elektrickou instalaci.
- Při použití jističe zbytkového proudu používejte pouze zařízení s tímto označením: . Jedině toto označení zaručuje, že jsou splněny všechny příslušné předpisy.

## **Varování**

### **Nebezpečí úrazu elektrickým proudem / požáru / věcných škod / poškození spotřebiče!**

Je-li síťový kabel spotřebiče upraven či poškozen, může dojít k úrazu elektrickým proudem, zkratu nebo požáru při přehřátí. Síťový kabel nesmí být zamotaný, stlačený nebo upravovaný a nesmí být v kontaktu s tepelnými zdroji.

**⚠ Varování****Nebezpečí požáru / věcných škod / poškození spotřebiče!**

Použití prodlužovacích šňůr nebo elektrických linek může způsobit požár v důsledku přehřátí či zkratu.

Připojte spotřebič přímo k uzemněné zásuvce, která byla řádně instalovaná.

Nepoužívejte prodlužovací šňůry, elektrické linky nebo vícecestné konektory.

**⚠ Varování****Nebezpečí poranění / věcných škod / poškození spotřebiče!**

■ Při provozu může spotřebič vibrovat či se pohybovat, což může vést k poranění nebo věcným škodám.

Umístěte spotřebič na čistou, rovnou, pevnou plochu a s použitím vodováhy jej vyrovnejte pomocí šroubovacích nohou.

■ Nesprávné umístění (uložení) tohoto spotřebiče na pračce může vést k poranění, věcným škodám a/nebo poškození spotřebiče. Má-li být tento spotřebič umístěn na pračce, musí mít tato pračka minimálně stejnou hloubku a šířku jako spotřebič a musí být na místě zajištěna případnou vhodnou přípojovací sadou. → *Strana 16*

Spotřebič MUSÍ být touto přípojovací sadou zajištěn. Jiný způsob ukládání spotřebiče na jiná zařízení je zakázán.

■ Uchopíte-li spotřebič za vyčnívající části (např. dvířka spotřebiče) při zvedání nebo posouvání, mohou se tyto části ulomit a způsobit poranění.

Při posouvání spotřebiče neuchopujte spotřebič za žádné vyčnívající části.

**⚠ Varování****Nebezpečí zranění!**

■ Spotřebič je velmi těžký. Jeho zvedání může způsobit poranění.

Nezvedejte spotřebič sami.

■ Spotřebič má ostré hrany, o které si můžete pořezat ruce.

Neuchopujte spotřebič za ostré hrany. Při jeho zvedání používejte ochranné rukavice.



- Nejsou-li hadice a síťové kabely správně vedeny, může vznikat nebezpečí zakopnutí s následkem poranění. Hadice a kabely vedte tak, aby nepředstavovaly nebezpečí zakopnutí.

## Obsluha

### **Varování** **Nebezpečí exploze/požáru!**

Prádlo, které přišlo do styku s rozpouštědly, olejem, voskem, odstraňovačem vosku, barvou, mazivem nebo odstraňovačem skvrn, se může při sušení v pračce vznítit, či dokonce způsobit explozi spotřebiče. Proto dodržujte tato opatření:

- Před sušením v pračce prádlo důkladně propláchněte teplou vodou a pracím prostředkem.
- Nevkládejte prádlo do tohoto spotřebiče k sušení, pokud nebylo nejprve vypráno.
- Nepoužívejte spotřebič, pokud byly pro čištění prádla použity průmyslové chemikálie.

### **Varování** **Nebezpečí exploze/požáru!**

- Pokud jsou zbytky ve filtru na vlákna, mohou se během sušení vznítit nebo dokonce způsobit požár či explozi spotřebiče. Pravidelně čistěte filtr na vlákna.
- Některé předměty se mohou při sušení vznítit, nebo dokonce způsobit požár či explozi spotřebiče. Z kapes částí prádla odstraňte zapalovače nebo zápalky.
- Je-li ve vzduchu kolem spotřebiče uhelný prach, může dojít k explozi. Dbejte na to, aby prostor kolem spotřebiče byl za jeho provozu čistý.

### **Varování** **Nebezpečí požáru / věcných škod / poškození spotřebiče!**

Spotřebič obsahuje R290, chladivo, které je ekologicky neškodné, ale hořlavé. Oheň a zápalné zdroje udržujte z dosahu spotřebiče.





**⚠ Varování****Nebezpečí požáru / věcných škod / poškození spotřebiče!**

Je-li program ukončen před skončením sušicího cyklu, zabraňuje se dostatečnému ochlazení prádla, které se může vznítit, nebo může dojít k věcným škodám či poškození spotřebiče.

- Během poslední části sušicího cyklu se prádlo v bubnu neohřívá (ochlazovací cyklus). Tím je zaručeno, že prádlo zůstává na teplotě, při níž nebude poškozeno.
- Nevypínejte spotřebič před ukončením sušicího cyklu, pokud ihned nevyjmete všechny části prádla z bubnu a nerozprostřete je (pro uvolnění tepla).

**⚠ Varování****Nebezpečí otravy / věcných škod!**

Kondenzační voda není vhodná pro pití a může být kontaminovaná textilním prachem. Kontaminovaná kondenzační voda může představovat nebezpečí pro zdraví a může způsobit věcné škody.

Tuto vodu nepijte ani dále nepoužívejte.

**⚠ Varování****Nebezpečí otravy!**

Čisticí prostředky, které obsahují rozpouštědla, mohou uvolňovat jedovaté výpary. Nepoužívejte čisticí prostředky, které obsahují rozpouštědla.

**⚠ Varování****Nebezpečí zranění!**

- Opíráte-li se nebo si sedáte na otevřená dvířka spotřebiče, spotřebič se může převrhnout a způsobit vám poranění. Neopírejte se o otevřená dvířka spotřebiče.
- Vylézáte-li na spotřebič, horní deska může prasknout a způsobit vám poranění. Nelezte na spotřebič.
- Saháte-li do bubnu, který se dosud otáčí, můžete si poranit ruce. Počkejte, až se buben přestane otáčet.

## Pozor!

### Věcné škody / poškození spotřebiče

- Překročili-li množství prádla ve spotřebiči maximální kapacitu naplnění, nemusí spotřebič řádně fungovat nebo může dojít k věcným škodám či poškození spotřebiče.

Nepřekračujte maximální kapacitu naplnění sušeného prádla. Dodržujte maximální kapacitu naplnění stanovenou pro jednotlivé programy. → *Strana 22*

- Provozujete-li spotřebič bez vzduchového filtru (např. filtru na chmýří, zásobníku na prach, v závislosti na konkrétním spotřebiči), nebo je-li vzduchový filtr neúplný či vadný, může dojít k poškození spotřebiče. Neprovozujte spotřebič bez vzduchového filtru nebo s vadným či neúplným filtrem.
- Lehké předměty jako vlasy a textilní prach mohou být za provozu spotřebiče nasáty do vzduchového vstupu. Udržujte je z dosahu spotřebiče.
- Pěna a pěnová guma se mohou při sušení ve spotřebiči deformovat nebo rozpustit. Nesušte ve spotřebiči části prádla, které obsahují pěnu nebo pěnovou gumu.

- Nalijete-li do spotřebiče špatné množství pracího nebo čisticího prostředku, může dojít k věcným škodám nebo poškození spotřebiče. Používejte prací prostředky / aviváž / čisticí prostředky a změkčovadla v souladu s pokyny výrobce.
- Pokud se spotřebič přehřívá, nemusí řádně fungovat nebo může dojít k věcným škodám či poškození spotřebiče. Dbejte na to, aby vzduchový vstup spotřebiče nebyl za provozu nikdy blokován a aby prostor kolem spotřebiče byl přiměřeně větrán.

### Čištění/údržba

#### **Varování** **Nebezpečí smrti!**

Spotřebič je poháněn elektrinou. Hrozí úraz elektrickým proudem při dotyku součástí pod napětím. Proto dodržujte tato opatření:

- Vypněte spotřebič. Odpojte spotřebič od napájení (vytáhněte zástrčku).
- Nikdy se nedotýkejte zástrčky mokřýma rukama.
- Při vytahování síťové zástrčky ze zásuvky vždy držte samotnou zástrčku a nikdy síťový kabel, jinak může dojít k poškození síťového kabelu.

- Neprovádějte žádné technické úpravy spotřebiče nebo jeho funkcí.
- Opravy a jiné práce na spotřebiči smí provádět pouze zákaznický servis nebo elektrikář. Totéž platí pro výměnu síťového kabelu (v případě potřeby).
- Náhradní síťové kabely lze objednávat u zákaznického servisu.

### **Varování** **Nebezpečí otravy!**

Čisticí prostředky, které obsahují rozpouštědla, mohou uvolňovat jedovaté výpary. Nepoužívejte čisticí prostředky, které obsahují rozpouštědla.

### **Varování** **Nebezpečí úrazu elektrickým proudem / věcných škod / poškození spotřebiče!**

Pronikne-li do spotřebiče voda, může dojít ke zkratu. Pro čištění spotřebiče nepoužívejte tlakový nebo parní čistič, hadici ani stříkáč pistolí.

### **Varování** **Nebezpečí poranění / věcných škod / poškození spotřebiče!**

Používání náhradních dílů a příslušenství jiných značek je nebezpečné a může způsobit poranění, věcné škody nebo poškození spotřebiče. Z bezpečnostních důvodů používejte původní náhradní díly a příslušenství.

### **Pozor!** **Věcné škody / poškození spotřebiče**

Čisticí prostředky a přípravky pro předběžnou přípravu prádla (např. odstraňovač skvrn, spreje pro předeprání) mohou způsobit poškození, pokud se dostanou do styku s povrchem spotřebiče. Proto přijměte tato opatření:

- Nedovolte těmto přípravkům vejít do styku s plochami spotřebiče.
- Spotřebič čistěte pouze vodou a měkkým, vlhkým hadrem.
- Jakékoli čisticí prostředky, spreje nebo zbytky jiných látek okamžitě odstraňte.

## Pokyny pro úsporu

- Prádlo před sušením vyždímejte. Při sušším prádle se zkracuje doba trvání programu a snižuje se spotřeba energie.
- Do spotřebiče plňte maximální množství prádla podle příslušných programů.

**Upozornění:** Při překročení maximálního množství prádla se prodlouží doba trvání programu a zvýší spotřeba energie.

- Spotřebič používejte ve větrané místnosti a zajistěte, aby byla větrací mřížka spotřebiče volná, aby byla zajištěna výměna vzduchu.
- Pravidelně odstraňujte ze spotřebiče vlákna. Při znečištění spotřebiče vlákna se prodlužuje doba trvání programu a zvyšuje se spotřeba energie.
- Pokud před spuštěním programu nebo po skončení programu neprovedete žádné kroky ovládání, spotřebič se automaticky přepne do režimu úspory energie. Displej a kontrolky po několika minutách zhasnou a bliká **Start/Reload**  (start/doplnění). Režim úspory energie se ukončí, když znovu provedete ovládání spotřebiče, např. otevřete a zavřete dvířka.
- Když delší dobu během režimu úspory energie neprovedete žádné kroky ovládání, spotřebič se automaticky vypne.

**Upozornění:** Pokud je aktivovaná Wi-Fi, spotřebič se automaticky nevypne.

## Instalace a připojení spotřebiče

### Rozsah dodávky

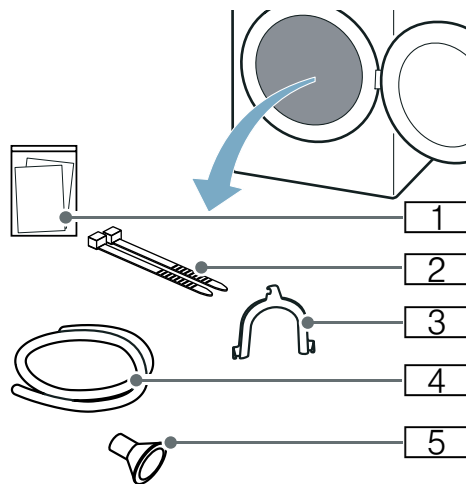

- 1 Průvodní dokumenty (např. návod k použití a instalaci)
- 2 Upevňovací materiál
- 3 Oblouk pro upevnění odtokové hadice
- 4 Odtoková hadice
- 5 Připojovací adaptér

1. Ze spotřebiče odstraňte veškerý obalový materiál a ochranné kryty.
2. Otevřete dvířka.
3. Vyjměte z bubny veškeré příslušenství.

Nyní můžete spotřebič nainstalovat a připojit.

### **Pozor!** Nebezpečí věcných škod a poškození spotřebiče

Předměty, které nejsou určené pro provoz ve spotřebiči a které zůstanou v bubnu, mohou způsobit věcné škody a poškození spotřebiče. Odstraňte tyto předměty i veškeré příslušenství z bubnu.

## Instalace spotřebiče

### **Varování** **Nebezpečí smrti!**

Děti se mohou zavřít uvnitř spotřebiče a dostat se do životu nebezpečné situace.

- Neumísťujte spotřebič za dveře, protože ty mohou blokovat dvířka spotřebiče nebo bránit jejich úplnému otevření.
- Dosáhne-li spotřebič konce své životnosti, vytáhněte síťovou zástrčku ze zásuvky, **než** oddělíte síťový kabel, a potom zničte zámek na dvířkách spotřebiče.

### **Varování** **Nebezpečí exploze/požáru!**

Je-li ve vzduchu kolem spotřebiče uhelný prach, může dojít k explozi. Dbejte na to, aby prostor kolem spotřebiče byl za jeho provozu čistý.

### **Varování** **Nebezpečí požáru / věcných škod / poškození spotřebiče!**

Spotřebič obsahuje R290, chladivo, které je ekologicky neškodné, ale hořlavé.

Oheň a zápalné zdroje udržujte z dosahu spotřebiče.



### **Varování** **Nebezpečí poranění / věcných škod / poškození spotřebiče!**

- Při provozu může spotřebič vibrovat či se pohybovat, což může vést k poranění nebo věcným škodám. Umísťte spotřebič na čistou, rovnou, pevnou plochu a s použitím vodováhy jej vyrovnejte pomocí šroubovacích nohou.

- Nesprávné umístění (uložení) tohoto spotřebiče na pračce může vést k poranění, věcným škodám a/nebo poškození spotřebiče. Má-li být tento spotřebič umístěn na pračce, musí mít tato pračka minimálně stejnou hloubku a šířku jako spotřebič a musí být na místě zajištěna případnou vhodnou přípojovací sadou. → *Strana 16* Spotřebič **MUSÍ** být touto přípojovací sadou zajištěn. Jiný způsob ukládání spotřebiče na jiná zařízení je zakázán.
- Uchopíte-li spotřebič za vyčnívající části (např. dvířka spotřebiče) při zvedání nebo posouvání, mohou se tyto části zlomit a způsobit poranění. Při posouvání spotřebiče neuchopujte spotřebič za žádné vyčnívající části.

### **Varování** **Nebezpečí zranění!**

- Spotřebič je velmi těžký. Jeho zvedání může způsobit poranění. Nezvedejte spotřebič sami.
- Spotřebič má ostré hrany, o které si můžete pořezat ruce. Neuchopujte spotřebič za ostré hrany. Při jeho zvedání používejte ochranné rukavice.

### **Pozor!** **Věcné škody / poškození spotřebiče**

Pokud se spotřebič přehřívá, nemusí řádně fungovat nebo může dojít k věcným škodám či poškození spotřebiče.

Dbejte na to, aby vzduchový vstup spotřebiče nebyl za provozu nikdy blokován a aby prostor kolem spotřebiče byl přiměřeně větrán.

## Pozor!

### Nebezpečí věcných škod a poškození spotřebiče

U spotřebiče byl před vyexpedováním ze závodu proveden funkční test a může obsahovat zbytkovou vodu. Když se spotřebič nakloní o více než 40°, může tato zbytková voda vytéct.

### Spotřebič nainstalujte následujícím způsobem:

1. Spotřebič umístěte na suchou, rovnou a pevnou plochu.
2. Pomocí vodováhy zkontrolujte vyrovnaní spotřebiče.

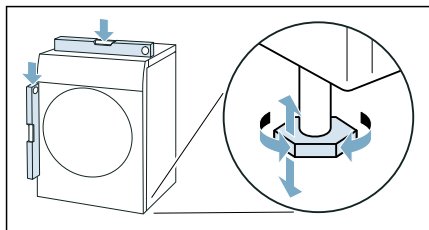

3. V případě potřeby spotřebič znovu vyrovnejte otáčením nožiček. Nyní můžete spotřebič připojit.

### Upozornění

- Všechny nožičky spotřebiče musí pevně stát na podlaze.
- V případě nesprávně vyrovnaného spotřebiče se mohou vyskytovat různé zvuky, vibrace a házení bubnu a ze spotřebiče může vytékat zbytková voda.

## Připojení spotřebiče

### ⚠ Varování

#### Nebezpečí úrazu elektrickým proudem / požáru / věcných škod / poškození spotřebiče!

Není-li spotřebič řádně instalován, může to vést k nebezpečné situaci. Zajistěte následující:

- Síťové napětí ve vaší zásuvce musí odpovídat napětí uvedenému na spotřebiči (výrobní štítek). Na výrobním štítku je uvedeno zatížení při připojení a požadovaná pojistková ochrana.
- Spotřebič nesmí být napájen externím spínacím zařízením, jako je časovač, ani připojen k okruhu, který se pravidelně zapíná a vypíná.
- Síťová zástrčka a zásuvka s ochranným kontaktem si odpovídají a uzemnění musí být řádně nainstalováno.
- Instalace musí mít odpovídající průřez.
- Síťová zástrčka musí být vždy volně přístupná. Pokud to není možné, z důvodu dodržení příslušných bezpečnostních předpisů musí být do trvalé instalace zabudován spínač (odpojení všech pólů) v souladu s předpisy pro elektrickou instalaci.
- Při použití jističe zbytkového proudu používejte pouze zařízení s tímto označením: . Jedině toto označení zaručuje, že jsou splněny všechny příslušné předpisy.

### ⚠ Varování

#### Nebezpečí úrazu elektrickým proudem / požáru / věcných škod / poškození spotřebiče!

Je-li síťový kabel spotřebiče upraven či poškozen, může dojít k úrazu elektrickým proudem, zkratu nebo požáru při přehřátí. Síťový kabel nesmí být zamotaný, stlačený nebo upravovaný a nesmí být v kontaktu s tepelnými zdroji.

**⚠ Varování**

**Nebezpečí požáru / věcných škod / poškození spotřebiče!**

Použití prodlužovacích šňůr nebo elektrických linek může způsobit požár v důsledku přehřátí či zkratu.

Připojte spotřebič přímo k uzemněné zásuvce, která byla řádně instalovaná. Nepoužívejte prodlužovací šňůry, elektrické linky nebo vícecestné konektory.

**⚠ Varování**

**Nebezpečí zranění!**

Nejsou-li hadice a síťové kabely správně vedeny, může vznikat nebezpečí zakopnutí s následkem poranění.

Hadice a kabely ved'te tak, aby nepředstavovaly nebezpečí zakopnutí.

**Spotřebič připojte následujícím způsobem:**

1. Připojte odtokovou hadici.  
→ *Strana 38*

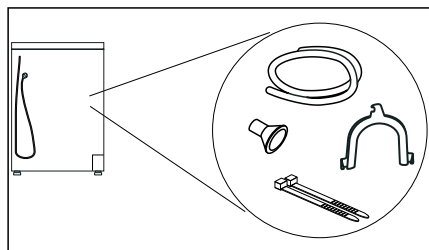

2. Síťovou zástrčku spotřebiče zapojte do určené zásuvky.
3. Zkontrolujte, zda je zástrčka řádně zapojená.

Spotřebič je nyní připravený k provozu.

**Pozor!**

**Nebezpečí věcných škod a poškození spotřebiče**

Spotřebič obsahuje chladivo a může dojít k jeho poškození, pokud bude uveden do provozu hned po přepravě. Spotřebič nechte před uvedením do provozu dvě hodiny stát.

**Upozornění:** V případě pochybností nechte spotřebič připojit kvalifikovaným odborníkem.

**Před prvním použitím**

**Než zapnete spotřebič:**

Zkontrolujte, zda spotřebič nemá viditelné poškození. Nespouštějte spotřebič, je-li poškozený. V případě jakýchkoli problémů se obraťte na našeho odborného prodejce nebo zákaznický servis.

**Upozornění:** Po správné instalaci a připojení je spotřebič připravený k provozu. Nejsou nutná žádná další opatření.



## Volitelné příslušenství

Volitelné příslušenství si můžete objednat\* u zákaznického servisu:

- **Koš na sušení vlny:**  
Vlněné textilie, sportovní obuv a plyšová zvířátka sušte nebo větrejte v koši na sušení vlny.
  - Objednáací číslo: **WZ20600**.
- **Podstavec:**  
Sušičku můžete zvýšit kvůli lepšímu vkládání a vyndávání prádla pomocí podstavce.  
Prádlo můžete přemísťovat ve výsuvném koši na prádlo, který je integrovaný v podstavci.
  - Objednáací číslo: **WZ20500**.
- **Souprava pro spojení pračky a sušičky:**  
Sušičku můžete prostorově úsporně umístit na vhodnou pračku stejné hloubky a šířky.  
Sušičku bezpodmínečně upevněte na pračku pomocí této spojovací soupravy.
  - Objednáací číslo s výsuvnou pracovní deskou: **WZ27400**.
  - Objednáací číslo bez výsuvné pracovní desky: **WZ27410**.
- **Připojovací souprava:**  
Volitelně můžete kondenzovanou vodu spotřebiče odvádět pomocí odtokové hadice do odpadu. V tom případě nemusíte během sušení a po sušení vyprazdňovat nádržku na kondenzovanou vodu.
  - Objednáací číslo: —

\* v závislosti na vybavení spotřebiče



## Stručný návod

**Upozornění:** Spotřebič musí být odborně nainstalovaný a připojený. → *Strana 12*

<p><b>1</b></p>	<p><b>Před spuštěním programu:</b></p>			
		<p>Roztříděte prádlo.</p>	<p>Zapněte spotřebič.</p>	<p>Zvolte program.</p>
<p><b>2</b></p>				
	<p>Otevřete dvířka a vložte prádlo.</p>	<p>Zavřete dvířka.</p>	<p>V případě potřeby: Změňte nastavení programu.</p>	<p>Spusťte program.</p>
<p><b>3</b></p>	<p><b>Po skončení programu:</b></p>			
		<p>Vypněte spotřebič.</p>	<p>Otevřete dvířka a vyjměte prádlo.</p>	<p>Vyprázdňte nádržku na kondenzovanou vodu.</p>

## Seznámení se spotřebičem

### Přehled spotřebiče

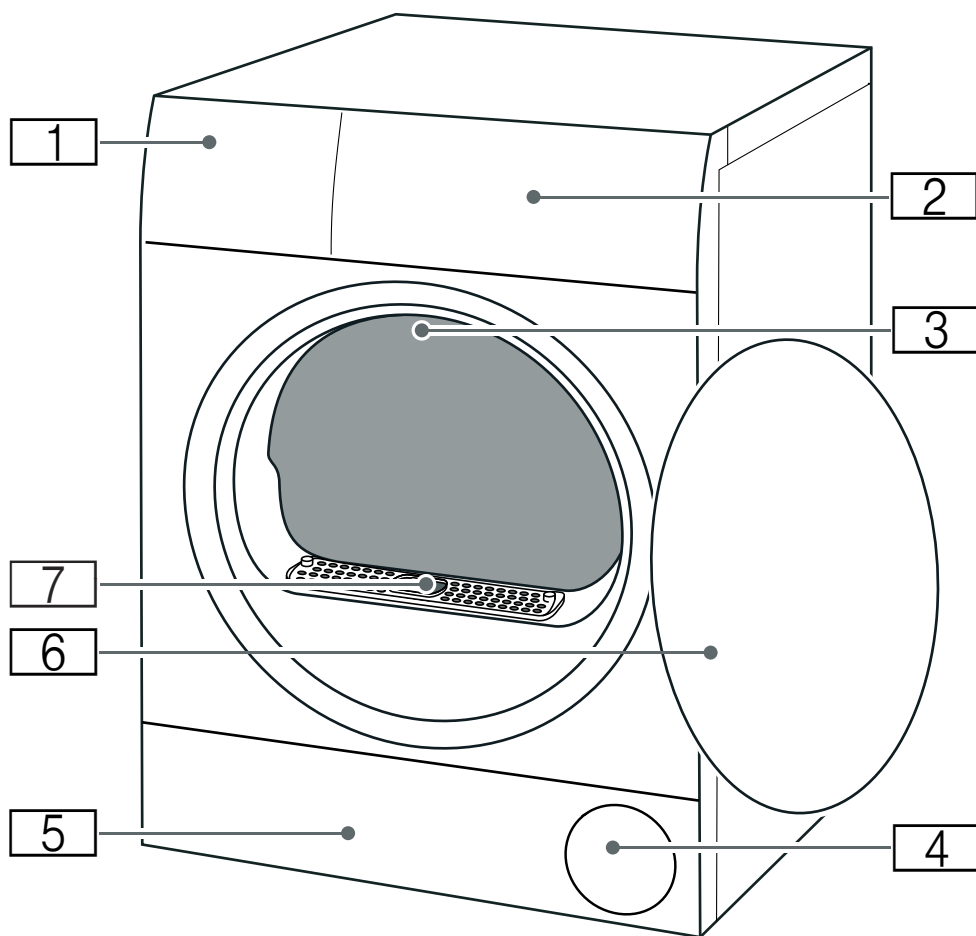



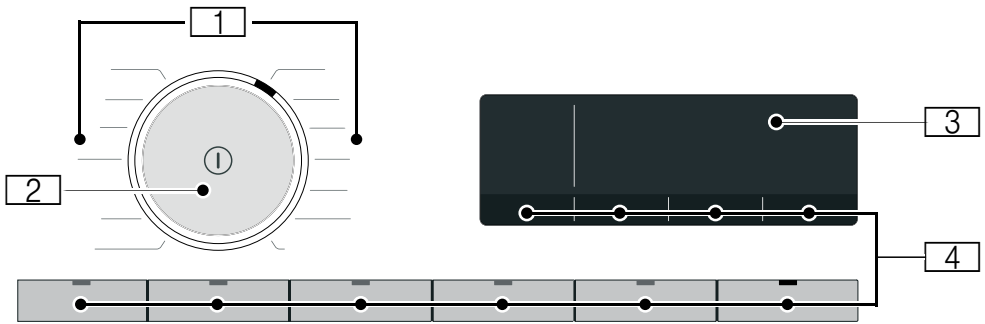



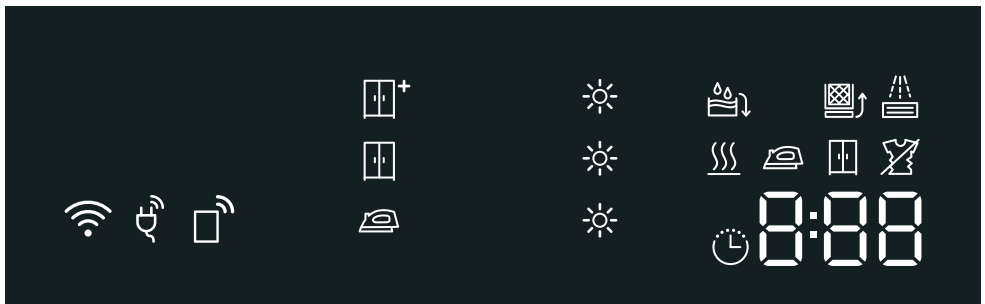













- 1** Nádržka na kondenzovanou vodu → Strana 29
- 2** Panel
- 3** Vnitřní osvětlení bubnu (v závislosti na vybavení spotřebiče)
- 4** Větrací mřížka
- 5** Krytka pro údržbu spodní části → Strana 41
- 6** Dvířka
- 7** Kryt vzduchového kanálu (neodstraňujte)

**Panel**

- 1 **Programy**
- 2 **Volič programů**
  - Otáčení: nastavení programu
  - Stisknutí: zapnutí/vypnutí spotřebiče
- 3 **Displej**  
Zobrazení nastavení a informací
- 4 **Tlačítka**  
Pro nastavení programů a přidavných funkcí / nastavení spotřebiče

 **Displej**

Ukazatel	Popis	Informace
	<b>Stav programu:</b>	<b>Svítil:</b> ukazatel stavu
	Sušení	
	Suché k žehlení	
	Suché do skříně	
	Ochrana před zmačkáním	
	Pauza	
<b>End</b>	Konec programu	
	Výsledek sušení	Aktivovaný výsledek sušení  suché do skříně plus
		Aktivovaný výsledek sušení  suché do skříně
		Aktivovaný výsledek sušení  suché k žehlení
  	Stupeň sušení	Aktivovaný stupeň sušení pro výsledek sušení
Např. 1:27	Doba trvání programu	Předpokládaná doba trvání programu v hodinách a minutách.
3h	Konec programu	Posunutí programu v hodinách, pokud jste aktivovali dobu skončení.
	Časový program	Aktivovaný časový program
	Wi-Fi	<ul style="list-style-type: none"> <li>■ <b>vyp.:</b> Wi-Fi je deaktivovaná a spotřebič není spojený s domácí sítí.</li> <li>■ <b>bliká:</b> Spotřebič se pokouší navázat spojení s domácí sítí.</li> <li>■ <b>svítí:</b> Wi-Fi je aktivovaná a spotřebič je spojený s domácí sítí.</li> </ul>
	Vzdálený start	<b>Svítil:</b> Funkce dálkového spuštění je aktivovaná. → <i>Strana 24</i>
	Manažer energie	<b>svítí:</b> Spotřebič je spojený se systémem Smart Energy System (manažerem energie) (není dostupné ve všech zemích)

	Vyprázdněte nádržku na kondenzovanou vodu → <i>Strana 29</i>	<ul style="list-style-type: none"> <li>■ Vyprázdněte nádržku na kondenzovanou vodu a nasadte ji. → <i>Strana 29</i> Poté stiskněte Start/Reload ▷ (start/doplnění).</li> <li>■ Vyčistěte filtr v nádržce na kondenzovanou vodu.</li> <li>■ Pokud je nainstalovaná volitelná odtoková hadice*, zajistěte, aby odtoková hadice: <ul style="list-style-type: none"> <li>- byla správně připojená, → <i>Strana 38</i></li> <li>- nebyla zalomená,</li> <li>- nebyla zablokovaná nebo ucpaná, např. usazeninami.</li> </ul> </li> <li>■ Proveďte intenzivní údržbu spotřebiče.</li> <li>■ Zkontrolujte, zda se do spodní části nedostaly nějaké předměty. Otevřete krytku pro údržbu a případné předměty odstraňte.</li> </ul>
	Spodní část	Vyčistěte spodní část → <i>Strana 41</i>
	Automatické propláchnutí výměníku tepla	Automaticky se čistí výměník tepla. Během zobrazeného procesu nevytahujte nádržku na kondenzovanou vodu a nepřerušujte program.
<i>CE</i>	Jednoduchá údržba spotřebiče	Nejedná se o závalu. Po určité době používání vám spotřebič automaticky doporučí, abyste provedli jednoduchou údržbu spotřebiče. Proveďte jednoduchou údržbu spotřebiče. → <i>Strana 47</i>
<i>Hot</i>	CoolDown	<p>Při sušení mohou vznikat vysoké teploty. Při procesu CoolDown se sníží teplota, aby nedošlo k poškození prádla, pokud:</p> <ul style="list-style-type: none"> <li>■ pozastavíte program,</li> <li>■ přerušíte program,</li> <li>■ vypnete spotřebič prostřednictvím aplikace.</li> </ul> <p>Proces CoolDown se spustí až 30 sekund po pozastavení, přerušení nebo vypnutí pomocí aplikace. Spotřebič lze během procesu CoolDown dále ovládat.</p> <p><b>Upozornění</b></p> <ul style="list-style-type: none"> <li>■ Buben se během procesu CoolDown dále otáčí i v pozastaveném stavu.</li> <li>■ Během procesu CoolDown neměňte program.</li> <li>■ Regulace teploty může trvat až 10 minut.</li> </ul>















## Přehled programů









Program	Maximální naplnění
<b>Název programu</b> Krátký popis programu, příp. pro které textilie je vhodný.	<b>Maximální množství prádla vztahující se k hmotnosti suchých textilií</b>
<b>bavlna</b> Odolné textilie, textilie z bavlny nebo lnu s možností vyvářky.	<b>9 kg</b>
<b>snadno udržovatelné</b> Textilie ze syntetických vláken nebo směsových tkanin.	<b>3,5 kg</b>
<b>mix</b> Směs bavlněných a syntetických textilií.	<b>3 kg</b>
<b>Spodní prádlo</b> Choulostivé prací spodní prádlo, např. z krajky, lycry, saténu nebo směsových tkanin.	<b>1 kg</b>
<b>vlna závěr</b> Vlna nebo textilie s podílem vlny vhodné pro praní v pračce.	<b>0,5 kg</b>
<b>Upozornění</b> <ul style="list-style-type: none"> <li>■ Textilie budou nadýchanější, ale nikoli suché.</li> <li>■ Po skončení programu textilie vyjměte a nechte je uschnout.</li> </ul>	
<b>čas. program teplý</b> Časový program pro všechny druhy textilu kromě hedvábí. Vhodný pro předsušené nebo mírně vlhké prádlo a pro dosušení vícevrstvého, silného prádla.	<b>3 kg</b> <b>Max. naplnění pro praní vlny / plyšových zvířátek v koši: 1 náplň koše</b> <b>Max. naplnění pro praní obuvi v koši: 1 pár</b>
<b>Upozornění</b> <ul style="list-style-type: none"> <li>■ Vlnu, sportovní obuv a plyšová zvířátka sušte výhradně v koši na sušení vlny.</li> <li>■ Při časovém programu není automaticky rozpoznána zbývající vlhkost prádla. Pokud je prádlo po sušení ještě příliš vlhké, nechte program zopakovat a v případě potřeby prodlužte dobu trvání programu.</li> </ul>	
<b>intelligentDry</b>  Když vyperete prádlo v pračce, sušička vám doporučí vhodný program pro sušení prádla. Další informace: → <i>Strana 37</i>	V závislosti na doporučením programu
<b>Upozornění</b> <ul style="list-style-type: none"> <li>■ Pračka musí podporovat Home Connect.</li> <li>■ Pračka a sušička musí být spojené s domácí sítí a být zaregistrované ve vaší aplikaci Home Connect.</li> </ul>	



<b>košile/halenky</b>	<b>1,5 kg</b>
Košile/halenky z bavlny, lnu, syntetických vláken nebo směsových tkanin.	
<b>Upozornění:</b> Po sušení prádlo vyžehlete nebo pověste. Zbývající vlhkost se rovnoměrně rozloží.	
<b>přikrývky</b>	<b>2,5 kg</b>
Textilie, polštáře, prošívané přikrývky nebo deky plněné syntetickými vlákny.	
<b>Upozornění:</b> Velké kusy sušte jednotlivě. Řiďte se značkami pro údržbu.	
<b>polštáře</b>	<b>1 polštář</b>
Polštáře plněné peřím nebo syntetickými vlákny.	
<b>Upozornění:</b> Po skončení programu natřepte peřiny, aby se náplň rovnoměrně rozložila a uvolnila se vlhká místa. Příp. znovu spusťte program.	
<b>outdoor</b>	<b>1 kus</b>
Oblečení odolné proti vlivům počasí a outdoorové oblečení s membránovým povrchem a hydrofobní textilií.	
<b>ručníky</b>	<b>6 kg</b>
Odolné ručníky a župany z bavlny.	
<b>super 40'</b>	<b>1 kg</b>
Směs syntetických textilií a textilií z lehké bavlny.	
<b>hygiena</b>	<b>4 kg</b>
Odolné textilie.	
<b>Upozornění:</b> Program dosahuje vyšších teplot. Mimořádně vhodný při zvýšených hygienických nárocích.	

## P+ Nastavení

Nastavení programu	Funkce
	<p><b>Upozornění:</b> Některá nastavení nelze aktivovat u všech programů. Aktivovaná nastavení se zobrazí u tlačítek nebo jsou světle zvýrazněná na displeji. Aktivovaná nastavení můžete měnit nebo deaktivovat opakovaným stisknutím příslušných tlačítek.</p>
<b>Remote Start</b> 	<p>Pomocí <b>Remote Start</b>  můžete spotřebič aktivovat pro dálkové spuštění pomocí aplikace Home Connect nebo vyvolat nastavení Home Connect.</p> <p><b>Upozornění</b></p> <ul style="list-style-type: none"> <li>■ Řiďte se upozorněním ohledně teploty prostředí → <i>Strana 56</i>.</li> <li>■ Pro aktivaci dálkového spuštění musí být dvířka spotřebiče zavřená a spotřebič spojený s domácí sítí.</li> <li>■ Dálkové spuštění se z bezpečnostních důvodů deaktivuje za těchto podmínek: <ul style="list-style-type: none"> <li>■ Když otevřete dvířka.</li> <li>■ Výpadek elektrického proudu.</li> <li>■ Když stisknete Start/Reload  (start/doplnění) na spotřebiči.</li> <li>■ Když znovu krátce stisknete <b>Remote Start</b>.</li> <li>■ Když stisknete  pro vypnutí spotřebiče.</li> </ul> </li> </ul>
<b>Drying Aim</b>  (cíl sušení):	<p>Výsledek sušení určuje, jak moc vlhké nebo suché bude prádlo po skončení programu.</p> <p>Pokud jste nastavili výsledek sušení, zůstane pro příslušný program uložený i po vypnutí spotřebiče. Výjimka: Nastavení nezůstávají uložená u bavlny.</p>
 suché do skříně plus	Vícevrstvé, silné prádlo, které špatně schne.
 suché do skříně	Normální jednovrstvé prádlo.
 suché k žehlení	Normální jednovrstvé prádlo, které má být po sušení vlhké a ve stavu vhodném k žehlení nebo pověšení.
<b>Drying Level</b>  (Přizpůsobit sušení)	<p>Pokud se vám zdá prádlo po sušení příliš vlhké, můžete přizpůsobit stupeň sušení a zvýšit ho ve stupních  až . Prodlouží se tím doba programu při stejné teplotě.</p> <p>Pokud jste přizpůsobili stupeň sušení, nastavení zůstane pro tento program uložené i po vypnutí spotřebiče.</p>
— <b>Finish in</b>  (hotovo v)	<p><b>Před spuštěním programu</b> můžete pomocí — a + odložit konec programu až maximálně o 24 hodin.</p> <p>Na displeji se zobrazí nastavený počet hodin, např. 8 h, a odpočítává se do doby, než program začne. Po spuštění programu se zobrazí doba trvání programu.</p> <p><b>Upozornění:</b> Řiďte se upozorněním ohledně teploty prostředí → <i>Strana 56</i>.</p>
— <b>Finish in</b>  (hotovo v)	Dobu sušení pro  <b>časové programy</b> lze pomocí — a + prodloužit v krocích po 10 minutách.
— / +	Pomocí výběrových tlačítek — a + můžete přizpůsobit hodnoty nastavení.

<p><b>Easy Ironing 60'</b>  (Ochrana proti zmačkání 60')</p> <p><b>Easy Ironing 120'</b>  (Ochrana proti zmačkání 120')</p>	<p>Aby nedošlo k pomačkání, po usušení prádla se buben pohybuje v pravidelných intervalech. Automatickou funkci ochrany před zmačkáním můžete aktivovat na 60 minut (pomocí <b>Easy Ironing 60'</b>  (Ochrana proti zmačkání 60')) nebo na 120 minut (pomocí <b>Easy Ironing 120'</b>  (Ochrana proti zmačkání 120')) nebo ji deaktivovat.</p>
<p><b>Gentle Dry</b>  (Jemné sušení)</p>	<p>Snížená teplota pro choulostivé textilie, např. polyakryl nebo elastan, může prodloužit dobu sušení.</p>
<p><b>Start/Reload</b>  (start/doplnění)</p>	<p>Spuštění, přerušení a zrušení programu.</p>
<p><b>Nastavení spotře- biče Funkce</b></p>	
<p>Přizpůsobení nastavení spotřebiče je popsáno na → <i>Strana 30</i>.</p>	
<p><b>Child Lock 3 sec.</b>  (Dětský zámek 3 s)</p>	<p>Zabezpečení ovládacího panelu proti nežádoucímu ovládní.</p>
<p><b>Signal</b> </p>	<p>Pomocí Signal  můžete nastavit, zdá má po skončení programu zaznít akustický signál. Pokud zvolíte toto nastavení, rozsvítí se kontrolka tlačítka a aktivuje se akustický signál.</p>



## Prádlo

### Příprava prádla



#### Varování

#### Nebezpečí exploze/požáru!

Některé předměty se mohou při sušení vznítit, nebo dokonce způsobit požár či explozi spotřebiče.

Z kapes částí prádla odstraňte zapalovače nebo zápalky.

#### Pozor!

#### Nebezpečí poškození bubnu a textilií

Pokud v kapsách textilu necháte nějaké předměty, může při provozu dojít k poškození bubnu a textilií. Z kapes textilií odstraňte všechny předměty, jako např. kovové předměty.

Následujícím způsobem připravte prádlo:

- Látkové pásky, vázačky u zástěr atd. zavažte nebo použijte pytlík na praní prádla.
- Zapněte zipy, háčky, poutka a knoflíky. Velké kusy prádla, jako např. povlaky, zapněte.
- Velmi malé kusy, např. dětské ponožky, sušte vždy společně s velkými kusy prádla, např. ručníky.
- Pro jednotlivé kusy prádla použijte časový program.
- Úpletové textilie, např. trička, trikotové prádlo, se při prvním sušení často srazí. Použijte šetrný program.
- Prádlo se snadnou údržbou nepřesušujte. Došlo by ke zvýšenému pomačkání prádla.
- Některé prací a ošetrovací prostředky, např. škrob na prádlo nebo aviváž, obsahují částičky, které se mohou usazovat na senzoru vlhkosti. To může ovlivňovat funkci senzoru a tím také výsledek sušení.

#### Upozornění

- Při praní prádla, které chcete sušit v sušičce dávkujte prací a ošetrovací prostředky podle údajů výrobce.
- Senzor vlhkosti pravidelně čistěte  
→ *Strana 44.*

### Třídění prádla

**Upozornění:** Prádlo vkládejte do spotřebiče po jednotlivých kusech. Pro dosažení dobrého výsledku sušení dbejte na to, aby nebylo prádlo zamotané do sebe.

#### Pozor!

#### Nebezpečí poškození sušičky nebo textilií

Prádlo, které není vhodné pro sušení v sušičce, se může při sušení poškodit nebo může dojít k poškození spotřebiče. Prádlo před sušením roztráďte podle údajů na visačkách:

- vhodné pro sušení v sušičce
- sušení s normální teplotou
- sušení s nízkou teplotou
- nesušit v sušičce

Při třídění sušeného prádla dodržujte také následující:

- Sušte společně jen prádlo ze stejného druhu tkaniny a se stejnou strukturou, abyste dosáhli stejného výsledku sušení. Pokud společně sušíte slabé, silné nebo vícevrstvé textilie, budou různé suché.
- Řiďte se podle popisu textilu u sušicích programů.  
→ *"Přehled programů" na straně 22*

**Upozornění:** Pokud se vám zdá prádlo po sušení příliš vlhké, můžete pro dosušení zvolit časový program.

**Pozor!****Nebezpečí poškození spotřebiče nebo textilií**

V sušičce **nesušte** následující textilie:

- Prádlo znečištěné rozpouštědly, voskem nebo tukem.
- Nevyprané textilie.
- Neprodyšné textilie, např. pogumované prádlo.
- Jemné textilie, např. hedvábí, syntetické záclony.

**Obsluha spotřebiče****Vložení prádla a zapnutí spotřebiče**

**Upozornění:** Spotřebič musí být odborně nainstalovaný a připojený.  
→ *Strana 12*

1. Připravte a rozřídíte prádlo.
2. Pro zapnutí spotřebiče stiskněte ①.

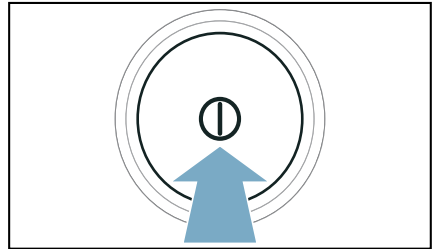

3. Otevřete dvířka. Zkontrolujte, zda je buben úplně prázdný. Příp. ho vyprázdněte.

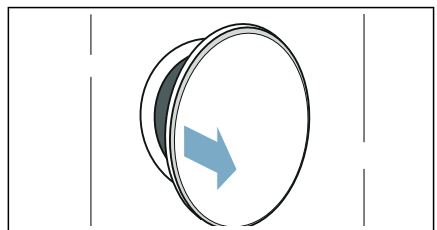

4. Rozložené prádlo vložte do bubnu.

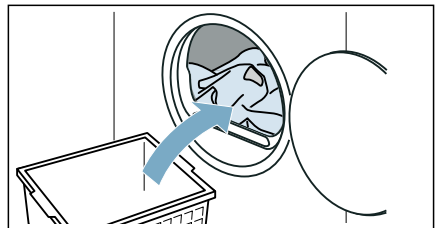

5. Zavřete dvířka.

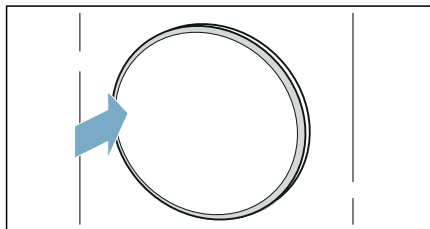

**Pozor!**

**Nebezpečí poškození spotřebiče nebo textilií.**

Nepřiskřípněte do dvířek prádlo.

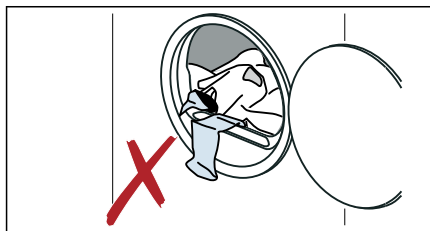

**Upozornění:** Po otevření, zavření a spuštění programu se v bubnu spotřebiče rozsvítí osvětlení. Vnitřní osvětlení bubnu zhasne automaticky.

## Nastavení programu

**Upozornění:** Pokud jste aktivovali dětskou pojistku, musíte ji nejprve deaktivovat, teprve potom můžete nastavit program. → *Strana 30*

1. Nastavte požadovaný program.

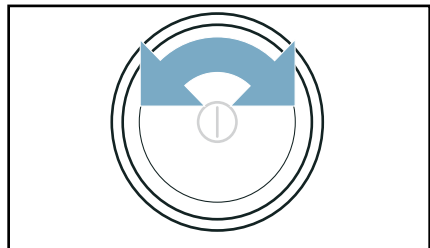

Na displeji se zobrazí nastavení programu.

2. V případě potřeby nastavení programu změňte.

## Spuštění programu

Stiskněte **Start/Reload**  (start/doplnění).

**Upozornění:** Pokud chcete program zabezpečit proti neúmyslné změně nastavení, aktivujte dětskou pojistku. → *Strana 30*

## Průběh programu

Stav programu se zobrazí na displeji.

**Upozornění:** Po zvolení programu se zobrazí předpokládaná doba sušení při maximálním naplnění. Při sušení zjišťuje senzor vlhkosti zbývající vlhkost prádla. V závislosti na vlhkosti se během provozu automaticky přizpůsobuje doba trvání programu a ukazatel zbývající doby (kromě časových programů).

## Změna programu nebo přidání prádla

Během sušení můžete kdykoli vyjmout nebo přidat prádlo a změnit nebo přizpůsobit program.

1. Pro pozastavení otevřete dvířka nebo stiskněte **Start/Reload**  (start/doplnění).

**Upozornění:** Když je aktivní CoolDown, bubn se dál otáčí i v pozastaveném stavu. CoolDown můžete kdykoli přerušit otevřením dvířek.

2. Přidejte nebo vyjměte prádlo.
3. Pokud si to přejete, zvolte jiný program nebo jiné nastavení programu. → *"Přehled programů" na straně 22*

**Upozornění:** Během procesu CoolDown neměňte program.

4. Zavřete dvířka.
5. Stiskněte **Start/Reload**  (start/doplnění).

**Upozornění:** Doba trvání programu na displeji se aktualizuje podle množství a zbývajících vlhkosti prádla. Zobrazené hodnoty se mohou po změně programu nebo množství prádla změnit.

## Přerušování programu

Program lze kdykoli přerušit otevřením dvířek nebo stisknutím **Start/Reload**  (start/doplnění).

### Pozor!

**Nebezpečí požáru. Prádlo se může vznítit.**

Pokud program zrušíte, musíte všechno prádlo vyndat a rozprostít tak, aby se z něj mohlo uniknout teplo.

## Konec programu

Na displeji se zobrazí upozornění: *End*

## Vyjmání prádla a vypnutí spotřebiče

1. Vyměňte prádlo.

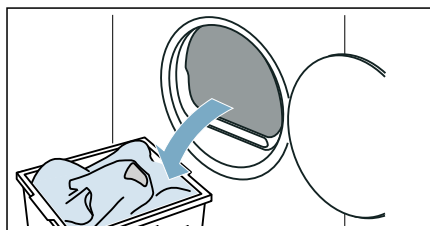

2. Pro vypnutí spotřebiče stiskněte .

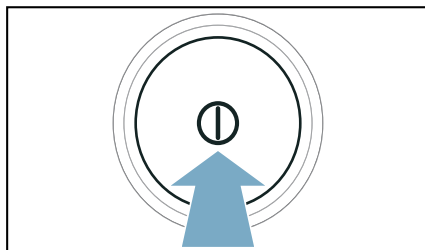

## Vyprázdnění nádržky na kondenzovanou vodu

Během sušení vzniká ve spotřebiči kondenzovaná voda.

Pokud nepoužijete odtokovou hadici, kondenzovaná voda ze spotřebiče teče do nádržky na kondenzovanou vodu. V tom případě musíte nádržku na kondenzovanou vodu vyprázdnit po každém sušení, a navíc i tehdy, pokud se během sušení předčasně naplní.

1. Vodorovně vytáhněte nádržku na kondenzovanou vodu.

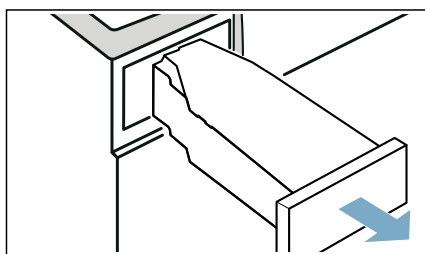



2. Vylijte kondenzovanou vodu.

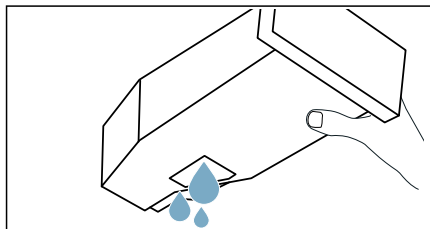

**Pozor!**

**Nebezpečí poškození zdraví a věcných škod**

Kondenzovaná voda není pitná a může být znečištěná vlákny. Znečištěná kondenzovaná voda může způsobit poškození zdraví a věcné škody. Nepijte ji ani ji nepoužívejte žádným jiným způsobem.

3. Zasuňte nádržku na kondenzovanou vodu znovu do spotřebiče tak, až citelně zaskočí.

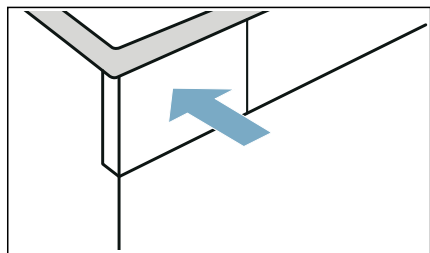

**Upozornění:** Sítko v nádržce na kondenzovanou vodu filtruje kondenzovanou vodu, která se používá pro automatické čištění spotřebiče. Sítko se čistí vyprázdněním kondenzované vody. Přesto sítko pravidelně kontrolujte, zda v něm nejsou usazené nečistoty, a případně je odstraňte.

→ "Čištění sítko v nádržce na kondenzovanou vodu" na straně 44

## Nastavení spotřebiče

Dětskou pojistku a základní nastavení (např. akustické signály) můžete přizpůsobit nebo aktivovat/deaktivovat.

### Dětská pojistka

Aktivací dětské pojistky zabráníte neúmyslnému ovládnutí ovládacího panelu.

#### Aktivace/deaktivace dětské pojistky:

- Držte 3 sekundy stisknuté **Child Lock 3 sec.**  (Dětský zámek 3 s).

**Upozornění:** Dětská pojistka zůstává aktivní i po vypnutí spotřebiče. Abyste mohli po zapnutí ovládat ovládací panel, musíte deaktivovat dětskou pojistku.

### Upozorňující signál

Upozorňující signál na konci programu můžete aktivovat nebo deaktivovat. Když toto nastavení aktivujete, zazní na konci programu akustický signál.

#### Nastavení spotřebiče se aktivuje/deaktivuje následovně:

Stiskněte **Signal** .

Upozorňující signál na konci programu je aktivovaný/deaktivovaný.

**Upozornění:** Pokud na konci programu nezazní akustický signál, ačkoli je upozorňující signál aktivovaný, můžete přizpůsobit nastavení spotřebiče.

### Základní nastavení

Určitá základní nastavení spotřebiče můžete přizpůsobit. Abyste mohli provést přizpůsobení, musíte nejprve **vyvolat režim nastavení:**

1. Nastavte program do polohy .

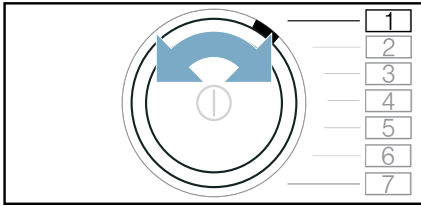

2. Stiskněte **Drying Aim**  (cíl sušení) a zároveň:

3. Nastavte program do polohy .

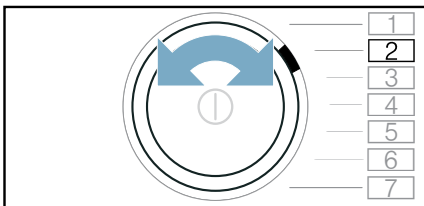

4. Uvolněte **Drying Aim** .  
Režim nastavení je aktivovaný.

Základní nastavení jsou přiřazená k následujícím polohám programů:

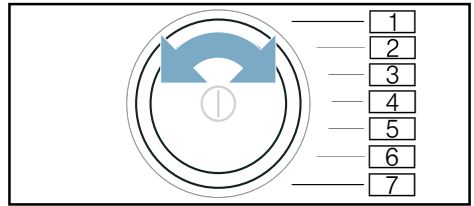

Poloha	Základní nastavení
<input type="text" value="2"/>	Přizpůsobení hlasitosti upozorňujících signálů (např. na konci programu)
<input type="text" value="3"/>	Přizpůsobení hlasitosti signálů ovládaní

#### Hodnoty nastavení:

- 0 vyp
- 1 nízká
- 2 střední
- 3 vysoká
- 4 velmi vysoká

#### Přizpůsobení a aktivace/deaktivace základních nastavení se provádí následovně

1. Nastavte polohu požadovaného základního nastavení.
2. Změňte nastavení pomocí:   
— +
3. Přizpůsobte další základní nastavení nebo základní nastavení uložte a ukončete nastavování.

#### Uložení základních nastavení a ukončení nastavování se provádí následovně

Vypněte spotřebič.

**Upozornění:** Nastavení zůstanou uložena i po vypnutí spotřebiče.



## Home Connect

Tento spotřebič lze připojit k Wi-Fi a lze jej dálkově ovládat prostřednictvím mobilního zařízení.

Prostřednictvím aplikace Home Connect můžete pomocí vašeho mobilního zařízení u tohoto spotřebiče:

- Nastavit a spouštět programy.
- Přizpůsobovat nastavení programů a aktivovat/deaktivovat je.
- Zjišťovat stav programu.
- Přizpůsobovat nastavení spotřebiče a aktivovat/deaktivovat je.
- Vypněte spotřebič.

Předtím, než budete moci využívat funkce Home Connect, proveďte následující kroky:

1. Nainstalujte aplikaci Home Connect na mobilním zařízení.
2. Zaregistrujte se v aplikaci Home Connect.
3. Připojte spotřebič jednorázově automaticky **nebo** manuálně k domácí síti.
4. Připojte spotřebič k aplikaci Home Connect.

Informace o aplikaci najdete na naší internetové stránce pro Home Connect [www.home-connect.com](http://www.home-connect.com)

Služby Home Connect nejsou dostupné v každé zemi. Dostupnost funkce Home Connect závisí na dostupnosti služby Home Connect ve vaší zemi. Informace k tomuto najdete na: [www.home-connect.com](http://www.home-connect.com)

### Upozornění

- Dodržujte bezpečnostní pokyny uvedené v tomto návodu k použití a zajistěte, aby byly dodrženy také tehdy, když spotřebič ovládáte pomocí aplikace Home Connect a nejste přítom doma. Dodržujte také pokyny uvedené v aplikaci Home Connect.
- Během ovládání spotřebiče nemůžete současně provádět změny prostřednictvím aplikace Home Connect. Přizpůsobení spotřebiče ale uvidíte v aplikaci Home Connect.

### Vyvolání nabídky Home Connect

V nabídce Home Connect můžete vytvářet a vidět síťová spojení, resetovat nastavení sítě, aktivovat/deaktivovat Wi-Fi a najít další funkce Home Connect.

1. Zapněte spotřebič.
2. Stiskněte **Remote Start**  a podržte stisknuté minimálně 3 sekundy.

Na displeji se zobrazí: **Řuť**.

Nyní se nacházíte v nabídce Home Connect.

**Upozornění:** Pro opuštění menu Home Connect stiskněte krátce **Remote Start** .

### Spojení s domácí sítí nebo aplikací Home Connect

Spojte spotřebič jednou **automaticky** nebo **manuálně** s domácí sítí.

#### Upozornění

- Pokud má router vaší domácí sítě funkci WPS, můžete spotřebič automaticky spojit s domácí sítí.
- Pokud router vaší domácí sítě nemá funkci WPS, musíte spotřebič spojit s domácí sítí manuálně.

Poté se musíte spojit s aplikací Home Connect.

**Upozornění:** Pro spojení spotřebiče s domácí sítí musí být na spotřebiči aktivovaná **Wi-Fi**. Z výroby je **Wi-Fi** na spotřebiči deaktivovaná a aktivuje se automaticky, když spotřebič spojíte s domácí sítí.

## Automatické spojení s domácí sítí

### Krok 2.1

Ujistěte se, že se nacházíte v menu Home Connect. → *Strana 32*

#### 1. Stiskněte **Start/Reload** .

Spotřebič se nyní pokouší spojit s domácí sítí. Na displeji bliká .

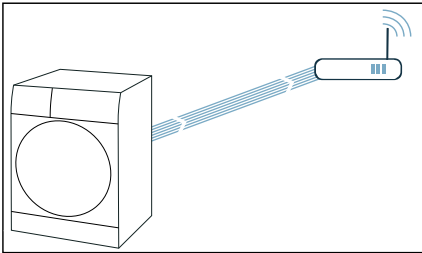

#### 2. Během následujících 2 minut aktivujte funkci WPS na routeru své domácí sítě.

Pokud proběhlo úspěšné spojení spotřebiče s domácí sítí, zobrazí se na displeji **CON** a  trvale svítí.

**Upozornění:** Pokud se nepodařilo navázat spojení, zkontrolujte, zda se spotřebič nachází v dosahu domácí sítě. Zopakujte automatické spojení nebo proveďte manuální spojení.

## Manuální spojení s domácí sítí

### Krok 2.2

Ujistěte se, že se nacházíte v menu Home Connect. → *Strana 32*

Ujistěte se, že jste otevřeli aplikaci Home Connect a jste přihlášení.

#### 1. Nastavte program do polohy 2.

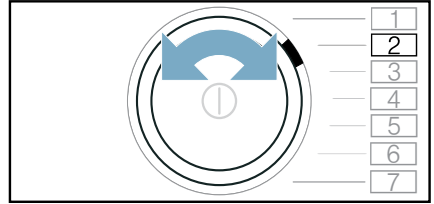

Na displeji se zobrazí: **SAP** (manuální připojení).

#### 2. Stiskněte **Start/Reload** .

Spotřebič nyní vytvoří vlastní síť WLAN s názvem (SSID) **HomeConnect**.

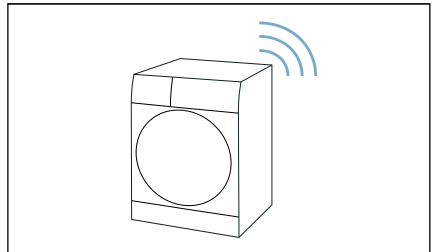

#### 3. Na mobilním zařízení vyvolejte nastavení WLAN.

#### 4. Spojte mobilní zařízení se sítí WLAN **HomeConnect** a zadejte heslo WLAN (Key) **HomeConnect**.

Vaše mobilní zařízení se nyní spojí se spotřebičem. Navazování spojení může trvat až 60 sekund.

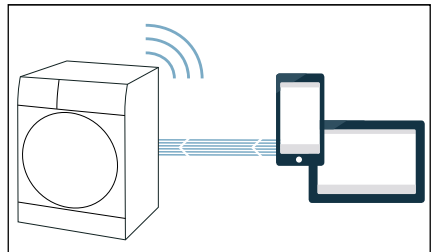

#### 5. Po úspěšném připojení otevřete aplikaci Home Connect na mobilním zařízení a postupujte podle kroků v aplikaci.

- V aplikaci Home Connect zadejte název sítě (SSID) a heslo (Key) **vaší domácí sítě**.
- Následují poslední kroky v aplikaci Home Connect pro spojení spotřebiče.

Pokud proběhlo úspěšné spojení spotřebiče s domácí sítí, zobrazí se na displeji **ON** a  trvale svítí.

**Upozornění:** Pokud se nepodařilo navázat spojení, zkontrolujte, zda se spotřebič nachází v dosahu domácí sítě. Zopakujte manuální spojení.

### Spojení s aplikací Home Connect

Když je spotřebič spojený s domácí sítí, můžete ho spojit s aplikací Home Connect.

Ujistěte se, že se nacházíte v menu Home Connect. → *Strana 32*

Ujistěte se, že jste otevřeli aplikaci Home Connect a jste přihlášení.

- Nastavte program do polohy 3.

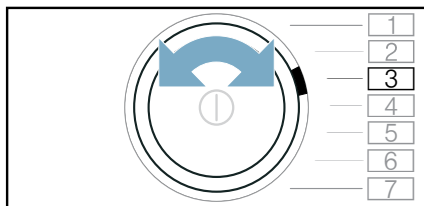

Na displeji se zobrazí: **APP** (spojení s aplikací).

- Stiskněte **Start/Reload** . Spotřebič se nyní pokouší spojit s aplikací Home Connect.
- Jakmile se váš spotřebič zobrazí v aplikaci, postupujte podle posledních kroků v aplikaci Home Connect.

**Upozornění:** Pokud se nepodařilo navázat spojení, zkontrolujte, zda se vaše mobilní zařízení nachází v dosahu domácí sítě, resp. zda je k ní připojeno. Zopakujte spojení s aplikací Home Connect.

## Aktivace/deaktivace Wi-Fi

Pokud je spotřebič již spojený s domácí sítí, můžete na spotřebiči aktivovat nebo deaktivovat **Wi-Fi**.

Ujistěte se, že se nacházíte v menu Home Connect. → *Strana 32*

- Nastavte program do polohy 4.

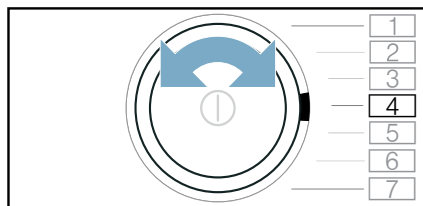

Na displeji se zobrazí: **ON** (funkce Wi-Fi).

- Stiskněte **Start/Reload** . Když se na displeji zobrazí **ON**, je Wi-Fi na spotřebiči aktivovaná. Když se na displeji zobrazí **OFF**, je Wi-Fi na spotřebiči deaktivovaná.

### Upozornění

- Pokud je váš spotřebič spojený s domácí sítí, Wi-Fi se automaticky aktivuje.
- Pokud je aktivovaná Wi-Fi, spotřebič se automaticky nevypne.
- Pokud je Wi-Fi na spotřebiči vypnuto, není možný ani dálkový start, ani dálkové ovládání spotřebiče přes aplikaci Home Connect.
- Pokud je Wi-Fi vypnuto a váš spotřebič byl předtím spojen s vaší domácí sítí, při opětovném zapnutí Wi-Fi se spojení obnoví.
- Když aktivujete tuto funkci, zvýší se spotřeba energie oproti hodnotám uvedených v tabulce spotřeby.  
→ *Strana 55*

## Resetování síťových nastavení

Všechna síťová nastavení můžete resetovat.

Ujistěte se, že se nacházíte v menu Home Connect. → *Strana 32*

1. Nastavte program do polohy 5.

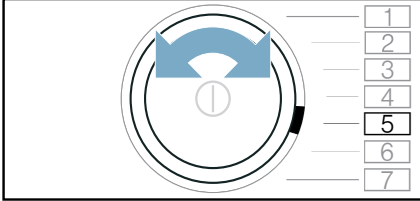

Na displeji se zobrazí: **rES**  
(resetování síťových nastavení).

2. Stiskněte **Start/Reload** ▷.
- Na displeji se zobrazí: **YES**.
3. Stiskněte **Start/Reload** ▷.

**Upozornění:** Pokud chcete spotřebič znovu používat pomocí aplikace Home Connect, musíte ho znovu spojit s domácí sítí a aplikací Home Connect.

## Aktualizace softwaru

Na spotřebiči můžete aktualizovat software Home Connect. Když je k dispozici nová aktualizace softwaru, zobrazí se na displeji upozornění: **UPd**

Nainstalujte aktualizaci přímo pomocí **odkazu na displeji** nebo následovně **manuálně**:

Ujistěte se, že se nacházíte v menu Home Connect. → *Strana 32*

1. Nastavte program do polohy 6.

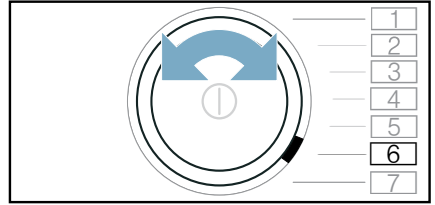

Na displeji se zobrazí: **UPd** (aktualizace). Když je k dispozici aktualizace softwaru, bliká Start/Reload ▷ (start/doplnění).

2. Stiskněte **Start/Reload** ▷.
- Na displeji se zobrazí: **YES**.
3. Stiskněte **Start/Reload** ▷.

**Upozornění:** Aktualizace softwaru může trvat několik minut. Během aktualizace spotřebič nevypínejte.

## Řízení energie

Spotřebič můžete spojit se systémem Smart Energy (řízením energie).

Jakmile jste spotřebič spojili se systémem Smart Energy (řízením energie) a aktivovali jste **Flex. start**, můžete optimalizovat spotřebu energie tím, že se spotřebič spustí vždy teprve tehdy, když fotovoltaické zařízení vašeho domu dodává dostatečné množství energie nebo je výhodný tarif elektrického proudu.

Další informace a systémové požadavky pro používání řízení energie najdete na: **[www.home-connect.com/energymanagement](http://www.home-connect.com/energymanagement)**

### Upozornění

- Systém Smart Energy (řízení energie) musí používat komunikační standard organizace EEBus Initiative.
- Předem si v návodu k použití systému Smart Energy (řízení energie) přečtěte, jak se spojí s vaším spotřebičem.

## 1. Nastavte program do polohy 7.

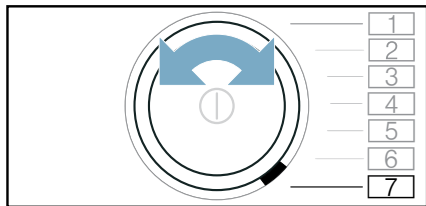

Na displeji se zobrazí **EnG** (správa spotřeby energie).

2. Stiskněte **Start/Reload** ▷▢. Spotřebič se nyní pokouší spojit se systémem Smart Energy (správa spotřeby energie). Po úspěšném připojení spotřebiče se na displeji zobrazí: **con**.
3. Aktivujte Flexstart, když se má spotřebič spustit pomocí systému Smart Energy System (řízení energie).

### Flex. start

Aktivujte **Flex. start**, aby mohl systém Smart Energy (řízení energie) spustit spotřebič, když fotovoltaické zařízení vašeho domu dodává dostatečné množství energie nebo je výhodný tarif elektrického proudu.

**Upozornění:** Systém Smart Energy (řízení energie) může spotřebič spustit pouze tehdy, když jsou systém Smart Energy (řízení energie) a spotřebič navzájem spojené.

### Flex. start se aktivuje následujícím způsobem:

1. Zvolte požadovaný program.
2. Nastavte požadovaný čas ukončení programu s odloženým startem pomocí tlačítek + a -.
3. Stiskněte **Start/Reload** ▷▢ (start/doplnění).
4. Stiskněte **Remote Start** □.

Na displeji se zobrazí ☼.

Funkce **FlexStart** je nyní aktivována a spotřebič vyčká na vzdálené spuštění prostřednictvím systému chytré správy energií (Energy manager).

Když se na displeji změní časový údaj, např. na **3.0h**, stanovil systém Smart Energy (řízení energie) okamžik, kdy lze spotřebič spustit. Program skončí po uplynutí uvedené doby.

### Upozornění

- Pokud systém Smart Energy (řízení energie) spotřebič nespustí, spustí se program přesto před uplynutím nastaveného časového intervalu. Program skončí po uplynutí nastaveného časového intervalu.
- Z bezpečnostních důvodů dojde za následujících podmínek k deaktivaci **Remote Start**, a tedy také **Flex. start**:
  - Když stisknete Start/Reload ▷▢.
  - Když otevřete dvířka.
  - Když stisknete ⏻ pro vypnutí spotřebiče.
  - Výpadek elektrického proudu.
 Po deaktivaci **Flex. start** zůstane — **Finish in** ⏻+ (hotovo v) nadále aktivní.

### Přidání nebo vyjmutí prádla:

**Upozornění:** Když je **Flex. start** již aktivní a program ještě není spuštěný, můžete přidat nebo vyjmout prádlo.

1. Stiskněte **Start/Reload** ▷▢ (start/doplnění).
2. Otevřete dvířka.
3. Přidejte nebo vyjměte prádlo.
4. Zavřete dvířka.
5. Stiskněte **Start/Reload** ▷▢ (start/doplnění).
6. Stiskněte **Remote Start** □.

Funkce **FlexStart** je nyní aktivována a spotřebič vyčká na vzdálené spuštění prostřednictvím systému chytré správy energií (Energy manager).

## Inteligentní doporučení programu

Když vyperete prádlo v pračce, sušička vám doporučí vhodný program pro sušení prádla.

Předpokládaná doba trvání programu se stanoví na základě předchozího pracího programu.

Pro stanovení optimálního sušicího programu musí probíhat mezi spotřebiči přenos a příjem informací.

### Proto dodržujte následující:



- Pro přenos dat musí být prací program kompletně dokončený.
- Pračka musí podporovat Home Connect.
- Pračka a sušička musí být spojené s domácí sítí a být zaregistrované ve vaší aplikaci Home Connect.

1. Zapněte spotřebič.
2. Nastavte program na **intelligentDry** .

Spustí se analýza a na displeji se zobrazí animace.

3. Pro přerušení analýzy nastavte jiný program nebo spotřebič vypněte. Jakmile je nalezen vhodný program, animace se zastaví, LED doporučeného programu nepřetržitě svítí a na displeji se zobrazí informace o programu.

4. Stiskněte **Start/Reload**  (start/doplnění).

**Upozornění:** Pokud se nepodařilo nalézt vhodný program, zazní akustický signál a na displeji se zobrazí:  

### Možné důvody:

- Pro zvolený prací program nebyl nalezen vhodný sušicí program.
- Pračka a sušička musí být spojené s domácí sítí a být zaregistrované ve vaší aplikaci Home Connect.
- Zkontrolujte, zda se spotřebiče nachází v dosahu domácí sítě.

- Nejsou k dispozici data k poslednímu pracímu programu. Data jsou uložena 24 hodin a poté se smažou.
- Prací program byl přerušen. Prací program musí být kompletně dokončený.

## vzdálená diagnostika

V případě poruchy může zákaznický servis přistupovat k vašemu spotřebiči pomocí vzdálené diagnostiky.

Kontaktujte zákaznický servis a zajistíte, aby byl spotřebič spojený se serverem Home Connect, a zkontrolujete, zda je služba vzdálené diagnostiky dostupná ve vaší zemi.

**Upozornění:** Další informace týkající se také dostupnosti služby vzdálené diagnostiky ve vaší zemi najdete v rubrice pro pomoc a podporu na webových stránkách Home Connect ve vaší zemi: [www.home-connect.com](http://www.home-connect.com)

## Upozornění k ochraně údajů

Při prvním spojení spotřebiče se sítí WLAN připojené k internetu přenesete váš spotřebič níže uvedené kategorie údajů na server Home Connect (první registrace):

- Jednoznačná identifikace spotřebiče (sestavující z kódů spotřebiče a MAC adresy vestavěného komunikačního modulu Wi-Fi).
- Bezpečnostní certifikát komunikačního modulu Wi-Fi (pro informačně-technické jištění spojení).
- Aktuální verze softwaru a hardwaru vašeho domácího přístroje.
- Stav případného předchozího resetování na nastavení z výroby.

Tato první registrace připraví používání funkcí Home Connect a je nutná teprve v okamžiku, kdy budete chtít funkce Home Connect poprvé použít.



**Upozornění:** Upozorňujeme, že funkce Home Connect lze používat pouze ve spojení s aplikací Home Connect. Informace o ochraně údajů si můžete vyvolat v aplikaci Home Connect.

## Prohlášení o shodě

Společnost BSH Hausgeräte GmbH tímto prohlašuje, že spotřebič s funkcí Home Connect je v souladu se základními požadavky a ostatními příslušnými ustanoveními směrnice 2014/53/EU.

Podrobné prohlášení o shodě RED najdete na internetu na [www.siemens-home.bsh-group.com](http://www.siemens-home.bsh-group.com) na stránce vašeho spotřebiče mezi doplňujícími dokumenty.



Pásmo 2,4 GHz: max. 100 mW

Pásmo 5 GHz: max. 100 mW

	BE	BG	CZ	DK	DE
	EE	IE	EL	ES	FR
	HR	IT	CY	LV	LT
	LU	HU	MT	NL	AT
	PL	PT	RO	SI	SK
	FI	SE	UK	NO	CH
	TR				

5 GHz WLAN (Wi-Fi): pouze pro použití ve vnitřních prostorech



## Odtok kondenzované vody

Během sušení vzniká ve spotřebiči kondenzovaná voda.

Spotřebič používejte s připojenou odtokovou hadicí.

Pokud nepoužijete odtokovou hadici, kondenzovaná voda ze spotřebiče teče do nádržky na kondenzovanou vodu. Vtom případě musíte nádržku na kondenzovanou vodu vyprázdnit po každém sušení a navíc i tehdy, pokud se během sušení předčasně naplní.

### Odtokovou hadici připojte následujícím způsobem:

1. Vyjměte z bubnu příslušenství.

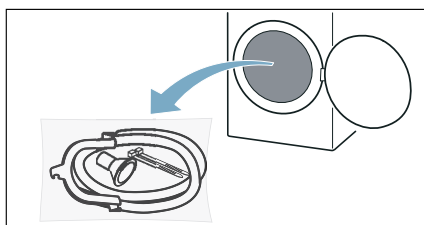

2. Vyndejte ze sáčku všechny díly.

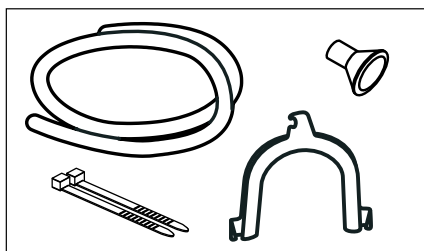

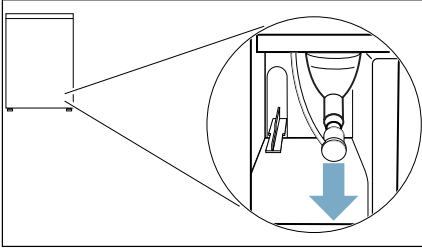
**3.** Vytáhněte uzavírací krytku z hrdla.**Upozornění**

- Při dodání spotřebiče je na hrdle upevněná uzavírací krytka.
- Při odstranění uzavírací krytky může z hrdla vytéct trochu kapaliny.

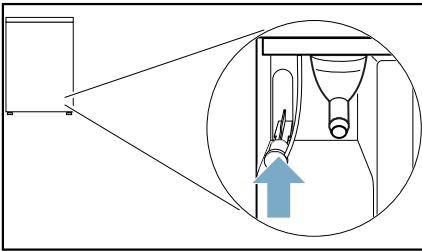
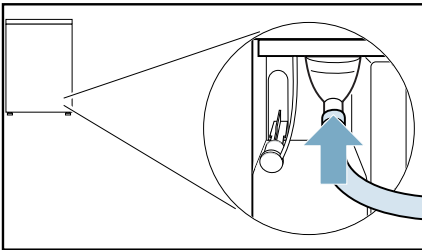
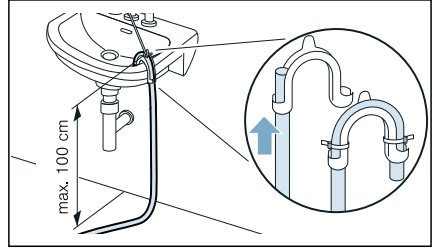
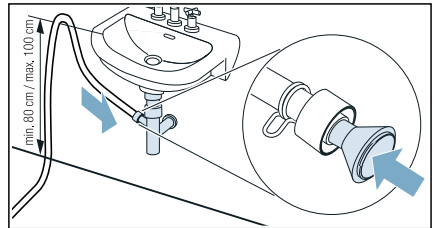
**4.** Zasaňte uzavírací krytku do odkládací polohy.**5.** Nasadte odtokovou hadici až nadoraz na volné hrdlo.**6.** Pomocí zbývajících příslušenství upevněte druhou stranu odtokové hadice v závislosti na konkrétní situaci připojení.**Umyvadlo:****Sifon:**

Místo připojení se musí zajistit hadicovou sponou (rozsah upnutí 12–22 mm, specializovaná prodejna).

Při připojení k sifonu je třeba dbát na to, aby se odtoková hadice vedla ve výšce min. 80 cm, max. ale 100 cm.

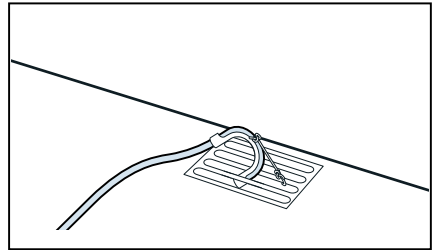
**Odtok v podlaze:****Pozor!****Nebezpečí vzniku škod v důsledku netěsnosti nebo vytékající vody.**

Zajistěte odtokovou hadici proti vyklouznutí. Odtokovou hadici nezalamujte. Dodržujte výškový rozdíl mezi plochou pro instalaci a odtokem max. 100 cm.

**Pozor!**

**Může dojít k nasátí nahromaděné vody zpět do spotřebiče, což může způsobit poškození.**

Zkontrolujte, zda voda dostatečně rychle odtéká. Odtok nesmí být uzavřený nebo ucpaný.

7. Vodorovně vytáhněte nádržku na kondenzovanou vodu a vylijte ji.

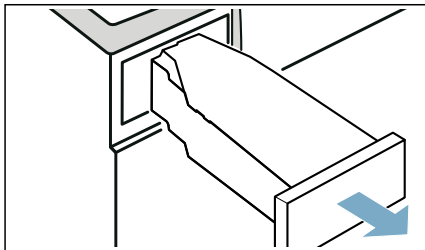

8. Obráťte nádržku na kondenzovanou vodu o 180° a na spodní straně odstraňte nasazenou zátku.

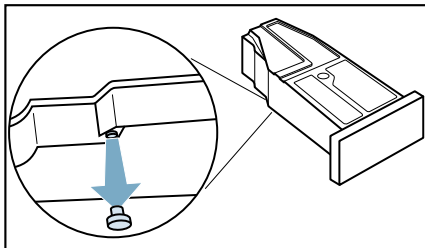

9. Nádržku na kondenzovanou vodu znovu obráťte o 180° a nasadte zátku do prohlubně na horní straně nádržky na kondenzovanou vodu.

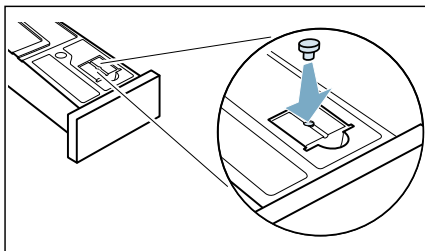

10. Zasuňte nádržku na kondenzovanou vodu tak, až zaskočí.

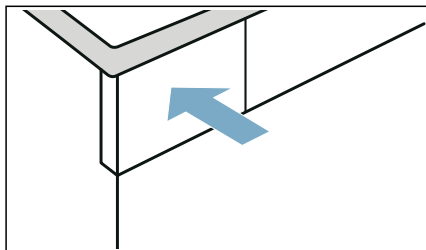

Kondenzovaná voda se nyní bude odvádět odtokovou hadicí do odtoku nebo do umyvadla.

**Upozornění:** Pokud chcete kondenzovanou vodu znovu odvádět do nádržky na kondenzovanou vodu, proveďte kroky v opačném pořadí.

**Pozor!**  
**Nebezpečí věcných škod a poškození spotřebiče**

Pokud odvádíte kondenzovanou vodu do nádržky na kondenzovanou vodu, může z hrdla vytékat kapalina a způsobit věcné škody. Před použitím spotřebiče upevněte na hrdlo uzavírací krytku.

## Čištění a údržba

### Čištění spotřebiče

#### **Varování** **Nebezpečí smrti!**

Spotřebič je poháněn elektřinou. Hrozí úraz elektrickým proudem při dotyku součástí pod napětím. Proto dodržujte tato opatření:

- Vypněte spotřebič. Odpojte spotřebič od napájení (vytáhněte zástrčku).
- Nikdy se nedotýkejte zástrčky mokřýma rukama.
- Při vytahování síťové zástrčky ze zásuvky vždy držte samotnou zástrčku a nikdy síťový kabel, jinak může dojít k poškození síťového kabelu.
- Neprovádějte žádné technické úpravy spotřebiče nebo jeho funkcí.
- Opravy a jiné práce na spotřebiči smí provádět pouze zákaznický servis nebo elektrikář. Totéž platí pro výměnu síťového kabelu (v případě potřeby).
- Náhradní síťové kabely lze objednávat u zákaznického servisu.

#### **Varování** **Nebezpečí otravy!**

Čisticí prostředky, které obsahují rozpouštědla, mohou uvolňovat jedovaté výpary. Nepoužívejte čisticí prostředky, které obsahují rozpouštědla.

#### **Varování** **Nebezpečí úrazu elektrickým proudem / věcných škod / poškození spotřebiče!**

Pronikne-li do spotřebiče voda, může dojít ke zkratu.

Pro čištění spotřebiče nepoužívejte tlakový nebo parní čistič, hadici ani stříkací pistoli.

#### **Pozor!** **Věcné škody / poškození spotřebiče**

Čisticí prostředky a přípravky pro předběžnou přípravu prádla (např. odstraňovač skvrn, spreje pro predeprání) mohou způsobit poškození, pokud se dostanou do styku s povrchem spotřebiče. Proto přijměte tato opatření:

- Nedovolte těmto přípravkům vejít do styku s plochami spotřebiče.
- Spotřebič čistěte pouze vodou a měkkým, vlhkým hadrem.
- Jakékoli čisticí prostředky, spreje nebo zbytky jiných látek okamžitě odstraňte.

### Čištění spodní části

Tento spotřebič má k dispozici automatické čištění. Žmolky z prádla se nemusí odstraňovat po každém praní, nýbrž se shromažďují ve spodní části.

Aby nebyla ovlivněna funkce přístroje, **musíte** spodní část (příhrádku a filtr na žmolky) čistit pouze v těchto případech:

- Na displeji se zobrazí upozornění: .
- Před provedením údržby spotřebiče.

Spodní část spotřebiče **můžete volitelně** čistit kdykoli.

**Upozornění:** Nechte spotřebič po provozu přibližně 30 minut vychladnout, než začnete s čištěním.

**Spodní část vyčistěte následovně:**

1. Otevřete krytku pro údržbu za držadlo.

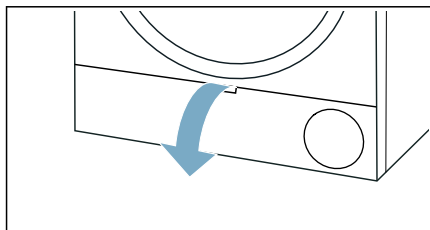

2. Otevřete páčku krytu výměníku tepla.

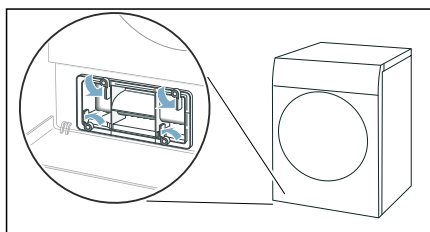

3. Vytáhněte kryt výměníku tepla za držadlo.

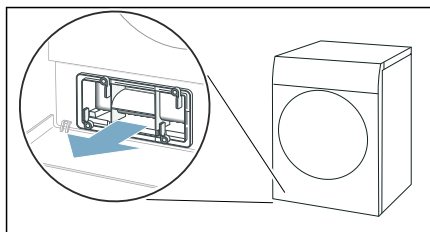

4. Z krytu výměníku tepla a filtru na žmolky odstraňte všechny žmolky.

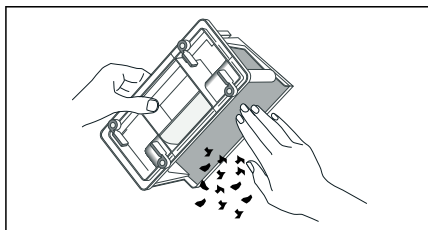

**Upozornění:** Dbejte na to, aby na těsnění krytu výměníku tepla nezůstaly žádné nečistoty.

5. Vnitřní stranu krytu výměníku tepla a filtr na žmolky důkladně opláchněte pod tekoucí vodou a osušte.

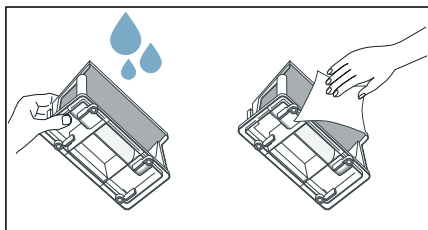

**Upozornění**

- Při silném znečištění můžete pro čištění použít měkký kartáček.
- Dbejte na to, aby filtr přihrádky na žmolky po opláchnutí řádně oschl. Vlhký filtr na žmolky může prodloužit dobu sušení a ovlivnit výsledek sušení.

6. Vodorovně vytáhněte přihrádku na žmolky.

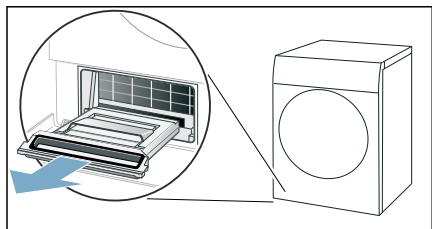

**Upozornění:** Přihrádka na žmolky může obsahovat vlhké žmolky a zbytkovou vodu a při vytahování z ní může kapat voda.

7. Rozložte přihrádku na žmolky a odstraňte žmolky.

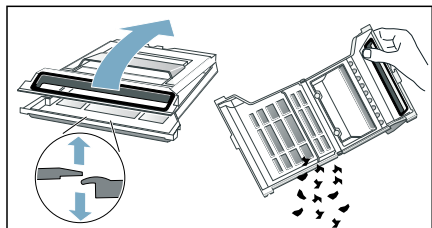

8. Filtr přihrádky na žmolky důkladně opláchněte pod tekoucí vodou a osušte ho.

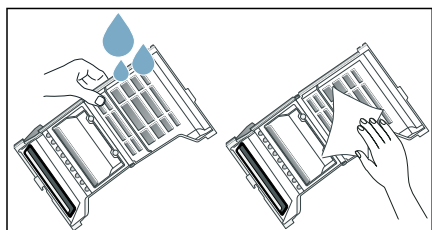

**Upozornění**

- Při silném znečištění můžete pro čištění použít měkký kartáček.
- Těsnění přihrádky na žmolky se nesmí odstranit nebo poškodit.
- Přihrádku na žmolky můžete také umýt v myčce nádobí.

- Dbejte na to, aby filtr přihrádky na žmolky po opláchnutí řádně oschl.

9. Zaklopte přihrádku na žmolky.

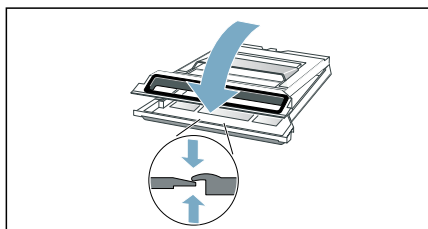

**Upozornění:** Dbejte na to, aby byla přihrádka na žmolky úplně zavřená.

10. Zasuňte přihrádku na žmolky vodorovně až nadoraz.

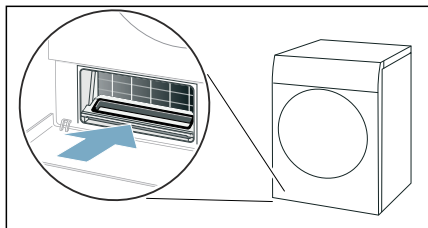

11. Zasuňte kryt výměníku tepla za držadlo.

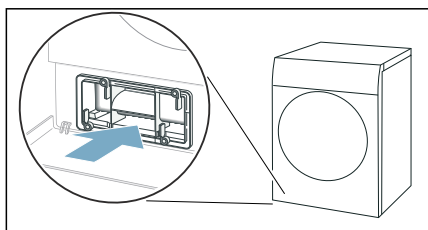

**Upozornění:** Kryt výměníku tepla lze zasunout pouze tehdy, když se ve spotřebiči nachází přihrádka na žmolky.

12. Zajistěte páčku krytu výměníku tepla.

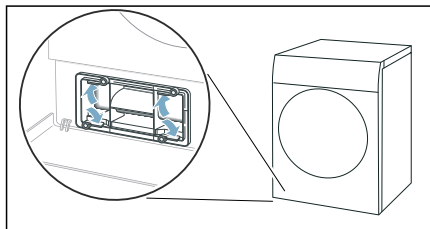

13. Zavřete krytku pro údržbu.

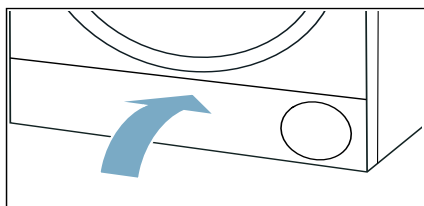

Čištění spodní části spotřebiče je hotové.

### Pozor!

#### Věcné škody / poškození spotřebiče

Provozujete-li spotřebič bez vzduchového filtru (např. filtru na chmýří, zásobníku na prach, v závislosti na konkrétním spotřebiči), nebo je-li vzduchový filtr neúplný či vadný, může dojít k poškození spotřebiče. Neprovozujte spotřebič bez vzduchového filtru nebo s vadným či neúplným filtrem.

### Čištění senzoru vlhkosti

**Upozornění:** Senzor vlhkosti měří stupeň vlhkosti prádla. Po dlouhé době používání se mohou usadit jemné zbytky vodního kamene nebo pracích a ošetřovacích prostředků. Tyto usazeniny se musí pravidelně odstraňovat, jinak může být negativně ovlivněn výsledek sušení.

1. Otevřete dvířka.

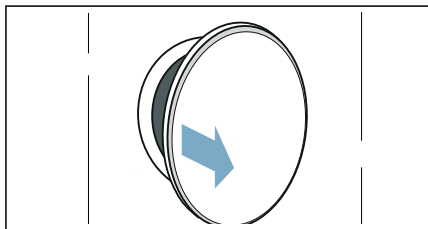

2. Senzor vlhkosti vyčistěte hrubou houbičkou.

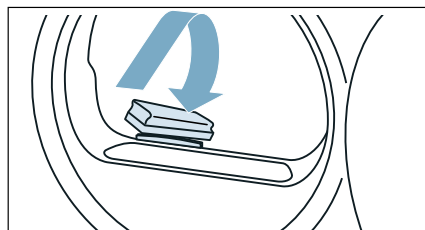

### Pozor!

#### Nebezpečí poškození senzoru vlhkosti.

Senzor vlhkosti je z ušlechtilé oceli. Nečistěte ho abrazivními prostředky a drátěnkou.

### Čištění sítka v nádržce na kondenzovanou vodu

**Upozornění:** Sítko v nádržce na kondenzovanou vodu slouží k čištění kondenzované vody, která se používá pro automatické čištění tohoto spotřebiče.

1. Vodorovně vytáhněte nádržku na kondenzovanou vodu.

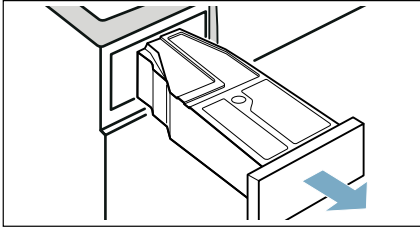

2. Vylijte kondenzovanou vodu.
3. Vyjměte sítko.

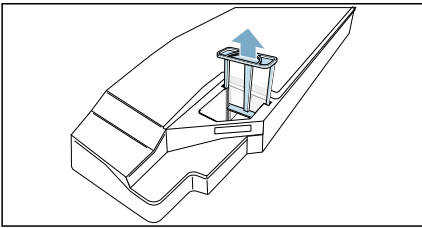

4. Vyčistěte sítko pod tekoucí teplou vodou nebo v myčce nádobí.  
**Upozornění:** Při silném znečištění můžete pro čištění použít měkký kartáček.
5. Sítko nasadte tak, aby citelně zaskočilo.

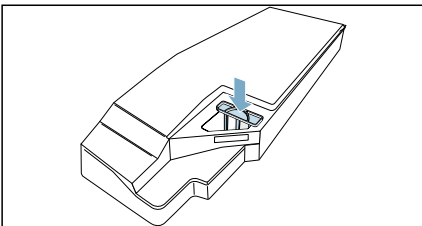

### Pozor!

**Bez sítka se mohou do spotřebiče dostat nečistoty a poškodit ho.**

Spotřebič používejte pouze s nasazeným sítkem.

6. Nasadte nádržku na kondenzovanou vodu tak, aby citelně zaskočila.

## Údržba spotřebiče

Spotřebič nabízí dodatečné čisticí programy, které můžete použít pro jeho údržbu.

- Jednoduchou údržbou spotřebiče odstraníte možné lehké usazeniny nečistot.
- Intenzivní údržbou spotřebiče odstraníte možné odolné usazeniny nečistot a zápach po delší době nečinnosti.

Před provedením údržby spotřebiče se musí provést příprava na tuto údržbu.

### ⚠ Varování

#### **Nebezpečí opaření / věcných škod a poškození spotřebiče!**

Vařící nebo horká voda může způsobit těžké popáleniny, věcné škody a poškození spotřebiče, pokud ji rozlijete nebo pokud vytéká.

Na tento spotřebič, jeho součásti a příslušenství nepoužívejte vařící vodu. Zabraňte kontaktu pokožky s horkou vodou nebo vodní párou.

### ⚠ Varování

#### **Nebezpečí otravy / věcných škod!**

Kondenzační voda není vhodná pro pití a může být kontaminovaná textilním prachem. Kontaminovaná kondenzační voda může představovat nebezpečí pro zdraví a může způsobit věcné škody. Tuto vodu nepijte ani dále nepoužívejte.

## Příprava před údržbou spotřebiče

### Příprava spotřebiče pro údržbu

Příprava spotřebiče se musí provést **před** jednoduchou nebo intenzivní údržbou.



### Následujícím způsobem připravte spotřebič pro údržbu:

1. Vyčistěte spodní část. → *Strana 41*
2. Otevřete dvířka.
3. Vyjměte prádlo.

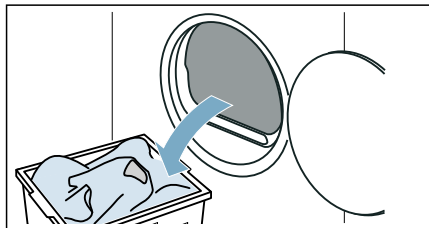

4. Zavřete dvířka.
5. Vodorovně vytáhněte nádržku na kondenzovanou vodu a vylíjte ji.

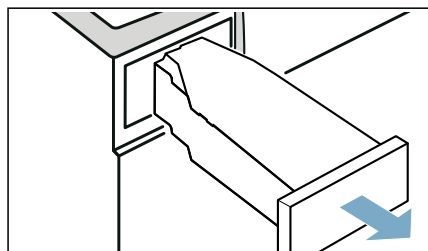

6. Pro zapnutí spotřebiče stiskněte ①.

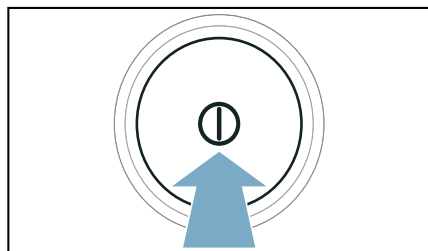

Spotřebič je nyní připravený pro údržbu.

### Příprava nádržky na kondenzovanou vodu pro údržbu spotřebiče

Pokud odvádíte kondenzovanou vodu ze spotřebiče odtokovou hadicí, musíte **před** jednoduchou nebo intenzivní údržbou spotřebiče připravit nádržku na kondenzovanou vodu.

### Následujícím způsobem připravte nádržku na kondenzovanou vodu pro údržbu spotřebiče:

1. Z prohlubně v nádržce na kondenzovanou vodu odstraňte nasazenou zátku.

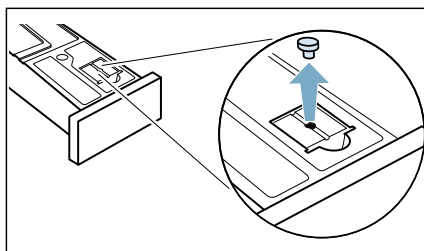

2. Obráťte nádržku na kondenzovanou vodu o 180° a na spodní straně nasadte zátku.

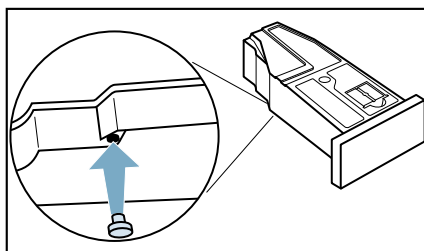

3. Vyčistěte sítko v nádržce na kondenzovanou vodu. → *Strana 44*  
Nyní je nádržka na kondenzovanou vodu připravená pro údržbu spotřebiče.

**Upozornění:** Pokud odvádíte kondenzovanou vodu ze spotřebiče odtokovou hadicí, proveďte **po** jednoduché nebo intenzivní údržbě spotřebiče tyto kroky opět v opačném pořadí.

## Provedení jednoduché údržby spotřebiče

Jednoduchou údržbou spotřebiče odstraníte možné lehké usazeniny nečistot.

### Upozornění

- Po určité době používání vám spotřebič automaticky doporučí, abyste provedli jednoduchou údržbu spotřebiče. Na displeji se pak před spuštěním programu a po skončení programu na 5 sekund zobrazí **CE**. Toto upozornění se bude zobrazovat stále znovu, dokud neprovedete kompletní jednoduchou údržbu.
- Jednoduchá údržba spotřebiče trvá asi 1 hodinu.

### Následujícím způsobem proveďte údržbu spotřebiče:

1. Příprava údržby spotřebiče. → *Strana 45*
2. Nastavte program do polohy 1.

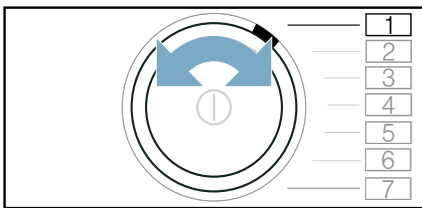

3. Stiskněte a držte stisknuté Drying Aim  $\otimes$  (cíl sušení), zároveň:

4. Nastavte program do polohy 4.

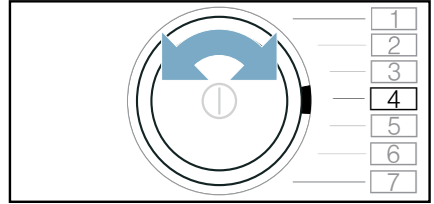

Na displeji se zobrazuje střídavě **CP** a doba trvání programu.

5. Do nádrže na kondenzát nalijte přibližně  $1\ 1/2$  litr teplé vody z kohoutku.

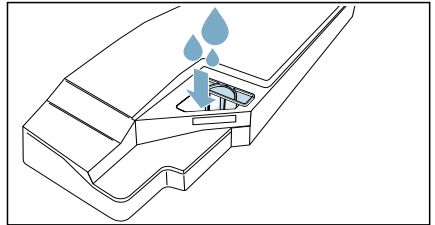

**Upozornění:** Nádrž na kondenzát držte stále vodorovně, aby nedošlo k vytečení kapaliny.

6. Zasuňte nádržku na kondenzovanou vodu tak, až zaskočí.

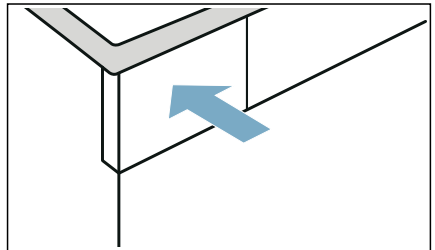

7. Stiskněte **Start/Reload**  $\triangleright$  (start/doplnění).

Spustí se údržba spotřebiče a zazní akustický signál.

Po skončení údržby spotřebiče se na displeji zobrazí **End** a zazní akustický signál.

8. Vodorovně vytáhněte nádržku na kondenzovanou vodu a vylijte ji.

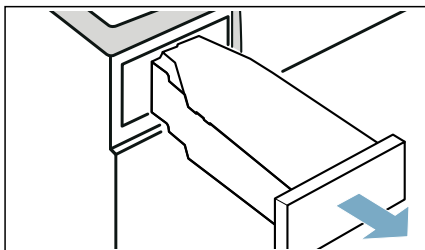

9. Zasuňte nádržku na kondenzovanou vodu tak, až zaskočí.

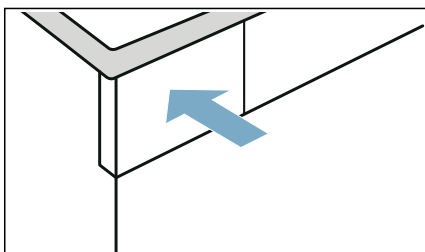

10. Pro vypnutí spotřebiče stiskněte ①.

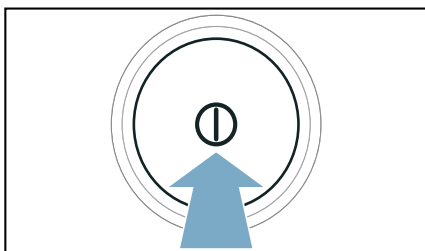

Údržba spotřebiče je dokončená.

## Provedení intenzivní údržby spotřebiče

Intenzivní údržbou spotřebiče můžete odstranit možné odolné usazeniny nečistot ve spotřebiči a zápach po době nečinnosti delší než jeden měsíc.

## Upozornění

- Intenzivní údržba spotřebiče trvá přibližně 4 hodiny. Doba trvání se může prodloužit, pokud během programu včas neprovedete potřebné kroky.
- Intenzivní údržba spotřebiče by se po spuštění programu neměla přerušovat.
- Pro intenzivní údržbu spotřebiče budete potřebovat originální ošetřovací prostředek, který si můžete objednat u zákaznického servisu pod číslem náhradního dílu: **00311829**. Kontaktní údaje všech zemí najdete v příloženém seznamu zákaznických servisů.

## Varování

### Nebezpečí poranění / věcných škod / poškození spotřebiče!

Používání náhradních dílů a příslušenství jiných značek je nebezpečné a může způsobit poranění, věcné škody nebo poškození spotřebiče.

Z bezpečnostních důvodů používejte původní náhradní díly a příslušenství.

## Pozor!

### Věcné škody / poškození spotřebiče

Nalijete-li do spotřebiče špatné množství pracího nebo čistícího prostředku, může dojít k věcným škodám nebo poškození spotřebiče.

Používejte prací prostředky / aviváž / čistící prostředky a změkčovadla v souladu s pokyny výrobce.

## Následujícím způsobem proveďte údržbu spotřebiče:

1. Příprava údržby spotřebiče. → *Strana 45*

2. Nastavte program do polohy 1.

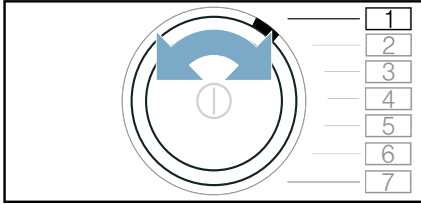

3. Stiskněte a držte stisknuté **Drying Aim** \* (cíl sušení), zároveň:  
4. Nastavte program do polohy 4.

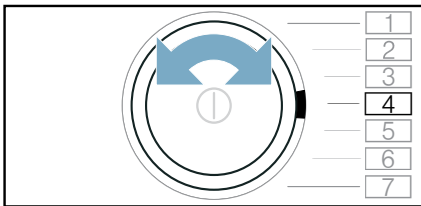

Na displeji se zobrazuje střídavě **CP** a doba trvání programu.

5. Stiskněte **+**.

Na displeji se zobrazuje střídavě **CP2** a doba trvání programu.

6. Vodorovně vytáhněte nádržku na kondenzovanou vodu a vylijte ji.

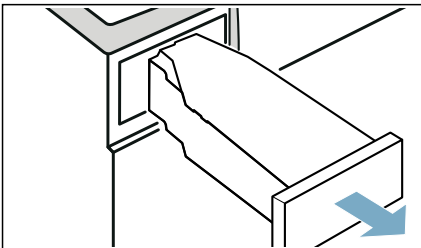

7. Do nádrže na kondenzát nalijte lahev originálního prostředku k ošetření spotřebiče a přibližně 1 ½ litr teplé vody z kohoutku.

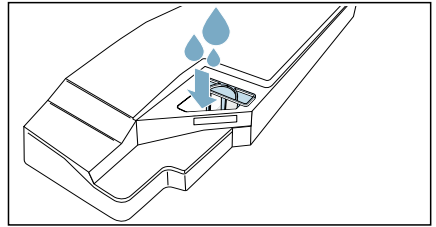

**Upozornění:** Nádrž na kondenzát držte stále vodorovně, aby nedošlo k vytečení kapaliny.

8. Zasuňte nádržku na kondenzovanou vodu tak, až zaskočí.

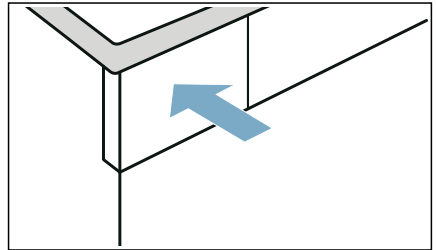

9. Stiskněte **Start/Reload** ▶ (start/doplnění).

Spustí se údržba spotřebiče a zazní akustický signál.

Po cca 3 hodinách spotřebič údržbu přeruší a na displeji bliká zbývající doba trvání programu.

10. Vodorovně vytáhněte nádržku na kondenzovanou vodu a vylijte ji.

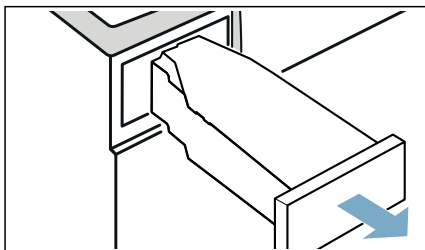

14. Zasuňte nádržku na kondenzovanou vodu tak, až zaskočí.

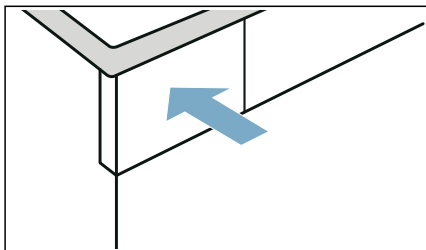

11. Do nádrže na kondenzát nalijte přibližně 1°1½° litr teplé vody z kohoutku.

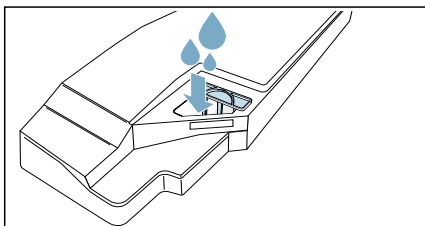

**Upozornění:** Nádrž na kondenzát držte stále vodorovně, aby nedošlo k vytečení kapaliny.

12. Nádržku na kondenzovanou vodu opatrně nakloňte do vodorovné polohy a vyprázdněte ji, aby se vypláchly zbytky originálního ošetrovacího prostředku.

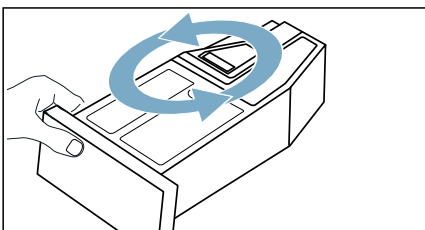

13. Do nádrže na kondenzát nalijte další přibližně 1°1½° litr teplé vody z kohoutku.

15. Stiskněte **Start/Reload**  (start/doplnění). Údržba spotřebiče bude pokračovat. Po skončení údržby spotřebiče se na displeji zobrazí **Enda** zazní akustický signál.

16. Znovu vyprázdněte nádržku na kondenzovanou vodu.  
17. Zasuňte nádržku na kondenzovanou vodu tak, až zaskočí.

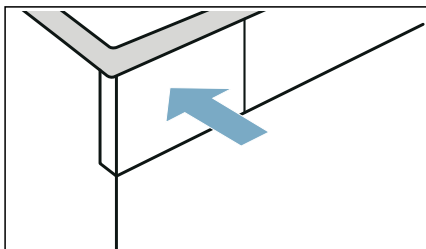



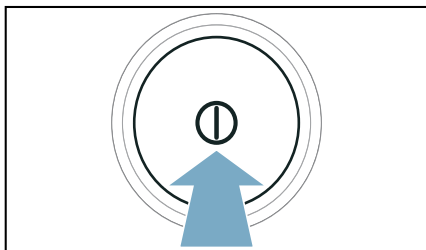

18. Pro vypnutí spotřebiče stiskněte .



Údržba spotřebiče je dokončená.

## Náповěda pro spotřebič

Poruchy	Příčina/odstranění
Spotřebič se nespustí.	Zkontrolujte sířovou zástrčku a pojistky.
Spotřebič nereaguje na zadání a na displeji se zobrazí:  <b>R i-</b>	<ul style="list-style-type: none"> <li>■ Znečištěný nebo vlhký filtr na žmolky může zhoršit proudění vzduch ve spotřebiči při nízké teplotě prostředí.               <ul style="list-style-type: none"> <li>- Vyčistěte spodní část a nechte filtr na žmolky důkladně oschnout. → <i>Strana 41</i></li> <li>- Vypněte a zapněte spotřebič.</li> <li>- Pro opětovné spuštění programu stiskněte <b>Start/Reload</b>  (start/doplnění).</li> </ul> </li> </ul>
Pomačkání.	<ul style="list-style-type: none"> <li>■ Překročené množství prádla nebo zvolený nesprávný program pro příslušný druh textilu. V tabulce s programy najdete všechny potřebné informace. → <i>Strana 22</i></li> <li>■ Prádlo vyjměte z bubnu hned po skončení sušení. Když zůstane ležet v bubnu, pomačká se.</li> </ul>
Vytéká voda.	<ul style="list-style-type: none"> <li>■ Spotřebič možná nestojí rovně. Vyrovnajte spotřebič.</li> <li>■ Zajistěte, aby ve spodní části:               <ul style="list-style-type: none"> <li>- byl správně zajištěný kryt výměníku tepla,</li> <li>- těsnění krytu výměníku tepla nebylo znečištěné.</li> </ul>               → <i>Strana 41</i> </li> <li>■ Pokud je nainstalovaná volitelná odtoková hadice*, zajistěte, aby byla správně připojená. → <i>Strana 38</i></li> </ul>
Spotřebič je v pozastaveném stavu, ale buben se otáčí.	Spotřebič rozpoznal vysokou teplotu a spustil proces CoolDown. Regulace teploty může trvat až 10 minut. Proces CoolDown můžete kdykoli přerušit otevřením dvířek.
Program se nespustí.	<p>Zajistěte, aby</p> <ul style="list-style-type: none"> <li>■ byla zavřená dvířka,</li> <li>■ bylo deaktivované Child Lock 3 sec.  (Dětský zámek 3 s) ,</li> <li>■ bylo stisknuto Start/Reload  (start/doplnění).</li> </ul> <p><b>Upozornění:</b> Pokud je nastavený odložený start programu pomocí — <b>Finish in</b>  + (hotovo v), spustí se program později.</p>
Zobrazená doba trvání programu se mění během sušení.	Nejedná se o závalu. Senzor vlhkosti zjišťuje zbývající vlhkost prádla a přizpůsobí dobu trvání programu (kromě časových programů).

Prádlo není úplně suché nebo je ještě příliš vlhké.	<ul style="list-style-type: none"> <li>■ Horké prádlo se zdá být po skončení programu vlhčí, než ve skutečnosti je. Prádlo rozprostřete a nechte ho vychladnout.</li> <li>■ Přizpůsobte výsledek sušení nebo zvýste stupeň sušení. Prodlouží se tím doba sušení při stejné teplotě.</li> <li>■ Zvolte časový program pro dosušení ještě vlhkého prádla.</li> <li>■ Zvolte časový program pro menší množství prádla.</li> <li>■ Nepřekračujte maximální množství prádla pro příslušný program. → <i>Strana 22</i></li> <li>■ Vyčistěte senzor vlhkosti v bubnu. Na senzoru může dojít k vytvoření jemné vrstvy vodního kamene nebo zbytků pracích a ošetrovacích prostředků a ovlivnění jeho funkce. → <i>Strana 44</i></li> <li>■ Sušení bylo přerušeno kvůli výpadku elektrického proudu, plné nádrže na kondenzovanou vodu nebo překročení maximální doby sušení.</li> </ul> <p><b>Upozornění:</b> Řiďte se také radami pro prádlo → <i>Strana 26</i>.</p>
Příliš dlouhá doba sušení.	<ul style="list-style-type: none"> <li>■ Spotřebič může být znečištěný žmolky. To způsobuje delší dobu sušení. <ul style="list-style-type: none"> <li>- Vyčistěte spodní část. → <i>Strana 41</i></li> <li>- Nechte úplně proběhnout sušení s více než 3 kg nepředsušeného prádla.</li> </ul> <p><b>Upozornění:</b> Automatické samočištění spotřebiče používá kondenzovanou vodu z prádla. Pokud dlouhodobě sušíte méně než 3 kg prádla, kondenzovaná voda z prádla nestačí pro automatické samočištění spotřebiče. Pravidelně sušte více než 3 kg nepředsušeného prádla.</p> </li> <li>■ Výměník tepla může být znečištěný žmolky. <ul style="list-style-type: none"> <li>- Proveďte jednoduchou údržbu spotřebiče. → <i>Strana 47</i></li> </ul> </li> <li>■ Vlhký filtr na žmolky může prodloužit dobu sušení a ovlivnit výsledek sušení. Filtr na žmolky spodní části nechte po opláchnutí důkladně oschnout. → <i>Strana 41</i></li> <li>■ Pokud je větrací mřížka zastavěná nebo není volně přístupná, může se prodloužit doba sušení. Větrací mřížka musí zůstat volná.</li> <li>■ Teplota prostředí nižší než 15 °C a vyšší než 30 °C může prodloužit dobu sušení a ovlivnit výsledek sušení.</li> <li>■ Nedostatečná cirkulace vzduchu v místnosti může prodloužit dobu sušení. V místnosti dostatečně větrejte.</li> </ul>
Zápach ve spotřebiči.	Proveďte intenzivní údržbu spotřebiče. → <i>Strana 48</i>
V místnosti stoupá vlhkost.	Dostatečně větrejte.
Při sušení se ozývají neobvyklé zvuky.	Při sušení vznikají zvuky způsobené provozem čerpadla a kompresoru. Nepoukazují na nesprávnou funkci spotřebiče.
Spotřebič je na povrchu studený, i když suší.	Nejedná se o závadu. Spotřebič s tepelným čerpadlem suší efektivně při nízkých teplotách.
Sušicí program se přeruší.	Pokud se sušicí program přeruší kvůli výpadku proudu, spusťte program znovu nebo prádlo vyjměte a rozprostřete.

Není navázané spojení s domácí sítí.	<ul style="list-style-type: none"> <li>■ Wi-Fi je vypnutá. Pro spojení s domácí sítí zapněte Wi-Fi. Na displeji se musí zobrazit .</li> <li>■ Wi-Fi je zapnutá, ale nelze navázat spojení s domácí sítí. Zkontrolujte, zda je domácí síť dostupná nebo proveďte nové spojení s domácí sítí.</li> </ul>
Home Connect nefunguje.	<ul style="list-style-type: none"> <li>■ V případě problémů s Home Connect najdete radu na <a href="http://www.home-connect.com">www.home-connect.com</a>.</li> <li>■ To, zda můžete u svého spotřebiče používat funkce Home Connect, závisí na dostupnosti služby Home Connect (např. poskytnutí aplikace) ve vaší zemi. Služba Home Connect není dostupná ve všech zemích, informace k tomu najdete na <a href="http://www.home-connect.com">www.home-connect.com</a>.</li> </ul>
Zbytková voda v nádržce na kondenzovanou vodu, ačkoli je ke spotřebiči připojena odtoková hadice*.	Pokud je nainstalovaná volitelná odtoková hadice, zůstává na základě samočisticí funkce spotřebiče v nádržce na kondenzovanou vodu malé množství zbývající vody.
* V závislosti na vybavení spotřebiče nebo dostupném příslušenství	

**Upozornění:** Nemůžete-li poruchu spotřebiče odstranit sami zapnutím a vypnutím sušičky, obraťte se na zákaznický servis. → *Strana 57*





## Přeprava spotřebiče

### **⚠ Varování**

#### **Nebezpečí poranění / věcných škod / poškození spotřebiče!**

Uchopíte-li spotřebič za vyčnívající části (např. dvířka spotřebiče) při zvedání nebo posouvání, mohou se tyto části ulomit a způsobit poranění. Při posouvání spotřebiče neuchopujte spotřebič za žádné vyčnívající části.

### **⚠ Varování**

#### **Nebezpečí zranění!**

- Spotřebič je velmi těžký. Jeho zvedání může způsobit poranění. Nezvedejte spotřebič sami.
- Spotřebič má ostré hrany, o které si můžete pořezat ruce. Neuchopujte spotřebič za ostré hrany. Při jeho zvedání používejte ochranné rukavice.

#### **Před přepravou spotřebič připravte následujícím způsobem:**

1. Vodorovně vytáhněte nádržku na kondenzovanou vodu a vylijte ji.

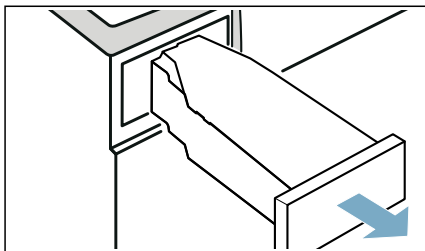

2. Zasuňte nádržku na kondenzovanou vodu znovu do spotřebiče tak, až citelně zaskočí.

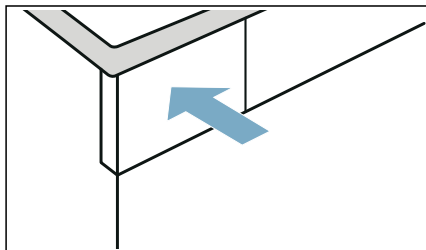

3. Zapněte spotřebič.
4. Nastavte libovolný program.
5. Stiskněte **Start/Reload** > (start/doplnění).
6. Počkejte 5 minut. Kondenzovaná voda se odčerpá.
7. Znovu vyprázdněte nádržku na kondenzovanou vodu.
8. Pokud je nainstalovaná, vyndejte odtokovou hadici z umyvadla, sifonu nebo kanálku. → *Strana 38*

#### **Pozor!**

Zajistěte odtokovou hadici na spotřebiči proti vyklouznutí. Odtokovou hadici nezalamujte.

9. Vypněte spotřebič.
10. Odpojte síťovou zástrčku spotřebiče z elektrické sítě. Spotřebič je nyní připravený k přepravě.

#### **Pozor!**

#### **Nebezpečí věcných škod a poškození spotřebiče**

Přes odčerpání se ve spotřebiči neustále nachází trocha zbytkové vody. Zbytková voda může vytéct a způsobit materiální škody. Spotřebič proto připravujte nastojato.



## Hodnoty spotřeby

### Tabulka s hodnotami spotřeby

Program	Rychlost odstředování, se kterou bylo prádlo vyždímáno (v ot/min)	Doba trvání** (v min)		Spotřeba energie** (v kWh)	
<b>bavlna</b>		<b>9 kg</b>	<b>4,5 kg</b>	<b>9 kg</b>	<b>4,5 kg</b>
Suché do skříně *	1 400	192	119	1,37	0,77
	1 000	215	132	1,61	0,90
	800	238	145	1,85	1,03
Suché k žehlení *	1 400	143	86	0,97	0,54
	1 000	166	99	1,21	0,67
	800	189	112	1,45	0,80
<b>snadno udržovatelné</b>		<b>3,5 kg</b>		<b>3,5 kg</b>	
Suché do skříně *	800	77		0,44	
	600	87		0,53	
* Nastavení programu podle platné normy EN61121 při použití externí odtokové hadice.					
** Hodnoty se mohou lišit od uvedených hodnot v závislosti na druhu textilu, složení sušeného prádla, zbytkové vlhkosti textilu, nastaveného stupně sušení, množství prádla, podmínek prostředí a aktivaci přídatných funkcí.					

### Nejefektivnější program pro bavlněné textilie

Následující „standardní program na bavlnu“ (označený ) je vhodný pro sušení normálně mokrého bavlněného prádla a nejefektivnější ohledně kombinované spotřeby energie pro sušení mokrého bavlněného prádla.

Standardní programy pro bavlnu podle aktuálního nařízení EU 932/2012			
Program + výsledek sušení	Naplnění (v kg)	Spotřeba energie (v kWh)	Doba trvání programu (v min)
bavlna + Suché do skříně	9/4,5	1,61/0,90	215/132
Nastavení programu pro kontrolu a opatření energetickým štítkem podle směrnice 2010/30/EU.			



## Technické údaje

### Rozměry:

850 × 600 × 640 mm

(výška × šířka × hloubka)

### Hmotnost:

56 kg (v závislosti na modelu)

### Síťová přípojka:

Síťové napětí 220 - 240 V, 50 Hz

Jmenovitý proud 10 A

Jmenovitý výkon 600

### Maximální množství prádla:

9 kg

### Příkon ve vypnutém stavu:

0,10 W

### Příkon v nevypnutém stavu:

0,10 W

### Vnitřní osvětlení bubnu\*

### Teplota prostředí\*\*

5 - 35 °C

### Příkon v pohotovostním režimu v síti (Wi-Fi) / doba trvání:

1,2 W / 20 min



## Likvidace



Obal a spotřebič ekologicky zlikvidujte.



Tento spotřebič je označen v souladu s evropskou směrnicí 2012/19/ES o starých elektrických a elektronických zařízeních (waste electrical and electronic equipment – WEEE). Směrnice udává podmínky pro zpětný odběr a recyklaci starých spotřebičů platné v celé EU.

### Pozor!

### Nebezpečí požáru / nebezpečí otravy / věcné škody a poškození spotřebiče

Spotřebič obsahuje ekologická, ale hořlavá chladiva R290. Neodborná likvidace může způsobit požár a otravu. Spotřebič odborně zlikvidujte a nepoškozujte potrubí okruhu chladiva.

\* v závislosti na vybavení spotřebiče

\*\* Při teplotě prostředí nižší než 10 °C může být funkce **Remote Start**  a maximální doba trvání 24 hodin u funkce — **Finish in**  (hotovo v) omezená.



## Zákaznický servis

Pokud nemůžete poruchu odstranit sami zapnutím a vypnutím spotřebiče, obraťte se na zákaznický servis.

→ Přiložený seznam zákaznických servisů nebo obálka.

Vždy najdeme vhodné řešení, abychom předešli zbytečným návštěvám techniků.

Zákaznickému servisu sdělte prosím číselné označení výrobku (E-Nr.) a výrobní číslo (FD) spotřebiče.

E-Nr. _____	FD _____
-------------	----------

E-Nr.	Číselné označení výrobku
FD	Výrobní číslo

Tyto údaje najdete \*v závislosti na modelu:

na vnitřní straně dvířek\* / na otevřené krytce pro údržbu\* a na zadní straně spotřebiče.

### **Spolehněte se na kompetenci výrobce.**

Obraťte se na nás. Tím si zajistíte, že oprava bude provedena vyškolenými servisními techniky a s originálními náhradními díly.





## **Objednávka opravy a poradenství při poruchách**

CZ 251 095 546

Kontaktní údaje všech zemí najdete v příloženém seznamu zákaznických servisů.

BSH Hausgeräte GmbH

Carl-Wery-Straße 34

81739 München

GERMANY

[siemens-home.bsh-group.com](http://siemens-home.bsh-group.com)

Vyrobeno BSH Hausgeräte GmbH v licenci k ochranné známce Siemens AG.



9001440898 (9907)