

# TOSHIBA

## Návod k použití

### CHLADNIČKA S MRAZÁKEM

Pouze pro domácí použití

GR-RB449WE-PMJ

GR-RB500WE-PMJ



- Děkujeme vám za zakoupení tohoto produktu Toshiba.
- Přečtěte si prosím návod k obsluze a dobře se seznámte s přístrojem před jeho prvním použitím, abyste zajistili správné a bezpečné použití.
- Uschovejte tento návod na praktickém místě pro budoucí použití.
- Ujistěte se, že k zařízení je přiložen záruční list.

## OBSAH

<b>1. Bezpečnostní upozornění</b>	<b>1</b>
1.1 Varování	1
1.2 Význam výstražných symbolů	5
1.3 Varování týkající se elektřiny	5
1.4 Upozornění týkající se použití	6
1.5 Upozornění týkající se uložených článků	7
1.6 Upozornění týkající se energie	8
1.7 Upozornění týkající se likvidace	8
<b>2. Správné používání chladničky</b>	<b>9</b>
2.1 Místo práce	9
2.2 Vyrovnávací nožky	11
2.3 Změna směru otevírání dveří	11
2.4 Výměna světelného zdroje	15
2.5 Zprovoznění	15
2.6 Tipy na úsporu energie	15
<b>3. Konstrukce a funkce</b>	<b>16</b>
3.1 Hlavní složky	16
3.2 Funkce	18
<b>4. Údržba a péče o zařízení</b>	<b>23</b>
4.1 Všeobecné čištění	23
4.2 Čištění skleněných polic	24
4.3 Rozmrazování	24
4.4 Když zařízení nefunguje	24
<b>5. Řešení problémů</b>	<b>25</b>
<b>6. Likvidace zařízení</b>	<b>27</b>

# 1. Bezpečnostní upozornění

---

## PŘED MONTÁŽÍ SE SEZNAMTE Z BEZPEČNOSTNÍMI POKYNY

Aby nedošlo ke zranění uživatele nebo jiných osob a poškození majetku, je třeba dodržovat následující pokyny. Nesprávná obsluha v důsledku nedodržení pokynů může způsobit zranění nebo materiální škody.

### 1.1 Varování



Varování: nebezpečí požáru/hořlavé materiály

- **VAROVÁNÍ:** Nebezpečí požáru a výbuchu

Chladivo v tomto spotřebiči je hořlavé. Budte opatrní, abyste během instalace a přepravy nepoškodili chladicí potrubí. V případě úniku plynu kontaktujte svého distributora nebo místní servisní středisko a proveďte následující opatření:





1. Otevřete okna, abyste zajistili dobré větrání.
  2. Ujistěte se, že v okolí není žádný oheň a že nejsou používána žádná další elektrická zařízení.
- Spotřebič je určen pro domácí a podobné použití, jako jsou kuchyně pro zaměstnance v obchodech, kancelářích a jiných pracovních prostředích; na v domech na farmách, klienty v hotelech, motelech a jiných ubytovacích prostředích; v místech noclehů se snídaní; ve stravování a podobně.
  - Zajistěte, aby si se zařízením nehrály děti.
  - **VAROVÁNÍ:** Nebezpečí požáru a úrazu elektrickým proudem.  
V případě poškození je nutné vyměnit napájecí kabel. Za účelem výměny kontaktujte svého distributora nebo místní servisní středisko.
  - Při čištění zařízení nebo při delším nepoužívání vytáhněte zástrčku ze zásuvky.
  - Nepoužívejte prodlužovací kabel nebo neuzemněné (zapojené) adaptéry.
  - **VAROVÁNÍ:** Ventilační otvory v krytu nebo uvnitř přístroje nesmí být zakryté.

- 
- **VAROVÁNÍ:** Nepoužívejte mechanická zařízení ani jiné prostředky na urychlení procesu odmrazování, jiné než doporučené výrobcem.
  - **VAROVÁNÍ:** Nepoškodte chladicí okruh.
  - **VAROVÁNÍ:** V úložných prostorech na skladování potravin nepoužívejte elektrické spotřebiče, pokud nejsou typu doporučeného výrobcem.
  - **VAROVÁNÍ:** Zlikvidujte chladničku v souladu s místními předpisy protože používá se v ní hořlavý plyn a chladivo.
  - **VAROVÁNÍ:** Při umístování zařízení se ujistěte, že napájecí kabel není zablokovaný nebo poškozený.
  - **VAROVÁNÍ:** Neumísťujte více prodlužovacích kabelů nebo přenosných zdrojů napájení na zadné straně tohoto zařízení.
  - **VAROVÁNÍ:** Naplňte pouze pitnou vodou. Neplňte prosím teplou vodou nebo jinými tekutinami než pitnou vodou, např. džusy.
  - **NEBEZPEČÍ:** Nebezpečí uvěznění dítěte. Před vyhozením staré chladničky nebo mrazničky:
    - Sundejte dveře.
    - Ponechte police na místě, aby se děti nemohly snadno dostat dovnitř.
  - Před instalací jakéhokoli příslušenství odpojte chladničku od elektrické sítě.
  - Chladivo a cyklopentanová pěna používané v chladničce jsou hořlavé. Při likvidaci chladničky by měla být uchovávána mimo všechny zdroje ohně a měla by být obnovena specializovanou společností s příslušnou kvalifikací, kromě likvidace spalováním, aby se zabránilo kontaminaci životního prostředí nebo jinému poškození.

- 
- Pro normu EN: Toto zařízení mohou používat děti starší 8 let a osoby se sníženými fyzickými, smyslovými nebo duševními schopnostmi, nebo s nedostatkem zkušeností a znalostí, pod dohledem nebo po obdržení pokynů k bezpečnému používání zařízení chápajíc souvisejících nebezpečí.

Děti si nesmí se spotřebičem hrát. Čištění a užitelskou údržbu nesmějí provádět děti bez dozoru.

- Pro normu IEC: Toto zařízení není určeno pro použití osobami (včetně dětí) se sníženými fyzickými, smyslovými nebo duševními schopnostmi nebo nedostatkem zkušeností a znalostí, pokud jim osoba odpovědná za jejich bezpečnost neposkytla dohled nebo jim nedala pokyny týkající se použití zařízení.
- Prosím, nepoužívejte zařízení v žádném dopravním prostředku (jako je loď atd.).
- V případě hluku, zápachu nebo kouře okamžitě odpojte síťovou zástrčku a kontaktujte distributora nebo místní servisní středisko.
- Nevkládejte ruce pod nebo za zařízení, aby nedošlo ke zranění.
- Uchovávejte obalové materiály a další části mimo dosah dětí, abyste zabránili riziku udušení.
- Manuál by měl obsahovat následující pokyny:  
Aby se zabránilo kontaminaci potravin, je třeba dodržovat následující instrukce:
  - - Otevření dvířek na delší dobu může způsobit výrazné zvýšení teploty v komorách spotřebiče.
  - - Povrchy, které mohou přijít do styku s potravinami, a přístupné drenážní systémy by měly být pravidelně čištěny.
  - - Pravidelně čistěte povrchy, které mohou přijít do styku s potravinami a dostupnými drenážními systémy.

- 
- - Vyčistěte vodní nádrže, pokud nebyly používány po dobu 48 hodin; opláchněte vodovodní systém připojený k vodovodnímu systému, pokud nebyla voda odebírána po dobu 5 dnů. (poznámka 1)
  - - Syrové maso a ryby skladujte ve vhodných nádobách v chladničce, aby nepřišly do styku s jinými potravinami a nekapaly na ně.
  - - Dvouhvězdičkové  mrazicí oddíly jsou vhodné pro uchovávání předmražených potravin, skladování nebo výrobu zmrzliny a výrobu ledových kostek. (poznámka 2)
  - - Oddíly 1 , 2  - a 3 hvězdičky  nejsou vhodné pro zmrazování čerstvých potravin. (Poznámka 3)
  - - Pro spotřebiče bez 4-hvězdičkového oddílu: Chladicí zařízení není vhodné pro zmrazování potravin (poznámka 4).
  - - Pokud je chladicí spotřebič delší dobu prázdný, vypněte jej, odmrazte, vyčistěte, osušte a nechte dvířka otevřená, abyste zabránili růstu plísní.
  - Poznámka 1, 2, 3, 4: Zkontrolujte, zda je použitelná v závislosti na typu oddílu produktu.
  - V případě volně stojícího spotřebiče: chladicí spotřebič není určen k použití jako integrovaný spotřebič.
  - Pro chladicí spotřebiče: některé druhy čerstvé zeleniny a ovoce jsou citlivé na chlad, a proto nejsou vhodné pro skladování v tomto oddílu.
  - Jakoukoli výměnu nebo údržbu LED žárovek musí provádět výrobce, jeho servisní technik pro podobně kvalifikovanou osobu. Tento výrobek obsahuje světelný zdroj třídy energetické účinnosti (G).

## 1.2 Význam výstražných symbolů



**Symbol zákazu**

Symbol pro zákaz.

Nedodržení pokynů označených tímto symbolem může způsobit poškození zařízení nebo ohrozit bezpečnost uživatele.



**Symbol povinné akce**

Symbol pro povinnou akci.

Pokyny označené tímto symbolem musí být přísně dodržovány, jinak se může objevit poškození zařízení nebo zranění osob.



**Symbol upozornění**

Symbol upozornění.

Pokyny označené tímto symbolem vyžadují zvláštní pozornost. Nedostatečná péče může způsobit lehké až středně těžké zranění nebo poškození zařízení.

**V návodu je mnoho důležitých bezpečnostních informací, kterými by se měl uživatel řídit.**

## 1.3 Varování týkající se elektřiny

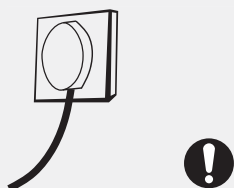
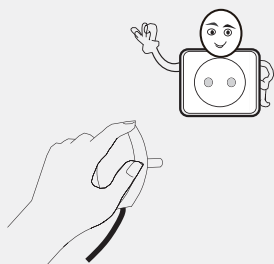

- Při odpojování napájecího kabelu chladničky netahejte za kabel. Pevně uchopte zástrčku a vytáhněte ji ze zásuvky.
- Pro zajištění bezpečného provozu chraňte napájecí kabel před poškozením a nepoužívejte poškozený nebo opotřebovaný napájecí kabel.
- Nedotýkejte se zástrčky mokřýma rukama, abyste předešli riziku úrazu elektrickým proudem.
- Použijte vyhrazenou elektrickou zásuvku, která se nepoužívá k napájení jiných zařízení. Zástrčka by měla být zarovnaná se zásuvkou. Pokud tak neučiníte, může dojít k požáru.

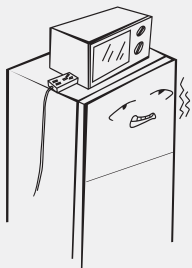

- Ujistěte se, že zemnicí kolík elektrické zásuvky je připojen ke správně fungujícímu zemnicímu obvodu.
- Kontrola správnosti uzemnění elektrické zásuvky by měla být svěřena kvalifikované osobě.
- Spotřebitel je odpovědný za zajištění správného uzemnění zásuvky.
- Uzavřete plynový ventil, abyste zastavili únik plynu a v případě úniku plynu nebo jiných hořlavých látek otevřete dveře a okna. Neodpojujte chladničku ani žádný jiný spotřebič od napájení, protože při odpojení zástrčky může vzniknout jiskra a může dojít k požáru.
- Na zařízení by neměla být umístěna elektrická zařízení, pokud jejich použití nepovolí výrobce.

#### 1.4 Upozornění týkající se použití

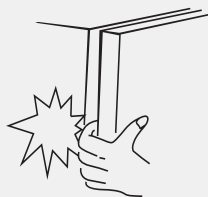
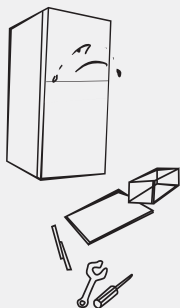

- Lednici sami nerozebírejte ani neupravujte a chraňte chladicí okruh před poškozením; údržba zařízení by měla být svěřena odborníkovi.
- Pro zajištění bezpečnosti by výměnu poškozeného napájecího kabelu měl provést výrobce, autorizované servisní středisko nebo podřízené servisní středisko.
- Prostor mezi dvířky chladničky a mezi dvířky chladničky a tělem chladničky je velmi malý, proto dávejte pozor, abyste tam nestrkali ruce, mohlo by dojít ke skřípnutí prstů. Jemně zavřete dvířka chladničky, aby se předměty umístěné v chladničce nepřevrhly nebo nevypadly.





- Nevyjímejte potraviny nebo nádoby uložené v běžící mrazničce mokřýma rukama, zejména kovové nádoby. Pokud tak neučiníte, může dojít k omrzlinám.
- Nedovolte dětem lézt do chladničky nebo na ni, protože by mohlo dojít k udušení nebo pádu dítěte.
- Na zařízení nepokládejte těžké nebo nebezpečné předměty (lahve, nádoby nebo jiné nádoby obsahující tekutiny).

## 1.5 Upozornění týkající se uložených článků



Mrazicí oddíl



- Do chladničky nekládejte žádné hořlavé materiály, výbušniny, těkavé látky nebo žíravé látky, aby nedošlo k poškození spotřebiče, požáru nebo kontaminaci uložených potravin.
- Abyste zabránili vzniku požáru, neumísťujte do blízkosti chladničky žádné hořlavé materiály.
- Chladnička je určena pro použití v domácnostech, například pro skladování potravin; neměl by být používán pro jiné účely, jako je skladování krve, léků nebo biologického materiálu atd.
- V mrazicím oddílu neskladujte pivo, nápoje ani jiné tekutiny v lahvích nebo uzavřených nádobách. Láhev nebo uzavřená nádoba mohou při zamrznutí jejího obsahu prasknout a způsobit poškození spotřebiče nebo kontaminaci uložených potravin.

---

## 1.6 Upozornění týkající se energie

- V případě delšího používání přístroje při teplotě nižší, než je minimální provozní teplota přístroje, může být provoz přístroje nestabilní (možnost rozmrazování potravin nebo nadměrné zvýšení teploty v mrazicím prostoru).
- Nápoje syčené oxidem uhličitým by neměly být skladovány v mrazicím nebo chlazeném oddílu. Nejezte takové produkty, když jsou příliš studené.
- Doba skladování uvedená výrobcem potravin by neměla být překročena, týká se zejména komerčních rychlozmrazovacích produktů skladovaných v mrazničce nebo v oddílech či nádobách pro uchovávání mražených potravin.
- Učiňte opatření, která zabrání tomu, aby se teplota zmrazených potravin při odmrazování chladničky příliš zahřála, například zabalte zmrazené potraviny do několika vrstev novin.
- Přehřátí zmrazených potravin během ručního rozmrazování, konzervace nebo čištění může zkrátit dobu skladování potravin.

## 1.7 Upozornění týkající se likvidace



- Chladivo a pěnidlo o(cyklopentan) používané v chladničce jsou hořlavé materiály. Chladničku proto po vyřazení z provozu uložte mimo zdroje ohně a předejte ji specializované firmě na likvidaci jiné než spalovny, abyste předešli poškození životního prostředí nebo jiným nebezpečím.



- Před likvidací chladničky odstraňte dvířka a těsnění. Umístěte police na vhodné místo, aby se zabránilo jakémukoli nebezpečí pro děti.

## 2. Správné používání chladničky

### 2.1 Místo práce

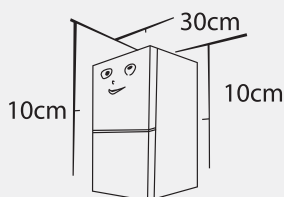
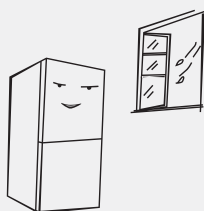
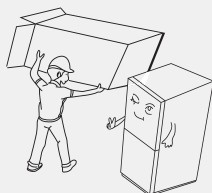
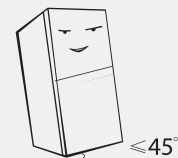

- Před prvním použitím a připojením ke zdroji napájení odstavte chladničku alespoň dvě hodiny.
- Před přemístěním chladničky vyjměte všechny potraviny, připevněte skleněné police a zásuvky mrazicího oddílu lepicí páskou, zkratíte vyrovnávací nožičky a přelepte je lepicí páskou. Zařízení nesmí být během přepravy převráceno dnem vzhůru nebo umístěno vodorovně. Nevystavujte zařízení fyzickým otřesům. Přemísťované zařízení by nemělo být nakloněno více než 45°.
- Před použitím spotřebiče odstraňte z vnitřku chladničky všechny součásti obalu, včetně spodních polštářů, pěnových podložek a pásek; měli byste také sloupnout ochrannou fólii na dveřích a krytu chladničky. Chraňte před ohněm a vyhýbejte se přímému slunečnímu záření. Neumísťujte zařízení na vlhké místo nebo do blízkosti vody, abyste zabránili jeho korozi a snížení účinnosti izolace.
- Na chladničku nestříkejte tekutiny ani nečistěte chladničku: neumísťujte chladničku na vlhké místo, kde by mohla potřísnit vodou, což by mohlo zhoršit elektrické izolační vlastnosti chladničky.
- Umístěte chladničku do dobře větrané místnosti; umístěte zařízení na rovnou a odolnou podlahu (v případě potřeby odšroubujte pravou nebo levou vyrovnávací nožku, abyste zajistili stabilitu zařízení).
- Nad lednicí by mělo být více než 30 cm volného prostoru a mezi chladničkou a stěnou asi 10 cm prostoru pro efektivní odvod tepla.



**Opatření před instalací:**

Před instalací nebo nastavením příslušenství se ujistěte, že je chladnička odpojena od napájení. Zajistěte rukojeť proti pádu, abyste předešli zranění osob.

## 2.2 Vyrovnávací nožky

Schematický náčrt vyrovnávacích nožek

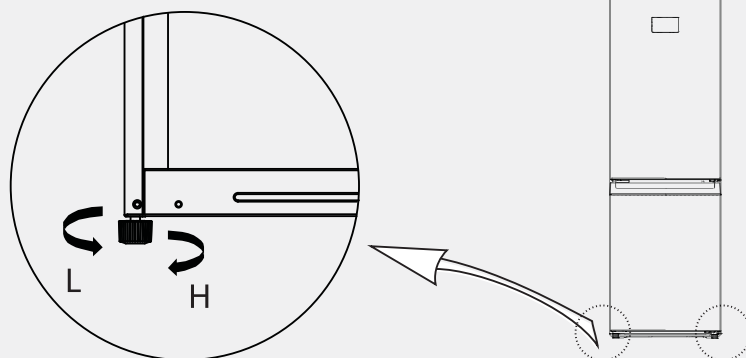

(Obrázek výše je pouze orientační. Skutečná konfigurace závisí na modelu nebo objednavce distributora)

Postup regulace:

- Otáčením nožičky ve směru hodinových ručiček ji prodloužíte.
- Otáčením nožičky proti směru hodinových ručiček ji prodloužíte.
- Upravte levou a pravou nožičku pomocí výše uvedeného postupu, abyste dosáhli stejné úrovně.

## 2.3 Změna směru otevírání dveří

Seznam nástrojů, které musí uživatel poskytnout

	Křížový šroubovák (umožňuje odšroubovat a zašroubovat šroub s křížovou hlavou)		Špachtle Plochý šroubovák (umožňuje odstranění zásepky otvorů, krytu horního pantu)
	Nástrčný klíč 5/16" (umožňuje odšroubovat a zašroubovat šestihřanný šroub)		Páska (umožňuje dočasně připevnit dveře)

- Před provedením následujících kroků zařízení vypněte. Vydejte jídlo z balkonu dveří. Zajistěte dveře proti otevření maskovací páskou.

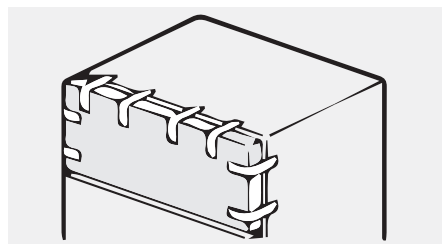

2. Odstraňte ozdobný kryt levého horního pantu, pravý horní kryt pantu a pravý horní pant a poté odpojte pravý signální vodič (konektor signálního vodiče 1, 2) na horní straně krytu.

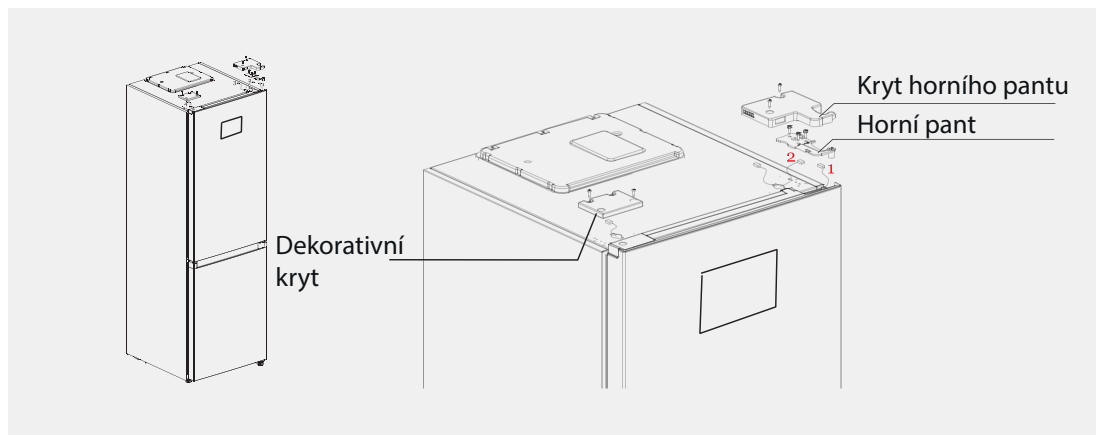

3. Odstraňte dveře chladničky (dávajte pozor, abyste neztratili malé části, jako je objímka hřídele nebo zarážka dveří); Vyměňte střední pant a sejměte ozdobný kryt otvoru pro pant na druhé straně.

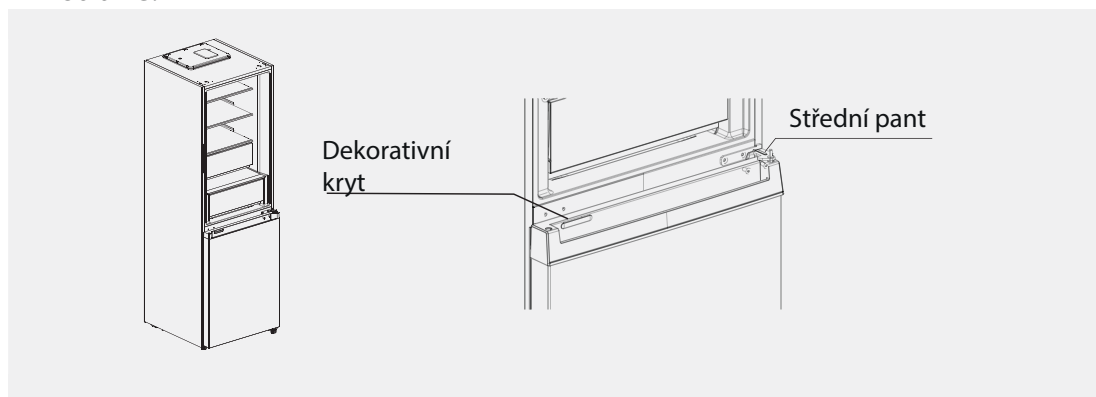

4. Odstraňte dveře mrazničky (dávajte pozor, abyste neztratili malé části, jako je objímka hřídele nebo zarážka dveří); Odstraňte pant a upravte úhel. Odstraňte a nainstalujte čep spodního pantu na druhou stranu a poté nainstalujte upravený spodní pant na druhou stranu.

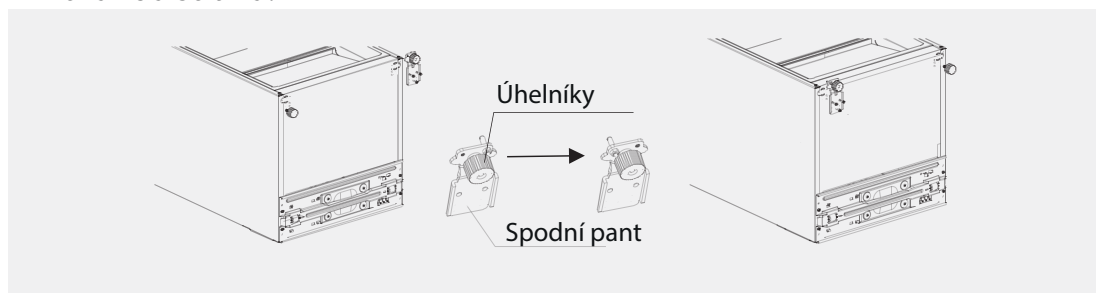

## 5. Přeložení dveří chladničky

- 1) Odstraňte krycí desku horního konce dveří chladničky a levého ozdobného krytu.

Na druhé straně nainstalujte horní objímku hřídele a signální vodič dveří a zakryjte horní koncovku. Vyměňte pravý ozdobný kryt z tašky s příslušenstvím a nainstalujte jej na druhou stranu horního krytu.

- 2) Vyměňte zavírač dvířek, zarážku dvířek a objímku hřídele dvířek chladničky, vyměňte zavíračku levých dvířek z tašky s příslušenstvím, nainstalujte jej na levou stranu mezery na spodním konci dvířek chladničky, vyměňte zarážku dvířek a přírubu na levé straně spodního krytu konce dveří chladničky.

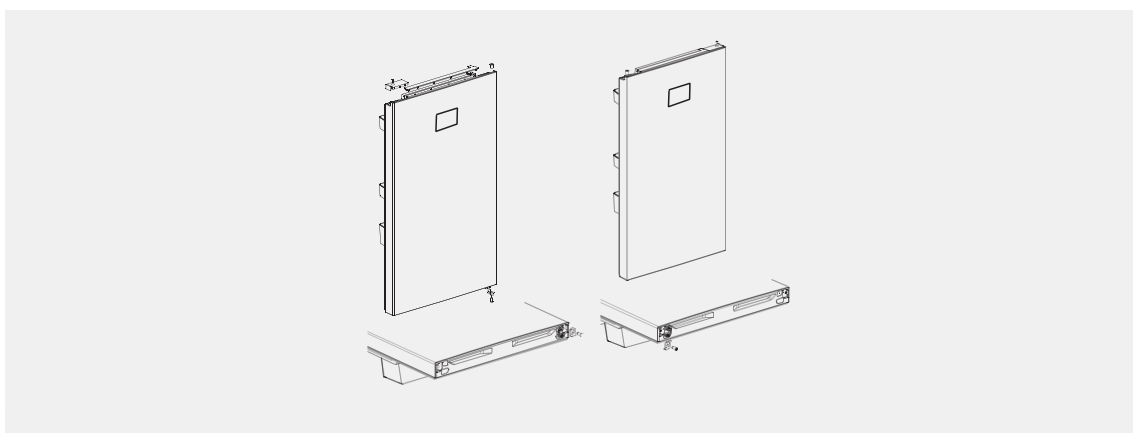

## 6. Vyměňte dveře mrazničky

- 1) Odstraňte objímku hřídele a horní koncový kryt dveří mrazničky a nainstalujte je na levou a pravou stranu.

- 2) Odstraňte zavírač dveří, zarážku dveří a objímku hřídele dveří mrazničky, vyměňte zavírač levých dveří z tašky s příslušenstvím, nainstalujte jej na levou stranu spodního konce krytu dveří mrazničky, vyměňte zarážky, límeček dříku dveří na levé straně spodního krytu koncovky dvířek mrazničky.

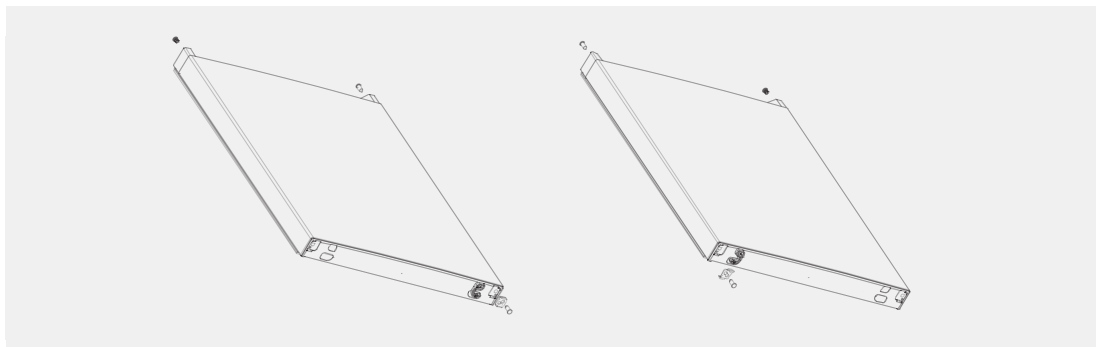

7. Nainstalujte dveře mrazničky na spodní pant, poté nainstalujte střední pant a zakryjte otvor pantu ozdobným krytem.

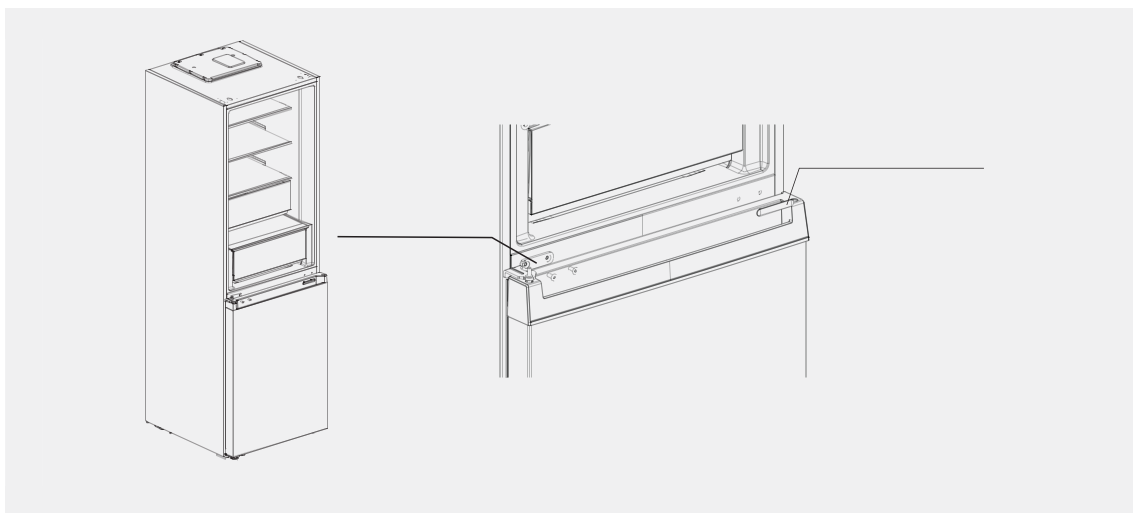

8. Vyměňte kryt levého horního pantu a levý horní pant z tašky s příslušenstvím.

Umístěte dveře chladničky na střední pant a nainstalujte levý horní pant. Připojte horní signální vodič chladničky 4 ke konektoru signálního vodiče dveří 1 na plášti a připojte signální vodič 2 k signálnímu vodiči 3.

Nakonec nasadte ozdobný kryt dveří na pravou stranu krytu (poznámka: před nasazením krytu ozdobného pantu na pravou stranu krytu vyřízněte dva výstupky krytu ozdobného pantu znázorněné na obrázku).

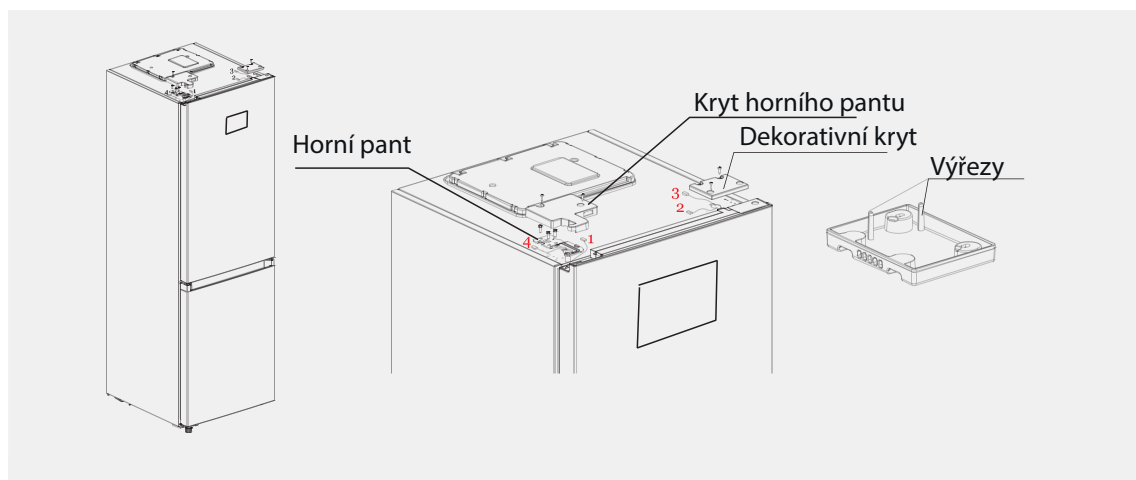



## 2.4 Výměna světelného zdroje

Výměnu nebo údržbu LED žárovek by měl provádět výrobce, jeho podřízený servis nebo podobné odborné servisní místo.

## 2.5 Zprovoznění

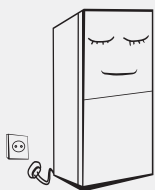

- Před prvním použitím a připojením ke zdroji napájení odstavte chladničku alespoň na dvě hodiny.
- Před vložením čerstvých nebo zmrazených potravin by chladnička měla běžet 2-3 hodiny nebo déle než 4 hodiny v létě, kdy je okolní teplota vysoká.

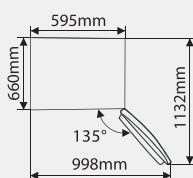

- Je třeba zajistit dostatečný prostor pro otevírání dvířek a zásuvek.

## 2.6 Tipy na úsporu energie

- Zařízení by mělo být umístěno na nejchladnějším místě v místnosti, mimo zařízení generující teplo nebo teplovzdušné potrubí, na místo, které není přímo vystaveno slunečnímu záření.
- Horké jídlo musí před vložením do spotřebiče vychladnout na pokojovou teplotu. Pokud do zařízení umístíte příliš mnoho produktů, práce kompresoru se prodlouží. Potraviny, které se zmrazují příliš pomalu, mohou ztratit chuť nebo se zkazit.
- Vložené potraviny by měly být řádně zabalené a nádoby vytřeny do sucha. To pomáhá omezit hromadění ledu uvnitř spotřebiče.
- Nevykládejte koše uvnitř spotřebiče hliníkovou fólií, voskovaným papírem nebo papírovými ručníky. Takové materiály narušují cirkulaci studeného vzduchu, což snižuje účinnost zařízení.
- Je třeba dbát na správné uspořádání potravin a označení, aby se snížila frekvence otevírání dvířek a zkrátila se doba potřebná k vyhledání daného produktu. Odstraňte co nejvíce produktů při jednom otevření dveří a zavřete dveře co nejrychleji.

## 3. Konstrukce a funkce

### 3.1 Hlavní složky

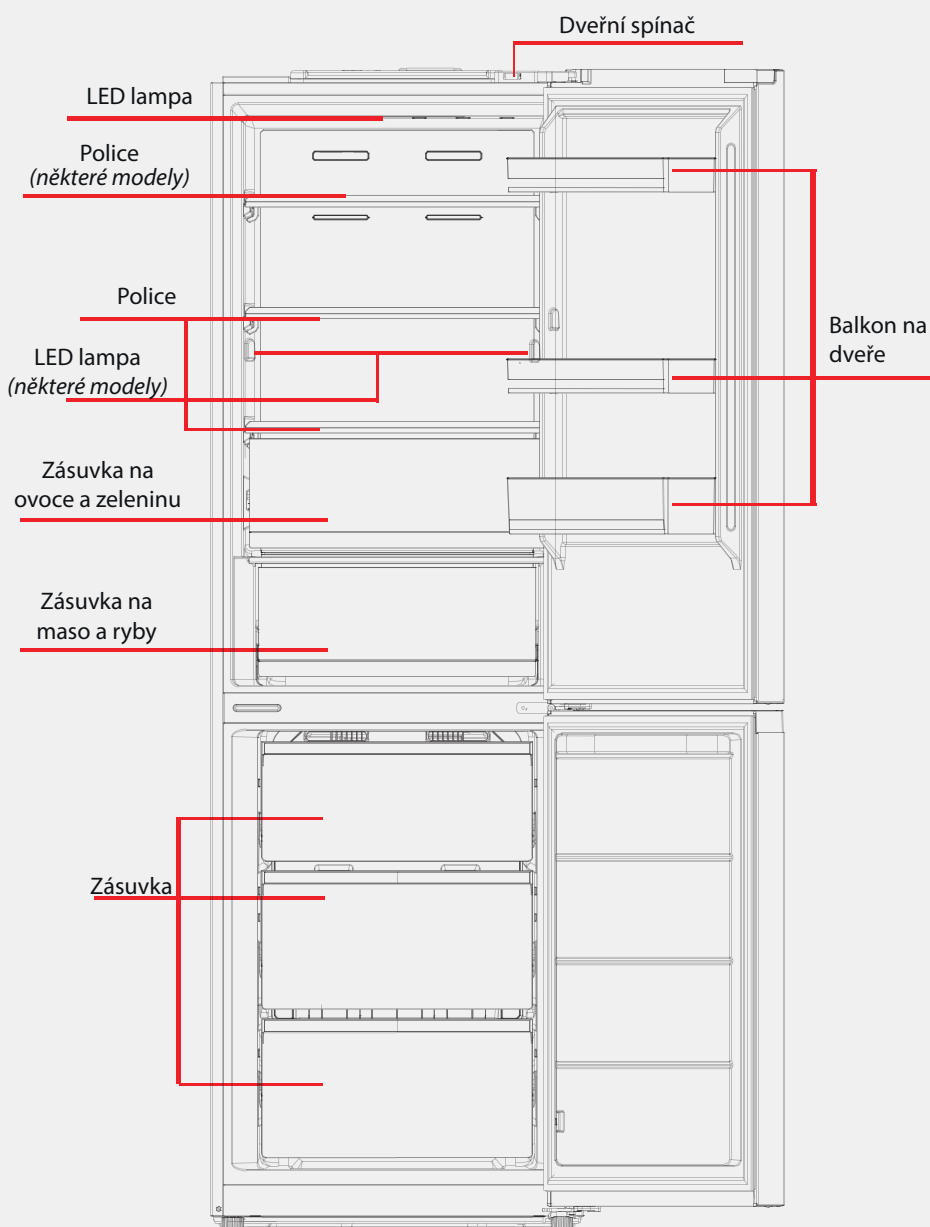

(Obrázek výše je pouze orientační. Skutečná konfigurace závisí na modelu nebo objednávce distributora)

Zásuvky, nádoby na potraviny, police atd. umístěné tak, jak je uvedeno výše, zajišťují nejvyšší energetickou účinnost spotřebiče.

---

### Chladicí oddíl

- Chladicí oddíl je určen pro skladování ovoce, zeleniny, nápojů a dalších potravinářských výrobků, které budou v krátké době spotřebovány. Doporučená doba skladování je 3 až 5 dnů.
- Hotové pokrmy lze vkládat do lednice až po úplném vychladnutí (pokojová teplota).
- Potraviny umístěné v lednici se doporučuje pevně zabalit.
- Skleněné police lze umístit výše nebo níže, aby se přizpůsobil dostupný prostor umístěným potravinám a zvýšil se komfort používání.

### Mrazicí oddíl

- Mrazicí oddíl uchová potraviny čerstvé po dlouhou dobu. Používá se především pro skladování mražených potravin a výrobu ledu.
- Mrazicí oddíl umožňuje ukládat maso, ryby, rýžové kuličky a další potraviny, které se v dohledné době nezkonzumují.
- Maso by mělo být rozděleno na menší porce, aby bylo snazší používat.
- Potraviny by měly být spotřebovány před datem spotřeby.

## 3.2 Funkce

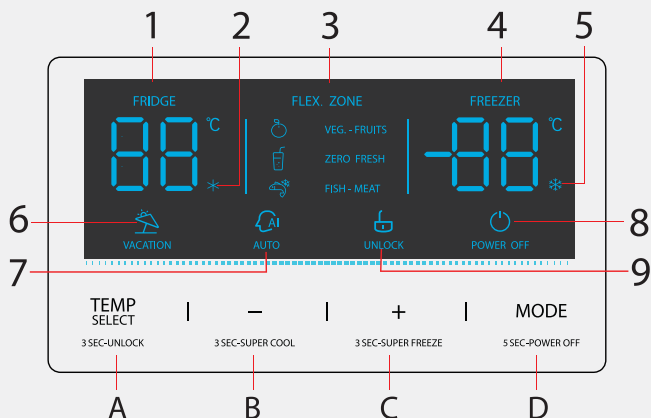

(Obrázek výše je pouze orientační. Skutečná konfigurace závisí na modelu nebo objednavce distributora)

### Displej

1. Oblast zobrazení teploty v chladicím prostoru
2. Ikona rychlého chlazení
3. Místo zobrazení flexibilní komory
4. Oblast zobrazení teploty mrazicího prostoru
5. Ikona rychlého zmrazení
6. Ikona režimu dovolené
7. Inteligentní režim
8. Ikona zámku
9. Ikona vypnutí

### Ovládací tlačítka

- A. Tlačítko pro výběr teplotní zóny
- B. Teplota +
- C. Teplota -
- D. Tlačítko pro výběr režimu

### Displej

Při prvním zapnutí chladničky se na 3 sekundy rozsvítí displej a současně zazní signál zapnutí, poté se displej přepne do normálního režimu. Při prvním zapnutí chladničky je výchozí teplota v chladicím i mrazicím oddílu 5 °C / -18 °C a flexibilní oddíl je nastaven na nulu.

Když dojde k chybě, na displeji se zobrazí kód chyby (cyklické zobrazení). Během normálního provozu se v této oblasti zobrazuje teplota nastavená pro chladicí a mrazicí oddíl.

Pokud během normálního provozu neprovedete žádnou operaci nebo neotevřete dvířka po dobu 30 sekund, ovládací panel se uzamkne a displej zhasne 30 sekund po aktivaci zámku.

---

Pokud je displej vypnutý, můžete jej zapnout stisknutím libovolného tlačítka.

Když dojde k chybě, obrazovka se na 30 sekund zapne, zobrazí se chybový kód a poté obrazovka zhasne.

Když se zobrazí chybový kód nebo zůstanou dveře otevřené po dlouhou dobu, světelná lišta bliká červeně.

### **Zamknout/odemknout**

V režimu odemknutí aktivujete zámek podržením tlačítka „TEMP SELECT“ po dobu 3 sekund.

Ikona odemknutí zhasne a ozve se zvuk zámku.

V režimu blokování podržením tlačítka „TEMP SELECT“ po dobu 3 sekund blokování uvolníte.

Rozsvítí se ikona odemknutí, světelná lišta se rozsvítí od středové osy do stran a zazní tón odemknutí.

Po 30 sekundách nečinnosti se zámek automaticky zapne a ozve se zvuk zámku.

Alarm funguje nezávisle na funkci zámku. Všechny ostatní funkce vyžadují odemknutí zařízení.

Provoz zablokovaného zařízení bude mít za následek zvuk chybového signálu.

Když dojde k chybě, světelný pruh bliká modře.

### **Nastavení teploty**

#### **Nastavení teploty v oddílu lednice**

Stiskněte tlačítko 'TEMP SELECT'; vyberte chladicí zónu a poté pomocí tlačítek „+“ a „-“ nastavte teplotu v oddílu lednice. Každým stisknutím tlačítka „-“ se teplota sníží o 1 °C. Když teplota klesne na 2 °C, opětovným stisknutím tlačítka „-“ se chladicí oddíl nastaví na 8 °C. Každé stisknutí tlačítka „+“ zvýší teplotu o 1 °C. Dalším stisknutím tlačítka „+“ při teplotě 8 °C nastavíte hodnotu 2 °C pro oddíl lednice.

Rozsah nastavení pro chladicí oddíl je 2-8 °C;

Nová nastavení se projeví po uzamčení zařízení.

### **Konfigurace flexibilní komory**

Stiskněte tlačítko "TEMP SELECT" pro výběr flexibilní zóny, poté stiskněte tlačítka "+" a "-" pro nastavení teploty ve flexibilní zóně.

Při každém stisknutí tlačítka „+“ se vybere výše uvedená možnost. Při každém stisknutí tlačítka „-“ se vybere nižší možnost. Pořadí možností nastavení je následující:

VEG. - FRUITS —> ZERO FRESH —>FISH -MEAT—>VEG.-FRUITS.

Nastavení se provádí, když je panel uzamčen.

### **Nastavení teploty v mrazicím oddílu**

Stiskněte tlačítko "TEMP SELECT" pro výběr mrazicího oddílu, poté stiskněte tlačítka "+" a "-" pro nastavení teploty mrazicího oddílu.

Při každém stisknutí tlačítka „-“ teplota klesne o 1 °C.

Když teplota klesne na -24 °C, opětovným stisknutím tlačítka „+“ se mraznička nastaví na -16 °C.

Každým stisknutím tlačítka „+“ se teplota zvýší o 1 °C.

Dalším stisknutím tlačítka „+“, když je hodnota teploty -16 °C, se chladicí oddíl nastaví na -24 °C.

Rozsah nastavení pro mrazicí oddíl je od -16 °C do -24 °C.

Nastavení se projeví, když je obrazovka uzamčena.

### **Nastavení režimu**

#### **Nastavení režimu rychlého chlazení**

Když je režim rychlého chlazení vypnutý, podržte tlačítko „-“ po dobu 3 sekund, rozsvítí se indikace \* a na displeji chladničky se zobrazí 2 °C. Režim rychlého chlazení je zapnutý.

V režimu rychlého chlazení podržením tlačítka "-" po dobu 3 sekund nebo stisknutím tlačítka "+", "-" vypnete indikaci \*, obnovíte dříve nastavenou teplotu na displeji lednice a vypnete rychlé chlazení režimu.

Nastavení dovolenkového režimu deaktivuje režim rychlého chlazení.

Režim rychlého chlazení se automaticky vypne po 6 hodinách.

## Nastavení režimu rychlého zmrazení

Když je režim rychlého zmrazení vypnutý, podržte tlačítko „+“ po dobu 3 sekund. ❄️ Rozsvítí se a na displeji mrazicího oddílu se zobrazí -24 °C. Je zapnutý režim rychlého zmrazení. V režimu rychlého zmrazení podržením tlačítka „+“ po dobu 3 sekund nebo stisknutím tlačítek „+“ a „-“ vypnete indikaci ❄️, obnovíte dříve nastavenou teplotu na displeji mrazničky a vypnete rychlé zmrazení režimu.



Nastavení režimu vypnutí deaktivuje režim rychlého chlazení.

Režim rychlého zmrazení se po 24 hodinách automaticky vypne.

Stisknutím tlačítka režimu přepínáte mezi dovolenkovým a inteligentním režimem následovně.

Když režim není vypnutý, režimy se přepínají v pořadí:

dovolená / inteligentní / žádná / dovolená ...

Po stisknutí tlačítka režimu se zapne režim dovolené a rozsvítí se indikátor , displej lednice se vypne a displej mrazničky zobrazí -18 °C. Režim dovolené je zapnutý. Stisknutím tlačítka režimu aktivujte inteligentní režim. Rozsvítí se indikace . Na displeji lednice se zobrazí 5 °C a na displeji mrazničky -18 °C. To znamená, že je zapnutý chytrý režim.

Podržením tlačítka MODE po dobu 5 sekund můžete zapnout nebo vypnout režim POWER OFF:

V oblasti chlazení a mrazení se zobrazí „-“, ikona flexibilní komory je vypnutá, ikony pro každou teplotní zónu jsou vypnuté, ikony funkcí jako DOVOLENÁ a SMART jsou vypnuté a ikona POWER OFF je vypnutá na. V odemykacím režimu se po stisknutí tlačítka MODE ozve chybové pípnutí a ikona POWER OFF a světelný pruh blikají. V režimu uzamčení zazní chybový tón a po stisknutí tlačítka pro odemknutí bliká světelná lišta. V režimu POWER OFF se chladicí, mrazicí a flexibilní oddíly vypnou, napájení se odpojí a displej se vypne po 30 sekundách nečinnosti. Doporučené nastavení: 4 °C v chladicím oddílu a -18 °C v mrazicím oddílu.

---

### **Varování otevřených dveří a alarm**

Když otevřete dveře lednice, přehraje se melodie otevřených dveří. Pokud dvířka spotřebiče nezavřete do dvou minut, zvonek bude zvonit, dokud se dvířka nezavřou. Stisknutím kteréhokoli z dalších tlačítek zvukový signál zastavíte.

### **Informace o chybě**

Na displeji se zobrazí následující varování, která indikují chyby lednice. Výskyt chyby nemusí vždy znamenat ztrátu funkce chlazení, vždy se však obraťte na servisní středisko pro zajištění správné funkce spotřebiče.

Kód chyby	Popis chyby
E1	Porucha snímače teploty chladicí komory
E2	Porucha snímače teploty mrazicího prostoru
E3	Porucha snímače teploty flexibilní komory
E5	Chyba detekčního obvodu snímače odmrazování
E6	Chyba komunikace
E7	Chyba snímače okolní teploty



## 4. Údržba a péče o zařízení

### 4.1 Všeobecné čištění

- Pravidelně kontrolujte těsnění dveří, abyste se ujistili, že nejsou znečištěná. Očistěte těsnění dvířek měkkým hadříkem navlhčeným v mýdlové vodě nebo zředěném saponátu.
- Vnitřek lednice by se měl pravidelně čistit, aby se předešlo nepříjemnému zápachu.
- Před čištěním vypněte napájení, vyjměte všechny potraviny a nápoje, vyjměte police, zásuvky atd.
- K čištění vnitřku lednice použijte měkký hadřík nebo houbu a roztok dvou lžic jedlé sody rozpuštěných v litru teplé vody. Otřete vodou. Po vyčištění, před zapnutím napájení, otevřete dvířka a nechte spotřebič vyschnout.
- V případě obtížně čistitelných prostor v lednici (jako jsou úzké prostory, štěrby nebo rohy) se doporučuje pravidelně je otřít měkkým hadříkem, měkkým kartáčkem a v případě potřeby pomocným nástrojem (např. tenká tyčinka). Zabráníte tak hromadění škodlivin a bakterií v těchto prostorách.
- Nepoužívejte mýdlo, čisticí prostředky, čisticí prášky, spreje atd., protože mohou kontaminovat potraviny nebo zanechat uvnitř lednice silný zápach. Balkony na dveřích, police a zásuvky by měly být čištěny měkkým hadříkem navlhčeným v mýdlové vodě nebo zředěném saponátu. Osušte měkkým hadříkem nebo nechte uschnout. Nepoužívejte tvrdé kartáče, ocelovou vlnu, drátěné kartáče, abraziva (jako zubní pasta), organická rozpouštědla (jako je alkohol, aceton, banánový olej atd.), vroucí vodu, kyselé nebo alkalické prostředky, protože mohou poškodit vnitřní nebo vnější části lednice. Vroucí voda a organická rozpouštědla, jako je benzen, mohou deformovat plastové díly. Během čištění neoplachujte zařízení přímo vodou nebo jinými kapalinami, aby nedošlo ke zkratu nebo poškození izolace vlivem vlhkosti.



Lednice by měla být během čištění a odmrazování vypnutá.

## 4.2 Čištění skleněných polic

- Vyjměte zásuvku na skleněné polici, zvedněte přední část skleněné police (asi 60°) a polici vyjměte.
- Po vyjmutí polici vyčistěte.
- Nainstalujte polici v opačném pořadí.

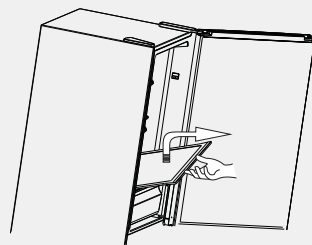

## 4.3 Rozmrazování

- Lednice funguje na principu nepřímého chlazení, proto disponuje funkcí automatického odmrazování. Nahromadění ledu v důsledku změn podmínek prostředí nebo teploty lze odstranit ručně odpojením jednotky nebo otřením suchým ručníkem.

## 4.4 Když zařízení nefunguje

- Výpadek proudu: v případě výpadku proudu i v létě zůstane teplota potravin uložených ve spotřebiči několik hodin udržována. Během výpadku proudu omezte počet otevření dveří chladničky a nevkládejte do nich další nechlazené potraviny.
- Dlouhá přestávka v používání zařízení: odpojte zařízení od napájení a poté jej vyčistěte. Nechte dvířka otevřená, abyste zabránili vzniku nepříjemných pachů.



Po spuštění by mělo zařízení běžet bez přerušení. Provoz zařízení by neměl být přerušován, protože to může zkrátit životnost zařízení.

## 5. Řešení problémů

- Následující problémy může vyřešit uživatel.  
Pokud je nemůžete vyřešit, kontaktujte náš zákaznický servis.

Jev	Pravděpodobná příčina / kontrola
Operace byla neúspěšná	Zkontrolujte, zda je zařízení připojeno ke zdroji napájení a zda je zástrčka správně zapojena. Zkontrolujte, zda je napětí dostatečně vysoké. Zkontrolujte, zda je napájecí zdroj funkční nebo zda nebyl vypnut napájecí obvod.
Zápach	Potraviny, které vydávají intenzivní zápach, by měly být pevně zabaleny. Zkontrolujte, zda není jídlo zkažené. Vyčistěte vnitřek chladničky.
Delší provoz kompresoru	V létě s vysokými teplotami je normální, že chladnička běží dlouhou dobu. Nedoporučuje se skladovat velké množství potravin. Před vložením do chladničky je třeba jídlo nechat vychladnout. Dveře se otevírají příliš často.
Selhání osvětlení	Zkontrolujte, zda je zařízení připojeno ke zdroji napájení a zda je zdroj světla funkční. Světelný zdroj nechte vyměnit odborníkem.
Nepodařilo se zavřít dveře	Dveře jsou zablokovány vloženým jídlem. Do nakloněné chladničky bylo vloženo příliš mnoho potravin.
Hlasitý zvuk	Zkontrolujte, zda je podlaha rovná a zda chladnička pevně stojí. Zkontrolujte, zda je příslušenství na svém místě.
Dveře nejsou pevně zavřené	Odstraňte veškeré nečistoty z těsnění dveří. Zahřejte a poté ochladte těsnění, aby se obnovil jeho tvar. (Můžete také použít elektrický vysoušeč nebo horký ručník).
Voda vytéká z nádrže	V mrazicím oddílu je příliš mnoho potravin nebo potraviny obsahují příliš mnoho vody, což vede k intenzivnímu rozmrazování.  Dveře nejsou správně zavřené, což způsobuje tvorbu námrazy, když teplý vzduch vstupuje do místnosti. Tání námrazy má za následek tvorbu nadměrného množství vody.
Horká konstrukce	Teplu se odvádí přes vestavěný kondenzátor do krytu, což je normální. Když se kryt zahřeje kvůli vysoké okolní teplotě nebo příliš velkému množství potravin, kompresor se vypne.  Zajistěte ventilaci, aby bylo možné odvádět přebytečné teplo.

---

Jev	Pravděpodobná příčina / kontrola
Kondenzace vody na povrchu	Je normální, že při vysoké vlhkosti kondenzuje voda na vnějším povrchu a těsnění dveří. Zkondenzovanou vodu lze setřít čistým ručníkem.
Neobvyklé zvuky	Hučení: běžící kompresor může vydávat hluk, zejména při spouštění a vypínání; je to normální. Praskání: Chladicí kapalina cirkulující skrz jednotku může vydávat praskavý zvuk. To je normální jev.

## 6. Likvidace zařízení



Správná likvidace produktu:

V EU tento symbol znamená, že výrobek nesmí být likvidován s domovním odpadem. Abyste předešli negativnímu dopadu nekontrolované likvidace odpadu na lidské zdraví a životní prostředí, zajistěte odpovědnou recyklaci zařízení, která podporuje opětovné použití surovin. Chcete-li použité zařízení vrátit, kontaktujte sběrná místa pro separovaný elektroodpad nebo místo, kde bylo zařízení zakoupeno. Specializovaná sběrná místa zajišťují bezpečnou recyklaci použitých zařízení.

### OKOLNÍ TEPLOTA

Zařízení je navrženo tak, aby fungovalo při okolní teplotě specifikované označením třídy na výkonovém štítku.

Klimatická třída	Okolní teplota (od ... do ...)
SN	+ 10 °C až + 32 °C
N	+ 16 °C až + 32 °C
ST	+ 16 °C až + 38 °C
T	+ 16 °C až + 43 °C

Požadavky na nové evropské normy:

Náhradní díly uvedené v tabulce níže lze objednat prostřednictvím uvedeného dodacího kanálu:

Objednaný díl	Poskytuje	Požadovaná minimální doba dostupnosti
termostaty	Profesionální servis	Minimálně 7 let od uvedení posledního modelu na trh
teplotní senzory	Profesionální servis	
desky plošných spojů	Profesionální servis	
zdroje světla	Profesionální servis	
kličky dveří	Profesionální servisy a koncoví uživatelé	
panty dveří	Profesionální servisy a koncoví uživatelé	
podnosy	Profesionální servisy a koncoví uživatelé	
koše	Profesionální servisy a koncoví uživatelé	
těsnění dveří	Profesionální servisy a koncoví uživatelé	Minimálně 10 let od uvedení posledního modelu na trh

Hefei Hualing Co., Ltd.

38 Dongfang Avenue, Shashi District, Jingzhou City, provincie Hubei

VYROBENO V ČÍNĚ

### CHLADNIČKA S MRAZNIČKOU

Len na domáce použitie

GR-RB449WE-PMJ

GR-RB500WE-PMJ



- Ďakujeme vám za zakúpenie tohto produktu značky Toshiba.
- Prečítajte si prosím návod na použitie a oboznámte sa so zariadením pred jeho prvým použitím, aby ste zaistili správne a bezpečné používanie.
- Uschovajte si tento návod na praktickom mieste pre budúce použitie.
- Uistite sa, že k zariadeniu je priložený záručný list.

## OBSAH

<b>1. Bezpečnostné upozornenia</b>	<b>1</b>
1.1 Upozornenie	1
1.2 Význam výstražných symbolov	5
1.3 Varovania týkajúce sa elektriny	5
1.4 Upozornenia týkajúce sa používania	6
1.5 Upozornenia týkajúce sa uložených článkov	7
1.6 Energetické varovania	8
1.7 Upozornenia týkajúce sa likvidácie	8
<b>2. Správne používanie chladničky</b>	<b>9</b>
2.1 Miesto práce	9
2.2 Vyrovnávacie nožičky	11
2.3 Zmena smeru otvárania dverí	11
2.4 Výmena svetelného zdroja	15
2.5 Spustenie	15
2.6 Pokyny týkajúce sa úspory energie	15
<b>3. Konštrukcia a funkcie</b>	<b>16</b>
3.1 Hlavné prvky	16
3.2 Funkcie	18
<b>4. Údržba a starostlivosť o zariadenie</b>	<b>23</b>
4.1 Všeobecné čistenie	23
4.2 Čistenie sklenených políc	24
4.3 Rozmrazovanie	24
4.4 Keď zariadenie nefunguje	24
<b>5. Riešenie problémov</b>	<b>25</b>
<b>6. Likvidácia zariadenia</b>	<b>27</b>



# 1. Bezpečnostné upozornenia

---

## PRED MONTÁŽOU SA OBOZNÁMTE Z BEZPEČNOSTNÝMI POKYNNI

Aby ste predišli zraneniu používateľa alebo iných osôb a poškodeniu majetku, je potrebné dodržiavať nasledujúce pokyny. Nesprávne zaobchádzanie spôsobené nedodržaním pokynov môže mať za následok zranenie alebo materiálne škody.

### 1.1 Upozornenie



Varovanie: nebezpečenstvo požiaru/horľavé materiály

- **VAROVANIE:** Riziko požiaru a výbuchu

Chladivo v tomto spotrebiči je horľavé. Dávajte pozor, aby ste počas inštalácie a prepravy nepoškodili chladiace potrubie. V prípade úniku plynu kontaktujte svojho distribútora alebo miestne servisné stredisko a urobte nasledujúce opatrenia:

1. Otvorte okná, aby ste zabezpečili dobré vetranie.
  2. Uistite sa, že v okolí nie je oheň a nepoužívajú sa žiadne iné elektrické zariadenia.
- Spotrebič je určený na domáce a podobné použitie, ako sú kuchyne pre zamestnancov v obchodoch, kanceláriách a iných pracovných prostrediach; v domoch na farmách, klientmi v hoteloch, motelloch a iných obytných miestach; v miestach typu bed and breakfast; v cateringu a podobne.
  - Dbajte na to, aby sa deti so zariadením nehrali.
  - **VAROVANIE:** Riziko požiaru a úrazu elektrickým prúdom.  
Ak je napájací kábel poškodený, je nutné ho vymeniť. Za účelom výmeny kontaktujte svojho distribútora alebo miestne servisné stredisko.
  - Vytiahnite zástrčku zo zásuvky, keď zariadenie čistíte alebo keď ho dlhší čas nepoužívate.
  - Nepoužívajte predlžovací kábel ani neuzemnené adaptéry (krútená dvojlinka).





- **UPOZORNENIE:** Vetracie otvory v kryte alebo vo vnútri zariadenia nesmú byť blokované.

- 
- **UPOZORNENIE:** Nepoužívajte mechanické zariadenia ani iné prostriedky urýchľujúce proces odmrazovania, iné ako odporúčané výrobcom.
  - **VAROVANIE:** Nepoškodujte chladiaci okruh.
  - **VAROVANIE:** Vo vnútri odkladacích priestorov skladovanie potravín nepoužívajte elektrické spotrebiče, pokiaľ nejde o typ odporúčaný výrobcom.
  - **VAROVANIE:** Zlikvidujte chladničku v súlade s miestnymi predpismi pretože je v nej použitý horľavý plyn a chladivo.
  - **VAROVANIE:** Pri umiestňovaní zariadenia sa uistite, že napájací kábel nie je zablokovaný alebo poškodený.
  - **VAROVANIE:** Do zadnej časti tohto zariadenia nekladte viaceré predlžovacie káble alebo prenosné zdroje napájania.
  - **UPOZORNENIE:** Naplňujte iba pitnou vodou. Nenapĺňajte teplou vodou alebo inými tekutinami ako pitnou vodou, napríklad džúsmi.
  - **NEBEZPEČENSTVO:** Riziko uviaznutia dieťaťa. Pred vyhodnením vašej starej chladničky alebo mrazničky:
    - Odstráňte dvere.
    - Poličky nechajte na mieste, aby sa deti nemohli ľahko dostať dovnútra.
  - Pred inštaláciou akéhokoľvek príslušenstva odpojte chladničku od elektrickej siete.
  - Chladivo a cyklopentánová pena používané v chladničke sú horľavé. Pri likvidácii chladničky by sa mala uchovávať mimo dosahu všetkých zdrojov ohňa a mala by byť obnovená špecializovanou spoločnosťou s príslušnou kvalifikáciou, okrem likvidácie spaľovaním, aby sa zabránilo kontaminácii životného prostredia alebo akémukoľvek inému poškodeniu.

- 
- Pre normu EN: Toto zariadenie môžu používať deti staršie ako 8 rokov a osoby so zníženými fyzickými, zmyslovými alebo duševnými schopnosťami, alebo s nedostatkom skúseností a znalostí, pod dohľadom alebo po obdržaní pokynov na bezpečné používanie zariadenia chápujúce súvisiace s tým nebezpečenstvo.

Deti sa so zariadením nesmú hrať. Čistenie a údržbu zariadenia nesmú vykonávať deti bez dozoru.

- Pre normu IEC: Toto zariadenie nie je určené na používanie osobami (vrátane detí) so zníženými fyzickými, zmyslovými alebo duševnými schopnosťami alebo nedostatkom skúseností a znalostí, pokiaľ im osoba zodpovedná za ich bezpečnosť neposkytla dohľad alebo im nedala pokyny týkajúce sa používania zariadenia.
- Prosím, nepoužívajte zariadenie v žiadnom dopravnom prostriedku (ako je loď a pod.).
- V prípade hluku, zápachu alebo dymu okamžite odpojte sieťovú zástrčku a kontaktujte distribútora alebo miestne servisné stredisko.
- Nedávajte ruky pod alebo za zariadenie, aby ste predišli zraneniam.
- Obalový materiál a ostatné časti uchovávajte mimo dosahu detí, aby ste predišli riziku udusenía.
- Návod na použitie by mal obsahovať nasledujúce pokyny:  
Aby sa zabránilo kontaminácii potravín, je potrebné dodržiavať nasledujúce pokyny:
  - - Otváranie dvierok na dlhší čas môže spôsobiť výrazné zvýšenie teploty v priehradkách zariadenia.
  - - Pravidelne čistite povrchy, ktoré môžu prísť do kontaktu s potravinami a dostupnými systémami vypúšťania vody.
  - - Povrchy, ktoré môžu prísť do kontaktu s potravinami a dostupnými drenážnymi systémami, by sa mali pravidelne čistiť.

- 
- - Vyčistite nádrže na vodu, ak sa nepoužívali 48 hodín; opláchnite vodovodnú inštaláciu napojenú na vodovodný systém, ak voda nebola poberaná 5 dní. (poznámka 1)
  - - Surové mäso a ryby skladujte vo vhodných nádobách v chladničke, aby sa nedostali do kontaktu s inými potravinami a nekvapkali na ne.
  - - Dvojhviezdičkové  mraziace priehradky sú vhodné na skladovanie predmrazených potravín, skladovanie alebo výrobu zmrzliny a kociek ľadu. (Poznámka 2)
  - - Priehradky s 1  -, 2  - a 3 hviezdikami  nie sú vhodné na mrazenie čerstvých potravín. (poznámka 3)
  - - Pre zariadenia bez 4-hviezdičkovej priehradky: chladiace zariadenie nie je vhodné na zmrazovanie potravín (poznámka 4).
  - - Ak je chladiace zariadenie dlhší čas prázdne, vypnite ho, odmrazte, vyčistite, osušte a nechajte dvierka otvorené, aby ste zabránili tvorbe plesní.
  - Poznámka 1, 2, 3, 4: Skontrolujte, či je použiteľná v závislosti od typu priehradky na produkty.
  - V prípade voľne stojaceho spotrebiča: chladiaci spotrebič nie je určený na použitie ako integrovaný spotrebič.
  - Pre chladiace spotrebiče: niektoré druhy čerstvej zeleniny a ovocia sú citlivé na chlad, a preto nie sú vhodné na skladovanie v tejto priehradke.
  - Akúkoľvek výmenu alebo údržbu LED žiaroviek musí vykonať výrobca, jeho servisný technik pre podobne kvalifikovanú osobu. Tento výrobok obsahuje svetelný zdroj triedy energetickej účinnosti (G).

## 1.2 Význam výstražných symbolov



**Symbol zákazu**

Symbol zákazu.

Nedodržanie pokynov označených týmto symbolom môže spôsobiť poškodenie zariadenia alebo ohroziť bezpečnosť používateľa.



**Symbol povinného konania**

Symbol pre povinnú akciu.

Pokyny označené týmto symbolom sa musia prísne dodržiavať, inak sa môže vyskytnúť poškodenie zariadenia alebo zranenie osôb.



**Symbol upozornenia**

Symbol upozornenia.

Pokyny označené týmto symbolom si vyžadujú osobitnú pozornosť. Nedostatočná starostlivosť môže mať za následok ľahké až stredne ťažké zranenie alebo poškodenie zariadenia.

**V príručke je veľa dôležitých bezpečnostných informácií, ktoré by mal používateľ dodržiavať.**

## 1.3 Varovania týkajúce sa elektriny

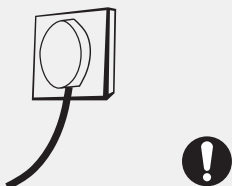
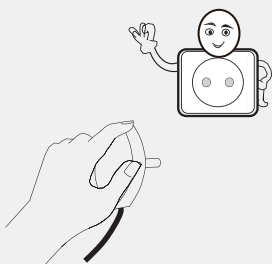

- Pri odpájaní napájacieho kábla chladničky neťahajte za kábel. Pevne uchopte zástrčku a vytiahnite ju zo zásuvky.
- Na zaistenie bezpečnej prevádzky chráňte napájací kábel pred poškodením a nepoužívajte poškodený alebo opotrebovaný napájací kábel.
- Nedotýkajte sa zástrčky mokрыmi rukami, aby ste predišli riziku úrazu elektrickým prúdom.
- Použite vyhradenú zásuvku, ktorá sa nepoužíva na napájanie iných zariadení. Zástrčka by mala dôkladne priliehať k zásuvke. V opačnom prípade môže dôjsť k požiaru.

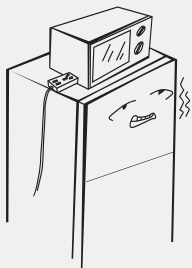

- Uistite sa, že uzemňovací kolík elektrickej zásuvky je pripojený k správne fungujúcemu uzemňovaciemu obvodu.
- Kontrola správnosti uzemnenia elektrickej zásuvky by mala byť zverená kvalifikovanej osobe.
- Spotrebiteľ je zodpovedný za zabezpečenie správneho uzemnenia zásuvky.
- Zatvorte plynový ventil, aby ste zastavili únik plynu a v prípade úniku plynu alebo iných horľavých látok otvorte dvere a okná. Neodpájajte chladničku ani žiadny iný spotrebič od zdroja napájania, pretože pri odpojení zástrčky môže vzniknúť iskra a môže dôjsť k požiaru.
- Na zariadenie by sa nemali umiestňovať elektrické zariadenia, pokiaľ ich použitie nepovolí výrobca.

#### 1.4 Upozornenia týkajúce sa používania

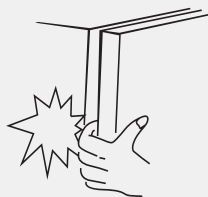
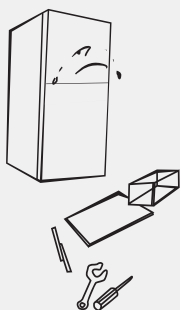

- Chladničku sami nerozoberajte ani neupravujte a chráňte chladiaci okruh pred poškodením; údržbu zariadenia zverte odborníkovi.
- Pre zaistenie bezpečnosti by mal výmenu poškodeného napájacieho kábla vykonať výrobca, autorizované servisné stredisko alebo priradené servisné stredisko.
- Priestor medzi dvierkami chladničky a medzi dvierkami chladničky a korpusom chladničky je veľmi malý, preto dávajte pozor, aby ste tam nedali ruky, čo môže spôsobiť privretie prstov. Jemne zatvorte dvierka chladničky, aby ste zabránili prevrhnutiu alebo vypadnutiu predmetov umiestnených v chladničke.



- Potraviny alebo nádoby uložené v zapnutej mrazničke nevyberajte mokrými rukami, najmä kovové nádoby. Ak tak neurobíte, môže dôjsť k omrzlinám.
- Nedovoľte deťom liezť do chladničky alebo na ňu, pretože to môže viesť k uduseniu alebo pádu dieťaťa.
- Na zariadenie nekladte ťažké alebo nebezpečné predmety (fľaše, nádoby alebo iné nádoby obsahujúce tekutiny).

## 1.5 Upozornenia týkajúce sa uložených článkov



Mraziaci priestor



- Do chladničky nevkladajte žiadne horľavé materiály, výbušniny, prchavé látky alebo korozívne látky, aby nedošlo k poškodeniu spotrebiča, požiaru alebo kontaminácii uskladnených potravín.
- Aby ste predišli vzniku požiaru, neumiestňujte do blízkosti chladničky žiadne horľavé materiály.
- Chladnička je určená na použitie v domácnostiach, napríklad na skladovanie potravín; nemala by sa používať na iné účely, ako je skladovanie krvi, liekov alebo biologického materiálu atď.
- V mraziacom priestore neskladujte pivo, nápoje ani iné tekutiny vo fľašiach alebo uzavretých nádobách. Fľaša alebo uzavretá nádoba môžu pri zamrznutí jej obsahu prasknúť a spôsobiť poškodenie spotrebiča alebo kontamináciu uložených potravín.

---

## 1.6 Energetické varovania

- V prípade dlhodobého používania zariadenia pri teplote nižšej ako je minimálna prevádzková teplota zariadenia môže byť prevádzka zariadenia nestabilná (možnosť rozmrazovania potravín alebo nadmerné zvýšenie teploty v mraziacom priestore).
- Nápoje sytené oxidom uhličitým by sa nemali skladovať v mraziacom priestore ani v chladiacom priestore. Nejedzte takéto výrobky, keď sú príliš studené.
- Doba skladovania uvedená výrobcom potravín by sa nemala prekračovať, platí to najmä pre komerčné rýchlozmrazovacie výrobky skladované v mrazničke alebo v priehradkách či nádobách na skladovanie mrazených potravín.
- Urobte opatrenia, aby ste zabránili príliš vysokej teplote mrazených potravín pri odmrazovaní chladničky, napríklad zabaľte mrazené potraviny do niekoľkých vrstiev novín.
- Nadmerné zahrievanie mrazených potravín počas manuálneho rozmrazovania, konzervovania alebo čistenia môže skrátiť životnosť potravín.

## 1.7 Upozornenia týkajúce sa likvidácie



- Chladivo a penidlo (cyklopentán) používané v chladničke sú horľavé materiály. Preto chladničku po vyradení z prevádzky uložte mimo zdrojov ohňa a odovzdajte špecializovanej spoločnosti na likvidáciu inej ako spaľovne, aby ste predišli poškodeniu životného prostredia alebo iným nebezpečenstvám.



- Pred likvidáciou chladničky odstráňte dvierka a tesnenia. Paličky umiestnite na vhodné miesto, aby ste predišli nebezpečenstvu pre deti.



## 2. Správne používanie chladničky

### 2.1 Miesto práce

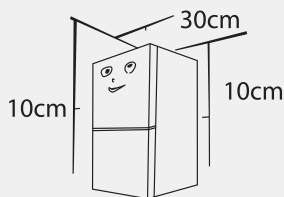
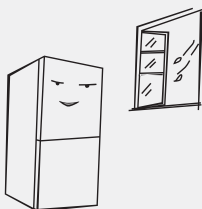
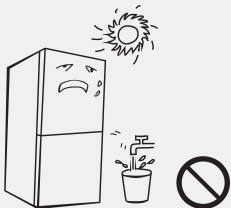
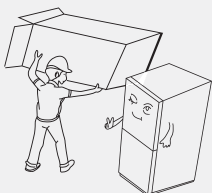
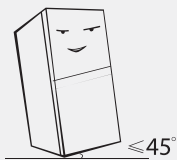

- Pred prvým použitím a pripojením k elektrickej sieti nechajte odstavenú chladničku aspoň dve hodiny.
- Pred premiestnením chladničky vyberte všetky potraviny, pripevnite sklenené police a zásuvky mraziaceho priestoru lepiacou páskou, skráťte vyrovnávacie nožičky a potom ich prelepte lepiacou páskou. Zariadenie sa počas prepravy nesmie prevrátiť hore nohami ani umiestniť vodorovne. Nevystavujte zariadenie fyzickým otrasom. Premiestňované zariadenie by nemalo byť naklonené o viac ako 45°.
- Pred použitím spotrebiča odstráňte z vnútra chladničky všetky obalové materiály vrátane spodných vankúšikov, penových podložiek a pásov; mali by ste tiež odlepiť ochrannú fóliu na dverách a obale chladničky. Uchovávajte mimo dosahu ohňa a vyhýbajte sa priamemu slnečnému žiareniu. Zariadenie neumiestňujte na vlhké miesto alebo do blízkosti vody, aby nedošlo k jeho hrdzaveniu a zníženiu účinnosti izolácie.
- Nestriekajte tekutiny na chladničku ani nečistite chladničku: neumiestňujte chladničku na vlhké miesto, kde by mohla byť zasiahnutá vodou, čo by mohlo zhoršiť elektrické izolačné vlastnosti chladničky.
- Umiestnite chladničku do dobre vetranej miestnosti; umiestnite zariadenie na rovnú a odolnú podlahu (v prípade potreby odskrutkujte pravú alebo ľavú vyrovnávaciu nožičku, aby ste zabezpečili stabilitu zariadenia).
- Nad chladničkou by malo byť viac ako 30 cm voľného priestoru a medzi chladničkou a stenou asi 10 cm priestoru pre efektívny odvod tepla.



Bezpečnostné opatrenia pred inštaláciou:  
Pred inštaláciou alebo nastavením príslušenstva sa uistite, že je chladnička odpojená od napájania. Rukoväť zaistite proti pádu, aby ste predišli zraneniu osôb.

## 2.2 Vyrovnávacie nožičky

Schematický náčrt vyrovnávacích nožičiek

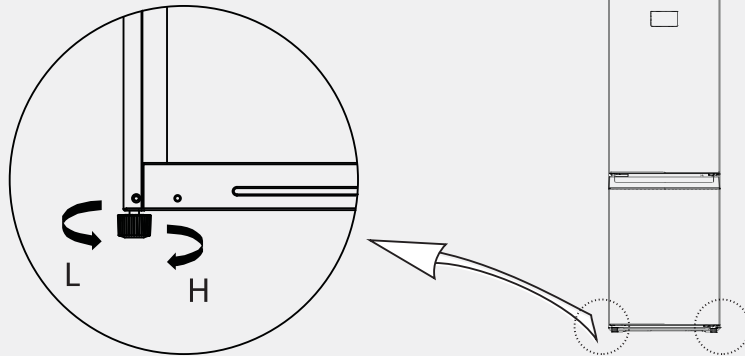





(Vyššie uvedený obrázok slúži len na ilustráciu. Skutočná konfigurácia závisí od modelu alebo objednávky distribútora)

Postup regulácie:

- Otočte nožičku v smere hodinových ručičiek, aby ste ju predĺžili.
- Otočte nožičku proti smeru hodinových ručičiek, aby ste ju predĺžili.
- Nastavte ľavú a pravú nožičku pomocou vyššie uvedeného postupu, aby ste dosiahli rovnakú úroveň.

## 2.3 Zmena smeru otvárania dverí

Zoznam nástrojov, ktoré musí používateľ poskytnúť

	Krížový skrutkovač (umožňuje odskrutkovať a zaskrutkovať skrutku s krížovou hlavičkou)		Špachtľa Plochý skrutkovač (umožňuje odstrániť zátky otvorov, kryt horného pántu)
	Nástrčkový kľúč 5/16" (umožňuje odskrutkovať a zaskrutkovať šesťhrannú skrutku)		Páska (umožňuje dočasné pripevnenie dverí)

1. Pred vykonaním nasledujúcich krokov vypnite zariadenie. Vyberte jedlo z balkónikov na dverách. Dvere zaistíte proti otvoreniu maskovacou páskou.

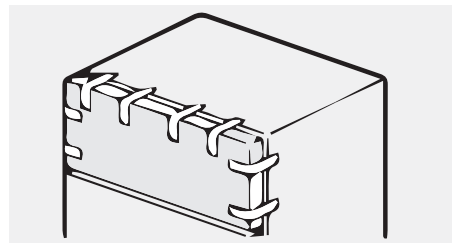

2. Odstráňte ozdobný kryt ľavého horného závesu, pravý horný kryt závesu a pravý horný záves, potom odpojte pravý signálny vodič (konektor signálneho vodiča 1, 2) v hornej časti krytu.

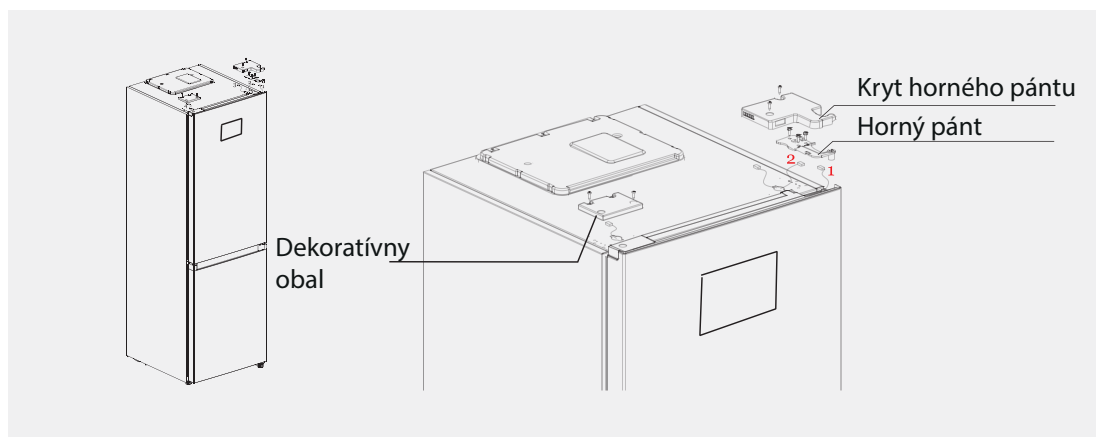

3. Odstráňte dvierka chladničky (dávajte pozor, aby ste nestratili malé časti, ako je objímka hriadeľa alebo zarážka dverí); Vyberte stredný pánt a odstráňte ozdobný kryt otvoru pántu na druhej strane.

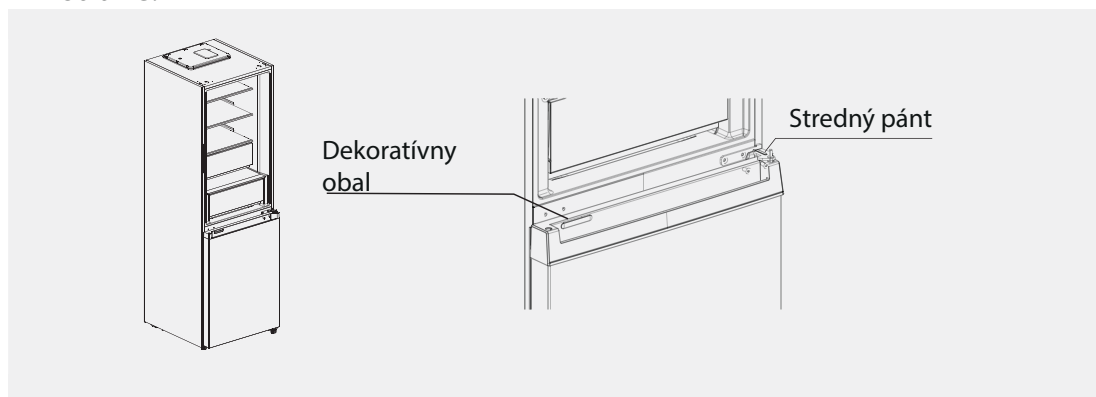

4. Odstráňte dvierka mrazničky (dávajte pozor, aby ste nestratili malé časti, ako je objímka hriadeľa alebo zarážka dverí); Odstráňte pánt a nastavte uhol. Odstráňte a nainštalujte kolík spodného pántu na druhú stranu a potom nainštalujte upravený spodný pánt na druhú stranu.

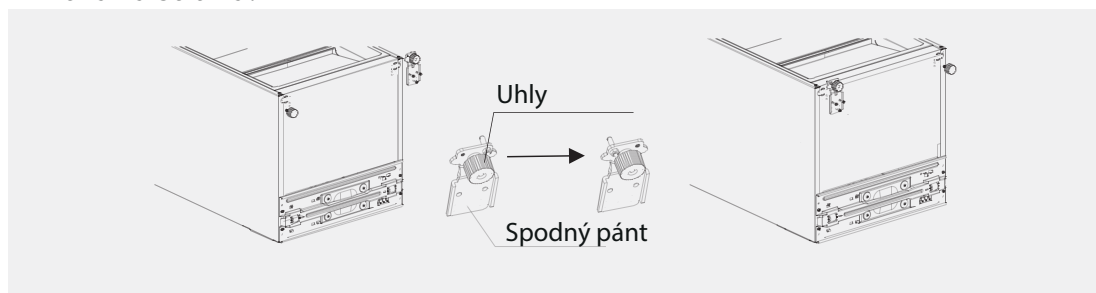

## 5. Prekladanie dverí chladničky

- 1) Odstráňte kryciu dosku horného konca dverí chladničky a ľavý ozdobný kryt.

Na druhej strane nainštalujte hornú objímku hriadeľa a signálny vodič dverí a zakryte hornú svorkovnicu. Vyberte pravý dekoratívny kryt z vrečka na príslušenstvo a nainštalujte ho na druhú stranu vrchného krytu.

- 2) Vyberte modul samozatvárania dvierok, zádržku dvierok a objímku hriadeľa dvierok chladničky, vyberte zatvárač ľavých dvierok z vrečka s príslušenstvom, nainštalujte ho na ľavú stranu medzery na spodnom konci dvierok chladničky, vymeňte zádržku dvierok a prírubu na ľavej strane spodný kryt konca dverí chladničky.

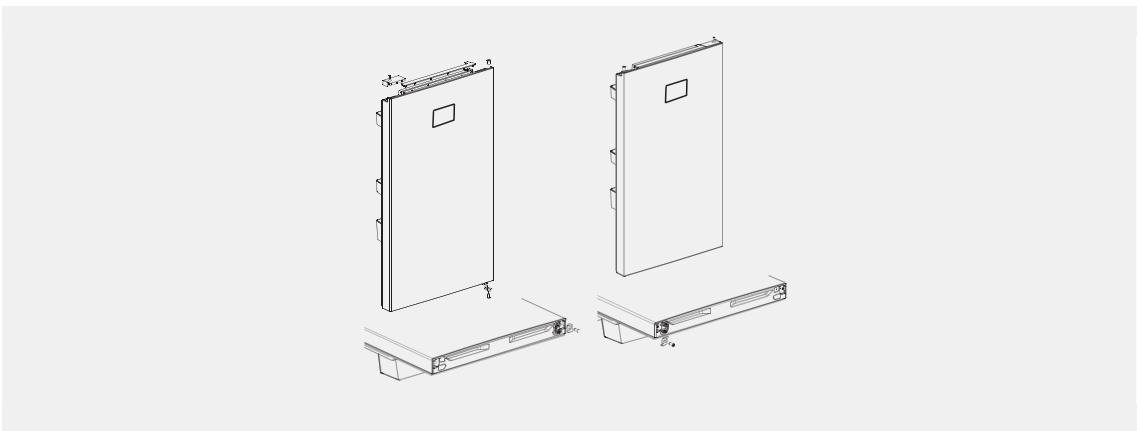

## 6. Preložte dvierka mrazničky

- 1) Odstráňte golier hriadeľa a kryt horného konca dverí mrazničky a nainštalujte ich na ľavú a pravú stranu.

- 2) Vyberte modul samozatvárania dvierok, zádržku dvierok a objímku hriadeľa dvierok mrazničky, vyberte zatvárač ľavých dvierok z vrečka s príslušenstvom, nainštalujte ho na ľavú stranu spodného konca dvierok mrazničky, vymeňte zádržky a objímky, golier hriadeľa dvierok na ľavej strane dolného krytu konca dvierok mrazničky.

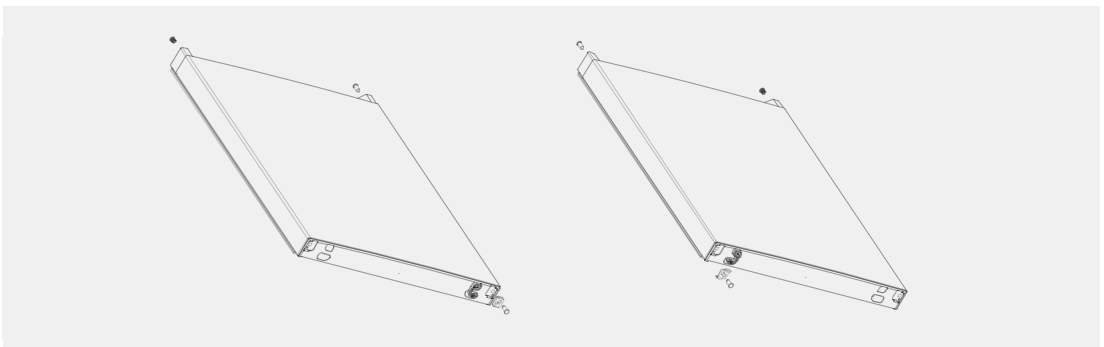

7. Nainštalujte dvere mrazničky na spodný pánt, potom nainštalujte stredný pánt a zakryte otvor pántu ozdobným krytom.

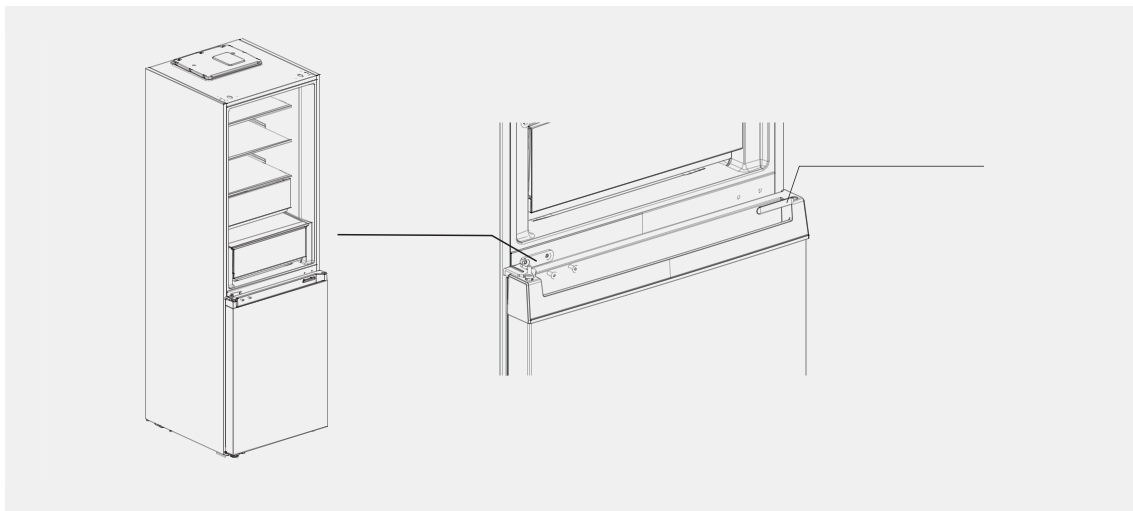

8. Vyberte kryt ľavého horného pántu a ľavý horný pánt z vrečka s príslušenstvom.

Umiestnite dvere chladničky na stredný pánt a nainštalujte ľavý horný pánt. Pripojte horný signálny vodič chladničky 4 ku konektoru signálneho vodiča dverí 1 na konštrukcii a pripojte signálny vodič 2 k signálnemu vodiču 3. Nakoniec nasadíte dekoratívny kryt dvierok na pravú stranu konštrukcie (poznámka: pred umiestnením dekoratívneho krytu pántu na pravú stranu konštrukciu vyrežte dva výstupky krytu dekoratívneho pántu znázornené na obrázku).

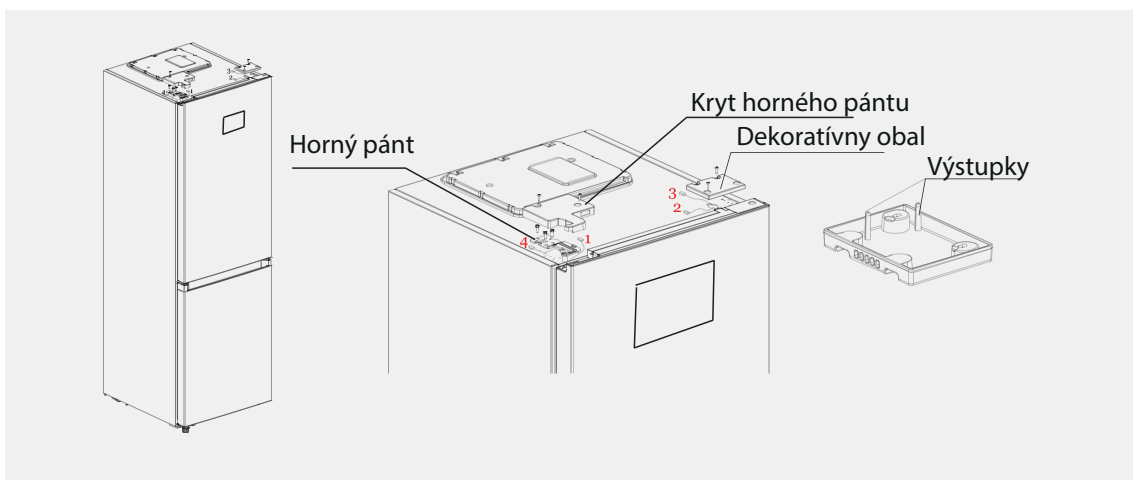

## 2.4 Výmena svetelného zdroja

Výmenu alebo údržbu LED žiaroviek by mal vykonávať výrobca, jeho priradený servis alebo podobný odborný servis.

## 2.5 Spustenie

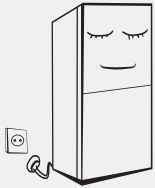

- Pred prvým použitím a pripojením k elektrickej sieti nechajte odstavenú chladničku aspoň dve hodiny.
- Pred vložením čerstvých alebo mrazených potravín by mala chladnička bežať 2-3 hodiny alebo viac ako 4 hodiny v lete, keď je okolitá teplota vysoká.

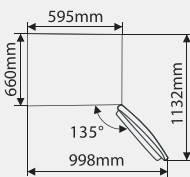

- Na otváranie dvierok a zásuviek musí byť zabezpečený dostatočný priestor.

## 2.6 Pokyny týkajúce sa úspory energie

- Zariadenie by malo byť umiestnené na najchladnejšom mieste v miestnosti, ďaleko od zariadení generujúcich teplo alebo teplovzdušných potrubí, na mieste, ktoré nie je priamo vystavené slnečnému žiareniu.
- Horúce jedlo by sa malo pred vložením do spotrebiča nechať vychladnúť na izbovú teplotu. Ak do zariadenia umiestnite príliš veľa produktov, kompresor dlhšie pracuje. Jedlo, ktoré je zmrazované príliš pomaly, môže stratiť svoju chuť alebo sa pokaziť.
- Vložené potraviny by mali byť správne zabalené a nádoby utreté dosucha. Pomáha to znížiť tvorbu ľadu vo vnútri spotrebiča.
- Nevykladajte nádoby vo vnútri spotrebiča hliníkovou fóliou, voskovaným papierom alebo papierovými utierkami. Takéto materiály narúšajú cirkuláciu studeného vzduchu, čo znižuje účinnosť zariadenia.
- Treba dbať na správne usporiadanie potravín a ich označenie, aby sa znížila frekvencia otvárania dvierok a skrátil sa čas potrebný na hľadanie daného produktu. Vyberte čo najviac produktov pri jednom otvorení dvierok a dvierka čo najrýchlejšie zatvorte.

### 3. Konštrukcia a funkcie

#### 3.1 Hlavné prvky

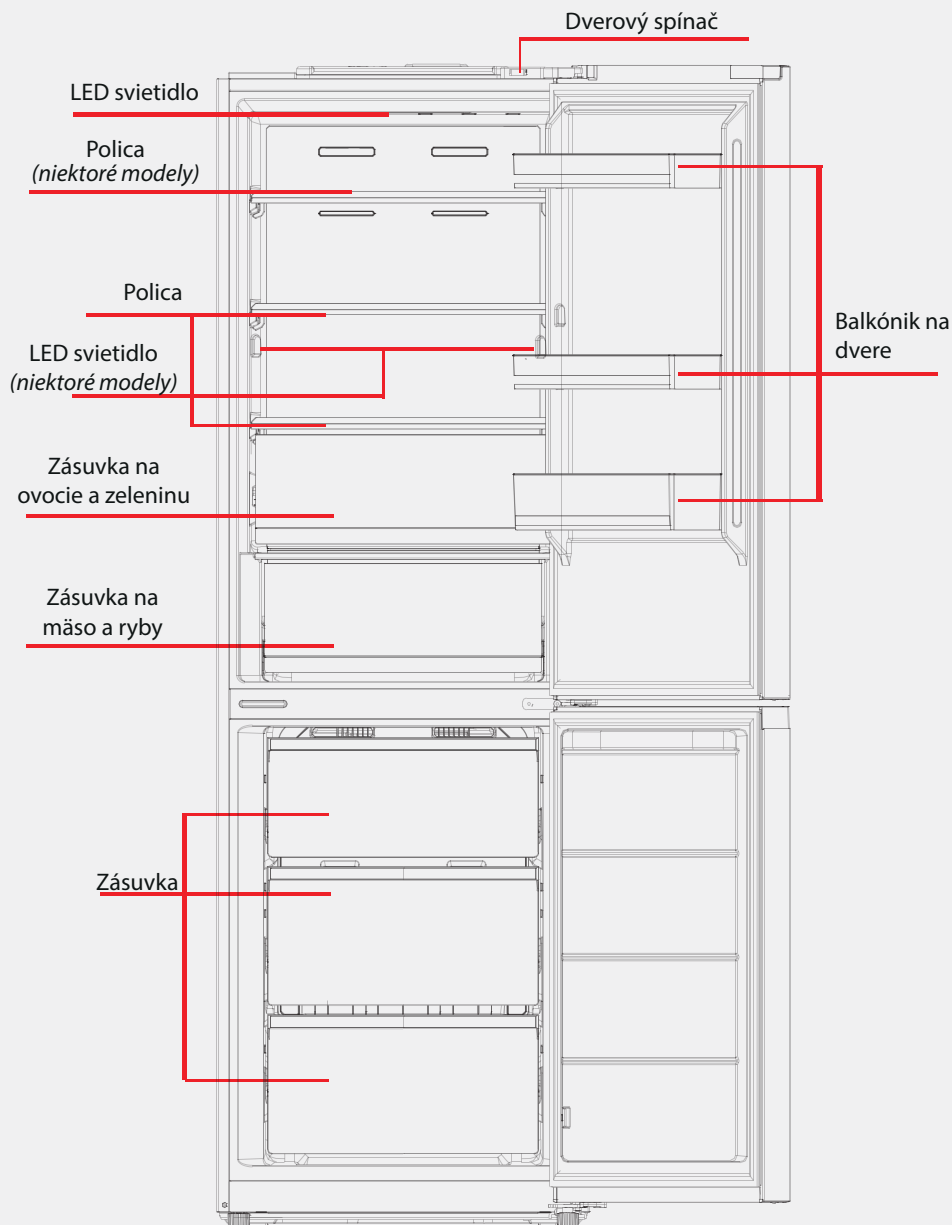

(Vyššie uvedený obrázok slúži len na ilustráciu. Skutočná konfigurácia závisí od modelu alebo objednávky distribútora)

Zásuvky, nádoby na potraviny, police atď. umiestnené tak, ako je znázornené vyššie, zaisťujú najvyššiu energetickú účinnosť spotrebiča.



---

### Chladiaci priestor

- Chladiaci priestor je určený na skladovanie ovocia, zeleniny, nápojov a iných potravinových produktov, ktoré sa skonzumujú v krátkom čase. Odporúčaná doba skladovania je 3 až 5 dní.
- Hotové jedlá je možné vkladať do chladničky až po úplnom vychladnutí (izbovej teploty).
- Potraviny umiestnené v chladničke sa odporúča tesne zabaliť.
- Sklenené police je možné umiestniť vyššie alebo nižšie, aby sa prispôbil dostupný priestor uloženým potravinám a zvýšil sa komfort používania.

### Mraziaci priestor

- Mraziaci priestor udrží potraviny čerstvé po dlhú dobu. Používa sa hlavne na skladovanie mrazených potravín a výrobu ľadu.
- Mraziaci priestor vám umožní skladovať mäso, ryby, ryžové gulôčky a iné potraviny, ktoré sa tak skoro neskonzumujú.
- Mäso by sa malo rozdeliť na menšie porcie, aby sa uľahčilo jeho použitie.
- Jedlo by sa malo skonzumovať pred dátumom spotreby.

## 3.2 Funkcie

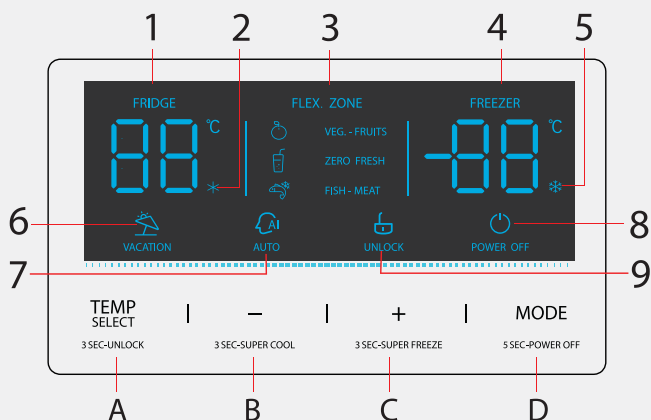

(Vyššie uvedený obrázok slúži len na ilustráciu. Skutočná konfigurácia závisí od modelu alebo objednávky distribútora)

### Displej

1. Oblasť zobrazenia teploty v chladiacom priestore
2. Ikona rýchleho chladenia
3. Priestor zobrazenia flexibilnej komory
4. Oblasť zobrazenia teploty mraziaceho priestoru
5. Ikona rýchleho zmrazenia
6. Ikona dovolenkového režimu
7. Inteligentný režim
8. Ikona zámku
9. Ikona vypnutia

### Ovládacie tlačidlá

- A. Tlačidlo výberu teplotnej zóny
- B. Teplota +
- C. Teplota -
- D. Tlačidlo výberu režimu

### Displej

Pri prvom zapnutí chladničky sa na 3 sekundy rozsvieti displej a súčasne zaznie signál zapnutia, potom sa displej prepne do normálneho režimu. Pri prvom zapnutí chladničky je predvolená teplota v chladiacom aj mraziacom priestore 5 °C / -18 °C a flexibilný priestor je nastavený na nulu.

Keď sa vyskytne chyba, na displeji sa zobrazí kód chyby (cyklické zobrazenie). Počas normálnej prevádzky sa v tejto oblasti zobrazuje teplota nastavená pre chladiaci a mraziaci priestor.

Ak počas normálnej prevádzky nevykonáte žiadnu akciu alebo sa dvierka neotvoria po dobu 30 sekúnd, ovládací panel sa uzamkne a displej sa vypne 30 sekúnd po aktivácii zámku.

---

Ak je displej vypnutý, môžete ho zapnúť stlačením ľubovoľného tlačidla. Keď sa vyskytne chyba, obrazovka sa na 30 sekúnd zapne, zobrazí sa chybový kód a potom obrazovka zhasne.

Keď sa zobrazí chybový kód alebo ak sa dvierka nechajú otvorené dlhší čas, svetelná lišta bliká načerveno.

### **Zamknúť/Odomknúť**

V režime odomknutia aktivujete uzamknutie podržaním tlačidla „TEMP SELECT“ na 3 sekundy.

Ikona odomknutia zhasne a zaznie zvuk uzamknutia.

V režime blokovania podržaním tlačidla „TEMP SELECT“ na 3 sekundy blokovanie uvoľníte.

Rozsvieti sa ikona odomknutia, svetelná lišta sa rozsvieti od stredovej osi do strán a zaznie tón odomknutia.

Po 30 sekundách nečinnosti sa zámok automaticky zapne a zaznie zvuk zámku.

Alarm funguje nezávisle od funkcie zámku. Všetky ostatné funkcie vyžadujú odomknutie zariadenia.

Prevádzka zablokovaného zariadenia bude mať za následok zvuk chybového signálu.

Keď sa vyskytne chyba, svetelná lišta bliká na modro.

### **Nastavenie teploty**

#### **Nastavenie teploty v chladiacom priestore**

Stlačte tlačidlo 'TEMP SELECT'; vyberte chladiacu zónu a potom pomocou tlačidiel „+“ a „-“ nastavte teplotu v priestore chladničky. Po každom stlačení tlačidla „-“ sa teplota zníži o 1 °C. Keď teplota klesne na 2 °C, opätovným stlačením tlačidla „-“ sa priestor chladničky nastaví na 8 °C. Každé stlačenie tlačidla „+“ zvýši teplotu o 1 °C. Ďalším stlačením tlačidla „+“ pri teplote 8 °C nastavíte hodnotu 2 °C pre chladiaci priestor.

Rozsah nastavenia pre chladiaci priestor je 2-8 °C;

Nové nastavenia sa prejaví po uzamknutí zariadenia.

### **Konfigurácia flexibilnej komory**

Stlačením tlačidla „TEMP SELECT“ vyberte flexibilnú zónu a potom pomocou tlačidiel „+“ a „-“ nastavte teplotu vo flexibilnej zóne.

Po každom stlačení tlačidla „+“ sa vyberie možnosť vyššie. Po každom stlačení tlačidla „-“ sa vyberie nižšia možnosť. Poradie možností nastavenia je nasledovné:

VEG. - FRUITS —> ZERO FRESH —>FISH -MEAT—>VEG.-FRUITS.

Nastavenie sa vykoná, keď je panel uzamknutý.

### **Nastavenie teploty v mraziacom priestore**

Stlačením tlačidla „TEMP SELECT“ vyberte mraziaci priestor a potom pomocou tlačidiel „+“ a „-“ nastavte teplotu mraziaceho priestoru.

Po každom stlačení tlačidla „-“ teplota klesne o 1 °C.

Keď teplota klesne na -24 °C, opakovaným stlačením tlačidla „+“ sa mraziaci priestor nastaví na -16 °C.

Po každom stlačení tlačidla „+“ sa teplota zvýši o 1 °C.

Ďalším stlačením tlačidla „+“, keď je hodnota teploty -16 °C, sa priestor chladničky nastaví na -24 °C.

Rozsah nastavenia pre mraziaci priestor je od -16 °C do -24 °C.

Nastavenie sa prejaví, keď je obrazovka uzamknutá.

### **Nastavenie režimu**

#### **Nastavenie režimu rýchleho chladenia**

Keď je režim rýchleho chladenia vypnutý, podržte stlačené tlačidlo „-“ na 3 sekundy, rozsvieti sa indikátor \* a na displeji chladničky sa zobrazí 2 °C.

Režim rýchleho chladenia je zapnutý.

V režime rýchleho chladenia podržaním tlačidla „-“ na 3 sekundy alebo stlačením tlačidla „+“, „-“ vypnete indikáciu \* obnovíte predtým nastavenú teplotu na displeji chladničky a vypnete režim rýchleho chladenia.

Nastavenie dovolenkového režimu deaktivuje režim rýchleho chladenia.

Režim rýchleho chladenia sa automaticky vypne po 6 hodinách.

## Nastavenie režimu rýchleho zmrazenia

Keď je režim rýchleho mrazenia vypnutý, podržte tlačidlo „+“ na 3 sekundy.



❄ Rozsvieti sa a na displeji mraziaceho priestoru sa zobrazí -24 °C. Režim rýchleho zmrazovania je zapnutý. V režime rýchleho mrazenia podržaním tlačidla „+“ na 3 sekundy alebo stlačením tlačidiel „+“ a „-“ vypnete indikáciu ❄ , obnovíte predtým nastavenú teplotu na displeji mrazničky a vypnete režim rýchleho mrazenia.

Nastavenie režimu vypnutia deaktivuje režim rýchleho chladenia.

Režim rýchleho mrazenia sa po 24 hodinách automaticky vypne.

Stlačením tlačidla režimu prepínate medzi dovolenkovým a inteligentným režimom podľa nasledujúceho postupu.

Keď režim nie je vypnutý, režimy sa prepínajú v poradí: dovolenkový /inteligentný /žiadny/dovolenkový ...

Po stlačení tlačidla režimu sa zapne dovolenkový režim a rozsvieti sa indikátor  , displej chladničky sa vypne a na displeji mrazničky sa zobrazí -18 °C. Dovoľenkový režim je zapnutý. Stlačením tlačidla režimu aktivujete inteligentný režim. Rozsvieti sa indikátor  . Na displeji chladničky sa zobrazí 5 °C a na displeji mrazničky -18 °C. To znamená, že je zapnutý inteligentný režim.

Podržaním tlačidla MODE na 5 sekúnd môžete zapnúť alebo vypnúť režim POWER OFF:

V sfére chladenia a mrazenia sa zobrazí „-“, ikona flexibilnej komory je vypnutá, ikony pre každú teplotnú zónu sú vypnuté, ikony funkcií ako DOVOLENKA a SMART sú vypnuté a ikona POWER OFF je zapnutá. V režime odomknutia zaznie chybové pípnutie, keď stlačíte tlačidlo MODE a ikona POWER OFF a svetelná lišta blikajú. V režime uzamknutia zaznie chybový tón a po stlačení tlačidla odomknutia bliká svetelná lišta. V režime POWER OFF sa chladnička, mraznička a flexibilné priehradky vypnú, napájanie sa odpojí a displej sa vypne po 30 sekundách nečinnosti. Odporúčané nastavenie: 4 °C v chladničke a -18 °C v mrazničke.

## **Varovanie otvorených dverí a alarm**

Keď otvoríte dvere chladničky, prehrá sa melódia otvorených dverí. Ak sa dvierka spotrebiča nezatvoria do dvoch minút, zvonček bude zvonieť, kým sa dvierka nezatvoria. Zvukový signál zastavíte stlačením ktoréhokoľvek z ďalších tlačidiel.

## **Informácie o chybe**

Na displeji sa zobrazujú nasledujúce upozornenia, ktoré označujú chyby chladničky. Výskyt chyby nemusí vždy znamenať stratu funkcie chladenia, vždy sa však obráťte na servisné stredisko, aby ste zaistili správnu funkciu spotrebiča.

Kód chyby	Popis chyby
E1	Porucha snímača teploty chladiacej komory
E2	Porucha snímača teploty mraziaceho priestoru
E3	Porucha snímača teploty flexibilnej komory
E5	Chyba obvodu detekcie snímača odmrazovania
E6	Chyba komunikácie
E7	Chyba snímača okolitej teploty

## 4. Údržba a starostlivosť o zariadenie

### 4.1 Všeobecné čistenie

- Pravidelne kontrolujte tesnenia dvierok, aby ste sa uistili, že nie sú znečistené. Očistite tesnenie dvierok mäkkou handričkou navlhčenou v mydlovej vode alebo zriedenom saponáte.
- Vnútro chladničky by ste mali pravidelne čistiť, aby ste predišli nepríjemným zápachom.
- Pred čistením vypnite napájanie, vyberte všetky potraviny a nápoje, vyberte police, zásuvky atď.
- Na čistenie vnútra chladničky použite mäkkú handričku alebo špongiu a roztok dvoch polievkových lyžíc sódy bikarbóny rozpustených v litri teplej vody. Čistite vodou. Po vyčistení, pred zapnutím napájania, otvorte dvierka a nechajte spotrebič vysušiť.
- V prípade ťažko čistiteľných priestorov v chladničke (ako sú úzke priestory, štrbiny alebo rohy) sa odporúča pravidelne ich utierať mäkkou handričkou, mäkkou kefou a v prípade potreby pomocným nástrojom (napríklad tenká tyčinka). Predídete tak hromadeniu škodlivín a baktérií v týchto priestoroch.
- Nepoužívajte mydlo, čistiace prostriedky, čistiace prášky, spreje atď., pretože môžu kontaminovať potraviny alebo zanechať silný zápach vo vnútri chladničky. Balkóniky na dverách, police a zásuvky by sa mali čistiť mäkkou handričkou navlhčenou v mydlovej vode alebo zriedenom saponáte. Osušte ich mäkkou handričkou alebo nechajte uschnúť.
- Nepoužívajte tvrdé kefy, oceľovú vlnu, drôtené kefy, abrazívne prostriedky (ako je zubná pasta), organické rozpúšťadlá (ako je alkohol, acetón, banánový olej atď.), vriacu vodu, kyslé alebo zásadité prostriedky, pretože môžu poškodiť vnútorný alebo vonkajší povrch chladničky. Vriaca voda a organické rozpúšťadlá ako benzén môžu deformovať plastové diely.
- Počas čistenia neoplachujte zariadenie priamo vodou alebo inými tekutinami, aby ste predišli skratu alebo poškodeniu izolácie v dôsledku vlhkosti.



Počas čistenia a odmrázovania by mala byť chladnička vypnutá.

## 4.2 Čistenie sklenených políc

- Vyberte zásuvku na sklenenej polici, zdvihnite prednú časť sklenenej police (asi 60°) a vyberte policu.
- Po vybratí policu vyčistite.
- Nainštalujte policu v opačnom poradí.

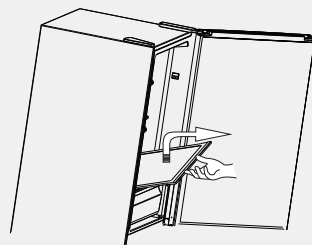

## 4.3 Rozmrazovanie

- Chladnička funguje na princípe nepriameho chladenia, preto disponuje funkciou automatického odmrazovania. Nahromadenie ľadu v dôsledku zmien podmienok prostredia alebo teploty je možné odstrániť manuálne odpojením jednotky alebo utretím suchou utierkou.

## 4.4 Keď zariadenie nefunguje

- Výpadok prúdu: v prípade výpadku prúdu sa aj v lete udrží teplota potravín uložených v spotrebiči niekoľko hodín. Počas výpadku prúdu obmedzte počet otvorení dverí chladničky a nekladajte do nich ďalšie neschladené potraviny.
- Dlhá prestávka v používaní zariadenia: odpojte zariadenie od napájania a potom ho vyčistite. Nechajte dvierka otvorené, aby ste zabránili tvorbe nepríjemných pachov.



Po spustení by malo zariadenie bežať bez prerušenia. Prevádzka zariadenia by nemala byť narušovaná, pretože to môže skrátiť životnosť zariadenia.



## 5. Riešenie problémov

- Nasledujúce problémy môže vyriešiť používateľ  
Ak ich neviete vyriešiť, kontaktujte náš zákaznícky servis.

Jav	Pravdepodobná príčina/inšpekcia
Operácia bola neúspešná	Skontrolujte, či je zariadenie pripojené k zdroju napájania a či je zástrčka správne pripojená. Skontrolujte, či je napätie dostatočne vysoké. Skontrolujte, či je napájací zdroj funkčný alebo či nie je vypnutý napájací obvod.
Zlý zápach	Potraviny, ktoré vydávajú intenzívny zápach, by mali byť dôkladne zabalené. Skontrolujte, či jedlo nie je pokazené. Vyčistite vnútro chladničky.
Predĺžená prevádzka kompresora	V lete s vysokými teplotami je normálne, že chladnička beží dlhší čas. Neodporúča sa skladovať veľké množstvo potravín. Jedlo by sa malo pred vložením do chladničky nechať vychladnúť. Dvere sa otvárajú príliš často.
Porucha osvetlenia	Skontrolujte, či je zariadenie pripojené k zdroju napájania a či je svetelný zdroj funkčný. Svetelný zdroj nechajte vymeniť u odborníka.
Nepodarilo sa zavrieť dvere	Dvere sú zablokované vloženým jedlom. Do naklonenej chladničky bolo vložené príliš veľa potravín.
Hlasný zvuk	Skontrolujte, či je podlaha rovná a či chladnička pevne stojí. Skontrolujte, či je príslušenstvo na svojom mieste.
Dvere nie sú tesne zatvorené	Odstráňte všetky nečistoty z tesnenia dverí. Zahrejte a potom ochladte tesnenie, aby sa obnovil jeho tvar. (Môžete použiť aj elektrický sušič alebo horúci uterák).
Voda vyteká zo zásobníka	V mraziacom priestore je príliš veľa potravín alebo potraviny obsahujú príliš veľa vody, čo vedie k intenzívnemu rozmrazovaniu.  Dvere nie sú správne zatvorené, čo spôsobuje tvorbu námrazy, keď teplý vzduch vstupuje do miestnosti. Topenie námrazy má za následok tvorbu nadmerného množstva vody.
Horúca konštrukcia	Tepló sa odvádza cez zabudovaný kondenzátor do krytu, čo je normálne. Keď sa kryt zahreje v dôsledku vysokej okolitej teploty alebo príliš veľkého množstva vložených potravín, kompresor sa vypne.  Zabezpečte vetranie, aby bolo možné odvádzať prebytočné teplo.

---

Jav	Pravdepodobná príčina/inšpekcia
Kondenzácia vody na povrchu	Pri vysokej vlhkosti je normálne, že voda kondenzuje na vonkajšom povrchu a tesnení dverí. Skondenzovanú vodu je možné utrieť čistou handričkou.
Nezvyčajné zvuky	Hučanie: bežiaci kompresor môže vydávať hluk, najmä počas spúšťania a vypínania; to je normálne. Praskajúce zvuky: Chladiaca kvapalina cirkulujúca cez jednotku môže vydávať praskajúci zvuk. Je to normálny jav.

## 6. Likvidácia zariadenia



Správna likvidácia produktu:

V EÚ tento symbol znamená, že výrobok sa nesmie likvidovať s domovým odpadom. Aby ste predišli negatívnym vplyvom nekontrolovanej likvidácie odpadu na ľudské zdravie a životné prostredie, zabezpečte zodpovednú recykláciu zariadenia, ktorá podporuje opätovné využitie surovín. Ak chcete použité zariadenie vrátiť, kontaktujte samostatné zberné miesta elektroodpadu alebo miesto, kde ste zariadenie kúpili. Špecializované zberné miesta odpadu zabezpečujú bezpečnú recykláciu použitých zariadení.

### TEPLOTA OKOLIA

Zariadenie je skonštruované tak, aby fungovalo pri teplote okolia špecifikovanej označením triedy na znakovom štítku.

Klimatická trieda	Teplota okolia (od ... do ...)
SN	+ 10 °C až + 32 °C
N	+ 16 °C až + 32 °C
ST	+ 16 °C až + 38 °C
T	+ 16 °C až + 43 °C

Požiadavky týkajúce sa nových európskych noriem:

Náhradné diely uvedené v tabuľke nižšie je možné objednať prostredníctvom určeného doručovacieho kanála:

Objednaný diel	Poskytuje	Vyžaduje sa minimálny čas dostupnosti
termostatu	Profesionálny servis	Minimálne 7 rokov od uvedenia posledného modelu na trh
teplotné senzory	Profesionálny servis	
tlačené dosky	Profesionálny servis	
svetelné zdroje	Profesionálny servis	
kľučky dverí	Profesionálne servisy a koncoví používatelia	
pánty dverí	Profesionálne servisy a koncoví používatelia	
podnosy	Profesionálne servisy a koncoví používatelia	
koše	Profesionálne servisy a koncoví používatelia	
tesnenia dverí	Profesionálne servisy a koncoví používatelia	Minimálne 10 rokov od uvedenia posledného modelu na trh

Hefei Hualing Co., Ltd.

38 Dongfang Avenue, Shashi District, Jingzhou City, provincia Hubei

VYROBENÉ V ČÍNE