



Piekarnik do zabudowy

Instrukcja użytkowania

Vestavná trouba

Návod k použití



BBIM13400XPSWE



PL / CZ

385.4408.77/R.AA/12.10.2021/6-5

7757787641

Drogi kliencie,

przed użyciem produktu zapoznaj się z instrukcją obsługi.

Beko Dziękujemy za wybór urządzenia. Chcemy, aby produkt, wyprodukowany w wysokiej jakości i technologii, oferował najlepszą wydajność. Aby to zrobić, należy uważnie przeczytać niniejszą instrukcję i inną dokumentację dostarczoną z urządzeniem przed użyciem i zachować ją. Przekazując wyrób innemu użytkownikowi, należy dołączyć również niniejszą instrukcję. Należy postępować zgodnie z instrukcją, biorąc pod uwagę wszystkie informacje i ostrzeżenia w niej zawarte.

Należy przestrzegać wszystkich informacji i ostrzeżeń zawartych w instrukcji obsługi. W ten sposób będziesz chronić siebie i swój produkt przed zagrożeniami, które mogą wystąpić.

Zachowaj instrukcję obsługi. Przekazując wyrób innemu użytkownikowi, należy dołączyć również niniejszą instrukcję.

W niniejszej instrukcji obsługi stosowane są następujące symbole:



Zagrożenie, które może doprowadzić do śmierci lub obrażeń.

UWAGA Zagrożenie, które może doprowadzić do szkody materialną produktu lub jego środowiska.



Zagrożenie, które może doprowadzić do oparzenia na skutek kontaktu z gorącymi powierzchniami.



Ważne informacje lub przydatne wskazówki na temat użytkowania.



Przeczytaj instrukcję obsługi.

Niniejsze urządzenie jest zgodne z następującymi

Dyrektywami Unii Europejskiej:

- 2014/30/WE LVD (Niskie Napięcia)

- 2014/35/WE EMC (Kompatybilność Elektromagnetyczna)

Importer: Beko S.A.

ul. Puławska 366, 02-819 Warszawa



1 Instrukcje bezpieczeństwa 4

Użytkowanie	4
Bezpieczeństwo dzieci, osób wymagających szczególnego traktowania i zwierząt domowych	5
Bezpieczeństwo elektryczne	6
Zabezpieczenie podczas transportu.....	7
Bezpieczeństwo montażu	8
Bezpieczeństwo użytkowania.....	8
Ostrzeżenia dotyczące temperatury	9
Użycie akcesoriów.....	9
Bezpieczeństwo pieczenia	9
Bezpieczeństwo konserwacji i czyszczenia10	
Samoczyszczenie się w wysokiej temperaturze (piroliza)	11

2 Instrukcje dotyczące środowiska 12

Przepisy dotyczące odpadów.....	12
Zgodność z dyrektywą WEEE i usuwanie odpadów	12
Pozbywanie się materiałów opakowaniowych	12
Zalecenia dotyczące oszczędzania energii12	

3 Produkt 13

Wprowadzenie produktu.....	13
Wprowadzenie i użycie panelu sterowania14	
Panel sterowania piekarnika	14
Funkcje obsługi piekarnika	15
Akcesoria	18
Zastosowanie akcesoriów	19
Specyfikacje techniczne.....	21

4 Pierwsze użycie 22

Pierwsze ustawienie godziny	22
Pierwsze czyszczenie.....	22

5 Jak obsługiwać piekarnik 24

Ogólne informacje na temat użytkowania piekarnika	24
Panel sterowania piekarnika	24
Ustawienia	30

6 Ogólne informacje dotyczące pieczenia. 36

Ostrzeżenia ogólne dotyczące pieczenia .	36
Ciasta i wypieki.....	36
Mięso, ryby i drób.....	39
Grill.....	40
Test żywności	41

7 Czyszczenie i konserwacja43

Ogólne informacje dotyczące czyszczenia43	
Czyszczenie akcesoriów	44
Czyszczenie panelu sterowania	44
Czyszczenie wnętrza piekarnika (strefa pieczenia)	45
Samoczyszczenie pirolityczne.....	45
Czyszczenie drzwiczek piekarnika.....	48
Zdejmowanie wewnętrznej szyby drzwiczek piekarnika	49
Czyszczenie oświetlenia piekarnika	50

8 Rozwiązywanie problemów52

1 Instrukcje bezpieczeństwa

- Rozdział ten omawia instrukcje bezpieczeństwa, które pomogą zapobiec ryzyku uszkodzenia ciała lub mienia.
- Jeśli produkt zostanie przekazany innej osobie lub używany z drugiej ręki, instrukcja obsługi, oznakowanie, inne ważne dokumenty i akcesoria powinny zostać dostarczone wraz z produktem.
- Nasza firma nie ponosi odpowiedzialności za jakiegokolwiek szkody, które mogą wystąpić w wyniku nieprzestrzegania niniejszej instrukcji.
- Nieprzestrzeganie niniejszej instrukcji spowoduje utratę gwarancji.
- ⚠ Prace instalacyjne i naprawcze należy zawsze zlecać producentowi, autoryzowanemu serwisowi lub osobie wskazanej przez importera.
- ⚠ Używaj tylko oryginalnych części zamiennych i akcesoriów.
- ⚠ Nie należy naprawić lub wymienić żadnych części

urządzenia, chyba że określono to jasno w instrukcji obsługi.

- ⚠ Nie wolno modyfikować urządzenia.

⚠ Użytkowanie

- Ten produkt jest przeznaczony do użytku domowego. Nie jest przeznaczony do użytku komercyjnego.
- Nie wolno używać produktu w ogrodach, na balkonach lub w innych miejscach na zewnątrz. Urządzenie jest przeznaczone do użytku w kuchniach domowych i dla personelu w sklepach, biurach i innych miejscach pracy.
- **OSTRZEŻENIE:** Produkt powinien być używany wyłącznie do gotowania. Nie należy go używać do innych celów, takich jak ogrzewanie pomieszczenia.
- Piekarnik może być używany do rozmrażania, pieczenia, smażenia i grillowania potraw.
- Produktu nie należy używać do ogrzewania, podgrzewania talerzy,

wieszania ręczników lub odzieży na uchwycie do suszenia.

Bezpieczeństwo dzieci, osób wymagających szczególnego traktowania i zwierząt domowych

- Niniejszy sprzęt może być użytkowany przez dzieci w wieku co najmniej 8 lat i przez osoby o obniżonych możliwościach fizycznych, umysłowych i osoby o braku doświadczenia i znajomości sprzętu, jeżeli zapewniony zostanie nadzór lub instruktaż odnośnie użytkowania sprzętu w bezpieczny sposób, tak aby związane z tym zagrożenia były zrozumiałe.
- Dzieciom nie wolno używać urządzenia do zabawy. Czyszczenia i konserwacji nie mogą wykonywać dzieci bez nadzoru.
- Niniejszy sprzęt może być użytkowany przez osoby o obniżonych możliwościach fizycznych, zmysłowych i umysłowych (w tym dzieci), jeżeli zapewniony zostanie nadzór lub instruktaż odnośnie użytkowania sprzętu w bezpieczny sposób.
- Dzieci nie należy pozostawiać bez opieki, aby mieć pewność, że nie będą się one bawić urządzeniem.
- Produkty elektryczne są niebezpieczne dla dzieci i zwierząt domowych. Dzieci i zwierzęta nie mogą bawić się, wspinać się na urządzenie ani wchodzić do niego.
- Nie wolno kłaść na urządzeniu przedmiotów, do których mogą dosięgnąć dzieci.
- **OSTRZEŻENIE:** Podczas użytkowania powierzchnie produktu są gorące. Trzymaj dzieci z dala od urządzenia.
- Trzymaj materiał użyty do opakowania z dala od dzieci. Ryzyko obrażeń i uduszenia.
- Gdy drzwi są otwarte, nie kładź na nich żadnych ciężkich przedmiotów ani nie pozwalaj dzieciom na nie siadać. Piekarnik może się przewrócić lub może dojść do uszkodzenia zawiasów drzwi.
- (Jeśli twój produkt ma wtyczkę) Ze względu na bezpieczeństwo dzieci należy wyjąć wtyczkę z gniazdka i uniemożliwić działanie produktu przed utylizacją.

Bezpieczeństwo elektryczne

- Urządzenie podłączyć do uziemionego gniazdka chronionego bezpiecznikiem odpowiadającym prądowi wskazanemu na tabliczce znamionowej. Instalację uziemienia należy zlecić wykwalifikowanemu elektrykowi. Nie używać produktu bez uziemienia zgodnie z lokalnymi/krajowymi przepisami.
- Wtyczka lub połączenie elektryczne produktu powinny znajdować się w łatwo dostępnym miejscu (z dala od płomienia). Jeśli nie jest to możliwe, powinien istnieć mechanizm (bezpiecznik, wyłącznik, przełącznik itp.) w instalacji elektrycznej, do której produkt jest podłączony, zgodnie z przepisami elektrycznymi i oddzielając wszystkie bieguny od sieci.
- Produktu nie wolno podłączać do gniazdka podczas montażu, naprawy i transportu.
- Urządzenie podłączyć produkt do gniazdka, które spełnia wartości napięcia i częstotliwości podane na tabliczce znamionowej.
- (Jeśli Twój produkt nie ma przewodu zasilającego) Należy używać wyłącznie kabla połączeniowego określonego w rozdziale „Specyfikacje techniczne”.
- Nie należy blokować przewodu zasilającego pod i za produktem. Nie umieszczaj ciężkich przedmiotów na przewodzie zasilania. Przewód zasilający nie powinien być zgięty, zgnieciony ani stykać się z żadnym źródłem ciepła.
- Podczas pracy piekarnika jego tylna powierzchnia również się nagrzewa. Przewody zasilające nie mogą dotykać tylnej powierzchni, gdyż mogą zostać uszkodzone.
- Nie blokować kabli elektrycznych do drzwiczek piekarnika i nie przesuwać po gorących powierzchniach. Może to spowodować zwarcie piekarnika i zapalenie się w wyniku stopienia kabla.

- Używać tylko oryginalnego kabla. Nie wolno używać przeciętych lub uszkodzonych kabli lub przedłużaczy.
 - Jeśli przewód zasilający jest uszkodzony, musi zostać wymieniony przez producenta, autoryzowany serwis lub osobę wskazaną przez firmę importującą, aby zapobiec możliwym zagrożeniom.
 - **OSTRZEŻENIE:** Przed wymianą żarówki piekarnika należy odłączyć produkt od zasilania, aby uniknąć ryzyka porażenia prądem. Odłączyć produkt lub wyłączyć bezpiecznik.
- (Jeśli twój produkt ma wtyczkę)
- Nie należy podłączać urządzenia do gniazdka, które jest luźne, wyszło, jest zepsute, brudne, oleiste, istnieje ryzyko kontaktu z wodą (na przykład woda, która może ściekać z blatu).
 - Nie wolno dotykać wtyczki mokrymi rękami! Nie wolno trzymać za przewód podczas odłączania.
 - Należy upewnić się, że wtyczka produktu jest prawidłowo podłączona do

gniazdka, aby uniknąć wyładowania łukowego.

Zabezpieczenie podczas transportu

- Przed transportem odłącz urządzenie od sieci.
- Produkt jest ciężki, dlatego powinny go przenosić co najmniej dwie osoby.
- Nie należy trzymać urządzenia za drzwi i/lub uchwyt podczas transportu lub przenoszenia.
- Nie wolno kłaść na urządzeniu innych przedmiotów i nie przenosić w pozycji pionowej.
- Aby przetransportować urządzenie należy owinąć je folią bąbelkową lub grubym kartonem i mocno okleić. Produkt należy szczelnie zabezpieczyć za pomocą taśmy, aby wyjmowane lub ruchome części produktu i sam produkt zabezpieczyć przed uszkodzeniem.
- Sprawdź ogólny wygląd produktu pod kątem uszkodzeń, które mogły wystąpić podczas transportu.

Bezpieczeństwo montażu

- Przed zamontowaniem urządzenia należy sprawdzić czy nie posiada uszkodzeń. Jeśli produkt jest uszkodzony nie wolno go zamontować.
- Nie montować urządzenia w pobliżu źródeł ciepła (grzejniki, piece itp.).
- Wszystkie kanały wentylacyjne muszą pozostać otwarte.
- Aby zapobiec przegrzaniu, urządzenia nie należy montować za dekoracyjnymi drzwiami.

Bezpieczeństwo użytkowania

- Po każdym użyciu należy upewnić się, że urządzenie jest wyłączone.
- Jeśli produkt nie jest używany przez dłuższy czas należy odłączyć go od zasilania lub wyłączyć bezpiecznik.
- Nie wolno używać wadliwego lub uszkodzonego urządzenia. Jeśli urządzenie jest uszkodzone należy odłączyć je od zasilania elektrycznego/gazu i skontaktować się z autoryzowanym serwisem.
- Nie należy używać produktu ze zdjętą lub stłuczoną szybą przednich drzwi.
- Nie wolno wchodzić na produkt, aby dosięgnąć do innego przedmiotu lub z jakiegokolwiek innego powodu.
- Nie wolno korzystać z urządzenia, gdy jest się pod wpływem narkotyków lub alkoholu.
- Przedmioty łatwopalne przechowywane w strefie pieczenia mogą się zapalić. Nigdy wolno przechowywać przedmiotów łatwopalnych w strefie pieczenia.
- Uchwyt piekarnika nie może służyć jako suszarka do rękawiczek. Podczas używania urządzenia nie należy wieszać na nim rękawiczek, rękawiczek ani podobnych tkanin.
- Zawiasy drzwiczek poruszają się i dociskają podczas otwierania i zamykania. Podczas otwierania/zamykania drzwiczek nie wolno trzymać za zawiasy.

Ostrzeżenia dotyczące temperatury

- **OSTRZEŻENIE:** Podczas pracy urządzenia odsłonięte części będą gorące. Nie dotykać urządzenia i elementów grzejnych. Dzieci poniżej 8 roku życia nie powinny zbliżać się do urządzenia bez nadzoru osoby dorosłej.
- Nie wolno umieszczać łatwopalnych/wybuchowych materiałów w pobliżu urządzenia, ponieważ jego krawędzie będą gorące podczas pracy.
- Ponieważ para może się wydostawać podczas pieczenia, należy uważać podczas otwierania drzwiczek piekarnika. Para może poparzyć dłoń, twarz i / lub oczy.
- Urządzenie może się nagrzać podczas pieczenia. Nie dotykać gorących przegród, wewnętrznych części piekarnika, elementów grzejnych itp.
- Podczas wkładania/wyjmowania potraw do gorącego piekarnika należy używać

żaroodpornych rękawic kuchennych.

Użycie akcesoriów

- Ważne jest, aby ruszt do grilla i taca były prawidłowo umieszczone na drucianych półkach. Aby uzyskać szczegółowe informacje, patrz rozdział „Użycie akcesoriów”.
- Akcesoria mogą uszkodzić szybę drzwi podczas zamykania. Należy przesunąć akcesoria na koniec obszaru pieczenia.

Bezpieczeństwo pieczenia

- Zachowaj ostrożność podczas dodawania alkoholu do potraw. Alkohol odparowuje w wysokich temperaturach i może zapalić się pod wpływem gorących powierzchni, powodując pożar.
- Odpady żywności, olej itp. w strefie pieczenia mogą się zapalić. Przed pieczeniem usunąć zanieczyszczenia.
- Zagrożenie zatruciem pokarmowym: Nie przechowywać żywności w piekarniku dłużej niż godzinę

- przed i po pieczeniu. W przeciwnym razie może powodować to zatrucie pokarmowe lub choroby.
- Nie podgrzewać zamkniętych puszek i szklanych słoików. Zwiększone ciśnienie może spowodować pęknięcie słoika.
 - Umieść tłuszczoodporny papier w naczyniu do pieczenia lub na innym przedmiocie przeznaczonym do piekarnika (taca, ruszt itp.), umieść potrawę i włóż do rozgrzanego piekarnika. Usuń wystający z foremki papier, aby uniknąć ryzyka dotknięcia elementów grzejnych piekarnika. Nigdy nie używaj papieru tłuszczoodpornego w temperaturze piekarnika wyższej niż maksymalna temperatura podana na opakowaniu papieru. Nie wolno kłaść papieru tłuszczoodpornego na podstawie piekarnika.
 - Nie umieszczać blach do pieczenia, talerzy ani folii aluminiowej bezpośrednio na dnie piekarnika. Zgromadzone ciepło może

uszkodzić podstawę piekarnika.

- Zamknij drzwiczki piekarnika podczas grillowania. Gorące powierzchnie mogą powodować oparzenia!
- Żywność nieodpowiednia do grillowania niesie ze sobą ryzyko pożaru. Grilluj tylko potrawy odpowiednie do intensywnego ognia grillowego. Nie należy również umieszczać jedzenia za blisko tyłu grilla. To najgorętszy obszar, a tłuste potrawy mogą się zapalić.



Bezpieczeństwo konserwacji i czyszczenia

- Przeczyszczeniem produktu należy poczekać, aż ostygnie. Gorące powierzchnie mogą powodować oparzenia!
- Nie wolno myć produktu, spryskując go lub polewając wodą! Ryzyko porażenia prądem!
- Nie czyścić produktu za pomocą odkurzaczy parowych, ponieważ może to spowodować porażenie prądem.
- Nie używaj ściernych środków czyszczących,

metalowych skrobaczek, druciaków lub środków wybielających do czyszczenia szyby przednich drzwi piekarnika/(jeśli są) szyby górnych drzwi piekarnika. Środki te mogą powodować porysowanie i rozbicie szklanych powierzchni.

- Zawsze utrzymuj panel sterowania w czystości i suchości. Wilgotna i brudna powierzchnia może powodować problemy z obsługą funkcji.



Samoczyszczenie się w wysokiej temperaturze (piroliza)

- Podczas samoczyszczenia powierzchnie bardziej się nagzewają niż podczas standardowego użytkowania. Chronić przed dziećmi.
- Gorące powierzchnie mogą powodować oparzenia! Nie dotykać urządzenia podczas samoczyszczenia i trzymać dzieci z dala. Należy

odczekać co najmniej 30 minut przed usunięciem pozostałości.

- Podczas samoczyszczenia dym wydostaje się z powodu spalania resztek jedzenia. Podczas procesu czyszczenia należy dobrze wietrzyć kuchnię.
- Przed rozpoczęciem czyszczenia wyczyść zewnętrzne powierzchnie piekarnika i resztki jedzenia wewnątrz piekarnika za pomocą ściereczki z mydłem. Wyjąć wszystkie akcesoria i przybory kuchenne z piekarnika. Jeśli Twój produkt jest wyposażony w pyrolityczne akcesoria (odporne na samoczyszczenie w wysokiej temperaturze), nie musisz wyjmować ich z piekarnika.
- Jeśli w Twoim piekarniku jest płyta kuchenna, nie używaj jej podczas samooczyszczania.

2 Instrukcje dotyczące środowiska

Przepisy dotyczące odpadów Zgodność z dyrektywą WEEE i usuwanie odpadów



Niniejszy wyrób jest zgodny z dyrektywą Parlamentu Europejskiego i Rady (2012/19/WE). Wyrób ten oznaczony jest symbolem klasyfikacji zużytych urządzeń elektrycznych i elektronicznych (WEEE).

Wyrób ten wykonano z części i materiałów wysokiej jakości, które mogą być odzyskane i użyte jako surowce wtórne. Po zakończeniu użytkowania nie należy pozbywać się go razem z innymi odpadkami domowymi. Należy przekazać go do punktu zbiórki urządzeń elektrycznych i elektronicznych na surowce wtórne. Aby dowiedzieć się, gdzie jest najbliższy taki punkt, prosimy skonsultować się z władzami lokalnymi. Odpowiednie postępowanie ze użytym sprzętem zapobiega potencjalnym konsekwencjom dla środowiska naturalnego i ludzkiego zdrowia.

Zgodność z dyrektywą RoHS:

Niniejszy wyrób jest zgodny z dyrektywą Parlamentu Europejskiego i Rady RoHS (Ograniczenie użycia substancji niebezpiecznych) (2011/65/WE). Nie zawiera szkodliwych i zakazanych materiałów, podanych w tej dyrektywie.

Pozbywanie się materiałów opakowaniowych

- Materiały opakowaniowe są niebezpieczne dla dzieci. Należy trzymać je w bezpiecznym miejscu, niedostępne dla dzieci. Opakowanie tego wyrobu wyprodukowano z surowców wtórnych. Należy odpowiednio się ich pozbywać i

sortować je zgodnie z instrukcjami gospodarki surowcami wtórnymi. Nie należy ich wyrzucać razem ze zwykłymi odpadkami domowymi.

Zalecenia dotyczące oszczędzania energii

Informacje na temat efektywności energetycznej zgodnie z EU 66/2014 można znaleźć na karcie produktu dołączonej do produktu. Poniższe wskazówki pomogą używać produktu w sposób ekologiczny i energooszczędny:

- Rozmroź zamrożone jedzenie przed gotowaniem.
- W piekarniku używaj ciemnych lub emaliowanych pojemników, które lepiej przenoszą ciepło.
- Wyłącz piekarnik na 5-10 minut przed końcem pieczenia, by wykorzystać skumulowane ciepło. W ten sposób zaoszczędzisz do 20% energii.
- Jeśli jest to określone w przepisie lub instrukcji użytkownika, zawsze nagrzewaj piekarnik. Nie otwieraj zbyt często drzwiczek piekarnika podczas pieczenia.
- Nie otwierać drzwiczek piekarnika podczas pieczenia w funkcji "Ogrzewanie wentylatorem tryb ECO". Jeśli drzwiczki nie zostaną otwarte, temperatura wewnętrzna jest optymalizowana w celu oszczędzania energii w funkcji roboczej "Ogrzewanie wentylatorem tryb ECO" a temperatura ta może różnić się od pokazanej na ekranie.
- Staraj się piec więcej niż jedno danie na raz w piekarniku. Możesz piec w tym samym czasie, umieszczając dwie formy do pieczenia na drucianej półce. Jeśli pieczesz jedno danie po drugim, oszczędzasz energię, ponieważ piekarnik nie straci ciepła.

3 Produkt

Wprowadzenie produktu

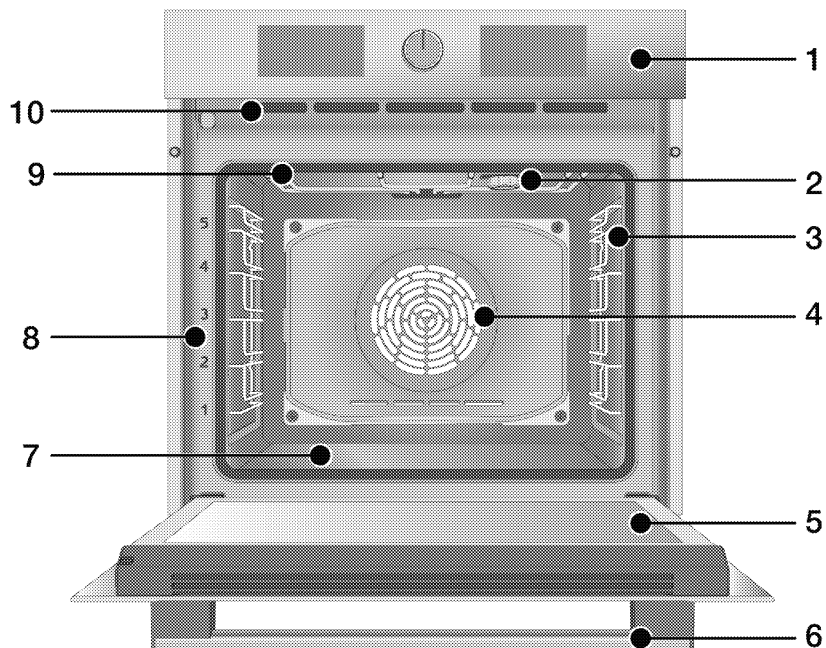

- 1 Panel sterowania
- 2 Oświetlenie*
- 3 Półka druciana**
- 4 Silnik wentylatora (za stalową płytą)
- 5 Drzwi
- 6 Uchwyt
- 7 Dolna grzałka (dolna płyta stalowa)
- 8 Umieszczenie półek
- 9 Górna grzałka
- 10 Otwory wentylacyjne

* W zależności od modelu Produkt może nie być wyposażony w oświetlenie lub typ i położenie żarówki mogą różnić się od przedstawionych na ilustracji.

** W zależności od modelu Produkt może nie zawierać drucianych półek. Druciane półki na rysunku są jedynie podglądowe.

Wprowadzenie i użycie panelu sterowania

W tej części można znaleźć przegląd i podstawowe zastosowania panelu sterowania produktu. Mogą występować różnice w rysunkach i

niektórych funkcjach w zależności od modelu.

Panel sterowania piekarnika

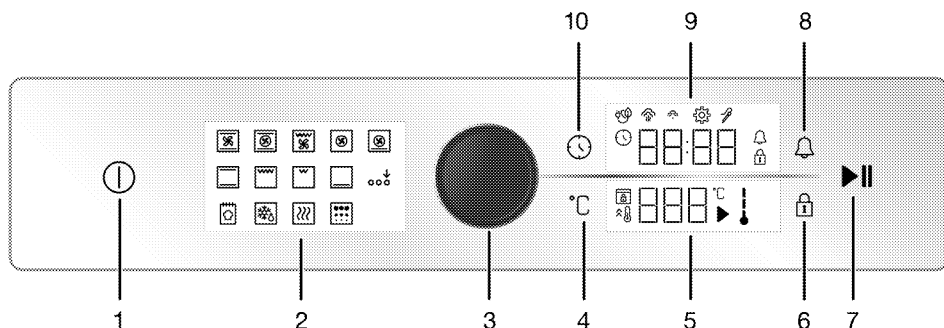

- 1 Klawisz włączania/wyłączania
- 2 Wyświetlanie funkcji
- 3 Pokrętko sterowania piekarnika
- 4 Przycisk regulacji temperatury
- 5 Wyświetlacz temperatury
- 6 Symbol blokady przycisków
- 7 Przycisk uruchamiania/zatrzymywania pieczenia
- 8 Przycisk alarmu
- 9 Wyświetlacz zegara/czasu
- 10 Przycisk czasu i ustawień

Jeśli urządzenie posiada gałki sterujące, mogą one być wpuszczone w panel, który wysuwa się po wciśnięciu (dostępny w niektórych modelach). Aby dokonać ustawień za pomocą tych pokręteł, najpierw wciśnij odpowiednie pokrętko i wyciągnij pokrętko. Po dokonaniu regulacji wciśnij go ponownie i wymień pokrętko.

Pokrętko sterowania piekarnika

Za pomocą pokrętki piekarnika można sterować ustawieniami na wyświetlaczu zegara/czasu i wyświetlaczu temperatury. Możesz poruszać się między tymi ustawieniami, obracając

pokrętko piekarnika w prawo/lewo, możesz aktywować i potwierdzić ustawienia, naciskając go.

Wskaźnik temperatury

Temperaturę można odczytać z symbolu temperatury znajdującego się na wyświetlaczu. Symbol temperatury na wyświetlaczu włącza się po uruchomieniu urządzenia, a wyłącza po osiągnięciu ustawionej temperatury.



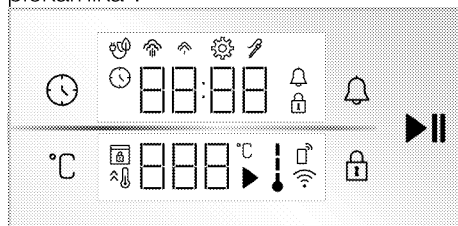

Wyświetlanie funkcji

Wyświetlacz programów zawiera programy obsługi piekarnika. Każdy program aktywuje się, dotykając go. Wszystkie programy na ekranie są schematyczne; mogą nie być dostępne w Twoim urządzeniu. Programy dostępne w produkcie zostały wyjaśnione w rozdziale „Programy piekarnika”.









Wyświetlacze

Przyciski:

-  : Przycisk czasu i ustawień
-  : Przycisk regulacji temperatury
-  : Symbol blokady przycisków
-  : Przycisk alarmu
-  : Przycisk uruchamiania/zatrzymywania pieczenia

Wyświetlacz zegara/czasu :







-  : Symbol czasu gotowania/godziny
-  : Symbol alarmu
-  : Symbol ustawień
-  : Symbol włączonej blokady
-  : Symbol gotowania wentylatora ekologicznego
-  : Symbol niskiego poziomu pary*

 : Symbol wysokiego poziomu pary*

 : Symbol sondy temperatury*

* Różni się w zależności od modelu produktu. Może nie być dostępny w Twoim produkcie.



Wyświetlacz temperatury:









-  : Symbol pieczenia
-  : Symbol temperatury
-  : Symbol temperatury wewnętrznej piekarnika
-  : Symbol szybkiego nagrzewania (booster)
-  : Symbol pilota
-  : Symbol sieci bezprzewodowej (Wi-Fi)
-  : Symbol blokady drzwi*





* Różni się w zależności od modelu produktu. Może nie być dostępny w Twoim produkcie.

Funkcje obsługi piekarnika

W tabeli pokazano funkcje, których można używać w piekarniku, a także najwyższą i najniższą temperaturę, którą można ustawić dla tych funkcji. Kolejność pokazanych trybów pracy może różnić się od rozmieszczenia w urządzeniu.

Symbol funkcji	Opis funkcji	Zakres temperatury (°C)	Opis i użycie
	Pieczenie z wentylatorem	-	Piekarnik nie nagrzewa się. Działa tylko wentylator (na tylnej ścianie). Zamrożone jedzenie w postaci granulek jest powoli rozmrażane w temperaturze pokojowej, upieczone jedzenie jest schładzane. Czas potrzebny do rozmrożenia całego kawałka mięsa jest dłuższy niż w przypadku żywności zawierającej ziarna.
	Górne i dolne ogrzewanie	40 - 280	Żywność jest podgrzewana jednocześnie od góry i od dołu. Nadaje się do ciast i potraw w foremkach do pieczenia lub ciast i wypieków. Pieczenie na pojedynczej tacy.

Symbol funkcji	Opis funkcji	Zakres temperatury (°C)	Opis i użycie
	Dolne ogrzewanie	40 - 220	Włączona jest tylko dolna grzałka. Nadaje się do potraw wymagających zrumienienia od spodu.
	Dolne/górne ogrzewanie wspomagane wentylatorem	40 - 280	Gojące powietrze w piekarniku z wentylatorem jest ogrzewane przez górne i dolne grzałki, a następnie rozprowadzane równomiernie i szybko po komorze. Pieczenie na pojedynczej tacy.
	Ogrzewanie wentylatorem	40 - 280	Gojące powietrze w piekarniku z wentylatorem jest ogrzewane przez termowentylator, a następnie rozprowadzane równomiernie i szybko po komorze. Nadaje się do pieczenia potraw na wielu półkach o różnych poziomach.
	Ogrzewanie wentylatorem tryb ECO	160 - 220	Aby oszczędzać energię, możesz użyć tej funkcji zamiast „Ogrzewanie wentylatorem” w zakresie 160–220 ° C. Ale czas pieczenia będzie nieco dłuższy. Korzystanie z tej funkcji zostało opisane w rozdziale „Obsługa sterownika piekarnika”.
	Funkcja pizzy	40 - 280	Dolna grzałka i ogrzewanie wentylatorem działają. Nadaje się do pizzy.
	Funkcja 3D	40 - 280	Górna i dolna grzałka oraz ogrzewanie wentylatorem działają. Wszystkie części produktu są upieczone równo i szybko. Pieczenie na pojedynczej tacy.
	Mały grill	40 - 280	Mały grill na suficie piekarnika działa. Nadaje się do grillowania mniejszych kawałków.
	Duży grill	40 - 280	Duży grill na suficie piekarnika działa. Nadaje się do grillowania większych kawałków.

Symbol funkcji	Opis funkcji	Zakres temperatury (°C)	Opis i użycie
	Wentylator wspomagany dużym grillem	40 - 280	Gorące powietrze w piekarniku z wentylatorem nagrzewane przez duży grill jest szybko rozprowadzane po komorze. Nadaje się do grillowania większych kawałków.
	Utrzymanie ciepła	40 - 100	Służy do utrzymywania żywności w temperaturze gotowej do podania przez dłuższy czas.
	Funkcja chleba	-	Służy do pieczenia chleba. Ustawionej temperatury i czasu nie można zmienić.
	Włączanie dodatkowych programów	-	Służy do aktywacji programów, które nie pojawiają się na wyświetlaczu programów przy pierwszym uruchomieniu.
	Piroliza	-	Służy do samoczyszczenia piekarnika w wysokiej temperaturze. Przeczytaj objaśnienia w rozdziale dotyczącym konserwacji i czyszczenia w tej funkcji.

Akcesoria

Produkt zawiera różne akcesoria. W tym rozdziale znajduje się opis akcesoriów i ich prawidłowego użytkowania. Dostarczone akcesoria różnią się w zależności od modelu. Nie wszystkie opisane akcesoria znajdują się w Twoim urządzeniu.

UWAGA : Tacki mogą ulec deformacji pod wpływem temperatury. Nie ma to żadnego wpływu na działanie. Deformacja znika, gdy taca ostygnie.

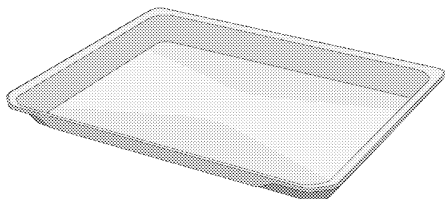

Standardowa taca

Służy do wypieków, mrożonek i smażenia dużych kawałków.

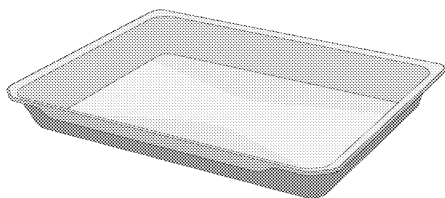

Głęboka taca

Służy do wypieków, smażenia dużych kawałków, soczystych potraw lub do zbierania wypływającego tłuszczu podczas grillowania.

Modele z drucianymi półkami:

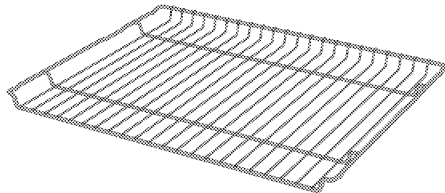

Modele bez drucianych półek:

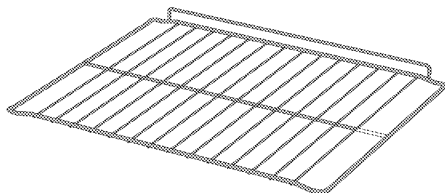

Ruszt do grilla

Służy do smażenia lub układania potraw, które mają być upieczone, smażone i duszone na wybranej półce.

Zastosowanie akcesoriów

Półki do pieczenia

Jest 5 poziomów umieszczenia półek w piekarniku. Kolejność półek można jest oznaczona numerami na przedniej obudowie piekarnika.

Modele z drucianymi półkami

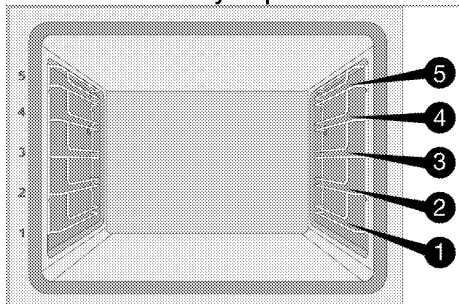

Modele bez drucianych półek

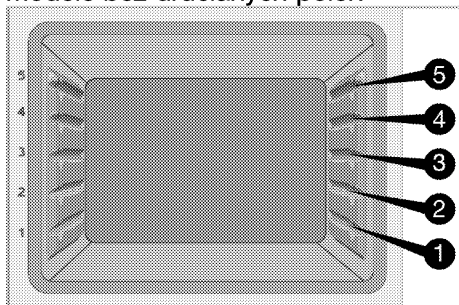

Umieszczenie rusztu do grilla na półkach do pieczenia

Modele z drucianymi półkami:

Bardzo ważne jest prawidłowe umieszczenie rusztu do grilla na bocznych półkach. Podczas umieszczania rusztu do grilla na wybranej półce otwarta, część otwarta musi znajdować się z przodu. Dla lepszego pieczenia ruszt należy zabezpieczyć ogranicznikiem na półce. Ogranicznik nie może dotykać tylnej ściany.

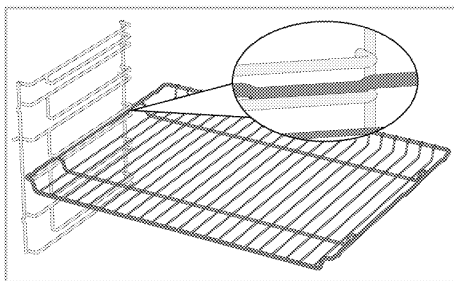

Modele bez drucianych półek:

Bardzo ważne jest prawidłowe umieszczenie rusztu do grilla na bocznych półkach. Ruszt do grilla jest umieszczany w jednym kierunku. Podczas umieszczania rusztu do grilla na wybranej półce otwarta, część otwarta musi znajdować się z przodu.

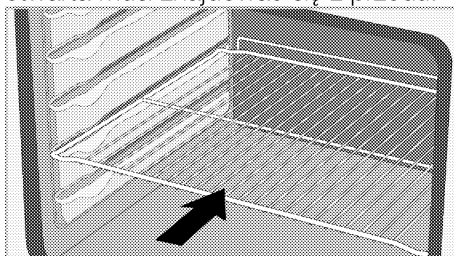

Umieszczenie tacki na półkach do pieczenia.

Modele z drucianymi półkami:

Bardzo ważne jest prawidłowe umieszczenie tacki na bocznych półkach. Podczas umieszczania tacki na wybranej półce rączka musi znajdować się z przodu.

Dla lepszego pieczenia tackę należy zabezpieczyć stoperem na półce. Ogranicznik nie może dotykać tylnej ściany.

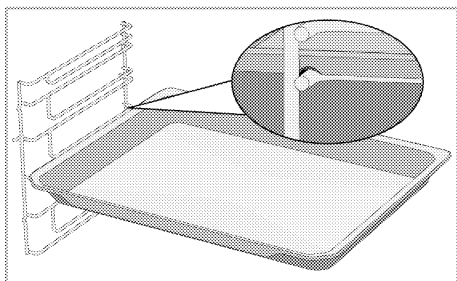

Modele bez drucianych półek:

Bardzo ważne jest prawidłowe umieszczenie tacki na bocznych półkach. Tacka jest umieszczana w jednym kierunku. Podczas umieszczania tacki na wybranej półce rączka musi znajdować się z przodu.

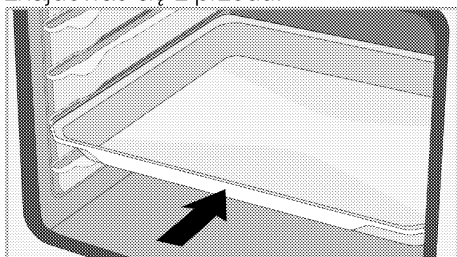

Funkcja blokady rusztu do grilla

Istnieje funkcja ogranicznika, która zapobiega wysunięciu się rusztu do grilla. Dzięki tej funkcji można łatwo i bezpiecznie wyjąć jedzenie. Podczas wyjmowania rusztu można go pociągnąć do przodu, aż dotknie ogranicznika. Należy ominąć ogranicznik, aby go całkowicie usunąć.

Modele z drucianymi półkami

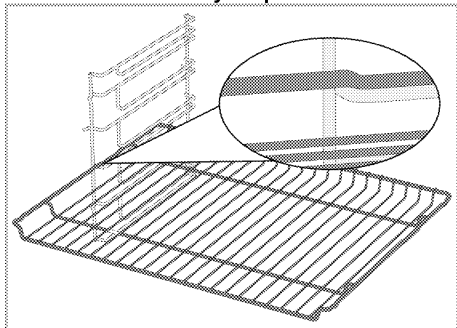

Modele bez drucianych półek

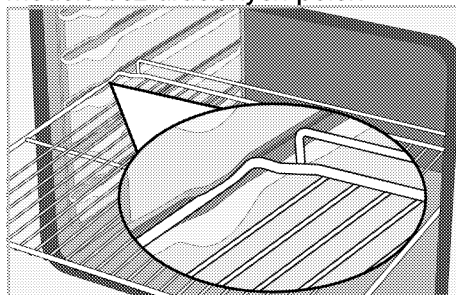

Funkcja blokady tacki rusztu do grilla - Modele z drucianymi półkami

Istnieje również funkcja ogranicznika, która zapobiega wysunięciu się tacki. Podczas wyjmowania tacy należy zwolnić ją z tylnej blokady i pociągnąć do siebie, aż dotknie ogranicznika. Należy ominąć ogranicznik, aby go całkowicie usunąć.

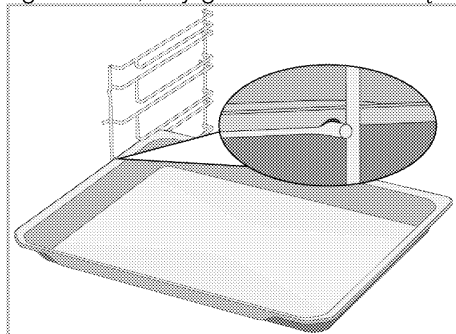

Ruszt i taca muszą zostać prawidłowo umieszczone na prowadnicach teleskopowych Modele z drucianymi półkami i prowadnicami teleskopowymi

Dzięki prowadnicom teleskopowym można łatwo zamontować ruszt do grilla i tacki. Podczas korzystania z tacek i rusztów na prowadnicach teleskopowych należy uważać, aby ograniczniki znajdujące się z przodu i z tyłu prowadnic opierały się o krawędzie grilla i tacek (patrz rysunek).

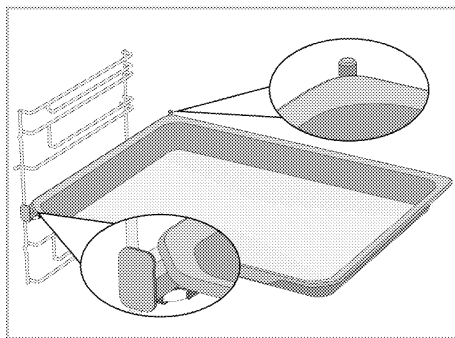
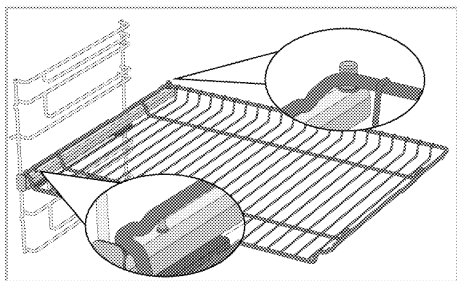

Specyfikacje techniczne

Ogólne specyfikacje

Wymiary zewnętrzne produktu (wysokość/szerokość/głębokość)	595 mm/594 mm/567 mm
Wymiary montażowe piekarnika (wysokość/szerokość/głębokość)	590 lub 600 mm/560 mm/min. 550 mm
Napięcie / Częstotliwość	220-240 V ;~ 50 Hz
Typ i przekrój kabla zastosowany/odpowiedni do urządzenia	min. H05W-FG 3 x 1,5 mm ²
Całkowite zużycie energii	3,4 kW
Rodzaj piekarnika	Wielofunkcyjny piekarnik

Podstawy: Informacje na temat etykiety energetycznej piekarników elektrycznych podano zgodnie z normą EN 60350-1/IEC 60350-1. Wartości te są określane przy standardowym obciążeniu za pomocą funkcji ogrzewania dolnego lub ogrzewania wspomaganego wentylatorem (jeśli występuje). Klasa efektywności energetycznej jest ustalana zgodnie z następującym priorytetem w zależności od tego, czy odpowiednie funkcje znajdują w produkcie, czy nie: 1-Ogrzewanie wentylatorem tryb ECO, 2-Ogrzewanie wentylatorem 3- Wentylator wspomagany małym grillem, 4-Górne i dolne ogrzewanie.

- i** W celu poprawy jakości produktu specyfikacje techniczne mogą ulec zmianie bez uprzedniego powiadomienia.
- i** Rysunki w niniejszej instrukcji są schematyczne i mogą nie pasować dokładnie do konkretnego produktu.
- i** Wartości podane na etykietach produktu lub w dołączonej do nich dokumentacji są uzyskiwane w warunkach laboratoryjnych zgodnie z odpowiednimi normami. W zależności od warunków operacyjnych i środowiskowych produktu wartości te mogą się różnić.

4 Pierwsze użycie

Przed rozpoczęciem korzystania z produktu zaleca się wykonanie następujących czynności.

Pierwsze ustawienie godziny

i Zawsze ustawiaj godzinę przed użyciem piekarnika. Jeśli tego nie ustawisz, w niektórych modelach piekarników nie będzie można gotować.

1. Przy piekarniku w stanie gotowości (gdy na wyświetlaczu jest aktualna godzina) aktywuj menu ustawień, dotykając przycisku  przez około 3 sekundy.

» Zostanie wyświetlone odliczanie 3-2-1. Po zakończeniu odliczania włącza się menu ustawień.

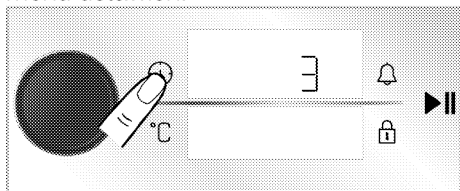

2. Naciśnij pokrętko piekarnika lub dotknij raz przycisku , aby aktywować pole godziny.

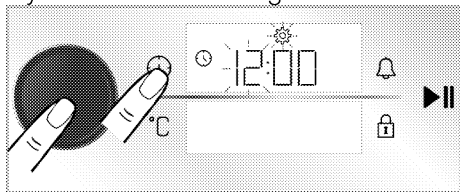

» Pole godziny i symbol  zamigają na wyświetlaczu czasu/zegara.

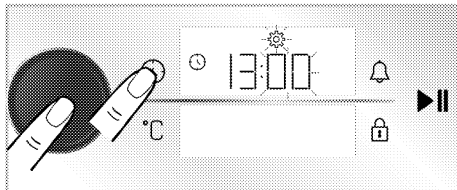

3. Ustaw godzinę, obracając pokrętko piekarnika w prawo/lewo i naciśnij pokrętko piekarnika lub dotknij raz przycisku , aby aktywować pole minut.

» Pole minut i symbol  zamigają na wyświetlaczu czasu/zegara.



4. Ustaw minuty, obracając pokrętko piekarnika w prawo/lewo. Potwierdź ustawienie czasu, naciskając pokrętko piekarnika lub dotykając przycisku . » Godzina jest ustawiona, a symbol  pojawi się na wyświetlaczu czasu/zegara zawsze włączony.

i Jeśli czas początkowy nie jest ustawiony, zegar będzie działał od czasu ustawionego w produkcji. Ustawienie godziny można zmienić zgodnie z opisem w rozdziale „Ustawienia”.

i Godzina resetuje się, gdy zbyt długo nie ma prądu. Wymaga ponownego ustawienia.

Pierwsze czyszczenie

1. Usuń wszystkie materiały opakowania.
2. Wyjmij wszystkie akcesoria z piekarnika.
3. Włącz urządzenie na 30 minut, a następnie wyłącz. W ten sposób pozostałości i warstwy, które mogły pozostać w piecu podczas produkcji, są spalane i czyszczone.
4. Podczas korzystania z urządzenia wybierz najwyższą temperaturę i funkcję roboczą, na którą działają wszystkie grzałki. Patrz „Funkcje obsługi piekarnika”. W dalszej części dowiesz się, jak obsługiwać piekarnik.
5. Poczekaj, aż piekarnik ostygnie.

6. Wytrzyj powierzchnie produktu wilgotną szmatką lub gąbką i wytrzyj szmatką.

Przed użyciem akcesoriów:

Umyj akcesoria wodą z detergentem i miękką gąbką.

UWAGA Pewne detergenty lub środki czyszczące mogą uszkodzić powierzchnię. Nie używaj agresywnych detergentów, proszku/mleczka do czyszczenia, ani żadnych ostrych przedmiotów.

UWAGA W trakcie pierwszego uruchomienia przez parę godzin mogą się wydzielać dym i zapach. Jest to całkiem normalne. Zadbaj o dobrą wentylację kuchni i pozbądź się dymu i zapachu. Nie wdychać bezpośrednio powstającego dymu i zapachu.

5 Jak obsługiwać piekarnik

Ogólne informacje na temat użytkowania piekarnika

Wentylator chłodzący (Może nie być dostępny w Twoim produkcie.)

Produkt posiada wentylator chłodzący.

Wentylator chłodzący włącza się automatycznie w razie potrzeby i chłodzi zarówno przód produktu, jak i meble.

Wyłącza się automatycznie po zakończeniu procesu chłodzenia.

Gorące powietrze wydobywa się przez drzwi piekarnika. Nie zakrywać otworów wentylacyjnych. W przeciwnym razie piekarnik może się przegrzać.

Wentylator chłodzący nadal działa podczas pracy piekarnika lub po jego wyłączeniu (około 20-30 minut). Jeśli pieczesz z użyciem timera, pod koniec czasu pieczenia wentylator chłodzący wyłączy się wraz z wszystkimi funkcjami. Użytkownik nie może ustawić czasu pracy wentylatora chłodzącego. Włącza się i wyłącza automatycznie. To nie jest błąd.

Oświetlenie piekarnika

Oświetlenie piekarnika włącza się, gdy piekarnik zaczyna piec. W niektórych modelach oświetlenie włącza się podczas pieczenia, a w innych wyłącza się po pewnym czasie.

Jeśli drzwiczki zostaną otwarte podczas pieczenia lub będą w pozycji zamkniętej,

oświetlenie piekarnika zapali się automatycznie.

Panel sterowania piekarnika

Ostrzeżenia ogólne dotyczące panelu sterowania

i Maksymalna godzina, jaką można ustawić to 5:59. W programie ostrzegania czas ten wynosi 23:59. W przypadku awarii zasilania ustawione pieczenie i czas pieczenia zostają anulowane.

i Podczas ustawiania programu odpowiednie symbole na wyświetlaczu migają. Należy odczekać chwilę, aż ustawienia zostaną zapisane.

i Jeśli czas pieczenia jest ustawiony na samym początku, pozostały czas jest wyświetlany na ekranie.

i Jeśli na panelu sterującym jest włączone ustawienie szybkiego nagrzewania wstępnego (booster), to po rozpoczęciu pieczenia na wyświetlaczu pojawi się symbol , a piekarnik szybko osiągnie ustawioną temperaturę. Aby uzyskać informacje na temat ustawienia szybkiego nagrzewania (booster), **zobacz rozdział „Ustawienia”**.

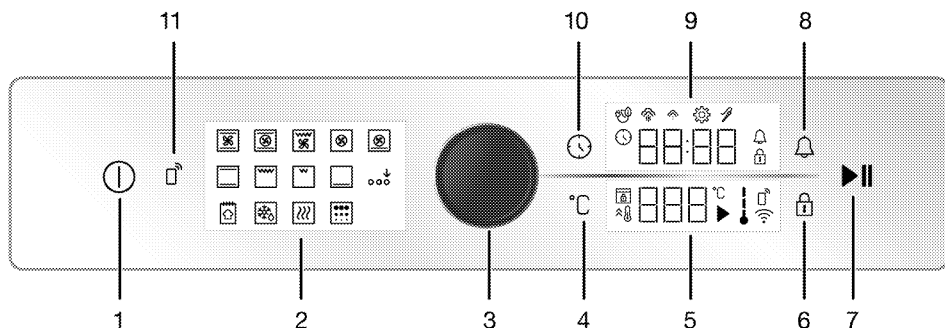

- 1 Klawisz włączania/wyłączania
- 2 Wyświetlanie funkcji
- 3 Pokrętko sterowania piekarnika
- 4 Przycisk regulacji temperatury
- 5 Wyświetlacz temperatury
- 6 Symbol blokady przycisków
- 7 Przycisk uruchamiania/zatrzymywania pieczenia
- 8 Przycisk alarmu
- 9 Wyświetlacz zegara/czasu
- 10 Przycisk czasu i ustawień
- 11 Przycisk pilota

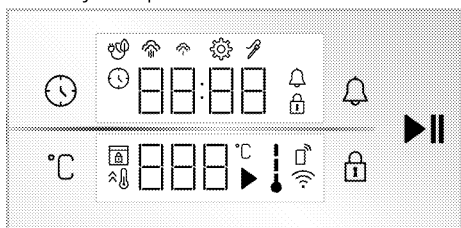

Wyświetlacze

Przyciski:

- : Przycisk czasu i ustawień
- : Przycisk regulacji temperatury
- : Symbol blokady przycisków
- : Przycisk alarmu
- : Przycisk uruchamiania/zatrzymywania pieczenia

Wyświetlacz zegara/czasu :

- : Symbol czasu gotowania/godziny
- : Symbol alarmu
- : Symbol ustawień
- : Symbol włączonej blokady
- : Symbol gotowania wentylatora ekologicznego
- : Symbol niskiego poziomu pary*
- : Symbol wysokiego poziomu pary*

: Symbol sondy temperatury*

* Różni się w zależności od modelu produktu. Może nie być dostępny w Twoim produkcie.

Wyświetlacz temperatury:

- : Symbol pieczenia
- : Symbol temperatury
- : Symbol temperatury wewnętrznej piekarnika
- : Symbol szybkiego nagrzewania (booster)
- : Symbol pilota
- : Symbol sieci bezprzewodowej (Wi-Fi)
- : Symbol blokady drzwi*

* Różni się w zależności od modelu produktu. Może nie być dostępny w Twoim produkcie.

Włącz piekarnik

1. Włącz piekarnik, dotykając przycisku .

» Po włączeniu piekarnika na ekranie wyświetlana jest pierwsza funkcja. Na wyświetlaczu można ustawić program, temperaturę, czas pieczenia i alarm.

Jeśli na wyświetlaczu nie zostaną wprowadzone żadne ustawienia, piekarnik wyłączy się po około 5 minutach, a na wyświetlaczu pojawi się godzina.

Wyłącz piekarnik;

Wyłącz piekarnik, dotykając przycisku . Na wyświetlaczu pojawia się godzina.

Aby ustawić pieczenie ręcznie ustaw temperaturę i program.

Możesz ręcznie ustawić pieczenie bez ustawiania czasu, wybierając temperaturę i program odpowiednią do potrawy. Program „Górne i dolne ogrzewanie” i ustawienia 180°C są pokazane na zdjęciach jako przykład.

1. Włącz piekarnik, dotykając przycisku .

2. Na wyświetlaczu funkcyjnym dotknij programu, którego chcesz użyć.

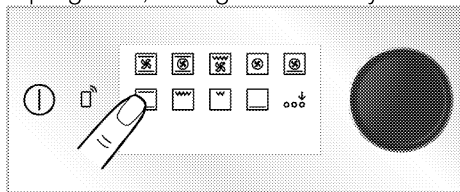

3. Na wyświetlaczu funkcyjnym dotknij programu, którego chcesz użyć. Jeśli program, który chcesz wybrać, nie jest jednym z pierwszych programów, które pojawiają się na wyświetlaczu programów, możesz aktywować dolny rząd programów, dotykając „Włączanie dodatkowych programów”.

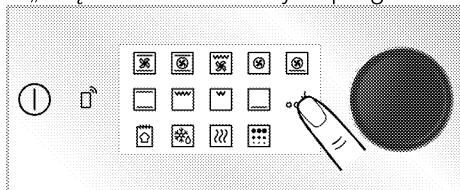

4. Wstępnie zdefiniowana temperatura dla wybranej funkcji roboczej pojawia się na wyświetlaczu temperatury. Aby zmienić tę temperaturę, naciśnij pokrętko sterowania piekarnikiem lub dotknij przycisku °C i obróć pokrętko sterowania piekarnikiem w prawo/w lewo.

» Na wyświetlaczu zamiga symbol °C.

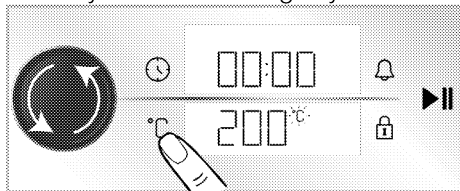

i Jeśli zmienisz program po ustawieniu temperatury, na wyświetlaczu pojawi się ostatnio ustawiona temperatura. Jeśli jednak ustawiona temperatura nie mieści się w zakresie temperatur wybranego programu, na wyświetlaczu pojawi się najwyższa możliwa wartość.

5. Potwierdź ustawienie temperatury, naciskając przycisk °C.

» Na wyświetlaczu pojawi się symbol °C.

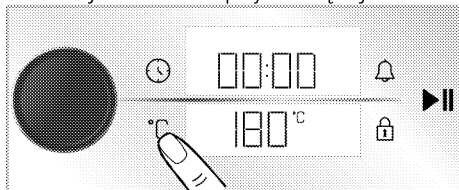

6. Po ustawieniu programu i temperatury naciśnij ►||, aby rozpocząć pieczenie.

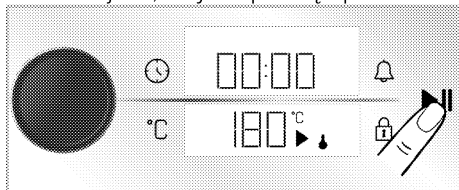

» Piekarnik zacznie działać natychmiast po wybraniu programu i temperatury. Na wyświetlaczu temperatury pojawią się symbole ↓ i ►. Na wyświetlaczu pojawi się odliczanie ustawionego czasu pieczenia. Symbol ↓ każdego etapu zapala się, gdy temperatura wewnątrz piekarnika osiąga ustaloną temperaturę. Piekarnik nie wyłącza się automatycznie, ponieważ pieczenie w trybie ręcznym odbywa się bez ustawiania czasu pieczenia. Musisz sam kontrolować pieczenie i je wyłączać. Gdy potrawa jest gotowa dotknij przycisku ►||, aby zakończyć pieczenie lub dotknij przycisku ⓪, aby całkowicie wyłączyć piekarnik.

Ustawienie czasu pieczenia

Można ustawić automatyczne wyłączenie piekarnika po upływie określonego czasu, wybierając temperaturę i program odpowiednią do potrawy i ustawiając czas pieczenia na zegarze. Program „Górne i dolne ogrzewanie”, ustawienia 180°C i 45 minut są pokazane na zdjęciach jako przykład.

1. Włącz piekarnik, dotykając przycisku ①.

2. Na wyświetlaczu funkcyjnym dotknij programu, którego chcesz użyć.

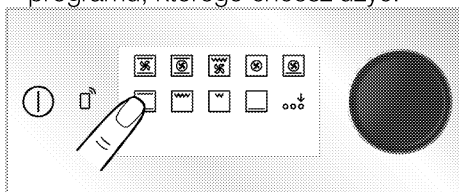

3. Na wyświetlaczu funkcyjnym dotknij programu, którego chcesz użyć. Jeśli program, który chcesz wybrać, nie jest jednym z pierwszych programów, które pojawiają się na wyświetlaczu programów, możesz aktywować dolny rząd programów, dotykając „Włączanie dodatkowych programów”.

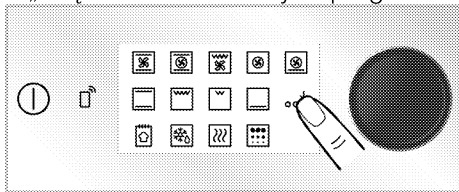

4. Wstępnie zdefiniowana temperatura dla wybranej funkcji roboczej pojawia się na wyświetlaczu temperatury. Aby zmienić tę temperaturę, naciśnij pokrętko sterowania piekarnikiem lub dotknij przycisku °C i obróć pokrętko sterowania piekarnikiem w prawo/w lewo.

» Na wyświetlaczu zamiga symbol °C.

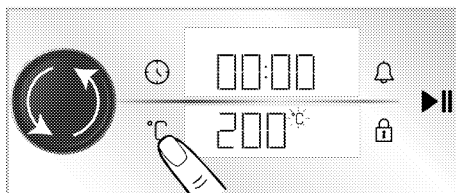

i Jeśli zmienisz program po ustawieniu temperatury, na wyświetlaczu pojawi się ostatnio ustawiona temperatura. Jeśli jednak ustawiona temperatura nie mieści się w zakresie temperatur wybranego programu, na wyświetlaczu pojawi się najwyższa możliwa wartość.

5. Potwierdź ustawienie temperatury, naciskając przycisk °C.

» Na wyświetlaczu pojawi się symbol °C.

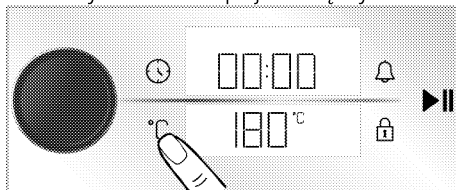

6. Naciśnij pokrętko sterowania piekarnika lub dotknij raz przycisku ⌚, aby ustawić czas pieczenia.

» Symbol ⌚ zamiga na wyświetlaczu, a na wyświetlaczu zegara/czasu pojawi się ustawiony czas pieczenia wynoszący 30 minut.

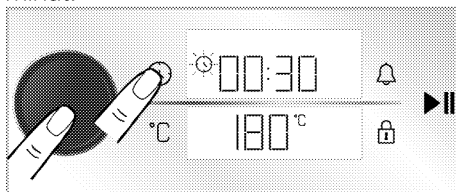

i Po ustawieniu programu i temperatury, czas pieczenia zostanie ustawiony na 30 minut poprzez dotknięcie przycisku  lub naciśnięcie bezpośrednio pokrętki sterowania piekarnika, aby szybko ustawić czas pieczenia i zmienić czas, obracając pokrętkę sterowania piekarnika w prawo/w lewo.

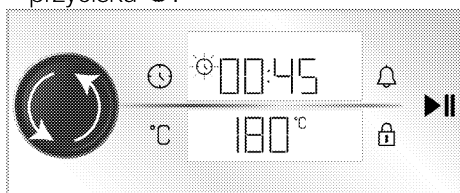

7. Ustaw czas gotowania, obracając pokrętkę sterowania piekarnika. Potwierdź czas gotowania, dotykając przycisku .





i Czas pieczenia zwiększa się o 1 minutę w ciągu pierwszych 15 minut, a po 15 minutach zwiększa się o 5 minut.

8. Po ustawieniu programu, temperatury i czasu pieczenia dotknij przycisku , aby rozpocząć pieczenie.



» Piekarnik zacznie działać natychmiast po wybraniu programu i temperatury. Zaczyna się odliczanie ustawionego czasu pieczenia. Na wyświetlaczu temperatury pojawią się symbole  i . Symbol  każdego etapu zapala się, gdy temperatura wewnątrz piekarnika osiąga ustawioną temperaturę. Po zakończeniu pieczenia na ekranie pojawi się komunikat "End", pojawi się na wyświetlaczu, minutnik wyda

ostrzeżenie dźwiękowe, a piekarnik przestanie pracować.

9. Ostrzeżenie dźwiękowe rozlega się przez minutę. Jeśli podczas alarmu zostanie dotknięty przycisk , a na wyświetlaczu pojawi się "End", piekarnik będzie kontynuował pracę przez nieokreślony czas. Po dotknięciu przycisku , piekarnik wyłączy się. Naciśnięcie dowolnego przycisku (innego niż wcześniej) spowoduje uruchomienie alarmu.

Pieczenie ECO fan

Aby oszczędzać energię, możesz użyć tej funkcji zamiast „Ogrzewanie wentylatorem” w zakresie 160–220°C. Czas gotowania będzie jednak nieco dłuższy.

1. Włącz piekarnik, dotykając przycisku .
2. Dotknij i przytrzymaj „Ogrzewanie wentylatorem” na wyświetlaczu programów.

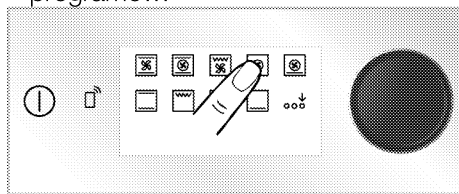

» Zostanie wyświetlone odliczanie 3-2-1. Kiedy odliczanie dobiegnie końca, pojawi się symbol  i **włączy się „Pieczenie ECO fan”**.

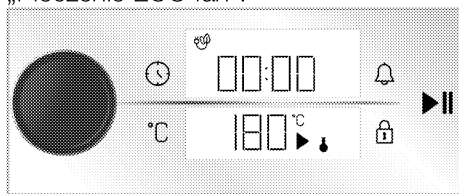

3. Możesz zmienić ustawioną temperaturę i ustawić czas pieczenia zgodnie z opisem w poprzednich rozdziałach. Następnie zaczynasz piec.
» Gdy **włączy się „Pieczenie ECO fan”**, lampa świeci krócej niż podczas

innych programów pieczenia ze względu na oszczędność energii.

Funkcja chleba

Twój piekarnik ma „Funkcja chleba”, specjalnie zdefiniowane do wypieku chleba. Ustawienia temperatury i czasu programu są stałe.

Składniki

- 500g mąki
- 15g cukru
- 10g drożdży instant
- 10g oleju słonecznikowego
- 8g soli
- 300ml wody (35°C)

Na górę ciasta

- 2 łyżeczki oleju słonecznikowego

Przygotowanie

1. Mąkę przesiej do głębokiej miski. Do mąki dodaj cukier i równomiernie wymieszaj.
2. Otwórz środek mąki i dodaj drożdże, sól i olej słonecznikowy. Zaczynając od boków miski, stopniowo wlewaj ciepłą wodę.
3. Ugniataj ciasto rękami lub w mikserze do ciasta przez około 10-15 minut.
4. Kilkakrotnie obróć rękami zagniecione ciasto i włóż do miski. Na ciasto rozprowadź 1 łyżeczkę oleju słonecznikowego i przykryj folią kuchenną tak, aby dotykała ciasta.
5. Ciasto przykryj folią kuchenną, przykryj grubą szmatką i pozostaw do wyrośnięcia w temperaturze pokojowej.
6. Weź ciasto, które wyrastało przez 60 minut, wyłóż na blat i złóż 4-5 razy i usuń powietrze z wnętrza. Na ciasto rozprowadź 1 łyżeczkę oleju słonecznikowego i przykryj folią kuchenną tak, aby dotykała ciasta. Pozostaw ciasto do wyrośnięcia w temperaturze pokojowej przez kolejne 30 minut.

7. Gdy ciasto skończy rosnąć, uformuj bochenek i umieść na blasze do pieczenia. Za pomocą noża zrób 3-4 nacięcia na cieście.

8. Umieść blachę na 3 półce piekarnika.

9. Włącz piekarnik, dotykając przycisku ①.

10. Aktywuj dolny rząd programów, dotykając „Włączanie dodatkowych programów” na wyświetlaczu programów.

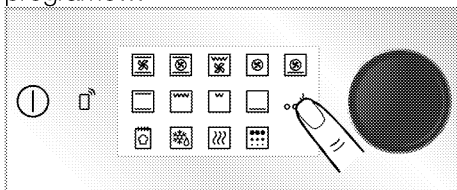

11. Dotknij opcji „Funkcja chleba” w dolnym rzędzie wyświetlacza programów.

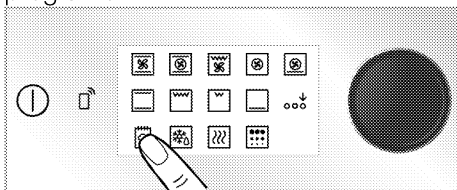

12. Dotknij przycisku ▶||, aby rozpocząć pieczenie.

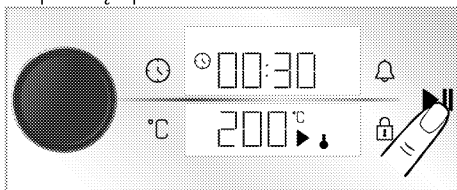



13. Po zakończeniu czasu pieczenia przez jedną minutę rozlegnie się dźwięk ostrzegawczy. Po dotknięciu przycisku ①, piekarnik wyłączy się. Naciśnięcie dowolnego innego przycisku spowoduje wyłączenie dźwięku ostrzegawczego.

Ustawienia



i Odliczanie 3-2-1 jest wyświetlane w menu lub ustawieniach, które należy aktywować przez dłuższe naciśnięcie. Po zakończeniu odliczania włącza się odpowiednie menu lub ustawienie.

Włączenie blokady przycisków

Korzystając z funkcji blokady przycisków, można zabezpieczyć jednostkę sterującą przed utrudnianiem pracy.

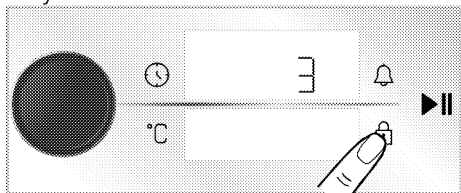
1. Dotknij przycisku , aż na wyświetlaczu czasu/zegara pojawi się symbol .



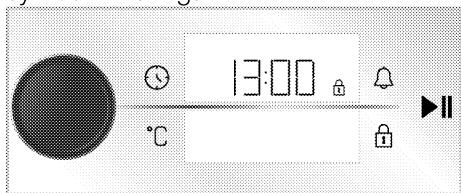

» Zostanie wyświetlone odliczanie 3-2-1. Po zakończeniu odliczania na wyświetlaczu czasu/zegara pojawi się symbol  i włączy się blokada przycisków. Po dotknięciu dowolnego przycisku, gdy włączona jest blokada, minutnik wyda sygnał dźwiękowy, a symbol  zamiga.



i Blokada przycisków nie wyłączy się w przypadku awarii zasilania.

Wyłączenie blokady przycisków

1. Dotknij przycisku , aż na wyświetlaczu czasu/zegara pojawi się symbol .

» Zostanie wyświetlone odliczanie 3-2-1. Po zakończeniu odliczania na wyświetlaczu czasu/zegara zniknie

symbol  i wyłączy się blokada przycisków.

Ustawienie alarmu

Można użyć jednostki sterującej w celu ostrzeżenia lub przypomnienia innego niż pieczenie. Alarm nie wpływa na działanie piekarnika. Używany w celach ostrzegawczych. Na przykład można użyć alarmu, gdy chcesz obrócić jedzenie w piekarniku o określonej godzinie. Po upływie ustawionego czasu zegar wyda ostrzeżenie dźwiękowe.

i Najdłuższy czas alarmu to 23 godziny i 59 minut.

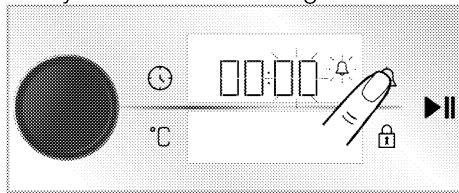

1. Dotknij raz przycisku , aby ustawić czas alarmu.

» Symbol  i pole minut zaczną migać na wyświetlaczu czasu/zegara.

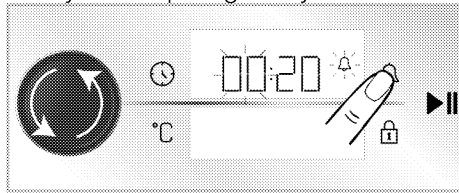

2. Ustaw minuty, obracając pokrętko sterowania piekarnikiem w prawo/w lewo i naciśnij raz przycisk , aby aktywować pole godziny.



3. Ustaw godzinę, obracając pokrętko piekarnika w prawo/lewo. Potwierdź ustawienie czasu, naciskając pokrętko piekarnika lub dotykając przycisku . » Symbol  zaświeci się w sposób ciągły, a na wyświetlaczu czasu/zegara zaczyna się odliczanie czasu alarmu.

4. Po upływie czasu alarmu symbol  zaczyna migać i wydaje ostrzeżenie dźwiękowe.

i Jeśli czas alarmu i czas pieczenia są ustawione jednocześnie, na wyświetlaczu czasu/zegara pojawi się krótszy czas.

Wyłącz alarm

1. Pod koniec czasu alarmu dźwięk ostrzegawczy rozlega się przez jedną minutę. Naciśnij dowolny przycisk, aby go wyłączyć.

» Dźwięk ostrzegawczy wyłączy się.

Czy chcesz anulować alarm?

1. Dotknij raz przycisku , aby anulować czas alarmu.

» Symbol  zacznie migać na wyświetlaczu czasu/zegara.

2. Ustaw godzinę alarmu na „00:00”, obracając pokrętkę piekarnika w prawo/lewo.

Ustawienie głośności

Możesz ustawić głośność jednostki sterującej. Aby wykonać tę czynność, piekarnik powinien być wyłączony.

1. Przy wyłączonym piekarniku (gdy na wyświetlaczu jest aktualna godzina) aktywuj menu ustawień, dotykając przycisku  przez 3 sekundy.

» Zostanie wyświetlone odliczanie 3-2-1. Po zakończeniu odliczania włącza się menu ustawień.

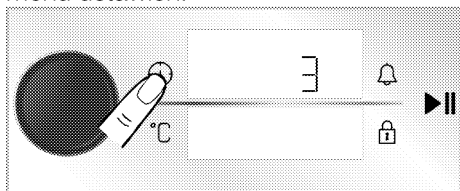

2. Obracaj pokrętkę piekarnika w prawo/w lewo, aż „b-1” lub „b-2” pojawi się na wyświetlaczu czasu/zegara.

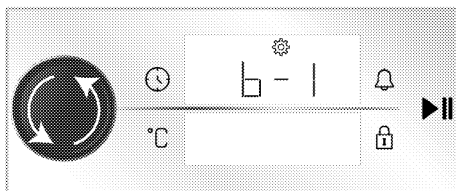

3. Aktywuj ustawienie głośności, dotykając przycisku  lub naciskając na pokrętkę piekarnika.

» Symbol  zacznie migać na wyświetlaczu czasu/zegara.

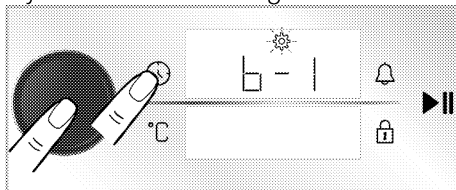

4. Ustaw żądany poziom głośności, obracając pokrętkę piekarnika w prawo/lewo.

5. Potwierdź wybrany poziom głośności, dotykając przycisku  lub naciskając na pokrętkę piekarnika.

Ustawienia jasności wyświetlacza

Możesz zmienić poziom jasności urządzenia. Aby wykonać tę czynność, piekarnik powinien być wyłączony.

1. Przy wyłączonym piekarniku (gdy na wyświetlaczu jest aktualna godzina) aktywuj menu ustawień, dotykając przycisku  przez 3 sekundy.

» Zostanie wyświetlone odliczanie 3-2-1. Po zakończeniu odliczania włącza się menu ustawień.

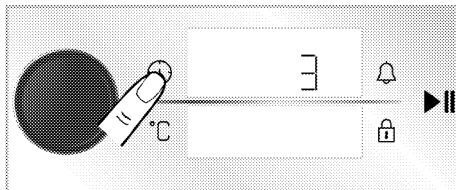

2. Obróć pokrętkę piekarnika w prawo/lewo, aż „d-1”, „d-2” lub „d-3” pojawi się na wyświetlaczu czasu/zegara.

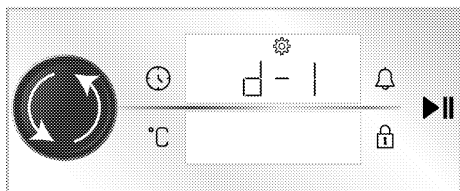

3. Aktywuj ustawienie jasności, dotykając przycisku  lub naciskając na pokrętko piekarnika.

» Symbol  zacznie migać na wyświetlaczu czasu/zegara.

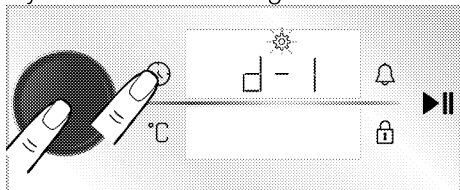

4. Ustaw żądany poziom jasności, obracając pokrętko piekarnika w prawo/lewo.

5. Potwierdź wybrany poziom jasności, dotykając przycisku  lub naciskając na pokrętko piekarnika.

Ustawianie funkcji szybkiego nagrzewania wstępnego (Booster)

Pieczenie można uruchomić automatycznie, korzystając z funkcji szybkiego podgrzewania produktu. W tym celu należy aktywować ustawienie szybkiego nagrzewania wstępnego. Aby wykonać tę czynność, piekarnik powinien być wyłączony.

1. Przy wyłączonym piekarniku (gdy na wyświetlaczu jest aktualna godzina) aktywuj menu ustawień, dotykając przycisku  przez 3 sekundy.

» Zostanie wyświetlone odliczanie 3-2-1. Po zakończeniu odliczania włącza się menu ustawień.

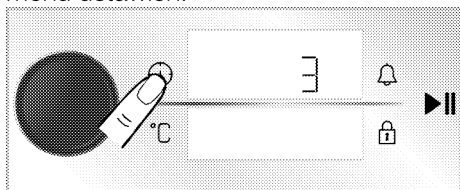

2. Obróć pokrętko piekarnika w prawo/lewo, aż symbol  i „Wyłącz” pojawi się na wyświetlaczu czasu/zegara.

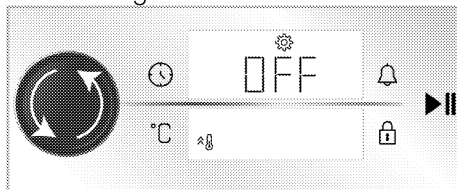

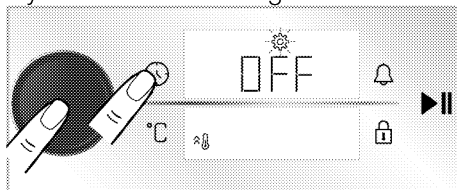

3. Włącz ustawienie szybkiego nagrzewania wstępnego (booster), dotykając przycisku  lub naciskając na pokrętko piekarnika.

» Symbol  zacznie migać na wyświetlaczu czasu/zegara.

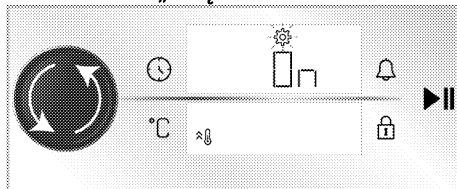

4. Obróć pokrętko piekarnika w prawo/w lewo, aby zmienić ustawienie „Wyłącz” wyświetlane na wyświetlaczu czasu/zegara na ustawienie „Włącz”.



5. Potwierdź ustawienie szybkiego nagrzewania wstępnego (booster), dotykając przycisku  lub naciskając na pokrętko piekarnika.



i W ten sam sposób można wyłączyć ustawienie szybkiego nagrzewania wstępnego. Ustawiając na „Wyłącz” można anulować ustawienie szybkiego nagrzewania wstępnego.

Zmiana ustawienia godziny

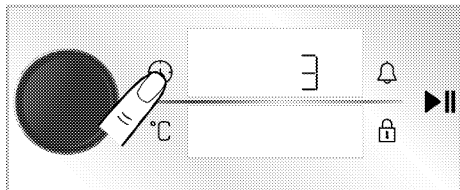

Aby zmienić godzinę, którą wcześniej ustawiłeś

1. Przy piekarniku w stanie gotowości (gdy na wyświetlaczu jest aktualna godzina) aktywuj menu ustawień, dotykając przycisku  przez około 3 sekundy.
 - » Zostanie wyświetlone odliczanie 3-2-1. Po zakończeniu odliczania włącza się menu ustawień.



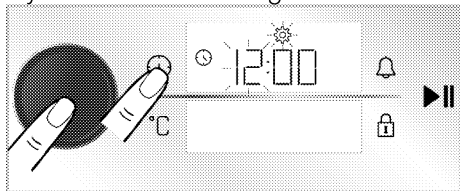

2. Naciśnij pokrętko piekarnika lub dotknij raz przycisku , aby aktywować pole godziny.
 - » Pole godziny i symbol  zamigają na wyświetlaczu czasu/zegara.

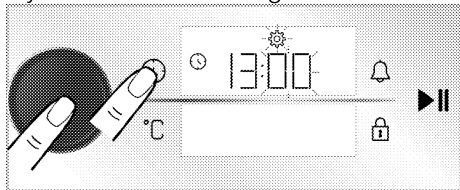

3. Ustaw godzinę, obracając pokrętko piekarnika w prawo/lewo i naciśnij pokrętko piekarnika lub dotknij raz przycisku , aby aktywować pole minut.
 - » Pole minut i symbol  zamigają na wyświetlaczu czasu/zegara.





4. Ustaw minuty, obracając pokrętko piekarnika w prawo/lewo. Potwierdź ustawienie czasu, naciskając pokrętko piekarnika lub dotykając przycisku .



» Godzina jest ustawiona, a symbol  pojawi się na wyświetlaczu czasu/zegara zawsze włączony.

Podłączenie piekarnika do sieci bezprzewodowej i wprowadzenie go do aplikacji HomeWhiz

Możesz podłączyć piekarnik do sieci bezprzewodowej i sterować nim za pomocą aplikacji „HomeWhiz” przy użyciu inteligentnego urządzenia. W tym celu zainstaluj najpierw aplikację HomeWhiz na swoim urządzeniu. Aplikacja „HomeWhiz” jest dostępna na mobilnych systemach operacyjnych iOS i Android.

 Po pobraniu aplikacji „HomeWhiz” postępuj zgodnie z instrukcjami w aplikacji, aby stworzyć swój dom.

 Możesz zakończyć procedurę podłączenia piekarnika do sieci bezprzewodowej i aktywować zdalne sterowanie piekarnikiem, postępując zgodnie z instrukcjami podanymi w aplikacji.

1. Aby przełączyć piekarnik do trybu ustawień, gdy jest wyłączony (a na wyświetlaczu jest wyświetlana godzina), należy jednocześnie dotknąć przycisków  i  i przytrzymać przez około 3 sekundy.

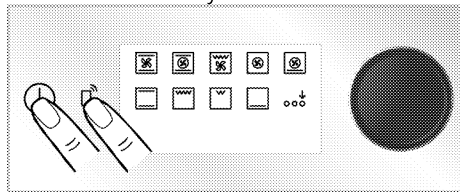

» Gdy piekarnik zostaje przełączony do trybu konfiguracji, na ekranie pojawia się animacja, na której migają niektóre linie.

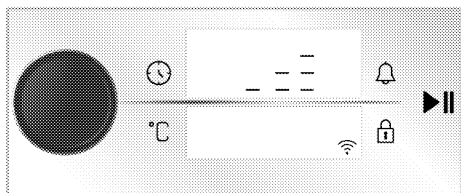



2. Otwórz aplikację „HomeWhiz” zainstalowaną na inteligentnym urządzeniu. Po utworzeniu domu wybierz piekarnik pod sprzet kuchenny i wprowadź numer magazynowy swojego produktu do aplikacji i postępuj zgodnie z krokami opisanymi na aplikacji.



i Numer magazynowy Twojego urządzenia to numer zaczynający się od „77 ...” i umieszczony pod okładką instrukcji.





3. Zakończ wprowadzenie piekarnika do aplikacji, postępując zgodnie z instrukcjami podanymi w aplikacji.





Aktywacja pilota piekarnika

Aby umożliwić zdalne sterowanie po wprowadzeniu piekarnika do aplikacji „HomeWhiz”:

1. Dotknij raz przycisku , gdy na wyświetlaczu widoczny jest symbol .



» Symbol  zostanie wyświetlony na ekranie razem z symbolem .

i Jeśli symbol  nie pojawi się na wyświetlaczu, naciśnij  dopóki na wyświetlaczu nie pojawi się symbol . Jeśli nie wprowadziłeś swojego urządzenia do aplikacji HomeWhiz, symbol  mignie raz i usłyszysz sygnał błędu.

i Jeśli symbol  pojawi się na wyświetlaczu, ale po naciśnięciu przycisku  słychać sygnał błędu, a symbol  nie wyświetla się lub miga symbol , sprawdź połączenie internetowe urządzenia. Jeśli połączenie internetowe działa prawidłowo, a problem nadal występuje, powtórz kroki instalacji.

Usuwanie dopasowania piekarnika podłączonego do aplikacji „Homewhiz”

Po dodaniu urządzenia do aplikacji “HomeWhiz”, konto użytkownika użyte dla “HomeWhiz” jest zgodne z informacjami o Twoim urządzeniu. Aby usunąć dopasowanie z powodu utraty dostępu do konta, z którego korzystasz w aplikacji lub z innych powodów, należy wykonać następujące czynności.

1. Przy wyłączonym urządzeniu (gdy na wyświetlaczu pojawia się pora dnia) dotknij przycisków  i  na około 5 sekund.

» Na wyświetlaczu pojawi się odliczanie od 5.

2. Po zakończeniu odliczania na ekranie pojawi się animacja usuwania dopasowania.

3. Gdy proces usuwania dopasowania zakończy się bez żadnego problemu, usłyszysz dźwięk i piekarnik uruchomi się ponownie.

i Jeśli wystąpi problem z usunięciem dopasowania, a procesu nie można ukończyć, usłyszysz dźwięk błędu.

4. Po zakończeniu usuwania możesz ponownie połączyć urządzenie z kontem “HomeWhiz”.

Deklaracja zgodności

Niniejszym Arçelik A.Ş. oświadcza, że urządzenie jest zgodne z dyrektywą 2014/53/UE. Szczegółową deklarację zgodności RED można znaleźć pod adresem support.beko.com wraz z dodatkowymi dokumentami na stronie produktu dla danego urządzenia.



Pasma 2,4 GHz: Maks. 100 mW

6 Ogólne informacje dotyczące pieczenia.

W tej części opisano wskazówki dotyczące przygotowywania i pieczenia. Ponadto można znaleźć niektóre produkty spożywcze przetestowane w czasie produkcji i najbardziej odpowiednie ustawienia dla tych produktów. Wskazane są również odpowiednie ustawienia piekarnika i akcesoria.

Ostrzeżenia ogólne dotyczące pieczenia

- Podczas otwierania drzwi piekarnika lub po zakończeniu pieczenia może wydobywać się gorąca para. Para może poparzyć dłoń, twarz i / lub oczy. Podczas otwierania drzwiczek piekarnika należy trzymać się z daleka.
- Intensywna para wytwarzana podczas pieczenia może tworzyć skroplone krople wody wewnątrz i na zewnątrz piekarnika oraz na górnych częściach mebli w wyniku różnicy temperatur. Jest to normalne zjawisko.
- Podane wartości temperatury i czasu pieczenia potraw mogą się różnić w zależności od przepisu i ilości. Z tego powodu wartości te są podane w przybliżeniu.
- Przed rozpoczęciem pieczenia należy wyjąć z piekarnika wszystkie akcesoria. Akcesoria, które pozostaną w piekarniku, mogą utrudnić prawidłowe pieczenie.
- W przypadku potraw, które będą pieczone według własnego przepisu, można odwoływać się do podobnych dań podanych w tabelach.
- Korzystanie z dostarczonych akcesoriów zapewnia najlepszą wydajność gotowania. Należy przestrzegać ostrzeżeń i informacji dostarczonych przez producenta dla

zewnątrznych naczyń kuchennych, które będą używane.

- Wyciąć papier tłuszczoodporny na tłuszcz, który będzie używany podczas pieczenia, o rozmiarach odpowiednich do foremki. Papier tłuszczoodporny, które przestają z foremki, mogą stwarzać ryzyko poparzenia i wpływać na jakość pieczenia. Należy użyć papieru tłuszczoodpornego odpowiedniego do danej temperatury.
- Aby pieczenie było prawidłowe należy umieścić potrawę na zalecanej półce. Nie zmienia miejsca półki podczas pieczenia.

Ciasta i wypieki

Informacje ogólne

- Zalecamy korzystanie z akcesoriów dołączonych do urządzenia w celu uzyskania dobrej wydajności pieczenia. Jeśli zamierzasz używać własnych foremek, wybierz ciemne, nieprzywierające i odporne na ciepło naczynia.
- Jeśli zalecane jest wcześniejsze nagrzanie należy nagrzać piekarnik i dopiero włożyć foremkę z masą.
- Jeśli zamierzasz piec stawiając naczynie na ruszcie, umieść je na środku, a nie w pobliżu tylnej ściany.
- Wszystkie materiały użyte do wyrobu ciasta powinny być świeże i w temperaturze pokojowej.
- Pieczenie może się różnić w zależności od ilości potraw i wielkości naczyń.
- Formy metalowe, ceramiczne i szklane wydłużają czas gotowania, a dolna powierzchnia wypieków nie rumieni się równomiernie.
- Jeśli podczas gotowania używasz papieru do gotowania, na dolnej

powierzchni potrawy może się lekko zarumienić. W takim przypadku konieczne może być wydłużenie czasu gotowania o około 10 minut.

- Wartości określone w tabelach są ustalane w wyniku testów przeprowadzonych w naszych laboratoriach. Odpowiednie dla Ciebie wartości mogą się różnić od podanych.
- Umieść jedzenie na zalecanej półce. Dolna półka piekarnika to półka numer 1.

Wskazówki dotyczące pieczenia ciast

- Jeśli ciasto jest zbyt suche, zwiększ temperaturę o 10 °C i skróć czas pieczenia.
- Jeśli ciasto jest wilgotne, użyj niewielkiej ilości płynu lub obniż temperaturę o 10 °C.
- Jeśli górna część ciasta jest spalona, umieść je na dolnej półce, obniż temperaturę i zwiększ czas pieczenia.
- Jeśli jest dobrze upieczone w środku, ale na zewnątrz jest lepkie, użyj mniejszej ilości płynu, zmniejsz temperaturę i zwiększ czas pieczenia.

Wskazówki dotyczące pieczenia ciastek

- Jeśli ciasto jest zbyt suche, zwiększ temperaturę o 10 °C i skróć czas pieczenia. Wysmaruj arkusz papieru do pieczenia w „sosie” składającym się z mleka, oleju, jajek i mieszanki jogurtowej.
- Jeśli ciasto powoli się piecze, upewnij się, że grubość przygotowanego ciasta nie przepełnia foremki.
- Jeśli ciasto jest zrumienione na powierzchni, ale spód nie jest upieczony, upewnij się, że ilość „sosu”, którą użyłeś, nie jest zbyt duża na dnie ciasta. Aby ciasto równomiernie się zarumieniło, spróbuj równomiernie rozprowadzić „sos” między arkuszami papieru a ciastem.
- Ciasto piec w temperaturze i pozycji podanej w tabeli. Jeśli spód nadal nie jest wystarczająco zrumieniony, umieść ciasto na dolnej półce do dalszego pieczenia.

Tablica pieczenia w piekarniku ciast i wyrobów piekarniczych

Sugestie dotyczące gotowania na jednej tacy

Żywność	Akcesoria	Funkcje	Pozycja półki	Temperatura (°C)	Czas pieczenia (min.) (ok.)
Ciasta na blasze	Standardowa taca*	Górne i dolne ogrzewanie	3	180	30 ... 40
Ciasta w formie	Forma do pieczenia na ruszcie do grilla**	Ogrzewanie wentylatorem	2	180	30 ... 40
Ciasteczka	Standardowa taca*	Górne i dolne ogrzewanie	3	160	25 ... 35
	Standardowa taca*	Ogrzewanie wentylatorem	3	150	25 ... 35
Ciasta biskoptowe	Okrągła forma do ciasta, średnica 26 cm z zaciskiem na ruszcie do grilla**	Górne i dolne ogrzewanie	2	150	30 ... 40
	Okrągła forma do ciasta, średnica 26 cm z zaciskiem na ruszcie do grilla**	Ogrzewanie wentylatorem	2	150	35 ... 45

Zywność	Akcesoria	Funkcje	Pozycja półki	Temperatura (°C)	Czas pieczenia (min.) (ok.)
Ciastko	Taca do ciasta*	Górne i dolne ogrzewanie	3	170	25 ... 35
	Taca do ciasta*	Ogrzewanie wentylatorem	3	170	20 ... 30
Ciasto francuskie	Standardowa taca*	Dolne/górne ogrzewanie wspomagane wentylatorem	2	180	35 ... 45
Krucze ciastka	Standardowa taca*	Górne i dolne ogrzewanie	2	200	20 ... 30
	Standardowa taca*	Ogrzewanie wentylatorem	3	180	20 ... 30
Cały chleb	Standardowa taca*	Górne i dolne ogrzewanie	3	200	30 ... 40
	Standardowa taca*	Ogrzewanie wentylatorem	3	200	30 ... 40
Lasagne	Prostokątna szklano-metalowa forma na ruszcie do grilla**	Górne i dolne ogrzewanie	2 lub 3	200	30 ... 40
Szarlotka	Okrągła czarna metalowa forema do ciasta, o średnicy 20 cm na ruszcie do grilla**	Górne i dolne ogrzewanie	2	180	50 ... 65
	Okrągła czarna metalowa forema do ciasta, o średnicy 20 cm na ruszcie do grilla**	Ogrzewanie wentylatorem	3	170	50 ... 65
Pizza	Standardowa taca*	Górne i dolne ogrzewanie	2	200 ... 220	10 ... 20
	Standardowa taca*	Funkcja pizzy	3	250	8 ... 15

Nagrzewanie jest zalecane dla wszystkich potraw.

* Te akcesoria mogą nie być dołączone do produktu.

** Te akcesoria nie są dołączone do produktu. Są dostępne osobno.

Sugestie dotyczące gotowania z dwoma tacami

Zywność	Akcesoria	Funkcje	Pozycja półki	Temperatura (°C)	Czas pieczenia (min.) (ok.)
Ciasteczka	2 – Standardowa taca* 4 – Taca do ciasta*	Ogrzewanie wentylatorem	2 – 4	150	25 ... 35
Ciastko	2 – Standardowa taca* 4 – Taca do ciasta*	Ogrzewanie wentylatorem	2 – 4	170	25 ... 35
Ciasto francuskie	1 – Standardowa taca* 4 – Taca do ciasta*	Ogrzewanie wentylatorem	1 – 4	180	40 ... 50
Krucze ciastka	2 – Standardowa taca* 4 – Taca do ciasta*	Ogrzewanie wentylatorem	2 – 4	180	20 ... 30

Nagrzewanie jest zalecane dla wszystkich potraw.

* Te akcesoria mogą nie być dołączone do produktu.

** Te akcesoria nie są dołączone do produktu. Są dostępne osobno.

Tabela pieczenia w piekarniku przy użyciu funkcji Ogrzewanie wentylatorem tryb ECO

- Nie zmieniać temperatury gotowania po rozpoczęciu gotowania przy użyciu funkcji Ogrzewanie wentylatorem tryb ECO
- Nie otwierać drzwiczek podczas pieczenia przy użyciu funkcji Ogrzewanie wentylatorem tryb ECO. Jeśli drzwiczki nie są otwarte, temperatura wewnętrzna jest optymalizowana w celu oszczędzania energii i może różnić się od wyświetlanej.
- Nie podgrzewaj w trybie Ogrzewanie wentylatorem tryb ECO.

Sugestie dotyczące gotowania na jednej tacy

Zywność	Akcesoria	Pozycja półki	Temperatura (°C)	Czas pieczenia (min.) (ok.)
Ciasteczka	Standardowa taca*	3	160	25 ... 35
Ciastko	Standardowa taca*	3	180	25 ... 35
Ciasto francuskie	Standardowa taca*	3	200	45 ... 55
Krucho ciastka	Standardowa taca*	3	200	35 ... 45

* Te akcesoria mogą nie być dołączone do produktu.

Mięso, ryby i drób

Kluczowe punkty dotyczące pieczenia

- Marynata z soku z cytryny i pieprzu przed pieczeniem całego kurczaka, indyka i dużych kawałków mięsa zwiększy wydajność pieczenia.
- Pieczenie mięsa bez kości zajmuje 15–30 minut.
- Należy obliczyć około 4 do 5 minut czasu pieczenia na centymetr grubości mięsa.
- Po zakończeniu pieczenia pozostawić mięso w piekarniku na około 10 minut. Sok z mięsa lepiej rozprowadza się na smażonym mięsie i nie wypływa po rozkrojeniu.
- Ryby należy umieścić na półce o średnim lub niskim poziomie w żaroodpornym naczyniu.
- Gotuj potrawy zalecane w tabeli gotowania na jednej tacy.

Tabela pieczenia w piekarniku mięsa, ryb i drobiu

Zywność	Akcesoria	Funkcje	Pozycja półki	Temperatura (°C)	Czas pieczenia (min.) (ok.)
Stek (cały)/Pieczeń (1 kg)	Standardowa taca*	Dolne/górne ogrzewanie wspomagane wentylatorem	3	15 min. 250/max, następnie 180 ... 190	60 ... 80
Podudzie jagnięce (1.5 - 2.0 kg)	Standardowa taca*	Dolne/górne ogrzewanie wspomagane wentylatorem	3	170	85 ... 110
Kurczak pieczony (1.8- 2 kg)	Ruszt do grilla* Umieścić jedną tacę na dolnej półce	Dolne/górne ogrzewanie wspomagane wentylatorem	2	15 min. 250/max, następnie 190	60 ... 80
	Ruszt do grilla* Umieścić jedną tacę na dolnej półce	Funkcja 3D	2	15 min. 250/max, następnie 190	60 ... 80

Żywność	Aksesoria	Funkcje	Pozycja półki	Temperatura (°C)	Czas pieczenia (min.) (ok.)
Indyk (5.5 kg)	Standardowa taca*	Dolne/górne ogrzewanie wspomagane wentylatorem	1	25 min. 250/max, następnie 180 ... 190	150 ... 210
	Standardowa taca*	Funkcja 3D	1	25 min. 250/max, następnie 180 ... 190	150 ... 210
Ryby	Ruszt do grilla* Umieścić jedną tacę na dolnej półce	Dolne/górne ogrzewanie wspomagane wentylatorem	3	200	20 ... 30
	Ruszt do grilla* Umieścić jedną tacę na dolnej półce	Funkcja 3D	3	200	20 ... 30

Nagrzewanie jest zalecane dla wszystkich potraw.

* Te akcesoria mogą nie być dołączone do produktu.

** Te akcesoria nie są dołączone do produktu. Są dostępne osobno.

Grill

Czerwone mięso, ryby i mięso drobiowe szybko stają się brązowe po grillowaniu, utrzymują piękną skórę i nie wysychają. Mięso filetowe, szaszłyki, kielbaski, a także soczyste warzywa (pomidory, cebula itp.) są szczególnie polecane do grillowania.

Ostrzeżenia ogólne:

- Żywność nieodpowiednia do grillowania niesie ze sobą ryzyko pożaru. Grilluj tylko potrawy odpowiednie do intensywnego ognia grillowego. Nie należy również umieszczać jedzenia za blisko tyłu grilla. To najgorętszy obszar, a tłuste potrawy mogą się zapalić.
- **Zamknij drzwiczki piekarnika podczas grillowania. Nigdy nie grilluj przy otwartych drzwiach piekarnika.**

Gorące powierzchnie mogą powodować oparzenia!

Przyciski grillowania

- Przygotuj produkty o podobnej grubości i wadze.
- Umieść elementy do grillowania na ruszcie lub ruszcie grillowym, rozprawdzając je bez przekraczania wymiarów rusztu.
- W zależności od grubości grillowanych kawałków czasy pieczenia może się różnić.
- Wsuń ruszt lub tackę do żądanego poziomu. Jeśli pieczesz na ruszcie, umieść tackę na dolnej półce, aby zebrać tłuszcz. Taca piekarnika, którą ma być przeniesiona powinna mieć takie wymiary, aby obejmowała cały obszar grilla. Tacka może nie być dołączona do produktu. Wlej trochę wody do tacki, aby ułatwić czyszczenie.

Tabela grillowania

Zywność	Akcesoria	Pozycja półki	Temperatura (°C)	Czas pieczenia (min.) (ok.)
Ryby	Ruszt do grilla	4 - 5	250	20 ... 25
Kawalki kurczaka	Ruszt do grilla	4 - 5	250	25 ... 35
Klopsik (wołowina) - 12 sztuk	Ruszt do grilla	4	250	20 ... 30
Kotlet jagnięcy	Ruszt do grilla	4 - 5	250	20 ... 25
Stek - (kromka)	Ruszt do grilla	4 - 5	250	25 ... 30
Kotlet cielęcy	Ruszt do grilla	4 - 5	250	25 ... 30
Zapiekane warzywa	Ruszt do grilla	4 - 5	220	20 ... 30
Tosty z chleba	Ruszt do grilla	4	250	1 ... 3

Zaleca się nagrzewanie piekarnika przez 5 minut dla wszystkich potraw z grilla.

Obrócić formę po 1/2 całkowitego czasu grillowania.

Test żywności

ułatwić testowanie produktu dla organów kontrolnych.

- Potrawy zostały przygotowywane zgodnie z normą EN 60350-1, aby

Tabela pieczenia w piekarniku przykładowego jedzenia

Sugestie dotyczące gotowania na jednej tacy

Zywność	Akcesoria	Funkcje	Pozycja półki	Temperatura (°C)	Czas pieczenia (min.) (ok.)
Krucze ciasteczka (herbatnik)	Standardowa taca*	Górne i dolne ogrzewanie	3	140	20 ... 30
	Standardowa taca*	Ogrzewanie wentylatorem	3	140	15 ... 25
Ciasteczka	Standardowa taca*	Górne i dolne ogrzewanie	3	160	25 ... 35
	Standardowa taca*	Ogrzewanie wentylatorem	3	150	25 ... 35
Ciasta biszkoptowe	Okrągła forma do ciasta, średnica 26 cm z zaciskiem na ruszcie do grilla**	Górne i dolne ogrzewanie	2	150	30 ... 40
	Okrągła forma do ciasta, średnica 26 cm z zaciskiem na ruszcie do grilla**	Ogrzewanie wentylatorem	2	150	35 ... 45
Szarlotka	Okrągła czarna metalowa forema do ciasta, o średnicy 20 cm na ruszcie do grilla**	Górne i dolne ogrzewanie	2	180	50 ... 65
	Okrągła czarna metalowa forema do ciasta, o średnicy 20 cm na ruszcie do grilla**	Ogrzewanie wentylatorem	3	170	50 ... 65

Nagrzewanie jest zalecane dla wszystkich potraw.

* Te akcesoria mogą nie być dołączone do produktu.

** Te akcesoria nie są dołączone do produktu. Są dostępne osobno.

Sugestie dotyczące gotowania z dwoma tacami

Żywność	Akcesoria	Funkcje	Pozycja półki	Temperatura (°C)	Czas pieczenia (min.) (ok.)
Krucze ciasteczka (herbatnik)	2 – Standardowa taca* 4 – Taca do ciasta*	Ogrzewanie wentylatorem	2 – 4	140	15 ... 25
Ciasteczka	2 – Standardowa taca* 4 – Taca do ciasta*	Ogrzewanie wentylatorem	2 – 4	150	25 ... 35

Nagrzewanie jest zalecane dla wszystkich potraw.

* Te akcesoria mogą nie być dołączone do produktu.

** Te akcesoria nie są dołączone do produktu. Są dostępne osobno.

Grill

Żywność	Akcesoria	Pozycja półki	Temperatura (°C)	Czas pieczenia (min.) (ok.)
Tosty z chleba	Ruszt do grilla	4	250	1 ... 3
Klopsik (wołowina) - 12 sztuk	Ruszt do grilla	4	250	20 ... 30

Obrócić formę po 1/2 całkowitego czasu grillowania.

Zaleca się nagrzewanie piekarnika przez 5 minut dla wszystkich potraw z grilla.

7 Czyszczenie i konserwacja

Ogólne informacje dotyczące czyszczenia

⚠ Ostrzeżenia ogólne:

- Przeczek czyszczeniem produktu należy poczekać, aż ostygnie. Gorące powierzchnie mogą powodować oparzenia!
- Nie umieszczać detergentów bezpośrednio na gorące powierzchnie. Może to spowodować trwałe zabrudzenie.
- Po każdym użyciu urządzenie należy dokładnie wyczyścić i wysuszyć. Dzięki temu łatwo usunąć pozostałości żywności, co zapobiega się ich spalaniu, gdy produkt zostanie ponownie użyty. W ten sposób żywotność urządzenia wydłuża się, a często napotykanne problemy są zmniejszone.
- Nie używać parownic do czyszczenia urządzenia.
- Niektóre detergenty lub środki czyszczące mogą uszkodzić powierzchnię. Podczas czyszczenia nie używaj środków do szorowania, proszków do czyszczenia, kremów, środków do usuwania kamienia ani ostrych przedmiotów.
- Nie ma potrzeby stosowania specjalnego środka czyszczącego po każdym użyciu. Produkt należy czyścić za pomocą płynu do mycia naczyń, ciepłej wody i miękkiej szmatki lub gąbki, a następnie osuszyć suchą szmatką.
- Pamiętaj, aby całkowicie wyczyścić pozostały płyn i natychmiast wyczyścić resztki żywności podczas gotowania.
- Nie czyść żadnej z części urządzenia w zmywarce.

Powierzchnie ze stali nierdzewnej i INOX

- Nie wolno używać środków czyszczących zawierających kwas lub chlor do czyszczenia powierzchni i uchwytów ze stali nierdzewnej lub INOX.
- Powierzchnia ze stali nierdzewnej lub Inox może z czasem zmienić kolor. To jest normalne. Po każdym użyciu wyczyść za pomocą detergentu odpowiednim do powierzchni ze stali nierdzewnej lub Inox.
- Należy używać miękkiej ściereczki z mydłem i płynnym (nie rysującym) detergentem odpowiednim do powierzchni ze stali nierdzewnej, starając się wycierać w jednym kierunku.
- Należy natychmiast usunąć z powierzchni plamy z wapna, oleju, skrobi, mleka i białka z powierzchni ze stali nierdzewnej i szkła. Plamy mogą rdzewieć przez długi czas.

Powierzchnie emaliowane

- Po każdym użyciu emaliowane powierzchnie należy czyścić za pomocą płynu do mycia naczyń, ciepłej wody i miękkiej szmatki lub gąbki, a następnie osuszyć suchą szmatką.
- Jeśli produkt posiada funkcję łatwego czyszczenia parą, można jej użyć do czyszczenia lekkich zabrudzeń. (Patrz rozdział „Funkcja łatwego czyszczenia parą”)
- W przypadku uporczywych plam można użyć środka do czyszczenia piekarników i grilla zalecanego na stronie internetowej marki produktu oraz nierysującej czyścika drucianego. Nie używaj zewnętrznego środka do czyszczenia piekarników.

- Przed czyszczeniem piekarnik musi ostygnąć. Czyszczenie na gorących powierzchniach stwarza zarówno zagrożenie pożarowe, jak i uszkodzenie powierzchni.

Powierzchnie katalityczne

- Ściany boczne płyty kuchennej mogą być pokryte emalowanymi lub katalitycznymi ścianami. Zależy od modelu.
- Katalityczne ściany mają lekką matową i porowatą powierzchnię. Katalityczne ściany piekarnika nie powinny być czyszczone.
- Powierzchnie katalityczne pochłaniają olej dzięki porowatej strukturze i zaczynają świecić, gdy powierzchnia jest nasycona olejem, w takim przypadku zaleca się wymianę części.

Szklana powierzchnia

- Do czyszczenia powierzchni szklanych nie należy używać metalowych skrobaczek ani ściernych materiałów czyszczących. Mogą uszkodzić szklaną powierzchnię.
- Produkt należy czyścić za pomocą płynu do mycia naczyń, ciepłej wody i szmatki z mikrofibry przeznaczonej do powierzchni szklanych, a następnie osuszyć suchą szmatką.
- Jeśli po czyszczeniu pozostały resztki detergentu, należy wytrzeć je zimną wodą, a następnie osuszyć czystą i suchą ściereczką z mikrofibry. Resztki detergentu mogą uszkodzić szklaną powierzchnię przy następnym użyciu.
- W żadnym wypadku zaschniętej pozostałości na powierzchni szkła nie należy czyścić ząbkowanymi nożami, drutem lub podobnymi narzędziami do drapania.
- Plamy wapniowe (żółte plamy) można usunąć z powierzchni szkła za pomocą środka do usuwania kamienia, takiego jak ocet lub sok z cytryny.

- Jeśli powierzchnia jest mocno zabrudzona, nałóż na gąbkę środek czyszczący i odczekaj dłuższy czas aż zadziała. Następnie wyczyść szklaną powierzchnię wilgotną szmatką.
- Przebarwienia i plamy na szklanej powierzchni są normalne i nie są uznawane za wady.

Części z tworzyw sztucznych i malowane powierzchnie

- Plastikowe części i pomalowane powierzchnie należy czyścić za pomocą płynu do mycia naczyń, ciepłej wody i miękkiej szmatki lub gąbki, a następnie osuszyć suchą szmatką.
- Nie należy używać metalowych skrobaczek ani ściernych środków czyszczących. Mogą uszkodzić powierzchnię.
- Należy upewnić się, że połączenia elementów urządzenia nie są wilgotne i nie mają śladów detergentu. W przeciwnym razie na tych połączeniach może wystąpić korozja.

Czyszczenie akcesoriów

O ile nie podano inaczej w instrukcji obsługi, nie myj akcesoriów w zmywarce.

Czyszczenie panelu sterowania

- Podczas czyszczenia panelu sterowania z pokrętłami należy użyć wilgotnej miękkiej ściereczki i osuszyć suchą szmatką. Nie wolno zdejmować pokręteł ani uszczelek znajdujących się pod spodem. Panel sterowania i pokrętła mogą zostać uszkodzone.
- Podczas czyszczenia paneli ze stali nierdzewnej z pokrętłem nie należy używać środków czyszczących do stali nierdzewnej wokół pokręteł. Wskaźniki wokół pokręteł można usunąć.

- Dotykowe panele sterowania należy wyczyścić wilgotną miękką szmatką i osuszyć suchą szmatką. Jeśli urządzenie ma funkcję blokady przycisków należy ustawić blokadę przed rozpoczęciem czyszczenia panelu sterowania. W przeciwnym razie na przyciskach może wystąpić nieprawidłowe wykrycie.

Czyszczenie wnętrza piekarnika (strefa pieczenia)

Postępuj zgodnie ze wskazówkami opisanymi w rozdziale „Ogólne informacje dotyczące czyszczenia” w zależności od rodzaju powierzchni w piekarniku.

Czyszczenie bocznych ścian piekarnika

Ściany boczne płyty kuchennej mogą być pokryte emaliowanymi lub katalitycznymi ścianami. Zależy od modelu. Jeśli urządzenie ma ścianę katalityczną, zapoznaj się z częścią „Ściany katalityczne”.

Jeśli urządzenie ma półki druciane, usuń je przed czyszczeniem ścian bocznych. Postępuj zgodnie ze wskazówkami opisanymi w rozdziale „Ogólne informacje dotyczące czyszczenia” w zależności od rodzaju powierzchni w piekarniku.

Aby wyjąć druciane półki:

1. Zdejmij przód półki drucianej, ciągnąc ją na bocznej ścianie w przeciwnym kierunku.
2. Pociągnij drucianą półkę do siebie, aby ją całkowicie wyjąć.

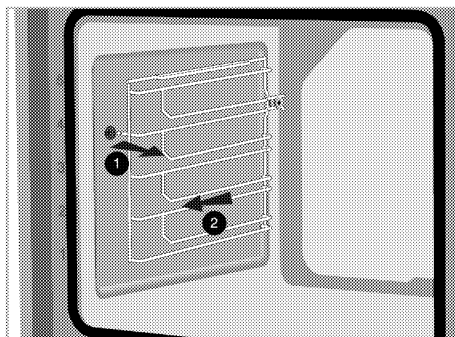

3. Aby ponownie przymocować półki, należy powtórzyć kroki wyjmowania, ale od końca do początku.

Samoczyszczenie pirolityczne

Piekarnik jest wyposażony w pirolityczne samoczyszczenie. Piekarnik nagrzewa się do ok. 420-480 ° C, a obecne zabrudzenia spalają się na popiół. Może pojawić się silny dym. Zapewnij dobrą wentylację. Pirolizę należy przeprowadzić po ok. co dziesiątym użyciu piekarnika.

Ostrzeżenia ogólne:



Można się poparzyć od gorących powierzchni!

Nie dotykaj tego urządzenia i trzymaj dzieci z dala od niego w trakcie samo-czyszczenia.

Odczekaj co najmniej 30 minut, zanim oczyścisz je z pozostałości czyszczenia.



Przed użyciem funkcji samooczyszczania pirolitycznego wyjmij wszystkie akcesoria, półkę teleskopową i półki boczne (jeśli są dostępne). Niezastosowanie się do tego zalecenia może spowodować uszkodzenie akcesoriów i bocznych półek.



Jeśli Twój produkt jest wyposażony w pirolityczne akcesoria (odporne na samoczyszczenie w wysokiej temperaturze), nie musisz wyjmować ich z piekarnika. To, czy Twoje akcesoria są odporne na pirolizę, czy nie, zostało określone w rozdziale dotyczącym akcesoriów. O ile nie określono inaczej, Twoje akcesoria nie są odporne na wysokie temperatury. Należy je wyjąć z piekarnika przed samoczyszczeniem, aby uniknąć uszkodzeń.



Nie wolno czyścić uszczelki w drzwiczkach. Uszczelka z włókna szklanego jest bardzo wrażliwa i łatwo ją uszkodzić. W razie uszkodzenia uszczelki drzwiczek piekarnika wymień ją na nową z autoryzowanego serwisu.

1. Wyjmij wszystkie akcesoria z piekarnika. W modelach ze stelażem bocznym; nie zapomnij wyjąć bocznych półek.
2. Przed czyszczeniem usuń zabrudzenia z powierzchni zewnętrznych i wnętrza piekarnika wilgotną szmatką.
3. Wybierz funkcję „Piroliza” lub „Piroliza - tryb ECO” w zależności od stopnia zabrudzenia piekarnika.

Jeśli piekarnik jest lekko brudny, zalecamy skorzystanie z funkcji „Piroliza - tryb ECO”. Funkcja „Piroliza - tryb ECO” jest krótsza niż funkcja „Piroliza”. Jeśli piekarnik jest bardzo zabrudzony, funkcja „Piroliza - tryb ECO” może nie

wystarczyć. W takim przypadku wybierz funkcję „Piroliza”.

4. Włącz piekarnik, dotykając przycisku ①.
5. Aktywuj dolny rząd programów, dotykając „Włączanie dodatkowych programów” na wyświetlaczu programów.

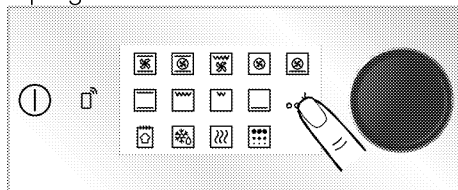

6. Dotknij opcji „Piroliza” w dolnym rzędzie wyświetlacza programów.

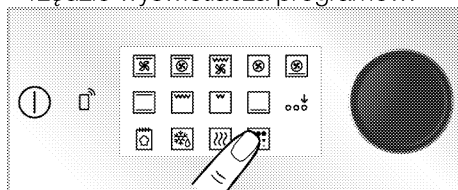

7. Poziom pirolityczny „HI” i czas „02:00” pojawią się na wyświetlaczu.

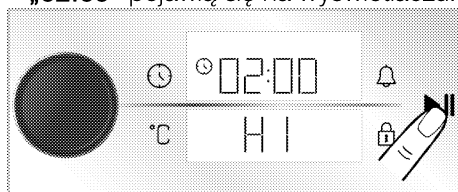

8. Naciśnij ►►, aby rozpocząć czyszczenie.
» Rozpoczyna się samooczyszczenie, a na wyświetlaczu pojawia się czas trwania funkcji. Czasu trwania funkcji nie można zmienić.
9. Gdy piekarnik osiągnie określoną temperaturę po rozpoczęciu procesu samoczyszczenia, na wyświetlaczu czasu pojawi się symbol kłódki  i nie będzie można otworzyć drzwiczek piekarnika. Pozostaną one zablokowane jeszcze przez chwilę po zakończeniu funkcji pirolizy. Nie

otwieraj drzwiczek na siłę klamką, dopóki symbol blokady nie zniknie.

- Po zakończeniu procesu czyszczenia na wyświetlaczu pojawi się komunikat „End”. Po naciśnięciu ①, piekarnik wyłączy się.
- Gdy na wyświetlaczu pojawi się „End”, wyłącz piekarnik, naciskając przycisk ①.
- Gdy zniknie symbol , usuń osad za pomocą wody z octem.

W przypadku trybu samooczyszczania pirolitycznego Eco:

Jeśli piekarnik jest lekko brudny, zalecamy skorzystanie z funkcji „Piroliza - tryb ECO”. Funkcja „Piroliza - tryb ECO” jest krótsza niż funkcja „Piroliza”. Jeśli piekarnik jest bardzo zabrudzony, funkcja „Piroliza - tryb ECO” może nie wystarczyć. W takim przypadku wybierz funkcję „Piroliza”.

- Wyjmij wszystkie akcesoria z piekarnika. W modelach ze stelażem bocznym; nie zapomnij wyjąć bocznych półek.
- Przed czyszczeniem usuń zabrudzenia z powierzchni zewnętrznych i wnętrza piekarnika wilgotną szmatką.
- Włącz piekarnik, dotykając przycisku ①.
- Aktywuj dolny rząd programów, dotykając „Włączanie dodatkowych programów” na wyświetlaczu programów.

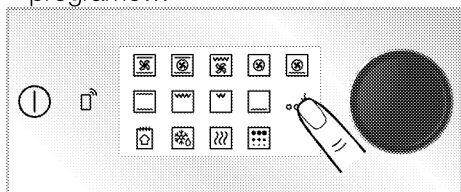

- Dotknij opcji „Piroliza” w dolnym rzędzie wyświetlacza programów.

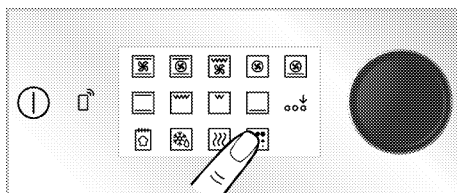

- Dotknij ponownie i włącz program „Piroliza”.
» Zostanie wyświetlone odliczanie 3-2-1. Po zakończeniu odliczania włącza się tryb „Piroliza - tryb ECO”.

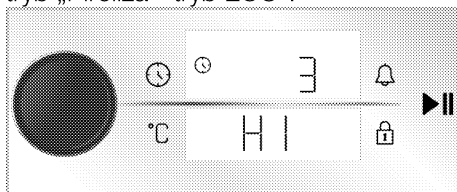

- Dotknij przycisku , aby rozpocząć czyszczenie pirolityczne eco.
» Rozpoczyna się samooczyszczanie, a na wyświetlaczu pojawia się czas trwania funkcji. Czasu trwania funkcji nie można zmienić.

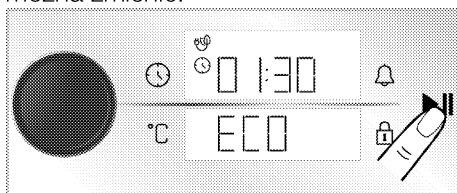

- Gdy piekarnik osiągnie określoną temperaturę po rozpoczęciu procesu samooczyszczania, na wyświetlaczu czasu pojawi się symbol kłódki  i nie będzie można otworzyć drzwiczek piekarnika. Pozostaną one zablokowane jeszcze przez chwilę po zakończeniu funkcji pirolizy. Nie otwieraj drzwiczek na siłę klamką, dopóki symbol blokady nie zniknie.
- Po zakończeniu procesu czyszczenia na wyświetlaczu pojawi się komunikat „End”. Po naciśnięciu ①, piekarnik wyłączy się.

10. Gdy na wyświetlaczu pojawi się „End”, wyłącz piekarnik, naciskając przycisk ①.

11. Gdy zniknie symbol , usuń osad za pomocą wody z octem.

Czyszczenie drzwiczek piekarnika

i Nie używaj szorstkich środków ściemych, metalowych skrobaczek, druciaków lub środków wybielających do czyszczenia drzwi piekarnika i szyb.

Możesz zdjąć drzwi piekarnika i szyby, aby je wyczyścić. Jak zdemontować drzwi i okna, opisano w rozdziałach „Zdejmowanie drzwi piekarnika” i „Zdejmowanie wewnętrznych szyb drzwi”. Po zdjęciu wewnętrznych szyb drzwi wyczyść je za pomocą płynu do naczyń, ciepłej wody i miękkiej szmatki lub gąbki, a następnie wysusz suchą szmatką. Przetrzyj szybę octem, a następnie opłucz, aby usunąć pozostałości wapna, które mogą osadzać się na szybie piekarnika.

Zdejmowanie drzwiczek piekarnika

1. Otwórz drzwiczki piekarnika.
2. Otwórz zaczepy w gnieździe zawiasu z przodu drzwi po prawej i lewej stronie, naciskając w dół, jak pokazano na rysunku.

Typ zawiasu (A), (B), (C) różni się w zależności od modelu produktu.

Poniższe rysunki pokazują, jak otworzyć wszystkie typy zawiasów.

Zawias typu (A) jest dostępny w normalnych typach drzwi.

Zawias typu (B) jest dostępny w typach drzwi z cichym domykaniem.

Zawias typu (C) jest dostępny w wersji z miękkim otwieraniem / zamykaniem drzwi.

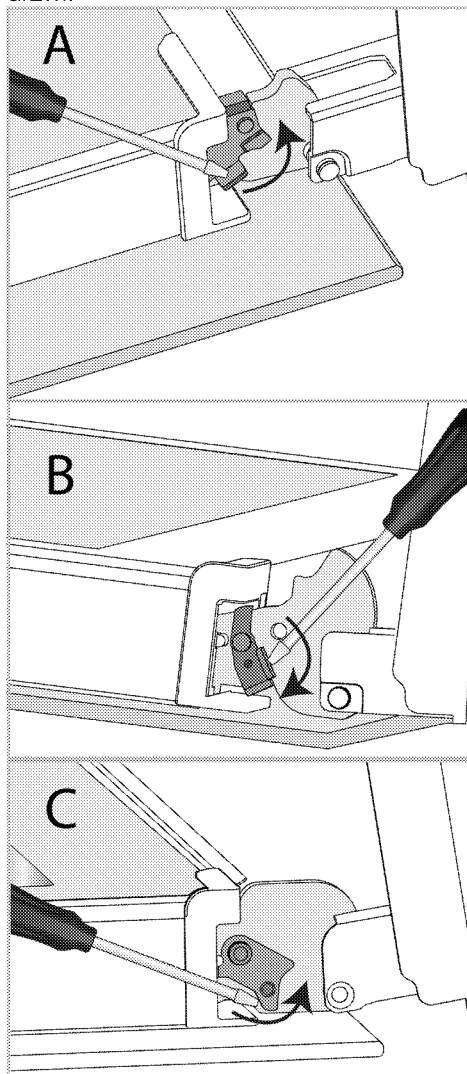

Blokada zawiasu - pozycja zamknięta

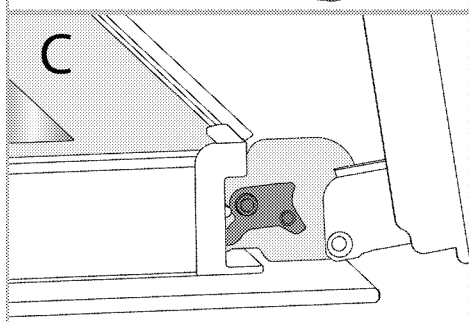
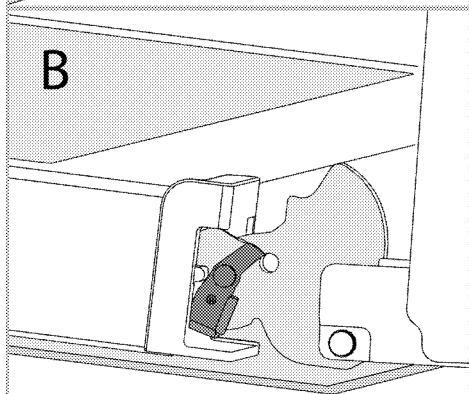
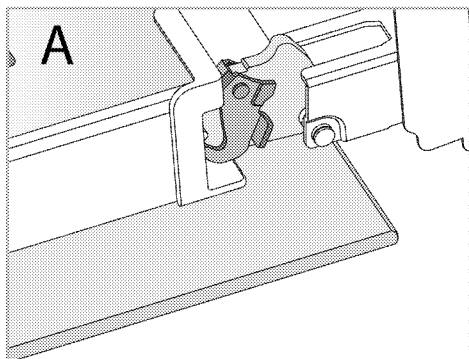

Blokada zawiasu - pozycja otwarta
3. Ustaw drzwi piekarnika w pozycji półotwartej.

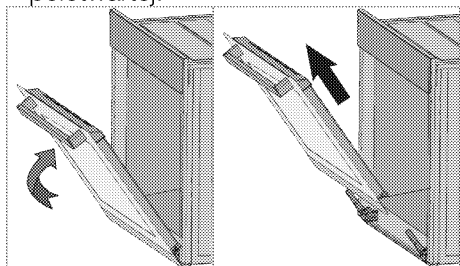

4. Pociągnij zdemontowane drzwi w górę, aby zwolnić je z prawego i lewego zawiasu, a następnie je zdejmij.

i Aby ponownie przymocować drzwiczki, należy powtórzyć kroki wyjmowania, ale od końca do początku. Podczas montowania drzwi pamiętaj o zamknięciu zatrzasków w gnieździe zawiasu.

Zdejmowanie wewnętrznej szyby drzwiczek piekarnika

Wewnętrzną szybę przednich drzwiczek urządzenia można zdjąć do czyszczenia.

1. Otwórz drzwiczki piekarnika.

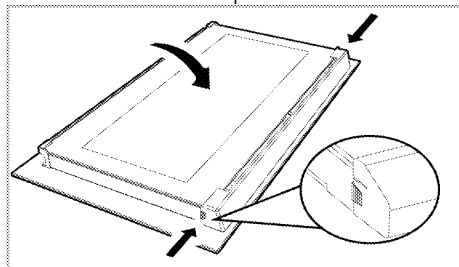

2. Pociągnij do siebie plastikowy element przymocowany w górnej części przednich drzwiczek, jednocześnie naciskając punkty dociskowe po obu stronach elementu i wyjmij go.

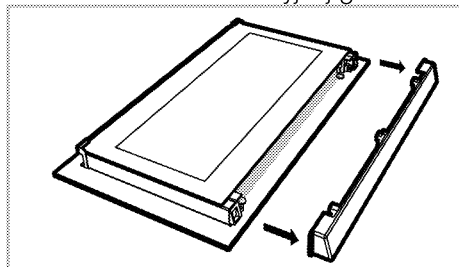

3. Jak pokazano na rysunku, delikatnie unieś wewnętrzną szybę w kierunku 'A' a następnie wyjmij ją, pociągając w kierunku 'B'.

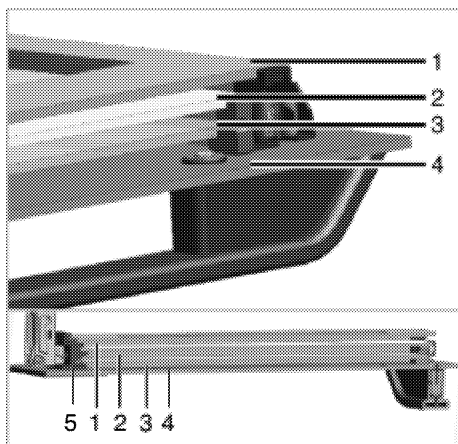

- 1 Szyba wewnętrzna
- 2 Druga szyba wewnętrzna
- 3 Trzecia szyba wewnętrzna
- 4 Szyba zewnętrzna
- 5 Prowadnica do szyb z tworzywa sztucznego - dolna

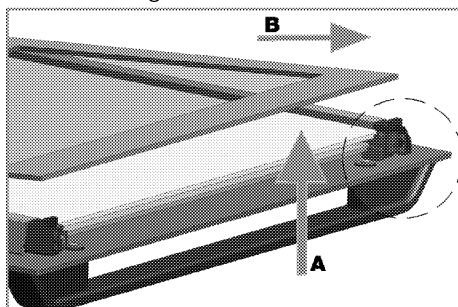

4. Powtórz ten sam proces przy wyjmowaniu drugiej i trzeciej szyby.

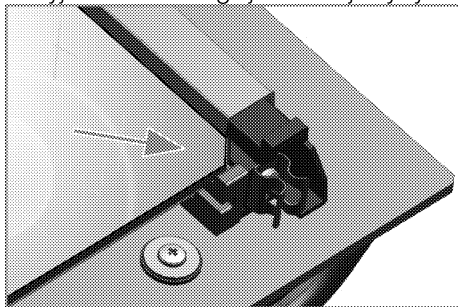

Pierwszym krokiem wyjęcia drzwi jest wymiana drugiej i trzeciej szyby (2, 3).

Jak pokazano na rysunku, umieść ściętą krawędź szyby, tak aby stykała się ze ściętą krawędzią prowadnicy.

Kolejność mocowania drugiego i trzeciego szkła wewnętrznych nie jest ważna, ponieważ są one wymienne. Podczas zakładania szyby wewnętrznej (1), zwróć uwagę, aby umieścić szybę z naklejką w stronę drugiej szyby wewnętrznej.

Istotne jest umieszczenie dolnych rogów wszystkich szyb wewnętrznych, tak aby stykały się z dolnymi prowadnicami (5). Popchnij w kierunku ramy, aż usłyszysz „kliknięcie”.

i Po umyciu wszystkie szyby należy ponownie zamontować.

Czyszczenie oświetlenia piekarnika

W przypadku zabrudzenia osłony żarówki w strefie pieczenia należy umyć ją za pomocą płynu do naczyń, ciepłej wody i miękkiej szmatki lub gąbki, a następnie osuszyć suchą szmatką. W przypadku awarii żarówki można wymienić ją, postępując zgodnie z poniższymi wskazówkami.

Wymiana żarówki

⚠ Ostrzeżenia ogólne:

- Aby uniknąć ryzyka porażenia prądem przed wymianą żarówki należy odłączyć zasilanie i odczekać, aż piekarnik ostygnie. Gorące powierzchnie mogą powodować oparzenia!
- W tym piekarniku stosuje się żarówkę o mocy mniejszej niż 40 W, wysokość mniejszą niż 60 mm, średnicę mniejszą niż 30 mm lub lampę halogenową z gniazdem typu G9, o mocy mniejszej niż 60 W. Lampy nadają się do pracy w temperaturach powyżej 300 °C. Lampy piekarnika

można nabyć u autoryzowanych agentów serwisowych lub technika z licencją.

- Żarówka może różnić się od tej przedstawionej na rysunku.
- Żarówka ta nie nadaje się do oświetlenia pomieszczeń domowych. Żarówka ma pomóc zobaczyć potrawy.
- Żarówki użyte w tym urządzeniu muszą wytrzymywać ekstremalne warunki fizyczne, takie jak temperatura powyżej 50 °C.

Jeśli piekarnik ma okrągłą żarówkę,

1. odłącz urządzenie od zasilania.
2. Zdejmij szklaną pokrywę, przekręcając ją w lewo.

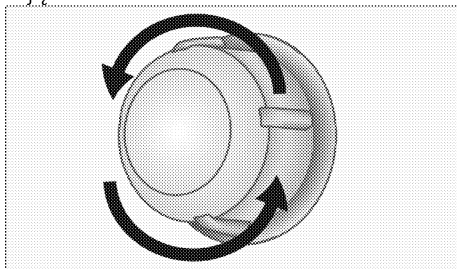

3. Jeśli żarówka jest typu (A) pokazanego na poniższym rysunku należy obrócić żarówkę tak jak pokazano i wymienić na nową. Jeśli jest to typ (B) żarówkę należy wyjąć tak jak pokazano na rysunku i wymienić na nową.

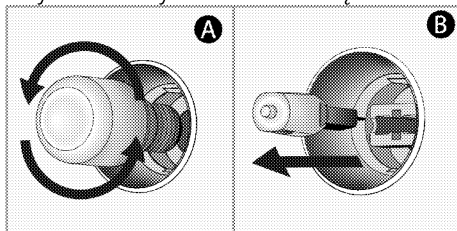

4. Zamontować szklaną pokrywę.

Jeśli piekarnik ma kompaktową świetlówkę o kwadratowym kształcie,

1. odłącz urządzenie od zasilania.
2. Druciane półki należy wyjąć zgodnie z opisem.

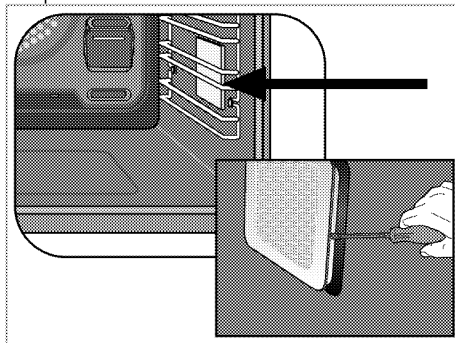

3. Podnieś szklaną osłonę żarówki za pomocą śrubokręta.
4. Jeśli żarówka jest typu (A) pokazanego na poniższym rysunku należy obrócić żarówkę tak jak pokazano i wymienić na nową. Jeśli jest to typ (B) żarówkę należy wyjąć tak jak pokazano na rysunku i wymienić na nową.

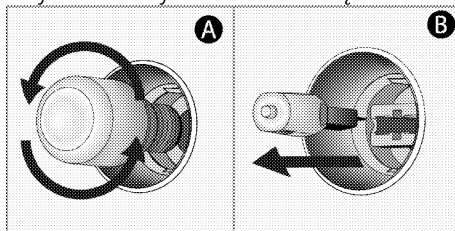

5. Zamontować szklaną pokrywę i druciane półki.

8 Rozwiązywanie problemów

Skonsultuj się z autoryzowanym agentem serwisowym lub technikiem posiadającym licencję lub sprzedawcą, u którego produkt został zakupiony, jeśli nie możesz rozwiązać problemu, mimo że zastosowałeś się do instrukcji. Nigdy nie wolno próbować samodzielnie naprawić uszkodzonego urządzenia.

Piekarnik emituje parę, gdy jest pracuje.

- To normalne, że para ucieka podczas pracy. >>> *Nie jest to oznaką niesprawności urządzenia.*

Podczas pieczenia pojawiają się krople wody.

- Para powstająca podczas gotowania może się skraplać i tworzyć krople wody, gdy uderzy w zimne powierzchnie produktu. >>> *Nie jest to oznaką niesprawności urządzenia.*

Produkt emituje odgłosy metali podczas ogrzewania i chłodzenia.

- Nagrzane części metalowe mogą się rozszerzać i powodować hałas. >>> *Nie jest to oznaką niesprawności urządzenia.*

Urządzenie nie działa

- Bezpiecznik sieciowy jest uszkodzony. >>> *Sprawdź bezpieczniki w skrzynce. W razie potrzeby wymień je lub zamontuj ponownie.*
- Urządzenie nie jest podłączone do (uziemionego) gniazda. >>> *Sprawdź połączenie wtykowe.*
- Przyciski/pokręta/klawisze na panelu sterowania nie działają. >>> *Jeśli urządzenie jest wyposażone w funkcję blokady przycisków, blokada może być włączona. Należy wyłączyć.*

Oświetlenie piekarnika nie działa.

- Żarówka jest uszkodzona. >>> *Wymień żarówkę.*
- Brak zasilania. >>> *Sprawdź zasilanie. Sprawdź bezpieczniki w skrzynce. W razie potrzeby wymień je lub zamontuj ponownie.*

Kuchenka nie podgrzewa

- Nie można ustawić funkcji pieczenia i/lub temperatury. >>> *Ustaw piekarnik na określoną funkcję pieczenia i/lub temperaturę.*
- W modelach wyposażonych w timer, nie jest on regulowany. >>> *Ustaw czas.*
- Brak zasilania. >>> *Sprawdź zasilanie. Sprawdź bezpieczniki w skrzynce. W razie potrzeby wymień je lub zamontuj ponownie.*

(W modelach z zegarem) Wyświetlacz zegara miga lub symbol zegara jest włączony.

- Poprzednio wystąpiła awaria zasilania. >>> *Ustaw czas/Wyłącz urządzenie i włącz ponownie.*



Vestavná trouba

Návod k použití



CZ

Vážený zákazníku,

Před použitím produktu si pozorně přečtěte tento návod k obsluze.

Beko děkuje, že jste si vybrali tento výrobek. Chceme, aby vám vaše zařízení, vyrobené s vysokou kvalitou a špičkovou technologií, poskytovalo nejlepší účinnost. Před použitím výrobku si pečlivě přečtěte tento návod a veškerou dodanou dokumentaci a uschovejte je jako referenci. Pokud výrobek předáte někomu jinému, poskytněte mu tento návod. Postupujte podle pokynů a věnujte pozornost všem informacím a výstrahám v návodu k obsluze.

Riďte se podle všech informací a varování v návodu k obsluze. Tím budete chránit sebe a svůj výrobek před nebezpečími, která mohou nastat.

Návod k obsluze si uschovejte. Pokud výrobek předáte někomu jinému, poskytněte mu tento návod.

Návod k obsluze obsahuje následující symboly:



Nebezpečí, které může mít za následek smrt nebo zranění.

POZNÁMKY Nebezpečí, které může mít za následek vážné poškození výrobku nebo jeho okolí.



Nebezpečí, které může způsobit popálení v důsledku kontaktu s horkými povrchy.



Důležité informace nebo užitečné tipy pro použití.



Návod k obsluze si přečtěte.



Arçelik A.Ş.
Karaağaç caddesi No:2-6
34445 Sütlüce/Istanbul/TURKEY
Made in TURKEY

1 Bezpečnostní pokyny 4

Účel použití..... 4
 Bezpečnost dětí, zranitelných osob a domácích zvířat 4
 Elektrická bezpečnost..... 5
 Bezpečnost při přepravě..... 7
 Bezpečnost instalace..... 7
 Bezpečnost použití..... 7
 Varování o teplotě 8
 Použití příslušenství 8
 Bezpečnost pečení..... 8
 Údržba a čištění 9
 Samočištění vysokou teplotou (pyrolýza) . 10

2 Pokyny týkající se životního prostředí 11

Nařízení o odpadech 11
 Dodržování směrnice WEEE a o likvidaci odpadů..... 11
 Likvidace obalových materiálů 11
 Doporučení pro úsporu energie 11

3 Váš výrobek 12

Představení výrobku 12
 Úvod do ovládacího panelu výrobku a jeho použití 13
 Ovládání trouby 13
 Provozní funkce trouby 14
 Příslušenství k výrobku..... 16
 Použití příslušenství výrobku..... 17
 Technické specifikace..... 20

4 První použití 21

První nastavení času 21
 První čištění..... 21

5 Obsluha trouby 23

Obecné informace o používání trouby 23
 Ovládání řídicí jednotky trouby 23
 Nastavení..... 28

6 Obecné informace o pečení 34







Obecná varování pro vaření v troubě..... 34
 Pečivo a jídlo do trouby 34
 Maso, ryby a drůbež 37
 Grilování..... 38
 Jídlo pro zkoušky..... 39

7 Údržba a péče 40

Všeobecné informace o čištění 40
 Čištění příslušenství 41
 Čištění ovládacího panelu..... 41
 Čištění vnitřní části trouby (oblast pečení) 41
 Pyrolytické samočištění..... 42
 Čištění dvířek trouby 44
 Vyjmutí vnitřních skel dvířek trouby..... 46
 Čištění světla trouby..... 47

8 Řešení problémů 49

1 Bezpečnostní pokyny

- Tato část obsahuje bezpečnostní pokyny, které vám pomohou předcházet jakýmkoli rizikům zranění osob nebo škod na majetku.
 - V případě převedení výrobku na jinou osobu nebo použití z druhé ruky je třeba spolu s výrobkem dodat návod k obsluze, produktové štítky, další příslušné dokumenty a příslušenství.
 - Naše společnost neodpovídá za žádné škody, které mohou vzniknout následkem nedodržení těchto pokynů.
 - Nedodržení těchto pokynů způsobí ztrátu jakékoli záruky.
 -  Instalační a servisní práce nechte vždy provést výrobcem, autorizovaným servisem nebo osobou, kterou určí dovozce.
 -  Používejte pouze originální náhradní díly a příslušenství.
 -  Nepokoušejte se opravit ani vyměnit žádnou část výrobku, pokud to není jasně uvedeno v návodu k obsluze.
 -  Na výrobku neprovádějte technické úpravy.
-  **Účel použití**
- Tento výrobek je určen pro domácí použití. Není vhodný pro komerční použití.
 - Nepoužívejte výrobek na zahradách, balkonech ani v jiných venkovních prostředích. Zařízení je určeno k použití v kuchyňských linkách pro domácnosti a zaměstnance v obchodech, kancelářích a dalších pracovních prostředích.
 - **VAROVÁNÍ:** Tento výrobek by se měl používat pouze pro účely vaření. Neměl by se používat pro jiné účely, například pro vytápění místnosti.
 - Troubu lze použít k rozmrazování, pečení, smažení a grilování potravin.
 - Tento výrobek by se neměl používat pro vytápění, zahřívání talířů, věšení ručníků nebo oblečení na držadle za účelem sušení.
-  **Bezpečnost dětí, zranitelných osob a domácích zvířat**
- Děti ve věku 8 let a starší, a lidé, kteří mají snížené fyzické,

- smyslové nebo mentální dovednosti nebo mají nedostatek zkušeností a znalostí, mohou tento výrobek používat pouze tehdy, když jsou pod dohledem nebo vyškoleni pro bezpečné používání a rizika výrobku.
- Děti by si s výrobkem neměly hrát. Čištění a uživatelskou údržbu by neměly provádět děti, pokud nejsou pod dohledem.
 - Tento výrobek by neměli používat lidé s omezenou fyzickou, smyslovou nebo mentální schopností (včetně dětí), pokud nejsou stále pod dohledem nebo pokud nedostanou potřebné pokyny.
 - Děti by měly být pod dohledem, aby se zajistilo, že si s výrobkem nebudou hrát.
 - Elektrické výrobky jsou nebezpečné pro děti a domácí zvířata. Děti a domácí zvířata si s výrobkem nesmějí hrát, lézt na výrobek ani dovnitř.
 - Nepokládejte na výrobek předměty, na které by děti mohly dosáhnout.
 - **VAROVÁNÍ:** Během používání jsou přístupné

povrchy výrobku horké. Udržujte děti dále od výrobku.

- Obalové materiály uchovávejte mimo dosah dětí. Hrozí nebezpečí zranění a udušení.
- Když jsou dvířka otevřená, nepokládejte na ně žádné těžké předměty ani nedovolte dětem, aby si na ně sedaly. Mohlo by to způsobit převrácení trouby nebo poškození závěsů dvířek.
- (Pokud je váš produkt vybaven zástrčkou) Z důvodu bezpečnosti dětí před likvidací výrobku odpojte napájecí zástrčku a vyřadte výrobek z provozu.



Elektrická bezpečnost

- Připojte výrobek k uzemněné zásuvce chráněné pojistkou, která odpovídá aktuálním hodnotám uvedeným na typovém štítku. Instalaci uzemnění nechte provést kvalifikovaným elektrikářem. Nepoužívejte výrobek bez uzemnění v souladu s místními / vnitrostátními předpisy.
- Zástrčka nebo elektrické připojení výrobku by mělo být na snadno přístupném místě

- (kde nebude ovlivněno plamenem kamen). Pokud to není možné, měl by být na elektrické instalaci, ke které je produkt připojen, k dispozici mechanismus (pojistka, spínač, vypínač atd.) v souladu s elektrickými předpisy, oddělující všechny póly od sítě.
- Během instalace, opravy a přepravy nesmí být produkt zapojen do zásuvky.
 - Zapojte výrobek do zásuvky, která splňuje hodnoty napětí a frekvence uvedené na typovém štítku.
 - (Pokud váš produkt nemá napájecí kabel) Používejte pouze propojovací kabel, který je uveden v části „Technické údaje“.
 - Napájecí kabel nemačkejte pod výrobek a za výrobkem. Na napájecí kabel nepokládejte těžké předměty. Napájecí kabel by se neměl ohýbat, mačkat, a nesmí přijít do kontaktu s žádným zdrojem tepla.
 - Když je trouba v provozu, její zadní povrch se také zahřívá. Napájecí kabely se nesmí dotýkat zadního povrchu, mohlo by se poškodit připojení.
 - Elektrické kabely nedávejte do dvířek trouby a nevedte je přes horké povrchy. Roztavení kabelu by mohlo způsobit zkrat trouby a vzplanutí ohně.
 - Používejte pouze originální kabel. Nepoužívejte proříznuté nebo poškozené kabely ani prodlužovací kabely.
 - Pokud je napájecí kabel poškozen, musí jej vyměnit výrobce, autorizovaný servis nebo osoba, kterou určí dovozce, aby se předešlo možným nebezpečím.
 - **VAROVÁNÍ:** Před výměnou světla trouby se ujistěte, že jste produkt odpojili od sítě, aby nedošlo k úrazu elektrickým proudem. Odpojte výrobek nebo vypněte pojistku v pojistkové skříňce.
- (Pokud je váš produkt vybaven zástrčkou)
- Nezapojujte výrobek do zásuvky, která je volná, dostala se ven ze své zdířky, je rozbitá, špinavá, mastná, v nebezpečí kontaktu s vodou

(například voda, která může vytéct z přepážky).

- Nikdy se nedotýkejte zástrčky mokřýma rukama! Při odpojování nedržte kabel, vždy držte zástrčku.
- Ujistěte se, že zástrčka výrobku je bezpečně zapojena do zásuvky, aby se zabránilo vzniku elektrického oblouku.

Bezpečnost při přepravě

- Před přepravou výrobku odpojte výrobek ze sítě.
- Výrobek je těžký, jeho přepravu musí provádět nejméně dva lidé.
- K přepravě nebo přemísťování výrobku nepoužívejte dvířka ani rukojeť.
- Nedávejte na výrobek jiné předměty a přenášejte jej ve svislé poloze.
- Pokud potřebujete výrobek přepravit, zabalte jej do balicího materiálu s bublinkovou fólií nebo silnou lepenku a pevně ji přilepte. Výrobek pevně zajistěte páskou, aby se zabránilo poškození výrobku a jeho odnímatelných nebo pohyblivých částí.

- Zkontrolujte celkový vzhled výrobku, zda během přepravy nedošlo k poškození.

Bezpečnost instalace

- Před instalací výrobek zkontrolujte, zda není poškozený. Pokud je výrobek poškozen, neinstalujte jej.
- Neinstalujte výrobek v blízkosti zdrojů tepla (radiátory, kamna atd.).
- Udržujte všechny ventilační kanály kolem výrobku otevřené.
- Aby nedošlo k přehřátí, neměl by se výrobek instalovat za dekorativní dveře.

Bezpečnost použití

- Po každém použití se ujistěte, že výrobek je vypnutý.
- Pokud výrobek delší dobu nepoužíváte, odpojte jej nebo vypněte pojistku v pojistkové skříňce.
- Vadný nebo poškozený výrobek nepoužívejte. Odpojte elektrická / plynová připojení výrobku, pokud jsou k dispozici, a zavolejte autorizovaný servis.

- Nepoužívejte výrobek s odstraněným nebo rozbitým sklem předních dvířek.
- Nelezte na výrobek, abyste na něco dosáhli, ani z jiného důvodu.
- Nepoužívejte výrobek v situacích, které mohou ovlivnit váš úsudek, jako například po užití drog nebo alkoholu.
- Hořlavé předměty uchovávané v oblasti pečení se mohou vznítit. Nikdy neskladujte v oblasti pečení hořlavé předměty.
- Rukojeť trouby není sušička ručníků. Při používání výrobku nezavěšujte ručníky, rukavice ani podobné textilie.
- Závěsy dvířek výrobku se při otevírání a zavírání dvířek pohybují a utahují. Při otevírání / zavírání dvířek nedržte dvířka za závěsy.

Varování o teplotě

- **VAROVÁNÍ:** Během provozu výrobku budou exponované části horké. Nedotýkejte se výrobku a ohřívacích prvků. Děti mladší 8 let by se neměly přibližovat k výrobku bez dospělé osoby.

- Neumísťujte do blízkosti výrobku hořlavé / výbušné materiály, protože okraje budou během provozu horké.
- Při otevírání dvířek trouby se držte dále, aby nedošlo ke vdechnutí páry. Pára vám může popálit ruku, obličej a / nebo oči.
- Během používání může být výrobek horký. Nedotýkejte se horkých přihrádek, vnitřních částí trouby, ohřívacích prvků atd.
- Při ukládání potravin do horké trouby, při vyjímání potravin atd. vždy používejte rukavice odolné vůči teplotě.

Použití příslušenství

- Je důležité, aby rošt a mísa byly správně umístěny na drátěných policích. Podrobné informace najdete v části „Použití příslušenství“.
- Příslušenství může poškodit sklo dvířek při zavírání dvířek výrobku. Příslušenství zatlačte vždy na konec varného prostoru.

Bezpečnost pečení

- Při užívání alkoholu v jídle dbejte na opatrnost. Alkohol se při vysokých teplotách

odpařuje, a při vystavení horkým povrchům se může vznítit a způsobit požár.

- Odpad z potravin, olej atd. na varné ploše může vzplanout. Před pečením takové hrubé nečistoty odstraňte.
- Nebezpečí otravy jídlem: Neskladujte jídlo v troubě déle než hodinu před a po vaření. Jinak může nastat otrava jídlem nebo můžete onemocnět.
- Nezahřívejte uzavřené plechovky a skleněné nádoby. Zvýšený tlak může způsobit prasknutí nádoby.
- Vložte do nádobí nebo na příslušenství pro troubu s jídlem (mísa, rošt, atd.) nepromastitelný papír a vložte nádobí do předehřáté trouby. Odstraňte nadbytečné kousky nepromastitelného papíru přesahující z příslušenství nebo nádoby, aby se zamezilo riziku doteku ohřívacích prvků trouby. Nikdy nepoužívejte nepromastitelný papír při teplotě vyšší než maximální povolená teplota použití uvedená na používaném nepromastitelného papíru.

Nikdy neumísťujte nepromastitelný papír na základnu trouby.

- Nepokládejte pekáče, talíře ani hliníkovou fólii přímo na dno trouby. Nahromaděné teplo může poškodit dno trouby.
- Během grilování zavřete dvířka trouby. Horké povrchy mohou způsobit popáleniny!
- Potraviny nevhodné pro grilování vyvolávají nebezpečí požáru. Grilujte pouze jídlo, které je vhodné pro grilovací oheň. Jídlo také nedávejte příliš daleko do zadní části grilu. Je to nejvíce horká oblast a mastná jídla se mohou vznítit.

Údržba a čištění

- Před vyčištěním produktu vyčkejte, dokud produkt vychladne. Horké povrchy mohou způsobit popáleniny!
- Nikdy nemyjte výrobek stříkáním nebo poléváním vodou na něj! Hrozí nebezpečí úrazu elektrickým proudem!
- Výrobek nečistěte parními čističi, protože by to mohlo způsobit úraz elektrickým proudem.

- K čištění skla předních dveří trouby / (pokud takové jsou) skla horních dveří trouby nepoužívejte drsné abrazivní čisticí prostředky, kovové škrabky, drátěnou vlnu nebo bělicí materiály. Tyto materiály mohou způsobit poškrábání a rozbití skleněných povrchů.
- Ovládací panel udržujte vždy čistý a suchý. Vlhký a znečištěný povrch může způsobit problémy při ovládání funkcí.



Samočištění vysokou teplotou (pyrolýza)

- Během samočištění se povrchy zahřejí více než při běžném použití. Udržujte děti mimo dosah.
- Horké povrchy způsobí popáleniny! Během samočištění se výrobku

nedotýkejte a udržujte děti mimo jeho dosah. Před odstraněním zbytků počkejte alespoň 30 minut.

- Během samočištění se v důsledku spalování zbytků jídla uvolní výpary. Během čištění řádně větrejte kuchyň.
- Před zahájením čištění očistěte vnější povrchy trouby a zbytky jídla uvnitř trouby hadříkem předtím ponořeným v mýdlové vodě. Vyjměte z trouby veškeré příslušenství a kuchyňské nádobí. Pokud má váš výrobek příslušenství odolné vůči pyrolýze (odolné vůči samočištění vysokou teplotou), nemusíte toto příslušenství z trouby vyjmout.
- Pokud je na vaší troubě varná deska, nepoužívejte ji během samočištění.

2 Pokyny týkající se životního prostředí

Nařízení o odpadech Dodržování směrnice WEEE a o likvidaci odpadů



Tento produkt splňuje směrnici EU WEEE (2012/19/EU). Tento výrobek nese symbol pro třídění, platný pro elektrický a elektronický odpad (WEEE).

Tento produkt byl vyroben z vysoce kvalitních součástí a materiálů, které lze znovu použít a které jsou vhodné pro recyklaci. Produkt na konci životnosti nevyhazujte do běžného domácího odpadu. Odveďte ho do sběrného místa pro recyklaci elektrických a elektronických zařízení. Informace o těchto sběrných místech získáte na místních úřadech.

Správná likvidace použitého zařízení pomáhá předcházet možným negativním dopadům na životní prostředí a lidské zdraví.

Dodržování směrnice RoHS:

Produkt, který jste zakoupili splňuje směrnici EU RoHS (2011/65/EU). Neobsahuje žádné škodlivé ani zakázané materiály, které jsou směrnici zakázané.

Likvidace obalových materiálů

- Obalové materiály jsou nebezpečné pro děti. Obalové materiály uschovejte na bezpečném místě mimo dosah dětí. Obalové materiály výrobku jsou vyrobeny z recyklovatelných materiálů. Zlikvidujte je správně a třídte je v souladu s pokyny pro likvidaci

recyklovaného odpadu. Nelikvidujte je s běžným domácím odpadem.

Doporučení pro úsporu energie

Informace o energetické účinnosti podle EU 66/2014 naleznete na produktovém listu uvedeném u výrobku. Následující doporučení vám pomohou používat váš výrobek ekologicky a energeticky účinně:

- Zmrazené jídlo před vařením rozmrazte.
- V troubě používejte tmavé nebo smaltované nádoby, které lépe přenášejí teplo.
- Vypněte výrobek 5 až 10 minut před koncem doby vaření, aby se vaření prodloužilo. Nyní můžete pomocí tepla ušetřit až 20 % elektřiny.
- Pokud je to uvedeno v receptu nebo v uživatelské příručce, potraviny vždy předehejte. Během vaření neotevírejte dvířka trouby často.
- Neotevírejte dvířka trouby při vaření v provozní funkci „Ekonomický ohřev ventilátorem“. Pokud se dvířka neotevírají, vnitřní teplota se optimalizuje za účelem úspory energie při provozní „Ekonomický ohřev ventilátorem“ funkci, a tato teplota se může lišit od teploty zobrazené na obrazovce.
- Zkuste v troubě vařit více než jedno jídlo najednou. Můžete jídla vařit současně umístěním dvou varných nádob na drátěný rošt. Kromě toho, pokud vaříte jídla jedno po druhém, ušetří to energii, protože trouba neztrácí své teplo.

3 Váš výrobek

Představení výrobku

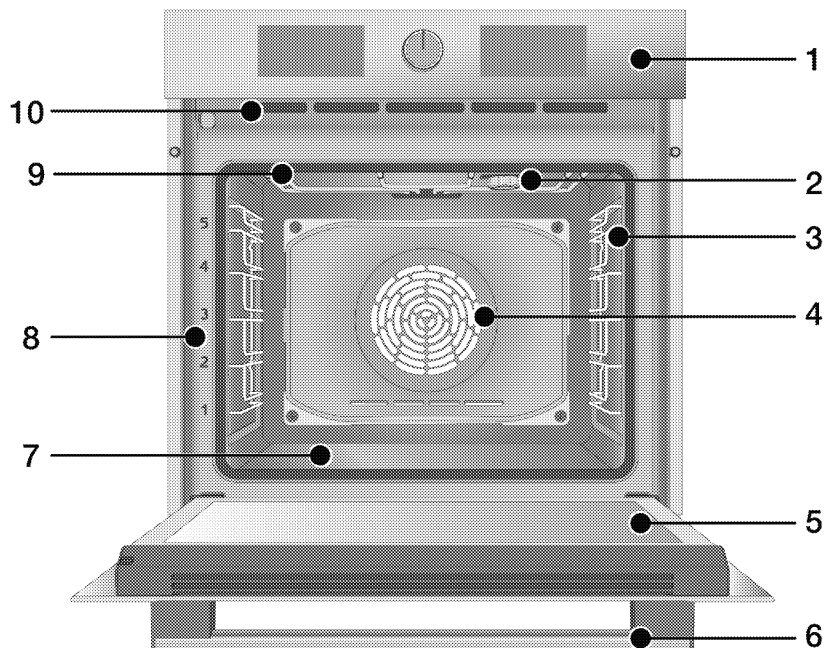

- 1 Ovládací panel
- 2 Svítidlo*
- 3 Drátěné police**
- 4 Motor ventilátoru (za ocelovým plechem)
- 5 Dveře
- 6 Rukojeť
- 7 Spodní ohřívač (spodní ocelový plech)
- 8 Poloha police
- 9 Horní ohřívač

10 Ventiláční otvory

* V závislosti na modelu Váš produkt nemusí disponovat lampou nebo se typ a umístění lampy může lišit od ilustrace.

** V závislosti na modelu Váš výrobek může být bez drátěných polic. Na obrázku jsou drátěné police zobrazeny jako příklady.

Úvod do ovládacího panelu výrobku a jeho použití

V této části najdete přehled a základní použití ovládacího panelu výrobku. V závislosti na typu výrobku se mohou obrázky a některé funkce lišit.

Ovládání trouby

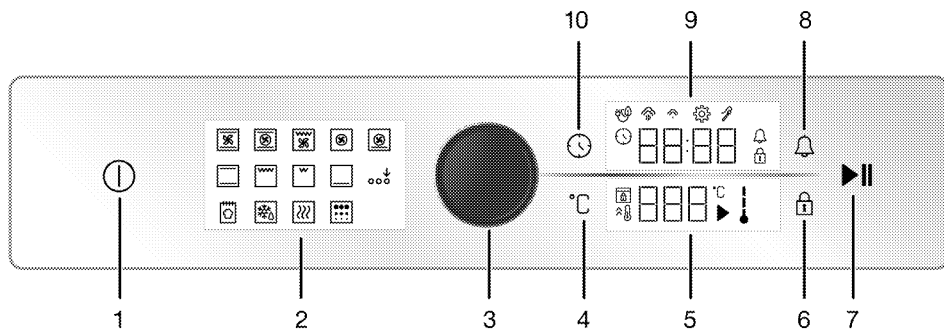

- 1 Tlačítko Zapnutí/Vypnutí
- 2 Zobrazení funkcí
- 3 Knoflík řízení trouby
- 4 Tlačítko nastavení teploty
- 5 Zobrazení teploty
- 6 Tlačítko uzavření tlačítek
- 7 Tlačítko start / stop vaření
- 8 Tlačítko alarmu
- 9 Zobrazení hodin/času
- 10 Tlačítko času a nastavení

Pokud se váš výrobek ovládá pomocí ovládacích knoflíků, mohou být tyto knoflíky zapuštěny do panelu, ze kterého se u některých modelů po stisknutí vysouvají. Chcete-li pomocí těchto ovládacích knoflíků provést nastavení, nejprve zatlačte příslušný ovládací knoflík dovnitř a ten se pak vysune ven. Po provedení nastavení znovu zatlačte na ovládací knoflík a ten se vrátí do původní polohy.

Knoflík řízení trouby

Pomocí ovládacího knoflíku trouby můžete ovládat nastavení na displeji hodin/času a na displeji teploty. Mezi těmito nastaveními můžete přecházet otočením ovládacího knoflíku trouby

doprava nebo doleva. Nastavení můžete aktivovat a potvrdit jeho stisknutím.

Ukazatel teploty

Ze symbolu vnitřní teploty na displeji poznáte, jaká je teplota uvnitř trouby. Symbol se zobrazí na displeji při zahájení pečení a jakmile teplota uvnitř trouby dosáhne nastavené teploty, bude svítit každý stupeň symbolu vnitřní teploty.

Zobrazení funkcí

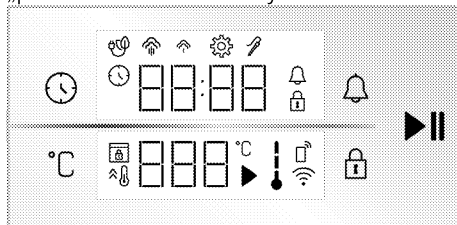

Funkční displej obsahuje provozní funkce trouby. Každá funkce se aktivuje dotykem na ni. Všechny funkce na obrazovce jsou schematické; nemusí být k dispozici ve vašem produktu. Provozní funkce, které jsou k dispozici na vašem výrobku, jsou vysvětleny v části „provozní funkce trouby“.



Zobrazuje

Tlačítka:

- : Tlačítko času a nastavení
- : Tlačítko nastavení teploty

-  : Tlačítko uzavření tlačítek
-  : Tlačítko alarmu
-  : Tlačítko start / stop vaření

Zobrazení hodin/času :

-  : Symbol Čas vaření/Čas dne
-  : Symbol alarmu
-  : Symbol nastavení
-  : Rozsvítí se Symbol Zámku tlačítek
-  : Symbol vaření Eco ventilátor
-  : Symbol nízké úrovně páry*
-  : Symbol vysoké úrovně páry*
-  : Symbol sondy na maso*

* Liší se v závislosti na modelu produktu. * Nemusí být k dispozici ve vašem produktu.





Zobrazení teploty:











-  : Symbol vaření
-  : Symbol teploty
-  : Symbol vnitřní teploty trouby
-  : Symbol rychlého ohřevu (booster)
-  : Symbol dálkového ovladače
-  : Symbol bezdrátové sítě (wifi)
-  : Symbol zámku dveří*

* Liší se v závislosti na modelu produktu. * Nemusí být k dispozici ve vašem produktu.

Provozní funkce trouby

V tabulce funkcí jsou uvedeny provozní funkce, které můžete v troubě použít, a nejvyšší a nejnižší teploty, které lze pro tyto funkce nastavit. Pořadí zde uvedených provozních režimů se může lišit od uspořádání vašeho výrobku.

Symbol funkce	Popis funkce	Teplotní rozsah (°C)	Popis a použití
	Provoz s pomocí ventilátoru	-	Trouba se nezahřívá. Pracuje pouze ventilátor (na zadní stěně). Zmrazené jídlo s granulami se pomalu rozmrazuje při pokojové teplotě, vařené jídlo se ochladí. Čas potřebný na rozmrazení celého kusu masa je delší než v případě potravin se zrny.
	Horní a spodní ohřev	40 - 280	Jídlo se zahřívá shora a zespodu současně. Vhodné pro koláče a dušené maso v pekařských formách nebo koláče a pečivo. Pečení se provádí pomocí jediné mísy.
	Spodní ohřev	40 - 220	Zapnutý je pouze spodní ohřev. Vhodné pro potraviny, které vyžadují zhnědnutí na spodní straně.
	Spodní/horní ohřev s pomocí ventilátoru	40 - 280	Horký vzduch ohřátý horním a dolním ohřívacem se rovnoměrně a rychle rozvádí po celé troubě pomocí ventilátoru. Pečení se provádí pomocí jediné mísy.

Symbol funkce	Popis funkce	Teplotní rozsah (°C)	Popis a použití
	Ohřev ventilátorem	40 - 280	Horký vzduch ohřátý ohřivačem s ventilátorem se rovnoměrně a rychle rozvádí po celé troubě pomocí ventilátoru. Vhodné pro vaření jídla ve více mísách na různých úrovních polic.
	Ekonomický ohřev ventilátorem	160 - 220	Pro úsporu energie můžete tuto funkci použít namísto použití „Ohřev ventilátorem“ v rozmezí 160-220 °C. Doba pečení však bude o něco delší. Použití této funkce je popsáno v kapitole "Obsluha řídicí jednotky trouby".
	Funkce Pizza	40 - 280	Dolní ohřivač a ohřev s ventilátorem pracují. Vhodné pro pečení pizzy.
	Funkce „3D“	40 - 280	Horní ohřev, dolní ohřev a ohřev s ventilátorem pracují. Všechny části výrobku se pečou rovnoměrně a rychle. Pečení se provádí pomocí jediné mísy.
	Částečný gril	40 - 280	Malý gril na stropě trouby pracuje. Vhodné pro grilování menších množství.
	Úplný gril	40 - 280	Velký gril na stropě trouby pracuje. Vhodné pro grilování ve velkém množství.
	Úplný gril s pomocí ventilátoru	40 - 280	Horký vzduch ohřátý velkým grilem se rychle rozvádí po celé troubě pomocí ventilátoru. Vhodné pro grilování ve velkém množství.
	Udržování tepla	40 - 100	Používá se pro udržování jídla při teplotě připravené k podávání po dlouhou dobu.
	Funkce pečení chleba	-	Používá se pro pečení chleba. Nastavenou vstupní teplotu a čas nelze změnit.
	Aktiva funkce navíc	-	Používá se k aktivaci funkcí, které se při prvním spuštění nezobrazují na displeji funkce.
	Pyrolýza	-	Používá se pro samočištění trouby při vysoké teplotě. Přečtěte si vysvětlení k této funkci v části o údržbě a čištění.

Příslušenství k výrobku

Ve vašem výrobku je různé příslušenství. V této části je uveden popis příslušenství a popis jeho správného použití. Dodávané příslušenství se liší v závislosti na modelu výrobku. Ve vašem výrobku nemusí být dostupné veškeré příslušenství popsané v uživatelské příručce.

POZNÁMKY : Mísy ve vašem výrobku se mohou vlivem teploty zdeformovat. To nemá žádný vliv na funkci. Deformace zmizí, když mísa vychladne.

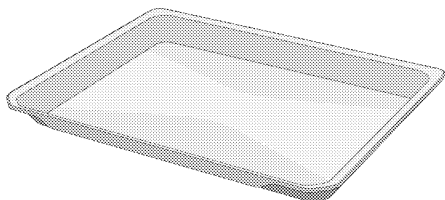

Standardní plech

Používá se pro pečivo, mražená jídla a smažení velkých kusů.

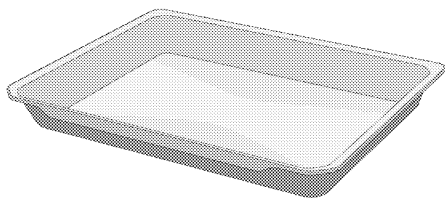

Hluboký podnos

Používá se pro pečivo, smažení velkých kusů, šťavnaté jídlo nebo pro sběr tekoucích olejů při grilování.

Modely s drátěnými policemi:

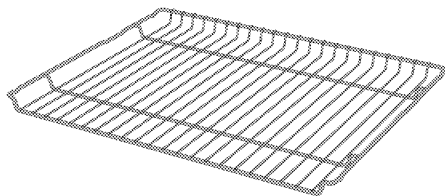

Modely bez drátěných polic:

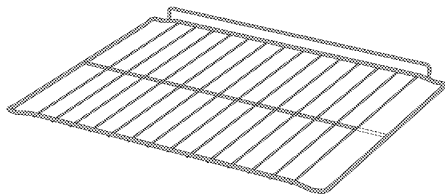

Drátěný gril

Používá se pro smažení nebo umístění jídla, které se má péct, smažit a dusit, na požadované polici.

Použití příslušenství výrobku

Varné police

V oblasti vaření je 5 úrovní polohy polic. Pořadí polic můžete vidět také v číslech na předním rámu trouby.

Modely s drátěnými policemi

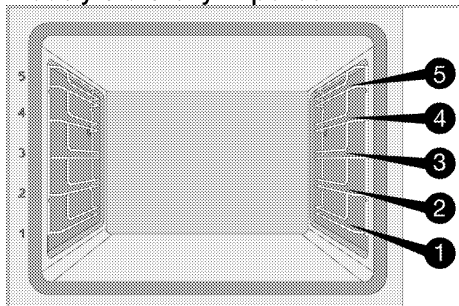

Modely bez drátěných polic

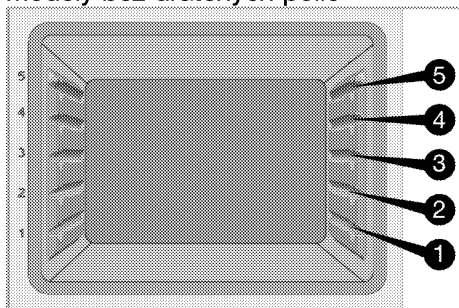

Umístění roštu na varné police

Modely s drátěnými policemi:

Je velmi důležité správně umístit rošt na boční police pro rošt. Při umísťování roštu na požadovanou polici musí být otevřená část na přední straně. Pro lepší vaření musí být rošt zajištěn na polici pro rošt zarážkou. Nesmí projít přes zarážku a přijít do kontaktu se zadní stěnou trouby.

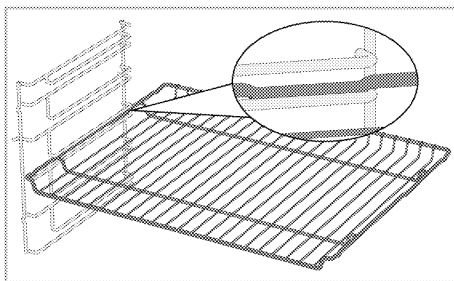

Modely bez drátěných polic:

Je velmi důležité správně umístit rošt na boční police. Rošt má při umísťování na polici jeden směr. Při umísťování roštu na požadovanou polici musí být otevřená část na přední straně.

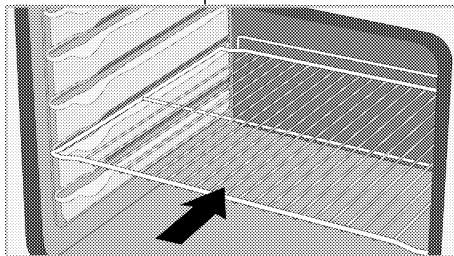

Umístění mísy na varné police

Modely s drátěnými policemi:

Je také velmi důležité správně umístit mísu na bočních policích pro rošt. Při umísťování mísy na požadovanou polici musí být její strana určená k přidržování na přední straně. Pro lepší vaření musí být mísa na polici pro rošt zajištěna zarážkou. Nesmí projít přes zarážku a přijít do kontaktu se zadní stěnou trouby.

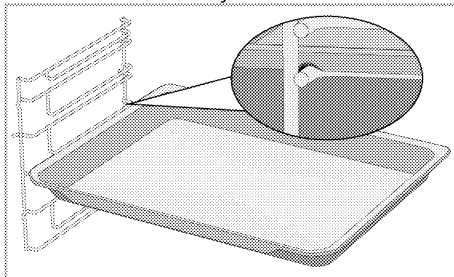

Modely bez drátěných polic:

Je také velmi důležité správně umístit mísy na bočních policích. Mísa má při umístění na polici jeden směr. Při umísťování mísy na požadovanou polici musí být její strana určená k přidržování na přední straně.

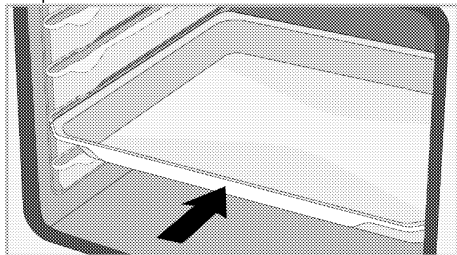

Funkce zarážky roštu

K dispozici je funkce zarážky, která zabraňuje vyklonění roštu z police pro rošt. Díky této funkci můžete vyjmout své jídlo snadno a bezpečně. Při odstraňování roštu jej můžete vytáhnout dopředu, až dosáhne zarážky. Musíte ji přesunout přes zarážku, abyste jej mohli zcela vyjmout.

Modely s drátěnými policemi

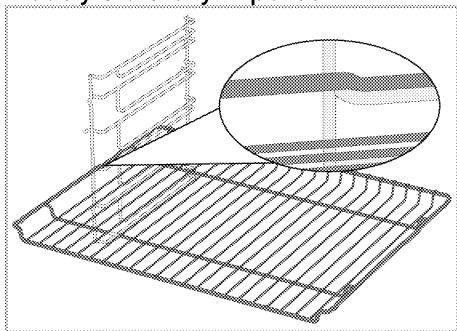

Modely bez drátěných polic

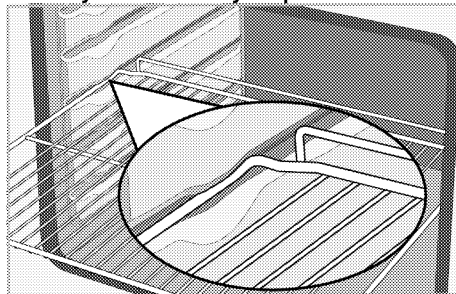

Funkce zarážky mísy pro rošt – Modely s drátěnými policemi

K dispozici je také funkce zarážky, která zabraňuje vyklonění mísy z roštu. Při vyjímání mísy ji uvolněte ze zadního zámku a táhněte směrem k sobě, dokud nedosáhne zarážky. Musíte ji přesunout přes zarážku, abyste ji mohli zcela vyjmout.

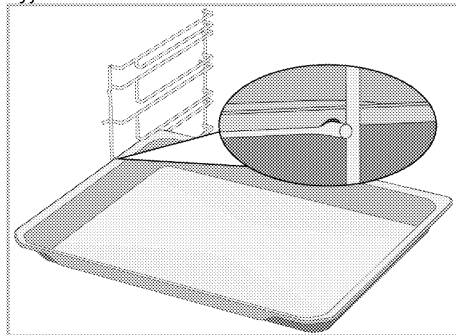

Správné umístění roštu a mísy na teleskopických lištách -Modely s drátěnými policemi a teleskopickými lištami

Díky teleskopickým lištám můžete snadno instalovat a vyjímat mísy nebo rošt. Při používání mís a roštů s teleskopickou lištou je třeba dbát na to, aby kolíky na přední a zadní straně teleskopických lišt spočívaly na okrajích roštu a mísy (znázorněno na obrázku).

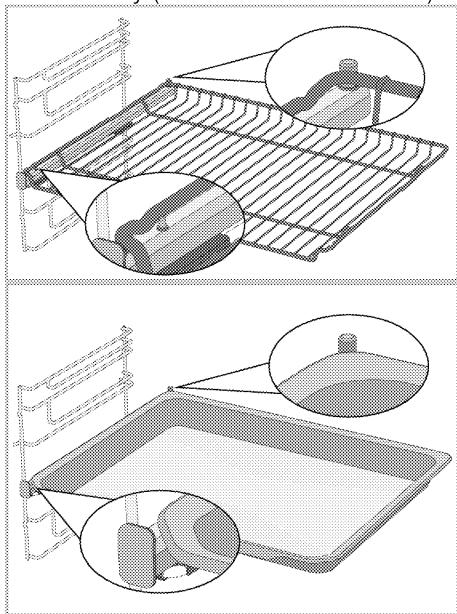



Technické specifikace

Všeobecné specifikace

Vnější rozměry výrobku (výška / šířka / hloubka)	595 mm/594 mm/567 mm
Instalační rozměry trouby (výška / šířka / hloubka)	590 nebo 600 mm/560 mm/min. 550 mm
Napětí / frekvence	220-240 V ; ~ 50 Hz
Typ a průřez kabelu použitý / vhodný pro použití ve výrobku	min. H05VV-FG 3 x 1,5 mm ²
Celková spotřeba energie	3,4 kW
Typ trouby	Multifunkční trouba

Základy: Informace na energetickém štítku elektrických trub jsou uvedeny v souladu s normou EN 60350-1 / IEC 60350-1. Tyto hodnoty se určují při standardním zatížení pomocí funkce dolního - horního ohřivače nebo funkce ohřevu s pomocí ventilátoru (pokud jsou k dispozici).
Třída energetické účinnosti je stanovena v souladu s následujícím řazením v závislosti na tom, zda jsou příslušné funkce na výrobku k dispozici: 1- Ekonomický ohřev ventilátorem, 2-Ohřev ventilátorem 3- Částečný gril s pomocí ventilátoru, 4-Horní a spodní ohřev.

-  Technické specifikace se mohou změnit za účelem zlepšení kvality výrobku bez předchozího upozornění.
-  Obrázky v této příručce jsou schematické a nemusí přesně odpovídat vašemu výrobku.
-  Hodnoty uvedené na štítcích výrobku nebo v průvodní dokumentaci byly získány v laboratorních podmínkách v souladu s příslušnými normami. Tyto hodnoty se mohou lišit v závislosti na provozních podmínkách výrobku a podmínkách prostředí.

4 První použití

Než začnete svůj výrobek používat, doporučujeme provést následující kroky v následujících částech.

První nastavení času

i Před použitím trouby vždy nastavte denní dobu. Pokud jej nenastavíte, nemůžete u některých modelů trouby vařit.

1. Když je vaše trouba v pohotovostním režimu (na displeji se zobrazuje denní čas), aktivujte nabídku nastavení stisknutím tlačítka  na přibližně 3 sekundy.

» Zobrazí se odpočítávání 3- 2- 1. Po dokončení odpočítávání je nabídka nastavení aktivována.

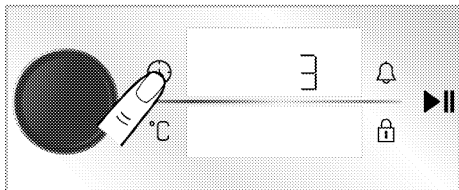

2. Jedním stisknutím ovládacího knoflíku trouby nebo jedním dotknutím se tlačítka  aktivujete dobu vaření.

» Na displeji hodin/času bliká pole hodin a symbol .

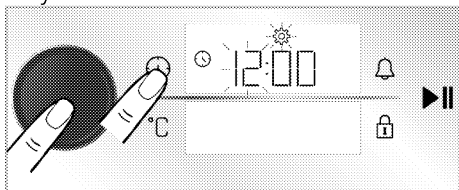

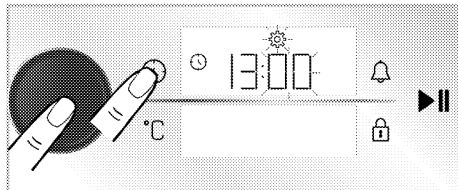

3. Nastavte minuty otáčením ovládacího knoflíku trouby doprava/doleva a stiskněte ovládací knoflík trouby nebo se jednou dotkněte tlačítka , tímto aktivujete pole minut.

» Na displeji hodin/času bliká pole minut a symbol .



4. Nastavte minuty otočením knoflíku ovládání trouby doprava/doleva.

Nastavení času potvrďte stisknutím ovládacího knoflíku trouby nebo dotknutím se tlačítka .

» Čas dne je nastaven a na displeji hodin/času se vždy zobrazí symbol .

i Pokud není nastaven počáteční čas, hodiny běží od času nastaveného ve výrobě. Nastavení času dne můžete změnit později, jak je popsáno v části „Nastavení“.

i V případě dlouhodobého výpadku napájení se nastavení času zruší. Je třeba jej znovu upravit.

První čištění

1. Odstraňte všechny obalové materiály.
2. Vyměte z trouby veškeré příslušenství dodávané s výrobkem.
3. Zapněte výrobek na 30 minut a poté jej vypněte. Tímto způsobem se spálí a vyčistí zbytky a vrstvy, které mohly zůstat v troubě během výroby.
4. Při práci s výrobkem vyberte nejvyšší teplotu a provozní funkci, kterou mají všechny ohřívače ve vašem výrobku. Viz „Provozní funkce trouby“. V následující části se dozvíte, jak troubu ovládat.
5. Počkejte, až trouba vychladne.
6. Otřete povrchy výrobku vlhkým hadříkem nebo houbou a osušte hadříkem.

Před použitím příslušenství;

Příslušenství, které vyjmete z trouby, očistěte vodou s čisticím prostředkem a jemnou mycí houbou.

POZNÁMKY Povrch se může poškodit vlivem některých saponátů nebo čisticích materiálů. Nepoužívejte agresivní saponáty, čisticí prášek/mléko ani ostré předměty při čištění.

POZNÁMKY Při prvním použití se může na pár hodin uvolňovat kouř a zápach. To je normální. Zkontrolujte, zda je místnost řádně odvětrána, abyste odstranili kouř i zápach. Vyhněte se přímému vdechování kouře a zápachu.

5 Obsluha trouby

Obecné informace o používání trouby

Chladicí ventilátor (Ve vašem produktu nemusí být přítomen.)

Váš výrobek má chladicí ventilátor. Chladicí ventilátor se v případě potřeby aktivuje automaticky, a ochlazuje jak přední stranu výrobku, tak zařízení. Po ukončení procesu chlazení se automaticky deaktivuje. Nad dvířky trouby vychází horký vzduch. Nezakrývejte ničím tyto větrací otvory. Jinak se trouba může přehřát. Chladicí ventilátor pokračuje v činnosti během provozu trouby nebo po vypnutí trouby (přibližně 20–30 minut). Pokud vaříte naprogramováním časovače trouby, na konci doby vaření se ventilátor chlazení vypne se všemi funkcemi. Dobu běhu chladicího ventilátoru nemůže uživatel určit. Zapíná se a vypíná automaticky. To není chyba.

Osvětlení trouby

Když trouba začne vařit, světlo trouby se rozsvítí. U některých modelů je světlo během vaření zapnuté, zatímco u některých modelů po určité době zhasne.

Pokud se dvířka výrobku otevřou během provozu trouby nebo v zavřené poloze, světlo trouby se rozsvítí automaticky.

Ovládání řídicí jednotky trouby

Obecná varování pro řídicí jednotku trouby

- i** Maximální doba, kterou lze nastavit jako konec času, je 5:59 hodin. Při funkci udržování tepla je tato doba 23:59 hodin. V případě výpadku napájení bude nastavení doby vaření a vaření zrušeno.
- i** Při provádění jakýchkoli úprav blikají na displeji příslušné symboly. Než se nastavení uloží, je nutné chvíli počkat.
- i** Pokud je doba vaření nastavena při zahájení vaření, na displeji se zobrazí zbývající čas.
- i** Pokud je na řídicí jednotce aktivováno nastavení rychlého předehřívání (posilovač), na displeji se po zahájení vaření zobrazí symbol  a trouba rychle dosáhne teploty nastavené pro vaření. Informace o nastavení rychlého předehřívání (posilovač) naleznete v části „Nastavení“.

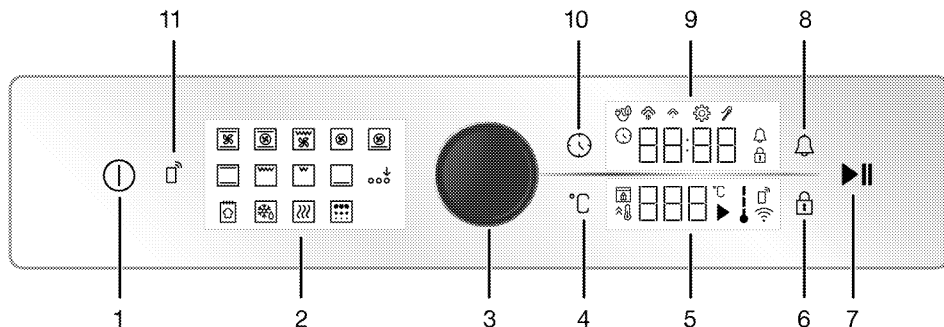

- 1 Tlačítko Zapnutí/Vypnutí
- 2 Zobrazení funkcí
- 3 Knoflík řízení trouby
- 4 Tlačítko nastavení teploty
- 5 Zobrazení teploty
- 6 Tlačítko uzavření tlačítek
- 7 Tlačítko start / stop vaření
- 8 Tlačítko alarmu
- 9 Zobrazení hodin/času
- 10 Tlačítko času a nastavení
- 11 Tlačítko dálkového ovladače

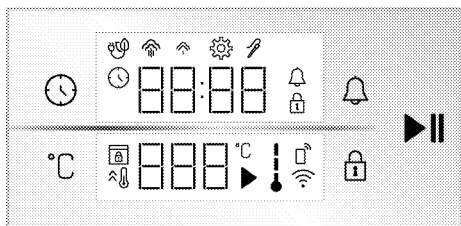

Zobrazuje

Tlačítka:

- : Tlačítko času a nastavení
- : Tlačítko nastavení teploty
- : Tlačítko uzavření tlačítek
- : Tlačítko alarmu
- : Tlačítko start / stop vaření

Zobrazení hodin/času :

- : Symbol Čas vaření/Čas dne
- : Symbol alarmu
- : Symbol nastavení
- : Rozsvítí se Symbol Zámku tlačítek
- : Symbol vaření Eco ventilátor
- : Symbol nízké úrovně páry*
- : Symbol vysoké úrovně páry*
- : Symbol sondy na maso*

* Liší se v závislosti na modelu produktu. * Nemusí být k dispozici ve vašem produktu.

Zobrazení teploty:

- : Symbol vaření
- : Symbol teploty
- : Symbol vnitřní teploty trouby

: Symbol rychlého ohřevu (booster)

: Symbol dálkového ovladače

: Symbol bezdrátové sítě (wifi)

: Symbol zámku dveří*

* Liší se v závislosti na modelu produktu. * Nemusí být k dispozici ve vašem produktu.

Zapnutí trouby

1. Troubu zapnete stisknutím tlačítka ①.
» Po zapnutí trouby se na displeji zobrazí první provozní funkce. Na tomto displeji lze nastavit provozní funkci, teplotu, dobu vaření, alarm.

Pokud se na tomto displeji neprovádějí žádná nastavení, trouba se asi za 5 minut vypne a na displeji se zobrazí denní doba.

Vypnutí trouby

Troubu vypnete stisknutím tlačítka ①. Na displeji se zobrazí denní doba.

Ruční vaření pro výběr teploty a funkce ovládání trouby

Můžete vařit ručním ovládáním (vše ovládáte vy sami) bez nastavení doby vaření, pouze výběrem teploty a provozní funkce specifické pro připravovaný pokrm. Funkce „Horní a spodní ohřev“ a nastavení 180 °C jsou zobrazeny na obrázcích jen jako příklad.

1. Troubu zapnete stisknutím tlačítka ①.
2. Dotkněte se provozní funkce, kterou chcete zvolit pro vaření na displeji funkce.

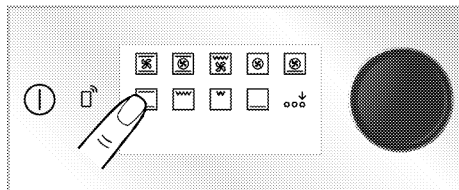

3. Dotkněte se provozní funkce, kterou chcete zvolit pro vaření na displeji funkce. Pokud funkce, kterou chcete vybrat, nepatří mezi první provozní

funkce, které se zobrazují na displeji funkcí, můžete aktivovat dolní řadu provozních funkcí dotknutím se tlačítka „Aktiva funkce navíc“.

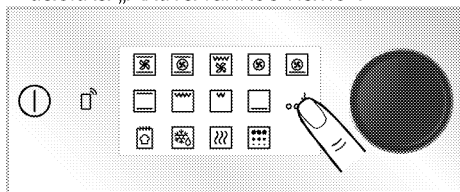

4. Na displeji teploty se zobrazí předem definovaná teplota pro zvolenou provozní funkci. Chcete-li tuto teplotu změnit, stisknete ovládací knoflík trouby nebo stisknete klávesu °C a otočíte ovládací knoflík trouby doprava / doleva.

» Na displeji teploty bliká symbol °C.

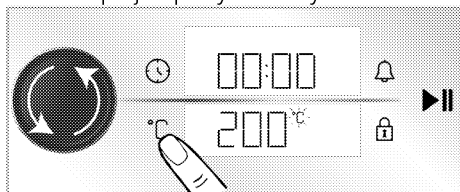

i Pokud změníte provozní funkci po změně předdefinované teploty pro provozní funkce, na displeji se zobrazí naposledy nastavená teplota. Pokud však nastavená teplota není v teplotním rozsahu zvolené provozní funkce, zobrazí se nejvyšší nastavitelná teplota dané provozní funkce.

5. Dotknutím se tlačítka °C potvrdíte nastavenou teplotu.

» Na displeji teploty se zobrazí symbol °C.

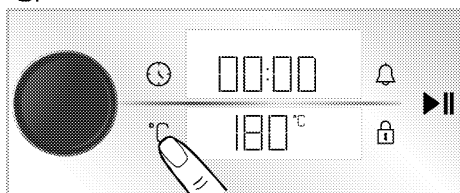

6. Po nastavení provozní funkce a teploty spusťte vaření dotknutím se tlačítka ▶||.

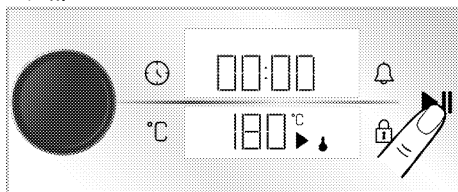

» Vaše trouba začne okamžitě pracovat při zvolené funkci a teplotě. Na displeji teploty se zobrazí symboly ↓ a ▶. Na displeji začne odpočet doby vaření. Každý stupeň symbolu ↓ se rozsvítí, když vnitřní teplota trouby dosáhne nastavené teploty. Trouba se nevypíná automaticky, protože ruční vaření probíhá bez nastavení doby vaření. Vaření musíte ovládat sami a vypnout ho. Když je vaše vaření hotové, stiskněte tlačítko ▶|| k ukončení přípravy jídla nebo stiskněte tlačítko ① na úplné vypnutí trouby.

Vaření nastavením doby vaření;

Na konci doby můžete nechat troubu automaticky vypnout výběrem teploty a provozní funkce specifické pro připravovaný pokrm a nastavením doby vaření na řídicí jednotce. Funkce „Horní a spodní ohřev“ a nastavení 180 °C a 45 min jsou zobrazeny na obrázcích jen jako příklad.

1. Troubu zapnete stisknutím tlačítka ①.
2. Dotkněte se provozní funkce, kterou chcete zvolit pro vaření na displeji funkce.

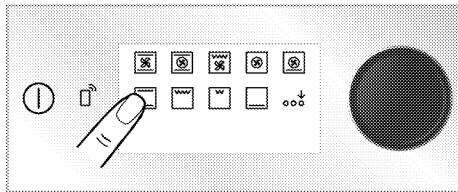

3. Dotkněte se provozní funkce, kterou chcete zvolit pro vaření na displeji funkce. Pokud funkce, kterou chcete

vybrat, nepatří mezi první provozní funkce, které se zobrazují na displeji funkcí, můžete aktivovat dolní řadu provozních funkcí dotknutím se tlačítka „Aktiva funkce navíc“.

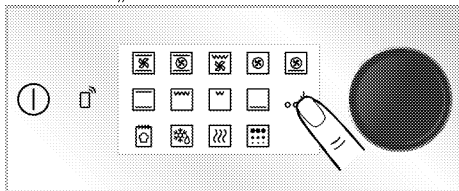

4. Na displeji teploty se zobrazí předem definovaná teplota pro zvolenou provozní funkci. Chcete-li tuto teplotu změnit, stiskněte ovládací knoflík trouby nebo stiskněte klávesu °C a otočte ovládací knoflík trouby doprava / doleva.

» Na displeji teploty bliká symbol °C.

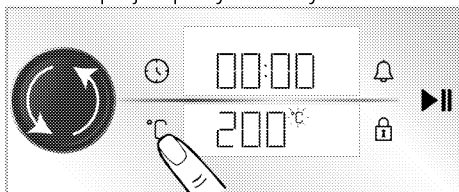

i Pokud změníte provozní funkci po změně předdefinované teploty pro provozní funkce, na displeji se zobrazí naposledy nastavená teplota. Pokud však nastavená teplota není v teplotním rozsahu zvolené provozní funkce, zobrazí se nejvyšší nastavitelná teplota dané provozní funkce.

5. Dotknutím se tlačítka °C potvrďte nastavenou teplotu.

» Na displeji teploty se zobrazí symbol °C.

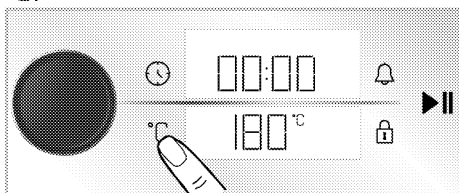

6. Jedním stisknutím ovládacího knoflíku trouby nebo jedním dotknutím se tlačítka ⌚ nastavte dobu vaření.

» Na displeji bliká symbol ⌚ a na displeji hodin/času se zobrazí nastavená doba vaření na 30 minut.

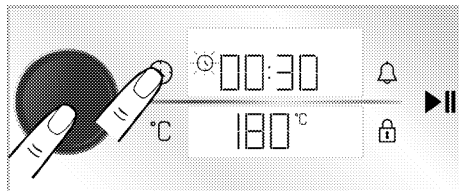

i Po nastavení provozní funkce a teploty se doba vaření nastaví na 30 minut dotknutím se tlačítka ⌚ nebo stisknutím ovládacího knoflíku trouby přímo pro rychlé nastavení doby vaření a změnu času otočením ovládacího knoflíku trouby doprava/doleva.

7. Nastavte dobu vaření otáčením ovládacího knoflíku trouby. Dotknutím se tlačítka potvrďte ⌚ dobu vaření.

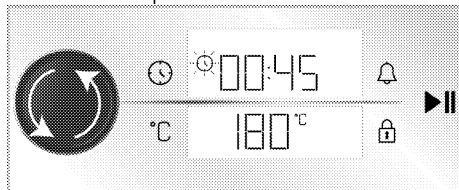

i Při nastavování se doba vaření zvyšuje o 1 minutu během prvních 15 minut, po 15 minutách se zvyšuje o 5 minut.

8. Po nastavení provozní funkce, teploty a doby vaření spusťte vaření dotknutím se tlačítka ▶||.



» Vaše trouba začne okamžitě pracovat při zvolené funkci a teplotě. Nastavený

čas vaření se začne odpočítávat. Na displeji teploty se zobrazí symboly ↓ a ►. Každý stupeň symbolu ↓ se rozsvítí, když vnitřní teplota trouby dosáhne nastavené teploty. Po dokončení nastavené doby vaření, "End" na displeji teploty se zobrazí „Konec“, časovač spustí zvukovou výstrahu a vaření se zastaví.

9. Zvuková výstraha bude znít jednu minutu. Pokud se dotknete tlačítka ►||, zatímco je zvuková výstraha aktivní a "End" na displeji teploty je zobrazeno „Konec“, trouba pokračuje v provozu na dobu neurčitou. Pokud se dotknete tlačítka, trouba se vypne. Po stisknutí tlačítka ① se trouba vypne. Pokud se dotknete kteréhokoliv jiného tlačítka než těchto, zvukový signál se přeruší.

Eco pečení horkým vzduchem

Chcete-li ušetřit energii, můžete tuto funkci použít místo použití „Ohřev ventilátorem“ v rozsahu 160-220 °C. Ale; doba vaření bude o něco delší.

1. Troubu zapnete stisknutím tlačítka ①.
2. Na displeji funkce se dotkněte tlačítka „Ohřev ventilátorem“ a podržte jej.

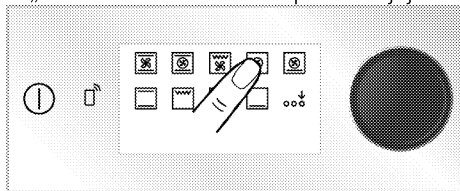

» Zobrazí se odpočítávání 3- 2- 1. Po vypršení odpočítávání se zobrazí symbol ☼ a „Eco pečení horkým vzduchem“ je aktivováno.

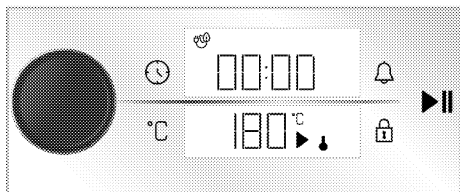

3. Můžete změnit nastavenou teplotu a nastavit dobu vaření, jak je popsáno v

předchozích částech. Pak začnete vařit.

» Při „Eco pečení horkým vzduchem“ lampa svítí kratší dobu než u ostatních funkcí vaření během vaření kvůli úspoře energie.

Funkce pečení chleba

Vaše trouba je vybavena „Funkce pečení chleba“ speciálně definovaný pro výrobu chleba. Nastavení teploty a času funkce jsou daná.

Ingredience

- 500 g mouky
- 15 g cukru
- 10 g instantních kvasnic
- 10 g slunečnicového oleje
- 8 g soli
- 300 ml vody (35 °C)

Pro horní část těsta

- 2 kávové lžičky slunečnicového oleje

Příprava

1. Do hluboké mísy vsypte mouku. Přidejte cukr a promíchejte dokud nezískáte homogenní směs.
2. Uprostřed vytvořte důlek a přidejte do něj droždí, sůl a slunečnicový olej. Poté postupně přidávejte teplou vodu, vlévat ji začněte od stran směrem ke středu.
3. Těsto prohněteme ručně nebo pomocí robota asi 10-15 minut.
4. Těsto na ručně několikrát prohnětte a vložte do mísy. Na uložené těsto vylijte 1 lžičku slunečnicového oleje a zakryjte jej pružnou fólií tak, ta se musí dotýkat těsta.
5. Těsto zakryjte pružnou fólií, hustou tkaninou a nechte kynout při pokojové teplotě.
6. Po 60 minut kynutí těsto vyjměte na prkénko, 4-5 krát přeložte a odstranit z něj vzduch. Na uložené těsto vylijte 1 lžičku slunečnicového oleje a zakryjte jej pružnou fólií tak, ta se musí dotýkat

těsta. Těsto nechte kynout při pokojové teplotě po dobu dalších 30 minut.

- Po dokončení kynutí těsto vytvarujte do tvaru lososa a položte jej na plech. Pomocí nože udělejte do těsta 3-4 zářezy.
- Plech s těstem vložte do trouby na pozici 3.
- Troubu zapnete stisknutím tlačítka ①.
- Stisknutím tlačítka „Aktiva funkce navíc“ na displeji funkce aktivujte funkce dolního řádku.

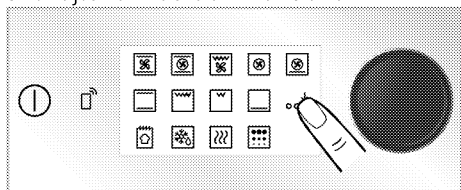

- Dotkněte se „Funkce pečení chleba“ v dolním řádku displeje funkce.

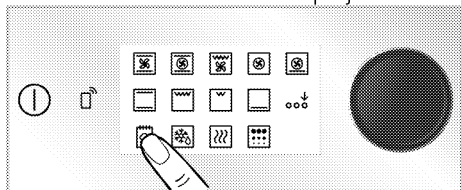

- Dotykem na tlačítko ▶|| spustíte pečení.

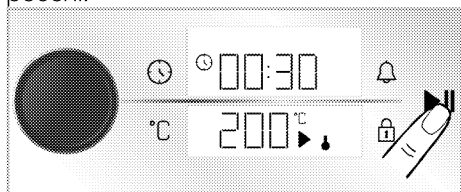

- Na konci doby pečení se spustí zvuková výstraha na dobu 1 minuty. Pokud se dotknete tlačítka, trouba se vypne. Po stisknutí tlačítka ① se trouba vypne. Pokud se dotknete kteréhokoliv jiného tlačítka než těchto, zvukový signál se zastaví.

Nastavení

- Nabídky nebo nastavení, která musíte aktivovat delším dotykem, zobrazují odpočítávání 3-2-1. Po dokončení odpočítávání je relevantní nabídka nebo nastavení aktivováno.

Aktivace zámku tlačítek

Pomocí funkce zámku tlačítek můžete zabránit zásahům do ovládací jednotky.

- Držte tlačítko ①, dokud se na displeji hodin/času neobjeví symbol ①.

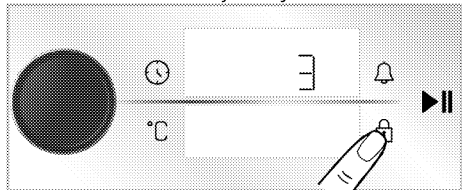

» Zobrazí se odpočítávání 3- 2- 1. Po doběhnutí odpočtu se na displeji hodin/času objeví symbol ① a zámek tlačítek je aktivován. Když stisknete jakékoli tlačítko nebo ovládací knoflík trouby, když je zámek tlačítek nastaven, časovač vydá zvukový signál a symbol ① bliká.

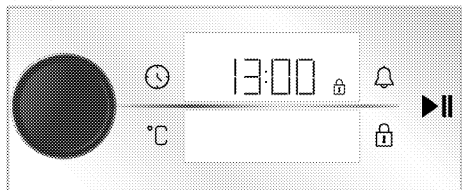

- V případě přerušení dodávky proudu se zámek tlačítek nezruší.

Deaktivace zámku tlačítek

- Držte tlačítko ①, dokud se na displeji hodin/času neobjeví symbol ①.



» Zobrazí se odpočítávání 3- 2- 1. Po doběhnutí odpočtu symbol ① zmizí a zámek tlačítek je na displeji hodin/času deaktivován.

Nastavení alarmu

Na ovládací jednotce produktu lze nastavit jakákoliv jiná upozornění a upomínky než vaření.

Alarm na provozní funkce trouby nemá vliv. Používá se pro účely výstrahy. Alarm můžete například použít tehdy, když v určitou dobu chcete obrátit jídlo v troubě. Jakmile nastavený čas vyprší, řídicí jednotka vydá zvukové upozornění.

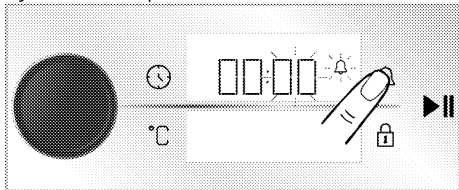

i Maximální doba budíku může být 23 hodin a 59 minut.

1. Chcete-li nastavit čas alarmu, jednou stiskněte tlačítko .
- » Na displeji času/hodin začne blikat symbol  a pole minut.

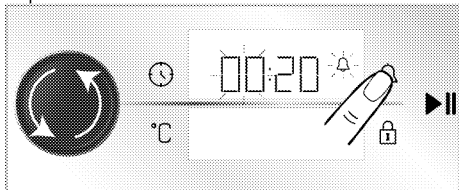

2. Nastavte minutu otočením ovládacího knoflíku trouby doprava / doleva a jedním stisknutím tlačítka  aktivujte pole hodin.





3. Nastavte hodiny otočením knoflíku ovládací trouby doprava/doleva. Nastavení času potvrďte stisknutím ovládacího knoflíku trouby nebo dotknutím se tlačítka .
- » Symbol  se rozsvítí a na displeji se začne odpočítávat čas alarmu.
4. Po vypršení času alarmu začne symbol  blikat a vydá zvukové upozornění.

i Pokud zároveň nastavíte čas alarmu a čas vaření, na displeji hodin/času je zobrazen čas kratší.

Vypnutí alarmu

1. Na konci doby alarmu zní výstraha po dobu jedné minuty. Zvukovou výstrahu zastavíte stisknutím jakéhokoliv tlačítka.
» Zvuková výstraha je zastavena.

Pokud chcete alarm zrušit;

1. Chcete-li zrušit čas alarmu, jednou stiskněte tlačítko .
- » Symbol  začne na displeji hodin/času blikat.
2. Nastavte čas alarmu na „00:00“ otočením knoflíku ovládací trouby doprava/doleva.

Nastavení hlasitosti

Můžete nastavit hlasitost ovládací jednotky. Při této operaci musí být trouba vypnutá.

1. Když je vaše trouba vypnuta (na displeji se zobrazuje denní čas), aktivujte nabídku nastavení stisknutím tlačítka  na přibližně 3 sekundy.
» Zobrazí se odpočítávání 3- 2- 1. Po dokončení odpočítávání je nabídka nastavení aktivována.

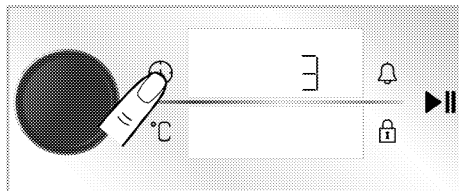

2. Otočte ovládací knoflík trouby doprava/doleva, dokud se na displeji hodin/času nezobrazí „b-1“ nebo „b-2“.

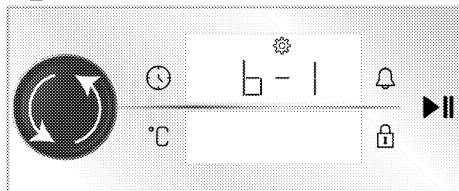

3. Dotknutím se tlačítka  nebo stisknutím ovládacího knoflíku trouby aktivujete nastavení hlasitosti.

» Symbol  začne na displeji hodin/času blikat.

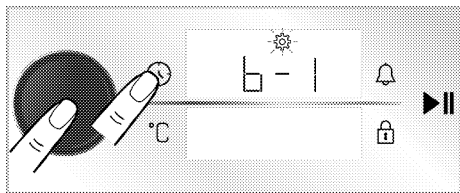

4. Nastavte požadovanou úroveň hlasitosti otočením knoflíku ovládání trouby doprava/doleva.

5. Dotknutím se tlačítka  nebo stisknutím ovládacího knoflíku trouby potvrďte nastavení hlasitosti.

Nastavení jasu displeje

Můžete nastavit jas displeje řídicí jednotky. Při této operaci musí být trouba vypnutá.

1. Když je vaše trouba vypnuta (na displeji se zobrazuje denní čas), aktivujte nabídku nastavení stisknutím tlačítka  na přibližně 3 sekundy.

» Zobrazí se odpočítávání 3- 2- 1. Po dokončení odpočítávání je nabídka nastavení aktivována.

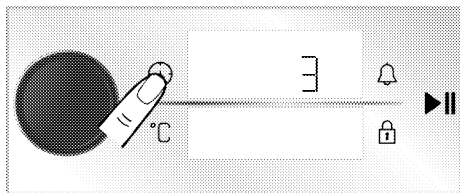

2. Otočte ovládací knoflík trouby doprava/doleva, dokud se na displeji hodin/času nezobrazí „d-1“, „d-2“ nebo „d-3“.

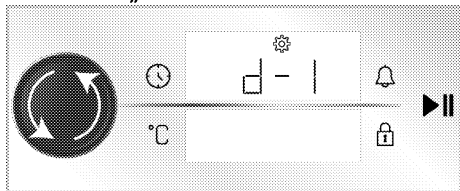

3. Dotknutím se tlačítka  nebo stisknutím ovládacího knoflíku trouby aktivujete nastavení jasu.

» Symbol  začne na displeji hodin/času blikat.

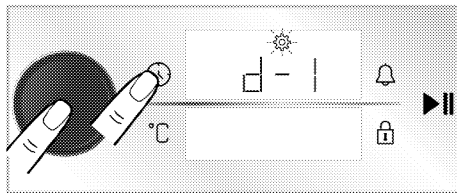

4. Nastavte požadovanou úroveň jasu otočením knoflíku ovládání trouby doprava/doleva.

5. Dotknutím se tlačítka  nebo stisknutím ovládacího knoflíku trouby potvrďte nastavení jasu.

Nastavení funkce Rychlé přehřátí (Bustr)

Vaření můžete provozovat automaticky pomocí funkce rychlého přehřevu na vašem produktu. Za tímto účelem musíte aktivovat nastavení rychlého přehřátí. Při této operaci musí být trouba vypnutá.

1. Když je vaše trouba vypnuta (na displeji se zobrazuje denní čas), aktivujte nabídku nastavení stisknutím tlačítka  na přibližně 3 sekundy.

» Zobrazí se odpočítávání 3- 2- 1. Po dokončení odpočítávání je nabídka nastavení aktivována.

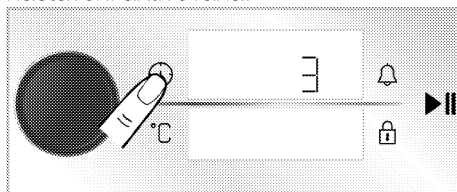

2. Otočte ovládací knoflík trouby doprava/doleva, dokud se na displeji hodin/času nezobrazí symbol  a „OFF“.

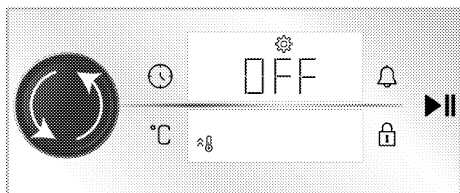

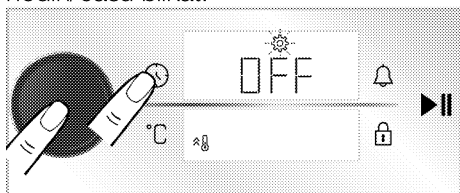

3. Dotknutím se tlačítka  nebo stisknutím ovládacího knoflíku trouby aktivujete nastavení rychlého předehřátí (posilovač).

» Symbol  začne na displeji hodin/času blikat.

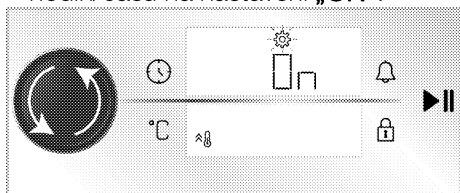

4. Otočením ovladače trouby doprava/doleva změníte nastavení „OFF“ zobrazené na displeji hodin/času na nastavení „ON“.



5. Dotknutím se tlačítka  nebo stisknutím ovládacího knoflíku trouby potvrďte nastavení rychlého předehřátí (posilovač).

i Stejným postupem můžete nastavení rychlého předehřátí vypnout. Nastavením na „OFF“ můžete nastavení rychlého předehřátí zrušit.

Změna denní doby

Chcete-li denní dobu, kterou jste dříve nastavili, změnit,

1. Když je vaše trouba v pohotovostním režimu (na displeji se zobrazuje denní čas), aktivujte nabídku nastavení

stisknutím tlačítka  na přibližně 3 sekundy.

» Zobrazí se odpočítávání 3- 2- 1. Po dokončení odpočítávání je nabídka nastavení aktivována.

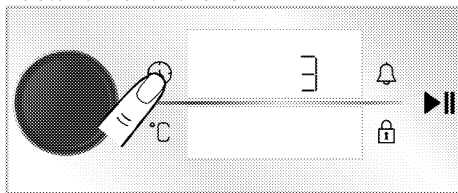

2. Jedním stisknutím ovládacího knoflíku trouby nebo jedním dotknutím se tlačítka  aktivujete dobu vaření.

» Na displeji hodin/času bliká pole hodin a symbol .

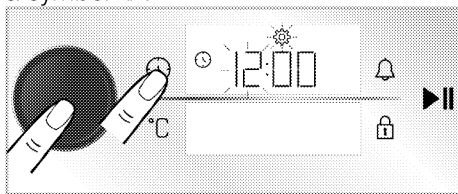

3. Nastavte minuty otáčením ovládacího knoflíku trouby doprava/doleva a stiskněte ovládací knoflík trouby nebo se jednou dotkněte tlačítka , tímto aktivujete pole minut.

» Na displeji hodin/času bliká pole minut a symbol .

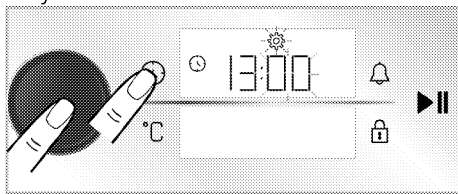

4. Nastavte minuty otočením knoflíku ovládacího knoflíku trouby doprava/doleva. Nastavení času potvrďte stisknutím ovládacího knoflíku trouby nebo dotknutím se tlačítka .



» Čas dne je nastaven a na displeji hodin/času se vždy zobrazí symbol .

Připojení trouby k bezdrátové síti a zanesení trouby do aplikace HomeWhiz

Troubu můžete připojit k bezdrátové síti a ovládat ji pomocí chytrého zařízení a aplikace „HomeWhiz“. Za tímto účelem si nejprve aplikaci HomeWhiz nainstalujte do svého chytrého zařízení. Aplikace „HomeWhiz“ je k dispozici v mobilních operačních systémech IOS a Android.

i Chcete-li vytvořit domov, po stažení aplikace „HomeWhiz“ postupujte podle pokynů aplikace.

i Postupujte podle pokynů aplikace a troubu připojte k bezdrátové síti a aktivujte dálkové ovládání trouby.

1. Chcete-li uvést troubu do režimu nastavení, když je vaše trouba vypnuta (na displeji se zobrazuje denní čas), stiskněte současně asi na 3 sekundy tlačítka  a .

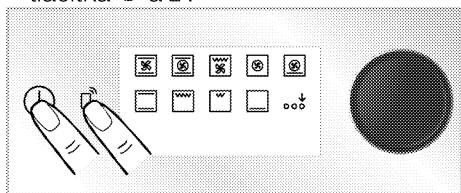

» Když se trouba přepne do pohotovostního režimu, na displeji se zobrazí animace, kde blikají čáry.

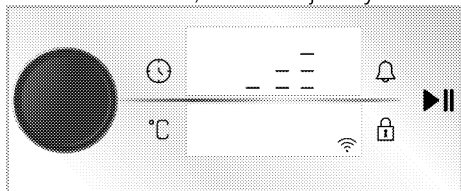



2. Otevřete aplikaci „HomeWhiz“ nainstalovanou na vašem chytrém zařízení. Po vytvoření domova zvolte mezi kuchyňskými



přístroji troubu, vložte do aplikace skladové číslo svého produktu a postupujte podle kroků popsaných v aplikaci.





i Skladové číslo vašeho přístroje je číslo začínající „77...“, které se nachází na přední obálce návodu.





3. Zanesení trouby do aplikace dokončíte podle pokynů v aplikaci.

Aktivace dálkového ovládání trouby

Po zanesení trouby do aplikace „HomeWhiz“ povolte dálkové ovládání: 1. Stiskněte jednu tlačítko , na displeji se zobrazí symbol .

» Symbol  se na displeji musí zobrazit společně se symbolem .



i Pokud se symbol  nezobrazí, stiskněte tlačítko , dokud se symbol  na displeji nezobrazí. Pokud jste svůj přístroj do aplikace HomeWhiz nevložili, symbol  jednou zabliká a zazní chybový signál.

i Pokud se na displeji zobrazí symbol , ale při stisknutí tlačítka  zazní chybový signál, a pokud se symbol  na displeji nezobrazí, nebo na displeji bliká symbol , zkontrolujte internetové připojení vašeho přístroje. Pokud je připojení k internetu v pořádku a problém přetrvává, kroky instalace zopakujte.

Smazání párování trouby připojené k aplikaci „HomeWhiz“

Po přidání vašeho produktu do aplikace „HomeWhiz“ se uživatelský účet, který jste použili pro „HomeWhiz“, shoduje s informacemi o vašem produktu. Aby bylo možné smazat párování z důvodu

ztráty přístupu k účtu, který používáte v aplikaci, nebo z jiných důvodů, je třeba provést následující kroky.

1. Když je produkt vypnutý (zatímco se na displeji zobrazuje denní čas), stiskněte tlačítka  a  přibližně na 5 sekund.
» Na displeji se zobrazí odpočítávání od 5.
2. Po dokončení odpočítávání se na displeji zobrazí animace odstranění shody.
3. Poté, co proces mazání párování dokončíte bez jakýchkoli problémů, uslyšíte zvukový zvuk a vaše trouba se restartuje.

 Pokud je problém s odstraněním párování a proces nelze dokončit, uslyšíte chybový zvuk.

4. Po dokončení mazání můžete produkt znovu připojit k účtu „Homewhiz“.

Prohlášení o shodě

Arçelik A.Ş. tímto prohlašuje, že toto zařízení vyhovuje směrnici 2014/53/EU. Podrobné RED prohlášení o shodě najdete online na support.beko.com mezi dalšími dokumenty na produktové stránce vašeho spotřebiče.



Pásma 2,4 GHz: 100 mW max.

6 Obecné informace o pečení

Tato část popisuje typy na přípravu a pečení jídla.

Kromě toho můžete najít také některé potraviny testované výrobcí a nejhodnější nastavení pro tyto potraviny. Je také uvedeno vhodné nastavení trouby a příslušenství pro tato jídla.

Obecná varování pro vaření v troubě

- Při otevírání dvířek trouby během vaření nebo po něm se může objevit horká pára. Pára vám může popálit ruku, obličej a / nebo oči. Při otevírání dvířek trouby se držte dále.
- Intenzivní pára, která se vytváří během vaření může v důsledku teplotních rozdílů způsobit kondenzaci vodních kapek na vnitřní a vnější straně trouby a na horních částech zařízení. Toto je normální a fyzický jev.
- Hodnoty teploty vaření a času uvedené pro potraviny se mohou lišit v závislosti na receptu a množství. Proto důvodu jsou tyto hodnoty uvedeny jako rozsahy.
- Před zahájením vaření vždy z trouby vyjměte příslušenství, které nepoužijete. Příslušenství, které zůstane v troubě, může zamezit vaření vašeho jídla na správných hodnotách.
- U potravin, které budete vařit podle vlastního receptu, se můžete orientovat podle podobných jídel uvedených v tabulkách vaření.
- Použitím dodaného příslušenství při vaření získáte nejlepší výkon. Vždy dodržujte varování a informace uvedené výrobcem pro externí nádobí, které budete používat.
- Nepromastitelný papír, který budete používat při vaření, vystříhnete ve vhodných velikostech pro nádobu, kterou budete vařit. Nepromastitelné

papíry, které přesahují nádobu, mohou představovat riziko popálení a ovlivnit kvalitu vaření. Používejte papír odolný proti mastnotě odpovídající specifikovaném teplotním rozsahu.

- Chcete-li dosáhnout dobrého výkonu, umístěte jídlo na doporučenou správnou polici. Během vaření neměňte polohu police.

Pečivo a jídlo do trouby

Obecné informace

- Chcete-li dosáhnout dobrého výkonu, doporučujeme při pečení používat příslušenství k výrobku. Pokud hodláte používat externí nádobí, dávejte přednost tmavému, nelepivému a tepelně odolnému nádobí.
- Pokud se v tabulce pečení doporučuje předehřátí, nezapomeňte vložit jídlo do trouby až po předehřátí.
- Pokud se chystáte péct s nádobím na grilovacím roštu, umístěte nádobí doprostřed grilovacího roštu, ne blízko zadní stěny.
- Všechny suroviny používané při výrobě pečiva by měly být čerstvé a při pokojové teplotě.
- Stav pečení výrobků se může lišit v závislosti na množství jídla a velikosti nádobí.
- Kovové, keramické a skleněné formy prodlužují dobu vaření a spodní povrch cukrářských pokrmů nehnědne rovnoměrně.
- Pokud během vaření použijete papír na vaření, může se na spodním povrchu jídla objevit malé zhnědnutí. V takovém případě budete možná muset prodloužit dobu vaření asi o 10 minut.
- Hodnoty uvedené v tabulkách pečení jsou stanoveny na základě zkoušek provedených v našich laboratořích.

Hodnoty vhodné pro vás se mohou od těchto hodnot lišit.

- Umístěte jídlo na vhodnou polici doporučenou v tabulce pečení. Spodní police trouby se označuje jako police 1.

Tipy pro pečení sladkého pečiva

- Pokud je sladké pečivo příliš suché, zvýšte teplotu o 10 °C a zkrátte dobu pečení.
- Pokud je sladké pečivo vlhké, použijte malé množství tekutiny nebo snižte teplotu o 10 °C.
- Pokud je horní část sladkého pečiva spálená, položte jej na spodní polici, snižte teplotu a zvýšte dobu pečení.
- Pokud je dobře upečeno uvnitř, ale vnější strana je lepivá, použijte menší množství tekutiny, snižte teplotu a zvýšte dobu pečení.

Tipy pro pečení pečiva

- Pokud je pečivo příliš suché, zvýšte teplotu o 10 °C a zkrátte dobu pečení. Pláty těsta navlhčete polevou sestávající z mléka, oleje, vajec a jogurtu.
- Pokud se pečivo peče pomalu, ujistěte se, že tloušťka připraveného těsta nepřetéká přes plech na pečení.
- Pokud je pečivo na povrchu hnědé, ale vespod není upečené, ujistěte se, že množství polevy, kterou použijete na pečivo, nestéká příliš pod pečivo. Pro rovnoměrné zhnědnutí zkuste polevu rovnoměrně rozprostřít mezi pláty těsta a pečivo.
- Pečte pečivo v poloze a při teplotě odpovídající tabulce pečení. Pokud spodní část ještě není dostatečně upečená, položte pečivo na spodní polici pro další pečení.

Varný stůl na pečivo a jídlo v troubě

Návrhy na vaření s jedním podnosem

Potraviný	Příslušenství k použití	Provozní funkce	Poloha police	Teplota (°C)	Čas vaření (min.) (přibližně)
Koláče na plechu	Standardní plech*	Horní a spodní ohřev	3	180	30 ... 40
Koláče ve formě	Forma na dort na drátěném grilu**	Ohřev ventilátorem	2	180	30 ... 40
Koláčky	Standardní plech*	Horní a spodní ohřev	3	160	25 ... 35
	Standardní plech*	Ohřev ventilátorem	3	150	25 ... 35
Piškotové koláče	Kulatá dortová forma o průměru 26 cm se svorkou na drátěném grilu**	Horní a spodní ohřev	2	150	30 ... 40
	Kulatá dortová forma o průměru 26 cm se svorkou na drátěném grilu**	Ohřev ventilátorem	2	150	35 ... 45
Koláčky	Plech na pečivo*	Horní a spodní ohřev	3	170	25 ... 35
	Plech na pečivo*	Ohřev ventilátorem	3	170	20 ... 30
Těstovinové pečivo	Standardní plech*	Spodní/horní ohřev s pomocí ventilátoru	2	180	35 ... 45

Potraviný	Příslušenství k použití	Provozní funkce	Poloha police	Teplota (°C)	Čas vaření (min.) (přibližně)
Bohaté pečivo	Standardní plech*	Horní a spodní ohřev	2	200	20 ... 30
	Standardní plech*	Ohřev ventilátorem	3	180	20 ... 30
Celý chléb	Standardní plech*	Horní a spodní ohřev	3	200	30 ... 40
	Standardní plech*	Ohřev ventilátorem	3	200	30 ... 40
Lasagne	Skleněná / kovová obdélníková forma na drátěném grilu**	Horní a spodní ohřev	2 nebo 3	200	30 ... 40
Jablečný koláč	Kulatá černá kovová forma, průměr 20 cm na drátěném grilu**	Horní a spodní ohřev	2	180	50 ... 65
	Kulatá černá kovová forma, průměr 20 cm na drátěném grilu**	Ohřev ventilátorem	3	170	50 ... 65
Pizza	Standardní plech*	Horní a spodní ohřev	2	200 ... 220	10 ... 20
	Standardní plech*	Funkce Pizza	3	250	8 ... 15

V případě každého jídla se doporučuje předeheřev.

* Toto příslušenství váš spotřebič nemusí obsahovat.

** Toto příslušenství není součástí produktu. Jsou to komerčně dostupné doplňky.

Návrhy na vaření se dvěma plechy

Potraviný	Příslušenství k použití	Provozní funkce	Poloha police	Teplota (°C)	Čas vaření (min.) (přibližně)
Koláčky	2 – Standardní plech*	Ohřev ventilátorem	2 – 4	150	25 ... 35
	4 – Plech na pečivo*				
Koláčky	2 – Standardní plech*	Ohřev ventilátorem	2 – 4	170	25 ... 35
	4 – Plech na pečivo*				
Těstovinové pečivo	1 – Standardní plech*	Ohřev ventilátorem	1 – 4	180	40 ... 50
	4 – Plech na pečivo*				
Bohaté pečivo	2 – Standardní plech*	Ohřev ventilátorem	2 – 4	180	20 ... 30
	4 – Plech na pečivo*				

V případě každého jídla se doporučuje předeheřev.

* Toto příslušenství váš spotřebič nemusí obsahovat.

** Toto příslušenství není součástí produktu. Jsou to komerčně dostupné doplňky.

Varný stůl pro Ekonomický ohřev ventilátorem - provozní funkce

- Po zahájení pečení neměňte teplotu pečení Ekonomický ohřev ventilátorem - provozní funkce.
- Během pečení neotvírejte dvířka Ekonomický ohřev ventilátorem - provozní funkce. Pokud se dveře neotvírají, vnitřní teplota je optimalizována z důvodu úspory energie a může se lišit od zobrazené.
- Neohřívajte v režimu Ekonomický ohřev ventilátorem.

Návrhy na vaření s jedním podnosem

Potraviny	Příslušenství k použití	Poloha police	Teplota (°C)	Čas vaření (min.) (přibližně)
Koláčky	Standardní plech*	3	160	25 ... 35
Koláčky	Standardní plech*	3	180	25 ... 35
Těstovinové pečivo	Standardní plech*	3	200	45 ... 55
Bohaté pečivo	Standardní plech*	3	200	35 ... 45

* Toto příslušenství váš spotřebič nemusí obsahovat.

Maso, ryby a drůbež

Klíčové body při pečení

- Výsledek pečení se zvýší ochucením všech kuřat, krůt a velkých kusů masa před pečením citronovou šťávou a pepřem.
- Pečení vykostěného masa trvá o 15 až 30 minut déle než smažení plátků masa.
- Měli byste počítat s dobou pečení asi 4 až 5 minut na centimetr tloušťky masa.
- Po uplynutí doby pečení nechte maso v troubě asi 10 minut. Šťáva z masa se lépe rozloží ve smaženém mase a při krájení z masa nevytéká.
- Ryby je třeba umístit na plech odolný proti teplu ve střední nebo spodní úrovni police.
- Uvařte jídla doporučená ve varném stole na jednom plechu.

Varný stůl na maso, ryby a drůbež

Potraviny	Příslušenství k použití	Provozní funkce	Poloha police	Teplota (°C)	Čas vaření (min.) (přibližně)
Steak (celý) / Roštěná (1 kg)	Standardní plech*	Spodní/horní ohřev s pomocí ventilátoru	3	15 minuty 250/max, v 180 ... 190	60 ... 80
Jehněčí kolínko (1.5 - 2.0 kg)	Standardní plech*	Spodní/horní ohřev s pomocí ventilátoru	3	170	85 ... 110
Pečené kuře (1.8-2 kg)	Drátěný gril* Jeden plech položte na spodní policičku	Spodní/horní ohřev s pomocí ventilátoru	2	15 minuty 250/max, v 190	60 ... 80
	Drátěný gril* Jeden plech položte na spodní policičku	Funkce „3D“	2	15 minuty 250/max, v 190	60 ... 80
Krůta (5.5 kg)	Standardní plech*	Spodní/horní ohřev s pomocí ventilátoru	1	25 minuty 250/max, v 180 ... 190	150 ... 210
	Standardní plech*	Funkce „3D“	1	25 minuty 250/max, v 180 ... 190	150 ... 210

Potraviný	Příslušenství k použití	Provozní funkce	Poloha police	Teplota (°C)	Čas vaření (min.) (přibližně)
Ryby	Drátěný gril* Jeden plech položte na spodní policičku	Spodní/horní ohřev s pomocí ventilátoru	3	200	20 ... 30
	Drátěný gril* Jeden plech položte na spodní policičku	Funkce „3D“	3	200	20 ... 30

V případě každého jídla se doporučuje předeřhřev.

* Toto příslušenství váš spotřebič nemusí obsahovat.

** Toto příslušenství není součástí produktu. Jsou to komerčně dostupné doplňky.

Grilování

Červené maso, ryby a drůbeží maso při grilování rychle zhnědne, má krásnou kůrku a nevyschne. Pro grilování jsou vhodné zejména plátky masa, maso na špízu, klobásy a šťavnatá zelenina (rajčata, cibule atd.).

Obecná varování

- Jídlo nevhodné pro grilování s sebou nese nebezpečí požáru. Grilujte pouze jídlo, které je vhodné pro grilovací oheň. Jídlo také nedávejte příliš daleko do zadní části grilu. Je to nejvíce horká oblast a mastná jídla se mohou vznítit.
- **Během grilování mějte dvířka trouby zavřená. Nikdy negrilujte s otevřenými dvířky trouby. Horké povrchy mohou způsobit popáleniny!**

Klíčové body grilování

- Na grilování připravte jídlo podobné tloušťky a hmotnosti.

Grilovací stůl

Potraviný	Příslušenství k použití	Poloha police	Teplota (°C)	Čas vaření (min.) (přibližně)
Ryby	Drátěný gril	4 - 5	250	20 ... 25
Kuřecí kousky	Drátěný gril	4 - 5	250	25 ... 35
Fašírka (hovězí) - 12 kousky	Drátěný gril	4	250	20 ... 30
Jehněčí kotlety	Drátěný gril	4 - 5	250	20 ... 25
Bítek - (nakrájený na plátky)	Drátěný gril	4 - 5	250	25 ... 30
Telecí kotlety	Drátěný gril	4 - 5	250	25 ... 30
Gratinovaná zelenina	Drátěný gril	4 - 5	220	20 ... 30
Toastovaný chléb	Drátěný gril	4	250	1 ... 3

U všech grilovaných jídel se doporučuje předeřhřát troubu na 5 minut.

Po 1/2 celkového času grilování kousky jídla otočte.

Jídlo pro zkoušky

- Jídla v této tabulce pečení jsou připravena podle normy EN 60350-1, aby se usnadnilo zkoušení výrobku ve zkušebních ústavech.

Varný stůl pro testovací jídla

Návrhy na vaření s jedním podnosem

Potraviny	Příslušenství k použití	Provozní funkce	Poloha police	Teplota (°C)	Čas vaření (min.) (přibližně)
Křehké pečivo (sladké pečivo)	Standardní plech*	Horní a spodní ohřev	3	140	20 ... 30
	Standardní plech*	Ohřev ventilátorem	3	140	15 ... 25
Koláčky	Standardní plech*	Horní a spodní ohřev	3	160	25 ... 35
	Standardní plech*	Ohřev ventilátorem	3	150	25 ... 35
Piškotové koláče	Kulatá dortová forma o průměru 26 cm se svorkou na drátěném grilu**	Horní a spodní ohřev	2	150	30 ... 40
	Kulatá dortová forma o průměru 26 cm se svorkou na drátěném grilu**	Ohřev ventilátorem	2	150	35 ... 45
Jablečný koláč	Kulatá černá kovová forma, průměr 20 cm na drátěném grilu**	Horní a spodní ohřev	2	180	50 ... 65
	Kulatá černá kovová forma, průměr 20 cm na drátěném grilu**	Ohřev ventilátorem	3	170	50 ... 65

V případě každého jídla se doporučuje předeřev.

* Toto příslušenství váš spotřebič nemusí obsahovat.

** Toto příslušenství není součástí produktu. Jsou to komerčně dostupné doplňky.

Návrhy na vaření se dvěma plechy

Potraviny	Příslušenství k použití	Provozní funkce	Poloha police	Teplota (°C)	Čas vaření (min.) (přibližně)
Křehké pečivo (sladké pečivo)	2 – Standardní plech*	Ohřev ventilátorem	2 – 4	140	15 ... 25
	4 – Plech na pečivo*				
Koláčky	2 – Standardní plech*	Ohřev ventilátorem	2 – 4	150	25 ... 35
	4 – Plech na pečivo*				

V případě každého jídla se doporučuje předeřev.

* Toto příslušenství váš spotřebič nemusí obsahovat.

** Toto příslušenství není součástí produktu. Jsou to komerčně dostupné doplňky.

Gril

Potraviny	Příslušenství k použití	Poloha police	Teplota (°C)	Čas vaření (min.) (přibližně)
Toastovaný chléb	Drátěný gril	4	250	1 ... 3
Fašírka (hovězí) - 12 kusky	Drátěný gril	4	250	20 ... 30

Po 1/2 celkového času grilování jídlo otočte.

U všech grilovaných jídel se doporučuje předeřev troubu na 5 minut.

7 Údržba a péče

Všeobecné informace o čištění

⚠ Všeobecná upozornění

- Před vyčištěním produktu vyčkejte, dokud produkt vychladne. Horké povrchy mohou způsobit popáleniny!
- Nenanášejte čisticí prostředky přímo na horké povrchy. Může to způsobit trvalé skvrny.
- Spotřebič musí být po každé operaci důkladně vyčištěn a vysušen. Zbytky potravin se tak dají snadno vyčistit a zabrání se jejich spálení při pozdějším použití spotřebiče. Tím se prodlužuje životnost přístroje a snižují se často se vyskytující problémy.
- K čištění nepoužívejte parní čisticí prostředky.
- Některé čisticí prostředky nebo čisticí přípravky mohou poškodit povrch. Během čištění nepoužívejte abrazivní čisticí prostředky, čisticí prášky, čisticí krémy, odvápňovač nebo ostré předměty.
- K čištění po každém použití není zapotřebí speciální čisticí prostředek. Spotřebič očistěte mýdlem, teplou vodou a měkkým hadříkem nebo houbou a osušte suchým hadříkem z mikrovlákná.
- Ujistěte se, že jste po vyčištění jste úplně setřeli veškerou zbylou tekutinu a okamžitě vyčistěte všechny zbytky jídla, které kolem vás vystříkne během vaření.
- Nemyjte žádné části spotřebiče v myčce nádobí.

Inox a nerezavějící povrchy

- K čištění nerezových nebo neoxidovaných povrchů a rukojetí nepoužívejte čisticí prostředky obsahující kyselinu nebo chlór.

- Nerezový nebo Inoxyový povrch může časem změnit barvu. To je normální. Po každé operaci vyčistěte čisticím prostředkem vhodným na nerezový nebo Inoxyový povrch.
- Čistěte měkkým mýdlovou hadříkem a tekutým (neškrabajícím) čisticím prostředkem vhodným pro povrchy z nerezavějící oceli. Otírejte jedním směrem.
- Okamžitě bez čekání odstraňte skvrny od vápna, oleje, škrobu, mléka a bílkovin z inox-nerezového a skleněného povrchu. Skvrny mohou po delší době rezavět.

Smaltované povrchy

- Po každém použití smaltované povrchy očistěte čisticím prostředkem na nádobí, teplou vodou a měkkým hadříkem nebo houbou a osušte je suchým hadříkem.
- Pokud je váš výrobek vybaven funkcí lehkého čištění párou, můžete snadné čištění párou provést i na lehké trvalé nečistoty. (Viz "Snadné čištění párou")
- U přetrvávajících skvrn lze použít čisticí prostředek na trouby a grily doporučený na webových stránkách značky vašeho produktu a čisticí neškrábací podložku. Nepoužívejte externí čistič trouby.
- Oblast na pečení trouby musí být pro čištění vychladlá. Čištění horkých povrchů vede k nebezpečí požáru a poškození smaltovaným povrchem.

Katalytické povrchy

- Boční stěny v oblasti vaření mohou být pokryty pouze smaltovanými nebo katalytickými stěnami. Liší se v závislosti na modelu.
- Katalytické stěny mají lehký matný a pórovitý povrch. Katalytické stěny trouby se nemají čistit.

- Katalytické povrchy absorbují olej díky své pórovité struktuře a začnou se lesknout, když je povrch nasycený olejem, v takovém případě se doporučuje vyměnit díly.

Skleněné povrchy

- Při čištění skleněných povrchů nepoužívejte škrabky z tvrdého kovu a abrazivní čisticí prostředky. Mohou poškodit povrch skla.
- Spotřebič očistěte čisticím prostředkem na nádobí, teplou vodou a hadříkem z mikrovláčna určenou pro skleněné povrchy. Osušte jej suchým hadříkem z mikrovláčna.
- Pokud po vyčištění zůstanou zbytky saponátu, otřete ho studenou vodou a osušte čistým a suchým hadříkem z mikrovláčna. Zbytky saponátu mohou přístě poškodit povrch skla.
- Zaschlé zbytky na povrchu skla za žádných okolností nečistěte vroubkovanými noži, drátěnou vatou nebo podobnými škrábanci.
- Skvrny od vápníku (žluté skvrny) na povrchu skla můžete odstranit komerčně dostupným odvápnovacím prostředkem, jako je ocet nebo citrónová šťáva.
- Pokud je povrch silně znečištěn, naneste houbou na skvrnu čisticí prostředek a počkejte dlouho, dokud nebude správně fungovat. Potom povrch skla očistěte vlhkým hadříkem.
- Změna barvy a skvrny na povrchu skla jsou normální a nejde o chyby.

Plastové díly a lakované povrchy

- Plastové díly a lakované povrchy očistěte čisticím prostředkem na nádobí, teplou vodou a měkkým hadříkem nebo houbou a osušte je suchým hadříkem.

- Nepoužívejte škrabky z tvrdého kovu a drsné čisticí prostředky. Může to poškodit povrchy.
- Dbejte na to, aby klouby komponentů spotřebiče nezůstaly vlhké a saponátové. V opačném případě může na těchto spojích dojít ke korozi.

Čištění příslušenství

Pokud není v uživatelské příručce uvedeno jinak, nemyjte příslušenství k výrobku v myčce na nádobí.

Čištění ovládacího panelu

- Při čištění panelů pomocí ovladače knoflíků otřete panel a ovladače vlhkým měkkým hadříkem a osušte suchým hadříkem. Neodstraňujte knoflíky a těsnění zespodu, abyste vyčistili ovládací panel. Může být poškozen ovládací panel a knoflíky.
- Během čištění inox panelů s knoflíkovým řízením, kolem gombíkovnepoužívejte čisticí prostředky na inox. Kontrolky kolem knoflíků mohou být vymazány.
- Dotykové ovládací panely očistěte vlhkým měkkým hadříkem a osušte suchým hadříkem. Pokud je váš produkt vybaven funkcí blokování kláves, před provedením čištění ovládacího panelu nastavte blokování kláves. V opačném případě může dojít k nesprávné detekci kláves.

Čištění vnitřní části trouby (oblast pečení)

Postupujte podle kroků čištění popsanych v části „Obecné informace o čištění“ podle typů povrchů v troubě.

Čištění bočních stěn trouby

Boční stěny v prostoru pro pečení mohou být pokryty pouze smaltovanými nebo katalytickými stěnami. Liší se to podle modelu. Pokud jsou v troubě katalytické stěny, naleznete informace v části „Katalytické stěny“.

Pokud je váš výrobek modelem s drátěnými rošty, vyjměte před čištěním bočních stěn drátěné rošty. Postupujte podle kroků čištění popsanych v části „Obecné informace o čištění“ pro typ povrchu boční stěny.

Postup vyjmutí bočních drátěných roštů:

1. Vyjměte přední část drátěného roštu zatažením za boční stěnu v opačném směru.
2. Vytáhněte drátěný rošt směrem k sobě a zcela jej vyjměte.

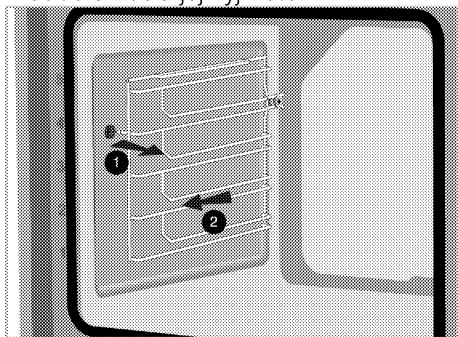



3. Při opětovném nasazení roštů je nutné postupovat v opačném pořadí.

Pyrolytické samočištění

Trouba je vybavena pyrolytickým samočištěním. Trouba je vyhřátá na cca. 420-480 °C a stávající nečistoty se spalují na popel. Může se vyskytnout silný kouř. Zajistěte důkladné větrání. Pyrolýza by měla být použita po cca. každém 10. použití trouby.

Obecná varování

 Horké povrchy způsobují popáleniny!
Nedotýkejte se zařízení během automatického čištění a udržujte děti mimo jeho dosah. Počkejte nejméně 30 minut před odstraněním zbytků.

 Před použitím funkce samočištění pyrolytickým prostředkem odstraňte veškeré příslušenství, teleskopickou polici a boční stojany (jsou-li k dispozici). Pokud tak neučiníte, dojde k poškození příslušenství a bočních stojanů.

 Pokud je váš výrobek vybaven pyro odolným příslušenstvím (odolný proti samočištění při vysokých teplotách), nemusíte toto příslušenství z trouby vybírat. Zda je příslušenství odolné vůči vysokým teplotám, nebo není je uvedeno v části příslušenství. Pokud není uvedeno jinak, vaše příslušenství není odolné vůči vysokým teplotám. Před vlastním čištěním je nutné jej vyjmout z trouby, aby nedošlo k poškození.

 Nečistěte těsnění dveří.
Sklolaminátové těsnění je vysoce citlivé a může se snadno poškodit.
V případě poškození těsnění dvířek trouby je vyměňte za nové, které koupíte u autorizovaného servisu.

1. Odstraňte veškeré příslušenství z trouby. V modelech s bočními držáky; nezapomeňte vybrat boční držáky.
2. Před čistícím cyklem odstraňte nečistoty z vnějších povrchů a vnitřních částí trouby jemným hadříkem.
3. Zvolte funkci „Pyrolýza“ nebo „Pyrolýza – ekonomický režim“ podle znečištění vaší trouby.

Pokud vaše trouba není příliš znečištěná, doporučujeme vám použít funkci „Pyrolýza – ekonomický režim“.

„Funkce „Pyrolýza – ekonomický režim“ je kratší než „Pyrolýza“. Pokud je trouba velmi znečištěná, funkce „Pyrolýza – ekonomický režim“ nemusí být dostatečná. V takovém případě vyberte funkci „Pyrolýza“.

4. Troubu zapnete stisknutím tlačítka ①.

5. Stisknutím tlačítka „Aktiva funkce navíc“ na displeji funkce aktivujete funkce dolního řádku.

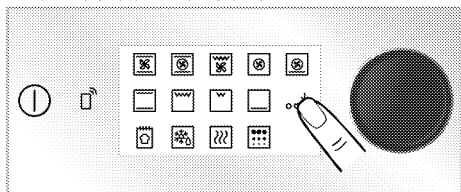

6. Dotkněte se „Pyrolýza“ v dolním řádku displeje funkce.

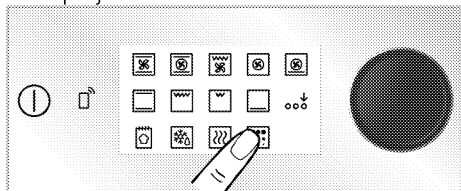

7. Na displeji se zobrazí pyrolytická úroveň „HI“ a doba „02:00“.

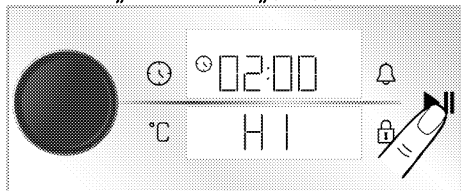

8. Stisknutím tlačítka ►|| spustíte čištění. » Spustí se samočištění a na displeji se zobrazí čas samočištění. Tuto dobu nelze změnit.

9. Když trouba dosáhne určitou teplotu po spuštění procesu samočištění, na displeji času se objeví symbol  zámku a dvířka trouby nebude možné otevřít. Po ukončení funkce pyrolýzy zůstanou jistý čas uzamčené, netlačte

klikou silně na zámek dveří, dokud symbol zámku nezmizí.

10. Po dokončení procesu čištění se na displeji zobrazí "**Konec**". Pokud se dotknete tlačítka ①, trouba se vypne.

11. Jakmile se na displeji zobrazí „Konec“, vypněte troubu stisknutím tlačítka ①.

12. Jakmile symbol  na displeji zmizí, odstraňte usazeniny půdy octovou vodou.

Pro režim automatického čištění Eco pyrolytic:

Pokud vaše trouba není příliš znečištěná, doporučujeme vám použít funkci „Pyrolýza – ekonomický režim“.

„Funkce „Pyrolýza – ekonomický režim“ je kratší než „Pyrolýza“. Pokud je trouba velmi znečištěná, funkce „Pyrolýza – ekonomický režim“ nemusí být dostatečná. V takovém případě vyberte funkci „Pyrolýza“.

1. Odstraňte veškeré příslušenství z trouby. V modelech s bočními držáky; nezapomeňte vybrat boční držáky.

2. Před čistícím cyklem odstraňte nečistoty z vnějších povrchů a vnitřních částí trouby jemným hadříkem.

3. Troubu zapnete stisknutím tlačítka ①.

4. Stisknutím tlačítka „Aktiva funkce navíc“ na displeji funkce aktivujete funkce dolního řádku.

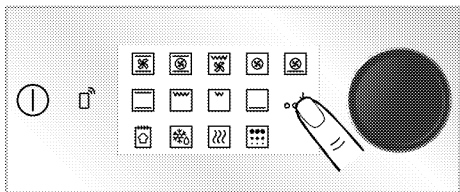

5. Dotkněte se „Pyrolýza“ v dolním řádku displeje funkce.

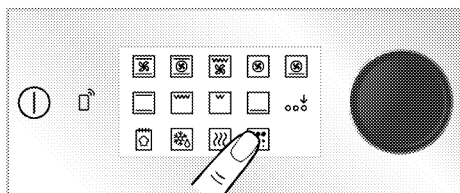

6. Znovu se dotknete tlačítka funkce „Pyrolýza“.

» Zobrazí se odpočítávání 3- 2- 1. Po vypršení odpočítávání se aktivuje režim „Pyrolýza – ekonomický režim“.

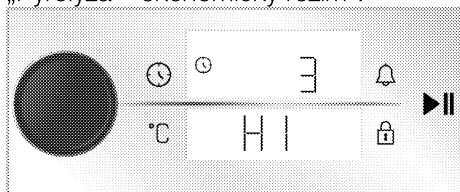

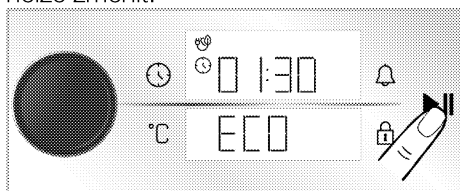

7. Stisknutím tlačítka ►|| spustíte ekologické pyrolytické čištění.

» Spustí se samočištění a na displeji se zobrazí čas samočištění. Tuto dobu nelze změnit.



8. Když trouba dosáhne určité teploty po spuštění procesu samočištění, na displeji času se objeví symbol  zámku a dvířka trouby nebude možné otevřít. Po ukončení funkce pyrolýzy zůstanou jistý čas uzamčené, netlačte klikou silně na zámek dveří, dokud symbol zámku nezmizí.

9. Po dokončení procesu čištění se na displeji zobrazí **"Konec"**. Pokud se dotknete tlačítka , trouba se vypne.

10. Jakmile se na displeji zobrazí **„Konec“**, vypněte troubu stisknutím tlačítka .

11. Jakmile symbol  na displeji zmizí, odstraňte usazeniny půdy octovou vodou.

Čištění dvířek trouby

 K čištění dvířek a skla trouby nepoužívejte drsné abrazivní čisticí prostředky, kovové škrabky, drátěnku nebo bělicí činidla.

Dvířka trouby a sklo dvířek můžete za účelem čištění vyjmout. Postup vyjmutí dvířek a skel je vysvětlen v částech „Vyjmutí dvířek trouby“ a „Vyjmutí vnitřních skel dvířek“. Vnitřní skla dvířek po vyjmutí vyčistíte pomocí prostředku na mytí nádobí, teplé vody a měkkého hadříku nebo houby a osušíte je suchým hadříkem. Sklo otřete octem a poté ho opláchněte proti zbytkům vápna, které se mohou vyskytnout na skle trouby.

Vyjmutí dvířek trouby

1. Otevřete dvířka trouby.
2. Otevřete přichytky v objímce závěsu předních dvířek vpravo a vlevo zatlačením dolů, jak je znázorněno na obrázku.

Typ závěsu (A), (B), (C) se liší podle modelu produktu. Níže uvedené obrázky ukazují, jak otevřít všechny typy závěsů. Závěs typu (A) je k dispozici u běžných typů dveří.

Závěs typu (B) je k dispozici u typů dveří s měkkým zavíráním.

Závěs typu (C) je k dispozici u typů dveří s měkkým otevíráním / zavíráním.

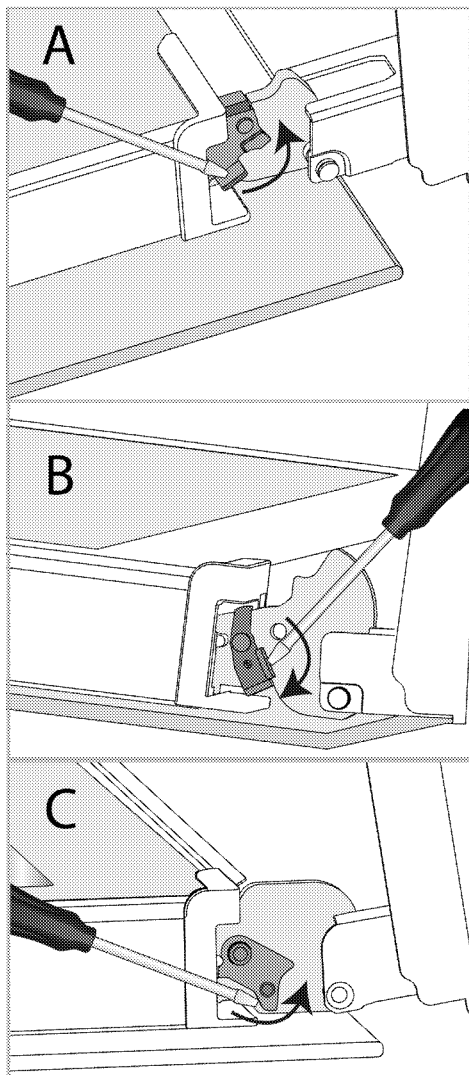

Zámek pantu - zavřená poloha

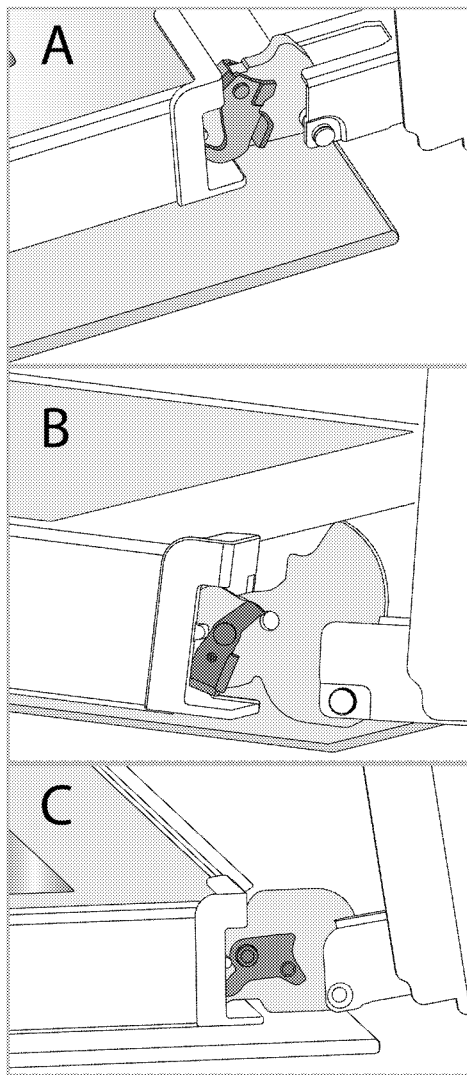

Zámek pantu - otevřená poloha

3. Otevřete dvířka trouby do polootevřené polohy.

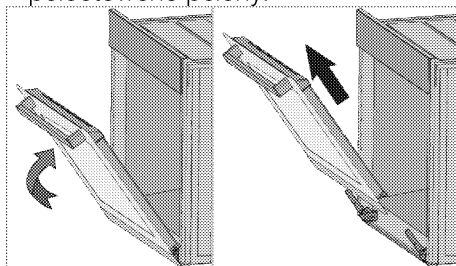

4. Polootevřené dveře vytáhněte směrem nahoru a uvolněte je z pravého a levého závěsu a vyjměte je.

i Při opětovném nasazení dvířek je nutné postupovat v opačném pořadí. Při nasazení dvířek nezapomeňte zavřít přichytky na objímce závěsu.

Vyjmutí vnitřních skel dvířek trouby

Vnitřní sklo předních dvířek výrobku lze za účelem čištění vyjmout.

1. Otevřete dvířka trouby.

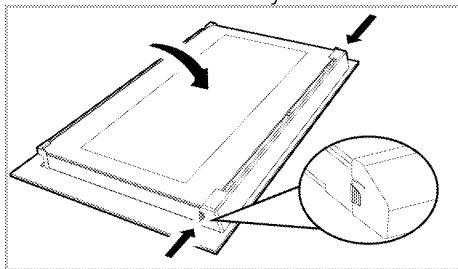

2. Táhněte součást z plastu připevněnou k horní části předních dvířek směrem k sobě se současným stisknutím tlakových bodů na obou stranách součásti a vyjměte ji.

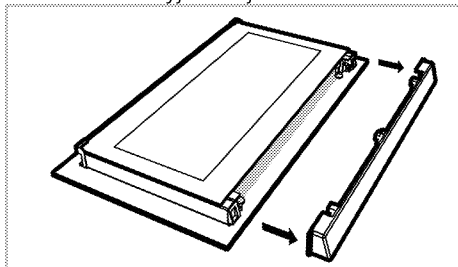

3. Jak je znázorněno na obrázku, jemně zvedněte zcela vnitřní sklo směrem k „A“ a poté jej vyjměte vytažením směrem k „B“.

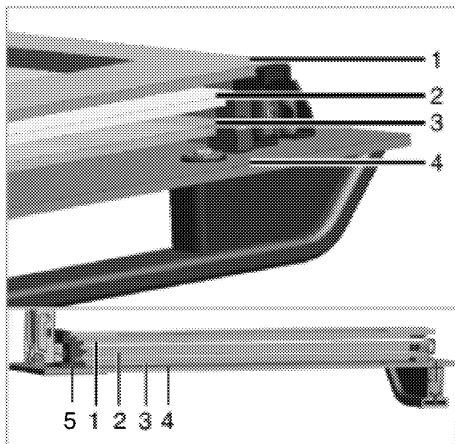

- 1 Zcela vnitřní sklo
- 2 Druhé vnitřní sklo
- 3 Třetí vnitřní sklo
- 4 Vnější sklo
- 5 Plastová štěrбина ve skle – spodní

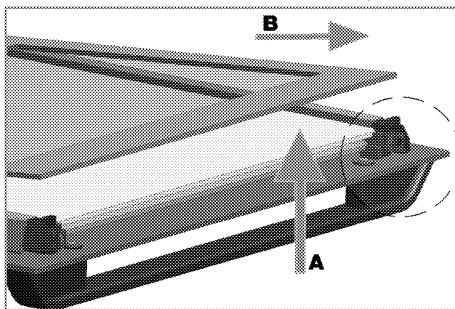

4. Opakujte stejný postup při vyjmutí druhého a třetího skla.

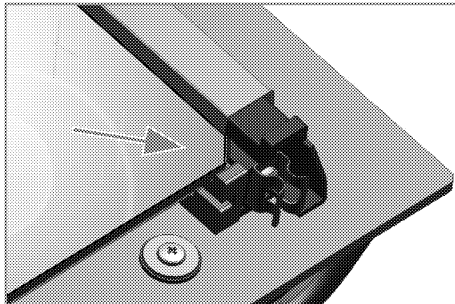

Prvním krokem přeskupení dvířek je výměna druhého a třetího skla (2, 3). Jak je znázorněno na obrázku, umístěte zkosenou hranu skla tak, aby

odpovídala zkosené hraně plastové štěrbiny.

Pořadí upevnění druhého a třetího vnitřního skla není důležité, protože jsou zaměnitelná.

Při připevňování zcela vnitřního skla (1) věnujte pozornost umístění potišťené strany skla na druhé vnitřní sklo.

Je důležité umístit spodní rohy všech vnitřních skel tak, aby odpovídaly spodním plastovým štěrbinám (5).

Tlačte součást z plastu směrem k rámu, dokud neuslyšíte cvaknutí.

i Po vyčištění je nutné všechna skla znovu sestavit.

Čištění světla trouby

Pokud dojde ke znečištění skleněných dveří světla v oblasti pečení, vyčistěte je pomocí prostředku na mytí nádobí, teplé vody a měkkého hadříku nebo houby a osušte je suchým hadříkem. V případě poruchy žárovky světla trouby je můžete vyměnit následujícím postupem.

Výměna žárovky světla trouby

⚠ Obecná varování

- Aby nedošlo k úrazu elektrickým proudem, odpojte před výměnou žárovky světla trouby elektrické připojení a počkejte, až trouba vychladne. Horké povrchy mohou způsobit popáleniny!
- V této troubě se používá žárovka s výkonem menším než 40 W, výškou menší než 60 mm, průměrem menším než 30 mm nebo halogenovou žárovkou s objímkou typu G9, výkonem menším než 60 W. Žárovky jsou vhodné pro provoz při teplotách nad 300 ° C. Lampy do trouby lze získat od autorizovaných servisních zástupců nebo techniků s licencí.
- Poloha světla se může lišit od polohy znázorněné na obrázku.

- Žárovka světla použitá v tomto výrobku není vhodná pro použití při osvětlení pokojů v domácnosti. Účelem tohoto světla je pomoci uživateli vidět na pečené výrobky.
- Žárovky použité v tomto výrobku musí odolat extrémním fyzickým podmínkám, jako jsou teploty nad 50 °C.

Pokud má vaše trouba kulaté světlo:

1. Odpojte výrobek od napájení ze sítě.
2. Vyměňte skleněný kryt jeho otáčením proti směru hodinových ručiček.

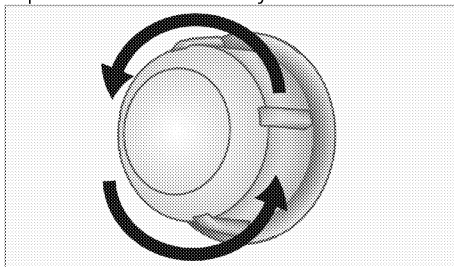

3. Pokud je žárovka vaší trouby typu (A) zobrazeného na obrázku níže, otáčejte žárovkou světla trouby podle obrázku a vyměňte ji za novou. Pokud se jedná o model s typem (B), vytáhněte žárovku, jak je znázorněno na obrázku, a vyměňte ji za novou.

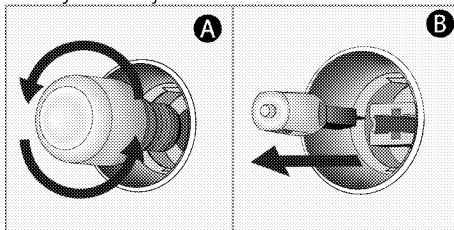

4. Nasadíte zpět skleněný kryt.

Pokud má vaše trouba čtyřhranné světlo:

1. Odpojte výrobek od napájení ze sítě.
2. Vyměňte drátěné police podle popisu.

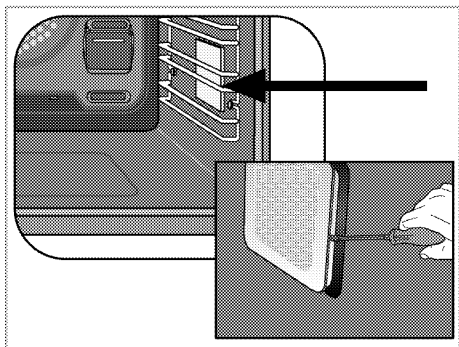

3. Pomocí šroubováku zvedněte ochranný skleněný kryt žárovky.

4. Pokud je žárovka vaší trouby typu (A) zobrazeného na obrázku níže, otáčejte žárovkou světla trouby podle obrázku a vyměňte ji za novou. Pokud se jedná

o model s typem (B), vytáhněte žárovku, jak je znázorněno na obrázku, a vyměňte ji za novou.

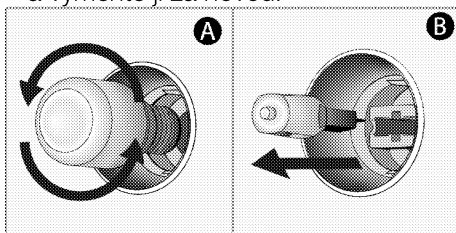

5. Nasadíte zpět skleněný kryt a drátěné police.

8 Řešení problémů

Pokud nemůžete problém odstranit, přestože jste postupovali podle pokynů v této části, obraťte se na autorizovaný servis, technika s licenci nebo na prodejce, u kterého jste výrobek zakoupili. Nikdy se nepokoušejte opravit vadný výrobek sami.

Z trouby při používání uniká pára.

- Je normální, že během používání uniká pára. >>> *Nejedná se o závadu.*

Během pečení se objevují kapky vody.

- Pára, která vzniká během pečení, může kondenzovat a vytvářet kapky vody, když se dostane na chladné povrchy výrobku. >>> *Nejedná se o závadu.*

Při ohřevu a ochlazování trouba vydává kovové zvuky.

- Při ohřevu se mohou kovové části roztahovat a způsobit zvuky. >>> *Nejedná se o závadu.*

Výrobek nefunguje.

- Síťová pojistka je vadná nebo je vypnutá. >>> *Zkontrolujte pojistky v pojistkové skříňce. V případě potřeby je vyměňte nebo znovu zapněte.*
- Výrobek není zapojen do (uzemněné) zásuvky. >>> *Zkontrolujte připojení zástrčky.*
- Tlačítka / ovládací knoflíky / dotykové plošky na ovládacím panelu nefungují.>>> *Pokud je váš výrobek vybaven funkcí uzamčení tlačítek, může být toto uzamčení aktivováno. Proveďte jeho deaktivaci.*

Světlo trouby nefunguje.

- Žárovka světla trouby je vadná. >>> *Vyměňte žárovku světla trouby.*
- Napájení je přerušeno. >>> *Zkontrolujte napájení. Zkontrolujte pojistky v pojistkové skříňce. V případě potřeby pojistky vyměňte nebo znovu zapněte.*

Trouba nehřeje.

- Není nastavena na určitou funkci pečení a/nebo teplotu. >>> *Nastavte troubu na určitou funkci pečení a/nebo teplotu.*
- U modelů vybavených časovačem není nastaven časovač. >>> *Nastavte časovač.*
- Napájení je přerušeno. >>> *Zkontrolujte napájení. Zkontrolujte pojistky v pojistkové skříňce. V případě potřeby pojistky vyměňte nebo znovu zapněte.*

(U modelů s časovačem) Displej hodin bliká nebo svítí symbol hodin.

- Došlo předtím k výpadku napájení. >>> *Nastavte časovač / vypněte výrobek a znovu jej zapněte.*



ZÁKAZNICKÉ CENTRUM BEKO

BEKO SPÓLKA AKCYJNA, organizační složka, Bucharova 1423/6, 158 00 Praha 5 – Stodůlky

7 dní v týdnu od 8:00 do 18:00

poradí nebo pomůže vyřešit záruční, případně pozáruční opravy výrobků Beko

tel. kontakt	222 525 222
tel. kontakt	800 350 333
e-mail	zakaznickecentrum@bekosa.cz
online objednávka opravy spotřebiče	www.bekocr.cz
5 let záruky – podmínky a registrace	www.bekocr.cz

ZÁRUČNÍ PODMÍNKY ČR

- a) Platný a čitelný prodejní doklad, který obsahuje datum prodeje, model spotřebiče a označení prodejce, opravňuje uživatele využít záruku na výrobek v souladu s ustanoveními Občanského zákoníku, v platném znění.
- b) Není-li stanoveno jinak, je záruční doba na výrobek 24 měsíců. Začíná plynout ode dne převzetí věci kupujícím vyjma případu, kdy je nutné uvedení do provozu oprávněnou firmou. V tom případě začne záruční doba plynout ode dne uvedení výrobku do provozu.

Výrobky vyžadující odborné zapojení: plynové a kombinované sporáky a varné desky, dále všechny spotřebiče, které nejsou vybaveny přívodním elektrickým kabelem zakončeným vidlicí. Zapojení spotřebiče je službou hrazenou zákazníkem. Potvrzení je nutné uschovat. Dovozce nezodpovídá za poškození či škody vzniklé chybnou instalací nebo chybným zapojením výrobku.

- c) Záruka vyplývající z těchto záručních podmínek může být uplatněna pouze na území České republiky a týká se pouze a výhradně spotřebičů dovezených do ČR prostřednictvím naší společnosti, BEKO SPÓLKA AKCYJNA, organizační složka, Bucharova 1423/6, 158 00 Praha 5 – Stodůlky, která je oficiálním zastoupením značky Beko pro Českou republiku.
- d) Záruka je poskytována kupujícím (konečným spotřebitelem) v souladu se zákonem č. 634/1992 Sb., o ochraně spotřebitele v platném znění, na výrobek sloužící běžnému používání v domácnosti. Výrobek není určen k průmyslovému použití a poskytování služeb. Spotřebiče, které nejsou používány v domácnosti, nejsou předmětem záruky (hotelová, školská a restaurační zařízení, úklidové firmy atd.)
- e) Práva ze zodpovědnosti za vady výrobku se uplatňují u prodávajícího. Záruční oprava se vztahuje výhradně na závady, které vzniknou v době platnosti záruční lhůty a to výrobní vadou. Takto vzniklé závady je oprávněn odstranit pouze autorizovaný servis.

O odstranění vad výrobku v záruční lhůtě je kupující oprávněn požádat prodejce nebo **Zákaznické centrum Beko** na telefonním čísle: 222 525 222, 800 350 333 nebo online na <https://www.bekocr.cz/objednavka-opravy-spotrebice>

- f) Zákazník musí pro objednání opravy nahlásit datum zakoupení, model spotřebiče, výrobní a produktové číslo, které se nachází na výrobním štítku každého spotřebiče. Bez nahlášení těchto údajů nebude moci být požadavek zákazníka na bezplatnou opravu vyřešen. Zákazník je také dále povinen poskytnout autorizovanému servisu součinnost potřebnou k ověření existence případně odstranění reklamované vady.

- g) Při návštěvě servisního technika kupující prokáže existenci záruky předložením čitelného prodejního dokladu nebo certifikátu 5 let záruky Beko. Po provedení záruční opravy jsou autorizovaná servisní střediska nebo prodávající povinni vydat kupujícímu čitelnou kopii opravného listu nebo doklad o uplatnění práva záruky a době trvání opravy. Po dobu záruky je kupující povinen uschovat veškeré doklady související s koupí a servisem výrobku.
- Opravní list slouží k prokazování práv kupujícího, proto je ve vlastním zájmu kupujícího si zkontrolovat před podpisem veškeré údaje. Záruční lhůta se v případech, kdy závada znemožnila používání výrobku, prodlužuje o dobu, kdy kupující uplatní nárok na záruční opravu u autorizovaného střediska až do dne převzetí opraveného výrobku.
- h) Výrobek musí být instalován a provozován podle návodu k obsluze a platných norem. Funkce chladniček, mrazniček a jejich kombinací je zaručena při okolní teplotě od +10°C do +32°C.
- i) Touto zárukou nejsou dotčena práva kupujícího, která se ke koupí věci váží podle zvláštních právních předpisů.
- j) Společnost BEKO SPÓLKA AKCYJNA, organizační složka, Bucharova 1423/6, 158 00 Praha 5 - Stodůlky nabízí spotřebitelům na vybrané modely prodlouženou záruku vcelkové délce trvání 5 let. Předmětem této nadstandardní záruky je bezplatné odstraňování výrobních vad po dobu následujících 36 měsíců od skončení zákonné dvouleté záruční lhůty. Podmínkou získání certifikátu prodloužené záruky je splnění veškerých podmínek uvedených na www.bekocv.cz.
- O odstranění vad výrobku v prodloužené záruční lhůtě je kupující oprávněn požádat Zákaznické centrum Beko na telefonním čísle: 222 525 222, 800 350 333 nebo online na <https://www.bekocv.cz/objednavka-opravy-spotrebice>.
- Při opravě v rámci prodloužené záruky je uživatel povinen autorizovanému servisu předložit platný certifikát prodloužené záruky a prodejní doklad.
- k) V době trvání prodloužené záruky bude oprávněná reklamacie řešena opravou nebo dodáním náhradního dílu. V případě neodstranitelné vady zajistí dovozce přímo u zákazníka výměnu výrobku za nový. Nárok na výměnu uplatňuje zákazník po zaslání všech potřebných dokladů (platný certifikát, doklad o zakoupení, vyjádření servisního technika) na e-mail reklamace@bekocv.cz nebo poštou na adresu BEKO SPÓLKA AKCYJNA, organizační složka, Bucharova 1423/6, 158 00 Praha 5 - Stodůlky. Spotřebitel nemá právo v průběhu prodloužené záruky na vrácení kupní částky. Uplatnění práva na bezplatné odstraňování výrobních vad podléhá zde uvedeným všeobecným záručním podmínkám.

Právo na uplatnění záruky zaniká pokud:

- Není výrobek používán v souladu s návodem;
- Došlo k mechanickému poškození výrobku cizím zaviněním, při nesprávné údržbě nebo jiným zanedbáním péče o výrobek;
- Byl na výrobku proveden neodborný zásah neoprávněnou osobou;
- Plynové spotřebiče nebo spotřebiče s napájením 400V nebyly uvedeny do provozu odbornou firmou;
- Došlo k mechanickému poškození při přepravě;
- Je vada způsobená vnějšími podmínkami, jako jsou např. poruchy v elektrické síti nebo vadná bytová instalace, nevhodnými provozními podmínkami, poškození živlem;
- Je výrobek vadný z důvodu použití neoriginálního příslušenství a náhradních dílů;
- Kuchyňská linka, do které je výrobek zabudovaný, nespĺňuje potřebné technické parametry;
- Záruka se dále nevztahuje na preventivní údržbu popsanou v návodu k obsluze, popřípadě závady způsobené nevhodnou manipulací, na opotřebením vzniklé běžným používáním, na mechanické poškození skleněných a plastových komponentů;
- Záruka se nevztahuje na návštěvu technika za účelem poradenství, preventivní kontrolu stavu spotřebiče, výměnu náhradního dílu, který nevyžaduje odborný zásah, záměna směru otevírání dveří chladniček a sušiček.

