

Art.-Nr.
244-0010/001
244-0010/002

FRONTE

v0

SK NAVOD NA MONTAZ
HU SZERELÉSI UTASÍTÁS
CZ MONTÁŽNÍ NÁVOD
HR UPUTE ZA UGRADNJU
FR GUIDE D'INSTALLATION
UA Інструкція з монтажу

DE MONTAGEANLEITUNG
PL INSTRUKCJE INSTALACJI
RO INSTRUCTIUNI DE INSTALAR
EN INSTALLATION GUIDE
IT GUIDA D'INSTALLAZIONE

1/6
690
1200
360
mm

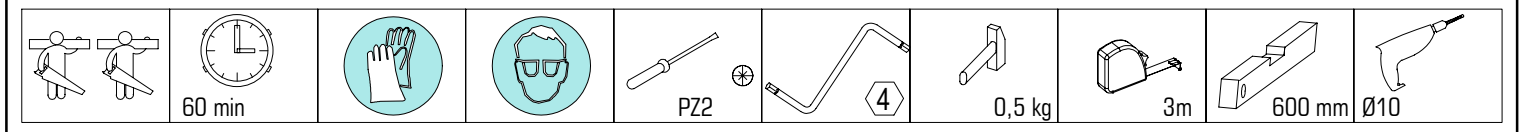

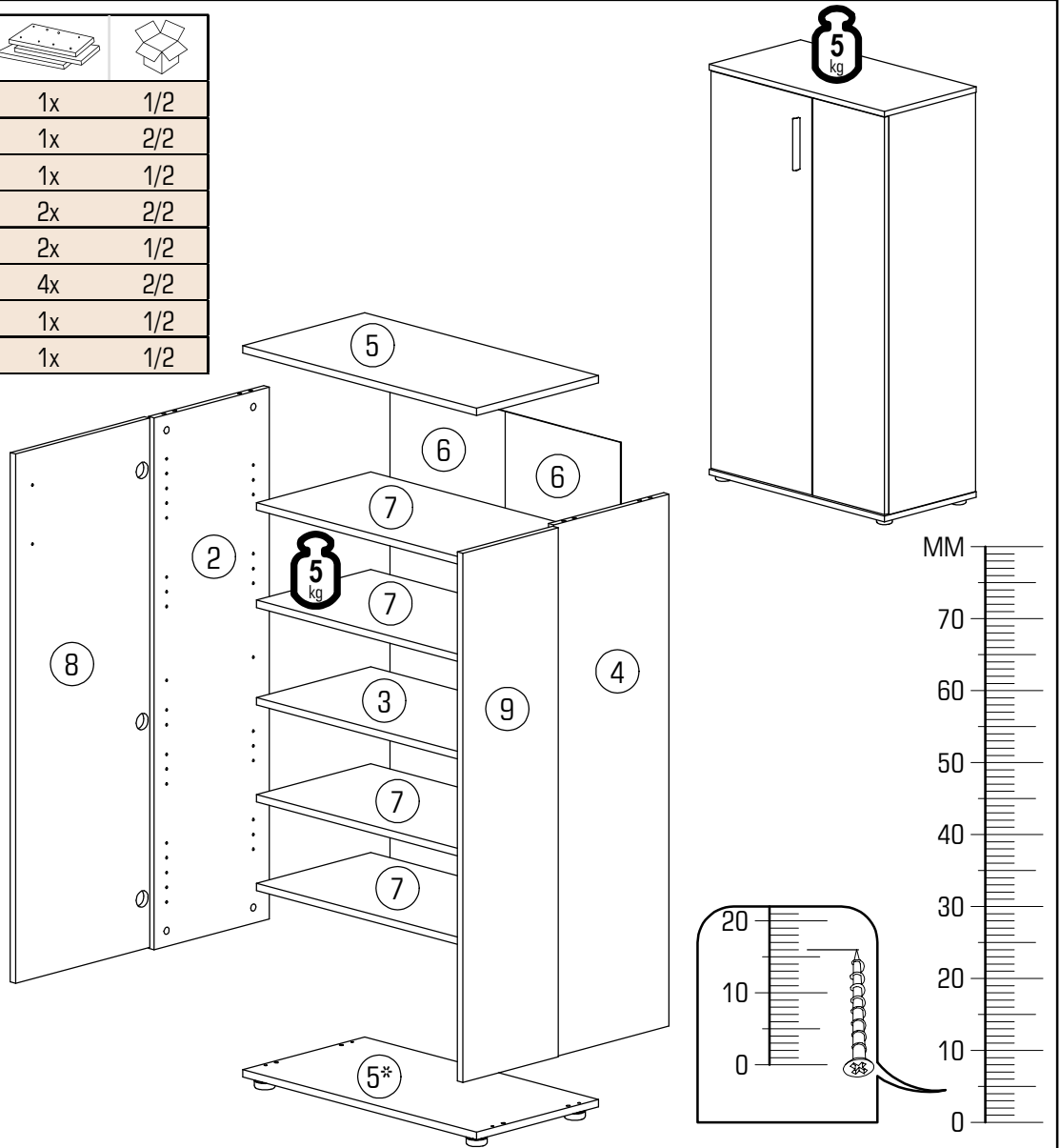

ID	ID	Image	Dimensions	Quantity	Ratio
17749	②		1152*340*16	1x	1/2
18134	③		654*338*16	1x	2/2
18100	④		1152*340*16	1x	1/2
18108	⑤		690*360*16	2x	2/2
18033	⑥		1178*340*3	2x	1/2
18167	⑦		654*338*16	4x	2/2
18105	⑧		1146*380*16	1x	1/2
18168	⑨		1146*298*16	1x	1/2



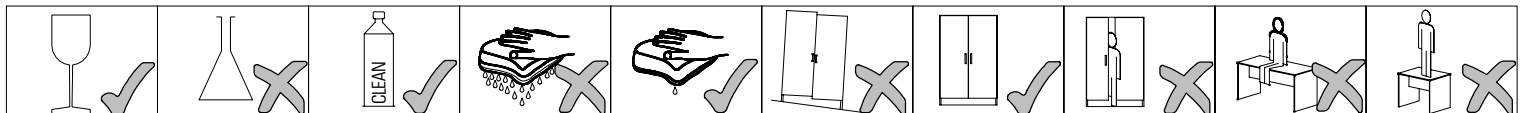

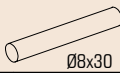
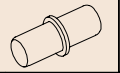

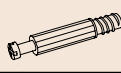
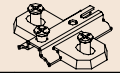
A 50x	B 1x	C 2x	E 12x	F 2x	G 4x	J 1x	K 8x
L 1x	M 16x	N 12x	P 12x	Q 12x	R 6x	S 4x	T 1x
U 6x							

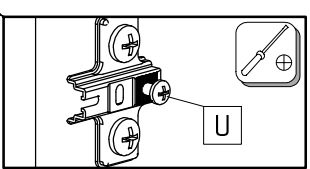
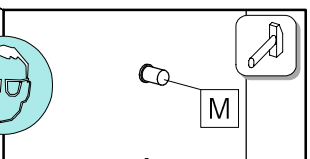
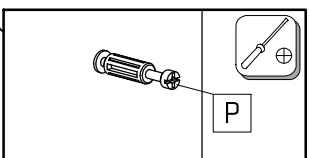
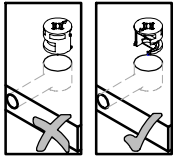
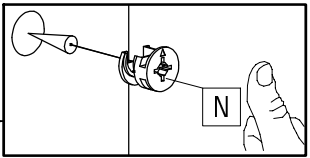
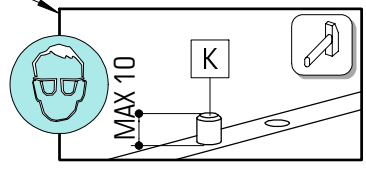
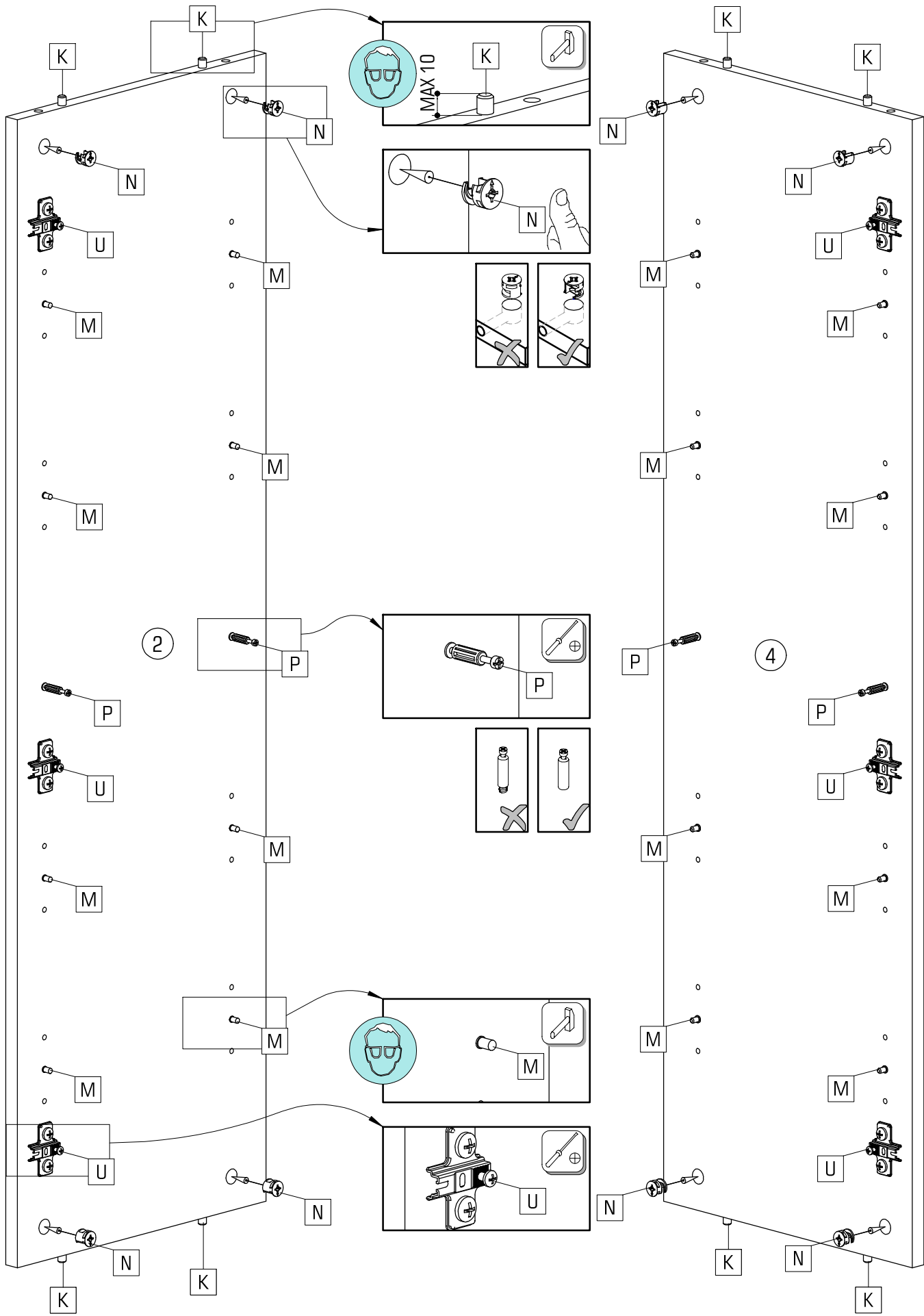



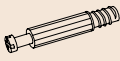

									
K	8x	M	16x	N	8x	P	4x	U	6x

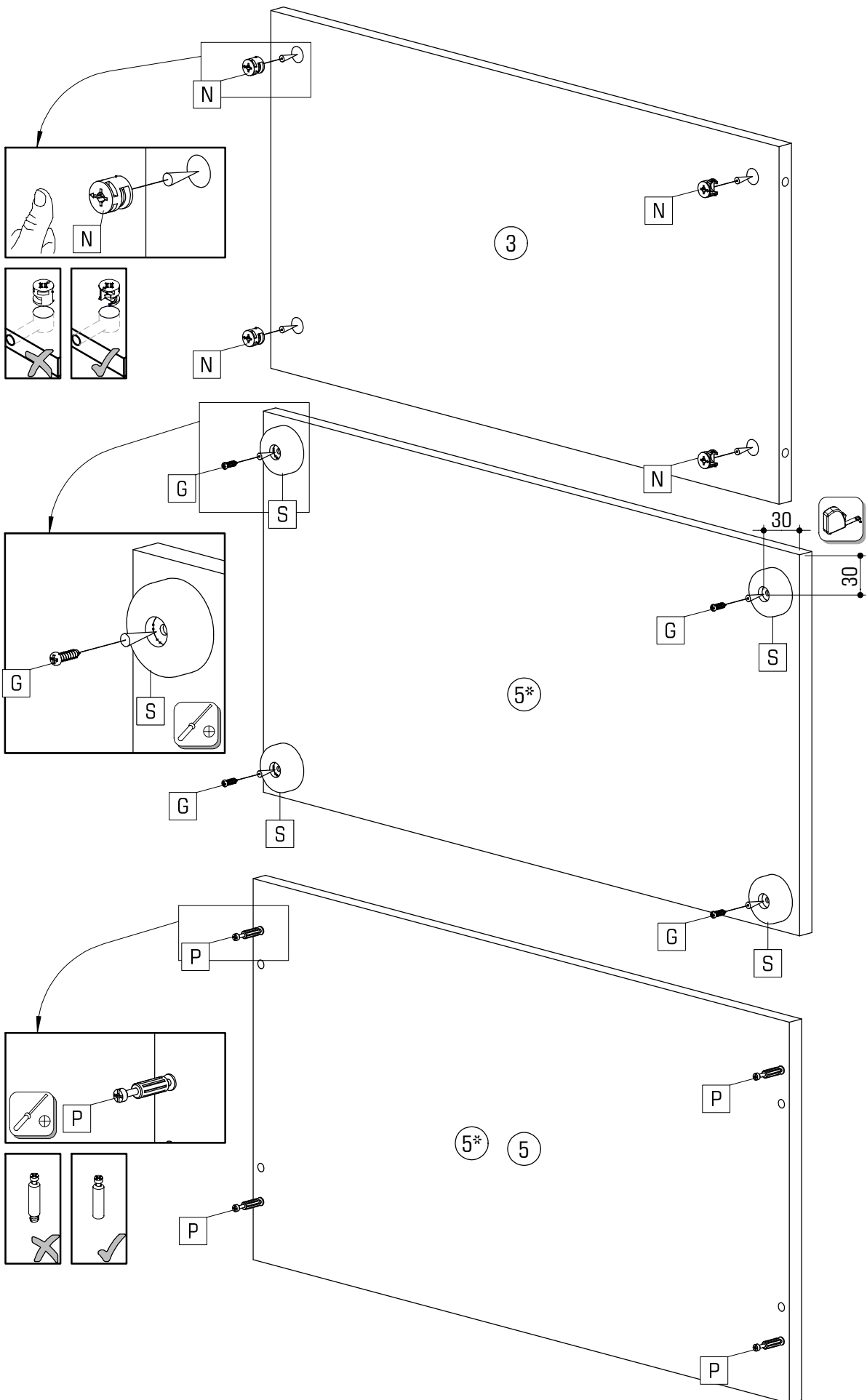

			
G 4x	N 4x	P 8x	S 4x



4/6 FONTE

	$\varnothing 4 \times 25$		$\varnothing 3,5 \times 15$				L=150
C	2x	E	12x	R	6x	T	1x

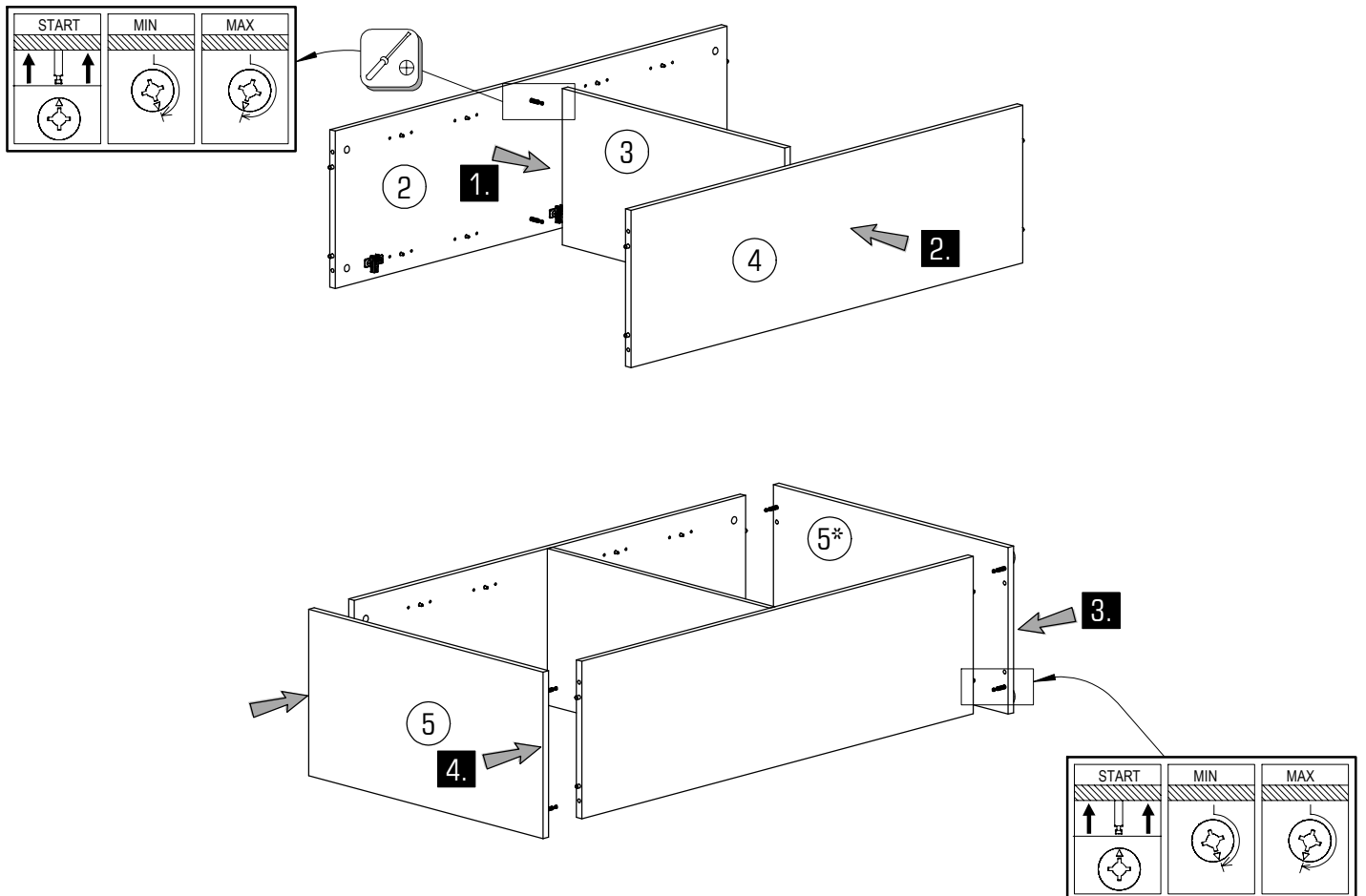
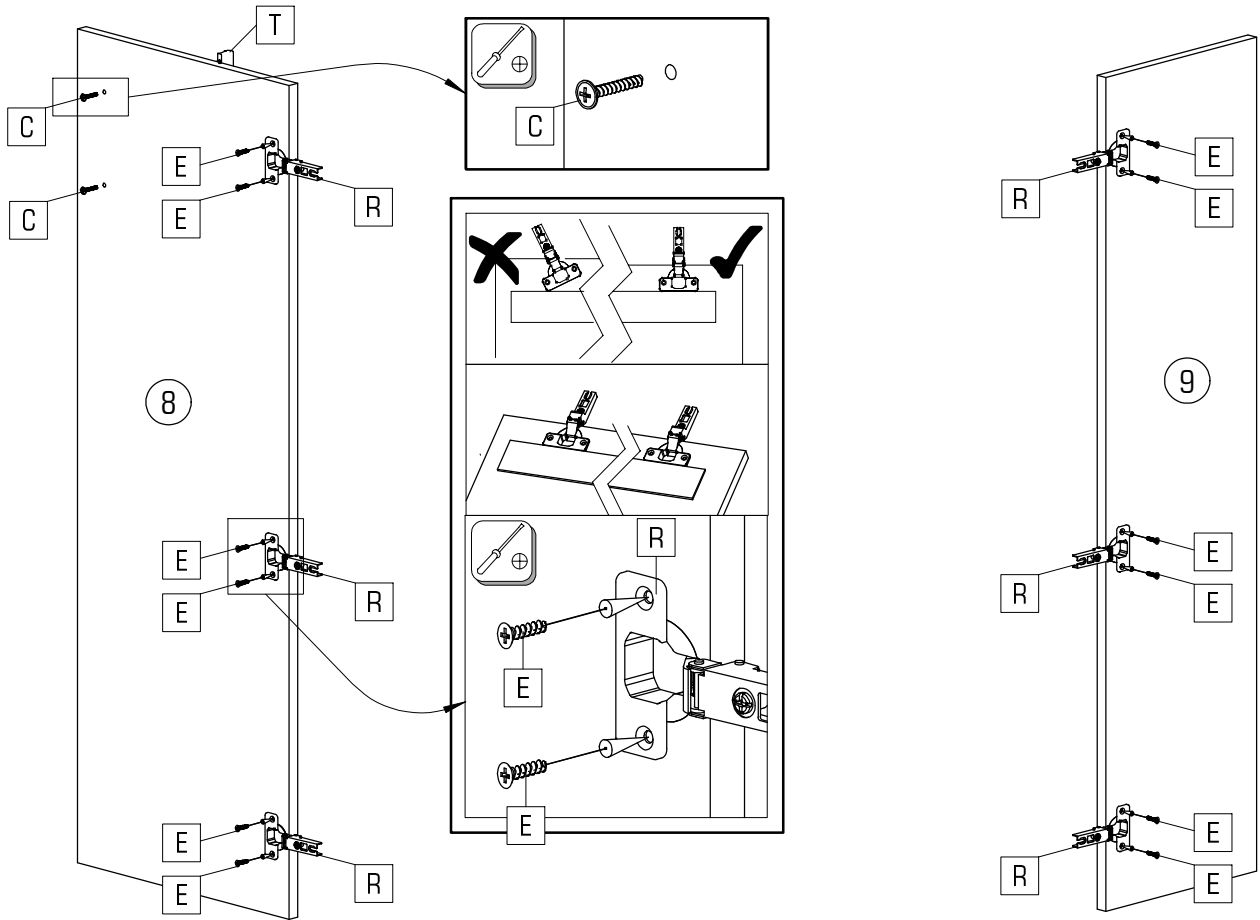

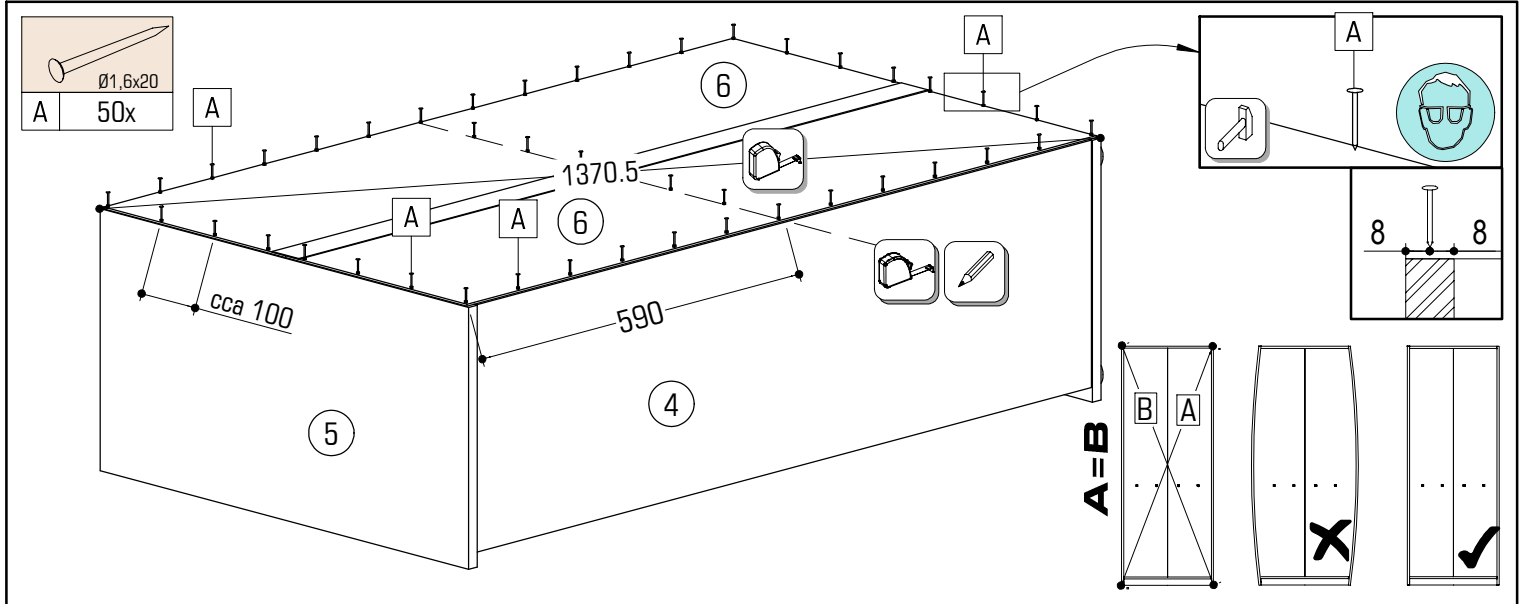

B 1x	F 2x	J 1x	L 1x	Q 12x

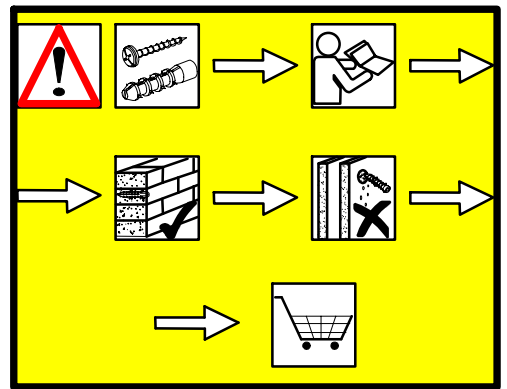
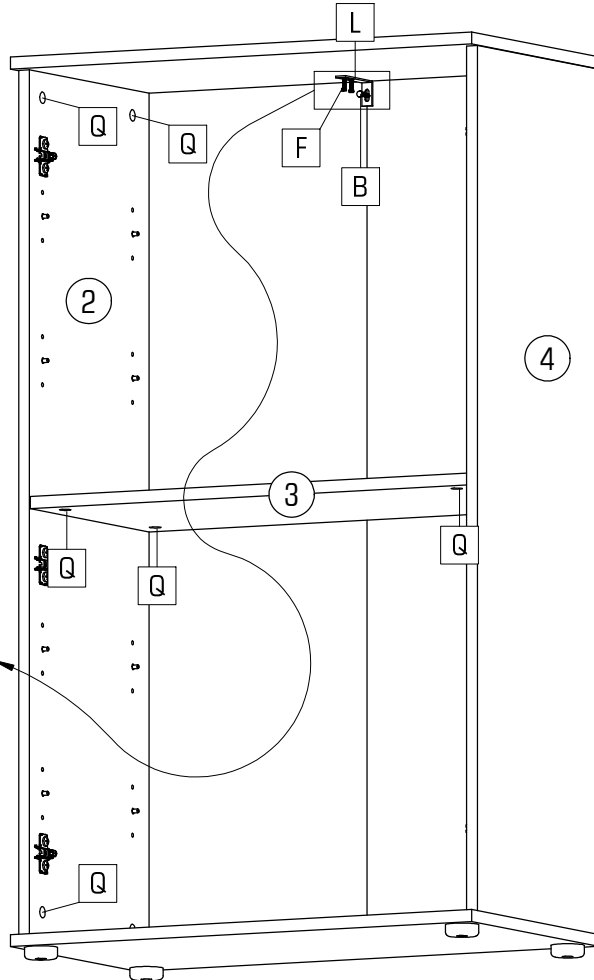
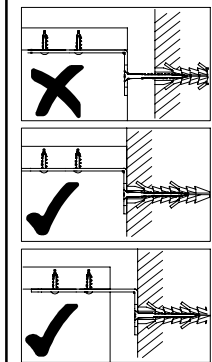
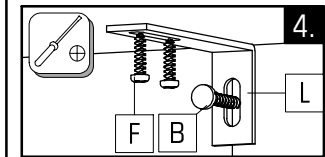
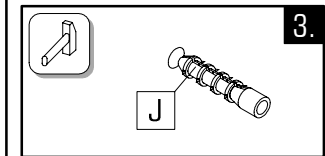
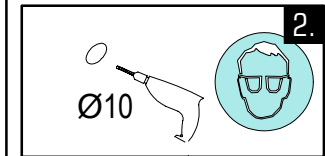
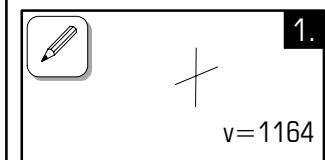

Upozornenie! Pevnosť steny sa musí pred montážou bezpodmienečne skontrolovať. Hmoždinky, ktoré sú v balení, používajte jedine pre pevné murivo ako je betón alebo tehla. Hmoždinky sa nesmú používať v prípade ľahkého stavebného muriva, dutinová tehla, sádrokartónové dosky alebo iných konštrukcií rámu. U týchto murív je nutné použiť špeciálne hmoždinky! Tieto je možné dostať v predajniach so stavebným materiálom (stavebniny). Pri nedodržaní pokynov nepreberajú výrobcovia/predajci a dodávatelia zodpovednosť za vzniknuté škody.

Upozornění! Před montáží je nutné zkontrolovat stav stěny. Přiložené hmoždinky jsou určeny pouze k použití pro pevné zdivo jako beton/cihly. Hmoždinky do zdi se nesmí používat u dutinová cihla, zdívka jako pórovitý stavební kámen, sádrokartónová deska nebo jiný měkký materiál. U těchto zdív jsou nutné použít speciální hmoždinky! Jsou k dostání v prodejních se stavebním materiálem. Při nedodržení těchto pokynů výrobce/prodejce a dopravce neručí za způsobené škody.

Pažnja! Prije montaže obvezno provjerite svojstvo zida. Priložene univerzalne tiplje namijenjene su isključivo za masivne zidove od betona/opeke. Tiplje za masivne zidove ne smiju se koristiti za zidove kao npr šupljina opeka laki sastavni elementi, gips-kartonske ploče ili drugi modularni načini gradnje. Za te zidove potrebne su eventualno specijalne tiplje! Iste su dostupne u trgovinama građevinskim materijalom. U slučaju nepridržavanja prethodno navedenih napomena, proizvođač/trgovac i uvoznik ne preuzimaju odgovornost!

Achtung! Die Wandbeschaffenheit ist vor der Montage unbedingt zu prüfen. Die beigelegten Universaldübel sind ausschließlich nur zur Verwendung für festes Mauerwerk wie Beton/Ziegel. Die Mauerdübel dürfen nicht bei Mauerwerk wie Hohlraumziegel, Leichtbausteinen, Gipskartonplatte oder anderer Rahmenbauweise verwendet werden. Bei diesen Mauerwerken sind gegebenenfalls Spezialdübel zu verwenden! Diese sind in einem Fachgeschäft (Baumarkt) erhältlich. Bei Nichteinhaltung wird seitens Produzenten/Händler und Importeur keine Haftung übernommen.

Vigyázat! Szerelés előtt a falfelületet feltétlenül vizsgálja meg! A mellékelt univerzális tiplji kizárólag stabil falazathoz használható mint például beton/tégla. A fal tiplji nem használható könnyű építőkövekhez, üreg tégla, gipszkarton lapokhoz vagy más favázás építményekhez. Ezekhez a falfelületekhez csak speciális tiplik használhatóak, melyek szaküzletekben (barkácsáruházakban) beszerezhetőek. Fentiek figyelmen kívül hagyása esetén a gyártó/kereskedő vagy forgalmazó nem vállal felelősséget.

Увага! Стан стіни необхідно перевірити перед установкою. Укладені універсальні дюбелі призначені лише для використання з фіксованими Кладка, як бетон / цегла. Анкери для стін не повинні використовуватися для кладки Порожні цегли, легкі будівельні блоки, гіпсокартон або інша каркасна конструкція бути використаними. З цієї кладкою можуть застосовуватися спеціальні дюбелі використанні! Вони доступні в спеціалізованому магазині (магазині апаратних засобів) Виробник / дилер та імпортер не несе відповідальності.

Prudent! Zidul trebuie examinat înainte de asamblare prizele de perete sunt adecvate numai pentru utilizarea în zidărie fermă, cum ar fi betonul bloc sau cărămidă. Nu folosiți zidăria zidurilor de perete, cum ar fi cărămida goală, blocul ușor, suprafețe cum ar fi gips-carton sau altă încălțare sisteme. Dacă este cazul, trebuie folosite anumite prize de perete! Acestea sunt disponibile la un magazin specializat (magazin de hardware). În caz de nerespectare producătorul / vânzătorul cu amănuntul sau importatorul nu își asumă răspunderea.

Uwaga! Ścianę należy sprawdzić przed montażem. Dołączone uniwersalne kołki rozporowe są odpowiednie tylko do stosowania w mocnych murach, takich jak beton lub cegła. Nie rób za pomocą kołków rozporowych murowanych, takich jak pustak, lekka kostka, powierzchnie takie jak płyty gipsowo-kartonowe lub inne systemy ram. Jeśli dotyczy, muszą to być określone kołki rozporowe być użyty! Są one dostępne w specjalistycznym sklepie (sklepie ze sprzętem) niezgodność, producent / sprzedawca lub importer nie ponoszą odpowiedzialności.

