

ESF9516LOX  
ESF9516LOW



---

**CS** Myčka nádobí  
**LT** Indaplovė

---

Návod k použití 2  
Naudojimo instrukcija 25



**Electrolux**

## OBSAH

1. BEZPEČNOSTNÍ INFORMACE.....	3
2. BEZPEČNOSTNÍ POKYNY .....	4
3. POPIS SPOTŘEBIČE.....	6
4. OVLÁDACÍ PANEL .....	7
5. PROGRAMY.....	7
6. NASTAVENÍ.....	9
7. FUNKCE.....	12
8. PŘED PRVNÍM POUŽITÍM.....	12
9. DENNÍ POUŽITÍ.....	13
10. TIPY A RADY.....	15
11. ČIŠTĚNÍ A ÚDRŽBA.....	16
12. ODSTRAŇOVÁNÍ ZÁVAD.....	19
13. INFORMAČNÍ LIST VÝROBKU.....	23
14. DALŠÍ TECHNICKÉ ÚDAJE.....	23

## MYSLÍME NA VÁS

Děkujeme, že jste si zakoupili spotřebič značky Electrolux. Vybrali jste si produkt, se kterým jsou spjaty desítky let profesionálních zkušeností a inovací. Tento důmyslný a stylový spotřebič byl navržen s ohledem na jeho uživatele. Kdykoliv jej proto používáte, můžete se spolehnout, že pokaždé dosáhnete skvělých výsledků.

Vítá Vás Electrolux.

**Navštivte naše stránky ohledně:**



Rady ohledně používání, brožury, poradce při potížích, servisních informací:  
[www.electrolux.com/webselfservice](http://www.electrolux.com/webselfservice)



Registrace vašeho spotřebiče, kterou získáte lepší servis:  
[www.registerelectrolux.com](http://www.registerelectrolux.com)



Nákupu příslušenství, spotřebního materiálu a originálních náhradních dílů pro váš spotřebič:

[www.electrolux.com/shop](http://www.electrolux.com/shop)

## PÉČE O ZÁKAZNÍKY A SERVIS

Doporučujeme používat originální náhradní díly. Při kontaktu se servisním střediskem se ujistěte, že máte k dispozici následující údaje: Model, výrobní číslo (PNC), sériové číslo. Tyto informace jsou uvedeny na typovém štítku.

 Upozornění / Důležité bezpečnostní informace

 Všeobecné informace a rady

 Poznámky k ochraně životního prostředí

Změny vyhrazeny.

## 1. ⚠ BEZPEČNOSTNÍ INFORMACE

Tento návod si pečlivě přečtete ještě před instalací spotřebiče a jeho prvním použitím. Výrobce nenese odpovědnost za žádný úraz ani škodu v důsledku nesprávné instalace nebo použití. Návod k použití vždy uchovávejte na bezpečném a přístupném místě pro jeho budoucí použití.

### 1.1 Bezpečnost dětí a postižených osob

- Tento spotřebič smí používat děti starší osmi let nebo osoby se sníženými fyzickými, smyslovými nebo duševními schopnostmi nebo osoby bez patřičných zkušeností a znalostí, pouze pokud tak činí pod dozorem nebo vedením, které zohledňuje bezpečný provoz spotřebiče, a pokud rozumí rizikům spojeným s provozem spotřebiče.
- Děti ve věku tří až osmi let a osoby s rozsáhlým a komplexním postižením bez stálého dozoru držte z dosahu spotřebiče.
- Děti mladší tří let bez stálého dozoru držte z dosahu spotřebiče.
- Nenechte děti hrát si se spotřebičem.
- Prací prostředky uschovejte z dosahu dětí.
- Jsou-li dvířka spotřebiče otevřená, nedovolte dětem a domácím zvířatům, aby se k němu přibližovaly.
- Čištění a uživatelskou údržbu spotřebiče by neměly provádět děti bez dozoru.

### 1.2 Všeobecné bezpečnostní informace

- Tento spotřebič je určen pro použití v domácnosti a pro následující způsoby použití:
  - ve farmářských domech, v kuchyňkách pro zaměstnance v obchodech, kancelářích a jiných pracovních prostředích;
  - pro zákazníky hotelů, motelů, penzionů a jiných ubytovacích zařízení.
- Neměňte technické parametry tohoto spotřebiče.

- Hodnota provozního tlaku vody (minimální a maximální) musí být mezi 0.5 (0.05) / 8 (0.8) bar (MPa).
- Dodržujte maximální počet 14 jídelních souprav.
- Jestliže je poškozený přívodní kabel, smí ho vyměnit pouze výrobce, autorizované servisní středisko nebo osoba s podobnou příslušnou kvalifikací, jinak by mohlo dojít k úrazu.
- Příbory vkládejte do košíčku ostrou špičkou dolů nebo je vložte vodorovně do zásuvky na příbory ostrou hranou dolů.
- Nenechávejte spotřebič s otevřenými dvířky bez dozoru, aby na ně nedopatřením někdo nestoupl.
- Před každou údržbou spotřebič vždy vypněte a vytáhněte síťovou zástrčku ze zásuvky.
- K čištění spotřebiče nepoužívejte vysokotlaký proud vody nebo páru.
- Pokud má spotřebič větrací otvory umístěné vespod, nesmí být zakryté např. kobercem.
- Spotřebič musí být připojen k vodovodnímu potrubí pomocí nové dodané soupravy hadic. Neinstalujte již jednou použitou soupravu hadic znovu.

## 2. BEZPEČNOSTNÍ POKYNY

### 2.1 Instalace



#### **VAROVÁNÍ!**

Tento spotřebič smí instalovat jen kvalifikovaná osoba.

- Odstraňte veškerý obalový materiál.
- Poškozený spotřebič neinstalujte ani nepoužívejte.
- Řiďte se pokyny k instalaci dodanými spolu s tímto spotřebičem.
- Při přemísťování spotřebiče buďte vždy opatrní, protože je těžký. Vždy používejte ochranné rukavice a uzavřenou obuv.
- Neinstalujte nebo nepoužívejte spotřebič tam, kde může teplota klesnout pod 0 °C.

- Spotřebič nainstalujte na bezpečném a vhodném místě, které splňuje požadavky na instalaci.

### 2.2 Připojení k elektrické síti



#### **VAROVÁNÍ!**

Hrozí nebezpečí požáru nebo úrazu elektrickým proudem.

- Spotřebič musí být uzemněn.
- Zkontrolujte, zda údaje na typovém štítku souhlasí s parametry elektrické sítě.
- Vždy používejte správně instalovanou síťovou zásuvku s ochranou proti úrazu elektrickým proudem.
- Nepoužívejte rozbočovací zástrčky ani prodlužovací kabely.

- Dbejte na to, abyste nepoškodili napájecí kabel a síťovou zástrčku. Jestliže potřebujete přívodní kabel vyměnit, musí výměnu provést námi autorizované servisní středisko.
- Síťovou zástrčku zapojte do síťové zásuvky až na konci instalace spotřebiče. Po instalaci musí zůstat síťová zástrčka nadále dostupná.
- Neodpojujte spotřebič ze zásuvky tahem za kabel. Vždy tahejte za zástrčku.
- Tento spotřebič je v souladu se směrnicemi EHS.
- Pouze pro Velkou Británii a Irsko. Spotřebič je vybaven 13A síťovou zástrčkou. Je-li nutné vyměnit pojistku v síťové zástrčce, použijte výhradně 13A pojistku ASTA (BS 1362).

### 2.3 Vodovodní přípojka

- Dbejte na to, abyste hadice nepoškodili.
- Před připojením spotřebiče k novým hadicím nebo k hadicím, které nebyly dlouho používány, nebo tam, kde byly prováděny opravy či instalována nová zařízení (vodoměry apod.), nechte vodu na několik minut odtéct, dokud nebude čistá.
- Ujistěte se, že při prvním použití spotřebiče ani po něm nedošlo k viditelnému úniku vody.
- Přívodní hadice s opláštěním je vybavena bezpečnostním ventilem a vnitřním síťovým kabelem.

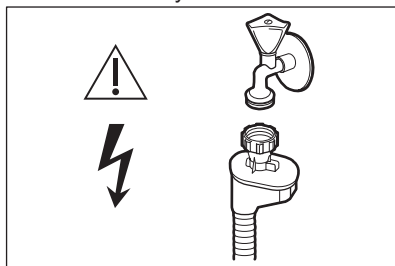

**VAROVÁNÍ!**  
Nebezpečné napětí.

- Jestliže se přívodní hadice poškodí, okamžitě zavřete vodovodní kohoutek a vytáhněte síťovou zástrčku ze zásuvky. Zkontaktujte autorizované servisní středisko, aby vám přívodní hadice byla vyměněna.

### 2.4 Použití spotřebiče

- Do spotřebiče, do jeho blízkosti nebo na spotřebič neumísťujte hořlavé předměty nebo předměty obsahující hořlavé látky.
- Mycí prostředky pro myčky jsou nebezpečné. Řiďte se bezpečnostními pokyny uvedenými na balení pracího prostředku.
- Nepijte ani si nehraje s vodou ve spotřebiči.
- Nádobí ze spotřebiče nevyjímejte, dokud se nedokončí program. Na nádobí může zůstat trochu mycího prostředku.
- Na otevřená dvířka spotřebiče si nesedejte, ani si na ně nestoupejte.
- Pokud během probíhajícího programu otevřete dvířka spotřebiče, může dojít k uvolnění horké páry.

### 2.5 Obsluha

- Pro opravu spotřebiče se obraťte na autorizované servisní středisko.
- Používejte výhradně originální náhradní díly.

### 2.6 Likvidace



#### **VAROVÁNÍ!**

Hrozí nebezpečí úrazu či udušení.

- Odpojte spotřebič od elektrické sítě.
- Odřízněte a vyhoďte síťový kabel.
- Odstraňte dveřní západku, abyste zabránili uvěznění dětí a domácích zvířat ve spotřebiči.

### 3. POPIS SPOTŘEBIČE

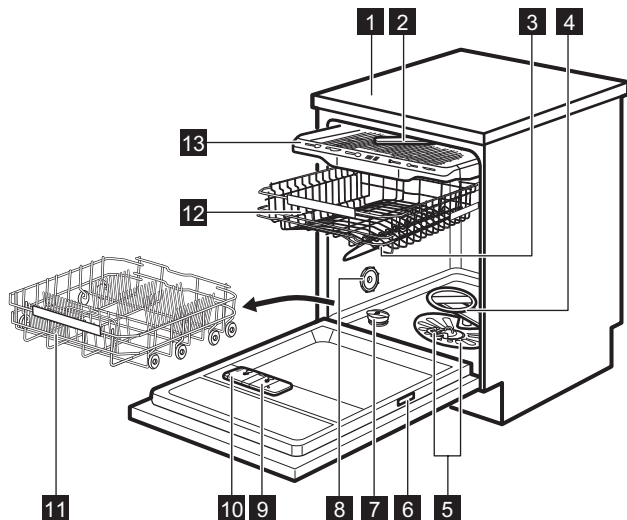

- |                                      |                                       |
|--------------------------------------|---------------------------------------|
| <b>1</b> Horní deska                 | <b>8</b> Větrací otvor                |
| <b>2</b> Nejvyšší ostříkovací rameno | <b>9</b> Dávkovač leštidla            |
| <b>3</b> Horní ostříkovací rameno    | <b>10</b> Dávkovač pracího prostředku |
| <b>4</b> Dolní ostříkovací rameno    | <b>11</b> Dolní koš                   |
| <b>5</b> Filtry                      | <b>12</b> Horní koš                   |
| <b>6</b> Typový štítek               | <b>13</b> Příhrádka na příbory        |
| <b>7</b> Zásobník na sůl             |                                       |

## 4. OVLÁDACÍ PANEL

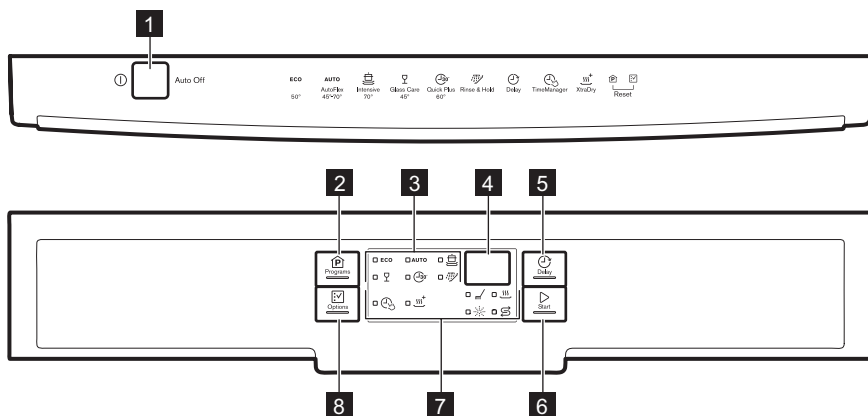





- 1** Tlačítko Zap/Vyp
- 2** Tlačítko **Programs**
- 3** Kontrolky programů
- 4** Displej
- 5** Tlačítko **Delay**
- 6** Tlačítko **Start**
- 7** Kontrolky
- 8** Tlačítko **Options**

### 4.1 Kontrolky

Kontrolka	Popis
	Kontrolka množství soli. Svítí, když zásobník soli potřebuje doplnit. Nikdy v průběhu programu nesvítí.
	Kontrolka stavu leštidla. Svítí, když dávkovač leštidla potřebuje doplnit. Nikdy v průběhu programu nesvítí.
	Fáze mytí. Rozsvítí se během fáze mytí.
	Fáze sušení. Rozsvítí se během fáze sušení.
	Kontrolka TimeManager.
	Kontrolka XtraDry.

## 5. PROGRAMY

Pořadí programů v tabulce nemusí odrazet jejich pořadí na ovládacím panelu.

Program	Stupeň zašpinění Druh náplně	Fáze programu	Funkce
<b>ECO 1)</b>	<ul style="list-style-type: none"> <li>• Normálně zašpiněné</li> <li>• Nádobí a přístroje</li> </ul>	<ul style="list-style-type: none"> <li>• Předmytí</li> <li>• Mytí 50 °C</li> <li>• Oplachy</li> <li>• Sušení</li> </ul>	<ul style="list-style-type: none"> <li>• XtraDry</li> </ul>
<b>AUTO 2)</b>	<ul style="list-style-type: none"> <li>• Vše</li> <li>• Nádobí, přístroje, hrnce a pánve</li> </ul>	<ul style="list-style-type: none"> <li>• Předmytí</li> <li>• Mytí od 45 °C do 70 °C</li> <li>• Oplachy</li> <li>• Sušení</li> </ul>	<ul style="list-style-type: none"> <li>• XtraDry</li> </ul>
 3)	<ul style="list-style-type: none"> <li>• Velmi zašpiněné</li> <li>• Nádobí, přístroje, hrnce a pánve</li> </ul>	<ul style="list-style-type: none"> <li>• Předmytí</li> <li>• Mytí 70 °C</li> <li>• Oplachy</li> <li>• Sušení</li> </ul>	<ul style="list-style-type: none"> <li>• TimeManager</li> <li>• XtraDry</li> </ul>
 4)	<ul style="list-style-type: none"> <li>• Lehce zašpiněné</li> <li>• Nádobí a přístroje</li> </ul>	<ul style="list-style-type: none"> <li>• Mytí 60 °C</li> <li>• Oplachy</li> </ul>	<ul style="list-style-type: none"> <li>• XtraDry</li> </ul>
 5)	<ul style="list-style-type: none"> <li>• Normálně nebo lehce zašpiněné</li> <li>• Křehké nádobí a sklo</li> </ul>	<ul style="list-style-type: none"> <li>• Předmytí</li> <li>• Mytí 45 °C</li> <li>• Oplachy</li> <li>• Sušení</li> </ul>	<ul style="list-style-type: none"> <li>• XtraDry</li> </ul>
 6)	<ul style="list-style-type: none"> <li>• Vše</li> </ul>	<ul style="list-style-type: none"> <li>• Předmytí</li> </ul>	

1) Tento program nabízí nejúspornější spotřebu vody a energie při mytí normálně zašpiněného nádobí a přístrojů. Jedná se o standardní program pro zkušební.

2) Spotřebič zjistí stupeň zašpinění a množství nádobí v koších. Automaticky pak nastaví teplotu a množství vody, spotřebu energie a délku programu.

3) Tento program slouží k mytí silně zašpiněného nádobí pomocí vysokého tlaku vody při vysoké teplotě.

4) Tento program je vhodný k mytí náplně nebo poloviční náplně čerstvě nebo lehce zašpiněného nádobí za krátkou dobu.



5) Tento program reguluje teplotu vody tak, aby zajišťoval speciální péči o křehké, zejména skleněné, nádobí.

6) Pomocí tohoto programu můžete rychle opláchnout zbytky jídel z nádobí a zabránit tvorbě zápachů ve spotřebiči. Pro tento program nepoužívejte mycí prostředek.

## 5.1 Údaje o spotřebě

Program 1)	Voda (l)	Energie (kWh)	Délka (min)
<b>ECO</b>	10.5	0.832	235
<b>AUTO</b>	8 - 15	0.7 - 1.7	46-170
	12.5 - 14.5	1.4 - 1.7	170 - 190



Program 1)	Voda (l)	Energie (kWh)	Délka (min)
	10	0.9	30
	10 - 14	0.8 - 1.0	82 - 92
	4	0.1	14

1) Hodnoty se mohou měnit v závislosti na tlaku a teplotě vody, na kolísání v dodávce proudu, na zvolených funkcích a na množství nádobí.

## 5.2 Informace pro zkušební

Chcete-li získat potřebné informace k provádění testu výkonnosti (např. podle normy EN60436), zašlete e-mail na adresu:

[info.test@dishwasher-production.com](mailto:info.test@dishwasher-production.com)

Ve vaší žádosti uveďte výrobní číslo (PNC) uvedené na typovém štítku.

V souvislosti s jakýmkoli dalšími dotazy ohledně vaší myčky nádobí si přečtěte servisní příručku dodanou s vaším spotřebičem.

## 6. NASTAVENÍ

### 6.1 Režim volby programu a uživatelský režim

Když se spotřebič nachází v režimu volby programu, je možné nastavit program a přejít do uživatelského režimu.

**Nastavení dostupná v uživatelském režimu:**

- Stupeň změkčovače vody v závislosti na tvrdosti vody.
- Zapnutí nebo vypnutí signalizace prázdného dávkovače leštidla.
- Zapnutí nebo vypnutí funkce AirDry.

**Spotřebič uchovává uložená nastavení a není proto nutné je před každým programem konfigurovat znovu.**

### Jak nastavit režim volby programu

Spotřebič se nachází v režimu volby programu, když svítí kontrolka programu **ECO** a na displeji se zobrazuje délka programu.

Po zapnutí se spotřebič v rámci výchozího nastavení nachází v režimu volby programu. Pokud tomu tak není, nastavte režim volby programu takto:

Současně stiskněte a podržte **Programs** a **Options**, dokud se spotřebič nepřepne do režimu volby programu.

### Jak aktivovat uživatelský režim

Ujistěte se, že je spotřebič v režimu volby programu.

Do uživatelského režimu přejdete současným stisknutím a podržením tlačítek **Delay** a **Start**, dokud nezačnou blikat kontrolky **ECO**, **AUTO** a  s prázdným displejem.

### 6.2 Změkčovač vody

Změkčovač vody odstraňuje z přiváděné vody minerály a soli, které by mohly mít škodlivé nebo nežádoucí účinky na výsledky mytí nebo na spotřebič.

Čím je obsah těchto minerálů vyšší, tím je voda tvrdší. Tvrdost vody se označuje v ekvivalentních stupních tvrdosti.

Změkčovač by měl být nastaven podle tvrdosti vody v místě vašeho bydliště. Tvrdost vody v místě vašeho bydliště zjistíte u místního vodárenského podniku. K zajištění dobrých výsledků mytí je důležité nastavit správný stupeň změkčovače vody.



Změkčování tvrdé vody zvyšuje spotřebu vody a energie a také prodlužuje délku programu. Čím vyšší stupeň změkčovače vody, tím vyšší spotřeba a doba.

### Tvrdość vody

Německé stupně (°dH)	Francouzské stupně (°fH)	mmol / l	Clarkovy stupně	Nastavení změkčovače vody
47 - 50	84 - 90	8.4 - 9.0	58 - 63	10
43 - 46	76 - 83	7.6 - 8.3	53 - 57	9
37 - 42	65 - 75	6.5 - 7.5	46 - 52	8
29 - 36	51 - 64	5.1 - 6.4	36 - 45	7
23 - 28	40 - 50	4.0 - 5.0	28 - 35	6
19 - 22	33 - 39	3.3 - 3.9	23 - 27	5 1)
15 - 18	26 - 32	2.6 - 3.2	18 - 22	4
11 - 14	19 - 25	1.9 - 2.5	13 - 17	3
4 - 10	7 - 18	0.7 - 1.8	5 - 12	2
<4	<7	<0.7	< 5	1 2)

1) Nastavení z výroby.

2) Při tomto stupni sůl nepoužívejte.

**Bez ohledu na použitý typ mycího prostředku nastavte správný stupeň změkčovače vody, který udrží ukazatel doplnění soli zapnutý.**



Kombinované mycí tablety obsahující sůl nejsou dostatečně účinné, aby změkčily tvrdou vodu.

### Jak nastavit stupeň změkčovače vody

Ujistěte se, že je spotřebič v uživatelském režimu.

#### 1. Stiskněte **Programs**.

- Kontrolky **AUTO** a  zhasnou.
- Kontrolka **ECO** stále bliká.
- Na displeji se zobrazí aktuální nastavení: např. 5 L = stupeň 5.

#### 2. Opakovaným stisknutím **Programs** změňte nastavení.

3. Potvrďte nastavení stisknutím tlačítka Zap/Vyp.

### 6.3 Signalizace prázdného dávkovače leštidla

Leštidlo pomáhá usušit nádoby bez šmouh a skvrn. Leštidlo se automaticky uvolňuje během horké oplachovací fáze.



Je-li komora dávkovače leštidla prázdná, kontrolka dávkovače leštidla se rozsvítí a signalizuje, že je nutné leštidlo doplnit. Pokud jsou výsledky sušení uspokojivé, když používáte pouze kombinované tablety, lze vypnout signalizaci prázdného dávkovače leštidla. Pro nejlepší sušící výkon však vždy používejte leštidlo.

Používáte-li standardní mycí prostředek nebo kombinované tablety bez leštidla,

signalizaci prázdného dávkovače leštidla pomocí kontrolky zapněte.

## Jak vypnout signalizaci prázdného dávkovače leštidla

Ujistěte se, že je spotřebič v uživatelském režimu.

1. Stiskněte **Options**.
  - Kontrolky **ECO** a  zhasnou.
  - Kontrolka **AUTO** stále bliká.
  - Na displeji se zobrazí aktuální nastavení.
    -  = signalizace prázdného dávkovače leštidla je zapnutá.
    -  = signalizace prázdného dávkovače leštidla je vypnutá.
2. Stisknutím **Options** změňte nastavení.
3. Nastavení potvrďte stisknutím tlačítka Zap/Vyp.

### 6.4 AirDry

Funkce AirDry zlepšuje výsledky sušení při menší spotřebě energie.

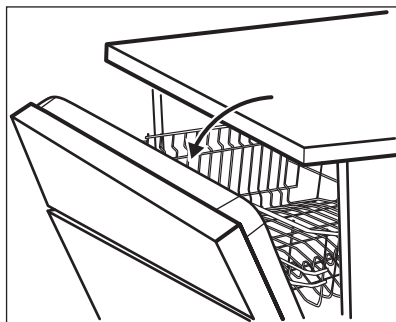

-  Během fáze sušení se dvířka automaticky otevřou a zůstanou otevřená.



#### POZOR!

Nepokoušejte se zavřít dvířka spotřebiče po dobu dvou minut po automatickém otevření. Spotřebič by se mohl poškodit.

Funkce AirDry se automaticky zapne u všech programů s výjimkou  (jsou-li k dispozici).

Chcete-li dosáhnout lepších výsledků sušení, viz funkce XtraDry nebo zapněte funkci AirDry.





#### POZOR!

Pokud mají ke spotřebiči přístup děti, doporučuje se funkci AirDry vypnout, protože otevření dvířek může představovat nebezpečí.

### Jak vypnout AirDry

Ujistěte se, že je spotřebič v uživatelském režimu.

1. Stiskněte **Delay**.
  - Kontrolky **ECO** a **AUTO** zhasnou.
  - Kontrolka  stále bliká.
  - Na displeji se zobrazí aktuální nastavení:  = funkce AirDry zapnutá.
2. Stiskněte **Delay** ke změně nastavení:  = funkce AirDry vypnutá.
3. Nastavení potvrďte stisknutím tlačítka Zap/Vyp.

## 7. FUNKCE

 Před spuštěním programu je nutné pokaždé navolit požadované funkce. Během spuštěného programu již není možné funkce vypnout či zapnout.

 Tlačítko Options přepíná mezi dostupnými funkcemi a jejich možnými kombinacemi.

 Ne všechny funkce jsou vzájemně slučitelné. Pokud zvolíte neslučitelné funkce, spotřebič automaticky jednu nebo více z nich vypne. Svítí pouze ukazatele těch funkcí, které jsou stále zapnuty.

 Pokud tuto funkci nelze s daným programem použít, příslušná kontrolka nesvítí nebo bude několik sekund rychle blikat a poté zhasne.

 Zapnuté funkce mohou mít vliv na spotřebu vody a energie a také na délku programu.

### 7.1 XtraDry

Zapnutím této funkce zlepšíte sušicí výkon. Zapnutá funkce XtraDry může mít vliv na délku některých programů, spotřebu vody a teplotu posledního oplachu.

Funkce XtraDry je pojata jako trvalá pro všechny programy s výjimkou **ECO** a není nutné ji zvolit při každém programu.

U ostatních programů je nastavení funkce XtraDry trvalé a automaticky se použije při jejich dalším spuštění. Tuto konfiguraci lze kdykoli změnit.

 Při každém spuštění funkce **ECO** je funkce XtraDry vypnutá a je nutné ji zvolit ručně.

Zapnutím funkce XtraDry vypnete funkci TimeManager a obráceně.

### Jak zapnout funkci XtraDry

Stiskněte **Options**, dokud se nerozsvítí kontrolka .

Na displeji se zobrazí aktualizovaná délka programu.

### 7.2 TimeManager

Tato funkce zvyšuje tlak a teplotu vody. Mycí a sušicí fáze jsou kratší.

Celková délka programu se sníží o přibližně 50 %.

Výsledky mytí jsou stejné jako u normální délky programu. Výsledky sušení se mohou snížit.

### Jak zapnout funkci TimeManager

Stiskněte **Options**, dokud se nerozsvítí kontrolka .

Na displeji se zobrazí aktualizovaná délka programu.

## 8. PŘED PRVNÍM POUŽITÍM

1. **Ujistěte se, zda aktuální stupeň změkčovače vody odpovídá tvrdosti vaší vody. Pokud ne, nastavte stupeň změkčovače vody.**
2. Naplňte zásobník na sůl.
3. Naplňte dávkovač leštidla.
4. Otevřete vodovodní kohoutek.
5. Spusťte program k odstranění všech možných zbytků uvnitř spotřebiče. Nepoužívejte mycí prostředek a nevkládejte nádobí do košů.

Po spuštění programu spotřebič regeneruje pryskyřice ve změkčovači vody po dobu až pěti minut. Mycí fáze se spustí až po dokončení této procedury. Tato procedura se pravidelně opakuje.

## 8.1 Zásobník na sůl



### POZOR!

Používejte výhradně hrubou sůl určenou pro myčky. Jemná sůl zvyšuje riziko koroze.

Sůl se používá k regeneraci pryskyřice ve změkčovači vody a k zajištění dobrých mycích výsledků při každodenním používání.

### Jak doplnit zásobník na sůl

1. Otočením víčka proti směru hodinových ručiček otevřete zásobník na sůl.
2. Do zásobníku na sůl nalijte 1 l vody (pouze při prvním plnění).
3. Naplňte zásobník na sůl 1 kg soli (až se naplní).

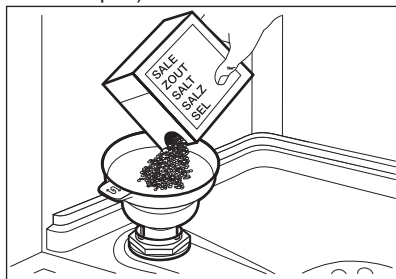

4. Opatrně zatřeste trychtýřem, aby se dovnitř dostala poslední zrnka.
5. Odstraňte sůl, která se vysypala okolo zásobníku na sůl.

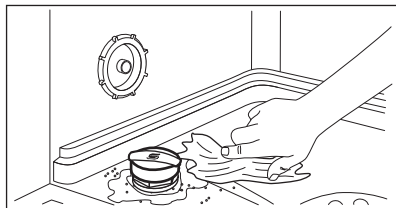

6. Zavřete zásobník na sůl otočením jeho víčka po směru hodinových ručiček.



### POZOR!

Při plnění může ze zásobníku na sůl unikat voda nebo sůl. Po doplnění soli do zásobníku ihned spusťte program jako prevenci před korozi.

## 8.2 Jak plnit dávkovač leštidla

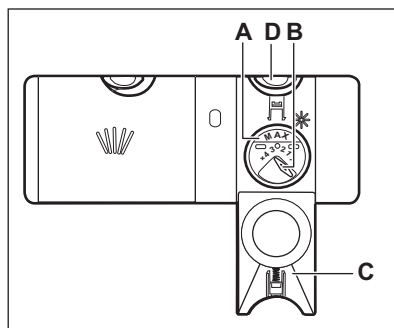

### POZOR!

Používejte pouze leštidlo pro myčky nádobí.

1. Stiskněte uvolňovací tlačítko (D) a otevřete víko (C).
2. Doplněte dávkovač leštidla (A), dokud kapalina nedosáhne hladiny „MAX“.
3. Rozlité leštidlo setřete savým hadříkem, aby se netvořilo přílišné množství pěny.
4. Zavřete víčko. Ujistěte se, že se uvolňovací tlačítko zaklapne zpět.



Voličem můžete nastavit dávkované množství (B) jeho otočením do polohy 1 (nejmenší množství) až 4 nebo 6 (největší množství).

## 9. DENNÍ POUŽITÍ

1. Otevřete vodovodní kohoutek.

2. Stisknutím tlačítka Zap/Vyp zapněte spotřebič.

Zkontrolujte, zda je spotřebič v režimu volby programu.

- Pokud kontrolka stavu soli svítí, doplňte zásobník na sůl.
  - Pokud kontrolka stavu leštidla svítí, doplňte dávkovač leštidla.
3. Naplňte koše.
  4. Přidejte mycí prostředek.
  5. Nastavte a spusťte program vhodný pro daný druh náplně a stupeň zašpinění.

## 9.1 Použití mycího prostředku

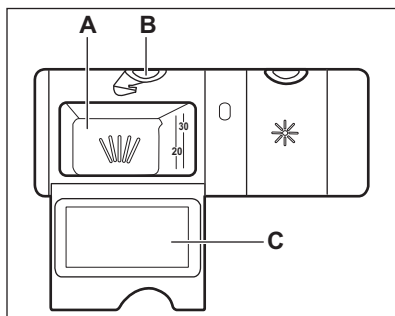

### POZOR!

Používejte pouze mycí prostředek pro myčky nádobí.

1. Stiskněte uvolňovací tlačítko (B) a otevřete víčko (C).
2. Mycí prostředek či tabletu vložte do komory (A).
3. Pokud má program fázi předmytí, naneste na vnitřní stranu dvířek spotřebiče trochu mycího prostředku.
4. Zavřete víčko. Ujistěte se, že se uvolňovací tlačítko zaklapne zpět.

## 9.2 Nastavení a spuštění programu

### Funkce Auto Off

Tato funkce snižuje spotřebu energie automatickým vypnutím nepracujícího spotřebiče.

Funkce se spustí:

- Po pěti minutách po dokončení programu.
- Po pěti minutách, kdy nebyl spuštěn žádný program.

## Spuštění programu

1. Stisknutím tlačítka Zap/Vyp zapněte spotřebič. Zkontrolujte, zda je spotřebič v režimu volby programu.
2. Zavřete dvířka spotřebiče.
3. Několikrát stiskněte tlačítko **Programs**, dokud se nerozsvítí kontrolka vámi požadovaného programu.

Na displeji se zobrazí délka programu.

4. Nastavte použitelné funkce.
5. Stiskněte **Start** ke spuštění programu.
  - Rozsvítí se kontrolka mycí fáze.
  - Délka programu se začne snižovat v krocích po jedné minutě.

## Spuštění programu s odloženým startem

1. Nastavte program.
2. Opakovaně stiskněte **Delay**, dokud se na displeji nezobrazí čas odloženého startu, který chcete nastavit (1 – 24 hodin).

Kontrolka zvoleného programu bliká.

3. Stiskněte **Start**.
4. Odpočet spustíte zavřením dvířek spotřebiče.

Po dokončení odpočtu se program spustí a rozsvítí se kontrolka mycí fáze.

## Otevření dvířek za chodu spotřebiče

Pokud otevřete dvířka během probíhajícího programu, spotřebič přeruší svůj chod. Může to mít vliv na spotřebu energie a délku programu. Když dvířka opět zavřete, bude spotřebič pokračovat od okamžiku přerušování.

**i** Pokud dvířka otevřete během sušicí fáze na déle než 30 sekund, probíhající program se ukončí. Jsou-li dvířka otevřena prostřednictvím funkce AirDry, k tomuto nedojde.

**i** Po automatickém otevření dvířek prostřednictvím funkce AirDry se je nepokoušejte po dobu dvou minut zavřít, protože by mohlo dojít k poškození spotřebiče. Pokud poté dvířka zavřete na další tři minuty, probíhající program se ukončí.

## Zrušení odloženého startu během jeho odpočítávání

Když zrušíte odložený start, musíte opět nastavit program a jeho funkce.

Současně stiskněte a podržte **Programs** a **Options**, dokud se spotřebič nepřepne do režimu volby programu.

## Zrušení programu

Současně stiskněte a podržte **Programs** a **Options**, dokud se spotřebič nepřepne do režimu volby programu.

Před spuštěním nového programu zkontrolujte, zda je v dávkovači mycí prostředek.

## Konec programu

Po dokončení mycího programu se na displeji zobrazí 0:00. Kontrolky fází nesvítí.

Žádná tlačítka kromě tlačítka Zap/Vyp nesvítí.

1. Stiskněte tlačítko Zap/Vyp nebo vyčkejte, až funkce Auto Off automaticky vypne spotřebič. Pokud jste otevřeli dvířka před zapnutím Auto Off, spotřebič se automaticky vypne.
2. Zavřete vodovodní kohoutek.

# 10. TIPY A RADY

## 10.1 Obecné informace

Následující rady zajistí optimální výsledky mytí a sušení při každodenním používání a také pomohou chránit životní prostředí.

- Z nádobí odstraňte větší zbytky jídla, které dejte do odpadu.
- Nádobí neoplachujte ručně. V případě potřeby nastavte program s fází předmytí.
- Vždy využijte celý objem košů.
- Ujistěte se, že se kusy nádobí v koších nedotýkají nebo nepřekrývají. Pouze tak se voda zcela dostane k nádobí a umyje ho.
- Můžete používat odděleně mycí prostředek, leštidlo a sůl nebo můžete používat kombinované tablety (např. „Vše v 1“). Řiďte se pokyny na balení.
- Nastavte program pro daný druh náplně a stupeň zašpinění. Program

**ECO** nabízí nejúspornější spotřebu vody a energie.

## 10.2 Použití soli, leštidla a mycího prostředku

- Používejte pouze sůl, leštidlo a mycí prostředek určený pro myčky nádobí. Jiné výrobky by mohly spotřebič poškodit.
- V oblastech s tvrdou nebo velmi tvrdou vodou doporučujeme k dosažení nejlepších výsledků mytí a sušení používat samostatný mycí prostředek (prášek, gel, tablety bez doplňujících činidel), leštidlo a sůl odděleně.
- Mycí tablety se u krátkých programů zcela nerozpustí. Abyste zabránili usazování zbytků mycího prostředku na nádobí, doporučujeme používat tablety s dlouhými programy.

- Nepoužívejte větší množství mycího prostředku, než je správné. Řiďte se pokyny na balení mycího prostředku.

### 10.3 Co dělat, pokud chcete přestat používat mycí tablety

Než začnete odděleně používat mycí prostředek, sůl a leštidlo, proveďte následující postup.

1. Nastavte nejvyšší stupeň změkčovače vody.
2. Ujistěte se, že je zásobník na sůl a dávkovač leštidla plný.
3. Nastavte nejkratší program s oplachovací fází. Nepoužívejte mycí prostředek a nevkładějte nic do košů.
4. Po dokončení programu nastavte změkčovač vody na stupeň tvrdosti vody v místě vašeho bydliště.
5. Seřídte dávkování leštidla.
6. Zapněte signalizaci prázdného dávkovače leštidla.

### 10.4 Plnění košů

- Spotřebič používejte pouze k mytí nádobí, které lze mýt bezpečně v myčce.
- Nemyjte ve spotřebiči předměty vyrobené ze dřeva, rohoviny, hliníku, mědi nebo cínu.
- Nemyjte ve spotřebiči předměty, které sají vodu (houby, hadry).
- Z nádobí odstraňte větší zbytky jídla.
- Nádobí s připaleným jídlem před mytím ve spotřebiči namočte.
- Duté nádobí (např. šálky, sklenice, hrnce) pokládejte dnem vzhůru.
- Přesvědčte se, že se sklenice vzájemně nedotýkají.

- Lehké kusy vložte do horního koše. Dbejte na to, aby se jednotlivé kusy nádobí nehýbaly.
- Malé kusy nádobí a přibory vložte do přihrádky na přibory.
- Horní koš přesuňte nahoru, aby velké kusy nádobí bylo možné vložit do dolního koše.
- Před spuštěním programu zkontrolujte, zda se ostříkovací ramena mohou volně otáčet.

### 10.5 Před spuštěním programu

Před spuštěním zvoleného programu se ujistěte, že:

- Filtry jsou čisté a správně nainstalované.
- Víčko zásobníku na sůl je dotažené.
- Ostříkovací ramena nejsou zanesená.
- Je doplněno dostatečné množství soli a leštidla (pokud nepoužíváte kombinované mycí tablety).
- Rozmístění nádobí v koších je správné.
- Program je vhodný pro daný druh náplně a stupeň zašpinění.
- Používá se správné množství mycího prostředku.

### 10.6 Vyprazdňování košů

1. Nádobí před vyjmutím z myčky nechte vychladnout. Horké nádobí se snadněji poškodí.
2. Nejprve vyprázdněte dolní koš a teprve poté horní.



Po dokončení programu může na vnitřních plochách spotřebiče stále zůstat voda.

## 11. ČIŠTĚNÍ A ÚDRŽBA



### VAROVÁNÍ!

Před čištěním nebo údržbou spotřebič vždy vypněte a vytáhněte síťovou zástrčku ze zásuvky.



Znečištěné filtry a ucpaná ostříkovací ramena snižují výsledky mytí. Pravidelně je kontrolujte a v případě potřeby je vyčistěte.

### 11.1 Čištění filtrů

System filtru se skládá ze tří částí.



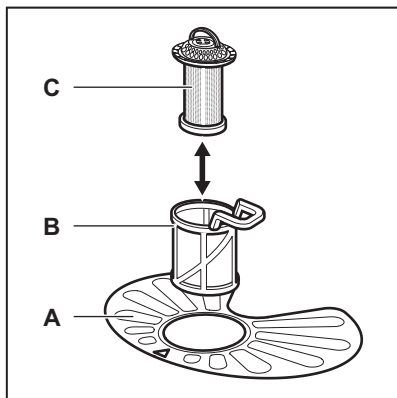

1. Otočte filtrem (B) proti směru hodinových ručiček a vyndejte jej.

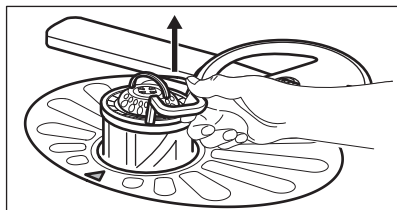
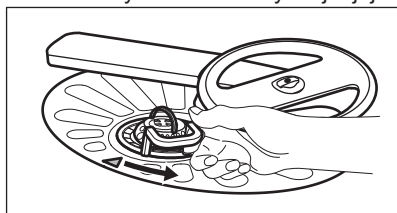

2. Vyndejte filtr (C) ze sestavy filtru (B).
3. Vyměňte plochý filtr (A).

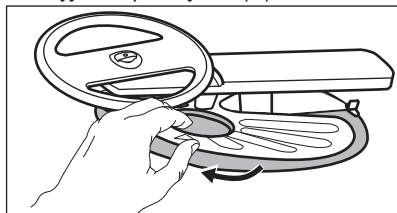

4. Filtry omyjte.

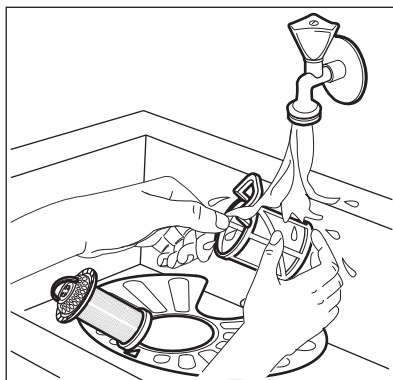

5. Zkontrolujte, zda ve sběrné jímce nebo kolem ní nejsou žádné zbytky jídla a nečistot.
6. Vložte zpět plochý filtr (A). Ujistěte se, že je správně umístěn pod dvěma vodicími drážkami.

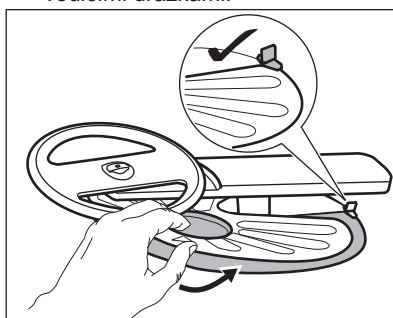

7. Sestavte filtry (B) a (C).
8. Vložte zpět filtr (B) do plochého filtru (A). Otočte jím po směru hodinových ručiček, dokud se nezajistí.

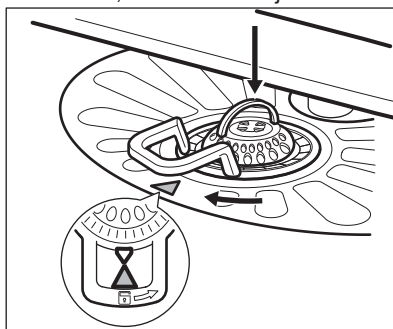



**POZOR!**  
Nesprávné umístění filtrů  
může mít z následků špatné  
výsledky mytí a poškození  
spotřebiče.

## 11.2 Čištění dolního ostříkovacího ramene

Dolní ostříkovací rameno doporučujeme  
pravidelně čistit, abyste zabránili ucpání  
otvorů nečistotami.

Ucpané otvory způsobují neuspokojivé  
výsledky mytí.

1. Dolní ostříkovací rameno vyjmete  
jeho vytažením směrem nahoru.

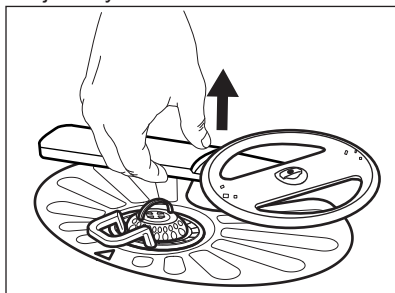

2. Ostříkovací rameno omyjte pod  
tekoucí vodou. Pomocí tenkého  
špičatého nástroje, např. párátko,  
odstraňte nečistoty z otvorů.

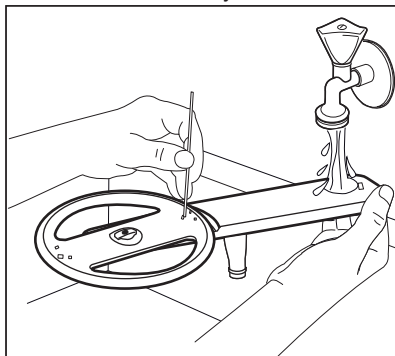

3. Dolní ostříkovací rameno  
nainstalujete zpět zatlačením ramene  
směrem dolů.

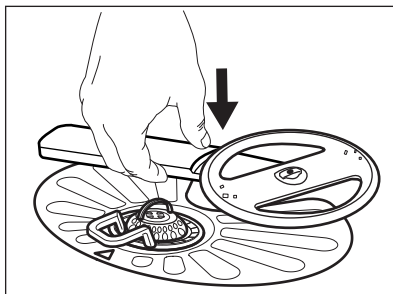

## 11.3 Čištění nejvyšší ostříkovací rameno

Nejvyšší ostříkovací rameno  
doporučujeme pravidelně čistit, abyste  
zabránili ucpání otvorů nečistotami.  
Ucpané otvory způsobují neuspokojivé  
výsledky mytí.

Nejvyšší ostříkovací rameno je umístěno  
na stropu spotřebiče. Ostříkovací rameno  
(C) je instalováno v přívodní trubce (A)  
pomocí úchytného prvku (B).

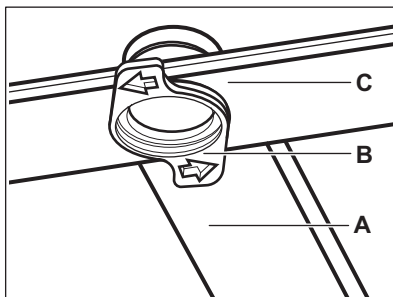

1. Uvolněte zarážky po stranách  
kluzných kolejniček zásuvky na přístroje  
a zásuvku vytáhněte.

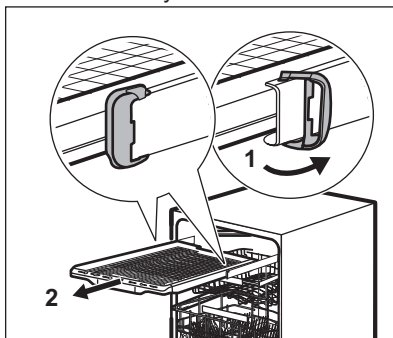

2. Abyste se k ostříkovacímu ramenu snadněji dostali, přesuňte horní koš do nejnižší pozice.
3. Ostříkovací rameno z přívodní trubky odpojte otočením úchytného prvku proti směru hodinových ručiček a vytažením ramene směrem dolů.
4. Ostříkovací rameno omyjte pod tekoucí vodou. Pomocí tenkého špičatého nástroje, např. párátko, odstraňte nečistoty z otvorů. Otvory propláchněte, aby částice nečistot byly vymyty zevnitř.

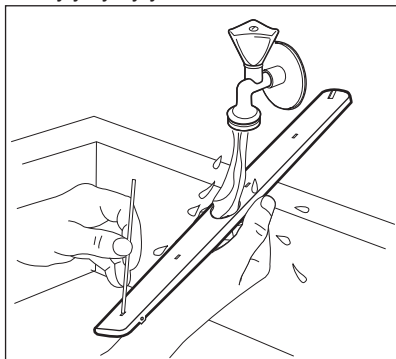

5. Ostříkovací rameno nainstalujete zpět tak, že úchytný prvek vsunete do ostříkovacího ramene a upevníte ho v přívodní trubce otočením ve směru hodinových ručiček. Úchytný prvek musí zaklapnout na místo.

## 12. ODSTRAŇOVÁNÍ ZÁVAD

Pokud nezačne spotřebič pracovat nebo se během provozu zastavuje, předtím než se obrátíte na autorizované servisní středisko, zkontrolujte, zda nemůžete problém vyřešit sami pomocí informací v tabulce.



### VAROVÁNÍ!

Nesprávně provedené opravy mohou mít za následek vážné ohrožení bezpečnosti uživatele. Jakékoliv opravy musí provést kvalifikovaný personál.

6. Nasadte zásuvku na příbory do kluzných kolejniček a zajistěte zarážky.

## 11.4 Čištění vnějších ploch





- Vyčistěte spotřebič vlhkým měkkým hadrem.
- Používejte pouze neutrální mycí prostředky.
- Nepoužívejte prostředky s drsnými částicemi, drátěnky nebo rozpouštědla.

## 11.5 Čištění vnitřního prostoru

- Pečlivě očistěte spotřebič včetně pryžového těsnění dvířek vlhkým měkkým hadříkem.
- K uchování nejlepšího výkonu vašeho spotřebiče použijte alespoň jednou za dva měsíce speciální čisticí prostředek pro myčky nádobí. Řiďte se pečlivě pokyny na balení výrobku.
- Nepoužívejte prostředky s drsnými částicemi, ostré nástroje, silné chemikálie, drátěnky nebo rozpouštědla.
- Pokud pravidelně používáte krátké programy, může uvnitř spotřebiče dojít k usazování mastnoty a vodního kamene. Aby k tomu nedocházelo, nejméně dvakrát měsíčně spusťte dlouhý program.

**U některých poruch se na displeji zobrazí výstražný kód.**

**Většinu problémů, které se objeví, lze vyřešit bez nutnosti kontaktovat autorizované servisní středisko.**

Problém a výstražný kód	Možná příčina a řešení
Nelze zapnout spotřebič.	<ul style="list-style-type: none"> <li>• Ujistěte se, že je zástrčka zapojená do síťové zásuvky.</li> <li>• Ujistěte se, že není poškozená domovní pojistka či jistič.</li> </ul>
Nespustil se program.	<ul style="list-style-type: none"> <li>• Přesvědčte se, že jsou dvířka spotřebiče zavřena.</li> <li>• Stiskněte <b>Start</b>.</li> <li>• Pokud je nastaven odložený start, zrušte jej nebo vyčkejte do konce odpočítávání.</li> <li>• Spotřebič spustil regeneraci pryskyřice ve změkčovači vody. Délka této procedury je přibližně pět minut.</li> </ul>
Spotřebič se neplní vodou. Na displeji se zobrazí  nebo  .	<ul style="list-style-type: none"> <li>• Zkontrolujte, zda je vodovodní kohoutek otevřený.</li> <li>• Ujistěte se, že není příliš malý tlak na přívodu vody. Ohledně těchto informací se obraťte na místní vodárenský podnik.</li> <li>• Ujistěte se, že není zanesený vodovodní kohoutek.</li> <li>• Ujistěte se, že není zanesený filtr v přívodní hadici.</li> <li>• Ujistěte se, že přívodní hadice není přehnutá či přiskřípnutá.</li> </ul>
Spotřebič nevypouští vodu. Na displeji se zobrazí  .	<ul style="list-style-type: none"> <li>• Ujistěte se, že není zanesený sifon.</li> <li>• Ujistěte se, že není zanesený filtr ve vypouštěcí hadici.</li> <li>• Ujistěte se, že není zanesený vnitřní systém filtrů.</li> <li>• Ujistěte se, že vypouštěcí hadice není přehnutá či přiskřípnutá.</li> </ul>
Je aktivován bezpečnostní systém proti vyplavení. Na displeji se zobrazí  .	<ul style="list-style-type: none"> <li>• Zavřete vodovodní kohoutek a obraťte se na autorizované servisní středisko.</li> </ul>
Spotřebič se během chodu vícekrát zastaví a spustí.	<ul style="list-style-type: none"> <li>• Nejde o závadu. Zajišťují se tím optimální výsledky mytí a úspora energie.</li> </ul>
Program probíhá příliš dlouho.	<ul style="list-style-type: none"> <li>• Ke zkrácení délky programu zvolte funkci TimeManager.</li> <li>• Pokud je nastavena funkce odloženého startu, zrušte nastavenou prodlevu nebo vyčkejte do konce odpočítávání.</li> </ul>
Na displeji se zvýší zbývajíc čas a přeskočí téměř na konec programu.	<ul style="list-style-type: none"> <li>• Nejde o závadu. Spotřebič pracuje správně.</li> </ul>
Menší únik z dvířek spotřebiče.	<ul style="list-style-type: none"> <li>• Spotřebič není vyrovnaný. Povolte či utáhněte seřiditelné nožičky (je-li to možné).</li> <li>• Dvířka spotřebiče nejsou vystředěná vzhledem k vaně spotřebiče. Seřidte zadní nožičku (je-li to možné).</li> </ul>
Dvířka spotřebiče se obtížně zavírají.	<ul style="list-style-type: none"> <li>• Spotřebič není vyrovnaný. Povolte či utáhněte seřiditelné nožičky (je-li to možné).</li> <li>• Části nádobí přechnívají z košů.</li> </ul>

Problém a výstražný kód	Možná příčina a řešení
Z vnitřku spotřebiče vycházejí zvuky rachocení či klepání.	<ul style="list-style-type: none"> <li>Nádobí není správně rozmístěno v koších. Viz leták o plnění košů.</li> <li>Ujistěte se, že se mohou ostříkovací ramena volně otáčet.</li> </ul>
Spotřebič vyhodí pojistky.	<ul style="list-style-type: none"> <li>Nedostatečný příkon k současnému napájení všech používaných spotřebičů. Zkontrolujte hodnoty proudu u zásuvky a pojistek nebo vypněte jeden z používaných spotřebičů.</li> <li>Vnitřní elektrická závada na spotřebiči. Kontaktujte autorizované servisní středisko.</li> </ul>



Ohledně dalších možných příčin viz části „**Před prvním použitím**“, „**Denní používání**“ nebo „**Tipy a rady**“.

znovu, obraťte se na autorizované servisní středisko.

Při výskytu výstražných kódů, které nejsou uvedené v tabulce, se obraťte na autorizované servisní středisko.

Po kontrole spotřebiče jej vypněte a znovu zapněte. Pokud se problém objeví

## 12.1 Nádobí není dostatečně umyté nebo suché

Problém	Možná příčina a řešení
Špatné výsledky mytí.	<ul style="list-style-type: none"> <li>Viz „<b>Denní používání</b>“, „<b>Tipy a rady</b>“ a leták o plnění košů.</li> <li>Používejte intenzivnější mycí programy.</li> <li>Vyčistěte trysky ostříkovacích ramen a filtr. Řiďte se částí „<b>Čištění a údržba</b>“.</li> </ul>
Špatné výsledky sušení.	<ul style="list-style-type: none"> <li>Nádobí bylo ponecháno příliš dlouho uvnitř zavřeného spotřebiče.</li> <li>Došlo leštídlo nebo je nedostatečné dávkování leštidla. Nastavte dávkování leštidla na vyšší stupeň.</li> <li>Plastové předměty mohou vyžadovat osušení utěrkou.</li> <li>Nejlepších výsledků sušení dosáhnete, když zapnete funkci XtraDry a nastavíte AirDry.</li> <li>Doporučujeme vždy používat leštídlo, a to i společně s kombinovanými mycími tabletami.</li> </ul>
Na nádobí a skle jsou bílé šmouhy nebo modravý potah.	<ul style="list-style-type: none"> <li>Uvolňuje se příliš velké množství leštidla. Nastavte množství leštidla na nižší stupeň.</li> <li>Nadměrné množství mycího prostředku.</li> </ul>
Na sklenicích a nádobí jsou skvrny a zaschlé vodní kapky.	<ul style="list-style-type: none"> <li>Uvolňuje se příliš malé množství leštidla. Nastavte množství leštidla na vyšší stupeň.</li> <li>Příčinou může být kvalita leštidla.</li> </ul>

Problém	Možná příčina a řešení
Nádobí je mokré.	<ul style="list-style-type: none"> <li>• Nejlepších výsledků sušení dosáhnete, když zapnete funkci XtraDry a nastavíte AirDry.</li> <li>• Program neobsahuje sušící fázi nebo obsahuje pouze sušící fázi při nízké teplotě.</li> <li>• Dávkovač leštidla je prázdný.</li> <li>• Příčinou může být kvalita leštidla.</li> <li>• Příčinou může být kvalita mycích tablet. Zkuste jinou značku nebo zapněte dávkovač leštidla a použijte leštidlo spolu s mycími tabletami.</li> </ul>
Vnitřek spotřebiče je vlhký.	<ul style="list-style-type: none"> <li>• Nejedná se o závadu spotřebiče. Vlhký vzduch kondenzuje na stěnách spotřebiče.</li> </ul>
Během mytí dochází k nadměrnému pění.	<ul style="list-style-type: none"> <li>• Používejte mycí prostředek pro myčky nádobí.</li> <li>• Dochází k úniku leštidla z dávkovače. Kontaktujte autorizované servisní středisko.</li> </ul>
Na příborech jsou stopy rzi.	<ul style="list-style-type: none"> <li>• Ve vodě používané k mytí je příliš mnoho soli. Viz „<b>Nastavení změkčovače vody</b>“.</li> <li>• Příbory ze stříbra a nerezové oceli byly vloženy dohromady. Vyvarujte se vložení stříbrných a nerezových příborů blízko sebe.</li> </ul>
Po dokončení programu jsou v dávkovači zbytky mycího prostředku.	<ul style="list-style-type: none"> <li>• Mycí tableta se vzpříčila v dávkovači, a proto nebyla plně rozpuštěna vodou.</li> <li>• Voda nemůže vymýt mycí prostředek z dávkovače. Ujistěte se, že nejsou ostříkovací ramena zablokovaná či ucpaná.</li> <li>• Ujistěte se, že nádobí v koši nebrání víčku dávkovače mycího prostředku v otevření.</li> </ul>
Zápach uvnitř spotřebiče.	<ul style="list-style-type: none"> <li>• Viz „<b>Čištění vnitřního prostoru</b>“.</li> </ul>
Usazeniny vodního kamene na nádobí, ve vaně nebo na vnitřní straně dvířek.	<ul style="list-style-type: none"> <li>• Hladina soli je nízká, zkontrolujte kontrolku doplnění soli.</li> <li>• Víčko zásobníku na sůl je uvolněné.</li> <li>• Vaše voda z vodovodu je tvrdá. Viz „<b>Nastavení změkčovače vody</b>“.</li> <li>• Dokonce i při použití kombinovaných mycích tablet použijte sůl a nastavte regeneraci změkčovače vody. Viz „<b>Nastavení změkčovače vody</b>“.</li> <li>• Viz „<b>Čištění vnitřního prostoru</b>“.</li> <li>• Použijte jiný mycí prostředek.</li> <li>• Obratě se na výrobce mycího prostředku.</li> </ul>
Matné, zbarvené či našťipnuté nádobí.	<ul style="list-style-type: none"> <li>• Ujistěte se, že do spotřebiče vkládáte pouze nádobí, které lze bezpečně mýt v myčce nádobí.</li> <li>• Koš plňte a vyprazdňujte opatrně. Viz leták o plnění košů.</li> <li>• Křehké kusy nádobí vložte do horního koše.</li> <li>• Při mytí křehkého nádobí a skla zvolte speciální program. Viz „<b>Programy</b>“.</li> </ul>



Ohledně dalších možných příčin viz části „Před prvním použitím“, „Denní používání“ nebo „Tipy a rady“.

## 13. INFORMAČNÍ LIST VÝROBKU

Ochranná známka	Electrolux
Model	ESF9516LOX 911515392 ESF9516LOW 911516393
Jmenovitá kapacita (standardní sady nádobí)	14
Třída energetické účinnosti	A+++
Spotřeba energie v kWh za rok na základě 280 standardních mycích cyklů, u kterých se napouští studená voda, a na spotřebě v režimech s nízkou spotřebou energie. Skutečná spotřeba energie bude záviset na tom, jak je spotřebič používán.	237
Spotřeba energie standardního mycího cyklu (kWh)	0.832
Spotřeba energie ve vypnutém stavu (W)	0.50
Spotřeba energie v režimu ponechání v zapnutém stavu (W)	5.0
Spotřeba vody v litrech za rok na základě 280 standardních mycích cyklů. Skutečná spotřeba vody bude záviset na tom, jak je spotřebič používán	2940
Třída účinnosti sušení na stupnici od G (nejmenší účinnosti) do A (nejvyšší účinnost)	A
„Standardní program“ je standardní mycí cyklus, na který se vztahují informace uvedené na štítku a v informačním listu. Tento program je vhodný pro mytí běžně znečištěného stolního nádobí a jedná se o nejúčinnější program z hlediska kombinované spotřeby energie a vody. Je označen jako program „Eco“.	<b>ECO</b>
Trvání programu při standardním mycím cyklu (min)	235
Trvání režimu ponechání v zapnutém stavu (min)	5
Úroveň emisí hluku šířeného vzduchem (dB(A) re1 pW)	44
Vestavný spotřebič, A/N	Ne

## 14. DALŠÍ TECHNICKÉ ÚDAJE

Rozměry	Šířka / výška / hloubka (mm)	600 / 850 / 625
---------	------------------------------	-----------------

Připojení k elektrické síti <b>1)</b>	Napětí (V)	220 - 240
	Frekvence (Hz)	50
Tlak přívodní vody	Min. / max. bar (MPa)	0.5 (0.05) / 8 (0.8)
Přívod vody	Studená nebo teplá voda <b>2)</b>	max. 60 °C

**1)** Ohledně ostatních údajů viz typový štítek.

**2)** Pokud odebíráte horkou vodu z alternativních zdrojů (např. solární panely), použijte tuto horkou vodu ke snížení spotřeby energie.

## 15. POZNÁMKY K OCHRANĚ ŽIVOTNÍHO PROSTŘEDÍ

Recyklujte materiály označené symbolem . Obaly vyhodte do příslušných odpadních kontejnerů k recyklaci. Pomáhejte chránit životní prostředí a lidské zdraví a recyklovat elektrické a elektronické spotřebiče

určené k likvidaci. Spotřebiče označené příslušným symbolem  nelikvidujte spolu s domovním odpadem. Spotřebič odevzdejte v místním sběrném dvoře nebo kontaktujte místní úřad.



# TURINYS

1. SAUGOS INFORMACIJA.....	26
2. SAUGOS INSTRUKCIJOS.....	27
3. GAMINIO APRAŠAS.....	29
4. VALDYMO SKYDELIS .....	30
5. PROGRAMOS.....	30
6. NUOSTATOS.....	32
7. PARINKTYS.....	35
8. PRIEŠ NAUDODAMI PIRMAKART.....	35
9. KASDIENIS NAUDOJIMAS.....	37
10. PATARIMAI.....	38
11. VALYMAS IR PRIEŽIŪRA.....	40
12. TRIKČIŲ ŠALINIMAS.....	43
13. GAMINIO INFORMACIJOS LAPAS.....	46
14. PAPILDOMI TECHNINIAI DUOMENYS.....	47

## MES GALVOJAME APIE JUS

Dėkojame, kad pirkote šį „Electrolux“ prietaisą. Jūs pasirinkote gaminį, kuris pasižymi dešimtmečių profesionalia patirtimi ir naujovėmis. Originalus ir stilingas, jis sukurtas galvojant apie jus. Taigi, kai tik naudojate jį, galite jaustis saugūs, žinodami, kad kiekvieną kartą pasieksite puikių rezultatų.

Sveiki atvykę į „Electrolux“ pasaulį!

**Apsilankykite mūsų interneto svetainėje, kad:**



Gautumėte naudojimo patarimų, brošiūrų, trikčių šalinimo, aptarnavimo informacijos:

**[www.electrolux.com/webselfservice](http://www.electrolux.com/webselfservice)**



Užregistruotumėte savo gaminį geresniam aptarnavimui:

**[www.registerelectrolux.com](http://www.registerelectrolux.com)**



Įsigytumėte priedų, vartojamųjų prekių ir originalių atsarginių dalių savo prietaisui:

**[www.electrolux.com/shop](http://www.electrolux.com/shop)**

## KLIENTŲ PRIEŽIŪRA IR APTARNAVIMAS

Rekomenduojame naudoti tik originalias atsargines dalis.

Kreipdamiesi į įgaliotąjį techninės priežiūros centrą, būtinai pateikite šią informaciją: modelis, PNC, serijos numeris.

Informacija yra nurodyta techninių duomenų plokštelėje.

 Įspėjimas / atsargumo ir saugos informacija

 Bendroji informacija ir patarimai

 Aplinkosaugos informacija

Galimi pakeitimai.

## 1. ⚠ SAUGOS INFORMACIJA

Prieš įrengdami ir naudodami šį prietaisą, atidžiai perskaitykite pateiktą instrukciją. Gamintojas neatsako už sužalojimus ar žalą, patirtą dėl netinkamo prietaiso įrengimo ar naudojimo. Instrukciją visada laikykite saugioje ir pasiekiamoje vietoje, kad prireikus galėtumėte pasižiūrėti.

### 1.1 Vaikų ir pažeidžiamų žmonių sauga

- Vyresni nei 8 metų vaikai ir asmenys, kurių fiziniai, jutimo arba protiniai gebėjimai riboti, arba kuriems trūksta patirties ir žinių, šį prietaisą gali naudoti tik tuomet, jei jie prižiūrimi arba jiems buvo suteikti nurodymai, kaip saugiai naudoti prietaisą, ir jei jie supranta su prietaiso naudojimu susijusius pavojus.
- Nuo 3 iki 8 metų vaikų ir asmenų, turinčių labai sunkią ir sudėtingą negalią, negalima prileisti prie prietaiso, jeigu jie nuolat nėra prižiūrimi.
- Mažesnių nei 3 metų vaikų negalima prileisti prie prietaiso, jeigu jie nuolat nėra prižiūrimi.
- Neleiskite vaikams žaisti šiuo prietaisu.
- Ploviklius laikykite vaikams nepasiekiamoje vietoje.
- Neleiskite vaikams ir naminiams gyvūnams būti šalia, kai prietaiso durelės atviros.
- Vaikai be priežiūros negali atlikti prietaiso valymo ir naudotojo priežiūros darbų.

### 1.2 Bendrieji saugos reikalavimai

- Šis prietaisas skirtas tik naudojimui namų ūkyje; jį galima naudoti, pavyzdžiui:
  - kaimo sodybose, darbuotojų valgomočiuose, pavyzdžiui, parduotuvėse, biuruose ir kitoje darbo aplinkoje;
  - viešbučiuose, moteliuose, svečių namuose ir kitose gyvenamosiose aplinkose;
- Nekeiskite šio prietaiso techninių savybių.

- Darbinis vandens slėgis (mažiausias ir didžiausias) turi būti nuo 0.5 (0.05) / 8 (0.8) barų (MPa)
- Laikykitės didžiausio 14 vietos nuostatų skaičiaus.
- Jei pažeidžiamas maitinimo laidas, jį leidžiama keisti tik gamintojui, jo įgaliotajam techninės priežiūros centrui arba panašios kvalifikacijos asmenims – kitaip gali kilti pavojus.
- Įdėkite stalo įrankius į stalo įrankių krepšelį taip, kad aštrūs galai būtų nukreipti žemyn, arba sudėkite juos į stalo įrankių stalčių horizontalioje padėtyje taip, kad aštrūs galai būtų nukreipti žemyn.
- Nepalikite prietaiso su atidarytomis durelėmis be priežiūros, kad netyčia ant jo neužliptumėte.
- Prieš atlikdami techninės priežiūros darbus, išjunkite prietaisą ir ištraukite maitinimo laido kištuką iš lizdo.
- Nevalykite prietaiso aukštu slėgiu vandens purkštuvais ir (arba) garais.
- Jeigu prietaiso pagrinde yra vėdinimo angos, jos negali būti uždengtos, pavyzdžiui, kilimu.
- Prietaisą prie vandentiekio sistemos prijunkite naudodami pateiktus naujus žarnų komplektus. Senų žarnų komplektų pakartotinai naudoti negalima.

## 2. SAUGOS INSTRUKCIJOS

### 2.1 Įrengimas



#### **ĮSPĖJIMAS!**

Šį prietaisą įrengti privalo tik kvalifikuotas asmuo.

- Nuimkite visas pakavimo medžiagas.
- Neįrenkite ir nenaudokite sugadinto prietaiso.
- Vadovaukitės su prietaisu pateiktomis įrengimo instrukcijomis.
- Visada būkite atsargūs, kai perkeliate prietaisą, nes jis yra sunkus. Visada mūvėkite apsaugines pirštines ir avėkite uždarą avalynę.
- Neįrenkite ir nenaudokite prietaiso ten, kur temperatūra būna žemesnė nei 0 °C.

- Įrenkite prietaisą saugioje ir tinkamoje vietoje, atitinkančioje įrengimo reikalavimus.

### 2.2 Elektros prijungimas



#### **ĮSPĖJIMAS!**

Gaisro ir elektros smūgio pavojus.

- Prietaisą privaloma įžeminti.
- Įsitikinkite, kad parametrai techninių duomenų plokštelėje atitinka maitinimo tinklo elektros vardinis duomenis.
- Visada naudokite tinkamai įrengtą įžemintą saugųjį elektros lizdą.
- Nenaudokite daugiakanalių adapterių ir ilginamųjų laidų.

- Būkite atsargūs, kad nesugadintumėte elektros kištuko ir maitinimo laido. Jei reikėtų pakeisti maitinimo laidą, tai turi padaryti mūsų įgaliotasis techninės priežiūros centras.
- Elektros kištuką į tinklo lizdą junkite tik tuomet, kai visiškai pabaigsite įrengimą. Įsitinkinkite, kad įrengus prietaisą, elektros laido kištuką būtų lengva pasiekti.
- Norėdami išjungti prietaisą, netraukite už maitinimo laido. Visada traukite paėmę už elektros kištuko.
- Šis prietaisas atitinka EEB direktyvas:
- Tik Jungtinei Karalystei ir Airijai. Šiame prietaise sumontuotas 13 A maitinimo laido kištukas. Jeigu reikia pakeisti maitinimo kištuko saugiklį, naudokite tik 13 A ASTA (BS 1362) saugiklį.

### 2.3 Vandens prijungimas

- Nesugadinkite vandens žarnų.
- Prieš prijungiant prie naujų vamzdžių, ilgai nenaudotų vamzdžių, kur buvo atliekami remonto darbai arba sumontuoti nauji prietaisai (vandens skaitikliai ir pan.), leiskite vandenį, kol jis pradės bėgti švarus ir skaidrus.
- Per ir po pirmo prietaiso panaudojimo patikrinkite, ar nėra matoma vandens nuotėkio.
- Vandens įleidimo žarna turi apsauginį vožtuvą ir įmovą su viduje esančiu maitinimo kabeliu.

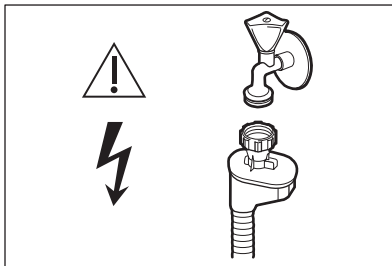

### ! SPĖJIMAS!

Pavojinga įtampa.

- Jeigu pažeista vandens įleidimo žarna, nedelsdami užsukite vandens čiaupą ir ištraukite kištuką iš elektros tinklo lizdo. Dėl vandens įleidimo žarnos pakeitimo kreipkitės į įgaliotąjį techninės priežiūros centrą.

### 2.4 Naudojimas

- Šalia prietaiso, į prietaisą arba ant jo nedėkite degių produktų arba degias produktais sudrėkintų daiktų.
- Indaplovės plovikliai yra pavojingi. Laikykitės ant ploviklio pakuotės pateiktų saugos nurodymų.
- Negerkite ir nežaiskite su prietaise esančiu vandeniu.
- Neišimkite indų iš prietaiso, kol nepasibaigs programa. Ant indų gali likti šiek tiek ploviklio.
- Nelipkite ir nesisėskite ant atvirų prietaiso durelių.
- Iš prietaiso gali išsiveržti karšti garai, jeigu atidarysite dureles veikiant programai.

### 2.5 Aptarnavimas

- Dėl prietaiso remonto kreipkitės į įgaliotąjį techninės priežiūros centrą.
- Naudokite tik originalias atsargines dalis.

### 2.6 Seno prietaiso išmetimas



### ! SPĖJIMAS!

Pavojus susižeisti arba uždusti.

- Ištraukite maitinimo laido kištuką iš maitinimo tinklo lizdo.
- Nupjunkite elektros laidą ir išmeskite jį.
- Nuimkite durelių velkę, kad vaikai ir naminiai gyvūnai neužsidarytų prietaise.

### 3. GAMINIO APRAŠAS

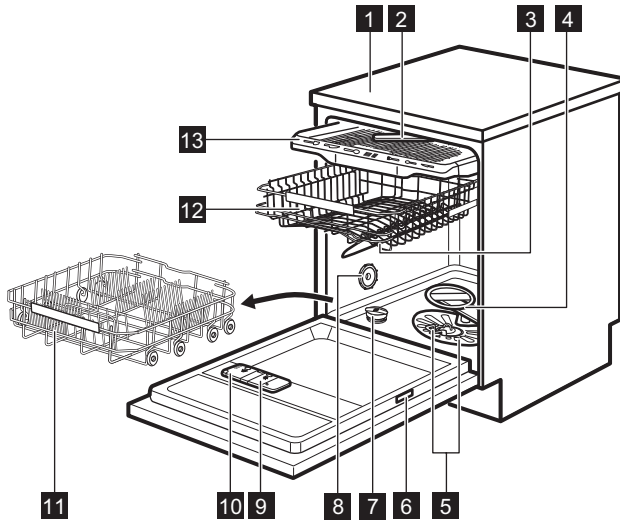

- |                                      |  |
|--------------------------------------|--|
| <b>1</b> Darbastalis                 | <b>8</b> Oro anga                      |
| <b>2</b> Viršutinis purkštuvas       | <b>9</b> Skalavimo priemonės dalytuvas |
| <b>3</b> Vidurinis purkštuvas        | <b>10</b> Ploviklio dalytuvas          |
| <b>4</b> Apatinis purkštuvas         | <b>11</b> Apatinis krepšys             |
| <b>5</b> Filtrai                     | <b>12</b> Viršutinis krepšys           |
| <b>6</b> Techninių duomenų plokštelė | <b>13</b> Stalo įrankių stalčius       |
| <b>7</b> Druskos talpykla            |  |

## 4. VALDYMO SKYDELIS

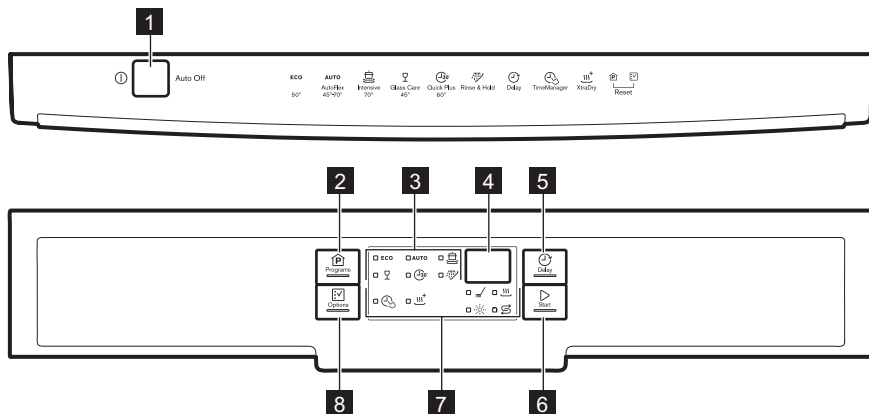





- |  |                           |
|--|---------------------------|
| <b>1</b> Įjungimo / išjungimo mygtukas | <b>6</b> Start mygtukas   |
| <b>2</b> Programs mygtukas             | <b>7</b> Indikatoriai     |
| <b>3</b> Programų indikatoriai         | <b>8</b> Options mygtukas |
| <b>4</b> Rodinys                       |                           |
| <b>5</b> Delay mygtukas                |                           |

### 4.1 Indikatoriai

Indikatorius	Aprašas
	Druskos indikatorius. Jis šviečia, kai reikia papildyti druskos talpyklą. Šis indikatorius visada yra išjungtas, kol veikia programa.
	Skalavimo priemonės indikatorius. Jis šviečia, kai reikia papildyti skalavimo priemonės dalytuvą. Šis indikatorius visada yra išjungtas, kol veikia programa.
	Plovimo fazė. Užsidega plovimo fazės metu.
	Džiovinimo fazė. Užsidega džiovinimo fazės metu.
	Indikatorius TimeManager.
	Indikatorius XtraDry.

## 5. PROGRAMOS

Programų tvarka lentelėje gali neatspindėti jų sekos valdymo skydelyje.

Programa	Nešvarumo laipsnis įkrovos tipas	Programos fazės	Parinkty
<b>ECO 1)</b>	<ul style="list-style-type: none"> <li>Vidutiniškai sutepti</li> <li>Indai bei stalo įrankiai</li> </ul>	<ul style="list-style-type: none"> <li>Pirminis plovimas</li> <li>Plovimas 50 °C</li> <li>Skalavimai</li> <li>Džiovinimas</li> </ul>	<ul style="list-style-type: none"> <li>XtraDry</li> </ul>
<b>AUTO 2)</b>	<ul style="list-style-type: none"> <li>Visi</li> <li>Indai, stalo įrankiai, puodai ir keptuvės</li> </ul>	<ul style="list-style-type: none"> <li>Pirminis plovimas</li> <li>Plovimas nuo 45 °C iki 70 °C</li> <li>Skalavimai</li> <li>Džiovinimas</li> </ul>	<ul style="list-style-type: none"> <li>XtraDry</li> </ul>
 3)	<ul style="list-style-type: none"> <li>Labai nešvarūs</li> <li>Indai, stalo įrankiai, puodai ir keptuvės</li> </ul>	<ul style="list-style-type: none"> <li>Pirminis plovimas</li> <li>Plovimas 70 °C</li> <li>Skalavimai</li> <li>Džiovinimas</li> </ul>	<ul style="list-style-type: none"> <li>TimeManager</li> <li>XtraDry</li> </ul>
 4)	<ul style="list-style-type: none"> <li>Mažai sutepti</li> <li>Indai bei stalo įrankiai</li> </ul>	<ul style="list-style-type: none"> <li>Plovimas 60 °C</li> <li>Skalavimai</li> </ul>	<ul style="list-style-type: none"> <li>XtraDry</li> </ul>
 5)	<ul style="list-style-type: none"> <li>Vidutiniškai arba mažai sutepti</li> <li>Trapūs moliniai arba porcelianiniai indai bei stiklas</li> </ul>	<ul style="list-style-type: none"> <li>Pirminis plovimas</li> <li>Plovimas 45 °C</li> <li>Skalavimai</li> <li>Džiovinimas</li> </ul>	<ul style="list-style-type: none"> <li>XtraDry</li> </ul>
 6)	<ul style="list-style-type: none"> <li>Visi</li> </ul>	<ul style="list-style-type: none"> <li>Pirminis plovimas</li> </ul>	

1) Naudojant šią programą, vandens ir energijos sąnaudos yra efektyviausios plaunant įprastai suteptus indus bei stalo įrankius. Tai standartinė bandymų institutų naudojama programa.

2) Prietaisas nustato nešvarumo laipsnį ir krepšiuose sudėtų indų kiekį. Jis automatiškai parenka vandens temperatūrą ir kiekį, energijos sąnaudas bei programos trukmę.

3) Ši programa yra skirta labai nešvariems daiktams plauti, naudojant didelį vandens slėgį ir aukštą temperatūrą.





4) Naudojant šią programą per trumpą laiką išplaunama visa arba pusė įkrovos neseniai ar mažai suteptų indų.

5) Ši programa kontroliuoja vandens temperatūrą ir gerai pasirūpina trapiais daiktais, ypač stiklo taurėmis.

6) Naudodami šią programą, galite greitai nuplauti maisto likučius nuo indų, kad prietaise neatsirasų blogas kvapas. Pasirinkę šią programą, nenaudokite ploviklio.

## 5.1 Sąnaudų vertės

Programa 1)	Vanduo (l)	Energija (kWh)	Trukmė (min.)
<b>ECO</b>	10.5	0.832	235

Programa 1)	Vanduo (l)	Energija (kWh)	Trukmė (min.)
<b>AUTO</b>	8 - 15	0.7 - 1.7	46-170
	12.5 - 14.5	1.4 - 1.7	170 - 190
	10	0.9	30
	10 - 14	0.8 - 1.0	82 - 92
	4	0.1	14

1) Vertės gali kisti, atsižvelgiant į vandens slėgį ir temperatūrą, maitinimo tinklo sąlygas, pasirinktis ir indų kiekį.

## 5.2 Informacija patikros įstaigoms

Norėdami gauti reikiamos informacijos apie veikimo bandymų atlikimą (pvz., pagal EN60436 standartą), rašykite el. pranešimą:

[info.test@dishwasher-production.com](mailto:info.test@dishwasher-production.com)

Savo prašyme nurodykite techninių duomenų plokštelėje pateiktą gaminio numerio kodą (PNC).

Jei kiltų kitų su indaplove susijusių klausimų, žr. su prietaisu pateiktą aptarnavimo vadovą.

## 6. NUOSTATOS

### 6.1 Programos pasirinkimo režimas ir naudotojo režimas

Kai prietaisas veikia programos pasirinkimo režimu, galima nustatyti programą ir įjungti į naudotojo režimą.

**Naudotojo režime galima nustatyti:**

- vandens minkštiklio lygį pagal vandens kietumą;
- pranešimo apie tuščią skalavimo priemonės dalytuvą įjungimą arba išjungimą;
- AirDry įjungimą ar išjungimą.

**Kadangi prietaisas išsaugo nuostatas, jų nereikia konfigūruoti prieš kiekvieną ciklą.**

### Kaip nustatyti programos pasirinkimo režimą

Prietaisas veikia programos pasirinkimo režimu, kai programų indikatorius

**ECO** šviečia ir ekrane rodoma programos trukmė.

Suaktyvinus pagal numatymą prietaisas veikia programos pasirinkimo režimu. Jeigu ne, nustatykite programos pasirinkimo režimą taip:

Vienu metu paspauskite ir palaiykite nuspaudę **Programs** bei **Options**, kol prietaisas pradės veikti programos pasirinkimo režimu.

### Kaip įjungti naudotojo režimą

Įsitikinkite, kad prietaisas veikia programos pasirinkimo režimu.

Norėdami įjungti naudotojo režimą, vienu metu paspauskite ir palaiykite **Delay** ir **Start**, kol pradės mirksėti indikatoriai **ECO**, **AUTO** ir , o ekranas taps tuščias.

### 6.2 Vandens minkštiklis

Vandens minkštiklis pašalina mineralus iš tiekiamo vandens, kurie turėtų neigiamo poveikio plovimo rezultatams ir prietaisui.



Kuo daugiau vandenyje yra šių mineralų, tuo kietesnis vanduo. Vandens kietumas matuojamas lygiavertėmis skalėmis.

Vandens minkštiklį sureguliuokite pagal savo vietovės vandens kietumą. Vietos vandens tinklai gali nurodyti, koks vandens kietumas yra jūsų vietovėje. Svarbu nustatyti tinkamą vandens minkštiklio lygį, kad būtų gauti geri plovimo rezultatai.



Kieto vandens minkštinimas padidina vandens ir energijos sąnaudas bei pailgina programos trukmę. Kuo daugiau naudojama vandens minkštiklio, tuo didesnės sąnaudos ir ilgesnė trukmė.

### Vandens kietumas

Vokiškieji laipsniai (°dH)	Prancūziškieji laipsniai (°fH)	mmol / l	Klarko laipsniai	Vandens minkštiklio lygis
47–50	84–90	8,4–9,0	58–63	10
43–46	76–83	7,6–8,3	53–57	9
37–42	65–75	6,5–7,5	46–52	8
29–36	51–64	5,1–6,4	36–45	7
23–28	40–50	4,0–5,0	28–35	6
19–22	33–39	3,3–3,9	23–27	5 1)
15–18	26–32	2,6–3,2	18–22	4
11–14	19–25	1,9–2,5	13–17	3
4–10	7–18	0,7–1,8	5–12	2
<4	<7	<0,7	< 5	1 2)

1) Gamyklos nuostata.

2) Nenaudokite druskos esant šiam lygiui.

**Nepaisant naudojamo ploviklio rūšies, nustatykite tinkamą vandens kietumo lygį, kad druskos papildymo indikatorius būtų aktyvus.**



Kombinuotosios tabletės, kurių sudėtyje yra druskos, nepakankamai veiksmingai suminkština kietą vandenį.

### Kaip nustatyti vandens minkštiklio lygį

Įsitinkinkite, kad prietaisas veikia naudotojo režimu.

1. Paspauskite **Programs**.

- Išsijungia indikatoriai **AUTO** ir .
  - Vis dar mirksi indikatorius **ECO**.
  - Ekране rodoma esama nuostata: pvz.,  $5 \text{ } \bar{L} = 5$ -as lygis.
2. Norėdami pakeisti nuostatą, paspauskite kelis kartus **Programs**.
  3. Norėdami patvirtinti nuostatą, paspauskite įjungimo / išjungimo mygtuką.

### 6.3 Pranešimas apie tuščią skalavimo priemonės dalytuvą

Skalavimo priemonė padeda indams išdžiūti be dryžių ir dėmių. Ji

automatiškai tiekiami esant karšto skalavimo fazei.



Kai skalavimo priemonės kamera yra tuščia, įsijungia skalavimo priemonės indikatorius, rodantis, kad reikia pripildyti skalavimo priemonės. Jeigu džiovavimo rezultatai tenkina naudojant tik kombinuotąsias tabletes, galima išjungti pranešimą dėl skalavimo priemonės papildymo. Tačiau jei norite, kad džiovavimo rezultatai būtų patys geriausi, visada naudokite skalavimo priemonę.

Jeigu naudojate įprastą ploviklį arba kombinuotąsias tabletes be skalavimo priemonės, suaktyvinkite pranešimą, kad skalavimo priemonės papildymo indikatorius būtų aktyvus.

## Kaip išjungti pranešimą apie tuščią skalavimo priemonės dalytuvą

Įsitikinkite, kad prietaisas veikia naudotojo režimu.

### 1. Paspauskite **Options**.

- Išsijungia indikatoriai **ECO** ir .
- Vis dar mirksi indikatorius **AUTO**.
- Ekrane rodoma esama nuostata.
  -  = pranešimas apie tuščią skalavimo priemonės dalytuvą įjungtas.
  -  = pranešimas apie tuščią skalavimo priemonės dalytuvą išjungtas.

### 2. Norėdami pakeisti nuostatą, paspauskite **Options**.

### 3. Norėdami patvirtinti nuostatą, spauskite įjungti / išjungti.

## 6.4 AirDry

Naudojant parinktį AirDry, gaunami geri džiovavimo rezultatai ir suvartojama mažiau energijos.

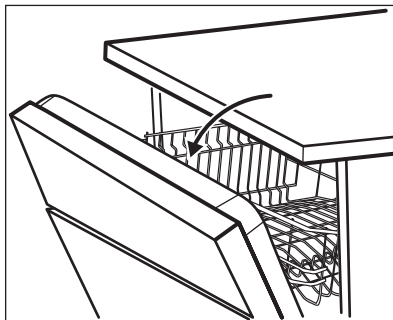

 Džiovinimo fazės metu durelės atidaromos automatiškai ir jos lieka praviros.



### DĖMESIO

Nemėginkite uždaryti prietaiso durelių per 2 minutes nuo jų automatinio atidarymo. Antraip prietaisas gali būti sugadintas.

AirDry suaktyvinama automatiškai su visomis programomis, išskyrus  (jeigu taikytina).

Norėdami pagerinti džiovavimo rezultatus, žr. parinktį XtraDry, arba įjunkite AirDry.





### DĖMESIO

Jeigu vaikai gali prieiti prie prietaiso, rekomenduojama išjungti parinktį AirDry, nes durelių atidarymas gali kelti pavojų.

## Kaip išjungti AirDry

Įsitikinkite, kad prietaisas veikia naudotojo režimu.

### 1. Paspauskite **Delay**.

- Išsijungia indikatoriai **ECO** ir **AUTO**.
- Vis dar mirksi indikatorius .
- Ekrane rodoma esama nuostata:  = AirDry įjungta.

### 2. Paspauskite **Delay**, kad pakeistumėte nuostatą: = AirDry išjungta.

3. Norėdami patvirtinti nuostatą, spauskite įjungti / išjungti.

## 7. PARINKTYS

**i** Norimas parinktis reikia suaktyvinti kiekvieną kartą prieš paleidžiant programą. Parinkčių negalima įjungti ar išjungti, kai programa veikia.

**i** Mygtuku Options perjungiamos galimos parinktys ir jų galimi deriniai.

**i** Ne visos parinktys yra suderinamos viena su kita. Jeigu pasirinkote nesuderinamas parinktis, prietaisas automatiškai vieną ar kelias jas išjungs. Švies tik aktyvių parinkčių indikatoriai.

**i** Jeigu parinktis netaikytina programai, susijęs indikatorius yra išjungtas arba jis kelias sekundes greitai mirksi ir tada išsijungia.

**i** Parinkčių aktyvinimas gali turėti poveikio vandens ir energijos sąnaudoms bei programos trukmei.

### 7.1 XtraDry

Suaktyvinkite šią parinktį, kad pagerintumėte džiovavimo rezultatus. Parinkties XtraDry naudojimas gali turėti poveikio tam tikrų programų trukmei, vandens sąnaudoms ir paskutinio skalavimo temperatūrai.

Parinktis XtraDry nuolat naudojama visoms programoms, išskyrus **ECO**, ir

jos nereikia pasirinkti kiekvieno ciklo metu.

Kitose programose nuostata XtraDry yra pastovi ir ji automatiškai naudojama kitiems ciklams. Ši nustatymą bet kada galima pakeisti.

**i** Kaskart suaktyvinus **ECO**, parinktis XtraDry išjungžiama ir ją reikia pasirinkti rankiniu būdu.

Suaktyvinus parinktį XtraDry, išjungžiama TimeManager ir atvirkščiai.

### Kaip aktyvinti XtraDry

Spauskite **Options**, kol užsidegs  indikatorius. Ekране bus rodoma atnaujinta programos trukmė.

### 7.2 TimeManager

Šia parinktimi didinamas vandens slėgis ir temperatūra. Plovimo ir džiovinimo fazės yra trumpesnės.

Bendra programos trukmė sumažėja maždaug 50 proc.

Plovimo rezultatai yra tokie patys kaip ir esant įprastai programos trukmei. Džiovinimo rezultatai gali būti prastesni.

### Kaip aktyvinti TimeManager

Spauskite **Options**, kol užsidegs  indikatorius. Ekране bus rodoma atnaujinta programos trukmė.

## 8. PRIEŠ NAUDODAMI PIRMAKART

1. Patikrinkite, ar nustatytas vandens minkštiklio lygis atitinka jūsų vietovėje tiekiamo vandens

2. Pripildykite druskos talpyklą kietumą. Jeigu ne, reguliuokite vandens minkštiklio lygį.

3. Pripildykite skalavimo priemonės dalytuvą.
4. Atsukite vandens čiaupą.
5. Paleiskite programą, kad būtų pašalinti apdorojimo likučiai, galintys būti prietaiso viduje. Nenaudokite ploviklio ir nedėkite indų į krepšius.

Paleidus programą, prietaisas iki 5 minučių įkrauna dervą vandens minkštiklyje. Plovimo fazė pradeda tik pabaigus šį procesą. Šis procesas reguliariai kartojamas.

## 8.1 Druskos talpykla



### DĖMESIO

Naudokite tik indaplovėms skirtą rupią druską. Smulki druska padidina korozijos riziką.

Druska yra naudojama įkrauti dervą vandens minkštiklyje ir užtikrinti gerus kasdienio naudojimo plovimo rezultatus.

### Kaip pripildyti druskos talpyklą

1. Sukite druskos talpyklos dangtelį prieš laikrodžio rodyklę ir nuimkite jį.
2. Į druskos talpyklą įpilkite 1 litrą vandens (tik pirmą kartą).
3. Įpilkite į druskos talpyklą 1 kg druskos (kol ji bus pilna).

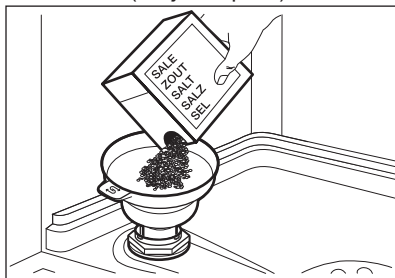

4. Atsargiai papurtykite piltuvėlį už jo rankenos, kad paskutinės granulės subyrėtų į vidų.
5. Nuvalykite druską aplink druskos talpyklos angą.

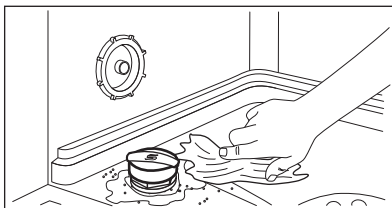

6. Sukite druskos talpyklos dangtelį pagal laikrodžio rodyklę, kad uždarytumėte druskos talpyklą.



### DĖMESIO

Pildant iš druskos talpyklos gali ištekėti vanduo ir druska. Kai pripildote druskos talpyklą, iškart paleiskite programą, kad apsugotumėte nuo korozijos.

## 8.2 Kaip pripildyti skalavimo priemonės dalytuvą

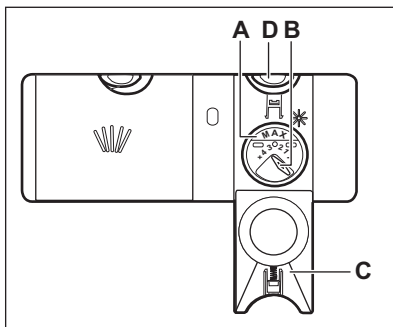

### DĖMESIO

Naudokite tik indaplovėms skirtą skalavimo priemonę.

1. Paspauskite atlaisvinimo mygtuką (D), kad atidarytumėte dangtelį (C).
2. Pilkite į dalytuvą (A), kol skalavimo priemonė pasieks žymą „MAX“.
3. Nuvalykite išsiliejusią skalavimo priemonę sugeriančia šluoste, kad išvengtumėte per didelio putų susidarymo.
4. Uždarykite dangtį. Įsitikinkite, kad atlaisvinimo mygtukas užsifiksuotų savo vietoje.

- i** Jūs galite pasukti kiekio pasirinkimo rankenėlę **(B)** nuo 1 padėties (mažiausias kiekis) iki 4 ar 6 padėties (didžiausias kiekis).

## 9. KASDIENIS NAUDOJIMAS

1. Atsukite vandens čiaupą.
2. Norėdami suaktyvinti prietaisą, spauskite įjungimo / išjungimo mygtuką.

Įsitinkite, kad prietaisas veikia programos pasirinkimo režimu.

- Jeigu šviečia druskos indikatorius, pripildykite druskos talpyklą.
  - Jeigu šviečia skalavimo priemonės indikatorius, pripildykite skalavimo priemonės dalytuvą.
3. Įdėkite krepšius.
  4. Įpilkite ploviklio.
  5. Nustatykite ir paleiskite tinkamą programą, atsižvelgdami į indus ir jų nešvarumo laipsnį.

### 9.1 Ploviklio naudojimas

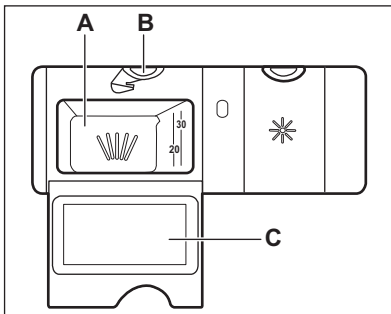

#### DĖMESIO

Naudokite tik specialiai indaplovėms skirtą ploviklį.

1. Paspauskite atlaisvinimo mygtuką **(B)**, kad atidarytumėte dangtelį **(C)**.
2. Pripilkite ploviklio miltelių arba įdėkite tabletę į skyrelį **(A)**.
3. Jeigu programa turi pirminio plovimo fazę, pripilkite truputį ploviklio ant vidinės prietaiso durelių dalies.
4. Uždarykite dangtelį. Įsitinkite, kad atlaisvinimo mygtukas užsifiksuotų savo vietoje.

### 9.2 Programos nustatymas ir paleidimas

#### Funkcija Auto Off

Šia funkcija sumažinamas energijos vartojimas automatiškai išjungiant prietaisą, kai jis neveikia.

Funkcija pradeda veikti:

- praėjus 5 minutėms nuo programos pabaigos;
- po 5 minučių, jeigu programa nebuvo paleista.

#### Programos paleidimas

1. Norėdami suaktyvinti prietaisą, spauskite įjungimo / išjungimo mygtuką. Įsitinkite, kad prietaisas veikia programos pasirinkimo režimu.
2. Uždarykite prietaiso dureles.
3. Kelis kartus spauskite **Programs**, kol užsidegs norimos pasirinkti programos indikatorius.

Ekrane rodoma programos trukmė.

4. Nustatykite taikytinas parinktis.
5. Norėdami įjungti programą, paspauskite **Start**.
  - Užsidega plovimo fazės indikatorius.
  - Programos trukmė pradeda mažėti 1 minutės intervalais.

#### Programos paleidimas su atidėtu paleidimu

1. Nustatykite programą.
  2. Kelis kartus spauskite **Delay**, kol ekrane bus rodomas norimas nustatyti atidėto paleidimo laikas (nuo 1 iki 24 valandų).
- Mirksi pasirinktos programos indikatorius.
3. Paspauskite **Start**.

4. Uždarykite prietaiso dureles, kad būtų paleista atgalinė atskaita. Baigus atgalinę atskaitą, programa paleidžiama ir užsideda plovimo fazės indikatorius.

## Durelių atidarymas veikiant prietaisui

Jeigu atidarysite dureles vykdant programą, prietaisas išsijungs. Dėl to gali padidėti energijos sąnaudos ir programos trukmė. Uždarius dureles, prietaisas pradės veikti nuo nutraukimo momento.



Jeigu durelės atidaromos daugiau kaip 30 sekundžių per džiovinimo fazę, vykdoma programa bus baigta. Taip nenuitiks, jeigu dureles atidaro funkcija AirDry.



Nebandykite uždaryti prietaiso durelių nepraėjus 2 minutėms po to, kai AirDry automatiškai jas atidaro, nes prietaisas gali sugesti. Jeigu vėliau durelės uždaromos dar 3 minutėms, vykdoma programa baigiama.

## Atidėto paleidimo atšaukimas veikiant atgalinei atskaitai

Kai atšaukiate atidėtą paleidimą, turite iš naujo nustatyti programą ir parinktis.

# 10. PATARIMAI

## 10.1 Bendroji informacija

Laikykitės šių patarimų ir tai padės kasdien užtikrinti optimalius valymo ir džiovinimo rezultatus ir apsaugoti aplinką.

- Išmeskite didesnius maisto likučius nuo indų į šiukšlių dėžę.
- Nenuskalaukite indų rankomis. Jeigu reikia, pasirinkite programą su pirminio plovimo faze.

Vienu metu paspauskite ir palaikykite **Programs** bei **Options**, kol prietaisas pradės veikti programos pasirinkimo režimu.

## Programos atšaukimas

Vienu metu paspauskite ir palaikykite **Programs** bei **Options**, kol prietaisas pradės veikti programos pasirinkimo režimu.

Prieš paleisdami naują programą, patikrinkite, ar ploviklio dalytuve yra ploviklio.

## Programos pabaiga

Pasibaigus programai, ekrane rodoma 0:00. Užgęsta fazių indikatoriai.

Visi mygtukai yra neaktyvūs, išskyrus įjungimo / išjungimo mygtuką.

1. Paspauskite įjungimo / išjungimo mygtuką arba palaukite, kol Auto Off funkcija automatiškai išjungs prietaisą. Jeigu atidarysite dureles prieš suaktyvinant Auto Off, prietaisas automatiškai išsijungs.
2. Užsukite vandens čiaupą.

- Visada išnaudokite visą krepšių erdvę.
- Patikrinkite, kad daiktai neliestų ir neuždengtų vienas kito. Tik tuomet vanduo galės visiškai pasiekti ir išplauti indus.
- Jūs galite naudoti atskirai indaplovės ploviklį, skalavimo priemonę ir druską arba kombinuotąsias tabletes (pvz., „viskas viename“). Laikykitės ant pakotės pateiktų nurodymų.

- Pasirinkite programą, atsižvelgdami į indus ir jų nešvarumo laipsnį.  
Naudojant **ECO**, vandens ir energijos sąnaudos yra efektyviausios

## 10.2 Druskos, skalavimo priemonės ir ploviklio naudojimas

- Naudokite tik indaplovėms skirtą druską, skalavimo priemonę ir ploviklį. Kiti gaminiai gali sugadinti prietaisą.
- Rajonuose, kuriuose vanduo yra kietas arba labai kietas, rekomenduojame naudoti indaplovės ploviklį (miltelius, gelį, tabletes be papildomų medžiagų), skalavimo priemonę ir druską optimaliems valymo ir džiovavimo rezultatams.
- Ploviklio tabletės visiškai neištirpsta naudojant trumpas programas. Rekomenduojame tabletes naudoti tik su ilgomis programomis, kad ant valgymo reikmenų neliktų ploviklio likučių.
- Nepilkite ploviklio daugiau nei reikia. Žr. nurodymus ant ploviklio pakuotės.

## 10.3 Ką daryti, jeigu norite nenaudoti kombinuotųjų tablečių

Prieš pradėdami naudoti atskirai ploviklį, druską ir skalavimo priemonę, atlikite šią procedūrą.

1. Nustatykite didžiausią vandens minkštiklio lygį.
2. Įsitinkinkite, kad druskos ir skalavimo priemonės talpyklos yra pilnos.
3. Paleiskite trumpiausią programą su skalavimo faze. Nedėkite ploviklio ir krepšių.
4. Programai pasibaigus, pareguliuokite vandens minkštiklio lygį, atsižvelgdami į savo vietovės vandens kietumą.
5. Nustatykite tiekiamos skalavimo priemonės kiekį.
6. Aktyvuokite pranešimą apie tuščią skalavimo priemonės dalytuvą.

## 10.4 Krepšių įdėjimas

- Indaplovėje plaukite tik tuos indus ir virtuvės reikmenis, kuriuos galima plauti indaplovėje.
- Prietaise neplaukite daiktų, pagamintų iš medžio, rago, aliuminio, alavo ir vario.
- Neplaukite prietaise vandenį sugeriančių daiktų (pvz., kempinių, šluosčių).
- Nuo indų pašalinkite didelius maisto likučius.
- Prieš plaudami prietaise prikaistuvius su pridegusiu maistu pamirkykite.
- Tuščiaidurius daiktus (pvz., puodelius, stiklines ir keptuves) dėkite apverstus žemyn.
- Pasirūpinkite, kad stiklinės nesiliestų viena su kita.
- Lengvus daiktus dėkite į viršutinį krepšį. Pasirūpinkite, kad šie daiktai laisvai neslankiotų.
- Stalo įrankius ir mažus daiktus dėkite į stalo įrankių stalčių.
- Perkelkite viršutinį krepšį aukštyne, kad į apatinį krepšį galėtumėte sudėti didelius daiktus.
- Prieš paleisdami programą, pasirūpinkite, kad purkštuvo alkūnės galėtų laisvai judėti.

## 10.5 Prieš paleidžiant programą

Prieš paleisdami pasirinktą programą, įsitinkinkite, kad:

- filtrai būtų švarūs ir tinkamai įdėti;
- druskos talpyklos dangtelis gerai prisuktas;
- purkštuvai neužsikimšę;
- yra pakankamai druskos ir skalavimo priemonės (jeigu nenaudojamos kombinuotosios ploviklio tabletės);
- indai tinkamai sudėti krepšiuose;
- esamai indų rūšiai ir nešvarumo laipsniui pasirinkta tinkama programa;
- naudojamas tinkamas kiekis ploviklio.

## 10.6 Krepšių išėmimas

1. Prieš išimdami iš prietaiso, palaukite, kol valgymo reikmenys atvės. Karštus daiktus lengva sugadinti.
2. Pirmiausia iškraukite apatinį krepšį, po to – viršutinį

- i** Programai pasibaigus ant prietaiso vidinių paviršių vis dar gali būti likę vandens.

## 11. VALYMAS IR PRIEŽIŪRA

- !** **ISPĖJIMAS!**  
Prieš atlikdami priežiūros darbus, išjunkite prietaisą ir ištraukite maitinimo laido kištuką iš elektros tinklo lizdo.

- i** Nešvarūs filtrai ir užsikimšę purkštuvai pablogina plovimo rezultatus. Reguliariai tikrinkite ir, jei reikia, juos išvalykite.

### 11.1 Filtrų valymas

Filtro sistemą sudaro 3 dalys.

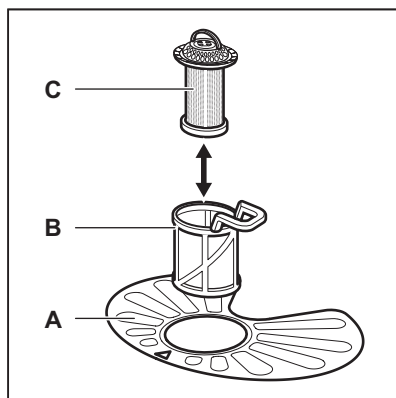

1. Pasukite filtrą (B) prieš laikrodžio rodyklę ir ištraukite jį.

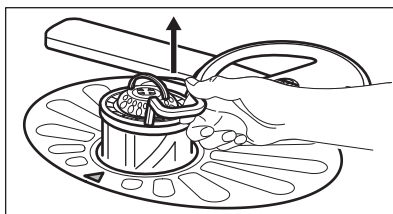
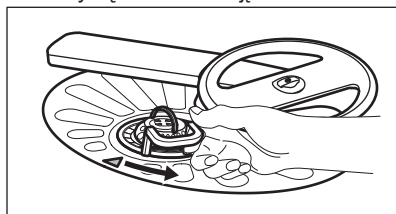

2. Išimkite filtrą (C) iš filtro (B).  
3. Išimkite plokščią filtrą (A).

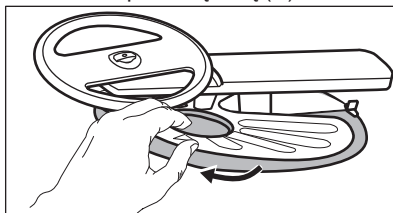

4. Išplaukite filtrus.

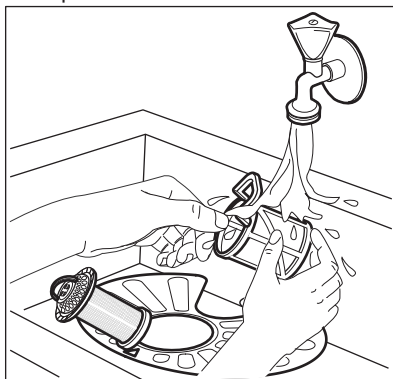

5. Įsitinkinkite, ar nėra maisto likučių ar nešvarumų ant ar aplink rinktuvės kraštą.  
6. Vėl įdėkite plokščią filtrą (A). Įsitinkinkite, ar jis taisyklingai įdėtas po 2 kreiptuvais.



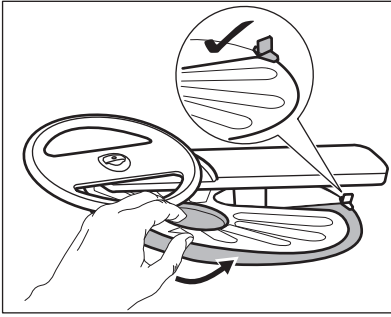

7. Vėl surinkite filtrus (B) ir (C).
8. Vėl įdėkite filtrą (B) į plokščią filtrą (A). Sukite pagal laikrodžio rodyklę, kol užsifiksuos.

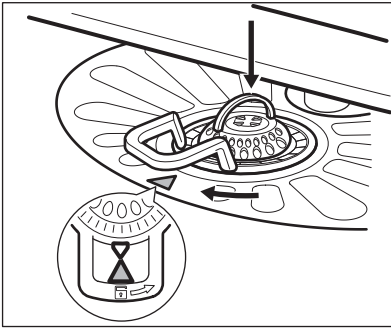

### DĖMESIO

Dėl netinkamos filtrų padėties plovimo rezultatai gali būti blogi ir gali būti pažeistas prietaisas.

## 11.2 Apatinės purkštovo alkūnės valymas

Rekomenduojame reguliariai valyti apatinę purkštovo alkūnę, kad nešvarumai neužkimštų angų.

Užsikimšus angoms, plovimo rezultatai gali būti nepatenkinami.

1. Norėdami nuimti apatinį purkštuvą, patraukite jį aukštyn.

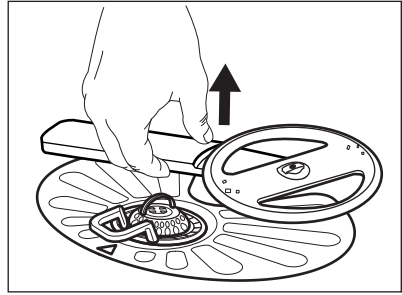

2. Išplaukite purkštovo alkūnę po tekančiu vandeniu. Aštriu įrankiu, pavyzdžiui, dantų krapštuku, pašalinkite iš angų nešvarumus.

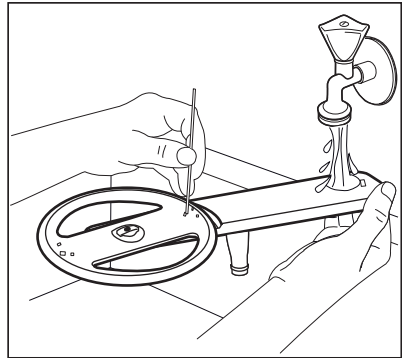

3. Norėdami vėl įdėti purkštovo alkūnę, paspauskite ją žemyn.

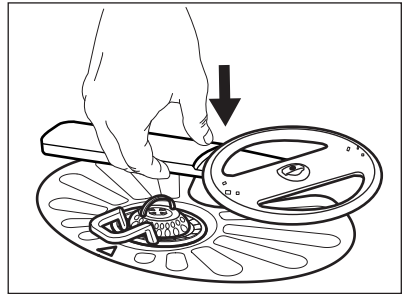

## 11.3 Viršutinės purkštovo alkūnės valymas

Rekomenduojame reguliariai valyti viršutinę purkštovo alkūnę, kad nešvarumai neužkimštų angų. Užsikimšus angoms, plovimo rezultatai gali būti nepatenkinami.

Viršutinė purkštuvu alkūnė yra ant prietaiso lubų. Purkštuvu alkūnė (C) įrengiama tiekimo vamzdyje (A) su montavimo elementu (B).

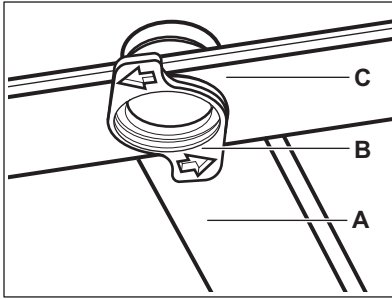

1. Atlaisvinkite ant stalo įrankių stalčiaus slankiojančių bėgelių šonų esančius stabdikius ir ištraukite stalčių.

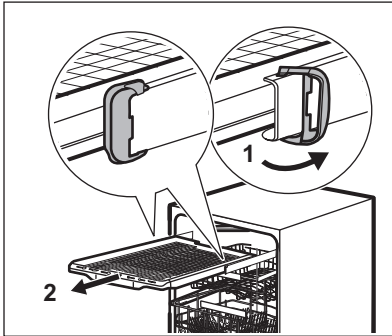

2. Perkelkite viršutinį krepšį į žemiausią lygį, kad būtų galima lengviau pasiekti purkštuvu alkūnę.
3. Atjunkite purkštuvu alkūnę nuo tiekimo vamzdžio, pasukite montavimo elementą prieš laikrodžio rodyklę ir patraukite purkštuvu alkūnę žemyn.
4. Išplaukite purkštuvu alkūnę po tekančiu vandeniu. Aštrių įrankių, pavyzdžiui, dantų krapštuku, pašalinkite iš angų nešvarumus. Plaukite angas tekančiu vandeniu, kad iš vidaus išplautumėte nešvarumus.

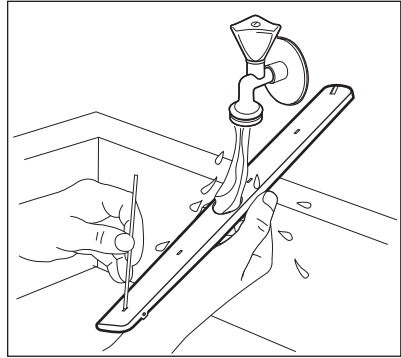

5. Norėdami vėl įdėti purkštuvu alkūnę, įdėkite montavimo elementą į purkštuvu alkūnę ir pritvirtinkite jį tiekimo vamzdyje, pasukdami pagal laikrodžio rodyklę. Įsitinkinkite, kad montavimo elementas užsifiksuotų savo vietoje.
6. Uždėkite stalo įrankių stalčių ant slankiojančių bėgelių ir užblokuokite stabdikius.

## 11.4 Valymas iš išorės

- Nuvalykite prietaisą drėgna, minkšta šluoste.
- Naudokite tik neutralius ploviklius.
- Nenaudokite šveičiamųjų produktų, šveitimo kempinių arba tirpiklių.

## 11.5 Valymas iš vidaus

- Minkšta drėgna šluoste atsargiai išvalykite prietaisą, įskaitant durelių guminį tarpiklį.
- Naudokite specialiai indaplovėms skirtą valymo priemonę bent kartą per du mėnesius, kad prietaisas gerai veiktų. Tiksliai vadovaukitės ant gaminio pakotės pateiktomis instrukcijomis.
- Nenaudokite šveičiamųjų produktų, šveitimo kempinių, aštrių įrankių, stiprių cheminių medžiagų, metalinių šveistukų arba tirpiklių.
- Reguliariai naudojant trumpas programas prietaiso viduje gali susikaupti riebalai ir kalkių nuosėdos. Bent du kartus per mėnesį paleiskite ilgos trukmės programą, kad apsaugotumėte prietaisą nuo šių nešvarumų susikaupimo.

## 12. TRIKČIŲ ŠALINIMAS

Jeigu prietaisas nepasileidžia arba sustoja veikiant, pirmiausiai patikrinkite, gal patys galite išspręsti problemą, naudodamiesi lentelėje pateikta informacija, arba kreipkitės į įgijotąjį techninės priežiūros centrą.



### ISPĖJIMAS!

Netinkamai atlikus remontą, naudotojui gali kilti didelis pavojus. Bet kokius remonto darbus gali atlikti tik kvalifikuoti meistrai.

**Esant tam tikroms problemoms, ekrane rodomas įspėjimo kodas.**

**Daugelį iškilusių problemų galima išspręsti patiems, nesikreipiant į įgijotąjį techninės priežiūros centrą.**

Problema ir įspėjimo kodas	Galimos priežastys ir sprendimo būdai
Nepavyksta įjungti prietaiso.	<ul style="list-style-type: none"> <li>Patikrinkite, ar maitinimo laido kištukas įkištas į elektros tinklo lizdą.</li> <li>Įsitinkite, kad nepažeistas saugiklis saugiklių dėžėje.</li> </ul>
Programa nepasileidžia.	<ul style="list-style-type: none"> <li>Patikrinkite, ar uždarytos prietaiso durelės.</li> <li>Paspauskite <b>Start</b>.</li> <li>Jeigu nustatytas atidėtas paleidimas, atšaukite šią nuostatą arba palaukite, kol bus baigta atgalinė laiko atskaita.</li> <li>Prietaisas pradėjo dervos vandens minkštiklyje įkrovimo procedūrą. Proceso trukmė yra maždaug 5 minutės.</li> </ul>
Į prietaisą nepatenka vanduo. Ekrane rodoma „10“ arba „11“.	<ul style="list-style-type: none"> <li>Patikrinkite, ar atsuktas vandens čiaupas.</li> <li>Patikrinkite, ar ne per mažas vandentiekio sistemos slėgis. Norėdami gauti šią informaciją, kreipkitės į vietos vandentiekio įmonę.</li> <li>Patikrinkite, ar vandens čiaupas neužsikimšęs.</li> <li>Įsitinkite, kad neužsikimšęs įleidimo žarnos filtras.</li> <li>Patikrinkite, ar įleidimo žarna nesumazgyta ir neužlenkta.</li> </ul>
Iš prietaiso neišleidžiamas vanduo. Ekrane rodoma „20“.	<ul style="list-style-type: none"> <li>Patikrinkite, ar neužsikimšęs čiaupo kamštis.</li> <li>Patikrinkite, ar neužsikimšęs išleidimo žarnos filtras.</li> <li>Patikrinkite, ar neužsikimšusi vidaus filtro sistema.</li> <li>Patikrinkite, ar nesusimazgyti ir nesulenkti vandens išleidimo žarna.</li> </ul>
Veikia apsaugos nuo vandens nutekėjimo įtaisas. Ekrane rodoma „30“.	<ul style="list-style-type: none"> <li>Užsukite vandens čiaupą ir kreipkitės į įgijotąjį techninės priežiūros centrą.</li> </ul>

Problema ir įspėjimo kodas	Galimos priežastys ir sprendimo būdai
Veikdamas prietaisas kelis kartus sustoja ir vėl pasileidžia.	<ul style="list-style-type: none"> <li>Tai normalu. Taip užtikrinami optimalūs plovimo rezultatai ir taupoma energija.</li> </ul>
Programa trunka per ilgai.	<ul style="list-style-type: none"> <li>Pasirinkite parinktį TimeManager, kad sutrumpintumėte programos trukmę.</li> <li>Jeigu nustatyta atidėto paleidimo funkcija, atšaukite atidėjimo nuostatą arba palaukite, kol bus baigtas galinis laiko skaičiavimas.</li> </ul>
Ekrane rodomo laiko vertė padidėja ir rodoma beveik programos laiko pabaiga.	<ul style="list-style-type: none"> <li>Tai nėra defektas. Prietaisas veikia tinkamai.</li> </ul>
Pro prietaiso dureles šiek tiek sunkiasi vanduo.	<ul style="list-style-type: none"> <li>Prietaisas netinkamai išlygintas. Atlaisvinkite arba užveržkite reguliuojamas kojeles (jeigu taikytina).</li> <li>Nesucentruotos prietaiso durelės. Sureguliuokite galines kojeles (jeigu taikytina).</li> </ul>
Sunku uždaryti prietaiso dureles.	<ul style="list-style-type: none"> <li>Prietaisas netinkamai išlygintas. Atlaisvinkite arba užveržkite reguliuojamas kojeles (jeigu taikytina).</li> <li>Valgomųjų reikmenų dalys kyšo iš krepšių.</li> </ul>
Iš prietaiso vidaus sklinda barškėjimas ir (arba) bildesys.	<ul style="list-style-type: none"> <li>Valgomieji reikmenys netinkamai sudėti į krepšius. Žr. informacinį lapelį, kaip tinkamai sudėti plaunamus daiktus į krepšį.</li> <li>Patikrinkite, ar laisvai sukasi purkštuvo alkūnės.</li> </ul>
Prietaisas įjungia grandinės pertraukiklį.	<ul style="list-style-type: none"> <li>Nepakanka elektros stiprumo visiems naudojamiems prietaisams maitinti. Patikrinkite elektros stiprumą tinklo lizde ir skaitiklio galią arba išjunkite vieną iš naudojamų prietaisų.</li> <li>Įvyko vidinis prietaiso elektros gedimas. Kreipkitės į įgaliotąjį techninės priežiūros centrą.</li> </ul>



Kitų galimų priežasčių ieškokite skyriuje „**Prieš naudojantis pirmąkart**“, „**Kasdienis naudojimas**“ arba „**Patarimai**“.

kreipkitės į įgaliotąjį techninės priežiūros centrą.

Dėl lentelėje neaprašytų įspėjimų kodų kreipkitės į įgaliotąjį techninės priežiūros centrą.

Patikrinę prietaisą, jį išjunkite ir vėl įjunkite. Jeigu problema kartojasi,

## 12.1 Netenkina plovimo ir džiovinimo rezultatai

Problema	Galimos priežastys ir sprendimo būdai
Prasti plovimo rezultatai.	<ul style="list-style-type: none"> <li>• Žr. skyrius „<b>Kasdienis naudojimas</b>“, „<b>Patarimai</b>“ ir informacinį lapelį, kaip tinkamai sudėti plaunamus daiktus į krepšį.</li> <li>• Naudokite intensyvesnio plovimo programas.</li> <li>• Išvalykite purkštuvo purkštukus ir filtrą. Žr. skyrių „<b>Valymas ir priežiūra</b>“.</li> </ul>
Prasti džiovinimo rezultatai.	<ul style="list-style-type: none"> <li>• Indai buvo per ilgai palikti uždaryto prietaiso viduje.</li> <li>• Nėra skalavimo priemonės arba nepakankama skalavimo priemonės dozė. Nustatykite skalavimo priemonės dalytuvą į aukštesnę padėtį.</li> <li>• Plastikinius indus gali tekti nusausti rankšluosčiu.</li> <li>• Norėdami gauti geriausius džiovinimo rezultatus, suaktyvinkite parinktį XtraDry ir nustatykite AirDry.</li> <li>• Rekomenduojame visada naudoti skalavimo priemonę, netgi su kombinuotosiomis tabletėmis.</li> </ul>
Balsvi dryžiai arba melsvi sluoksniai ant stiklinių ir indų.	<ul style="list-style-type: none"> <li>• Tiekiami per daug skalavimo priemonės. Nustatykite skalavimo priemonės lygį į mažesnę padėtį.</li> <li>• Naudojama per daug ploviklio.</li> </ul>
Dėmės ir išdžiūvę vandens lašai ant stiklinių ir indų.	<ul style="list-style-type: none"> <li>• Tiekiami per mažai skalavimo priemonės. Nustatykite skalavimo priemonės lygį į didesnę padėtį.</li> <li>• Taip gali atsitikti dėl skalavimo priemonės kokybės.</li> </ul>
Drėgni indai.	<ul style="list-style-type: none"> <li>• Norėdami gauti geriausius džiovinimo rezultatus, suaktyvinkite parinktį XtraDry ir nustatykite AirDry.</li> <li>• Programa neturi džiovinimo fazės arba turi džiovinimo fazę maža temperatūra.</li> <li>• Tuščias skalavimo priemonės dalytuvas.</li> <li>• Taip gali atsitikti dėl skalavimo priemonės kokybės.</li> <li>• Taip gali atsitikti dėl kombinuotųjų tablečių kokybės. Pamėginkite kito gamintojo ploviklį arba suaktyvinkite skalavimo priemonės dalytuvą ir naudokite skalavimo priemonę kartu su kombinuotosiomis tabletėmis.</li> </ul>
Prietaiso vidus yra drėgnas.	<ul style="list-style-type: none"> <li>• Tai ne prietaiso defektas. Drėgnas oras kondensuojasi ant prietaiso sienelių.</li> </ul>
Neįprastas putojimas plovimo metu.	<ul style="list-style-type: none"> <li>• Naudokite tik specialiai indaplovėms skirtą ploviklį.</li> <li>• Nesandarus skalavimo priemonės dalytuvas. Kreipkitės į įgaliojantį techninės priežiūros centrą.</li> </ul>
Rūdžių dėmės ant stalo įrankių.	<ul style="list-style-type: none"> <li>• Plovimui naudojamame vandenyje yra per daug druskos. Žr. skyrių „<b>Vandens minkštiklis</b>“.</li> <li>• Kartu sudėti sidabriniai ir nerūdijančiojo plieno stalo įrankiai. Stenkitės nedėti sidabrinį ir nerūdijančiojo plieno reikmenų arti vieni kitų.</li> </ul>

Problema	Galimos priežastys ir sprendimo būdai
Programai pasibaigus, dalytuve lieka ploviklio.	<ul style="list-style-type: none"> <li>Ploviklio tabletė užstrigo dalytuve ir todėl nebuvo išplauta ir visiškai ištirpdyta vandenyje.</li> <li>Vanduo neišplauna ploviklio iš dalytuvo. Įsitikinkite, kad purkštuvo alkūnės nėra blokuojamos arba užsikimšusios.</li> <li>Įsitikinkite, kad krepšiuose sudėti indai netrukdo atsidaryti ploviklio dalytuvo dangteliui.</li> </ul>
Prastas kvapas prietaiso viduje.	<ul style="list-style-type: none"> <li>Žr. skyrių „<b>Valymas iš vidaus</b>“.</li> </ul>
Ant indų, durelių vidinės pusės ir prietaiso viduje lieka kalkių nuosėdų.	<ul style="list-style-type: none"> <li>Per mažas druskos kiekis, patikrinkite papildymo indikatorius.</li> <li>Atsilaisvinę druskos talpyklos dangtelis.</li> <li>Jūsų vanduo iš čiaupo yra kietas. Žr. skyrių „<b>Vandens minkštiklis</b>“.</li> <li>Naudokite druską ir nustatykite vandens minkštiklio regeneraciją, netgi kai naudojamos kombinuotosios tabletės. Žr. skyrių „<b>Vandens minkštiklis</b>“.</li> <li>Žr. skyrių „<b>Valymas iš vidaus</b>“.</li> <li>Išmėginkite kitą ploviklį.</li> <li>Kreipkitės į ploviklio gamintoją.</li> </ul>
Indai dulsvi, išblukę arba nudaužti.	<ul style="list-style-type: none"> <li>Prietaise plaukite tik tuos indus, kuriuos galima plauti indaplovėje.</li> <li>Atsargiai sudėkite plaunamus daiktus krepšį ir atsargiai juos išimkite. Žr. informacinį lapelį, kaip tinkamai sudėti plaunamus daiktus į krepšį.</li> <li>Dužius daiktus dėkite į viršutinį krepšį.</li> <li>Dužiams daiktams ir stiklo dirbiniams pasirinkite specialią programą. Žr. skyrių „<b>Programos</b>“.</li> </ul>



Kitų galimų priežasčių ieškokite skyriuje „**Prieš naudojantis pirmąkart**“, „**Kasdienis naudojimas**“ arba „**Patarimai**“.

## 13. GAMINIO INFORMACIJOS LAPAS

Prekės ženklas	Electrolux
Modelis	ESF9516LOX 911515392 ESF9516LOW 911516393
Vardinis pajėgumas (standartinių valgomųjų reikmenų komplektų skaičius)	14
Energijos vartojimo efektyvumo klasė	A+++

Per metus (280 standartinių plovimo ciklų su šalto vandens užpildu energijos taupymo režimu) suvartojama X kWh. Kiek energijos suvartojama faktiškai, priklauso nuo to, kaip aparatas naudojamas	237
Per standartinį plovimo ciklą suvartojamos energijos kiekis (kWh)	0.832
Išjungties režimo vartojamoji galia (W)	0.50
Liekamojo režimo vartojamoji galia (W)	5.0
Per metus (280 standartinių plovimo ciklų) suvartojama X litrų. Kiek vandens suvartojama faktiškai, priklauso nuo to, kaip aparatas naudojamas.	2940
X džiovinimo efektyvumo klasė skalėje nuo G (mažiausias efektyvumas) iki A (didžiausias efektyvumas)	A
Standartinė programa – tai standartinis plovimo ciklas, su kuriuo siejama informacija pateikta etiketėje ir vardinių parametrų lentelėje; kad ši programa yra tinkama įprasto nešvarumo valgomiesiems reikmenims ir kad pagal bendrą energijos ir vandens suvartojimą ji yra pati efektyviausia. Ji nurodyta kaip „Eko“ programa.	<b>ECO</b>
Standartinio plovimo ciklo programos trukmė (min)	235
Liekamojo režimo trukmė (min)	5
Skleidžiamas akustinis triukšmas (dB (A) re1 pW )	44
Įmontuojamasis prietaisas T/N	Ne

## 14. PAPILDOMI TECHNINIAI DUOMENYS

Matmenys	Plotis / aukštis / gylis (mm)	600 / 850 / 625
Elektros jungtis <sup>1)</sup>	Įtampa (V)	220–240
	Dažnis (Hz)	50
Tiekiamo vandens slėgis	Min. / maks. bar (MPa)	0.5 (0.05) / 8 (0.8)
Vandens tiekimas	Šaltas arba karštas vanduo <sup>2)</sup>	maks. 60 °C

<sup>1)</sup> Kitas vertes žr. techninių duomenų plokštelėje.

<sup>2)</sup> Jeigu karštas vanduo tiekiamas iš alternatyvaus energijos šaltinio (pvz., saulės baterijų), norėdami sumažinti energijos sąnaudas, naudokite karštą vandenį.

## 15. APLINKOS APSAUGA

Atiduokite perdirbti medžiagas, pažymėtas šiuo ženklu . Išmeskite

pakuotę į atitinkamą atliekų surinkimo konteinerį, kad ji būtų perdirbta. Padėkite

saugoti aplinką bei žmonių sveikatą ir surinkti bei perdirbti elektros ir elektronikos prietaisų atliekas.

Neišmeskite šiuo ženklu  pažymėtų prietaisų kartu su kitomis buitinėmis

atliekomis. Atiduokite šį gaminį į vietos atliekų surinkimo punktą arba susisiekite su vietos savivaldybe dėl papildomos informacijos.









[www.electrolux.com/shop](http://www.electrolux.com/shop)



156936570-A-172019

