

# guzzanti

**MIKROVLNNÁ TROUBA  
MIKROVLNNÁ RÚRA  
KUCHENKA MIKROFALOWA  
MIKROHULLÁMÚ SÜTŐ  
MIKROVALOVNA PEČICA  
MIKROWELLE  
MICROWAVE OVEN**

---

**GZ-8601**

**CZ**

**SK**

**PL**

**H**

**SI**

**DE**

**EN**

**Návod k obsluze  
Návod na obsluhu  
Instrukcja obsługi  
Használati útmutató  
Navodila za uporabo  
Gebrauchsanleitung  
Instruction manual**

Přečtěte si tento návod pozorně před použitím této mikrovlnné trouby a uschovejte jej na bezpečném místě. Pokud dodržíte pokyny, vaše trouba vám poskytne hodně let spolehlivého provozu.

**USCHOVEJTE SI TYTO POKYNY**

## UPOZORNĚNÍ K ZABRÁNĚNÍ VYSTAVENÍ SE NADMĚRNÉ MIKROVLNNÉ ENERGIÍ

- (a) Nepokoušejte se používat troubu s otevřenými dvířky, protože to může vést k nebezpečnému vystavení se mikrovlnné energii. Nepoškozte ani nemanipulujte s bezpečnostními zámkami.
- (b) Nevkládejte žádné předměty mezi dvířka trouby a čelní panel a zabraňte hromadění nečistot na povrchu těsnění.
- (c) **VAROVÁNÍ:** pokud jsou dvířka nebo těsnění dvířek poškozené, troubu nepoužívejte, dokud ji neopraví kompetentní osoba.

### DODATEK

Pokud troubu neudržíte v dobrém stavu a čistotě, její povrch se může znehodnotit a může to vést ke zkrácení životnosti spotřebiče a také k případným nebezpečným situacím.

#### Specifikace

<b>Model:</b>	GZ8601
Jmenovité napětí:	230 V~50 Hz
Jmenovitý příkon (mikrovlny):	1250 W
Jmenovitý výstupní výkon (mikrovlny):	800 W
Jmenovitý příkon (gril):	1000 W
Objem trouby:	20 l
Průměr otočného talíře:	ø 245 mm
Vnější rozměry:	595 x 343,5 x 382 mm
Čistá hmotnost:	přibl. 15 kg

## DŮLEŽITÁ BEZPEČNOSTNÍ UPOZORNĚNÍ

K snížení rizika požáru, zasažení elektrickým proudem, zranění osob nebo vystavení se mikrovlnné energii při použití spotřebiče dodržujte základní bezpečnostní pravidla, včetně následujících:

1. Varování: tekutiny a další pokrmy nesmíte ohřívat v uzavřených nádobách, protože mohou explodovat.
2. Varování: je nebezpečné pro kohokoliv kromě kvalifikované osoby provádět jakýkoliv servis nebo opravy, které zahrnují odstranění krytu, který poskytuje ochranu vůči vystavení se mikrovlnné energii.
3. Tento spotřebič smí používat děti od 8 let a starší a osoby s omezenými fyzickými, smyslovými nebo mentálními schopnostmi nebo bez dostatečných zkušeností a znalostí, pokud jsou pod dohledem nebo byly poučeny osobou odpovědnou za jejich bezpečnost a porozuměly případným rizikům. Nedovolte dětem hrát si se spotřebičem. Čištění a údržbu nesmí provádět děti do 8 let a bez dohledu.
4. Držte spotřebič a jeho kabel mimo dosah dětí mladších 8 let.
5. Používejte pouze náčiní vhodné pro mikrovlnné trouby.
6. Troubu pravidelně čistěte a odstraňujte zbytky jídla.
7. Přečtěte si a dodržujte: „UPOZORNĚNÍ K ZABRÁNĚNÍ VYSTAVENÍ SE NEBEZPEČNÉ MIKROVLNNÉ ENERGII“.
8. Při ohřevu pokrmu v plastových nebo papírových nádobách jej mějte neustále pod dohledem, protože se mohou vznítit.
9. Pokud si všimnete kouř, spotřebič vypněte a odpojte a dvířka nechte zavřená, abyste udusili plameny.
10. Pokrmy nepřevařujte nadměrně.

11. Vnitřní prostor trouby nepoužívejte ke skladování předmětů. V troubě neskladujte chléb, sušenky apod.
12. Odstraňte stahovací drátky a kovová madla z papírových nebo plastových obalů/sáčků před vložením do mikrovlnné trouby.
13. Instalujte nebo umístěte tuto troubu v souladu s instalačními pokyny.
14. Vajíčka ve skořápce nebo celá natvrdo uvařená vejce neohřívejte v mikrovlnné troubě, protože mohou explodovat i po skončení ohřevu.
15. Tento spotřebič je určený pro použití v domácnosti a podobném prostředí, jako je:
  - zaměstnanecké kuchyně v prodejnách, kancelářích a jiném, pracovním prostředí;
  - klienty hotelů, motelů a jiných typů ubytovacího zařízení;
  - na farmách;
  - v místě pro výdej snídaně.
16. Pokud je poškozený přívodní kabel, musí jej vyměnit výrobce, servisní technik nebo podobně kvalifikovaná osoba, aby se zabránilo nebezpečí.
17. Neskladujte ani nepoužívejte tento spotřebič venku.
18. Troubu nepoužívejte v blízkosti vody, ve vlhkém prostředí nebo v blízkosti bazénu.
19. Teplota přístupného povrchu může být během provozu vysoká. Držte kabel mimo horkých ploch a nezakrývejte větrací otvory trouby.
20. Nenechávejte přívodní kabel viset přes okraj stolu.
21. Nedodržení čistoty trouby vede k znehodnocení povrchu a může negativně ovlivnit životnost spotřebiče a vést k případným nebezpečným situacím.
22. Obsah kojeneckých láhví a dětských láhví je nutné protřepat před podáváním, abyste zabránili popálení.

23. Mikrovlnný ohřev nápojů může vést k opožděnému vyvření, proto zvyšte pozornost při manipulaci s nádobou.
24. Spotřebič není určený pro použití osobami (včetně dětí) s omezenými fyzickými, smyslovými nebo mentálními schopnostmi, nebo bez dostatečných zkušeností a znalostí, pokud nejsou pod dohledem nebo nebyly poučeny o správném a bezpečném použití osobou odpovědnou za jejich bezpečnost.
25. Nedovolte dětem hrát si se spotřebičem.
26. Spotřebič není určený pro ovládání externím časovačem nebo systémem samostatného dálkového ovládání.
27. Přístupné části mohou být během provozu horké. Držte malé děti mimo dosah.
28. K čištění nepoužívejte vysokotlaký parní čistič.
29. Během použití může být spotřebič horký. Nedotýkejte se ohřevných prvků uvnitř trouby.
30. Používejte pouze teplotní sondu doporučenou pro tuto troubu. (pro trouby s možností použití teplotní sondy.)
31. VAROVÁNÍ: spotřebič a jeho přístupné části mohou být během provozu horké. Nedotýkejte se ohřevných prvků. Děti do 8 let věku mějte neustále pod dohledem.
32. Mikrovlnnou troubu musíte používat s otevřenými dekorativními dvířky. (pro trouby s dekorativními dvířky.)
33. Povrch skladovacího šuplíku může být horký.
34. Mikrovlnná trouba je určená k ohřevu pokrmů a nápojů. Sušení pokrmů nebo oděvů nebo ohřev ohřevných podušek, houbiček, vlhkých utěrek a podobné použití může vést k zranění nebo vznícení.

**POZORNĚ SI PŘEČTĚTE A SCHOVEJTE PRO POUŽITÍ V  
BUDOUCNOSTI**

## K SNÍŽENÍ RIZIKA ZRANĚNÍ OSOB INSTALACE UZEMNĚNÍ

### NEBEZPEČÍ

Riziko zasažení elektrickým proudem. Dotek určitých vnitřních komponentů může způsobit zranění nebo smrt. Tento spotřebič nedemontujte.

### VAROVÁNÍ

Riziko zasažení elektrickým proudem. Nesprávné použití uzemnění může vést zasažení elektrickým proudem. Nepřipojujte k síťové zásuvce, dokud není správně instalován a uzemněn.

Tento spotřebič musí být uzemněný. V případě elektrického zkratu uzemnění snižuje riziko zasažení elektrickým proudem poskytnutím odvedení proudu přes zemnicí vodič. Tento spotřebič je vybavený kabelem s uzemňovacím vodičem a zástrčkou. Zástrčku musíte připojit ke správně instalované a uzemněné zásuvce.

V případě pochybností nebo nejasností ohledně připojení kontaktujte kvalifikovaného elektrikáře. Pokud je nutné použití prodlužovacího kabelu, používejte pouze 3-žilový.

1. Trouba je vybavena krátkým přívodním kabelem k zabránění rizika zavedení o dlouhý kabel.
2. Pokud potřebujete delší kabel nebo použijete prodlužovací kabel:
  - 1) Uvedené elektrické hodnocení kabelu nebo prodlužovacího kabelu musí být nejméně takové, jaké je uvedené na spotřebiči.
  - 2) Prodlužovací kabel musí mít zemnicí vodič.
  - 3) Dlouhý kabel by měl být umístěn tak, aby nevisel z pracovní desky nebo ze stolu, kde by za něj mohly tahat děti nebo kde by se o něj dalo náhodně zakopnout.

## ČIŠTĚNÍ

Ujistěte se, že je trouba odpojena od elektrického napájení.

1. Očistěte vnitřní povrchy trouby jemně navlhčeným hadrem po každém použití.
2. Očistěte příslušenství obvyklým způsobem v mýdlové vodě.
3. Rám dvířek, těsnění a okolní části je nutné v případě nutnosti pečlivě očistit vlhkým hadrem.
4. Nepoužívejte drsné agresivní čističe nebo ostré kovové škrabky k čištění trouby ani skla dvířek, neboť můžete poškrábat povrch, což může vést k prasknutí skla.
5. Čištění: Tip - pro snazší čištění vnitřních stěn trouby: dejte do misky polovinu citronu, přidejte 300 ml vody a ohřejte na 100% mikrovlnném výkonu po dobu 10 minut. Vnitřek trouby utřete měkkou suchou utěrkou.

## NÁČINÍ

### POZOR

#### Nebezpečí zranění osob.

Pro každého, kdo nemá odpovídající kvalifikaci, může být provádění oprav nebo údržby, která vyžaduje odstranění krytu na ochranu proti mikrovlnné energii, nebezpečné.

Přečtěte si pokyny v odstavci „Materiály vhodné pro použití v mikrovlnné troubě a Materiály nevhodné pro použití v mikrovlnné troubě.“ Mohou existovat nekovové nástroje, které nejsou vhodné pro použití v mikrovlnné troubě. V případě pochybností je možné nástroj vyzkoušet následujícím způsobem.

#### Test náčiní:

1. Vložte nádobu vhodnou pro mikrovlnnou troubu s 1 šálkem studené vody (250 ml) vedle příslušného nástroje.
2. Vařte na maximální výkon po dobu 1 minuty.
3. Opatrně se nástroje dotkněte. Pokud je nástroj teplý, nepoužívejte ho k vaření v mikrovlnné troubě.
4. Nevařte ho déle než 1 minutu

## MATERIÁLY VHODNÉ PRO POUŽITÍ V MIKROVLNNÉ TROUBĚ

Náčiní	Poznámky
Alobal	Pouze jako ochrana. Malé hladké kusy lze použít na pokrytí tenkých plátků masa nebo drůbeže, které má zabránit přílišnému upečení. Mohlo by dojít k jiskření, pokud je alobal příliš blízko stěnám trouby. Alobal by měl být umístěn ve vzdálenosti alespoň 2,5 cm od stěn trouby.
Keramické nádoby	Postupujte podle pokynů výrobce. Dno keramického nádobí musí být alespoň 5 mm nad otočným talířem. Nesprávné použití může způsobit rozbití otočného talíře.
Talíře	Pouze vhodné do mikrovlnné trouby. Postupujte podle pokynů výrobce. Nepoužívejte prasklé nebo otlučené nádoby.
Skleněné nádoby	Odstraňte vždy víko. Používejte pouze pro ohřívání pokrmů tak, aby bylo pouze teplé. Mnoho skleněných nádob není odolných na teplo a mohly by se rozbit.
Skleněné nádobí	Pouze nádobí z varného skla a vhodné pro použití do trouby. Ujistěte se, že nemá kovový dekor. Nepoužívejte nádobí prasklé nebo otlučené.



Náčiní	Poznámky
Varné sáčky do trouby	Postupujte podle pokynů výrobce. Nezavírejte kovovou sponou. Udělejte do nich zářez, aby mohla pára unikat.
Papírové talíře a hrnky	Používejte pouze krátkou dobu a pouze pro vaření/ohřev. Při vaření nenechávejte troubu bez dozoru.
Papírové ubrousky	Používejte k zakrytí pokrmů pro ohřev nebo pro případné pohlcení tuku. Používejte pouze krátké doby vaření pod dohledem.
Pergamenový papír	Používejte k zakrytí na ochranu před vystříknutím nebo k zabalení proti odpařování.
Plast	Pouze určený pro mikrovlnné trouby. Postupujte podle pokynů výrobce. Měl by být označen štítkem "Do mikrovlnné trouby". Některé plastové nádoby změkknou, jakmile se jídlo uvnitř ohřeje. Varné sáčky a hermeticky uzavřené plastové sáčky je nutno rozstříhnout, propíchnout nebo odvětrat tak, jak je uvedeno na obalu.
Plastové obaly	Pouze vhodné do mikrovlnné trouby. Používejte k zakrytí pokrmů během vaření, aby jídlo nevyschlo. Plastový obal se nesmí dotýkat jídla.
Teploměr	Pouze vhodné do mikrovlnné trouby. (Teploměry na maso a zákusky).
Voskový papír	Používejte k zakrytí jídla jako ochranu před vystříknutím a vyschnutím pokrmu.

## MATERIÁLY NEVHODNÉ PRO POUŽITÍ V MIKROVLNNÝCH TROUBÁCH

Náčiní	Poznámky
Hliníkové nádoby	Může způsobit jiskření. Přeneste pokrm do nádoby vhodné do mikrovlnné trouby.
Papírové krabice na potraviny s kovovou rukojetí	Může způsobit jiskření. Přeneste pokrm do nádoby vhodné do mikrovlnné trouby.
Kovové nástroje	Kov stíní pokrm před mikrovlnným zářením. Kovový dekor může způsobit jiskření.
Kovové spony	Může způsobit jiskření a vznik požáru uvnitř trouby.
Papírové sáčky	Mohou v troubě způsobit požár.
Platová pěna	Nádoby se mohou při vystavené vysoké teplotě roztavit nebo kontaminovat kapalinu uvnitř nádoby.
Dřevo	Dřevo se vysuší, pokud je používáno v mikrovlnné troubě, může pak prasknout nebo puknout.

### NÁZVY SOUČÁSTÍ A PŘÍSLUŠENSTVÍ TROUBY

Vyndejte troubu a veškeré materiály z obalu a vnitřního prostoru trouby.

Vaše trouba je dodávána s následujícím příslušenstvím:

Skleněný talíř	1
Sestava otočného podstavce	1
Návod k použití	1

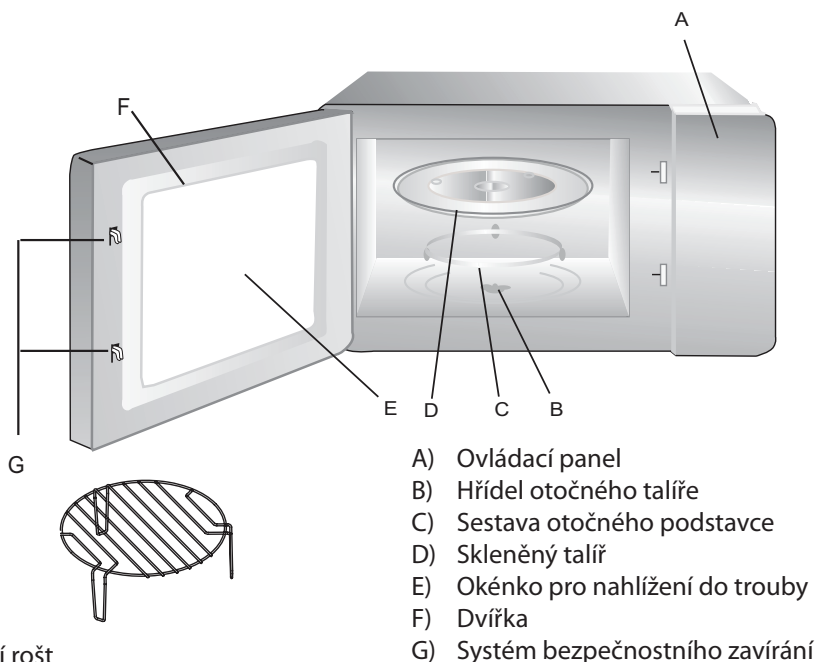

Grilovací rošt  
(Pouze pro funkci grilu a musí se  
umístit na skleněný talíř)

## INSTALACE OTOČNÉHO TALÍŘE

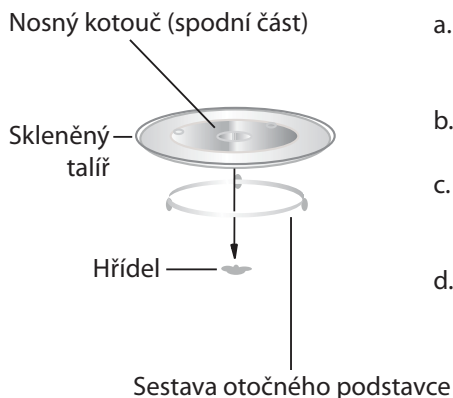

- Nikdy neumísťujte skleněný talíř horní stranou dolů. Skleněný talíř by neměl být nikdy zablokovaný.
- Je nutno během vaření vždy použít jak skleněný talíř, tak otočný podstavec.
- Všechna jídla a nádoby s pokrmy musí být při vaření umístěny vždy na skleněném talíři.
- Pokud skleněný talíř nebo otočný podstavec praskne nebo se rozbije, kontaktujte nejbližší autorizované servisní středisko.

## INSTALACE A PŘIPOJENÍ

- Tento spotřebič je určený pouze pro použití v domácnosti.
- Tato trouba je určený pouze pro vestavbu. Není určený pro umístění na pracovní desku nebo do poličky.
- Dbejte speciálních instalačních pokynů.
- Spotřebič lze instalovat do 60 cm široké skříňky.
- Spotřebič je vybavený zástrčkou a musí se připojit ke správně instalované uzemněné zásuvce.
- Napájecí napětí musí odpovídat napětí uvedenému na výrobním štítku.
- Zásuvku musí instalovat a připojovací kabel musí měnit pouze kvalifikovaný elektrikář. Pokud zástrčka po instalaci není přístupná, musí se instalovat všepólové odpojovací zařízení s minimálním odstupem mezi kontakty nejméně 3 mm.
- Nepoužívejte adaptéry, vícenásobné zásuvky a prodlužovací kabely. Přetížení může způsobit požár.



**Přístupné povrchové části mohou být během provozu horké.**

## POKYNY K INSTALACI

### PŘED INSTALACÍ SI PŘEČTĚTE DŮKLADNĚ NÁVOD

STAVITELNÝ ŠROUB A — 

ŠROUB B — 

PLATOVÝ KRYT — 

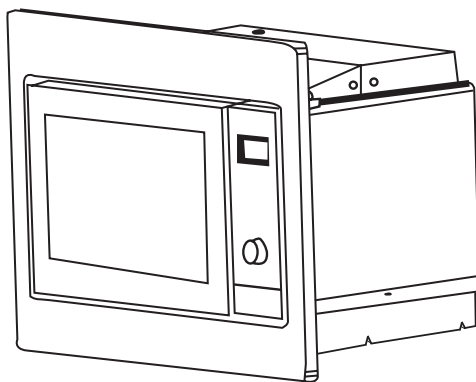

#### **Poznámka**

#### **Připojení k elektrické síti**

Trouba je vybavená zástrčkou a musí se připojovat pouze ke správně instalované uzemněné zásuvce. V souladu s odpovídajícími předpisy musí zásuvku instalovat a přívodní kabel měnit kvalifikovaný elektrikář. Pokud zástrčka po instalaci není přístupná, musí se instalovat všepólové odpojovací zařízení s minimálním odstupem mezi kontakty nejméně 3 mm.

## A. Vestavba do nábytku

Vestavná skříňka nesmí mít zadní stěnu za spotřebičem.

Minimální výška instalace je 85 cm.

Nezakrývejte ventilační otvory.

1.

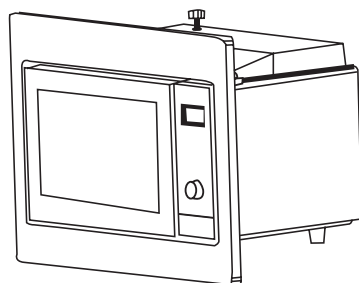
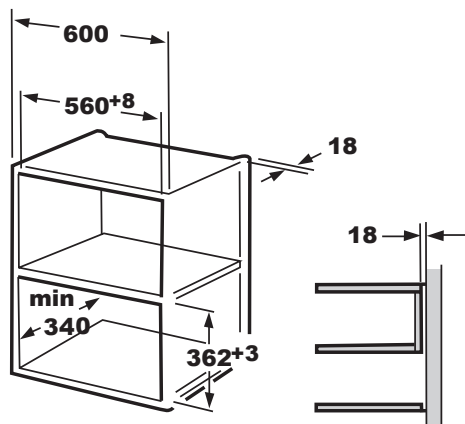

2.

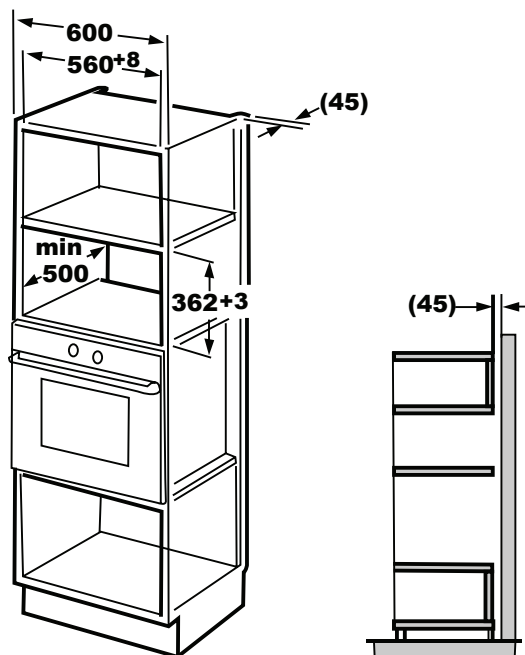

## B. Instalace trouby

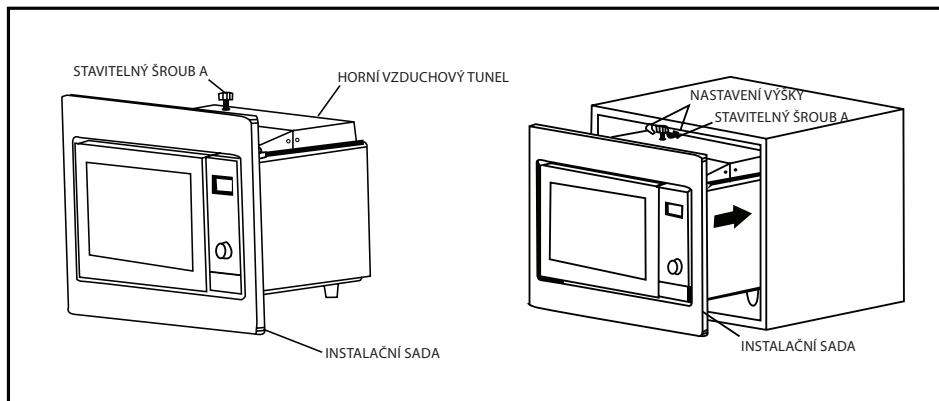

1. Upevněte STAVITELNÝ ŠROUB A na horní VZDUCHOVÝ TUNEL na troubě a pak instalujte troubu do skříňky.
  - Upravte výšku STAVITELNÉHO ŠROUBU A pro zachování 1 mm mezery mezi STAVITELNÝM ŠROUBEM A a horní částí skříňky.
  - Neskřípněte přívodní kabel.
  - Ujistěte se, zda je trouba instalovaná uprostřed skříňky.

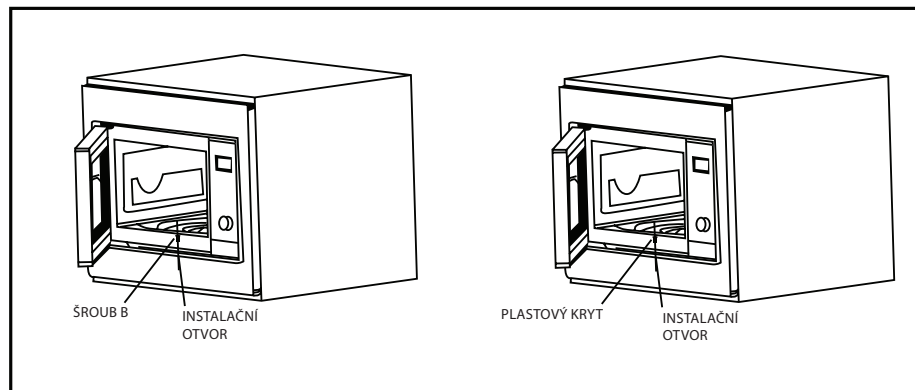

2. Otevřete dvířka; upevněte troubu ke skříňce ŠROUBEM B v INSTALAČNÍM OTVORU INSTALAČNÍ SADY. Pak připevněte PLASTOVÝ KRYT na INSTALAČNÍ OTVOR.

# POKYNY K OBSLUZE

## 1. Nastavení času

Jakmile připojíte mikrovlnnou troubu k síťové zásuvce, zobrazí se na displeji „0:00“ a zazní bzučák.

- 1) Stisknutím „Clock/ Pre-Set“ začnou blikat hodiny a svítí indikátor hodin .

---

- 2) Otočením  nastavte hodiny, zadání bude v rozsahu od 0--23.

---

- 3) Stiskněte „Clock/ Pre-Set“, začne blikat zobrazení minut.



---

- 4) Otočením  nastavte minuty, nastavení bude 0--59.

---

- 5) Stisknutím „Clock/ Pre-Set“ ukončete nastavení času. Indikátor pro hodiny  zhasne, bliká „:“ a čas svítí.

## 2. Vaření pokrmu

Stiskněte „Micro./Grill/Combi.“, bude blikat „P100“. Pak otočením  zvolte funkci, „P100“, „P80“... „P10“, „G“, „C-1“ a „C-2“ se postupně zobrazí na displeji. Stisknutím „Micro./Grill/Combi.“ potvrďte a otočením  zvolte dobu přípravy. Stisknutím „Quick Start/Start“ zahajte vaření.

Příklad: pokud chcete použít 80% mikrovlnného výkonu k vaření pokrmu 20 minut, nastavte troubu následovně.

- 1) Stiskněte „Micro./Grill/Combi.“, displej zobrazí „P100“.

---

- 2) Otočením  nastavte 80% mikrovlnného výkonu, trouba zobrazí „P 80“.

---

- 3) Stiskněte „Micro./Grill/Combi.“ k potvrzení, displej zobrazí „P 80“.

---

- 4) Otočením  nastavte dobu vaření, dokud se nezobrazí s „20:00“.

---

- 5) Stisknutím „Quick Start/Start“ zahajte rychlé vaření nebo stisknutím „Cancel/Stop“ zrušte nastavení.

### Poznámka

Nastavení naprogramované doby se provádí po následujících krocích:

0--1 min	: 5 sekund
1--5 min	: 10 sekund
5--10 min	: 30 sekund
10--30 min	: 1 minuta
30--95 min	: 5 minut

Pořadí	Displej	Mikrovlnný výkon	Výkon grilu
1	P100	100%	
2	P 80	80%	
3	P 50	50%	
4	P 30	30%	
5	P 10	10%	
6	G	0%	100%
7	C-1	55%	45%
8	C-2	36%	64%





### Poznámka

Když uplyne polovina doby grilování, trouba se pozastaví a dvakrát pípne, je to normální. K pokračování ve vaření pouze stiskněte „**Quick Start/Start**“: Ale pro dosažení lepšího efektu grilování pokrmu byste měli pokrm obrátit, zavřít dvířka a teprve pak stisknout tlačítko „**Quick Start/Start**“ k pokračování ve vaření. Pokud neuskutečnit žádnou činnost do 1 minuty, trouba pokračuje v provozu a pípne jednou.

### 3. Předem nastavený program

- 1) Nejdříve nastavte čas. (Viz pokyny k nastavení času.)
- 2) Zvolte program vaření. Lze nastavit tři fáze výkonů. Rozmrazování musí být vždy první, pokud je zahrnuto v mnohofázovém programu.



Příklad: pokud chcete použít 80% mikrovln k vaření 15 minut, troubu nastavte následovně.

- a. Stiskněte „**Micro./Grill/Combi.**“, displej zobrazí „P100“.
  - b. Otočením „“ nastavte 80% mikrovlnného výkonu, dokud trouba nezobrazí „P 80“.
  - c. Stisknutím „**Micro./Grill/Combi.**“ potvrďte, displej zobrazí „P 80“.
  - d. Otočením „“ nastavte čas vaření, dokud displej nezobrazí „15:00“.
  - e. Buďte opatrní! Netiskněte „**Quick Start/Start**“ k zahájení vaření.
- 
- 3) Stisknutím „**Clock/ Pre-Set**“ bude blikat zobrazení hodin a rozsvítí se indikátor „“.
  - 4) Otočením „“ nastavte hodiny, hodnota bude v rozsahu 0--23.
  - 5) Stiskněte „**Clock/ Pre-Set**“, bude blikat zobrazení minut.



6) Otočením „“ nastavte minuty, zadání bude v rozsahu 0--59.

---

7) Stisknutím „**Quick Start/Start**“ ukončete nastavení. Zobrazení hodin „“ bude blikat. Pokud jsou dvířka zavřená, když nastane čas, bzučák zazní dvakrát, pak se automaticky zahájí vaření a indikátor hodin „“ zhasne.

---

#### 4. Rozmrazování dle hmotnosti

1) Stiskněte „**Defrost By W.T.**“: Displej zobrazí „dEF1“, „“ a „“ bude svítit.

---

2) Otočením „“ zvolte hmotnost pokrmu. Nastavení hmotnosti je od 100 do 2000 g.

---

3) Stisknutím „**Quick Start/Start**“ zahajte rozmrazování. „“ a „“ budou blikat.

---



#### 5. Rozmrazování dle času

1) Stiskněte „**Defrost By Time**“: Displej zobrazí „dEF2“, „“ a „“ budou svítit.

---

2) Otočením „“ zvolte dobu vaření. Maximální čas je 95 minut.

---

3) Stisknutím „**Quick Start/Start**“ zahajte rozmrazování pokrmu. „“ a „“ budou blikat.

---

#### 6. Vaření ve více fázích

Pro vaření lze nastavit maximálně 3 fáze. Pokud je ve vaření v několika fázích jednou částí rozmrazování, rozmrazování musíte nastavit jako první.

Příklad: pokud chcete použít „20 minut 100% mikrovlnného výkonu + 5 minut 80% mikrovlnného výkonu,“ k vaření pokrmu.

1) Stiskněte „**Micro./Grill/Combi.**“, displej zobrazí „P100“.

---

2) Stisknutím „**Micro./Grill/Combi.**“ potvrďte výkon mikrovln.

---

3) Otočením „“ zvolte dobu vaření.

---

4) Stiskněte „**Micro./Grill/Combi.**“, displej zobrazí „P100“.

---

5) Otočením „“ zvolte 80% mikrovlnného výkonu.

---

6) Stiskněte „**Micro./Grill/Combi.**“, otočením „“ dobu vaření.

---

7) Stisknutím „**Micro./Grill/Combi.**“ zahajte vaření nebo stisknutím „**Cancel/Stop**“ zrušte nastavení.

## 7. Start/Rychlý start

Když je trouba v pohotovostním režimu, stisknutím „Quick Start/Start“ zahajete ohřev pokrmu s plným výkonem po dobu 1 minuty. Každým stisknutím prodloužíte o jednu minutu. Maximální doba je 95 minut.

## 8. Automatické menu

Příklad: pokud chcete použít „Auto Menu“ k vaření 250 g ryb.

- 1) Stiskněte „Auto Menu“,  a „AUTO COOK“ svítí.

---

- 2) Otočením „“ zvolte požadovanou funkci.

---

- 3) Stisknutím tlačítka „Auto Menu“ potvrďte.

---

- 4) Otočením „“ zvolte hmotnost ryb. Bude svítit „g“.

---

- 5) Stisknutím „Quick Start/Start“ zahajete. „g“ zhasne,  a „AUTO COOK“ budou blikat.

## 9. Funkce dětského zámku

Uzamčení: v pohotovostním režimu stiskněte a podržte na 3 sekundy „Cancel/Stop“, zazní dlouhý akustický signál pro upozornění aktivace dětského zámku a trouba zobrazí „“.

Odemčení: v uzamčeném stavu stiskněte a podržte na 3 sekundy „Cancel/Stop“, zazní dlouhý akustický signál upozorňující na deaktivaci zámku.

## 10. Funkce kontroly

- (1) V režimu mikrovln, grilu nebo kombinovaného vaření stiskněte „Micro./Grill/Combi.“, na 4 sekundy se zobrazí aktuální výkon. Po 4 sekundách se trouba vrátí do předchozího stavu;
- (2) Ve stavu vaření stiskněte „Clock/ Pre-Set“ k zobrazení předvolené doby a tento čas bude blikat 4 sekundy.
- (3) Ve stavu předvolby stiskněte „Clock/ Pre-Set“ k zobrazení předvolené doby, tento čas bude blikat 4 sekundy.

Tabulka automatického menu:

<b>Menu</b>	<b>Order</b>	<b>Weight</b>	<b>Display</b>
A-1 Auto Reheat (Automatický ohřev)	1	200 g	200 g
		400 g	400 g
		600 g	600 g
A-2 Vegetable (Zelenina)	2	200 g	200 g
		300 g	300 g
		400 g	400 g
A-3 Fish (Ryby)	3	250 g	250 g
		350 g	350 g
		450 g	450 g
A-4 Meat (Maso)	4	250 g	250 g
		350 g	350 g
		450 g	450 g
A-5 Pasta (Těstoviny)	5	50 g (s 450 ml vody)	50 g
		100 g (s 800 ml vody)	100 g
A-6 Potato (Brambory)	6	200 g	200 g
		400 g	400 g
		600 g	600 g
A-7 Reheat Pizza (Ohřev pizzy)	7	200 g	200 g
		400 g	400 g
A-8 Soup (Polévka)	8	200 ml	200 ml
		400 ml	400 ml

## ODSTRANĚNÍ PŘÍPADNÝCH PROBLÉMŮ

Běžné	
Rušení příjmu TV mikrovlnnou troubou.	Příjem rádia a televize může být při provozu mikrovlnné trouby rušen. Tento jev se podobá rušení malými elektrickými spotřebiči jako je mixér, vysavač a elektrický ventilátor. Jde to normální stav.
Ztlumení světla trouby.	Při nízkém výkonu mikrovlnného vaření se může světlo ztlumit. Je to normální stav.
Pára na dvířkách, horký vzduch vycházející z větracích otvorů.	Během vaření může z jídla vycházet pára. Většina této páry vyjde ven z větracích otvorů. Ale nějaké množství se může nahromadit na studených místech jako jsou dvířka trouby. Je to normální stav.
Trouba byla náhodně spuštěna, když uvnitř nebylo žádné jídlo.	Je zakázané uvádět troubu do provozu bez pokrmu. Je to velmi nebezpečné.

Problém	Možná příčina	Řešení
Troubu nelze zapnout.	(1) Napájecí kabel není správně zapojený do síťové zásuvky.	Vytáhněte zástrčku ze zásuvky, počkejte 10 sekund a znovu ji zapojte.
	(2) Spálená pojistka nebo vypnutí jističe.	Vyměňte pojistku nebo resetujte jistič (opravený profesionálním technikem naší společnosti)
	(3) Problémy se zásuvkou.	Zkontrolujte zásuvku pomocí jiného spotřebiče.
Trouba nehřeje.	(4) Dvířka nejsou správně zavřená.	Dvířka správně zavřete.
Skleněný talíř vydává během fungování trouby hluk.	(5) Špinavé válečky nebo zbytky na dně trouby.	Viz „Údržba mikrovlnné trouby“ k čištění znečištěných částí.



Dle požadavků WEEE směrnice o Likvidaci elektrických a elektronických zařízení (WEEE), WEEE se musí sbírat a likvidovat samostatně. Pokud budete v budoucnosti likvidovat tento výrobek, nevyhazujte jej společně s běžným komunálním odpadem. Odnesťe jej na místo pro sběr WEEE odpadu.

## ZÁRUČNÍ PODMÍNKY

Záruka na tento spotřebič představuje 24 měsíců od data zakoupení. Nárok na záruku je možné uplatnit pouze po předložení originálu dokladu o zakoupení výrobku (paragon, faktura) s typovým označením výrobku, datem prodeje a čitelným razítkem prodejce. Záruka zahrnuje výměnu nebo opravu částí spotřebiče, které se poškodí z důvodu poruch ve výrobě spotřebiče. Po uplynutí záruční doby bude spotřebič opraven za poplatek. Výrobce neodpovídá za poškození nebo úrazy osob, zvířat z důvodu nesprávného použití spotřebiče a nedodržení pokynů v návodu k použití. Výrobek je určen výhradně jako domácí spotřebič pro použití v domácnosti. Smluvní záruka je 6 měsíců, pokud je kupující podnikatel - fyzická osoba a spotřebič kupuje pro podnikatelskou činnost nebo komerční využití (§ 429 Obchodního zákoníku). Záruka se snižuje dle § 619 odst. 2 občanského zákoníku na 6 měsíců pro: žárovky, baterie, křemíkové a halogenové trubice.

### Záruka se nevztahuje

- jakékoliv mechanické poškození výrobku nebo jeho části
- na vady způsobené nevhodným zacházením nebo umístěním.
- je-li zařízení obsluhováno v rozporu s návodem, případně zásahem neoprávněné osoby.
- nesprávné používání, skladování nebo přenášení.
- na záruku 24 měsíců se nevztahují opravy, například: výměna žárovky, trubice, čištění a odvápnování kávovarů, žehliček, zvlhčovačů, atd. Zde bude účtováno servisem za smluvní cenu.
- pokud nebude při kontrole přístroje zjištěna žádná závada nebo nebudou splněny záruční podmínky, uhradí režijní náklady spojené s kontrolou nebo opravou výrobku kupující.
- zákazník ztrácí záruku při používání výrobků k profesionální či jiné výdělečné činnosti v provozovnách.
- závada byla způsobena vnějšími a živelními podmínkami (např. poruchami v elektrické síti nebo bytové instalaci)
- záruka se netýká poškození vnějšího vzhledu nebo jiných, které nebrání standardní obsluze.

Pokud zboží při uplatňování vady ze strany spotřebitele bude zasíláno poštou nebo přepravní službou musí být zabalen v obalu vhodném pro přepravu tak, aby se zabránilo poškození výrobku.

### Zodpovědný zástupce za servis pro ČR na značky: ARDES, Guzzanti, Scarlett, Luxell, Graef

ČERTES spol. s r.o.

Donínská 83

463 34 Hrádek nad Nisou

Tel./fax 482771487 - příjem oprav- servis.

Tel./fax 4827718718 - náhradní díly

Mobil: 721018073, 731521116, 608719174

Pracovní doba 8 - 16,30

www: certes.info, e-mail: certes@certes.info



### Záruční list

Tento oddíl vyplňte prosím hůlkovým písmem a přiložte k výrobku.

Odesílatel: .....

Příjmení/jméno: .....

Stát/PSČ/obec/ulice: .....

Telefonní číslo: .....

Číslo/označení (zbožní) položky: .....

Datum/místo prodeje: .....

Popis závady: .....

.....

Datum/podpis: .....

Záruka se nevztahuje.

Zašlete prosím neopravený výrobek za cenu poštovného zpět.

Sdělte mi, kolik budou činit náklady. Opravte výrobek za úhradu.

## Informace pro uživatele k likvidaci elektrických a elektronických zařízení (domácnosti)

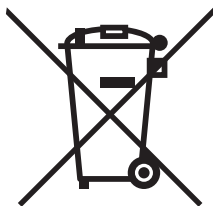

Tento symbol na produktech anebo v průvodních dokumentech znamená, že použité elektrické a elektronické výrobky nesmí být přidány do běžného komunálního odpadu.

Ke správné likvidaci, obnově a recyklaci doručte tyto výrobky na určená sběrná místa, kde budou přijata zdarma. Alternativně v některých zemích můžete vrátit své výrobky místnímu prodejci při koupi ekvivalentního nového produktu.

Správnou likvidací tohoto produktu pomůžete zachovat cenné přírodní zdroje a napomáháte prevenci potenciálních negativních dopadů na životní prostředí a lidské zdraví, což by mohly být důsledky nesprávné likvidace odpadů. Další podrobnosti si vyžádejte od místního úřadu nebo nejbližšího sběrného místa.

Při nesprávné likvidaci tohoto druhu odpadu mohou být v souladu s národními předpisy uděleny pokuty.

### Pro podnikové uživatele v zemích Evropské unie

Chcete-li likvidovat elektrická a elektronická zařízení, vyžádejte si potřebné informace od svého prodejce nebo dodavatele.

### Informace k likvidaci v ostatních zemích mimo Evropskou unii

Tento symbol je platný jen v Evropské unii.

Chcete-li tento výrobek zlikvidovat, vyžádejte si potřebné informace o správném způsobu likvidace od místních úřadů nebo od svého prodejce.

#### Dovozce:

PRIVEST s.r.o.

Na Zlatnici 301/2

Praha 4, PSČ 147 00

www: [www.privest.cz](http://www.privest.cz)

Email: [info@privest.cz](mailto:info@privest.cz)

Telefon: (+420) 241 410 819



Pozorne si prečítajte tento návod na obsluhu pred použitím tejto mikrovlnnej rúry a uschovajte ho na bezpečnom mieste. Pokiaľ budete dodržiavať inštrukcie, vaša rúra vám poskytne veľa rokov spoľahlivej prevádzky.

**USCHOVAJTE SI TIETO POKYNY**



## UPOZORNENIA K TOMU, ABY STE ZABRÁNILI VYSTAVENIU SA NADMERNEJ MIKROVLNNEJ ENERGII

- (a) Nepokúšajte sa používať spotrebič s otvorenými dverkami, pretože to môže viesť k nebezpečnému vystaveniu sa mikrovlnnej energii. Nepoškodte ani nemanipulujte s bezpečnostnými zámkami.
- (b) Nevkladajte žiadne predmety medzi dvierka spotrebiča a predný panel a zabráňte hromadeniu nečistôt na povrchu tesnenia.
- (c) **VAROVANIE:** pokiaľ sú dvierka alebo tesnenie dvierok poškodené, spotrebič nepoužívajte, pokiaľ ho neopraví kompetentná osoba.

### DODATOK

Pokiaľ spotrebič neudržiavate v dobrom stave a čistote, jej povrch sa môže znehodnotiť a môže to viesť ku skráteniu životnosti spotrebiča a taktiež k prípadným nebezpečným situáciám.

### Špecifikácie

<b>Model:</b>	GZ8601
Menovité napätie:	230 V~50 Hz
Menovitý príkon (mikrovlny):	1250 W
Menovitý výstupný výkon (mikrovlny):	800 W
Menovitý príkon (gril):	1000 W
Objem rúry:	20 l
Priemer otočného taniera:	ø 245 mm
Vonkajšie rozmery:	595 x 343,5 x 382 mm
Čistá hmotnosť:	približne 15 kg

## DÔLEŽITÉ BEZPEČNOSTNÉ UPOZORNENIA

Pre zníženie rizika požiaru, zasiahnutia elektrickým prúdom, poranenia osôb alebo vystavenia sa mikrovlnnej energii pri použití spotrebiča dodržiavajte základné bezpečnostné pravidlá, vrátane nasledujúcich:

1. Varovanie: tekutiny a ďalšie pokrmy nesmiete ohrievať v uzatvorených nádobách, pretože môžu explodovať.
2. Varovanie: je nebezpečné pre kohokoľvek okrem kvalifikovanej osoby vykonávať akýkoľvek servis alebo opravy, ktoré zahŕňajú odstránenie krytu, ktorý poskytuje ochranu voči vystaveniu sa mikrovlnnej energii.
3. Tento spotrebič môžu používať deti od 8 rokov a staršie a osoby s obmedzenými fyzickými, zmyslovými alebo mentálnymi schopnosťami alebo bez dostatočných skúseností a vedomostí, pokiaľ sú pod dozorom alebo boli poučené osobou zodpovednou za ich bezpečnosť a porozumeli prípadným rizikám. Nedovoľte, aby sa deti hrali so spotrebičom. Čistenie a údržbu nesmú vykonávať deti do 8 rokov a bez dozoru.
4. Držte spotrebič a jeho prírodný kábel mimo dosahu detí, ktoré sú mladšie ako 8 rokov.
5. Používajte iba pomôcky vhodné pre mikrovlnné rúry.
6. Spotrebič pravidelne čistite a odstraňujte zvyšky jedla.
7. Prečítajte si a dodržiavajte: „UPOZORNENIA K TOMU, ABY STE ZABRÁNILI VYSTAVENIU SA NEBEZPEČNEJ MIKROVLNNEJ ENERGII“.
8. Počas ohrevu pokrmu v umelohmotných alebo papierových nádobách ich majte neustále pod dozorom, pretože sa môžu vznietiť.
9. Pokiaľ si všimnete dym, spotrebič vypnite a odpojte a dvierka nechajte zatvorené, aby ste zadusili plamene.

10. Pokrmy nadmerne neprevarujte.
11. Vnútrotný priestor rúry nepoužívajte na skladovanie predmetov.  
V spotrebiči neskladujte chlieb, sušienky atď.
12. Pred vloženíím do mikrovlnnej rúry odstráňte sťahovacie drôtky a kovové úchyty z papierových alebo umelohmotných obalov/vreciek.
13. Inštalujte alebo umiestnite tento spotrebič v súlade s inštalačnými pokynmi.
14. Vajíčka v škrupine alebo celé natvrdo uvarené vajcia neohrievajte v mikrovlnnej rúre, pretože môžu explodovať aj po skončení ohrevu.
15. Tento spotrebič je určený na použitie v domácnosti a podobnom prostredí ako:
  - zamestnanecké kuchyne v predajniach, kanceláriách a inom, pracovnom prostredí;
  - klientmi hotelov, motelov a iných typov ubytovacieho zariadenia;
  - na farmách;
  - v mieste pre výdaj raňajok.
16. Pokiaľ je poškodený prívodný kábel, musí ho vymeniť výrobca, servisný technik alebo podobne kvalifikovaná osoba, aby sa zabránilo nebezpečenstvu.
17. Neskladujte ani nepoužívajte tento spotrebič vo vonkajšom prostredí.
18. Spotrebič nepoužívajte v blízkosti vody, vo vlhkom prostredí alebo v blízkosti bazéna.
19. Teplota prístupného povrchu môže byť počas prevádzky vysoká. Držte kábel mimo horúcich plôch a nezakrývajte vetracie otvory spotrebiča.
20. Nenechávajte prívodný kábel visieť cez okraj stola.

21. Ponechanie nečistoty na spotrebiči vedie k znehodnoteniu povrchu a môže negatívne ovplyvniť životnosť spotrebiča a viesť k prípadným nebezpečným situáciám.
22. Obsah dojčenských fliaš a detských fliaš je potrebné pretrepať pred podávaním, aby ste zabránili popáleniu.
23. Mikrovlnný ohrev nápojov môže viesť k oneskorenému vyvreniu, preto zvýšte pozornosť pri manipulácii s nádobou.
24. Spotrebič nie je určený na použitie osobami (vrátane detí) s obmedzenými fyzickými, zmyslovými alebo mentálnymi schopnosťami, alebo bez dostatočných skúseností a vedomostí, pokiaľ nie sú pod dozorom alebo neboli poučené o správnom a bezpečnom použití osobou zodpovednou za ich bezpečnosť.
25. Nedovoľte, aby sa deti hrali so spotrebičom.
26. Spotrebič nie je určený pre ovládanie externým časovačom alebo systémom samostatného diaľkového ovládania.
27. Prístupné časti môžu byť počas prevádzky horúce. Držte malé deti mimo dosahu týchto častí.
28. Na čistenie nepoužívajte vysokotlakový parný čistič.
29. Počas použitia môže byť spotrebič horúci. Nedotýkajte sa ohrevných prvkov vo vnútri spotrebiča.
30. Používajte iba teplotnú sondu, ktorá je odporúčaná pre tento spotrebič.  
(Pre spotrebiče s možnosťou použitia teplotnej sondy.)
31. **VAROVANIE:** spotrebič a jeho prístupné časti môžu byť počas prevádzky horúce. Nedotýkajte sa ohrevných prvkov. Deti do 8 rokov majte neustále pod dozorom.
32. Mikrovlnnú rúru musíte používať s otvorenými dekoratívnymi dvierkami. (Pre spotrebiče s dekoratívnymi dvierkami.)

33. Povrch skladovacieho šuplíka môže byť horúci.
34. Mikrovlnná rúra je určená na ohrev pokrmov a nápojov. Sušenie pokrmov alebo odevov alebo ohrievanie podušiek, špongií, vlhkých utierok a podobné použitie môže viesť k poraneniu alebo vznieteniu.

**POZORNE SI PREČÍTAJTE A USCHOVAJTE PRE POUŽITIE V  
BUDÚCNOSTI**

## PRE ZNÍŽENIE RIZIKA PORANENIA OSÔB INŠTALÁCIA UZEMNENÍM

### NEBEZPEČENSTVO

Riziko zasiahnutia elektrickým prúdom. Dotyk určitých vnútorných komponentov môže spôsobiť poranenie alebo smrť. Tento spotrebič nedemontujte.

### VAROVANIE

Riziko zasiahnutia elektrickým prúdom. Nesprávne použitie uzemnenia môže viesť k zasiahnutiu elektrickým prúdom. Spotrebič nepripájajte k sieťovej zásuvke, pokiaľ nie je správne nainštalovaná a uzemnená.

Tento spotrebič musí byť uzemnený. V prípade elektrického skratu uzemnenie znižuje riziko zasiahnutia elektrickým prúdom tým, že elektrický prúd odvádza cez uzemňovací vodič. Tento spotrebič je vybavený prírodným káblom s uzemňovacím vodičom a zástrčkou. Zástrčku musíte pripojiť k správne nainštalovanej a uzemnenej zásuvke.

V prípade pochybností alebo nejasností ohľadom pripojenia kontaktujte kvalifikovaného elektrikára. Pokiaľ je potrebné použitie predlžovacieho kábla, používajte iba 3-žilový.

1. Spotrebič je vybavený krátkym prírodným káblom pre zabránenie rizika zavadenia o dlhý kábel.
2. Pokiaľ potrebujete dlhší kábel alebo použijete predlžovací kábel:
  - 1) Uvedené elektrické hodnotenie kábla alebo predlžovacieho kábla musí byť najmenej také, aké je uvedené na spotrebiči.
  - 2) Predlžovací kábel musí mať uzemňovací vodič.
  - 3) Dlhý kábel by mal byť umiestnený tak, aby nevisel z pracovnej dosky alebo zo stola, kde by zaň mohli ťahať deti alebo kde by sa oň dalo náhodne zakopnúť.

## ČISTENIE

Uistite sa, že je spotrebič odpojený od elektrického napájania.

1. Vyčistite vnútorné povrchy spotrebiča jemne navlhčenou handričkou po každom použití.
2. Vyčistite príslušenstvo obvyklým spôsobom vo vode so saponátom.
3. Rámik dvierok, tesnenie a okolité časti je potrebné v prípade potreby dôkladne vyčistiť vlhkou handričkou.
4. Nepoužívajte drsné agresívne čističe alebo ostré kovové škrabky na čistenie spotrebiča ani skla dvierok, lebo môžete poškrabať povrch, čo môže viesť k prasknutiu skla.
5. Čistenie: Tip - pre jednoduchšie čistenie vnútorných stien spotrebiča: dajte do misky polovicu citrónu, pridajte 300 ml vody a ohrejte na 100% mikrovlnnom výkone počas 10 minút. Vnútornú časť spotrebiča utrite mäkkou suchou utierkou.

## NÁDOBY A KUCHYNSKÉ NÁRADIE

### POZOR

#### Nebezpečenstvo poranenia osôb.

Pro každého, kto nemá zodpovedajúcu kvalifikáciu, môže byť vykonávanie opráv alebo údržby, ktorá vyžaduje odstránenie krytu na ochranu proti mikrovlnnej energii, nebezpečné.

Prečítajte si pokyny v odseku „Materiály vhodné pre použitie v mikrovlnnej rúre a Materiály nevhodné pre použitie v mikrovlnnej rúre.“ Môžu existovať nekovové kuchynské náradia, ktoré nie sú vhodné pre použitie v mikrovlnnej rúre. V prípade pochybností je možné tieto náradia vyskúšať nasledujúcim spôsobom.

#### Test kuchynského náradia:

1. Vložte náradie vhodné pre mikrovlnnú rúru s 1 šálkou studenej vody (250 ml) vedľa príslušného náradia.
2. Ohrievajte na maximálny výkon počas 1 minúty.
3. Opatrne sa náradia dotknite. Pokiaľ je náradie teplé, nepoužívajte ho na varenie v mikrovlnnej rúre.
4. Neohrievajte ho dlhšie ako 1 minútu.

## MATERIÁLY VHODNÉ PRE POUŽITIE V MIKROVLNNEJ RÚRE

Náradie	Poznámky
Alobal	Iba ako ochrana. Malé hladké kusy môžete použiť na zakrytie tenkých plátkov mäsa alebo hydiny, ktoré majú zabrániť nadmernému upečeniu. Mohlo by dôjsť k iskreniu, pokiaľ je alobal veľmi blízko stien rúry. Alobal by mal byť umiestnený vo vzdialenosti aspoň 2,5 cm od stien rúry.
Keramicke nádoby	Postupujte podľa pokynov výrobcu. Dno keramickej nádoby musí byť aspoň 5 mm nad otočným tanierom. Nesprávne použitie môže spôsobiť rozbitie otočného taniera.
Taniere	Iba vhodné do mikrovlnnej rúry. Postupujte podľa pokynov výrobcu. Nepoužívajte prasknuté alebo otlčené nádoby.
Sklenené nádoby	Odstráňte vždy veko. Používajte iba na ohrievanie pokrmov tak, aby bola nádoba len teplá. Veľa sklenených nádob nie je odolná voči teplu a mohli by sa rozbiť.
Sklenené nádoby	Iba nádoby z varného skla a vhodné pre použitie do rúry. Uistite sa, že nemá kovovú dekoráciu. Nepoužívajte prasknuté alebo otlčené nádoby.

Náradie	Poznámky
Vrecká na varenie do rúry	Postupujte podľa pokynov výrobcu. Nezatvárajte kovovou sponou. Urobte do nich zárez, aby mohla unikáť para.
Papierové taniere a hrnčeky	Používajte iba na krátky čas a len na varenie/ohrev. Pri varení nenechávajte spotrebič bez dozoru.
Papierové obrúsky	Používajte na zakrytie pokrmov pre ohrev alebo pre prípadné pohltie tuku. Používajte iba na krátky čas varenia a pod dozorom.
Pergamenový papier	Používajte pre zakrytie na ochranu pred vystreknutím alebo na zabalenie proti odparovaniu.
Umelohmotné nádoby	Určené pre mikrovlnné rúry. Postupujte podľa pokynov výrobcu. Mal by byť označený štítkom „Do mikrovlnnej rúry“. Niektoré umelohmotné nádoby zmäknú, hneď ako sa jedlo vo vnútri ohreje. Vrecká na varenie a hermeticky zatvorené umelohmotné vrecká je potrebné rozstrihnúť, prepichnúť alebo odvetrať tak, ako je uvedené na obale.
Umelohmotné obaly	Vhodné do mikrovlnnej rúry. Používajte na zakrytie pokrmov počas varenia, aby jedlo nevyschlo. Umelohmotný obal sa nesmie dotýkať jedla.
Teplomer	Vhodné do mikrovlnnej rúry. (Teplomery na mäso a dezerty).
Voskový papier	Používajte na zakrytie jedla ako ochranu pred vystreknutím a vyschnutím pokrmu.

## MATERIÁLY NEVHODNÉ PRE POUŽITIE V MIKROVLNNÝCH RÚRACH

Náradie	Poznámky
Hliníkové nádoby	Môžu spôsobiť iskrenie. Dajte pokrm do nádoby vhodnej do mikrovlnnej rúry.
Papierové kartóny na potraviny s kovovou rukoväťou	Môžu spôsobiť iskrenie. Dajte pokrm do nádoby vhodnej do mikrovlnnej rúry.
Kovové náradie	Kov tieni pokrm pred mikrovlnným žiarením. Kovová dekorácia môže spôsobiť iskrenie.
Kovové spony	Môžu spôsobiť iskrenie a vznik požiaru vo vnútri rúry.
Papierové vrecká	Môžu v rúre spôsobiť požiar.
Plastová fólia	Nádoby sa môžu pri vystavenej vysokej teplote roztaviť alebo kontaminovať kvapalinu vo vnútri nádoby.
Drevo	Drevo sa vysuší, pokiaľ je používané v mikrovlnnej rúre, môže potom prasknúť alebo puknúť.



## INŠTALÁCIA MIKROVLNNEJ RÚRY

### NÁZVY SÚČASTÍ A PRÍSLUŠENSTVO RÚRY

Vyberte mikrovlnnú rúru a všetky materiály z obalu a vnútorného priestoru rúry. Vaša mikrovlnná rúra je dodávaná s nasledujúcim príslušenstvom:

Sklenený tanier	1
Zostava otočného podstavca	1
Návod na obsluhu	1

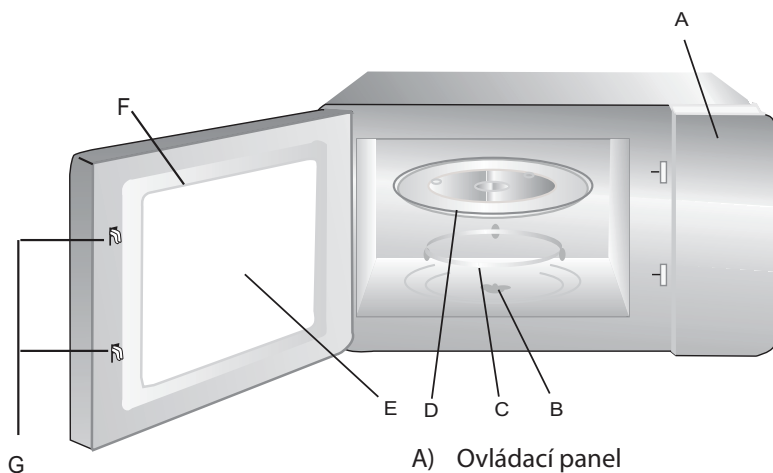

- A) Ovládací panel
- B) Hriadel' otočného taniera
- C) Zostava otočného podstavca
- D) Sklenený tanier
- E) Okienko pre náhľad do rúry
- F) Dvierka
- G) Systém bezpečnostného zatvárania

Grilovací rošt  
(Iba pre funkciu grilu a musí sa  
umiestniť na sklenený tanier)

## INŠTALÁCIA OTOČNÉHO TANIERA



- Nikdy neumiestňujte sklenený tanier hornou stranou smerom dole. Sklenený tanier by nemal byť nikdy zablokovaný.
- Je potrebné počas varenia vždy použiť sklenený tanier, taktiež aj otočný podstavec.
- Všetky jedlá a nádoby s pokrmami musia byť počas varenia umiestnené vždy na sklenenom tanieri.
- Pokiaľ sklenený tanier alebo otočný podstavec praskne alebo sa rozbije, kontaktujte najbližšie autorizované servisné stredisko.

## INŠTALÁCIA A PRIPOJENIE

- Tento spotrebič je určený iba na použitie v domácnosti.
- Tento spotrebič je určený iba na zabudovanie. Nie je určený pre umiestnenie na pracovnú dosku alebo do poličky.
- Dodržiavajte špeciálne inštalačné pokyny.
- Spotrebič môžete inštalovať do 60 cm širokej skrinky.
- Spotrebič je vybavený zástrčkou a musí sa pripojiť k správne inštalovanej uzemnenej zásuvke.
- Napájacie napätie musí zodpovedať napätiu uvedenému na výrobnom štítku.
- Zásuvku musí inštalovať a prívodný kábel musí vymeniť iba kvalifikovaný elektrikár. Pokiaľ zástrčka po inštalácii nie je prístupná, musí sa inštalovať všepólové odpájacie zariadenie s minimálnym odstupom medzi kontaktmi najmenej 3 mm.
- Nepoužívajte adaptér, viacnásobné zásuvky a predlžovacie káble. Preťaženia môže spôsobiť požiar.



**Prístupné povrchové časti môžu byť počas prevádzky horúce.**

## POKYNY NA INŠTALÁCIU

### PRED INŠTALÁCIOU SI DÔKLADNE PREČÍTAJTE NÁVOD

NASTAVITEĽNÁ SKRUTKA A — 

SKRUTKA B — 

UMELOHMOTNÝ KRYT — 

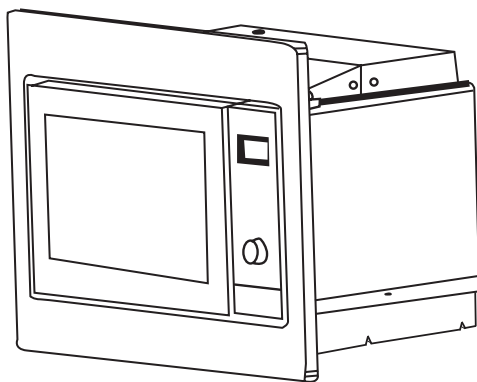

#### **Poznámka**

#### **Pripojenie k elektrickej sieti**

Spotrebič je vybavený zástrčkou a musí sa pripájať iba ku správne nainštalovanej uzemnenej zásuvke. V súlade so zodpovedajúcimi predpismi musí zásuvku inštalovať a prívodný kábel vymeniť kvalifikovaný elektrikár. Pokiaľ zástrčka po inštalácii nie je prístupná, musí sa nainštalovať všepólové odpájacie zariadenie s minimálnym odstupom medzi kontaktmi najmenej 3 mm.

## A. Zabudovanie do nábytku

Vstavaná skrinka nesmie mať zadnú stenu za spotrebičom.

Minimálna výška inštalácie je 85 cm.

Nezakrývajte ventilačné otvory.

1.

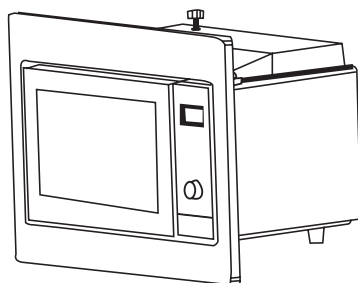
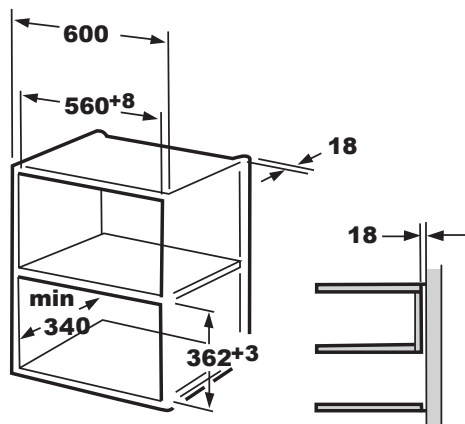

2.

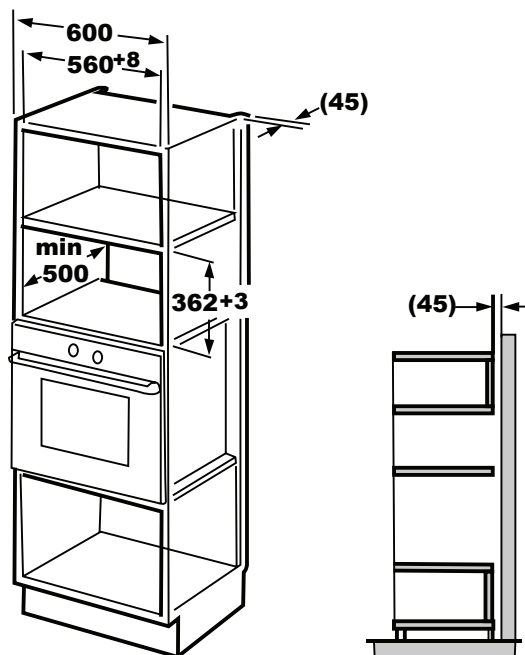

## B. Inštalácia spotrebiča

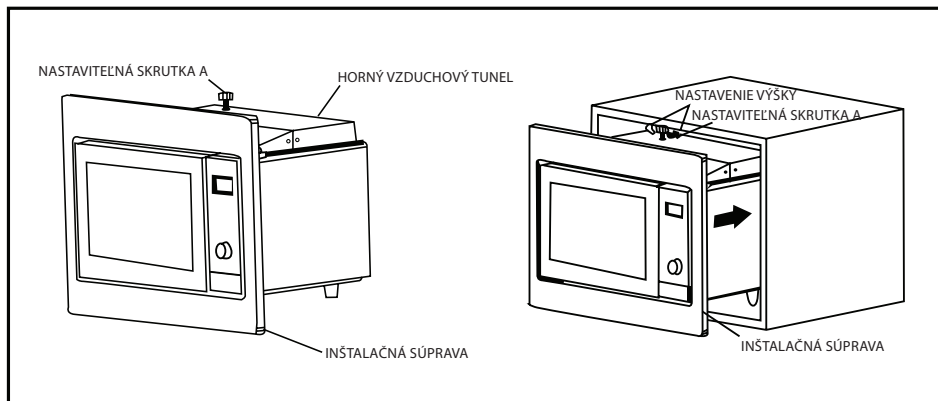

1. Pripevnite NASTAVITEĽNÚ SKRUTKU A na horný VZDUCHOVÝ TUNEL na spotrebiči a potom nainštalujte spotrebič do skrinky.
  - Upravte výšku NASTAVITEĽNEJ SKRUTKY A pre zachovanie 1 mm medzery medzi NASTAVITEĽNOU SKRUTKOU A a hornou časťou skrinky.
  - Nepricvaknite prívodný kábel.
  - Uistite sa, či je spotrebič nainštalovaný v strede skrinky.

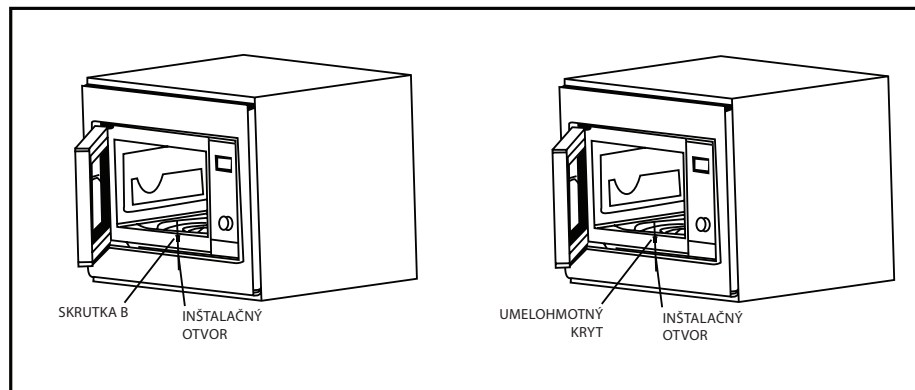





2. Otvorte dverka; pripevnite spotrebič ku skrinke SKRUTKOU B v INŠTALAČNOM OTVORE INŠTALAČNEJ SÚPRAVY. Potom pripevnite UMELOHMOTNÝ KRYT na INŠTALAČNÝ OTVOR.

# POKYNY NA OBSLUHU

## 1. Nastavenie času

Hneď ako pripojíte mikrovlnnú rúru k sieťovej zásuvke, zobrazí sa na displeji „0:00“ a zaznie bzučiak.



- 1) Stlačením „Clock/ Pre-Set“ začnú blikať hodiny a svieti ukazovateľ hodín .
- 2) Otočením  nastavte hodiny, zadanie bude v rozsahu od 0--23.
- 3) Stlačte „Clock/ Pre-Set“, začne blikať zobrazenie minút.
- 4) Otočením  nastavte minúty, nastavenie bude 0--59.
- 5) Stlačením „Clock/ Pre-Set“ ukončíte nastavenie času. Ukazovateľ hodín  zhasne, bliká „:“ a čas svieti.

## 2. Varenie pokrmu

Stlačte „Micro./Grill/Combi.“, bude blikať „P100“. Potom otočením  zvolte funkciu, „P100“, „P80“... „P10“, „G“, „C-1“ a „C-2“ sa postupne zobrazí na displeji.

Stlačením „Micro./Grill/Combi.“ potvrdíte a otočením  zvolte čas prípravy. Stlačením „Quick Start/Start“ spustíte varenie.

Príklad: pokiaľ chcete použiť 80% mikrovlnného výkonu na varenie pokrmu 20 minút, nastavte rúru následovne.

- 1) Stlačte „Micro./Grill/Combi.“, na displeji sa zobrazí „P100“.
- 2) Otočením  nastavte 80% mikrovlnného výkonu, zobrazí sa „P 80“.
- 3) Stlačte „Micro./Grill/Combi.“ pre potvrdenie, na displeji sa zobrazí „P 80“.
- 4) Otočením  nastavte čas varenia, pokiaľ sa nezobrazí „20:00“.
- 5) Stlačením „Quick Start/Start“ spustíte rýchle varenie alebo stlačením „Cancel/Stop“ zrušíte nastavenie.

### Poznámka

Nastavenie naprogramovaného času sa vykonáva v nasledujúcich krokoch:

0--1 min	: 5 sekúnd
1--5 min	: 10 sekúnd
5--10 min	: 30 sekúnd
10--30 min	: 1 minúta
30--95 min	: 5 minút

Poradie	Displej	Mikrovlnný výkon	Výkon grilu
1	P100	100%	
2	P 80	80%	
3	P 50	50%	
4	P 30	30%	
5	P 10	10%	
6	G	0%	100%
7	C-1	55%	45%
8	C-2	36%	64%





### Poznámka



Keď uplynie polovica času grilovania, rúra sa pozastaví a dvakrát pípne, je to normálne. Pre pokračovanie vo varení stlačte iba „Quick Start/Start“. Alebo ak chcete dosiahnuť lepší efekt grilovania mali by ste pokrm obrátiť, zatvoriť dvierka a až potom stlačiť tlačidlo „Quick Start/Start“ pre pokračovanie vo varení. Pokiaľ nevykonáte žiadnu činnosť do 1 minúty, rúra pokračuje v prevádzke a pípne jeden krát.

### 3. Vopred nastavený program





- 1) Najskôr nastavte čas. (Vid' pokyny pre nastavenie času.)
- 2) Zvoľte program varenia. Môžete nastaviť tri fáze výkonov. Rozmrazovanie musí byť vždy prvé, pokiaľ je zahrnuté vo viacfázovom programe.

Príklad: pokiaľ chcete použiť 80% mikrovln na varenie 15 minút, spotrebič nastavte nasledovne.





- a. Stlačte „Micro./Grill/Combi.“, na displeji sa zobrazí „P100“.
  - b. Otočením  nastavte 80% mikrovlnného výkonu, pokiaľ sa nezobrazí „P 80“.
  - c. Stlačením „Micro./Grill/Combi.“ potvrdíte, na displeji sa zobrazí „P 80“.
  - d. Otočením  nastavte čas varenia, pokiaľ sa na displeji nezobrazí „15:00“.
  - e. Buďte opatrní! Netlačte „Quick Start/Start“ na spustenie varenia.
- 
- 3) Stlačením „Clock/ Pre-Set“ bude blikať zobrazenie hodín a rozsvieti sa ukazovateľ .
- 
- 4) Otočením  nastavte hodiny, hodnota bude v rozsahu 0--23.
- 
- 5) Stlačte „Clock/ Pre-Set“, bude blikať zobrazenie minút.

- Otočením  nastavte minúty, zadanie bude v rozsahu 0--59.
- Stlačením „**Quick Start/Start**“ ukončíte nastavenie. Zobrazenie hodín „“ bude blikať. Pokiaľ sú dvierka zatvorené, keď nastane čas, bzučiak zaznie dvakrát, potom sa automaticky spustí varenie a ukazovateľ hodín „“ zhasne.

#### 4. Rozmrazovanie podľa hmotnosti

- Stlačte „**Defrost By W.T.**“. Na displeji sa zobrazí „dEF1“, „“ a „“ bude svietiť.
- Otočením  zvolte hmotnosť pokrmu. Nastavenie hmotnosti je od 100 do 2000 g.
- Stlačením „**Quick Start/Start**“ spustíte rozmrazovanie. „“ a „“ budú blikať.



#### 5. Rozmrazovanie podľa času

- Stlačte „**Defrost By Time**“. Na displeji sa zobrazí „dEF2“, „“ a „“ budú svietiť.
- Otočením  zvolte čas varenia. Maximálny čas je 95 minút.
- Stlačením „**Quick Start/Start**“ spustíte rozmrazovanie pokrmu. „“ a „“ budú blikať.

#### 6. Varenie vo viacerých fázach

Pre varenie môžete nastaviť maximálne 3 fázy. Pokiaľ je vo varení v niekoľkých fázach jednou časťou rozmrazovanie, musíte rozmrazovanie nastaviť ako prvé.

Príklad: pokiaľ chcete použiť „20 minút 100% mikrovlnného výkonu + 5 minút 80% mikrovlnného výkonu“, na varenie pokrmu.

- Stlačte „**Micro./Grill/Combi.**“, na displeji sa zobrazí „P100“.
- Stlačením „**Micro./Grill/Combi.**“ potvrdíte výkon mikrovln.
- Otočením  zvolte čas varenia.
- Stlačte „**Micro./Grill/Combi.**“, na displeji sa zobrazí „P100“.
- Otočením  zvolte 80% mikrovlnného výkonu.
- Stlačte „**Micro./Grill/Combi.**“, otočením  čas varenia.
- Stlačením „**Micro./Grill/Combi.**“ spustíte varenie alebo stlačením „**Cancel/Stop**“ zrušíte nastavenie.



## 7. Štart/Rýchly štart

Keď je spotrebič v pohotovostnom režime, stlačením „Quick Start/Start“ spustíte ohrev pokrmu s plným výkonom počas 1 minúty. Každým stlačením predĺžite čas o jednu minútu. Maximálny čas je 95 minút.

## 8. Automatické menu

Príklad: pokiaľ chcete použiť „Auto Menu“ na varenie 250 g rýb.

- 1) Stlačte „Auto Menu“,  a „AUTO COOK“ svieti.

---

- 2) Otočením „“ zvolte požadovanú funkciu.

---

- 3) Stlačením tlačidla „Auto Menu“ potvrdte.

---

- 4) Otočením „“ zvolte hmotnosť rýb. Bude svietiť „g“.

---

- 5) Stlačením „Quick Start/Start“ spustíte „g“ zhasne,  a „AUTO COOK“ budú blikať.

## 9. Funkcia detskej zámky

Uzamknutie: v pohotovostnom režime stlačte a podržte na 3 sekundy „Cancel/Stop“, zaznie dlhý akustický signál pre upozornenie aktivácie detskej zámky a na spotrebiči sa zobrazí „“.

Odomknutie: v uzamknutom stave stlačte a podržte na 3 sekundy „Cancel/Stop“, zaznie dlhý akustický signál upozorňujúci na deaktiváciu zámky.

## 10. Funkcie kontroly

- (1) V režime mikrovln, grilu alebo kombinovaného varenia stlačte „Micro./Grill/Combi.“, na 4 sekundy sa zobrazí aktuálny výkon. Po 4 sekundách sa spotrebič vráti do predchádzajúceho stavu.
- (2) V stave varenia stlačte „Clock/ Pre-Set“ na zobrazenie predvoleného času a tento čas bude blikať 4 sekundy.
- (3) V stave predvolby stlačte „Clock/ Pre-Set“ na zobrazenie predvoleného času a tento čas bude blikať 4 sekundy.

Tabuľka automatického menu:

<b>Menu</b>	<b>Poradie</b>	<b>Hmotnosť</b>	<b>Zobrazenie</b>
A-1 Auto Reheat (Automatický ohrev)	1	200 g	200 g
		400 g	400 g
		600 g	600 g
A-2 Vegetable (Zelenina)	2	200 g	200 g
		300 g	300 g
		400 g	400 g
A-3 Fish (Ryby)	3	250 g	250 g
		350 g	350 g
		450 g	450 g
A-4 Meat (Mäso)	4	250 g	250 g
		350 g	350 g
		450 g	450 g
A-5 Pasta (Cestoviny)	5	50 g (s 450 ml vody)	50 g
		100 g (s 800 ml vody)	100 g
A-6 Potato (Zemiaky)	6	200 g	200 g
		400 g	400 g
		600 g	600 g
A-7 Reheat Pizza (Ohrev pizze)	7	200 g	200 g
		400 g	400 g
A-8 Soup (Polievka)	8	200 ml	200 ml
		400 ml	400 ml

## ODSTRÁNENIE PRÍPADNÝCH PROBLÉMOV

Bežné	
Rušenie TV príjmu mikrovlnnou rúrou.	Príjem rádia a televízie môže byť počas prevádzky mikrovlnnej rúry rušený. Tento jav sa podobá rušeniu malými elektrickými spotrebičmi ako je mixér, vysávač a elektrický ventilátor. Ide o normálny jav.
Stlmenie svetla spotrebiča.	Pri nízkom výkone mikrovlnného varenia sa môže svetlo stlmiť. Ide o normálny jav.
Para na dvierkach, horúci vzduch vychádzajúci z vetracích otvorov.	Počas varenia môže z pokrmu vychádzať para. Väčšina tejto pary vychádza von z vetracích otvorov. Ale nejaké množstvo sa môže nahromadiť na studených miestach ako sú dvierka spotrebiča. Ide o normálny jav.
Rúra bola náhodne spustená, keď vo vnútri nebolo žiadne jedlo.	Je zakázané spúšťať rúru do prevádzky bez pokrmu. Je to veľmi nebezpečné.

Problém	Možná príčina	Riešenie
Spotrebič nie je možné zapnúť.	(1) Prívodný kábel nie je správne zapojený do sieťovej zásuvky.	Vytiahnite zástrčku zo zásuvky, počkajte 10 sekúnd a opäť ju zapojte.
	(2) Vypálená poistka alebo vypnutie ističa.	Vymeňte poistku alebo resetujte istič (opravený profesionálnym technikom našej spoločnosti).
	(3) Problémy so zásuvkou.	Skontrolujte zásuvku pomocou iného spotrebiča.
Spotrebič nehreje.	(4) Dvierka nie sú správne zatvorené.	Dvierka správne zatvorte.
Sklenený tanier vydáva počas prevádzky rúry hluk.	(5) Znečistené valčeky alebo zvyšky na dne rúry.	Pre čistenie znečistených častí viď „Údržba mikrovlnnej rúry“.



Podľa požiadavok smernice WEEE o Likvidácii elektrických a elektronických zariadení (WEEE), WEEE sa musí zbierať a likvidovať samostatne. Pokiaľ budete v budúcnosti likvidovať tento výrobok, nevyhadzujte ho spoločne s bežným komunálnym odpadom. Odnesť ho na miesto pre zber WEEE odpadu.

## ZÁRUČNÉ PODMIENKY

Záruka na tento spotrebič predstavuje 24 mesiacov od dátumu zakúpenia. Nárok na záruku je možné uplatniť len po predložení originálu dokladu o zakúpení výrobku (paragón, faktúra) s typovým označením výrobku, dátumom predaja a čitateľnou pečiatkou predajcu. Záruka zahŕňa výmenu alebo opravu častí spotrebiča, ktoré sa poškodia z dôvodu porúch vo výrobe spotrebiča. Po uplynutí záručnej doby bude spotrebič opravený za poplatok. Výrobca nezodpovedá za poškodenia alebo úrazy osôb, zvierat z dôvodu nesprávneho použitia spotrebiča a nedodržania pokynov v návode na obsluhu. Výrobok je určený výhradne ako domáci spotrebič pre použitie v domácnosti. Zmluvná záruka je 6 mesiacov, ak je kupujúci podnikateľ - fyzická osoba a spotrebič kupuje pre podnikateľskú činnosť alebo komerčné využitie. Záruka sa znižuje podľa občianskeho zákonníka na 6 mesiacov pre: žiarovky, batérie, kremíkové a halogénové trubice.

### Záruka sa nevzťahuje na

- akékoľvek mechanické poškodenie výrobku alebo jeho časti
- na chyby spôsobené nevhodným zaobchádzaním alebo umiestnením.
- ak je zariadenie obsluhované v rozpore s návodom, prípadne zásahom neoprávnenej osoby.
- nesprávne používaný, skladovaný alebo prenášaný.
- na záruku 24 mesiacov sa nevzťahujú opravy, napríklad: výmena žiarovky, trubice, čistenie a odvápnovanie kávovarov, žehličiek, zvlhčovačov, atď. Tu bude účtované servisom za zmluvnú cenu.
- ak nebude pri kontrole zariadenia zistená žiadna porucha alebo nebudú splnené záručné podmienky, uhradí režijné náklady spojené s kontrolou alebo opravou výrobku kupujúci.
- zákazník stráca záruku pri používaní výrobkov na profesionálnej alebo inej zárobkovej činnosti v prevádzkach.
- porucha bola spôsobená vonkajšími a živelnými podmienkami (napr. poruchami v elektrickej sieti alebo bytovej inštalácii).
- záruka sa netýka poškodenia vonkajšieho vzhľadu alebo iných, ktoré nebránia štandardnej obsluhu.

Ak tovar pri uplatňovaní poruchy zo strany spotrebiteľa bude zasielaný poštou alebo prepravnou službou, musí byť zabalený v obale vhodnom pre prepravu tak, aby sa zabránilo poškodeniu výrobku.

### Zodpovedný zástupca za servis pre SR

ČERTES SK, s.r.o.

Pažite č. 42

010 09 Žilina

tel./fax: +421 41 5680 171, 5680 173

mobil: +421 905 259213

+421 907 241912

Pracovná doba Po-Pia. 9:00 - 15:00

e-mail: certes.sk@gmail.com

certes@eslovakia.sk



### Záručný list

Tento oddiel vyplňte prosím paličkovým písmom a priložte k výrobku.

Odosielateľ: .....

Priezvisko/meno: .....

Štát/PSČ/obec/ulica: .....

Telefónne číslo: .....

Číslo/označenie (tovaru) položky: .....

Dátum/miesto predaja: .....

Popis poruchy: .....

Dátum/podpis: .....

Záruka sa nevzťahuje.

Zašlite prosím neopravený výrobok za cenu poštovného späť.

Informujte ma, koľko budú predstavovať náklady. Opravte výrobok za úhradu.

# Informácie o likvidácii opotrebovaného elektrického zariadenia (súkromné domácnosti)



Tento symbol na produktoch a/alebo na priložených dokumentoch znamená, že sa pri likvidácii nesmú elektrické a elektronické zariadenia miešať so všeobecným domácim odpadom.

V záujme správneho obhospodarovania, obnovy a recyklácie odveďte, prosím, tieto produkty na určené zberné miesta, kde budú prijaté bez poplatku. V niektorých krajinách je možné tieto produkty vrátiť priamo miestnemu maloobchodu v prípade, ak si objednáte podobný nový výrobok.

Správna likvidácia týchto produktov pomôže ušetriť hodnotné zdroje a zabrániť možným negatívnym vplyvom na ľudské zdravie a prostredie, ktoré môžu inak vzniknúť v dôsledku nesprávneho zaobchádzania s odpadom. Bližšie informácie o najbližšom zbernom mieste získate na miestnom úrade.

V prípade nesprávnej likvidácie odpadu môžu byť uplatnené pokuty v súlade s platnou legislatívou.

## Pre právnické osoby v Európskej únii

Ak potrebujete zlikvidovať opotrebované elektrické a elektronické zariadenia, bližšie informácie získate od svojho miestneho predajcu alebo dodávateľa.

## Informácie o likvidácii v krajinách mimo Európskej únie

Tento symbol je platný len v Európskej únii. Ak si želáte zlikvidovať toto zariadenie, obráťte sa na miestny úrad alebo predajcu a poinformujte sa o správnom spôsobe likvidácie tohto typu odpadu.

### Dovozca:

PRIVEST s.r.o.  
Na Zlatnici 301/2  
Praha 4, PSČ 147 00  
www: [www.privest.cz](http://www.privest.cz)  
Email: [info@privest.cz](mailto:info@privest.cz)  
Telefon: (+420) 241 410 819

Przed rozpoczęciem pracy z mikrofalówką należy dokładnie przeczytać niniejszą instrukcję i zachować ją do późniejszego wglądu. Przestrzeganie zaleceń zawartych w instrukcji daje gwarancję długiej i bezawaryjnej pracy.

**ZACHOWAJ INSTRUKCJĘ DO PÓŹNIEJSZEGO WGLĄDU**

## OSTRZEŻENIE W SPRAWIE NARAŻENIA NA NADMIERNĄ ENERGIĘ MIKROFAL

- (a) Nigdy nie próbuj gotować w kuchence przy otwartych drzwiczkach, gdyż mogłoby to prowadzić do niebezpiecznego narażenia na energię mikrofalową. Nie modyfikuj i nie niszczyć blokad bezpieczeństwa.
- (b) Nie umieszczaj żadnych przedmiotów w przestrzeni pomiędzy drzwiczkami mikrofalówki i panelem przednim oraz unikaj gromadzenia się nieczystości na powierzchni uszczelki.
- (c) OSTRZEŻENIE: praca z uszkodzonymi drzwiczkami lub uszczelką drzwiczek jest niedopuszczalna - w takim razie należy zwrócić się do osoby o odpowiednich kwalifikacjach.

## INFORMACJA DODATKOWA

Brak utrzymywania mikrofalówki w dobrym stanie i czystości może spowodować uszkodzenie urządzenia, skrócenie jego żywotności i prowadzić do powstanie niebezpiecznych sytuacji.

### Specyfikacja

<b>Model:</b>	GZ8601
Napięcie znamionowe:	230 V~50 Hz
Znamionowa moc odbierana (mikrofali):	1250 W
Znamionowa moc wyjściowa (mikrofali):	800 W
Znamionowa moc odbierana (grill):	1000 W
Pojemność urządzenia:	20 l
Średnica talerza obrotowego:	ø 245 mm
Wymiary zewnętrzne:	595 x 343,5 x 382 mm
Masa netto:	Ok. 15 kg

## WAŻNE WSKAZÓWKI DOTYCZĄCE BEZPIECZEŃSTWA

Aby obniżyć ryzyko pożaru, porażenia prądem lub odniesienia obrażeń lub narażenia na energię mikrofal podczas obsługi urządzenia, należy przestrzegać podstawowych zasad bezpieczeństwa, m.in. poniższych instrukcji:

1. Ostrzeżenie: niedopuszczalne jest podgrzewanie płynów i innych potraw w zamkniętych pojemnikach - ryzyko eksplozji!
2. Ostrzeżenie: jakiegokolwiek czynności związane z naprawianiem urządzenia, polegające na zdejmowaniu osłony chroniącej przed niebezpieczną energią mikrofal, dokonywane przez osobę niekwalifikowaną są bardzo niebezpieczne.
3. Urządzenie może być obsługiwane przez dzieci powyżej 8 lat oraz osoby o ograniczonych zdolnościach fizycznych, sensorycznych lub umysłowych lub osoby bez dostatej wiedzy i doświadczenia, jeżeli zostały one pouczone na temat prawidłowej i bezpiecznej obsługi urządzenia i jeżeli zrozumiały one ryzyka związane z obsługą urządzenia. Należy dopilnować, aby dzieci nie bawiły się urządzeniem. Czyszczenie i konserwacja urządzenia nie mogą być dokonywane przez dzieci poniżej 8 lat oraz dzieci bez nadzoru starszej osoby.
4. Trzymaj urządzenie i kabel zasilający poza zasięgiem dzieci w wieku do 8 lat.
5. Używaj tylko naczyń, które nadają się do zastosowania w kuchenke mikrofalowej.
6. Regularnie czyść wnętrze kuchenki i usuwaj pozostałości potraw.



7. Przeczytaj sobie i przestrzegaj zasad opisanych w punkcie:  
OSTRZEŻENIE W SPRAWIE NARAŻENIA NA NADMIERNĄ  
ENERGIĘ MIKROFAL.
8. Podgrzewając produkty w pojemnikach z tworzywa lub  
papieru, nie zostawiaj kuchenki bez nadzoru - ryzyko  
spłonienia.
9. Gdy zauważysz dym, wyłącz urządzenie i zostaw drzwi  
zamknięte, aby zdusić płomień.
10. Nie gotuj produktów dłużej, niż jest to potrzebne.
11. Nie używaj wnętrza mikrofalówki do przechowywania  
przedmiotów. Nie przechowuj w kuchence chleba, ciastek  
itp.
12. Przed umieszczeniem opakowań z papieru lub tworzywa  
w mikrofalówce zdejmij z nich wszelkie metalowe druciki,  
uchwyty itp.
13. Kuchenka mikrofalowa powinna zostać zainstalowana  
zgodnie z zaleceniami w zakresie instalacji.
14. Nigdy nie podgrzewaj w mikrofalówce jaj w skorupce  
lub całych, ugotowanych jaj - ryzyko eksplozji nawet po  
zakończeniu podgrzewania.
15. Urządzenie przeznaczone jest do użytku domowego i  
podobnego typu zastosowań, takich jak:
  - Kuchnie dla pracowników w sklepach, biurach i innych  
miejscach pracy;
  - Dla klientów hoteli, moteli i innych obiektów  
noclegowych;
  - Na fermach;
  - W stołówkach wydających śniadania.
16. Wymiany uszkodzonego przewodu zasilającego może  
dokonać tylko producent, technik serwisu lub osoba o  
podobnych kwalifikacjach.
17. Nie używaj urządzenia na zewnątrz budynku.

18. Nie stosuj urządzenia w pobliżu wody, w wilgotnym pomieszczeniu lub w pobliżu basenu.
19. Temperatura zewnętrznych powierzchni urządzenia w czasie pracy może być znacznie wysoka. Trzymaj przewód zasilający z dala od gorących powierzchni i nie blokuj otworów wentylacyjnych mikrofalówki.
20. Nigdy nie zostawiaj przewodu luźno zwisającego ze stołu.
21. Brak utrzymywania mikrofalówki w czystym stanie powoduje degradację powierzchni urządzenia i może spowodować poważne zagrożenia.
22. Zawartość butelek dla niemowląt i dzieci należy wstrząsnąć przed podawaniem, aby uniknąć poparzenia.
23. Podgrzewanie mikrofalowe napojów może spowodować opóźnione wygotowanie, w związku z czym należy zachować ostrożność.
24. Niniejsze urządzenie nie jest przeznaczone do obsługi przez osoby (włącznie z dziećmi) o ograniczonych zdolnościach fizycznych, sensorycznych i umysłowych lub osoby bez odpowiedniego doświadczenia i wiedzy, chyba, że są one pod nadzorem osoby odpowiadającej za ich bezpieczeństwo.
25. Należy dopilnować, aby dzieci nie bawiły się urządzeniem.
26. Urządzenie nie jest przeznaczone do sterowania za pomocą zewnętrznego zegara sterującego lub samodzielnego systemu zdalnego sterowania.
27. Dostępne elementy urządzenia podczas pracy mogą być gorące. Trzymaj dzieci z dala od urządzenia.
28. Do czyszczenia nigdy nie używaj wysokociśnieniowego urządzenia parowego.
29. Urządzenie w czasie pracy może być bardzo gorące. Nie dotykaj elementów grzewczych wewnątrz mikrofalówki.

30. Używaj tylko sondy termicznej, zalecanej dla tej mikrofalówki (dotyczy produktów z możliwością zastosowania sondy termicznej).
31. OSTRZEŻENIE: urządzenie i dostępne powierzchnie urządzenia w czasie pracy są bardzo gorące. Nie dotykaj elementów grzewczych. Dzieci poniżej 8 lat powinny znajdować się pod ciągłym nadzorem.
32. Podczas pracy drzwiczki dekoracyjne powinny być otwarte (dotyczy modeli z drzwiczkami dekoracyjnymi).
33. Powierzchnia szuflady do przechowywania może być gorąca.
34. Kuchenka mikrofalowa przeznaczona jest do podgrzewania potraw i napojów. Suszenie produktów czy odzieży lub podgrzewanie poduszek grzewczych, gąbek, wilgotnych ściereczek itp. może spowodować pożar lub spłonięcie.

**UWAŻNIE PRZECZYTAJ NINIEJSZĄ INSTRUKCJĘ I  
ZACHOWAJ JĄ DO PÓŹNIEJSZEGO WGLĄDU**

## **OBNIŻENIE RYZYKA ODNIESIENIA OBRAŻEŃ INSTALACJA UZIEMIENIA**

### **ZAGROŻENIA**

Ryzyko porażenia prądem! Kontakt z pewnymi elementami wewnątrz urządzenia może spowodować obrażenia ciała lub śmierć. Nigdy nie dokonuj prób demontażu urządzenia.

### **OSTRZEŻENIE:**

Ryzyko porażenia prądem! Niewłaściwe zastosowanie uziemionej wtyczki może spowodować porażenie prądem. Nie podłączaj urządzenia do zasilania, dopóki nie jest ono właściwie zainstalowane i uziemione.

Niniejsze urządzenie musi być uziemione. W przypadku wystąpienia zwarcia elektrycznego uziemienie obniża ryzyko porażenia prądem, odprowadzając niebezpieczny prąd przez przewód uziemiający. Niniejsze urządzenie wyposażone jest w kabel z przewodem uziemiającym i wtyczką. Urządzenie można podłączać tylko do prawidłowo zainstalowanego i uziemionego gniazdka elektrycznego.

W razie wątpliwości co do podłączenia zwróć się do kwalifikowanego elektryka. W razie konieczności zastosowania przedłużacza należy użyć tylko wersji 3-żyłowej.

1. Urządzenie wyposażone jest w krótki przewód zasilający w celu eliminacji ryzyka potknięcia się i doznania obrażeń ciała.
2. Gdy przewód jest zbyt krótki, użyj przedłużacza.
  - 1) Parametry elektryczne przedłużacza powinny być przynajmniej takie same, jakie określone są w tabliczce znamionowej urządzenia.
  - 2) Przedłużacz powinien posiadać przewód uziemiający.
  - 3) Długi kabel powinien być tak prowadzony, by nie zwisał z blatu roboczego lub stołu (ryzyko zaczepienia przez dzieci lub potknięcia się o kabel).

## **CZYSZCZENIE**

Upewnij się, że urządzenie jest odłączone od zasilania.

1. Każdorazowo po zakończeniu pracy wytrzyj wnętrze kuchenki lekko nawilżoną ściereczką.
2. Akcesoria zmyj w zwykły sposób w wodzie z dodatkiem detergentów.
3. Ramę drzwi, uszczelki i elementy w ich pobliżu w razie konieczności należy wyczyścić wilgotną ściereczką.
4. Do czyszczenia mikrofalówki nie używaj agresywnych środków lub ostrych, metalowych skrobaczek, gdyż mogłyby one zarysować powierzchnię urządzenia, powodując pęknięcie szyby.
5. Czyszczenie: Rada dla ułatwienia czyszczenia ścianek wewnętrznych mikrofalówki: daj do miski połowę cytryny, dodaj 300 ml wody i podgrzewaj przez 10 minut z mocą 100%. Wnętrze urządzenia wytrzyj miękką, suchą ściereczką.

## NACZYNIA

### UWAGA

#### Ryzyko odniesienia obrażeń.

Dla każdej osoby, nieposiadającej odpowiadającej kwalifikacji jakiegokolwiek czynności związane z naprawą lub konserwacją urządzenia, wymagające demontażu obudowy chroniącej przed promieniowaniem mikrofal, są bardzo niebezpieczne.

Przeczytaj instrukcje w rozdziale „Materiały nadające się do zastosowania w kuchenke mikrofalowej” oraz „Materiały nie nadające się do zastosowania w kuchenke mikrofalowej”. Mogą istnieć również materiały niemetalowe, które nie nadają się do zastosowania w kuchenke mikrofalowej. W razie wątpliwości można przeprowadzić test odpowiedniości naczynia.

#### Test odpowiedniości naczynia:

1. Umieść naczynie odpowiednie dla mikrofalówki, napelnione 1 filiżanką zimnej wody (250 ml) w kuchenke obok testowanego naczynia.
2. Włącz mikrofalówkę na 1 minutę z maksymalną mocą.
3. Ostrożnie dotknij testowanego naczynia. Gdy testowane naczynie jest ciepłe, oznacza to, że nie nadaje się ono do stosowania w kuchenke mikrofalowej.
4. Nie włączaj mikrofalówki na dłużej niż 1 minutę.

## MATERIAŁY NADAJĄCE SIĘ DO ZASTOSOWANIA W MIKROFALÓWCE

Naczynia	Uwagi
Folia aluminiowa	Tylko jako ochrona Małe, gładkie kawałki można stosować do przykrycia cienkich plasterków mięsa lub drobiu jako ochronę przed nadmiernym upieczeniem. Zbyt bliska odległość folii aluminiowej od ścianek kuchenki może powodować iskrzenie. Folia aluminiowa powinna znajdować się przynajmniej 2,5 cm od ścianek mikrofalówki.
Naczynia ceramiczne	Postępuj według instrukcji producenta. Dno naczyń ceramicznych powinno znajdować się co najmniej 5 mm nad talerzem obrotowym. Niewłaściwa obsługa może spowodować rozbicie talerza obrotowego.
Talerze	Tylko przeznaczone do zastosowania w mikrofalówce. Postępuj według instrukcji producenta. Nie używaj pękniętych lub uszkodzonych naczyń.
Szklane naczynia	Zawsze zdejmij pokrywę. Podgrzewaj produkty w taki sposób, by były one tylko ciepłe. Niektóre naczynia szklane nie są odporne na wysokie temperatury - mogłyby one pęknąć.
Szklane naczynia	Tylko naczynia ze szkła żaroodpornego, przeznaczone do zastosowania w mikrofalówce. Upewnij się, że naczynie nie posiada metalowych dekoracji. Nie używaj pękniętych lub stłuczonych naczyń.

Naczynia	Uwagi
Worki do pieczenia	Postępuj według instrukcji producenta. Nie zamykaj metalową klamrą. Wykonaj wycięcie w worku, aby umożliwić wypływ pary.
Papierowe kubki i talerze	Używaj tylko przez krótki czas i wyłącznie w celu gotowania/podgrzewania. Podczas gotowania nie zostawiaj kuchenki bez nadzoru.
Chusteczki papierowe	Stosuj do przykrycia pokarmów lub do ewentualnego wchłonięcia tłuszczu. Stosuj tylko do krótkiego gotowania pod nadzorem.
Papier pergaminowy	Stosuj do przykrycia w celu ochrony przed pryskaniem lub odparowywaniem zawartości naczynia.
Tworzywo sztuczne	Tylko przeznaczone do zastosowania w mikrofalówce. Postępuj według instrukcji producenta. Produkt z tworzywa powinien być oznakowany etykietą „Produkt odpowiedni do zastosowania w kuchence mikrofalowej”. Niektóre naczynia z tworzywa pod wpływem podgrzanego produktu mogą zmięknąć. Worki do gotowania oraz szczelnie zamknięte worki z tworzywa należy przedziurawić w sposób określony na opakowaniu.
Opakowania z tworzywa sztucznego	Tylko przeznaczone do zastosowania w mikrofalówce. Stosuj do przykrycia potraw podczas gotowania, aby uniknąć wyschnięcia potraw. Plastikowe opakowania nie powinny dotykać gotowanej żywności.
Termometr	Tylko przeznaczone do zastosowania w mikrofalówce. (Termometry do mięsa i ciastek).
Papier woskowy	Stosuj do przykrycia potraw jako ochronę przed pryskaniem i wysuszeniem potraw.

## **MATERIAŁY NIE NADAJĄCE SIĘ DO ZASTOSOWANIA W MIKROFALÓWCE**

Naczynia	Uwagi
Naczynia z aluminium	Ryzyko iskrzenia. Przenieś produkt do naczynia odpowiedniego dla stosowania w mikrofalówce.
Pudła do żywności z uchwytem metalowym	Ryzyko iskrzenia. Przenieś produkt do naczynia odpowiedniego dla stosowania w mikrofalówce.
Narzędzia metalowe	Metal blokuje przenikanie fali mikrofalowych do gotowanego produktu. Dekoracje z metalu mogą spowodować iskrzenie.
Klamry metalowe	Mogą spowodować iskrzenie i powstanie pożaru wewnątrz kuchenki.
Worki papierowe	Mogą spowodować pożar wewnątrz kuchenki.
Pianka z tworzywa sztucznego	Naczynia narażone na wysokie temperatury mogą roztopić się lub kontaminować gotowane płyny.
Drewno	Drewno stosowane w mikrofalówce może się wysuszyć i pęknąć.

## INSTALACJA KUCHENKI MIKROFALOWEJ

### NAZWY ELEMENTÓW I AKCESORIÓW

Wymij kuchenkę i akcesoria z opakowania. Wymij wszystkie przedmioty z wnętrza kuchenki. Twoja kuchenka mikrofalowa dostarczana jest wraz z poniższymi akcesoriami:

Talerz szklany	1
Zestaw talerza obrotowego	1
Instrukcja obsługi	1

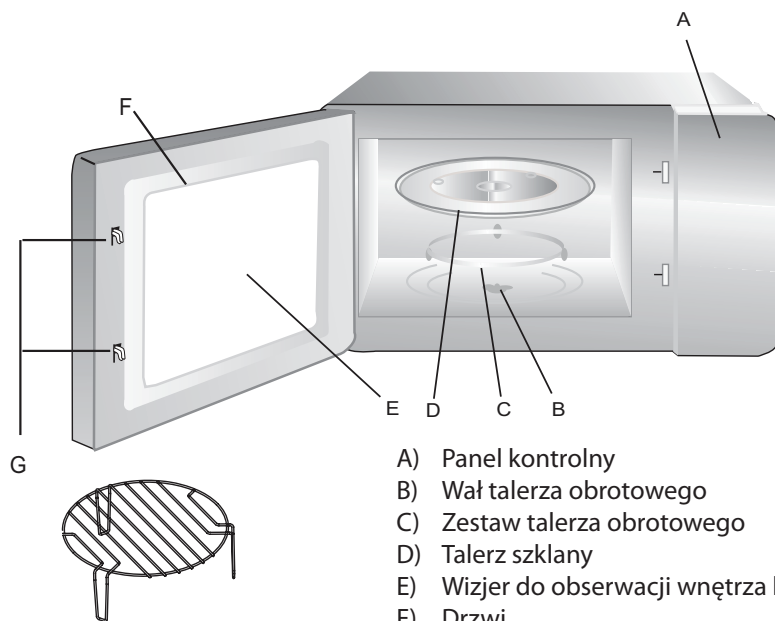

- A) Panel kontrolny
- B) Wał talerza obrotowego
- C) Zestaw talerza obrotowego
- D) Talerz szklany
- E) Wizjer do obserwacji wnętrza kuchenki
- F) Drzwi
- G) System blokady bezpieczeństwa

Ruszt do grilla  
(Tylko do funkcji grilla - wymagane jest  
umieszczenie na talerzu szklanym)

## INSTALACJA TALERZA OBROTOWEGO



- Nigdy nie umieszczaj talerza szklanego w pozycji do góry nogami. Talerz szklany nie powinien nigdy zostać zablokowany.
- Do gotowania należy zawsze stosować zarówno talerz szklany, jak i talerz obrotowy.
- Wszystkie potrawy i naczynia z produktami podczas gotowania zawsze muszą znajdować się na talerzu szklanym.
- W razie pęknięcia lub rozbicia talerza szklanego lub obrotowego zwróć się do najbliższego serwisu autoryzowanego.

## INSTALACJA I PODŁĄCZENIE

- Niniejsze urządzenie przeznaczone jest do użytku wewnątrz budynków.
- Niniejsze urządzenie przeznaczone jest tylko do zabudowy. Nie jest ono przeznaczone do ustawienia na blacie kuchennym lub na półce.
- Przestrzegaj specjalnych instrukcji w zakresie instalacji.
- Urządzenie można instalować do szafki o szerokości 60 cm.
- Urządzenie posiada wtyczkę i może zostać podłączone tylko do prawidłowo zainstalowanego i uziemionego gniazdka elektrycznego.
- Napięcie zasilania powinno być zgodne z danymi na tabliczce znamionowej.
- Instalacji gniazdka i wymiany przewodu zasilającego może dokonywać tylko kwalifikowany elektryk. W przypadku, gdy wtyczka po instalacji jest niedostępna, należy zainstalować wielobiegunowe urządzenie odłączające z minimalną odległością pomiędzy stykami wynoszącej 3 mm.
- Nie używaj adapterów, gniazdek wielokrotnych i przedłużaczy. Przeciążenie może spowodować pożar.





**Dostępne elementy urządzenia podczas pracy mogą być gorące.**



## INSTALACJA URZĄDZENIA

PRZED ROZPOCZĘCIEM INSTALACJI DOKŁADNIE ZAPOZNAJ SIĘ Z INSTRUKCJĄ

- ŚRUBA REGULACYJNA A — 
- ŚRUBA B — 
- OSŁONA PLASTIKOWA — 

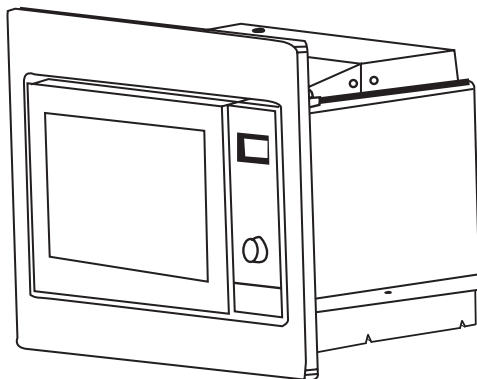

### Uwaga

#### Podłączenie do zasilania

Urządzenie posiada wtyczkę i może zostać podłączone tylko do prawidłowo zainstalowanego i uziemionego gniazdka elektrycznego. Zgodnie z obowiązującymi przepisami instalacja gniazdka elektrycznego i wymiana przewodu zasilającego mogą zostać wykonane tylko przez wykwalifikowanego elektryka. W przypadku, gdy wtyczka po instalacji jest niedostępna, należy zainstalować wielobiegunowe urządzenie odłączające z minimalną odległością pomiędzy stykami wynoszącą 3 mm.

## A. Zabudowanie do mebli

Szafka przeznaczona do zabudowania urządzenia nie powinna mieć z tyłu żadnej ścianki. Minimalna wysokość instalacji wynosi 85 cm.

Nigdy nie zakrywaj otworów wentylacyjnych.

1.

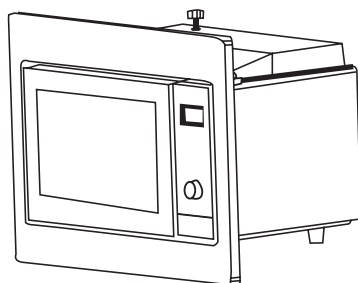
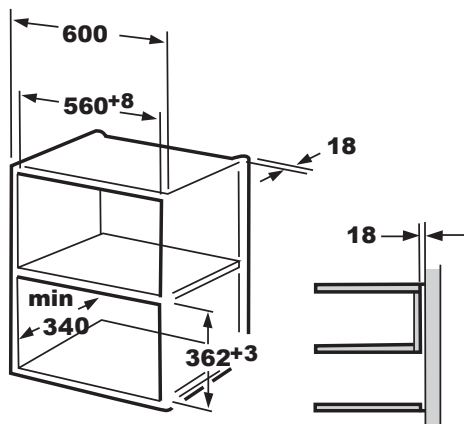

2.

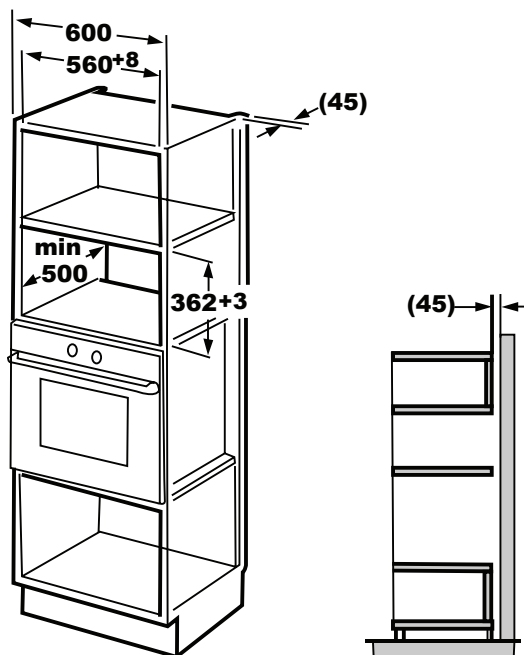

## B. Instalacja kuchenki mikrofalowej

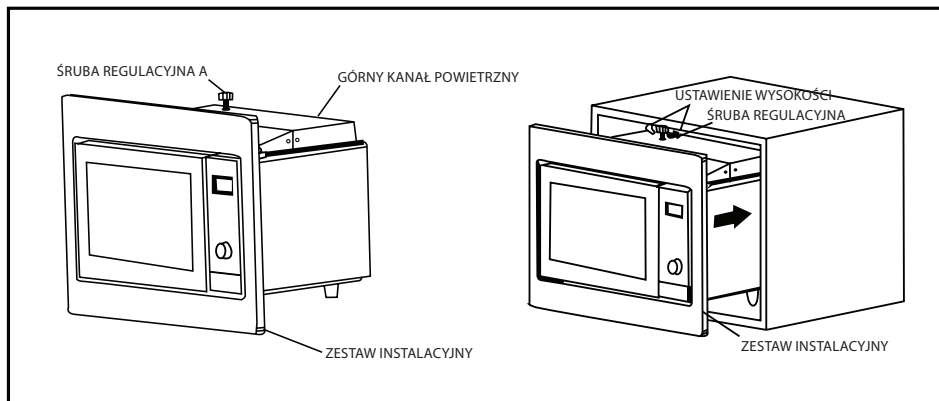

1. Zamocuj ŚRUBĘ REGULACYJNĄ A na górnym KANAŁU POWIETRZNYM na mikrofalówce, a następnie umieść urządzenie w szafce.
  - Wyreguluj wysokość ŚRUBY REGULACYJNEJ A, aby zachować szczelinę 1 mm pomiędzy ŚRUBĄ REGULACYJNĄ a górną częścią szafki.
  - Nie przytrzaśnij przewodu zasilającego.
  - Upewnij się, że mikrofalówka znajduje się w środku szafki.

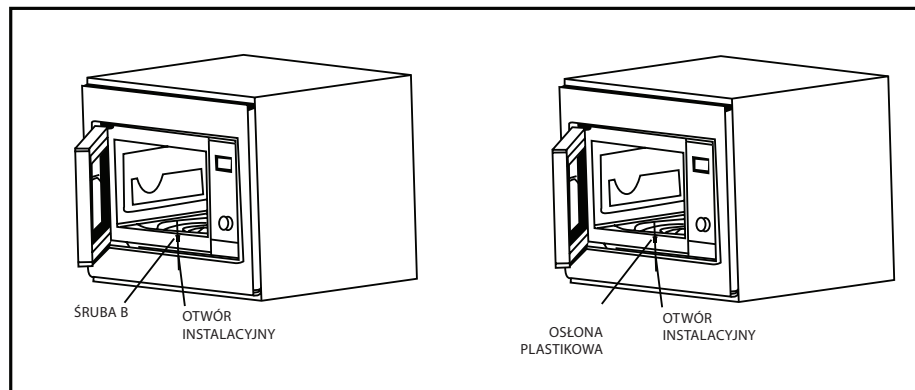





2. Otwórz drzwi; przymocuj kuchenkę do szafki za pomocą ŚRUBY B w OTWORZE INSTALACYJNYM ZESTAWU INSTALACYJNEGO. Potem przymocuj OSŁONĘ PLASTIKOWĄ NA OTWORZE INSTALACYJNYM.



# OBSŁUGA URZĄDZENIA

## 1. Ustawienie czasu



Po podłączeniu mikrofalówki do zasilania na wyświetlaczu pojawi się „0:00” i usłyszysz sygnał dźwiękowy.

- 1) Po naciśnięciu „Clock/ Pre-Set” zacznie migać zegar i świeci się wskaźnik zegara „”.
- 2) Obracając „” ustaw godzinę w zakresie od 0 do 23.
- 3) Naciśnij „Clock/ Pre-Set”, aby ustawić minuty.
- 4) Obracając „” ustaw minuty w zakresie od 0 do 59.
- 5) Naciskając „Clock/ Pre-Set” zakończ ustawienia czasu. Wskaźnik zegara „” zgaśnie, wyświetlacz pokazuje aktualną godzinę i miga symbol „:”.

## 2. Gotowanie potraw

Naciśnij „Micro./Grill/Combi.”, na wyświetlaczu będzie migać „P100”. Poprzez obrócenie „” wybierz funkcję: na wyświetlaczu po kolei pojawią się wartości „P100”, „P80”... „P10”, „G”, „C-1” a „C-2”. Naciskając „Micro./Grill/Combi.” potwierdź swój wybór i poprzez obrócenie „” wybierz czas przyrządzenia. Naciskając „Quick Start/Start” rozpocznij proces gotowania.

Przykład: gdy chcesz gotować produkt przez 20 minut z mocą 80%, postępuj w poniższy sposób.

- 1) Naciśnij „Micro./Grill/Combi.”, na wyświetlaczu pojawi się „P100”.
- 2) Poprzez obrócenie „” ustaw 80% mocy, na wyświetlaczu pojawi się „P 80”.
- 3) Naciśnij „Micro./Grill/Combi.”, aby potwierdzić wybór. Na wyświetlaczu pojawi się „P 80”.
- 4) Obracając „” ustawiaj czas gotowania, dopóki nie zostanie wyświetlona wartość „20:00”.
- 5) Naciskając „Quick Start/Start” rozpocznij szybkie gotowanie lub a pomocą przycisku „Cancel/Stop” skasuj ustawienia.

## Uwaga

Ustawienia zaprogramowanego czasu należy dokonać w poniższych krokach:

0---1 min	: 5 sekund
1---5 min	: 10 sekund
5---10 min	: 30 sekund
10---30 min	: 1 minuta
30---95 min	: 5 minut

Kolejność	Wyświetlacz	Moc mikrofal	Moc grilla
1	P100	100%	
2	P 80	80%	
3	P 50	50%	
4	P 30	30%	
5	P 10	10%	
6	G	0%	100%
7	C-1	55%	45%
8	C-2	36%	64%





### Uwaga

Po upływie połowy ustawionego czasu grillowania mikrofalówka wstrzyma pracę i usłyszysz dwukrotny sygnał dźwiękowy. Jest to zjawisko normalne. Aby kontynuować pracę, wystarczy nacisnąć przycisk „Quick Start/Start”. Jednak aby osiągnąć możliwie najlepszy wynik grillowania, zalecane jest obrócenie grillowanego produktu, zamknięcie drzwi, a dopiero potem naciśnięcie przycisku „Quick Start/Start”, aby kontynuować pracę. Gdy w ciągu 1 minuty nie zostanie naciśnięty żaden z przycisków, usłyszysz jednokrotny sygnał dźwiękowy, a mikrofalówka wznowi swoją pracę.

### 3. Gotowanie według ustawionego programu



- 1) Najpierw ustaw czas. (Patrz instrukcje dotyczące ustawiania czasu).
- 2) Wybierz program gotowania. Do ustawienia są trzy fazy mocy. Faza rozmrażania powinna być zawsze na pierwszym miejscu, o ile jest ona włączona w program wielofazowy.

Przykład: gdy chcesz gotować produkt przez 15 minut z mocą mikrofal 80%, postępuj w poniższy sposób.



- a. Naciśnij „Micro./Grill/Combi.”, na wyświetlaczu pojawi się „P100”.
  - b. Poprzez obrócenie  ustaw 80% mocy, na wyświetlaczu pojawi się „P 80”.
  - c. Naciśnij „Micro./Grill/Combi.”, aby potwierdzić wybór. Na wyświetlaczu pojawi się „P 80”.
  - d. Obracając  ustawiaj czas gotowania, dopóki nie zostanie wyświetlona wartość „15:00”.
  - e. Uwaga! Nie naciskaj „Quick Start/Start”, aby rozpocząć gotowanie.
- 
- 3) Po naciśnięciu „Clock/ Pre-Set” zacznie migać wartość czasu i zaświeci się wskaźnik .
- 
- 4) Obracając  ustaw godzinę w zakresie od 0 do 23.
- 
- 5) Naciśnij „Clock/ Pre-Set”, aby ustawić minutę.

6) Obracając „” ustaw minuty w zakresie od 0 do 59.

---

7) Naciskając „**Quick Start/Start**” zakończ ustawienia. Miga wskaźnik „”. Pod warunkiem, że drzwi są zamknięte, w ustawioną godzinę usłyszysz dwukrotny sygnał dźwiękowy, wskaźnik zegara „” zgaśnie, a urządzenie automatycznie rozpocznie proces gotowania.



#### 4. Rozmrażanie z ustawieniem wagi produktu

1) Naciśnij „**Defrost By W.T.**”. Na wyświetlaczu pojawi się „dEF1” i zaświecą się „” i „”.



---

2) Obracając „” ustaw wagę produktu. Zakres ustawień wynosi od 100 do 2000 g.

---

3) Naciskając „**Quick Start/Start**” rozpocznij proces rozmrażania. „” i „” będą migać.



#### 5. Rozmrażanie z ustawieniem czasu

1) Naciśnij „**Defrost By Time**”. Na wyświetlaczu pojawi się „dEF2” i zaświecą się „” i „”.

---

2) Obracając „” ustaw czas rozmrażania. Maksymalny czas rozmrażania wynosi 95 minut.

---

3) Naciskając „**Quick Start/Start**” rozpocznij proces rozmrażania. „” i „” będą migać.

#### 6. Gotowanie wielofazowe

Do ustawienia są maksymalnie 3 fazy gotowania. Jeżeli proces gotowania zawiera fazę rozmrażania, rozmrażanie powinno zostać ustawione jako pierwsze.

Przykład: gdy chcesz ustawić „20 minut z mocą mikrofal 100% + 5 minut z mocą mikrofal 80%:

1) Naciśnij „**Micro./Grill/Combi.**”, na wyświetlaczu pojawi się „P100”.

---

2) Naciśnij „**Micro./Grill/Combi.**”, aby potwierdzić wybór mocy mikrofal.

---

3) Obracając „” ustaw czas rozmrażania.

---

4) Naciśnij „**Micro./Grill/Combi.**”, na wyświetlaczu pojawi się „P100”.

---

5) Obracając „” wybierz moc mikrofal 80%.

---

6) Naciśnij „**Micro./Grill/Combi.**”, poprzez obracanie „” ustaw czas gotowania.

---

- 7) Naciskając „**Micro./Grill/Combi.**” rozpocznij gotowanie lub za pomocą przycisku „**Cancel/Stop**” skasuj ustawienia.

## 7. Start/Szybki start

W trybie czuwania naciskając „**Quick Start/Start**” rozpocznij proces podgrzewania z maksymalną mocą, trwający 1 minutę. Każdorazowe naciśnięcie przycisku powoduje przedłużenie czasu o 1 minutę. Maksymalna wartość ustawień wynosi 95 minut.

## 8. Menu automatyczne

Przykład: gdy chcesz skorzystać z „Auto Menu”, aby ugotować 250 g ryb:

- 1) Naciśnij „**Auto Menu**”, świecą się  oraz „**AUTO COOK**”.

---

- 2) Obracając „” wybierz pożądaną funkcję.

---

- 3) Naciśnij przycisk „**Auto Menu**”, aby potwierdzić swój wybór.

---

- 4) Obracając „” ustaw wagę ryb. Na wyświetlaczu zaświeci się „g”.

---

- 5) Naciskając „**Quick Start/Start**” rozpocznij proces gotowania.  i „**AUTO COOK**” będą migać.

## 9. Funkcja blokady rodzicielskiej

Zablokowanie: w trybie czuwania naciśnij i przytrzymaj przez 3 sekundy „**Cancel/Stop**”. Usłyszysz długi sygnał dźwiękowy i na wyświetlaczu pojawi się „”.

Odblokowanie: w trybie zablokowanym naciśnij i przytrzymaj przez 3 sekundy „**Cancel/Stop**”. Usłyszysz długi sygnał dźwiękowy informujący o odblokowaniu.

## 10. Funkcja kontroli

- (1) W trybie mikrofal, grilla lub gotowania kombinowanego naciśnij „**Micro./Grill/Combi.**”. Na 4 sekundy zostanie wyświetlona wartość aktualnej mocy. Po 4 sekundach urządzenie powróci do poprzedniego stanu.
- (2) W trybie gotowania naciśnij „**Clock/ Pre-Set**”, aby wyświetlić ustawiony czas gotowania, który będzie migać na wyświetlaczu przez 4 sekundy.
- (3) W trybie gotowania według ustawionego programu naciśnij „**Clock/ Pre-Set**”, aby wyświetlić zaprogramowany czas, który będzie migać na wyświetlaczu przez 4 sekundy.

Tabela menu automatycznego:

<b>Menu</b>	<b>Order</b>	<b>Waga</b>	<b>Pokaz</b>
A-1 Auto Reheat (Automatyczne podgrzewanie)	1	200 g	200 g
		400 g	400 g
		600 g	600 g
A-2 Vegetable (Warzywa)	2	200 g	200 g
		300 g	300 g
		400 g	400 g
A-3 Fish (Ryby)	3	250 g	250 g
		350 g	350 g
		450 g	450 g
A-4 Meat (Mięso)	4	250 g	250 g
		350 g	350 g
		450 g	450 g
A-5 Pasta (Makarony)	5	50 g (z 450 ml wody)	50 g
		100 g (z 800 ml wody)	100 g
A-6 Potato (Ziemniaki)	6	200 g	200 g
		400 g	400 g
		600 g	600 g
A-7 Reheat Pizza (Podgrzewanie pizzy)	7	200 g	200 g
		400 g	400 g
A-8 Soup (Zupa)	8	200 ml	200 ml
		400 ml	400 ml



## ROZWIĄZYWANIE PROBLEMÓW

Zwykłe problemy	
Zakłócanie sygnału telewizyjnego przez mikrofalówkę.	Sygnał radia i telewizji podczas pracy mikrofalówki może być zakłócany. Zjawisko to jest podobne do zakłócania sygnału przez małe urządzenia elektryczne, takie jak mikser, odkurzacz i wentylator elektryczny.
Przyciemnienie oświetlenia mikrofalówki.	Przy niskiej mocy gotowania mikrofalowego oświetlenie może zostać przyciemnione. Jest to zjawisko normalne.
Para na drzwiczkach, gorące powietrze wypływające z otworów wentylacyjnych.	W czasie gotowania z potraw może uchodzić para. Większa część tej pary wydostanie się na zewnątrz otworami wentylacyjnymi. Jednak mniejsza część pary może się zgromadzić na zimnych elementach urządzenia, takich jak drzwiczki. Jest to zjawisko
Przypadkowe uruchomienie mikrofalówki bez gotowanego produktu.	Uruchamianie pustej mikrofalówki jest niedopuszczalne. Jest to bardzo niebezpieczne.

Problem	Możliwa przyczyna	Rozwiązanie
Nie można włączyć mikrofalówki.	(1) Przewód zasilający nie jest poprawnie podłączony do gniazdka	Wyciągnij wtyczkę z gniazdka elektrycznego, poczekaj 10 sekund i podłącz ją ponownie.
	(2) Przepalony bezpiecznik lub wyłączony wyłącznik bezpieczeństwa.	Wymień bezpiecznik lub zresetuj wyłącznik bezpieczeństwa (naprawiony przez profesjonalnego technika naszej firmy).
	(3) Problemy z gniazdkiem elektrycznym.	Sprawdź gniazdko, podłączając inny odbiornik.
Kuchenka nie podgrzewa.	(4) Drzwiczki nie zostały prawidłowo zamknięte.	Zamknij drzwiczki prawidłowo.
Talerz szklany podczas pracy urządzenia wydaje hałas.	(5) Zanieczyszczone rolki lub pozostałości produktów na dnie kuchenki.	Patrz „Konserwacja kuchenki mikrofalowej” - punkty dotyczące czyszczenia zanieczyszczonych elementów.



Zgodnie z Dyrektywą o likwidacji urządzeń elektrycznych i elektronicznych (WEEE) urządzenie powinno zostać poddane utylizacji oddzielnie od zwykłych odpadów. W razie likwidacji produktu nie wyrzucaj go wraz ze zwykłymi odpadami domowymi. Urządzenie należy przekazać do odpowiedniego punktu zbiórki odpadów elektrycznych i elektronicznych.

## Informacje dotyczące sposobu likwidacji zużytego sprzętu elektrycznego (dla gospodarstw domowych)

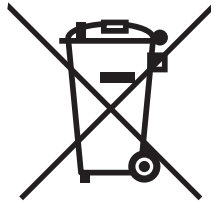

Powyższy symbol umieszczony na produktach lub w załączonych dokumentach oznacza, że nie wolno likwidować zużytego sprzętu elektrycznego i elektronicznego ze zwykłym odpadem komunalnym. W celu utylizacji należy odnieść tego typu odpad do punktu selektywnego zbioru, gdzie zostanie odebrany bez żadnych opłat. W niektórych państwach można zwrócić tego typu odpad bezpośrednio u sprzedawcy w momencie nabycia nowego produktu.

Prawidłowa likwidacja takich produktów zbytecznie nie obciąża środowiska naturalnego i nie ma negatywnego wpływu na ludzkie zdrowie. Szczegółowych informacji o najbliższym punkcie zbioru udzieli najbliższy urząd miejski.

W przypadku nieprawidłowej likwidacji odpadu właściciel może zostać obciążony karą grzywny zgodnie z obowiązującymi przepisami.

### **Dla osób prawnych w Unii Europejskiej**

Bliższych informacji dotyczących likwidacji zużytego sprzętu elektrycznego i elektronicznego udzieli sprzedawca lub dystrybutor.

### **Informacje dotyczące likwidacji w państwach nie należących do Unii Europejskiej**

Powyższy symbol obowiązuje wyłącznie w krajach Unii Europejskiej. Aby zlikwidować urządzenie, należy zwrócić się o pomoc do urzędu miejskiego lub dystrybutora w celu zasięgnięcia informacji o prawidłowym sposobie likwidacji tego typu odpadu.



Kérjük, hogy a mikrohullámú sütő üzembe helyezése előtt olvassa el figyelmesen az útmutatót, és őrizze meg gondosan későbbi felhasználásra. Amennyiben a készüléket az útmutatóban ismertetett módon fogja használni, hosszú éveken át megbízható segítőtársa lehet.

**ŐRIZZE MEG AZ ÚTMUTATÓT**

## ÓVINTÉZKEDÉSEK A TÚLZOTT MÉRTÉKŰ MIKROHULLÁMÚ ENERGIÁ HATÁSÁNAK ELKERÜLÉSÉRE

- (a) Ne próbálja meg a sütőt nyitott ajtóval működtetni, mert ez a mikrohullámú energia veszélyes kijutását eredményezheti. A biztonsági reteszeltést nem szabad megszakítani vagy kiiktatni.
- (b) Ne helyezzen semmilyen tárgyat az előlap és az ajtó közé, és ügyeljen arra, hogy ne gyűljön össze étel – és tisztítószer-maradék az ajtót tömítő felületeken.
- (c) FIGYELMEZTETÉS: Az ajtótömítés károsodása esetén tilos használni a készüléket, amíg egy szakképzett személy nem végzi el annak javítását.

### KIEGÉSZÍTÉS

Ha nem gondoskodik megfelelően a készülék jó állapotáról és tisztaságáról, a külső felületek állapota leromolhat, ami befolyásolja a készülék élettartamát, és veszélyes helyzet kialakulásához is vezethet.

### Műszaki adatok

<b>Modell:</b>	GZ8601
Névleges feszültség:	230 V~50 Hz
Névl. bemeneti teljesítmény (mikrohullámú):	1250 W
Névl. kimeneti teljesítmény (mikrohullámú):	800 W
Névleges teljesítmény (grill):	1000 W
A sütő űrtartalma:	20 l
Forgótányér átmérője:	ø 245 mm
Külső méretek:	595 x 343,5 x 382 mm
Nettó tömeg:	kb. 15 kg

## FONTOS BIZTONSÁGI UTASÍTÁSOK

Tűz, elektromos áramütés, személyi sérülés vagy túlzott mértékű mikrohullámú sugárzás veszélyének csökkentése érdekében a készülék használata közben tartsa be az alábbi alapvető biztonsági szabályokat:

1. Figyelmeztetés: Folyadékot vagy élelmiszert nem szabad lezárt edényekben melegíteni, mert azok felrobbanhatnak.
2. Figyelmeztetés: A fennálló veszélyek miatt a mikrohullámú sugárzás hatása ellen védelmet biztosító burkolat eltávolítását kizárólag szakképzett személy végezheti el.
3. A készüléket használhatják 8 évnél idősebb gyerekek, valamint csökkent fizikai, mentális vagy érzékszervi képességű, valamint kellő tapasztalattal nem rendelkező személyek is, amennyiben felügyelnek rájuk, vagy kellő felvilágosításban részesültek a készülék használatáról és a fennálló veszélyekről. Ne engedje, hogy gyerekek játszanak a készülékkel. A tisztítást és ápolást nem végezhetik 8 évnél fiatalabb gyerekek felügyelet nélkül.
4. Tartsa távol a 8 évnél fiatalabb gyerekeket a készüléktől és a tápkábeltől.
5. Kizárólag mikrohullámú sütőbe alkalmas edényeket szabad használni.
6. Tisztítsa meg rendszeresen a sütőt, és távolítsa el belőle minden ételmaradványt.
7. Olvassa el és tartsa be az: „ÓVINTÉZKEDÉSEK A TÚLZOTT MÉRTÉKŰ MIKROHULLÁMÚ ENERGIA HATÁSÁNAK ELKERÜLÉSÉRE” c. részt.
8. Műanyag vagy papírtálcán történő melegítés esetén a gyulladás veszélye miatt állandóan figyelje az ételt.

9. Füst észlelése esetén kapcsolja ki vagy áramtalanítsa a készüléket, és hagyja becsukva az ajtaját az esetleges láng elfojtása miatt.
10. Ne főzze túl az ételt.
11. Ne használja tárolásra a sütőteret. Ne tároljon a sütőben élelmiszereket, pl. kenyeret, kekszet, stb.
12. Sütőbe helyezés előtt távolítsa el a fémzárakat és fémfogantyúkat a papír- vagy műanyag edényről/ zacskóról.
13. A készüléket kizárólag az útmutatóban ismertetett utasítások szerint szabad beszerezni vagy elhelyezni.
14. A tojást vagy főtt tojást nem szabad a héjában melegíteni a sütőben, mert a mikrohullámú melegítés befejezése után is felrobbanhat.
15. A készülék háztartási és alábbi helyeken történő használatra szolgál:
  - üzletekben, irodákban vagy más munkahelyen kialakított konyhákban;
  - hotelek, motelek és egyéb szállóhelyek vendégeinek;
  - mezőgazdasági szállásokon;
  - fizetős vendéglátóhelyeken.
16. A fennálló veszélyek megelőzése érdekében a sérült tápkábel kicserélését csak a gyártó, egy márkaszerviz, vagy más, szakképzett személy végezheti el.
17. Ne tárolja, és ne használja a készüléket a szabadban.
18. Ne használja a sütőt víz közelében, nyirkos alagsorban, vagy medence közelében.
19. Használat folyamán a készülék külső felülete forró lehet. Tartsa távol a tápkábelt a forró felületektől, és soha ne takarja le a szellőzőnyílásokat a sütőn.

20. A tápkábelt ne nyúljon túl az asztal vagy pult szélénél.
21. A sütő tisztításának elhanyagolása a külső felületek elhasználódásához vezethet, ami kedvezőtlenül befolyásolja a készülék élettartamát, és veszélyes helyzetet is okozhat.
22. Az égési sérülések veszélye miatt a cumisüvegek és bébiételes üvegek tartalmát fogyasztás előtt fel kell rázni, és ellenőrizni kell a hőmérsékletüket.
23. Az italok mikrohullámú melegítése késleltetett forrást eredményezhet, ezért óvatosan kell megfogni az edényt.
24. A készüléket nem használhatják csökkent fizikai, érzékszervi vagy mentális képességű személyek (gyerekek sem), hacsak a biztonságukért felelős személy nem felügyeli a készülék használatát.
25. Ne engedje, hogy gyerekek játszanak a készülékkel.
26. Ne üzemeltesse a készüléket külső időzítővel vagy egy önálló távirányítós rendszerrel.
27. A külső felületek forrók lehetnek a készülék működése folyamán. Tartsa távol a gyerekeket a készüléktől.
28. Ne használjon magasnyomású gőztisztító berendezéseket a tisztításhoz.
29. Használat folyamán a készülék felforrósodik. Ne érintse meg a fűtőelemeket a sütő belsejében.
30. Csak ehhez a mikrohullámú sütőhöz alkalmas hőfokmérő használata engedélyezett (olyan készülékeknél, amelyeknél lehetséges egy hőfokmérő használata).
31. **FIGYELMEZTETÉS:** A készülék és külső felülete a használat folyamán felforrósodik. Ne érintse meg a forró felületeket. Ne engedjen 8 évnél fiatalabb gyerekeket a készülék közelébe felügyelet nélkül.
32. A mikrohullámú sütőt csak nyitott díszajtó mellett szabad üzemeltetni (díszajtóval rendelkező modellek esetén).



33. A tároló fiók felülete forró lehet.
34. A mikrohullámú sütő ételek és italok felmelegítésére szolgál. Ételek vagy ruhák szárítása, párnák, szivacsok, nedves törülközők és hasonló tárgyak melegítése sérüléseket vagy tűz képződését okozhatja.

**OLVASSA EL FIGYELMESEN ÉS ŐRIZZE MEG KÉSŐBBI  
HASZNÁLAT ESETÉRE**

## **SZEMÉLYI SÉRÜLÉSEK VESZÉLYÉNEK CSÖKKENTÉSE A FÖLDELÉS ELVÉGZÉSE**

### **VESZÉLY**

Elektromos áramütés veszélye. Egyes belső alkatrészek megérintése súlyos sérüléseket vagy halált okozhat. Ne szerelje szét a készüléket.

### **VIGYÁZAT**

Elektromos áramütés veszélye. A hibás földelés következménye áramütés lehet. Ne csatlakoztassa a készüléket a hálózatra a szakszerű beszerelés és földelés befejezése előtt.

A készüléket földelni kell. Elektromos rövidzárlat esetén a földelés csökkenti az áramütés veszélyét az áram elvezetésével a földelő vezetéken. A készülék földelővezetékekkel ellátott földelt csatlakozódugasszal rendelkezik. A csatlakozódugaszt csak az előírásoknak megfelelően beszerelt, földelt fali aljzathoz szabad csatlakoztatni.

Forduljon szakképzett villanyszerelőhöz, ha kétségei vannak a csatlakoztatással kapcsolatban. Ha hosszabbító kábelre van szüksége, kizárólag háromeres hosszabbító kábelt használjon.

A készülék egy rövid tápkábellel rendelkezik, ez csökkenti az elakadás vagy botlás veszélyét, amely fennállhat egy hosszabb kábel használata esetén.

2. Hosszú tápkábel vagy hosszabbító kábel használata esetén:
  - 1) A kábel vagy hosszabbító kábel névleges teljesítménye legalább akkora legyen, mint a készülék névleges teljesítménye.
  - 2) A hosszabbítónak földelő vezetéknek kell tartalmaznia.
  - 3) A hosszú kábelt úgy kell vezetni, hogy ne lógjon le az asztal vagy pult szélén, ahol a gyerekek játszának vele, vagy véletlenül belebotlanának.

## **TISZTÍTÁS**

Tisztítás előtt ellenőrizze, hogy a csatlakozódugasz ki van húzva a fali aljzathoz.

1. Tisztítsa ki a sütőteret enyhén benedvesített ronggyal minden használat után.
2. Tisztítsa meg a tartozékokat enyhén szappanos vízzel, a szokásos módon.
3. Szennyezettség esetén tisztítsa meg gondosan egy nedves ronggyal az ajtókeretet, tömítést és a szomszédos részeket.
4. Ne használjon durva, agresszív tisztítószeret vagy éles kaparókat a készülék vagy az ajtó tisztításához, mert a megkarcolt üvegfelület könnyen megrepedhet.
5. Tisztítás: Tipp a sütőtér egyszerű tisztításához: tegye egy edénybe egy fél citrom levét, öntsön hozzá 300 ml vizet és melegítse 10 percig 100% mikrohullámú teljesítményen. Törölje szárazra a sütőteret egy puha, száraz ronggyal.

## EDÉNYEK ÉS KONYHAI ESZKÖZÖK

### FIGYELEM

#### Sérülés veszélye.

A fennálló veszélyek miatt a mikrohullámú sugárzás hatása ellen védelmet nyújtó burkolat eltávolítását kizárólag szakképzett személy végezheti el.

Olvassa el a „Mikrohullámú sütőben használható anyagok” és a „Mikrohullámú sütőben nem használható anyagok” c. részt. Léteznek bizonyos nem fémes edények is, amelyek nem használhatók a mikrohullámú sütőben. Kétségek esetén ezeket az edényeket az alábbi teszt végrehajtásával ellenőrizheti.

#### Edényteszt:

1. Töltsön egy mikrohullám – biztos tartályba egy csésze (250 ml) hideg vizet a kérdéses edény mellett.
2. Melegítse 1 percig maximális teljesítménnyel.
3. Óvatosan érintse meg a tesztedényt. Ha az edény meleg, ne használja mikrohullámú főzésre.
4. Ne lépje túl az 1 perces melegítési időt.

## MIKROHULLÁMÚ SÜTŐBEN HASZNÁLHATÓ ANYAGOK

Edény	Megjegyzés
Alumínium fólia	Kizárólag lefedésre szolgál. Kisebbs darabok használhatók a hús vagy baromfi vékony részeinek befedésére, a túlfőzés megelőzése érdekében. Ívképződés jöhet létre, ha a fólia túl közel kerül a sütő falához. A fóliának legalább 2,5 cm-re kell lennie a sütő falától.
Kerámia edény	Kövesse a gyártó utasításait. A tál alja legalább 5 mm-rel legyen a forgótányér felett. Helytelen használat esetén a forgótányér eltörhet.
Tányér	Csak mikrohullámú készülékhez alkalmas tányért használjon. Kövesse a gyártó utasításait. Ne használjon repedt vagy csorba szélű edényt.
Üvegedények	Mindig vegye le a fedőt. Csak melegítésre szabad használni, túlforrósodás nélkül. A legtöbb üvegedény nem hőálló, és ezért eltörhet.
Üvegáru	Csak hőálló, főzésre alkalmas üveget használjon. Ellenőrizze, hogy ne legyen rajtuk fémdíszítés. Ne használjon repedt, csorba edényeket.

Edény	Megjegyzés
Sütőzacskók	Kövesse a gyártó utasításait. Ne zárja le fémcsipesszel. Hasítsa be, hogy a gőz eltávozzon.
Papírtányérok és poharak	Csak nagyon rövid ideig tartó melegítéshez/főzéshez. Ne hagyja felügyelet nélkül a sütőt főzés alatt.
Papírtörő	Kizárólag az étel lefedéséhez és a zsír felitatásához használható. Használata csak rövid időre és felügyelet alatt lehetséges.
Pergamenpapír	Az étel lefedésére használható melegítés közben, a kifreccsenés és a gőz párologásának megakadályozására.
Műanyag edény	Csak mikrohullámú készülékhez alkalmas műanyag használható. Kövesse a gyártó utasításait. Csak „mikrohullámálló” feliratozásút használjon. Egyes műanyag edények melegítésre meglágyulnak. A főzőzacskókat és a vákuumos műanyag zacskókat az utasítások szerint fel kell hasítani, ki kell lyukasztani vagy szellőztetni.
Műanyag fólia	Csak mikrohullámú készülékhez alkalmasat használjon. Az étel lefedésére használható, megvédi a kiszáradás ellen. A műanyag fólia nem érintkezhet az étellel.
Hőmérő	Csak mikrohullámálló (hús- és sütemény) hőmérők használhatók.
Zsírpapír	Az edény lefedésére használható melegítés közben, megakadályozza a freccsenést és az étel kiszáradását.

## MIKROHULLÁMÚ SÜTŐBEN NEM HASZNÁLHATÓ ANYAGOK

Edény	Megjegyzés
Alumínium edény	Ívképződés keletkezhet. Tegye át az ételt mikrohullámú sütésre alkalmas edénybe.
Fémfogantyús kartondoboz	Ívképződés keletkezhet. Tegye át az ételt mikrohullámú sütésre alkalmas edénybe.
Fémedények	A fém leárnyékolja a mikrohullámú energiát. A fémdiszítés ívképződést okozhat.
Fémkapcsok	Ívet húzhatnak és tüzet okozhatnak a sütőben.
Papírzacskók	Tüzet okozhatnak a sütőben.
Műanyag hab	Magas hőmérsékleten az edény megolvadhat, vagy beszenyezheti a benne levő folyadékot.
Fa	A fa kiszárad a mikrohullámú sütőben, ezáltal meghasadhat vagy elrepedhet.

## A SÜTŐ ÜZEMBE HELYEZÉSE

### AZ ALKATRÉSZEK ÉS TARTOZÉKOK NEVEI

Vegye ki a sütőt és valamennyi tartozékot a dobozból és a sütőtérből. A készüléket az alábbi tartozékokkal szállítjuk:

Üveg forgótányér	1
Forgató egység	1
Használati útmutató	1

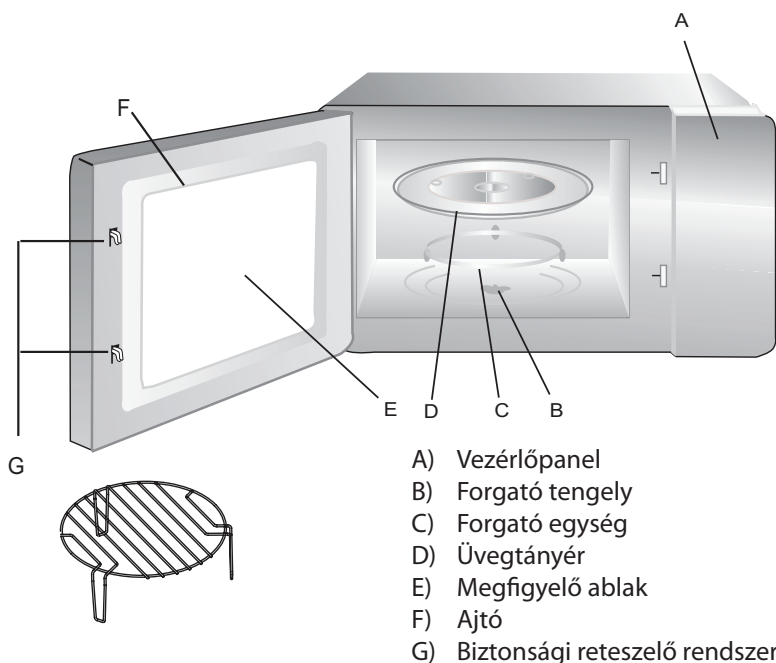

Grillrács  
(Csak grillezéshez, az  
üvegtányérra kell helyezni)

## A FORGÓTÁNYÉR BEHELYEZÉSE

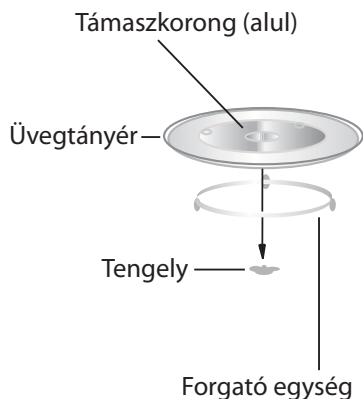

- Soha ne helyezze be a tányért fejjel lefelé. Az üvegtányér soha nem akadhat meg.
- Főzésnél a forgótányért és a forgató egységet egyaránt használni kell.
- Főzés közben az ételt és edényt a mindig a forgótányérra kell helyezni.
- Ha a tányér vagy a forgógyűrű megreped vagy eltörik, forduljon a legközelebbi márkaszervizhez.

## BEÉPÍTÉS ÉS CSATLAKOZTATÁS

- A készülék csak háztartási használatra alkalmas.
- Ez a készülék csak beépítve használható. Nem használható egy munkafelületen vagy polcon.
- Tartsa be a beszerelésre vonatkozó utasításokat.
- A készüléket 60 cm széles szekrénybe lehet beszerelni.
- A készülék egy csatlakozó dugasszal rendelkezik, amelyet egy szakszerűen beszerelt, földelt fali aljzathoz kell csatlakoztatni.
- Ellenőrizze, hogy a feszültség megegyezik-e az adatlapon feltüntetett értékekkel.
- A fali aljzat beszerelését és a tápkábel kicserélést csak szakképzett villanyszerelő végezheti. Ha a beépítés után a fali aljzat nem lesz elérhető, az áramkörbe egy leválasztó berendezést kell beiktatni, melyek érintkezői közötti távolság legalább 3 mm kell, hogy legyen.
- Ne használjon adaptert, elosztó aljzatot vagy hosszabbító kábelt. A túlterhelés tűz képződéséhez vezethet.



**A külső felületek használat közben forrók lehetnek.**

## A BEÉPÍTÉS SZABÁLYAI

### BEÉPÍTÉS ELŐTT OLVASSA EL FIGYELMESEN AZ ÚTMUTATÓT

„A” BEÁLLÍTHATÓ CSAVAR — 

„B” CSAVAR — 

MŰANYAG BUROK — 

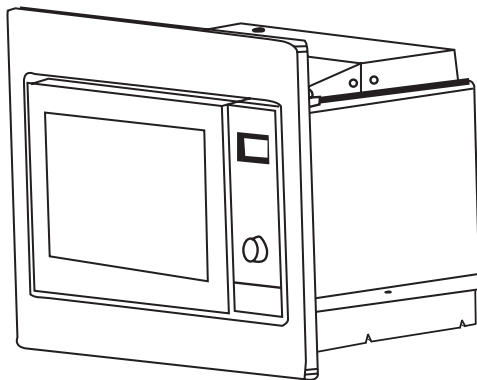

#### Megjegyzés

##### Csatlakoztatás az áramkörhöz

A készülék egy csatlakozó dugasszal rendelkezik, amelyet egy szakszerűen beszerelt, földelt fali aljzathoz kell csatlakoztatni. A vonatkozó szabványok értelmében a fali aljzat beszerelését és a tápkábel kicserélését csak szakképzett villanyszerelő végezheti. Ha a beépítés után a fali aljzat nem lesz elérhető, az áramkörbe egy leválasztó berendezést kell beiktatni, melyek érintkezői közötti távolság legalább 3 mm kell, hogy legyen.

## A. Beépítés a bútorba

A beépített szekrénynek nem lehet hátsó fala a készülék mögött.

A minimális beszerelési magasság 85 cm.

Ne takarja be a szellőzőnyílásokat.

1.

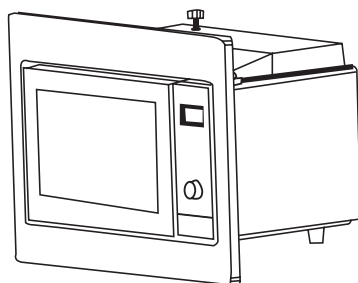
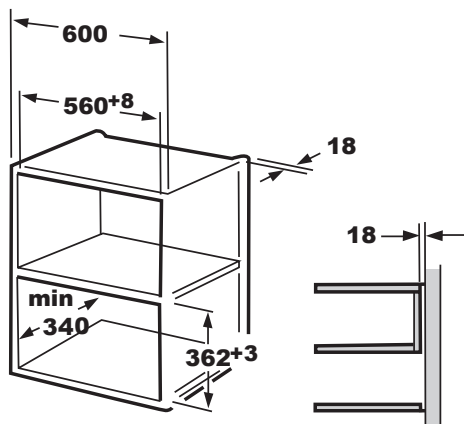

2.

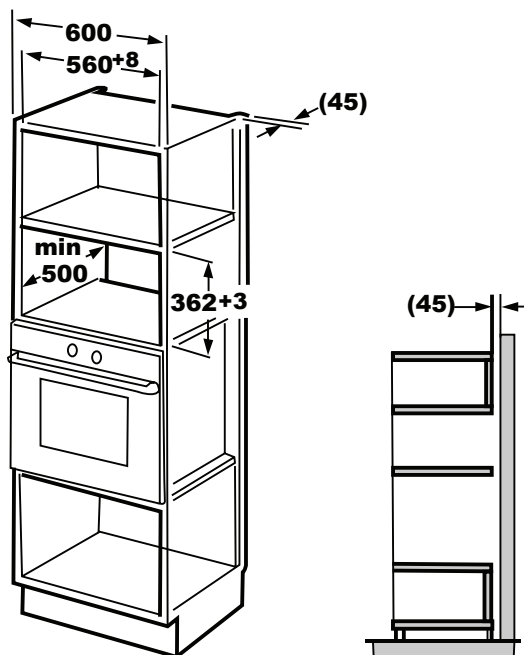



## B. A készülék beszerelése

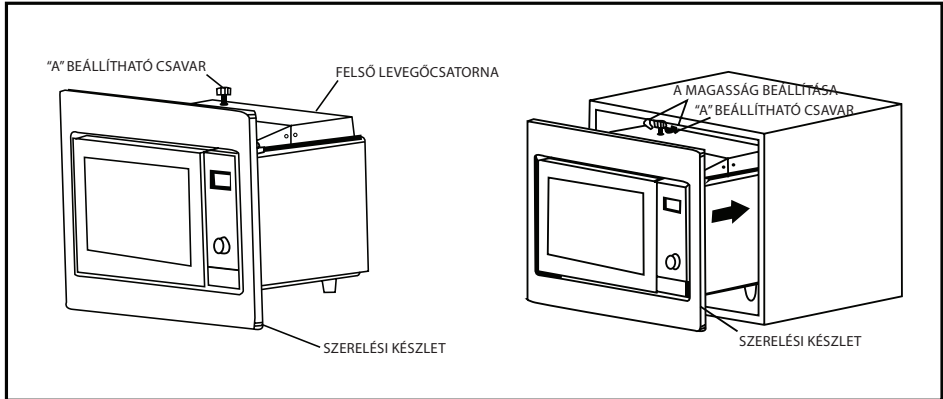

1. Rögzítse az „A” BEÁLLÍTHATÓ CSAVART a felső LEVEGŐCSATORNÁHOZ a készüléken, majd építse be a készüléket a szekrénybe.
  - Állítsa be az „A” BEÁLLÍTHATÓ CSAVAR magasságát úgy, hogy megőrizze az 1 mm rést az „A” BEÁLLÍTHATÓ CSAVAR és a szekrény felső része között.
  - Ne csípje be a tápkábelt.
  - Győződjön meg arról, hogy a készülék a szekrény közepén van.

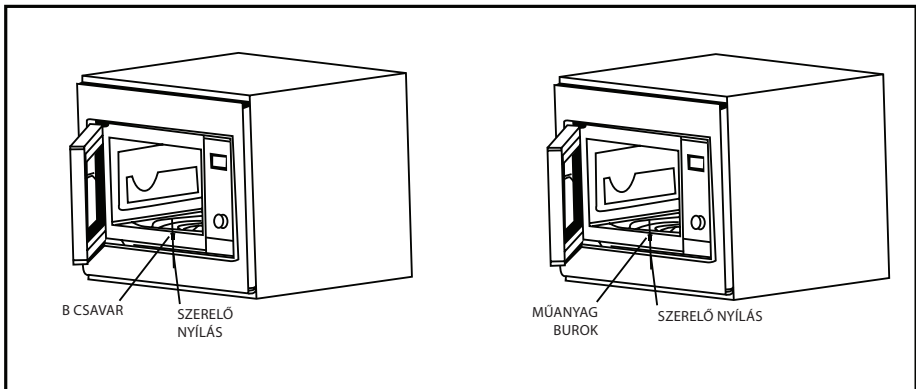





2. Nyissa ki az ajtót; rögzítse a készüléket a szekrényhez a „B” CSAVARRAL a SZERELÉSI KÉSZLET SZERELŐNYÍLÁSÁBAN. Most rögzítse a MŰANYAG BURKOT a SZERELŐNYÍLÁSRA.



# KEZELÉSI ÚTMUTATÓ

## 1. Az óra beállítása



A sütő csatlakoztatása után az áramkörre a kijelzőn megjelenik a „0:00” felirat, és egy hangjelzés lesz hallható.

- 1) Nyomja meg a „Clock/ Pre-Set” gombot, villogni kezd az óra, és világít a „” jelző.
- 2) Fordítsa el a „” gombot az óra beállításához 0—23 között.
- 3) Nyomja meg a „Clock/ Pre-Set” gombot, a percek villogni kezdenek.
- 4) Fordítsa el az „” gombot a percek beállításához 0—59 között.
- 5) Fejezze be az óra beállítását a „Clock/ Pre-Set” megnyomásával. Kialszik a „” jelző, villog a „:” és az óra világít.

## 2. Főzés

Nyomja meg a „Micro./Grill/Combi.” gombot, villogni fog a „P100”. A „” elfordításával válassza ki a funkciót, a kijelzőn megjelenik a „P100”, „P80”, „P10”, „G”, „C-1” és a „C-2”. A „Micro./Grill/Combi.” megnyomásával igazolja, a „” gombbal állítsa be a főzési idő hosszát. A „Quick Start/Start” megnyomásával elkezdődik a főzés.

Példa: Ha 80% teljesítménnyel kíván 20 percre főzni, végezze el az alábbi lépéseket:

- 1) Nyomja meg a „Micro./Grill/Combi.” gombot, a kijelzőn megjelenik a „P100”.
- 2) A „” forgatógombbal állítsa be a 80% teljesítményt, megjelenik a „P80”.
- 3) Igazolja a „Micro./Grill/Combi.” megnyomásával, a kijelzőn megjelenik a „P80”.
- 4) A „” forgatógombbal állítsa be a „20:00” főzési időt.
- 5) A „Quick Start/Start” megnyomásával elkezdődik a gyors főzés, vagy törölje a beállítást a „Cancel/Stop” gombbal.

## Megjegyzés

A beprogramozott idő léptetési egységei a következők:

0--1 perc	: 5 másodperc
1--5 perc	: 10 másodperc
5--10 perc	: 30 másodperc
10--30 perc	: 1 perc
30--95 perc	: 5 perc

Sorrend	Kijelző	Mikrohullámú teljesítmény	Grill teljesítmény
1	P100	100%	
2	P 80	80%	
3	P 50	50%	
4	P 30	30%	
5	P 10	10%	
6	G	0%	100%
7	C-1	55%	45%
8	C-2	36%	64%





### Megjegyzés



Ha letelt a grillezési idő fele, a készülék leáll, és két hangjelzés lesz hallható. A főzés folytatásához csak meg kell nyomni a „Quick Start/Start” gombot. Jobb grillezési eredmény eléréséhez fordítsa most meg az ételt, csukja be az ajtót és nyomja meg a „Quick Start/Start” gombot a grillezés folytatásához. Ha egy percen belül nem csinál semmit, a sütő tovább üzemel, és egy hangjelzés lesz hallható.

### 3. Előre beállított program





- 1) Először állítsa be az órát. (Lásd az óra beállítása részt.)
- 2) Válassza ki a főzőprogramot. Három teljesítményfokozatot lehet beállítani. Amennyiben a kiolvasztás is a program részét képezi, először ezt kell elvégezni.

Példa: Ha 80% teljesítménnyel kíván 15 percig főzni, végezze el az alábbi lépéseket:





- a. Nyomja meg a „Micro./Grill/Combi.” gombot, a kijelzőn megjelenik a „P100”.
  - b. A „” forgatógombbal állítsa be a 80% teljesítményt a „P80” értékre.
  - c. Igazolja a „Micro./Grill/Combi.” megnyomásával, a kijelzőn megjelenik a „P 80”.
  - d. A „” forgatógombbal állítsa be a főzési időt a „15:00” értékre.
  - e. Vigyázzon! Ne nyomja meg a „Quick Start/Start” gombot a főzés elindításához.
- 
- 3) Nyomja meg a „Clock/ Pre-Set” gombot, villogni kezd az óra, és világít a „”.
- 
- 4) Fordítsa meg a „” gombot az óra beállításához 0—23 között.
- 
- 5) Nyomja meg a „Clock/ Pre-Set” gombot, a percek villogni kezdenek.

- 6) Fordítsa meg az „” gombot a percek beállításához 0—59 között.
- 7) Fejezze be a beállítást a „Quick Start/Start” megnyomásával. Villogni fog a „”. Ha az ajtó csukva van, a beállított időpontban két hangjelzés lesz hallható, majd automatikusan elindul a főzés, é kialszik a „” jelző.

#### 4. Kiolvasztás súly alapján

- 1) Nyomja meg a „Defrost By W.T.” gombot. A kijelzőn megjelenik a „dEF1”, világít a „” és „”.
- 2) Állítsa be a „” forgatógombbal az étel súlyát 100 – 2000 g között.
- 3) A „Quick Start/Start” megnyomásával elkezdődik a kiolvasztás, villog a „” és „”.



#### 5. Kiolvasztás idő alapján

- 1) Nyomja meg a „Defrost By Time” gombot. Megjelenik a „dEF2” világít a „” és „”.
- 2) A „” forgatógombbal állítsa be a melegítési időt. A maximális idő 95 perc.
- 3) A „Quick Start/Start” megnyomásával elkezdődik a kiolvasztása, a „” és „” villog.

#### 6. Többfokozatú főzés

Egy főzéshez legfeljebb 3 fokozatot lehet kiválasztani. Ha az egyik program a kiolvasztás, akkor ennek kell az első fokozatnak lennie.

Példa: „20 perc főzés 100% teljesítményen+ 5 perc 80% teljesítményen.”



- 1) Nyomja meg a „Micro./Grill/Combi.” gombot, a kijelzőn megjelenik a „P100”.
- 2) Nyomja meg a „Micro./Grill/Combi.” a mikrohullámú teljesítmény igazolásához.
- 3) A „” forgatógombbal állítsa be a főzési időt.
- 4) Nyomja meg a „Micro./Grill/Combi.” gombot, a kijelzőn megjelenik a „P100”.
- 5) A „” forgatógombbal állítsa be a 80% mikrohullámú teljesítményt.
- 6) Nyomja meg a „Micro./Grill/Combi.” gombot, a „” gombbal állítsa be a főzési időt.
- 7) A „Micro./Grill/Combi.” megnyomásával elkezdődik a főzés, vagy törölje a beállítást a „Cancel/Stop” gombbal.

## 7. Indítás/Gyorsindítás

Készletli üzemmódban a „Quick Start/Start” megnyomásával elindul a sütés maximális teljesítményen 1 percre. A gomb minden megnyomásával az idő egy perccel meghosszabbodik. A maximális főzési idő 95 perc.

## 8. Automatikus menü

Példa: Főzés „Auto Menü” programon 250 g hal főzéséhez.

- 1) Nyomja meg az „Auto Menu” gombot, világít a „” és „.

---

- 2) A „” forgatógombbal állítsa be a kívánt funkciót.



---

- 3) Igazolja az „Auto Menu” megnyomásával.

---

- 4) A „” forgatógombbal állítsa be a hal súlyát. Világít a „g”.

---

- 5) A „Quick Start/Start” gombbal indítsa el. A „g” kialszik, a „” és „” gombok villognak.

## 9. Gyermekzár funkció

Zárás: készletli módban nyomja le és tartsa 3 másodpercig lenyomva a „Cancel/Stop” gombot, hosszú hangjel kíséri a gyermekzár aktiválását. A kijelzőn megjelenik a „.

Zár oldása: zárolt állapotban nyomja le 3 másodpercre a „Cancel/Stop” gombot, hosszú hangjel jelzi a zár feloldását.

## 10. Ellenőrző funkció

- (1) Mikrohullám, grillezés vagy kombinált főzés módban nyomja meg a „Micro./Grill/Combi.” gombot, és 4 másodpercre megjelenik az aktuális teljesítmény. 4 másodperc után a készülék visszavált az eredeti állapotra.
- (2) Főzés közben nyomja meg a „Clock/ Pre-Set” gombot a beállított idő ábrázolásához, az idő 4 másodpercig villogni fog.
- (3) Előválasztás módban nyomja meg a „Clock/ Pre-Set” gombot a beállított idő ábrázolásához, az idő 4 másodpercig villogni fog.

Automatikus menü táblázat:

<b>Menü</b>	<b>Sorrend</b>	<b>Tömeg</b>	<b>Ábrázolás</b>
A-1 Auto Reheat (Automatikus melegítés)	1	200 g	200 g
		400 g	400 g
		600 g	600 g
A-2 Vegetable (Zöldség)	2	200 g	200 g
		300 g	300 g
		400 g	400 g
A-3 Fish (Halak)	3	250 g	250 g
		350 g	350 g
		450 g	450 g
A-4 Meat (Hús)	4	250 g	250 g
		350 g	350 g
		450 g	450 g
A-5 Pasta (Tészta)	5	50 g (450 ml vízzel)	50 g
		100 g (800 ml vízzel)	100 g
A-6 Potato (Burgonya)	6	200 g	200 g
		400 g	400 g
		600 g	600 g
A-7 Reheat Pizza (Pizza melegítése)	7	200 g	200 g
		400 g	400 g
A-8 Soup (Leves)	8	200 ml	200 ml
		400 ml	400 ml

## HIBAELHÁRÍTÁS

Normális jelenségek	
A mikrohullámú sütő zavarja a TV vételt.	A rádió- és a TV vételben zavart okozhat a működő mikrohullámú sütő. Ez hasonlít a kisebb elektromos berendezések, mint a mixer, porszívó és az elektromos ventilátor által keltett zavarokhoz. Ez nem rendellenesség.
A világítás fényerejének csökkenése.	Alacsony teljesítményű főzésnél a sütő fényereje lecsökkenhet. Ez nem rendellenesség.
Gőzlecsapódás az ajtó belsején, meleg levegő áramlása a szellőzőnyílásokból.	Főzés közben étel párát bocsáthat ki, melynek nagyobbik része a szellőzőnyílásokon kiáramlik, de egy része lecsapódhat az ajtó belső felületén. Ez nem rendellenesség.
A sütő véletlenül üresen lett elindítva.	Tilos a sütőt étel nélkül bekapcsolni. Ez nagyon veszélyes lehet.

Hiba	Lehetséges ok	Elhárítás
Nem lehet bekapcsolni a sütőt.	(1) A tápkábel nincs megfelelően csatlakoztatva.	Húzza ki a dugaszt a fali aljzathoz, majd 10 mp múlva ismét csatlakoztassa.
	(2) Kiegyezett a biztosíték, vagy lekapcsolt az áramköri megszakító.	Cseréltesse ki a biztosítékot vagy aktiváltassa a megszakítót (vállalatunk felhatalmazott szakemberével).
	(3) Hibás a fali aljzat.	Ellenőrizze a fali aljzatot egy másik készülékkel.
A sütő nem melegít.	(4) Rosszul van becsukva az ajtó.	Csukja be helyesen az ajtót.
Az üvegtányér zajt hallat sütés közben.	(5) Szennyeződés a görgőn vagy a sütő alján.	Olvassa el a „Mikrohullámú sütő karbantartása” részt.



Az elektromos és az elektronikus berendezések hulladék - elhelyezéséről szóló WEEE irányelvek értelmében (WEEE), a WEEE gyűjtését és hulladékkezelését nem szabad a háztartásbeli hulladékkal együtt elvégezni. Vigye el a készüléket egy WEEE hulladék – gyűjtő helyre.

## Információk a használt elektromos készülékek likvidálásáról (magánháztartások)

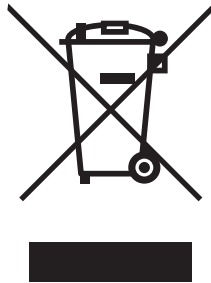

Ez az ikon a készüléken vagy a mellékelt iratokon arra figyelmeztet, hogy az elektrikus és elektronikus készülékek nem likvidálhatók a háztartási hulladékkal együtt.

A helyes feldolgozás, újítás és recikláció érdekében kérjük, szállítsa az ilyen készüléket egy megfelelő gyűjtőhelyre, ahol ingyen leadható. Néhány országban ezek a készülékek az eladónál is leadhatók, amennyiben egy új, hasonló terméket vásárol ott. A termékek helyes likvidálása értékes nyersanyagokat spórolhat meg, és megelőzheti az emberi egészségre és a környezetre való negatív khatásokat, amelyek a hulladék helytelen likvidálása esetében következhetnek be. A helyi hivatal részletes információkkal szolgálhat a legközelebbi gyűjtőhelyet illetően.

A helytelen likvidálás az érvényes szabályok értelmében büntetendő.

### **Jogi személyek az EU keretén belül**

Amennyiben használt elektrikus és elektromos készülékeket szeretne likvidálni, forduljon részletes információkért a helyi eladóhoz vagy közvetítőhöz.

### **Információk a likvidálásról az EU tagállamokon kívül**

Ez az ikon csak az Európai Unióban érvényes. Amennyiben likvidálni szeretné ezt a készüléket, forduljon a helyi hivatalhoz vagy az eladóhoz, és kérjen tőle információkat a termék helyes likvidálásáról.





Pred uporabo mikrovalovne pečice natančno preberite navodila za uporabo in jih shranite na varnem za kasnejšo uporabo. Če boste upoštevali navodila, vam bo pečica zagotovila veliko let zanesljivega delovanja.

**SHRANITE TA NAVODILA**

## KAKO SE IZOGNITI MOREBITNEMU IZPOSTAVLJANJU PRETIRANI MIKROVALOVNI ENERGIJI

- (a) Ne poskušajte uporabljati aparata z odprtimi vrati, saj lahko to povzroči nevarno izpostavljenost mikrovalovni energiji. Pazite, da ne poškodujete, oz. ne posegajte v varnostne ključavnice.
- (b) Ne dajajte nobenih predmetov med vrata aparata in sprednjo ploščo ter pazite, da se na tesnilu ne nabere umazanija.
- (c) **OPOZORILO:** če so vrata ali tesnilo vrat poškodovana, aparata ne uporabljajte, dokler ga ne popravi pristojna oseba.

### DODATEK

Če redno ne vzdržujete in čistite pečice, lahko pride do obrabe površin, kar negativno vpliva na življenjsko dobo aparata in povečuje tveganje nevarnosti pri njegovi uporabi.

#### Specifikacije

<b>Model:</b>	GZ8601
Nazivna napetost:	230 V~50 Hz
Nazivna priključna moč (mikrovalovi):	1250 W
Nazivna izhodna moč (mikrovalovi):	800 W
Nazivna priključna moč (žar):	1000 W
Prostornina pečice:	20 l
Premer vrtljivega krožnika:	ø 245 mm
Zunanje mere:	595 x 343,5 x 382 mm
Neto teža:	približno 15 kg

## POMEMBNI VARNOSTNI NAPOTKI

Da bi zmanjšali nevarnost nastanka požara, električnega udara ali telesnih poškodb, pri uporabi aparata upoštevajte naslednja varnostna opozorila:

1. Opozorilo: tekočin in druge hrane ne segrevajte v zaprtih posodah, saj lahko eksplodirajo.
2. Opozorilo: iz varnostnih razlogov neusposobljene osebe ne smejo opravljati servisa ali popravil, ki vključujejo odstranjevanje pokrova, ki varuje pred izpostavljenostjo mikrovalovni energiji.
3. Napravo lahko uporabljajo otroci od 8 let in osebe z zmanjšanimi fizičnimi, zaznavnimi ali psihičnimi sposobnostmi ali s pomanjkanjem izkušenj in znanja, če so pod nadzorom ali so prejele navodila glede uporabe naprave s strani osebe, ki je odgovorna za njihovo varnost, ter razumejo tveganja. Ne dovolite otrokom, da bi se igrali z napravo. Otroci nad 8 let ne smejo brez nadzora čistiti in vzdrževali aparata.
4. Hranite aparat in napajalni kabel izven dosega otrok, mlajših od 8 let.
5. Uporabljajte le pripomočke, primerne za mikrovalovno pečico.
6. Aparat redno čistite in odstranjujte ostanke hrane.
7. Preberite in upoštevajte: „OPOZORILA ZA PREPREČITEV IZPOSTAVLJENOSTI NEVARNI MIKROVALOVNI ENERGIJI“.
8. Ko hrano segrevate v plastičnih ali papirnatih posodah, jih imejte pod stalnim nadzorom, saj se lahko vnamejo.
9. Če opazite dim, izklopite aparat ali ga izključite iz električnega omrežja, vrata pa pustite zaprta, da zadušite morebiten ogenj.

10. Pazite, da hrane ne kuhate predolgo.
11. Ne uporabljajte notranjosti pečice za shranjevanje predmetov. V aparatu ne shranjujte kruha, piškotov itd.
12. Preden v mikrovalovno pečico vstavite papirnate ali plastične posode/vrečke, iz njih odstranite žice in druge kovinski dele.
13. Aparat namestite v skladu z navodili za namestitvev.
14. V mikrovalovni pečici ne segrevajte jajc v lupini ali celih trdo kuhanih jajc, saj lahko eksplodirajo, tudi potem, ko je segrevanje v pečici že končano..
15. Izdelek je namenjen samo za uporabo v gospodinjstvu in temu podobnih prostorih:
  - v čajnih kuhinjah v trgovinah, pisarnah in podobnem delovnem okolju;
  - za stranke hotelov, motelov in drugih namestitvenih objektov;
  - na kmetijah;
  - v zajtrkovalnicah.
16. Iz varnostnih razlogov mora poškodovan napajalni kabel zamenjati proizvajalec, serviser ali enako usposobljena oseba.
17. Ne hranite in ne uporabljajte aparata na prostem.
18. Aparata ne uporabljajte v bližini vode, v vlažnem okolju ali v bližini bazena.
19. Temperatura dostopnih delov je lahko med uporabo visoka. Pazite, da se priključni kabel ne dotika vročih površin in ne pokrivajte prezračevalnih odprtin.
20. Kabel ne sme viseti čez rob mize.

21. Če redno ne vzdržujete in čistite pečice, lahko pride do obrabe površin, kar negativno vpliva na življenjsko dobo aparata in povečuje tveganje nevarnosti pri njegovi uporabi.
22. Da ne bi prišlo do opeklin, pred uporabo premešajte ali pretresite vsebino stekleničk za dojenčke.
23. Ko v mikrovalovni pečici segrevate pijačo, lahko čez nekaj časa pijača zavre in prekipi, zato v tem primeru ravnajte posebej previdno.
24. Naprava ni namenjena za uporabo osebam (vključno z otroki) z zmanjšanimi fizičnimi, zaznavnimi ali psihičnimi sposobnostmi ali s pomanjkanjem izkušenj in znanja, razen če so pod nadzorom osebe, ki je odgovorna za njihovo varnost.
25. Ne dovolite otrokom, da bi se igrali z napravo.
26. Naprava ni namenjena za upravljanje z zunanjim časovnikom ali ločenim daljinskim upravljalnikom.
27. Temperatura dostopnih delov je lahko med uporabo visoka. Pazite, da se otroci ne zadržujejo v bližini teh delov.
28. Za čiščenje ne uporabljajte visokotlačnega parnega čistilca.
29. Med uporabo je aparat lahko vroč. Ne dotikajte se grelnih elementov v aparatu.
30. Uporabljajte samo temperaturno sondo, priporočljivo za to napravo. (Za aparate z možnostjo uporabe temperaturne sonde.)
31. **OPOZORILO:** temperatura dostopnih delov aparata je med uporabo visoka. Ne dotikajte se grelnih elementov. Otroci do 8 let naj bodo stalno pod nadzorom.
32. Mikrovalovno pečico morate uporabljati z odprtimi dekorativnimi vrati. (Za aparate z dekorativnimi vrati)

33. Površina predala za skladiščenje je lahko vroča.
34. Mikrovalovna pečica je namenjena za gretje hrane in pijače. Sušenje hrane ali oblačil ali ogrevanje blazin, gobic, vlažnih brisač in podobna uporaba lahko povzroči poškodbe ali vžig.

**NATANČNO PREBERITE NAVODILA IN JIH SHRANITE ZA  
POZNEJŠO UPORABO.**

## **ZA ZMANJŠANJE NEVARNOSTI TELESNIH POŠKODB NAMESTITEV Z OZEMLJITVIJO**

### **NEVARNOST**

Nevarnost električnega udara. Ne dotikajte se notranjih komponent, obstaja nevarnost telesne poškodbe ali smrti. Aparata ne razstavljajte.

### **OPOZORILO**

Nevarnost električnega udara. Nepravilna uporaba ozemljitve lahko povzroči električni udar. Ne priključujte aparata na vtičnico, če ni pravilno nameščena in ozemljena.

Aparat mora biti ozemljen. V primeru električnega kratkega stika ozemljitev zmanjšuje tveganje električnega udara s tem, da odvaja električni tok prek ozemljitvenega vodnika. Aparat je opremljen z napajalnim kablom z ozemljitvenim vodnikom in vtičem. Vtič priključite v samostojno, pravilno nameščeno ozemljeno električno vtičnico.

Če ste v dvomih ali imate vprašanja glede priključitve, se posvetujte z usposobljenim električarjem. Če morate uporabiti podaljšek, uporabite samo 3-žilni kabel.

1. Da bi zmanjšali nevarnost spotikanja, ima aparat kratek kabel.
2. Če je kabel prekratek, uporabite daljši kabel ali podaljšek:
  - 1) Električni parametri kabla ali podaljška morajo biti vsaj tako veliki ali višji od električnih parametrov, navedenih na aparatu.
  - 2) Podaljšek mora imeti ozemljitveni vodnik.
  - 3) Dolg kabel speljite tako, da ne visi čez rob delovnega pulta ali mize, kjer bi bil v dosegu otrok oz. bi se lahko na njem nekdo spotaknil.

## **ČIŠČENJE**

Prepričajte se, da je aparat izključen iz omrežja.

1. Po vsaki uporabi očistite notranje površine aparata z vlažno krpo.
2. Pripomočke očistite na običajen način z detergentom.
3. Včasih je treba okvir vrat, tesnilo in dele v okolici temeljito očistiti z vlažno krpo.
4. Glede na to, da se popraskane steklene površine lahko zlomijo, za čiščenje steklenih površin ne uporabljajte abrazivnih čistilnih sredstev ali ostrih kovinskih strgal.
5. Čiščenje: Nasvet - za lažje čiščenje notranjih sten aparata: v skledo dajte sok polovice limone in 300 ml vode ter ogrevajte pri 100 % mikrovalovni moči 10 minut. Obrišite notranjost z mehko suho krpo.



### POZOR

#### **Nevarnost telesnih poškodb.**

Iz varnostnih razlogov neusposobljene osebe ne smejo opravljati servisa ali popravil, ki vključujejo odstranjevanje pokrova, ki varuje pred izpostavljenostjo mikrovalovni energiji.

Preberite navodila v poglavju „Materiali, ki so primerni za uporabo v mikrovalovni pečici, in materiali, ki niso primerni za uporabo v mikrovalovni pečici“. Obstajajo tudi nekovinski kuhinjski pripomočki, ki niso primerni za uporabo v mikrovalovni pečici. Če ste v dvomih, lahko tak pripomoček preskusite na naslednji način.

#### **Preskus kuhinjskega pripomočka:**

1. Vstavite posodo, primerno za uporabo v mikrovalovni pečici, z 1 skodelico mrzle vode (250 ml) poleg preskušanelega pripomočka.
2. Ogrevajte pri največji moči 1 minuto.
3. Previdno se dotaknite pripomočka. Če je pripomoček vroč, ga ne uporabljajte za kuhanje v mikrovalovni pečici.
4. Ne ogrevajte ga dlje kot 1 minuto.

### **MATERIALI, KI SO PRIMERNI ZA UPORABO V MIKROVALOVNI PEČICI**

Pripomoček	Opombe
Aluminijasta folija	Samo kot zaščita. Majhne gladke kose lahko uporabite za zakritje tankih rezin mesa ali perutnine, da se ne spečejo pretirano. Če je folija preblizu stene pečice, lahko nastanejo iskre. Aluminijasto folijo je treba namestiti vsaj 2,5 cm od sten pečice.
Keramična posoda	Upoštevajte navodila proizvajalca. Dno keramične posode mora biti vsaj 5 mm nad vrtljivim krožnikom. Nepravilna uporaba lahko povzroči, da se vrtljivi krožnik razbije.
Krožniki	Samo tisti, ki so primerni za mikrovalovno pečico. Upoštevajte navodila proizvajalca. Ne uporabljajte počenih ali poškodovanih posod.
Steklena posoda	Vedno odstranite pokrov. Uporabljajte le za ogrevanje hrane, tako da je posoda samo topla. Veliko steklenih posod ni odpornih proti visoki temperaturi, zato se lahko razbijejo.
Steklena posoda	Samo posode iz kaljenega stekla, primerne za uporabo v pečici. Prepričajte se, da nima kovinske dekoracije. Ne uporabljajte počenih ali poškodovanih posod.

Pripomoček	Opombe
Vrečke za kuhanje v pečici	Upoštevajte navodila proizvajalca. Ne zapirajte s kovinsko zaponko. Na njih naredite rez, da para lahko uhaja.
Papirnati krožniki in kozarci	Uporabljajte samo za kratek čas in samo za kuhanje/ogrevanje. Med kuhanjem ne puščajte aparata brez nadzora.
Papirnati prtički	Uporabljajte za pokrivanje hrane pri ogrevanju ali za vpijanje maščobe. Uporabljajte le za kratek čas kuhanja in pod nadzorom.
Pergamentni papir	Uporabljajte kot zaščito pred brizganjem ali za zaščito pred izsušitvijo.
Plastična posoda	Namenjena za mikrovalovno pečico. Upoštevajte navodila proizvajalca. Mora imeti oznako "za mikrovalovno pečico". Nekatero plastične posode se zmeščajo, ko se hrana v njih segreje. Vrečke za kuhanje in hermetično zaprte plastične vrečke je treba prerezati, preluknjati ali odpreti, kot je navedeno na embalaži.
Plastična embalaža	Samo tista, ki je primerna za mikrovalovno pečico. Uporabljajte za pokrivanje hrane med kuhanjem hrane za zaščito pred izsušitvijo. Plastična embalaža se ne sme dotikati hrane.
Termometer	Samo tisti, ki so primerni za mikrovalovno pečico. (Termometer za meso in deserte).
Povoščen papir	Uporabljajte kot zaščito pred brizganjem ali za zaščito pred izsušitvijo.

## **MATERIALI, KI NISO PRIMERNI ZA UPORABO V MIKROVALOVNI PEČICI**

Pripomoček	Opombe
Aluminijasta posoda	Lahko povzroči nastanek isker. Dajte hrano v posodo, primerno za mikrovalovno pečico.
Papirnate škatle za živila s kovinskim ročajem	Lahko povzročijo nastanek isker. Dajte hrano v posodo, primerno za mikrovalovno pečico.
Kovinski pripomočki	Kovina zastira hrano pred mikrovalovnim sevanjem. Kovinska dekoracija lahko povzroči nastanek isker.
Kovinske sponke	Lahko povzročijo nastanek isker in požara v pečici.
Papirnate vrečke	Lahko povzročijo požar v pečici.
Plastična folija	Posode se lahko pri izpostavljenosti visokim temperaturam stalijo ali kontaminirajo tekočino v posodi.
Les	Če se les uporablja v mikrovalovni pečici, se posuši, nakar se lahko zlomi ali počí.

## NAMESTITEV MIKROVALOVNE PEČICE

### POIMENOVANJE DELOV IN PRIBOR PEČICE

Vzemite pečico in vse materiale iz embalaže ter notranjosti pečice. Vaš mikrovalovna pečica ima naslednji pribor:

Stekleni krožnik	1
Obroč vrtljivega krožnika	1
Navodila za uporabo	1

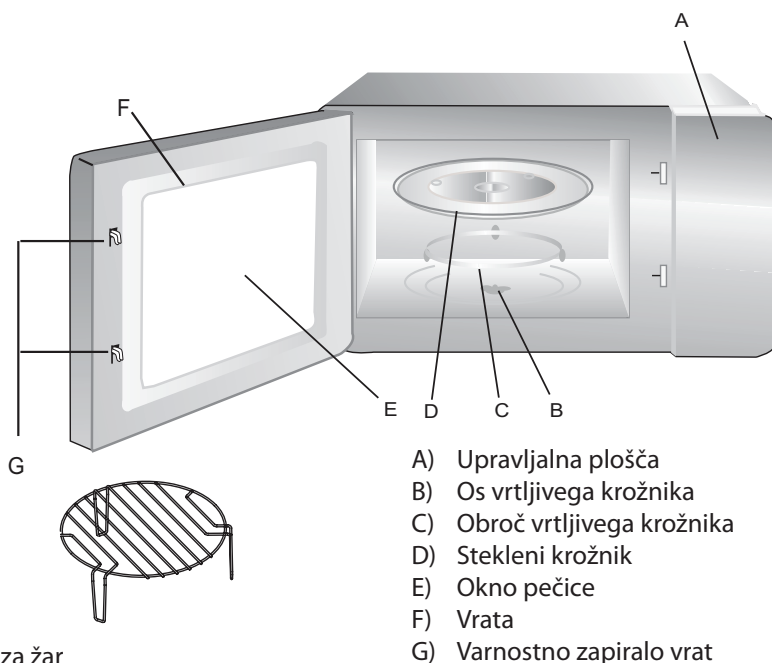

Rešetka za žar  
(Samo za funkcijo žara,  
postavite jo na stekleni krožnik)

## NAMESTITEV VRTLJIVEGA KROŽNIKA

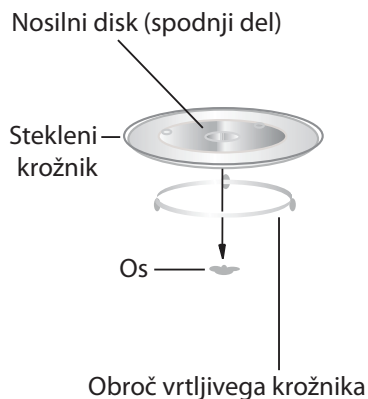

- Nikoli ne postavite steklenega krožnika z zgornjo stranjo navzdol. Stekleni krožnik nikoli ne sme biti zablokiran.
- Med kuhanjem je vedno treba uporabiti steklen krožnik, pa tudi vrtljivi obroč.
- Vso hrano in posode s hrano je treba med kuhanjem vedno postaviti na stekleni krožnik.
- Če stekleni krožnik ali vrtljivi obroč počí oz. se razbije, se obrnite na najbližji pooblaščen servisni center.

## NAMESTITEV IN PRIKLJUČITEV

- Izdelek je namenjen samo za uporabo v gospodinjstvu.
- Aparat je namenjen za vgradnjo. Ni namenjen za postavitve na delovni pult ali polico.
- Upoštevajte posebna navodila za namestitev.
- Aparat lahko vgradite v 60 cm široko omarico.
- Aparat je opremljen z vtičem in mora biti priključen na pravilno nameščeno ozemljeno vtičnico.
- Napetost električnega omrežja mora ustrezati vrednosti, navedeni na tablici.
- Vtičnico mora namestiti in priključni kabel zamenjati usposobljen električar. Če vtičnica po namestitvi ni dostopna, je treba namestiti odklopno stikalo z minimalno razdaljo med kontakti vseh polov najmanj 3 mm.
- Ne uporabljajte adapterja, razdelilnikov in podaljškov. Preobremenitev lahko povzroči požar.



**Temperatura dostopnih delov aparata je lahko med uporabo visoka.**

## NAVODILA ZA NAMESTITEV

### PRED NAMESTITVIJO PREBERITE NAVODILA

NASTAVLJIV VIJAK A — 

VIJAK B — 

PLASTIČEN ČEP — 

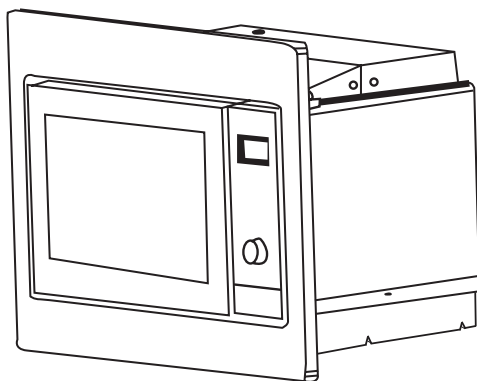

#### **Opomba**

#### **Priključitev na električno omrežje**

Aparat je opremljen z vtičem in mora biti priključen na pravilno nameščeno ozemljeno vtičnico. V skladu z ustreznimi predpisi mora vtičnico namestiti in priključni kabel zamenjati usposobljen električar. Če vtičnica po namestitvi ni dostopna, je treba namestiti odklopno stikalo z minimalno razdaljo med kontakti vseh polov najmanj 3 mm.

## A. Vgradnja v pohištvo

Omarica za vgradnjo ne sme imeti za aparatom zadnje stene.

Najmanjša višina vgradnje je 85 cm.

Ne pokrivajte prezračevalnih odprtin.

1.

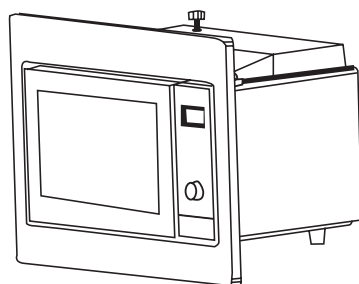
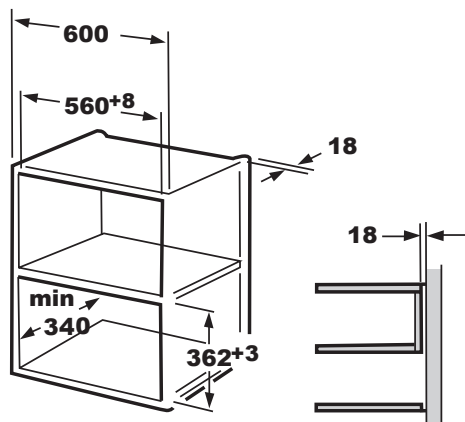

2.

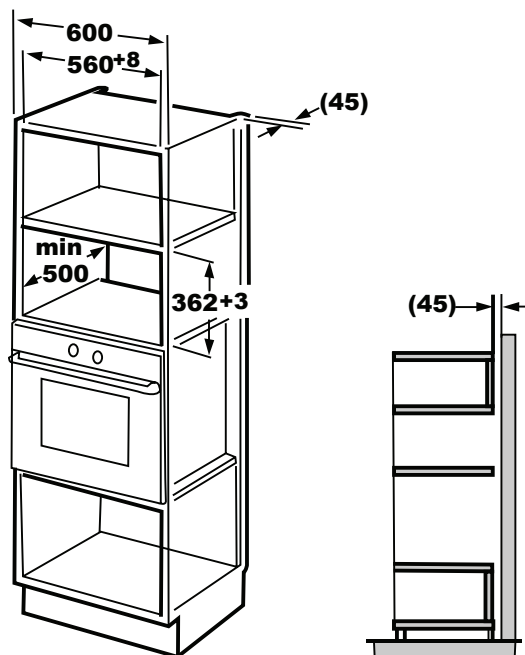

## B. Namestitev aparata

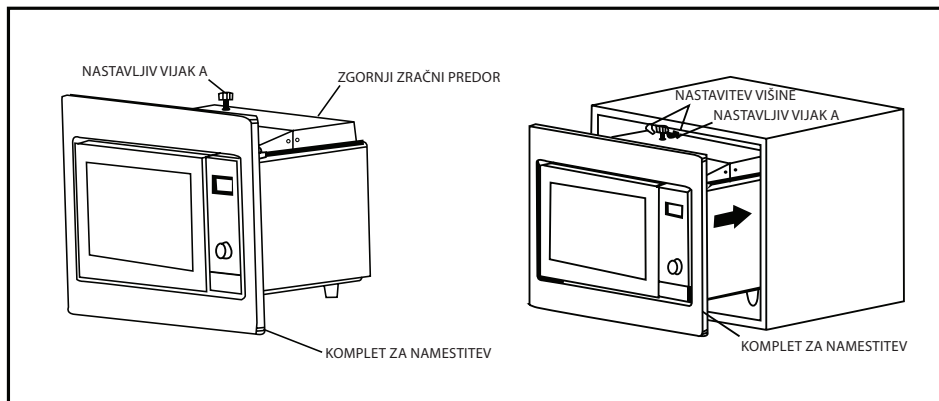

1. Pritrdite NASTAVLJIV VIJAK A na zgornji ZRAČNI PREDOR na aparatu in namestite aparat v omarico.
  - Prilagodite višino NASTAVLJIVEGA VIJAKA A tako, da ostane 1 mm razmik med NASTAVLJIVIM VIJAKOM A in zgornjo steno omarice.
  - Ne stiskajte priključnega kabla.
  - Prepričajte se, da je aparat nameščen v sredini omarice

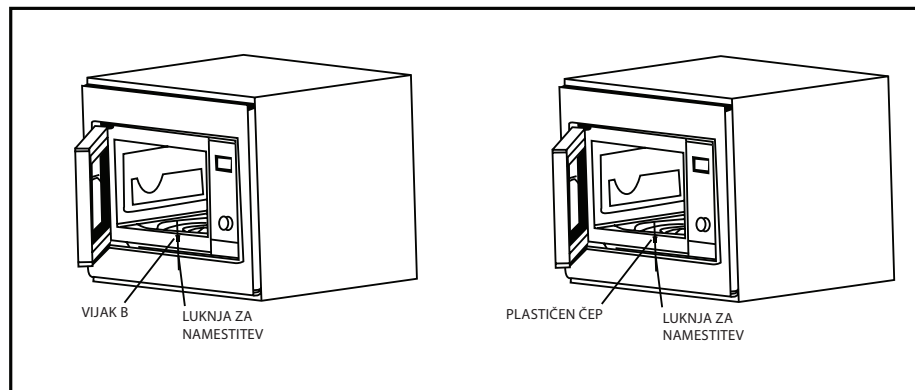





2. Odprite vrata peči; pritrdite aparat na omarico tako, daste VIJAK B v LUKNJO ZA NAMESTITEV KOMPLETA ZA NAMESTITEV. Nato pritrdite PLASTIČEN ČEP na LUKNJO ZA NAMESTITEV.

## NAVODILA ZA UPORABO

### 1. Nastavitev časa

Takoj, ko priključite pečico na električno vtičnico, se na zaslonu prikaže „0:00“ in oglasi se zvočni signal.



- 1) S pritiskom na „Clock/ Pre-Set“ začne ura utripati in indikator je prižgan „“.
- 2) Z vrtenjem „“ nastavite uro, izbirate od 0--23.
- 3) Pritisnite na „Clock/ Pre-Set“, utripati začne prikaz minut.
- 4) Z vrtenjem „“ nastavite minute, izbirate od 0--59.
- 5) S pritiskom na „Clock/ Pre-Set“ zaključite nastavitev časa. Indikator ure „“ ugasne, utripa „:“; zaslon prikazuje čas.

### 2. Kuhanje

Pritisnite na „Micro./Grill/Combi.“, začne utripati „P100“. Nato z vrtenjem „“ izberete funkcijo „P100“, „P80“... „P10“, „G“, „C-1“ in „C-2“ se postopoma prikazujejo na zaslonu.

S pritiskom na „Micro./Grill/Combi.“ potrdite, nato z vrtenjem „“ izberete čas kuhanja. S pritiskom na „Quick Start/Start“ vklopite kuhanje.

Primer: če želite uporabiti 80 % mikrovalovne moči za kuhanje jedi 20 minut, nastavite pečico, kot sledi.

- 1) Pritisnite na „Micro./Grill/Combi.“, na zaslonu se prikaže „P100“.
- 2) Z vrtenjem „“ nastavite 80 % mikrovalovne moči, prikaže se „P 80“.
- 3) Pritisnite na „Micro./Grill/Combi.“ da potrdite, na zaslonu se prikaže „P 80“.
- 4) Z vrtenjem „“ nastavite čas kuhanja, da se prikaže „20:00“.
- 5) S pritiskom na „Quick Start/Start“ vklopite hitro kuhanje, s pritiskom na „Cancel/Stop“ preključete nastavitev.

### Opomba

Nastavitev prednastavljenega časa se izvaja, kot sledi:

0--1 min	: 5 sekund
1--5 min	: 10 sekund
5--10 min	: 30 sekund
10--30 min	: 1 minuta
30--95 min	: 5 minut



„Micro./Grill/Combi.“ navodila

Vrstni red	Zaslon	Mikrovalovna moč	Moč žara
1	P100	100%	
2	P 80	80%	
3	P 50	50%	
4	P 30	30%	
5	P 10	10%	
6	G	0%	100%
7	C-1	55%	45%
8	C-2	36%	64%





### Opomba

Ko se izteče polovica časa peke z žarom, se delovanje pečica zaustavi in dvakrat zapiska, to je normalno. Če želite nadaljevati s peko, samo pritisnite na „Quick Start/Start“. Ali pa, če želite doseči boljši učinek peke z žarom, hrano obrnite, zaprite vrata in šele nato pritisnite na gumb „Quick Start/Start“ za nadaljevanje peke z žarom. Če v 1 minuti ne pritisnete ničesar, pečica nadaljuje z delovanjem in enkrat zapiska.

### 3. Prednastavljeni program



- 1) Najprej nastavite trenutni čas. (Glej navodila za nastavitve časa.)
- 2) Izberite program kuhanja. Lahko nastavite tri faze delovanja. Odtaljevanje mora biti vedno prvo, če je vključeno v večfaznem programu.

Primer: če želite uporabiti 80 % mikrovalov za kuhanje 15 minut, aparat nastavite, kot sledi.



- a. Pritisnite na „Micro./Grill/Combi.“, na zaslonu se prikazuje „P100“.
  - b. Z vrtenjem „“ nastavite 80 % mikrovalovne moči, da se prikaže „P 80“.
  - c. S pritiskom na „Micro./Grill/Combi.“ potrdite, na zaslonu se prikaže „P 80“.
  - d. Z vrtenjem „“ nastavite čas kuhanja, da se na zaslonu prikaže „15:00“.
  - e. Bodite previdni! Ne pritisnjete „Quick Start/Start“ za začetek kuhanja.
- 
- 3) S pritiskom na „Clock/ Pre-Set“ začne utripati prikaz ure, prižge se indikator „“.
- 
- 4) Z vrtenjem „“ nastavite uro, izbirate od 0--23.
- 
- 5) Pritisnite na „Clock/ Pre-Set“, utripati začne prikaz minut.

- 6) Z vrtenjem  nastavite minute, izbirate do 0--59.

---

- 7) S pritiskom na „**Quick Start/Start**“ zaključite nastavev. Prikaz  utripa. Če so vrata pečice zaprta, ko pride čas začetka programa, se oglasita dva zvočna signala in samodejno se začne kuhanje, indikator  pa ugasne.



#### 4. Odtaljevanje glede na težo

- 1) Pritisnite na „**Defrost By W.T.**“. Na zaslonu se prikaže „dEF1“,  in  gorita.



---

- 2) Z vrtenjem  izberete težo hrane. Izbirate od 100 do 2000 g.

---

- 3) S pritiskom na „**Quick Start/Start**“ prižgete odtaljevanje.  in  utripata.



#### 5. Odtaljevanje glede na čas

- 1) Pritisnite na „**Defrost By Time**“. Na zaslonu se prikaže „dEF2“,  in  gorita.

---

- 2) Z vrtenjem  izberite čas segrevanja. Največji čas je 95 minut.

---

- 3) S pritiskom na „**Quick Start/Start**“ prižgete odtaljevanje.  in  utripata.

#### 6. Kuhanje v več fazah

Za kuhanje lahko nastavite največ 3 faze. Če je odtaljevanje del večfaznega programa, ga morate nastaviti kot prvo fazo.

Primer: če želite uporabiti „20 minut 100 % mikrovalovne moči + 5 minut 80 % mikrovalovne moči“ za kuhanje hrane.

- 1) Pritisnite na „**Micro./Grill/Combi.**“, na zaslonu se prikaže „P100“.

---

- 2) S pritiskom na „**Micro./Grill/Combi.**“ potrdite moč mikrovalovnih žarkov.

---

- 3) Z vrtenjem  izberite čas segrevanja.

---

- 4) Pritisnite na „**Micro./Grill/Combi.**“, na zaslonu se prikaže „P100“.

---

- 5) Z vrtenjem  izberite 80 % mikrovalovne moči.

---

- 6) Pritisnite na „**Micro./Grill/Combi.**“, z vrtenjem  nastavite čas kuhanja.

---

- 7) S pritiskom na „**Micro./Grill/Combi.**“ vklopite kuhanje, s pritiskom na „**Cancel/Stop**“ pa nastavev prekličete.

## 7. Start/Hitri start

Ko je aparat v stanju pripravljenosti, s pritiskom na „**Quick Start/Start**“ vklopite segrevanje hrane s polno močjo za 1 minuto. Z vsakim pritiskom podaljšate čas za eno minuto. Največji čas je 95 minut.

## 8. Samodejni meni

Primer: če želite uporabiti „Auto Menu“ za kuhanje 250 g rib.

- 1) Pritisnite na „**Auto Menu**“,  in „**AUTO COOK**“ gorita.

---

- 2) Z vrtenjem „“ izberete želeno funkcijo.

---

- 3) S pritiskom na gumb „**Auto Menu**“ potrdite.

---

- 4) Z vrtenjem „“ izberete težo rib. Gori „g“.

---

- 5) S pritiskom na „**Quick Start/Start**“ vklopite „g“ ugasne,  in „**AUTO COOK**“ gorita.

## 9. Funkcija otroške zaščite

Zaklepanje: v stanju pripravljenosti pritisnite in držite 3 sekunde „**Cancel/Stop**“, oglasi se dolg zvočni signal, ki pomeni, da je pečica zaklenjena, in na zaslonu se prikaže .

Odklepanje: v zaklenjenem stanju pritisnite in držite 3 sekunde „**Cancel/Stop**“, oglasi se dolg zvočni signal, ki opozarja na to, da je pečica odklenjena.

## 10. Funkcije kontrole

- (1) V režimu mikrovalovnega kuhanja, žara ali kombiniranega kuhanja pritisnite na „**Micro./Grill/Combi.**“, za 4 sekunde se prikaže trenutno delovanje. Po 4 sekundah se aparat vrne v predhodno stanje.
- (2) V stanju kuhanja pritisnite na „**Clock/ Pre-Set**“ da se prikaže prednastavljeni čas, ki bo utripal 4 sekunde.
- (3) V stanju prednastavitve pritisnite na „**Clock/ Pre-Set**“, da se prikaže prednastavljeni čas, ki bo utripal 4 sekunde.

Tabela samodejnega menija:

<b>Meni</b>	<b>Vrstni red</b>	<b>Teža</b>	<b>Prikaz</b>
A-1 Auto Reheat (Samodejno pogrevanje)	1	200 g	200 g
		400 g	400 g
		600 g	600 g
A-2 Vegetable (Zelenjava)	2	200 g	200 g
		300 g	300 g
		400 g	400 g
A-3 Fish (Ribe)	3	250 g	250 g
		350 g	350 g
		450 g	450 g
A-4 Meat (Meso)	4	250 g	250 g
		350 g	350 g
		450 g	450 g
A-5 Pasta (Testenine)	5	50 g (s 450 ml vode)	50 g
		100 g (z 800 ml vode)	100 g
A-6 Potato (Krompir)	6	200 g	200 g
		400 g	400 g
		600 g	600 g
A-7 Reheat Pizza (Pogrevanje pice)	7	200 g	200 g
		400 g	400 g
A-8 Soup (Juha)	8	200 ml	200 ml
		400 ml	400 ml

## ODPRAVLJANJE TEŽAV

Običaj	
Motnje sprejema pri TV sprejemniku.	Mikrovalovna pečica lahko povzroča motnje sprejema pri radiu in televiziji. Ta pojav je podoben motnjam, ki jih povzročajo mali električni aparati, kot so mešalnik, sesalnik in električni ventilator. Gre za normalen pojav.
Slabša osvetlitev aparata.	Pri nizki mikrovalovni moči je lahko osvetlitev aparata slabša. Gre za normalen pojav.
Para na vratih aparata, vroč zrak izhaja iz zračnikov.	Med kuhanjem lahko iz hrane izhaja para. Večina pare izhaja iz aparata čez zračnike. Toda določena količina pare se lahko nabere na hladnih površinah, kot so vrata aparata.
Gre za normalen pojav.	Je zakázané spúšťat rúru do prevádzky bez pokrmu. Je to veľmi nebezpečné.
Pečica je bila nehote vklopljena, ko v njej ni bilo hrane.	Vklopiti pečico brez hrane je prepovedano. To je zelo nevarno.

Težava	Možen vzrok	Rešitev
Aparata se ne da vklopiti.	(1) Priključni kabel ni pravilno priključen na omrežno vtičnico.	Potegnite vtič iz vtičnice, počakajte 10 sekund in ga ponovno priključite.
	(2) Pregorela varovalka ali izklopljen odklopnik.	Zamenjajte varovalko ali ponastavite odklopnik (opravi usposobljen strokovnjak našega podjetja).
	(3) Težave z vtičnico.	Preverite napajanje s pomočjo drugega aparata.
Aparat ne greje.	(4) Vrata niso pravilno zaprta.	Pravilno zaprite vrata.
Stekleni krožnik med delovanjem pečice oddaja hrup.	(5) Umazani valji ali ostanki hrane na dnu pečice.	Glede čiščenja pečice pogledjte poglavje "Čiščenje".



V skladu z evropsko direktivo 2002/96/EG o odpadni električni in elektronski opremi (WEEE) se mora ta oprema zbirati in odstranjevati samostojno. Ko boste hoteli odstraniti dotrajan izdelek, ga ne zavržite skupaj z običajnimi gospodinjskimi odpadki. Odpeljite ga na mesto za zbiranje odpadne električne in elektronske opreme.

## Informacije o odlaganju odpadne električne opreme (zasebna gospodinjstva)

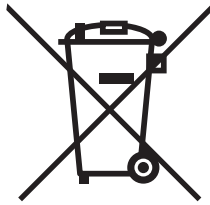

Ta simbol na izdelkih in/ali spremnih dokumentih pomeni, da rabljene električne in elektronske opreme ne smemo zavreči skupaj z drugimi gospodinjskimi odpadki. Za pravilno ravnanje, predelavo in reciklažo vas prosimo, da te izdelke brezplačno vrnete na določena zbirna mesta. V nekaterih državah je te izdelke mogoče vrniti neposredno prodajalcu ob nakupu podobnega novega izdelka.

S pravilnim odlaganjem teh izdelkov pomagata hraniti dragocene vire in preprečiti morebitne negativne učinke na zdravje ljudi in okolje, do katerih bi sicer zaradi nepravilnega ravnanja z odpadki lahko prišlo. Za več informacij o najbližjem zbirnem mestu se obrnite na lokalni urad. Za nepravilno odlaganje odpadkov so možne kazni v skladu z veljavno zakonodajo.

### **Za poslovne uporabnike v Evropski uniji**

Če želite zavreči električno in elektronsko opremo, se za več informacij obrnite na lokalnega prodajalca ali dobavitelja.

### **Informacije o odlaganju v državah izven Evropske unije**

Ta simbol velja samo v Evropski uniji. Če želite odstraniti to napravo, se obrnite na ustrezne organe lokalne skupnosti ali prodajalca in povprašajte po ustreznem načinu odstranitve.



Lesen Sie die Gebrauchsanleitung vor der ersten Verwendung der Mikrowelle sorgfältig durch und bewahren Sie sie auf einem sicheren Platz. Wenn Sie die Hinweise einhalten, wird Ihnen Ihr Backofen lange Jahre zuverlässig dienen.

**BEWAHREN SIE DIESE GEBRAUCHSANLEITUNG AUF**



## HINWEISE ZUM SCHUTZ VOR GEFÄHRLICHER MIKROWELLENENERGIE

- (a) Versuchen Sie nicht, die Mikrowelle mit geöffneter Tür zu verwenden, denn Sie könnten auf diese Weise der gefährlichen Mikrowellenenergie ausgesetzt werden. Beschädigen Sie die Sicherheitsschlösser nicht und manipulieren Sie mit ihnen nicht.
- (b) Legen Sie keine Gegenstände zwischen die Tür und die Vorderseite der Mikrowelle. Verhindern Sie das Anhäufen von Schmutz auf der Oberfläche der Dichtung.
- (c) **WARNUNG:** Wenn es zur Beschädigung der Tür oder der Dichtung gekommen ist, verwenden Sie die Mikrowelle nicht, bis sie von einer kompetenten Person repariert wird.

## ZUSATZ

Wenn Sie die Mikrowelle sauber und in gutem Zustand nicht halten, kann ihre Oberfläche beschädigt werden. Die kann zur Verkürzung der Gerätelebensdauer und auch zu eventuellen gefährlichen Lagen führen.

### Technische Daten

<b>Modell:</b>	GZ8601
Nominalspannung:	230 V~50 Hz
Nominalleistung (Mikrowellen):	1250 W
Nominalausgangsleistung (Mikrowellen):	800 W
Nominalleistung (Grill):	1000 W
Volumen der Mikrowelle:	20 l
Durchmesser des Drehtellers:	ø 245 mm
Äußere Maße:	595 x 343,5 x 382 mm
Nettogewicht:	ca. 15 kg

## WICHTIGE SICHERHEITSHINWEISE

Um Brandrisiko, Stromunfall, Personenverletzung oder Ausstellung der Mikrowellenenergie bei der Verwendung des Gerätes zu minimalisieren, halten Sie Basissicherheitshinweise einschließlich folgender ein:

1. Warnung: Flüssigkeiten und weitere Speisen dürfen in geschlossenen Behältern nicht aufgewärmt werden, denn sie können explodieren.
2. Warnung: Sämtliche Eingriffe oder Reparaturen einschließlich Beseitigung des Deckels, der Sie vor der Mikrowellenenergie schützt, dürfen nur von einer qualifizierten Person durchgeführt werden, um Gefahr zu vermeiden.
3. Dieses Gerät dürfen Kinder ab 8 Jahre und Personen mit begrenzten physischen, sensorischen oder mentalen Fähigkeiten oder mit mangelnden Erfahrungen und Kenntnissen nicht werden, es sei denn, sie befinden sich unter Aufsicht einer Person, die für ihre Sicherheit verantwortlich ist, oder sie wurden mit der sachgemäßen und sicheren Bedienung des Gerätes vertraut gemacht und verstehen eventuelle Risiken. Kinder dürfen mit dem Gerät nicht spielen. Kinder bis 8 Jahre dürfen die Reinigung und Pflege nicht durchführen. Ältere Kinder müssen sich während dieser Tätigkeit unter Aufsicht befinden.
4. Halten Sie das Gerät und sein Netzkabel fern von Kindern bis 8 Jahre.
5. Verwenden Sie nur für Mikrowellen geeignetes Geschirr.
6. Reinigen Sie die Mikrowelle regelmäßig und beseitigen Sie Speisereste.
7. Lesen Sie und halten Sie ein: „HINWEISE ZUM SCHUTZ VOR GEFÄHRLICHER MIKROWELLENENERGIE“.

8. Wenn Sie Speisen in Plastik- oder Papierbehältern aufwärmen, haben Sie sie ständig unter Aufsicht, weil sie entflammen können.
9. Wenn Sie Rauch bemerken, schalten Sie das Gerät aus, trennen Sie es vom Stromnetz und lassen Sie die Tür geschlossen, um Flammen zu löschen.
10. Bereiten Sie die Speisen nicht allzu lange zu.
11. Verwenden Sie den Innenraum der Mikrowelle nicht zum Aufbewahren von Gegenständen. Bewahren Sie in der Mikrowelle nie Brot, Kekse usw. auf.
12. Beseitigen Sie Befestigungsdrahte und Metallgriffe aus Papier- oder Plastikbehältern oder Tüten, bevor Sie sie in die Mikrowelle legen.
13. Installieren Sie diese Mikrowelle in Übereinstimmung in den Installationshinweisen.
14. Wärmen Sie Eier in Schale oder ganze hart gekochte Eier nie in der Mikrowelle auf, denn sie können auch nach dem Beenden des Aufwärmens explodieren.
15. Dieses Gerät ist zur Verwendung im Haushalt oder in einem ähnlichen Milieu bestimmt, z.B.:
  - in Küchen für Angestellte in Geschäften, Büros und anderem Arbeitsmilieu;
  - für Klienten der Hotels, Motels und anderer Typen der Unterkunftseinrichtungen;
  - auf Farmen;
  - dort, wo Frühstück serviert wird.
16. Das beschädigte Netzkabel darf nur vom Hersteller, Techniker des Kundendienstes oder von einer ähnlich qualifizierten Person ausgetauscht werden, um Gefahr zu verhindern.
17. Dieses Gerät darf draußen nie aufbewahrt oder verwendet werden.

18. Verwenden Sie die Mikrowelle nie in der Nähe von Wasser, in einem feuchten Milieu oder in der Nähe eines Schwimmbeckens.
19. Die Temperatur der zugänglichen Oberfläche kann während des Betriebes sehr hoch sein. Halten Sie das Netzkabel fern von heißen Oberflächen und verdecken Sie keine Belüftungsöffnungen der Mikrowelle.
20. Lassen Sie das Netzkabel nie über Tischkante hängen.
21. Mangelnde Reinigung der Mikrowelle führt zur Beschädigung der Geräteoberfläche, kann die Lebensdauer des Gerätes negativ beeinflussen und zu eventuellen gefährlichen Lagen führen.
22. Der Inhalt der Säuglings- und Kinderflaschen muss vor dem Servieren gut geschüttelt werden, um Verbrennungen zu verhindern.
23. Das Aufwärmen von Getränken in der Mikrowelle kann zum verspäteten Überkochen führen, passen Sie deshalb bei der Manipulation mit dem Behälter gut auf.
24. Das Gerät dürfen Personen (einschließlich Kinder) mit begrenzten physischen, sensorischen oder geistigen Fähigkeiten oder mit mangelnden Erfahrungen und Kenntnissen nicht verwenden, es sei denn, sie befinden sich unter Aufsicht einer Person, die für ihre Sicherheit verantwortlich, oder sie wurden mit der sachgemäßen und sicheren Bedienung des Gerätes vertraut gemacht.
25. Kinder dürfen mit dem Gerät nicht spielen.
26. Das Gerät ist zur Bedienung mit Hilfe von externem Timer oder externer Fernbedienung nicht bestimmt.
27. Zugängliche Teile können während des Betriebes heiß sein. Halten Sie kleine Kindern fern vom Gerät.
28. Verwenden Sie zur Reinigung keinen Hochdruck-Dampfreiniger.

29. Das Gerät kann während der Verwendung heiß sein. Berühren Sie die Heizelemente im Innenraum der Mikrowelle nicht.
30. Verwenden Sie nur einen passenden Bratenthermometer (für Mikrowellen, in denen die Verwendung des Bratenthermometers möglich ist).
31. **WARNUNG:** Das Gerät und seine zugänglichen Teile können während des Betriebes heiß sein. Berühren Sie die Heizelemente nicht. Kinder bis 8 Jahre müssen sich ständig unter Aufsicht befinden.
32. Die Mikrowelle muss mit der geöffneten Dekorationstür verwendet werden (für Mikrowellen mit Dekorationstür).
33. Die Oberfläche des Einbauschranks kann heiß sein.
34. Die Mikrowelle ist zum Aufwärmen von Speisen und Getränken bestimmt. Das Trocknen von Speisen oder Kleidung oder das Aufwärmen von Wärmekissen, Schwämmen und feuchten Küchentüchern und ähnliche Verwendung können zur Verletzung oder Entflammung führen.

**LESEN SIE SORGFÄLTIG DIESE GEBRAUCHSANLEITUNG  
UND BEWAHREN SIE SIE FÜR EVENTUELLE  
VERWENDUNG IN DER ZUKUNFT**

## INSTALLATION DER ERDUNG, UM RISIKO DER PERSONENVERLETZUNG ZU MINIMALISIEREN

### GEFAHR

Stromunfallrisiko. Die Berührung bestimmter Innenkomponenten kann zur Verletzung oder Tod führen. Demontieren Sie dieses Gerät nicht.

### WARNUNG

Stromunfallrisiko. Unsachgemäße Verwendung der Erdung kann zum Stromunfall führen. Schließen Sie das Gerät nie ans Stromnetz an, wenn es nicht sachgemäß installiert und geerdet ist.

Dieses Gerät muss geerdet werden. Im Falle eines Kurzschlusses minimalisiert die Erdung das Stromunfallrisiko, indem sie den Strom über den Erdungsleiter wegführt. Dieses Gerät ist mit einem Kabel mit Erdungsleiter und Netzstecker ausgestattet. Der Netzstecker muss an eine sachgemäß installierte und geerdete Steckdose angeschlossen werden.

Im Falle von Zweifeln oder Unklarheiten bezüglich des Stromanschlusses können Sie sich an einen qualifizierten Elektriker wenden. Falls die Verwendung eines Verlängerungskabel notwendig ist, verwenden Sie nur ein 3-adriges Kabel.

1. Die Mikrowelle ist mit einem kurzen Netzkabel ausgestattet, um das Stolper-Risiko über ein langes Kabel zu verhindern.
2. Wenn Sie ein längeres Netzkabel brauchen oder ein Verlängerungskabel verwenden:
  - 1) Der angegebene Stromwert des Kabels oder des Verlängerungskabels muss den Angaben auf dem Typenschild des Gerätes entsprechen.
  - 2) Das Verlängerungskabel muss einen Erdungsleiter haben.
  - 3) Das lange Kabel darf über die Arbeitsflächen- oder Tischkante nicht hängen, damit Kinder daran nicht ziehen können oder man darüber nicht stolpern kann.

## REINIGUNG

Vergewissern Sie sich, dass die Mikrowelle vom Stromnetz getrennt ist.

1. Reinigen Sie die Innenoberfläche der Mikrowelle nach jeder Verwendung sanft mit einem feuchten Tuch.
2. Reinigen Sie das Zubehör auf übliche Weise in Wasser mit etwas Spülmittel.
3. Türrahmen, Türdichtung und umgebende Teile müssen bei Bedarf mit einem feuchten Tuch sorgfältig gereinigt werden.
4. Verwenden Sie zur Reinigung der Mikrowelle und der Glastür keine aggressiven Reinigungsmittel oder scharfen Metallschaber, denn Sie könnten die Oberfläche zerkratzen, was zum Zerspringen von Glas führen kann.
5. Reinigung: Tipp - für eine leichtere Reinigung der Innenwände von Mikrowelle: Gießen Sie in eine Schale Saft aus einer Hälfte Zitrone, gießen Sie dazu 300 ml Wasser und wärmen Sie es bei 100 % Mikrowellenleistung für 10 Minuten auf. Wischen Sie den Innenraum der Mikrowelle mit einem weichen, trockenen Tuch ab.

## GESCHIRR

### VORSICHT

#### Verletzungsgefahr.

Für jede unqualifizierte Person können Reparaturen oder Pflege, die das Beseitigen des Gehäuses zum Schutz vor Mikrowellenenergie gefährlich sein.

Lesen Sie Hinweise in Kapiteln „Materialien, die zur Verwendung in der Mikrowelle geeignet sind“ und „Materialien, die zur Verwendung in der Mikrowelle nicht geeignet sind“. Es kann nichtmetallische Gegenstände geben, die zur Verwendung in der Mikrowelle nicht geeignet sind. In Zweifelsfällen kann der Gegenstand folgendermaßen geprüft werden.

#### Geschirrtest:

1. Legen Sie einen mikrowellenfreundlichen Behälter mit 1 Tasse Kaltwasser (250 ml) neben den Gegenstand, den Sie prüfen wollen.
2. Kochen Sie bei maximaler Leistung 1 Minute lang.
3. Berühren Sie vorsichtig den Gegenstand. Falls der Gegenstand warm ist, verwenden Sie ihn beim Kochen in der Mikrowelle nicht.
4. Kochen Sie ihn nicht länger als 1 Minute.

### MATERIALIEN, DIE ZUR VERWENDUNG IN DER MIKROWELLE GEEIGNET SIND

Geschirr	Anmerkungen
Alufolie	Nur als Schutz. Kleine glatte Stücke können zum Abdecken dünner Scheiben von Fleisch oder Geflügel verwendet werden, um allzu starkes Durchbraten zu vermeiden. Es könnte zur Funkenbildung kommen, falls sich die Alufolie in der Nähe der Geräterwände befindet. Die Alufolie sollte sich mindestens 2,5 cm von den Geräterwänden befinden.
Keramisches Geschirr	Halten Sie Hinweise des Herstellers ein. Der Boden des keramischen Geschirrs muss sich mindestens 5 mm über dem Drehteller befinden. Unsachgemäße Verwendung kann zur Beschädigung des Drehtellers führen.
Teller	Nur mikrowellenfreundlich. Halten Sie Hinweise des Herstellers ein. Verwenden Sie kein zersprungenes oder angeschlagenes Geschirr.
Glasbehälter	Beseitigen Sie immer den Deckel. Verwenden Sie nur zum Aufwärmen der Speisen so, dass die Behälter nur warm sind. Viele Glasbehälter sind hitzebeständig und können sich zerschlagen.
Glasgeschirr	Nur Geschirr aus Kochglas und mikrowellenfreundlich. Vergewissern Sie sich, dass es kein Metalldekor hat. Verwenden Sie kein zersprungenes oder angeschlagenes Geschirr.

Geschirr	Anmerkungen
Kochbeutel für Mikrowelle	Halten Sie Hinweise des Herstellers ein. Verschließe Sie den Beutel mit keiner Metallklemme. Schneiden Sie den Beutel an, damit Dampf ausströmen kann.
Papierteller und -becher	Verwenden Sie nur kurze Zeit und nur zum Kochen/Aufwärmen. Lassen Sie die Mikrowelle während des Kochens nicht außer Sicht.
Papiertücher	Verwenden Sie zum Abdecken der Speisen während des Aufwärmens oder zum eventuellen Aufsaugen von Fett, und zwar unter Aufsicht. Stellen Sie nur kurze Zubereitungszeiten ein.
Pergamentpapier	Verwenden Sie zum Abdecken der Speise als Spritzschutz oder zum Einpacken als Schutz vor Verdampfen.
Kunststoff	Nur mikrowellenfreundlich. Halten Sie Hinweise des Herstellers ein. Das Geschirr muss mit dem Schild "Mikrowellenfreundlich" markiert werden. Einige Plastikbehälter werden weich, sobald die Speise in ihnen warm wird. Kochbeutel und hermetisch geschlossene Plastiktüten müssen angeschnitten, durchlöchert oder belüftet werden, wie es auf der Verpackung angegeben ist.
Kunststoffdeckel	Nur mikrowellenfreundlich. Verwenden Sie zum Abdecken der Speisen während des Kochens, um sie vor Austrocknen zu schützen. Der Plastikdeckel darf die Speise nicht berühren.
Thermometer	Nur mikrowellenfreundlich. (Thermometer für Fleisch und Nachspeisen)
Wachspapier	Verwenden Sie zum Abdecken der Speise als Schutz vor Spritzen und Austrocknen.

## **MATERIALIEN, DIE ZUR VERWENDUNG IN DER MIKROWELLE NICHT GEEIGNET SIND**

Geschirr	Anmerkung
Aluminium-geschirr	Es kann Funkenbildung verursachen. Verwenden Sie stattdessen mikrowellenfreundliches Geschirr.
Papierbehälter für Lebensmittel mit Metallgriff	Sie können Funkenbildung verursachen. Verwenden Sie stattdessen mikrowellenfreundliches Geschirr.
Metallgegenstände	Metall schützt die Speise vor Mikrowellen. Metalldekor kann Funkenbildung verursachen.
Metallklemmen	Sie können Funkenbildung und Brand in der Mikrowelle verursachen.
Papiertücher	Sie können Brand in der Mikrowelle verursachen.
Styroporschaum	Behälter können bei hoher Temperatur schmelzen oder Flüssigkeit, die sich drinnen befindet, kontaminieren.
Holz	Holz trocknet aus, wenn es in der Mikrowelle verwendet wird, und kann dann zerspringen oder bersten.



# INSTALLATION DER MIKROWELLE

## KOMPONENTEN UND ZUBEHÖR DER MIKROWELLE

Packen Sie die Mikrowelle aus. Entfernen Sie sämtliche Verpackungsmaterialien aus dem Innenraum der Mikrowelle. Folgendes Zubehör wurde mitgeliefert:

Glasteller	1
Drehgestell	1
Gebrauchsanleitung	1

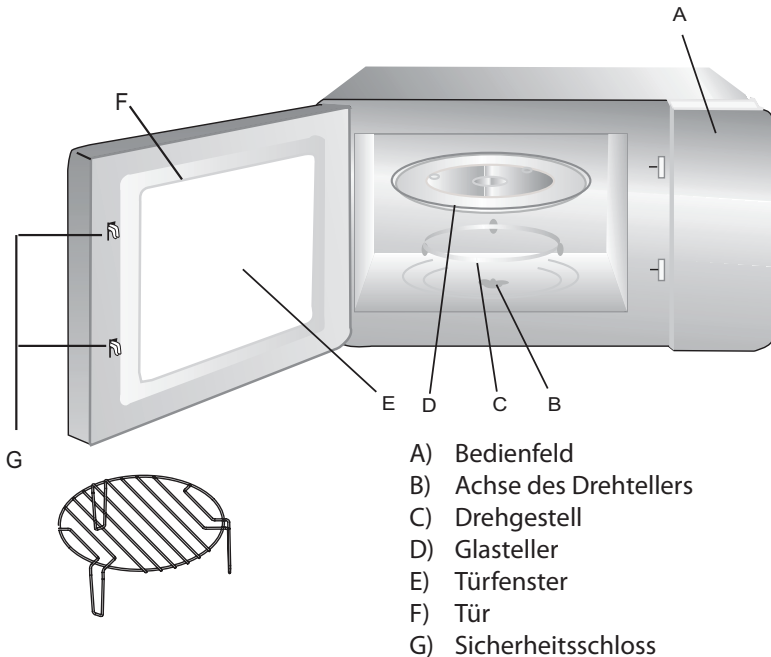

Grillrost  
(Nur für Grillfunktion; muss auf den Glasteller gestellt werden)

## INSTALLATION DES DREHTELLERS

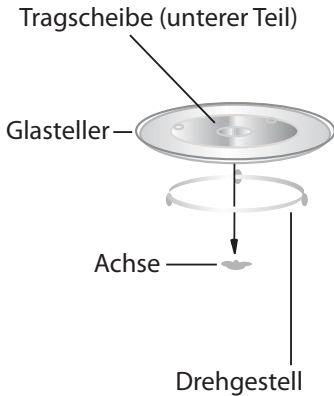

- a. Legen Sie den Drehteller nie mit der Oberseite nach unten. Der Drehteller sollte nie blockiert werden.
- b. Es ist nötig, sowohl den Drehteller als auch das Drehgestell während des Kochens zu verwenden.
- c. Sämtliche Speisen und Behälter mit Speisen müssen sich während des Kochens immer auf dem Glasteller befinden.
- d. Wenn es zur Beschädigung des Glastellers oder Drehgestells kommt, wenden Sie sich an die nächstgelegene autorisierte Servicestelle.

## INSTALLATION UND STROMANSCHLUSS



1. Dieses Gerät ist nur zur Verwendung im Haushalt bestimmt.
2. Diese Mikrowelle ist zum Einbau bestimmt. Sie darf sich nicht auf der Arbeitsfläche oder im Regal befinden.
3. Achten Sie auf spezielle Installationshinweise.
4. Das Gerät kann in einen 60 cm breiten Schrank eingebaut werden.
5. Das Gerät ist mit einem Netzstecker ausgestattet und muss an eine sachgemäß installierte geerdete Steckdose angeschlossen werden.
6. Die Stromspannung muss der Angaben auf dem Typenschild des Gerätes entsprechen.
7. Nur ein qualifizierter Elektriker kann die Steckdose installieren und das Netzkabel austauschen. Falls der Netzstecker nach der Installation nicht zugänglich ist, muss eine allpolige Abschaltvorrichtung mit Abstand zwischen den Kontakten mindestens 3 mm installiert werden.
8. Verwenden Sie keine Adapter, mehrfache Steckdosen und Verlängerungskabel. Die Überlastung kann Brand verursachen.



**Zugängliche Oberflächenteile können während des Betriebes heiß sein.**

## HINWEISE ZUR INSTALLATION

### LESEN SIE VOR DER INSTALLATION GRÜNDLICH DIESE GEBRAUCHSANLEITUNG

- VERSTELLBARE  
SCHRAUBE A — 
- SCHRAUBE B — 
- ABDECKKAPPE — 

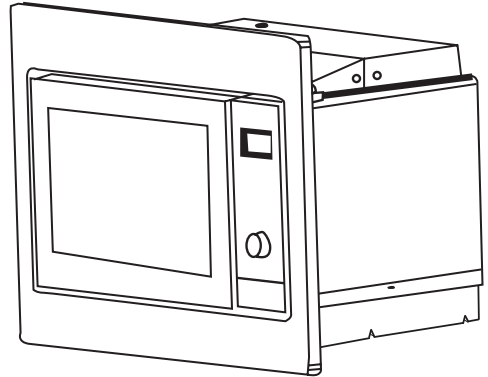

#### **Anmerkung**

#### **Anschluss ans Stromnetz**

Die Mikrowelle ist mit einem Netzstecker ausgestattet und darf nur an eine sachgemäß installierte und geerdete Steckdose angeschlossen werden. In Übereinstimmung mit entsprechenden Vorschriften darf nur ein qualifizierter Elektriker die Steckdose installieren und das Netzkabel austauschen. Falls der Netzstecker nach der Installation nicht zugänglich ist, muss eine allpolige Abschaltvorrichtung mit Abstand zwischen den Kontakten mindestens 3 mm installiert werden.

## A. Einbau in einen Schrank

Der Einbauschränk darf keine Wand hinter dem Gerät haben. Minimale Höhe der Installation ist 85 cm.

Verdecken Sie keine Belüftungsöffnungen.

1.

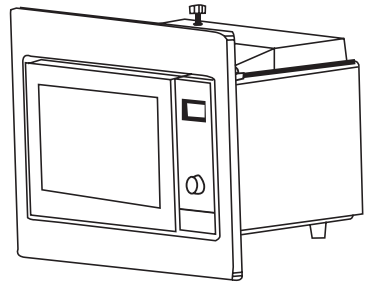
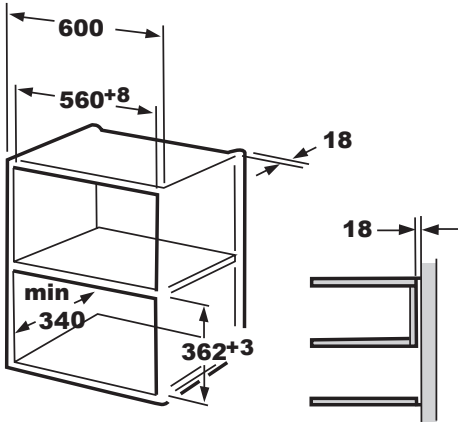

2.

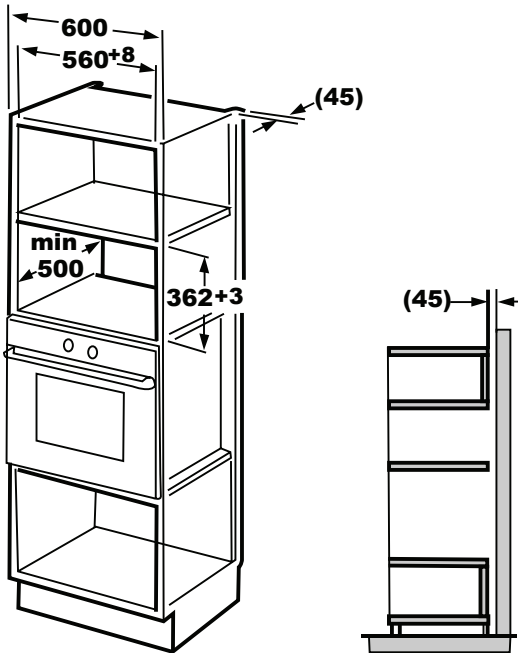

## B. Installation der Mikrowelle

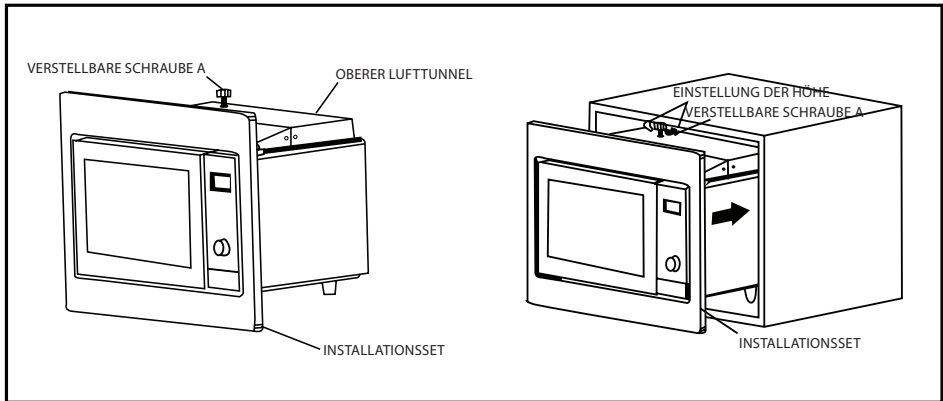

1. Befestigen Sie die VERSTELLBARE SCHRAUBE A zum OBEREN LUFTTUNNEL auf der Mikrowelle und installieren Sie dann die Mikrowelle in den Schrank.
  - Korrigieren Sie die Höhe der VERSTELLBAREN SCHRAUBE A, um einen Abstand von 1 mm zwischen der VERSTELLBAREN SCHRAUBE A und dem oberen Teil des Schrankes zu bewahren.
  - Klemmen Sie das Netzkabel nicht ein.
  - Prüfen Sie, ob sich die Mikrowelle in der Mitte des Schrankes befindet.

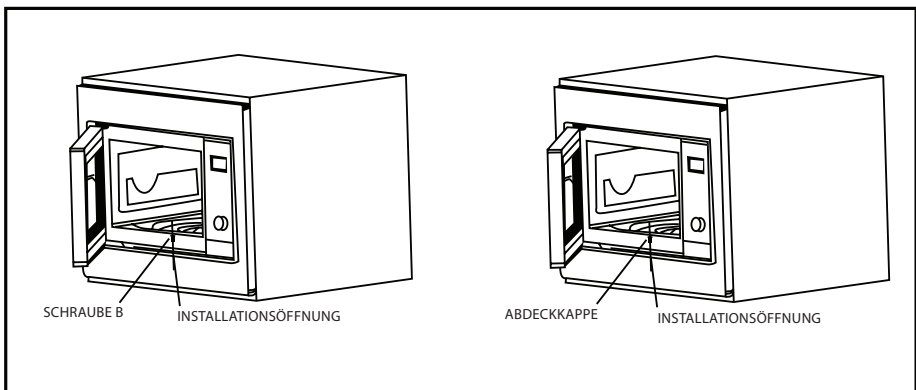

2. Öffnen Sie die Tür; befestigen Sie die Mikrowelle mit der SCHRAUBE B in der INSTALLATIONSÖFFNUNG im INSTALLATIONSSET. Dann befestigen Sie die ABDECKKAPPE auf die INSTALLATIONSÖFFNUNG.

## HINWEISE ZUR BEDIENUNG

### 1. Zeiteinstellung

Nach dem Anschluss der Mikrowelle ans Stromnetz erscheint auf dem Display „0:00“ und es ertönt ein akustisches Signal.

- 1) Drücken Sie die Taste „**Clock/ Pre-Set**“, die Uhranzeige blinkt und der Indikator „“ leuchtet.

---

- 2) Stellen Sie mit dem Drehwähler „“ die Zeit ein, der Wert bewegt sich in der Zeitspanne von 0 bis 23.

---

- 3) Drücken Sie die Taste „**Clock/ Pre-Set**“, die Minutenanzeige blinkt.



---

- 4) Stellen Sie mit dem Drehwähler „“ die Minuten ein, der Wert bewegt sich in der Zeitspanne von 0 bis 59.

---

- 5) Beenden sie die Zeiteinstellung mit dem Drücken der Taste „**Clock/ Pre-Set**“. Der Indikator „“ erlischt, es blinkt „:“ und die Zeit leuchtet.

### 2. Kochen mit Mikrowelle

Drücken Sie die Taste „**Micro./Grill/Combi.**“, es blinkt „P100“. Stellen Sie mit dem Drehwähler „“ die gewünschte Funktion ein, es erscheinen „P100“, „P80“, „P10“, „G“, „C-1“ und „C-2“ abwechselnd auf dem Display. Bestätigen Sie die Einstellung mit dem Drücken der Taste „**Micro./Grill/Combi.**“ und stellen Sie mit dem Drehwähler „“ die Zubereitungszeit ein. Starten Sie das Kochen mit dem Drücken der Taste „**Quick Start/Start**“ spustite varenie. Beispiel: Wenn Sie die Mikrowellenleistung 80 % und die Zubereitungszeit 20 Minuten einstellen wollen, gehen Sie folgendermaßen vor.

- 1) Drücken Sie die Taste „**Micro./Grill/Combi.**“, auf dem Display erscheint „P100“.

---

- 2) Stellen Sie mit dem Drehwähler „“ die Mikrowellenleistung 80 % ein, auf dem Display erscheint „P 80“.

---

- 3) Bestätigen Sie die Auswahl mit der Taste „**Micro./Grill/Combi.**“ auf dem Display erscheint „P 80“.

---

- 4) Stellen Sie mit dem Drehwähler „“ die Zubereitungszeit ein, sodass „20:00“ auf dem Display erscheint.

---

- 5) Starten Sie das Schnellkochen mit dem Drücken der Taste „**Quick Start/Start**“ oder löschen Sie die Einstellung mit dem Drücken der Taste „**Cancel/Stop**“.

### Anmerkung

Das Einstellen der Zubereitungszeit wird in folgenden Schritten durchgeführt:

0---1 Min.	: 5 Sek.
1---5 Min.	: 10 Sek.
5---10 Min.	: 30 Sek.
10---30 Min.	: 1 Min.
30---95 Min.	: 5 Min.

Hinweise zu „Micro./Grill/Combi.“

Reihenfolge	Display	Mikrowellenleistung	Grilleistung
1	P100	100%	
2	P 80	80%	
3	P 50	50%	
4	P 30	30%	
5	P 10	10%	
6	G	0%	100%
7	C-1	55%	45%
8	C-2	36%	64%





### Anmerkung



Nach dem Ablauf der Hälfte von Grillzeit ertönen zwei akustische Signale. Dies ist ganz normal. Drücken Sie die Taste „**Quick Start/Start**“, um das Grillen fortzusetzen. Um ein besseres Grillergebnis zu erreichen, sollten Sie die Speise umdrehen, die Tür schließen und dann die Taste „**Quick Start/Start**“ drücken, damit das Grillen fortgesetzt werden kann. Wenn Sie binnen 1 Minute keine Tätigkeit durchführen, setzt die Mikrowelle den Betrieb fort.

### 3. Voreingestelltes Programm





- 1) Stellen Sie zuerst die Zeit ein. (Siehe Hinweise zur Zeiteinstellung.)
- 2) Wählen Sie das gewünschte Programm aus. Es können drei Leistungsphasen eingestellt werden. Falls das Auftauen eine der Phasen bildet, muss es sich immer in der ersten Phase befinden.

Zum Beispiel: Wenn Sie die Speise 15 Minuten bei Mikrowellenleistung 80 % zubereiten wollen, gehen Sie folgendermaßen vor:





- a. Drücken Sie die Taste „**Micro./Grill/Combi.**“, auf dem Display erscheint „P100“.
  - b. Stellen Sie mit dem Drehwähler  die Mikrowellenleistung 80 %, sodass auf dem Display „P 80“ erscheint.
  - c. Bestätigen Sie die Auswahl mit dem Drücken der Taste „**Micro./Grill/Combi.**“, auf dem Display erscheint „P 80“.
  - d. Stellen Sie mit dem Drehwähler  die Zubereitungszeit ein, sodass „15:00“ auf dem Display erscheint.
  - e. Seien Sie vorsichtig! Die Taste „**Quick Start/Start**“ darf nicht gedrückt werden.
- 
- 3) Nach dem Drücken der Taste „**Clock/ Pre-Set**“ blinkt die Uhranzeige und leuchtet .
- 
- 4) Stellen Sie mit dem Drehwähler  die Stunden ein, der Wert bewegt sich in der Zeitspanne von 0–23.
- 
- 5) Drücken Sie die Taste „**Clock/ Pre-Set**“, es blinkt die Minutenanzeige.

- 6) Stellen Sie mit dem Drehwähler „“ die Minuten, der Wert bewegt sich in der Zeitspanne von 0--59.
- 
- 7) Beenden Sie die Einstellung mit dem Drücken der Taste „**Quick Start/Start**“. Der Indikator „“ blinkt. Falls die Tür geschlossen ist, ertönt ein akustisches Signal nach Ablauf der eingestellten Zeit zweimal. Dann startet das Kochen automatisch, der Indikator „“ erlischt.

#### 4. Auftauen nach Gewicht

- 1) Drücken Sie die Taste „**Defrost By W.T.**“. Auf dem Display erscheint „dEF1“, „“ und „“ leuchten.
- 
- 2) Stellen Sie mit dem Drehwähler „“ das Gewicht der Speise ein. Die Gewichteinstellung ist von 100 bis 2000 g möglich.
- 
- 3) Starten Sie das Auftauen mit dem Drücken der Taste „**Quick Start/Start**“, „“ und „“ blinken.



#### 5. Auftauen nach Zeit

- 1) Drücken Sie die Taste „**Defrost By Time**“. Auf dem Display erscheint „dEF2“, „“ und „“ leuchten.
- 
- 2) Stellen Sie mit dem Drehwähler „“ die gewünschte Auftauzeit ein. Die Maximale Auftauzeit ist 95 Minuten.
- 
- 3) Starten Sie das Auftauen mit dem Drücken der Taste „**Quick Start/Start**“, „“ und „“ blinken.

#### 6. Kochen in mehreren Phasen

Es können maximal 3 Phasen eingestellt werden. Falls das Auftauen eine der Phasen bildet, muss es sich immer in der ersten Phase befinden.

Beispiel: Wenn Sie die Speise 20 Minuten bei Mikrowellenleistung 100 % und 5 Minuten bei Mikrowellenleistung 80 % kochen wollen, gehen Sie folgendermaßen vor.

- 1) Drücken Sie die Taste „**Micro./Grill/Combi.**“, auf dem Display erscheint „P100“.
- 
- 2) Bestätigen Sie die Auswahl mit dem Drücken der Taste „**Micro./Grill/Combi.**“.
- 
- 3) Stellen Sie mit dem Drehwähler „“ die Zubereitungszeit ein.
- 
- 4) Drücken Sie die Taste „**Micro./Grill/Combi.**“, auf dem Display erscheint „P100“.
- 
- 5) Stellen Sie mit dem Drehwähler „“ die Mikrowellenleistung 80 % ein.
- 
- 6) Drücken Sie die Taste „**Micro./Grill/Combi.**“, stellen Sie mit dem Drehwähler „“ die gewünschte Zubereitungszeit ein.
- 
- 7) Starten Sie den Prozess mit dem Drücken der Taste „**Micro./Grill/Combi.**“ oder löschen Sie die Einstellung mit dem Drücken der Taste „**Cancel/Stop**“.









## 7. Start / Schneller Start

Drücken Sie im Bereitschaftsbetrieb die Taste „Quick Start/Start“, um 1 Minute lang bei voller Leistung zu kochen. Mit jedem Drücken der Taste verlängern Sie die Zeit um eine Minute. Die maximale Zubereitungszeit ist 95 Minuten.

## 8. Automatisches Menü

Beispiel: Wenn Sie „Auto Menu“ zum Zubereiten von 250 g Fisch verwenden wollen.

- 1) Drücken Sie die Taste „Auto Menu“,  und  leuchten.
- 2) Stellen Sie mit dem Drehwähler  die gewünschte Funktion ein.
- 3) Bestätigen Sie die Einstellung mit dem Drücken der Taste „Auto Menu“.
- 4) Stellen Sie mit dem Drehwähler  das Gewicht der Speise ein. Es leuchtet „g“.
- 5) Starten Sie das Programm mit dem Drücken der Taste „Quick Start/Start“, „g“,  und  blinken.

## 9. Funktion der Kindersicherung

Sperren: Drücken Sie im Bereitschaftsbetrieb die Taste „Cancel/Stop“ und halten Sie sie 3 Sekunden gedrückt, es ertönt ein langes akustisches Signal, das Sie auf die Aktivierung der Kindersicherung aufmerksam macht, und auf dem Display erscheint .

Absperren: Drücken Sie bei aktivierter Kindersicherung die Taste „Cancel/Stop“ und halten Sie sie 3 Sekunden gedrückt. Es ertönt ein langes akustisches Signal, das Sie auf die Deaktivierung der Kindersicherung aufmerksam macht.

## 10. Kontrollfunktion

- (1) Drücken Sie im Laufe des Mikrowellen-, Grill- oder Kombibetriebes die Taste „Micro./Grill/Combi“, auf dem Display wird aktuelle Leistung für 4 Sekunden angezeigt. Nach 4 Sekunden wird die Mikrowelle in den vorherigen Zustand zurückgeschaltet;
- (2) Drücken Sie während des Kochens die Taste „Clock/ Pre-Set“, um eingestellte Zubereitungszeit anzuzeigen. Diese Zeit blinkt für 4 Sekunden auf dem Display.
- (3) Drücken Sie während des voreingestellten Programms die Taste „Clock/ Pre-Set“, um die voreingestellte Zeit anzuzeigen. Diese Zeit blinkt 4 Sekunden lang auf dem Display.

Tabelle des automatischen Menüs:

<b>Menü</b>	<b>Reihenfolge</b>	<b>Gewicht</b>	<b>Display</b>
A-1 Auto Reheat (Automatisches Aufwärmen)	1	200 g	200 g
		400 g	400 g
		600 g	600 g
A-2 Vegetable (Gemüse)	2	200 g	200 g
		300 g	300 g
		400 g	400 g
A-3 Fish (Fische)	3	250 g	250 g
		350 g	350 g
		450 g	450 g
A-4 Meat (Fleisch)	4	250 g	250 g
		350 g	350 g
		450 g	450 g
A-5 Pasta (Teigwaren)	5	50 g (mit 450 ml Wasser)	50 g
		100 g (mit 800 ml Wasser)	100 g
A-6 Potato (Kartoffeln)	6	200 g	200 g
		400 g	400 g
		600 g	600 g
A-7 Reheat Pizza (Aufwärmen von Pizza)	7	200 g	200 g
		400 g	400 g
A-8 Soup (Suppe)	8	200 ml	200 ml
		400 ml	400 ml

## BESEITIGUNG MÖGLICHER PROBLEME

<b>Normal</b>	
TV-Signalstörung durch Mikrowelle.	Das Radio- und TV-Signal kann während des Mikrowellenbetriebes gestört werden. Diese Erscheinung ähnelt der Störung durch kleine Elektrogeräte wie Mixer, Staubsauger und Elektroventilator. Es geht um einen normalen Zustand.
Abblenden der Mikrowellenbeleuchtung.	Bei niedriger Mikrowellenleistung kann das Licht abgeblendet werden. Dies ist eine normale Erscheinung.
Dampf an der Tür; heiße Luft, die aus den Belüftungsöffnungen ausströmt.	Während des Kochens kann Dampf aus der Speise ausströmen. Der meiste Dampf strömt aus den Belüftungsöffnungen heraus. Kleine Menge kann sich auf kalten Plätzen anhäufen, z.B. an der Tür.
Die Mikrowelle wurde versehentlich eingeschaltet, obwohl sich dort keine Speise befindet.	Es ist verboten, die Mikrowelle ohne Speise einzuschalten. Es ist sehr gefährlich.

<b>Problem</b>	<b>Mögliche Ursache</b>	<b>Lösung</b>
Die Mikrowelle kann nicht eingeschaltet werden.	(1) Das Netzkabel ist an die Steckdose nicht richtig angeschlossen.	Netzstecker aus der Steckdose ziehen, 10 Sekunden warten und wieder anschließen.
	(2) Ausgebrannte Sicherung oder ausgeschalteter Sicherheitsschalter.	Sicherung austauschen oder Sicherheitsschalter resettet (er muss von unserem qualifizierten Techniker repariert werden).
	(3) Probleme mit der Steckdose.	Steckdose mit Hilfe von anderem Gerät prüfen.
Die Mikrowelle heizt nicht.	(4) Die Tür ist nicht richtig geschlossen.	Tür richtig schließen.
Der Glasteller verursacht während des Betriebes Lärm.	(5) Schmutziges Drehgestell oder Speisereste auf dem Boden der Mikrowelle.	Siehe „Pfleger der Mikrowelle“. Schmutzige Komponenten müssen gereinigt werden.



Gemäß der WEE-Richtlinie über Entsorgung elektrischer und elektronischer Altgeräte (WEEE) dürfen solche Altgeräte nicht zusammen mit dem üblichen Hausmüll entsorgt werden, sondern sie müssen separat gesammelt und entsorgt werden. Falls Sie dieses Gerät in der Zukunft loswerden wollen, entsorgen Sie es nicht zusammen mit dem üblichen Hausmüll, sondern bringen Sie es zur Sammelstelle des WEEE-Abfalls.

# Benutzerhinweise zur Entsorgung von elektrischen und elektronischen Altgeräten (im Haushalt)

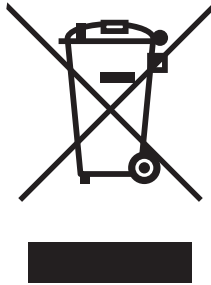

Dieses Symbol auf Produkten oder in begleitenden Dokumenten besagt, dass elektrische und elektronische Altgeräte nicht zusammen mit dem Hausmüll entsorgt werden dürfen. Bringen Sie diese Altgeräte zu den eigens vom Staat eingerichteten Sammelstellen, wo sie kostenlos angenommen und ökologisch entsorgt werden. Alternativ in einigen Ländern können Sie die Altgeräte Ihrem lokalen Fachhändler beim Kauf eines neuen äquivalenten Produktes zurückgeben. Durch die sachgemäße Entsorgung dieses Produktes helfen Sie bei der Vermeidung möglicher Umwelt- und Gesundheitsgefahren durch unkontrollierte Entsorgung. Weitere Hinweise zur Entsorgung erhalten Sie bei Ihrer Ortsverwaltung, dem Entsorgungsunternehmen oder Ihrem Fachhändler. Eine unsachgemäße Entsorgung dieser Art von Müll kann gemäß den nationalen Vorschriften bestraft werden.

## **Für Unternehmen in den EU-Ländern**

Wenn Sie elektrische und elektronische Altgeräte entsorgen wollen, verlangen Sie erforderliche Informationen von Ihrem Fachhändler oder Lieferanten.

## **Hinweise zur Entsorgung in anderen Ländern außerhalb der EU**

Dieses Symbol gilt nur in der EU.

Wenn Sie dieses Gerät entsorgen wollen, verlangen Sie erforderliche Informationen über die sachgemäße Entsorgung von Ihrer Ortsverwaltung oder Ihrem Fachhändler.



Read these instructions carefully before using your microwave oven, and keep it carefully. If you follow the instructions, your oven will provide you with many years of good service.

**SAVE THESE INSTRUCTIONS CAREFULLY**

## PRECAUTIONS TO AVOID POSSIBLE EXPOSURE TO EXCESSIVE MICROWAVE ENERGY

- (a) Do not attempt to operate this oven with the door open since this can result in harmful exposure to microwave energy. It is important not to break or tamper with the safety interlocks.
- (b) Do not place any object between the oven front face and the door or allow soil or cleaner residue to accumulate on sealing surfaces.
- (c) **WARNING:** If the door or door seals are damaged, the oven must not be operated until it has been repaired by a competent person.

## ADDENDUM

If the apparatus is not maintained in a good state of cleanliness, its surface could be degraded and affect the lifespan of the apparatus and lead to a dangerous situation.

### Specifications

<b>Model:</b>	GZ8601
Rated Voltage:	230 V~50 Hz
Rated Input Power (Microwave):	1250 W
Rated Output Power (Microwave):	800 W
Rated Input Power (Grill):	1000 W
Oven Capacity:	20 L
Turntable Diameter:	ø 245 mm
External Dimensions:	595x343,5x382 mm
Net Weight:	Approx 15 kg

## **IMPORTANT SAFETY INSTRUCTIONS WARNING**

To reduce the risk of fire, electric shock, injury to persons or exposure to excessive microwave oven energy when using your appliance, follow basic precautions, including the following:

1. **Warning:** Liquids and other foods must not be heated in sealed containers since they are liable to explode.
2. **Warning:** It is hazardous for anyone other than a competent person to carry out any service or repair operation that involves the removal of a cover which gives protection against exposure to microwave energy.
3. This appliance can be used by children aged from 8 years and above and persons with reduced physical, sensory or mental capabilities or lack of experience and knowledge if they have been given supervision or instruction concerning use of the appliance in a safe way and understand the hazards involved. Children shall not play with the appliance. Cleaning and user maintenance shall not be made by children unless they are older than 8 and supervised.
4. Keep the appliance and its cord out of reach of children less than 8 years.
5. Only use utensils that are suitable for use in microwave ovens.
6. The oven should be cleaned regularly and any food deposits should be removed.
7. Read and follow the specific: "PRECAUTIONS TO AVOID POSSIBLE EXPOSURE TO EXCESSIVE MICROWAVE ENERGY".
8. When heating food in plastic or paper containers, keep an eye on the oven due to the possibility of ignition.



9. If smoke is emitted, switch off or unplug the appliance and keep the door closed in order to stifle any flames.
10. Do not overcook food.
11. Do not use the oven cavity for storage purposes. Do not store items, such as bread, cookies, etc. inside the oven.
12. Remove wire twist-ties and metal handles from paper or plastic containers/bags before placing them in the oven.
13. Install or locate this oven only in accordance with the installation instructions provided.
14. Eggs in the shell and whole hard-boiled eggs should not be heated in microwave ovens since they may explode, even after microwave heating has ended.
15. This appliance is intended to be used in household and similar applications such as:
  - staff kitchen areas in shops, offices and other working environments;
  - by clients in hotels, motels and other residential type environments;
  - farm houses;
  - bed and breakfast type environments.
16. If the supply cord is damaged, it must be replaced by the manufacturer, its service agent or similarly qualified persons in order to avoid a hazard.
17. Do not store or use this appliance outdoors.
18. Do not use this oven near water, in a wet basement or near a swimming pool.
19. The temperature of accessible surfaces may be high when the appliance is operating. The surfaces are liable to get hot during use. Keep cord away from heated surface, and do not cover any vents on the oven.
20. Do not let cord hang over edge of table or counter.

21. Failure to maintain the oven in a clean condition could lead to deterioration of the surface that could adversely affect the life of the appliance and possibly result in a hazardous situation.
22. The contents of feeding bottles and baby food jars shall be stirred or shaken and the temperature checked before consumption, in order to avoid burns.
23. Microwave heating of beverages can result in delayed eruptive boiling, therefore care must be taken when handling the container.
24. The appliance is not intended for use by persons (including children) with reduced physical, sensory or mental capabilities, or lack of experience and knowledge, unless they have been given supervision or instruction concerning use of the appliance by a person responsible for their safety.
25. Children should be supervised to ensure that they do not play with the appliance.
26. The appliances are not intended to be operated by means of an external timer or separate remote-control system.
27. Accessible parts may become hot during use. Young children should be kept away.
28. Steam cleaner is not to be used.
29. During use the appliance becomes hot. Care should be taken to avoid touching heating elements inside the oven.
30. Only use the temperature probe recommended for this oven.(for ovens provided with a facility to use a temperature-sensing probe.)
31. **WARNING:** The appliance and its accessible parts become hot during use. Care should be taken to avoid touching heating elements. Children less than 8 years of age shall be kept away unless continuously supervised.

32. The microwave oven must be operated with the decorative door open.(for ovens with a decorative door.)
33. Surface of a storage drawer can get hot.
34. The microwave oven is intended for heating food and beverages.Drying of food or clothing and heating of warming pads,slippers,sponges,damp cloth and similar may lead to risk of injury,ignition or fire.

**READ CAREFULLY AND KEEP FOR FUTURE REFERENCE**

## TO REDUCE THE RISK OF INJURY TO PERSONS GROUNDING INSTALLATION

### DANGER

Electric Shock Hazard Touching some of the internal components can cause serious personal injury or death. Do not disassemble this appliance.

### WARNING

Electric Shock Hazard Improper use of the grounding can result in electric shock. Do not plug into an outlet until appliance is properly installed and grounded.

This appliance must be grounded. In the event of an electrical short circuit, grounding reduces the risk of electric shock by providing an escape wire for the electric current. This appliance is equipped with a cord having a grounding wire with a grounding plug. The plug must be plugged into an outlet that is properly installed and grounded.

Consult a qualified electrician or serviceman if the grounding instructions are not completely understood or if doubt exists as to whether the appliance is properly grounded. If it is necessary to use an extension cord, use only a 3-wire extension cord.

1. A short power-supply cord is provided to reduce the risks resulting from becoming entangled in or tripping over a longer cord.
2. If a long cord set or extension cord is used:
  - 1) The marked electrical rating of the cord set or extension cord should be at least as great as the electrical rating of the appliance.
  - 2) The extension cord must be a grounding-type 3-wire cord.
  - 3) The long cord should be arranged so that it will not drape over the counter top or tabletop where it can be pulled on by children or tripped over unintentionally.

## CLEANING

Be sure to unplug the appliance from the power supply.

1. Clean the cavity of the oven after using with a slightly damp cloth.
2. Clean the accessories in the usual way in soapy water.
3. The door frame and seal and neighbouring parts must be cleaned carefully with a damp cloth when they are dirty.
4. Do not use harsh abrasive cleaners or sharp metal scrapers to clean the oven door glass since they can scratch the surface, which may result in shattering of the glass.
5. Cleaning Tip---For easier cleaning of the cavity walls that the food cooked can touch: Place half a lemon in a bowl, add 300ml (1/2 pint) water and heat on 100% microwave power for 10 minutes. Wipe the oven clean using a soft, dry cloth.

## UTENSILS

### CAUTION

#### Personal Injury Hazard

It is hazardous for anyone other than a competent person to carry out any service or repair operation that involves the removal of a cover which gives protection against exposure to microwave energy.

See the instructions on „Materials you can use in microwave oven or to be avoided in microwave oven.“ There may be certain non-metallic utensils that are not safe to use for microwaving. If in doubt, you can test the utensil in question following the procedure below.

#### Utensil Test:

1. Fill a microwave-safe container with 1 cup of cold water (250ml) along with the utensil in question.
2. Cook on maximum power for 1 minute.
3. Carefully feel the utensil. If the empty utensil is warm, do not use it for microwave cooking.
4. Do not exceed 1 minute cooking time.

## MATERIALS YOU CAN USE IN MICROWAVE OVEN

Utensils	Remarks
Aluminum foil	Shielding only. Small smooth pieces can be used to cover thin parts of meat or poultry to prevent overcooking. Arcing can occur if foil is too close to oven walls. The foil should be at least 1 inch (2.5cm) away from oven walls.
Browning dish	Follow manufacturer's instructions. The bottom of browning dish must be at least 3/16 inch (5mm) above the turntable. Incorrect usage may cause the turntable to break.
Dinnerware	Microwave-safe only. Follow manufacturer's instructions. Do not use cracked or chipped dishes.
Glass jars	Always remove lid. Use only to heat food until just warm. Most glass jars are not heat resistant and may break.
Glassware	Heat-resistant oven glassware only. Make sure there is no metallic trim. Do not use cracked or chipped dishes.
Oven cooking bags	Follow manufacturer's instructions. Do not close with metal tie. Make slits to allow steam to escape.

Utensils	Remarks
Paper plates and cups	Use for short-term cooking/warming only. Do not leave oven unattended while cooking.
Paper towels	Use to cover food for reheating and absorbing fat. Use with supervision for a short-term cooking only.
Parchment paper	Use as a cover to prevent splattering or a wrap for steaming.
Plastic	Microwave-safe only. Follow the manufacturer's instructions. Should be labeled „Microwave Safe“. Some plastic containers soften, as the food inside gets hot. „Boiling bags“ and tightly closed plastic bags should be slit, pierced or vented as directed by package.
Plastic wrap	Microwave-safe only. Use to cover food during cooking to retain moisture. Do not allow plastic wrap to touch food.
Thermometers	Microwave-safe only (meat and candy thermometers).
Wax paper	Use as a cover to prevent splattering and retain moisture.

## **MATERIALS TO BE AVOIDED IN MICROWAVE OVEN**

Utensils	Remarks
Aluminum tray	May cause arcing. Transfer food into microwave-safe dish.
Food carton with metal handle	May cause arcing. Transfer food into microwave-safe dish.
Metal or metaltrimmed utensils	Metal shields the food from microwave energy. Metal trim may cause arcing.
Metal twist ties	May cause arcing and could cause a fire in the oven.
Paper bags	May cause a fire in the oven.
Plastic foam	Plastic foam may melt or contaminate the liquid inside when exposed to high temperature.
Wood	Wood will dry out when used in the microwave oven and may splinter crack.

## SETTING UP YOUR OVEN

### NAMES OF OVEN PARTS AND ACCESSORIES

Remove the oven and all materials from the carton and oven cavity.

Your oven comes with the following accessories:

Glass tray	1
Turntable ring assembly	1
Instruction Manual	1

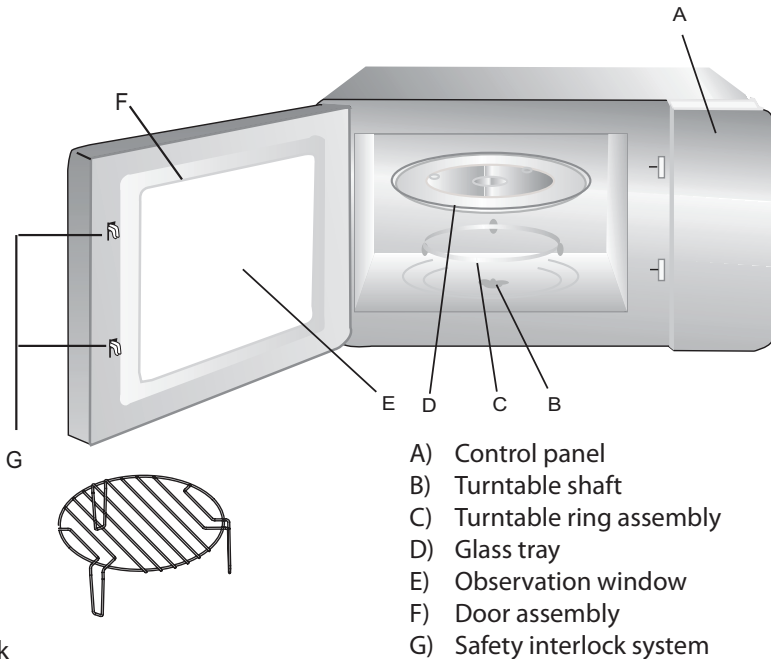

Grill Rack

(Only be used in grill function and be placed on the glass tray)

## TURNTABLE INSTALLATION

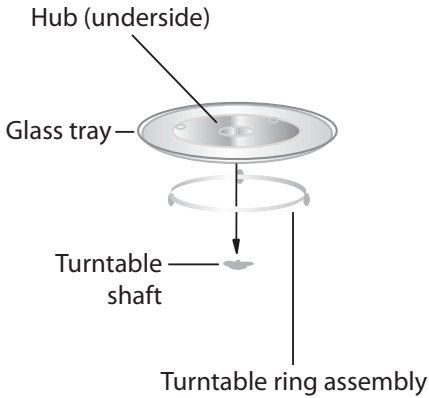

- a. Never place the glass tray upside down. The glass tray should never be restricted.
- b. Both glass tray and turntable ring assembly must always be used during cooking.
- c. All food and containers of food are always placed on the glass tray for cooking.
- d. If glass tray or turntable ring assembly cracks or breaks, contact your nearest authorized service center.

## INSTALLATION AND CONNECTION

1. This appliance is only intended for domestic use.
2. This oven is intended for built-in use only. It is not intended for counter-top use or for use inside a cupboard.
3. Please observe the special installation instructions.
4. The appliance can be installed in a 60cm wide wallmounted cupboard.
5. The appliance is fitted with a plug and must only be connected to a properly installed earthed socket.
6. The mains voltage must correspond to the voltage specified on the rating plate.
7. The socket must be installed and connecting cable must only be replaced by a qualified electrician. If the plug is no longer to accessible following installation, an all-pole disconnecting device must be present on the installation side with a contact gap of at least 3mm.
8. Adapters, multi-way strips and extension leads must not be used. Overloading can result in a risk of fire.





**The accessible surface may be hot during operation.**



## INSTALLATION INSTRUCTIONS

PLEASE READ THE MANUAL CAREFULLY BEFORE INSTALLATION

- ADJUST SCREW A — 
- SCREW B — 
- TRIM-KIT PLASTIC OVER — 

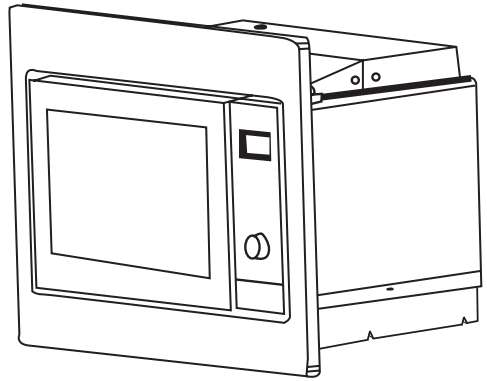

### **Please Note**

#### **Electrical connection**

The oven is fitted with a plug and must be only connected to a properly installed earthed socket. In accordance with the appropriate regulations, the socket must only be installed and the connecting cable must only be replaced by a qualified electrician. If the plug is no longer accessible following installation and all-pole isolating switch must be present on the installation side with a contact gap of at least 3mm.

## A. Built-in furniture

The built-in cabinet shall not have a rear wall behind the appliance.  
Minimum installation height is 85cm.  
Do not cover ventilation slots and air intake points.

1.

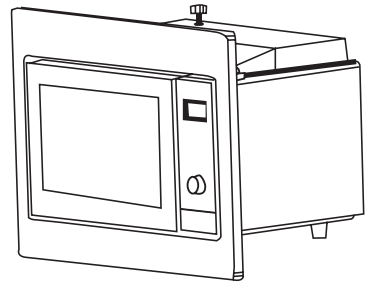
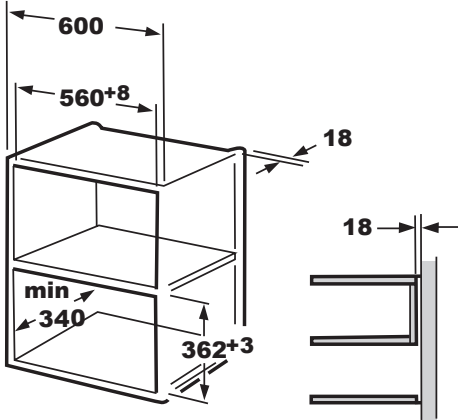

2.

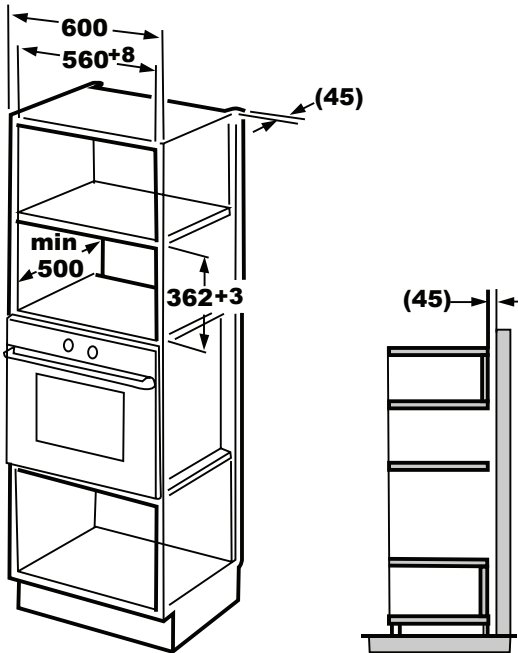

## B. Install the Oven

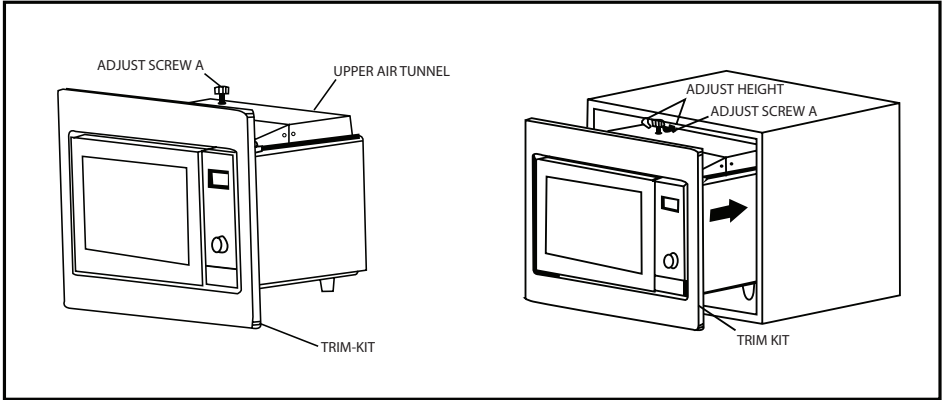

1. Fix ADJUST SCREW A on the UPPER AIR TUNNEL of the oven, and then install the oven into the cabinet.
  - Adjust the height of ADJUST SCREW A to keep 1mm gap between the ADJUST SCREW A and the top plane of cabinet.
  - Do not trap or kink the power cord.
  - Make sure that the oven is installed in the center of the cabinet.

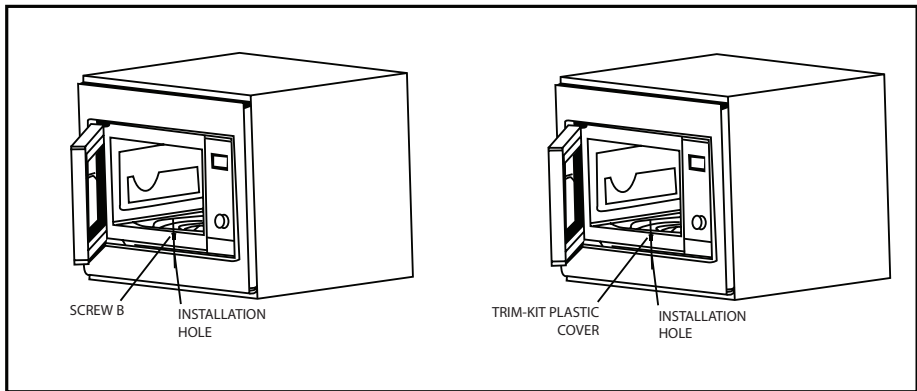

2. Open the door; fix the oven to the cabinet with SCREW B at the INSTALLATION HOLE of TRIM KIT. Then fix the TRIM-KIT PLASTIC COVER to the INSTALLATION HOLE.

## OPERATION INSTRUCTIONS

### 1. Clock Setting

When the microwave oven is electrified, the oven will display „0:00“, buzzer will rings once.

- 1) Press „**Clock/ Pre-Set**“; the hour figures will flash, and the indicator for clock „“ will light.

---

- 2) Turn „“ to adjust the hour figures, the input time should be within 0--23.

---

- 3) Press „**Clock/ Pre-Set**“, the minute figures will flash.



---

- 4) Turn „“ to adjust the minute figures, the input time should be within 0--59.

---

- 5) Press „**Clock/ Pre-Set**“ to finish clock setting. The indicator for clock „“ will go out, „:“ will flash, and the time will light.

### 2. Cooking food

Press „**Micro./Grill/Combi.**“, „P100“ will flash. Then turn „“ to select the function, „P100“, „P80“...“P10“, „G“, „C-1“ and „C-2“ will display in order. Press „**Micro./Grill/Combi.**“ to confirm, and then turn „“ to select the cooking time. Press „**Quick Start/Start**“ to start cooking.

Example: If you want to use 80% microwave to cook food for 20 minutes, you can operate the oven as the following steps.

- 1) Press „**Micro./Grill/Combi.**“; the screen display „P100“.

---

- 2) Turn „“ to adjust 80% microwave power until the oven display s „P 80“.

---

- 3) Press „**Micro./Grill/Combi.**“, to confirm, the screen displays „P 80“.

---

- 4) Turn „“ to adjust the cooking time until the oven display s „20:00“.

---

- 5) Press „**Quick Start/Start**“, to start cooking or press „**Cancel/Stop**“ to cancel the settings.

#### Note

The step quantities for the adjustment time of the coding switch are as follow:

0--1 min	: 5 seconds
1--5 min	: 10 seconds
5--10 min	: 30 seconds
10--30 min	: 1 minute
30--95 min	: 5 minutes

Order	Display	Microwave Power	Grill Power
1	P 100	100%	
2	P 80	80%	
3	P 50	50%	
4	P 30	30%	
5	P 10	10%	
6	G	0%	100%
7	C-1	55%	45%
8	C-2	36%	64%





### Note



When half the grill time passes, the oven will pause and beep twice, and this is normal. You can just press „Quick Start/Start“ to continue cooking. But In order to have a better effect of grilling food, you should turn the food over, close the door, and then press „Quick Start/Start“ to continue cooking. If there is no operation in 1 minute, the oven will continue working and beep once.

### 3. Program set in Advance





- 1) Set the clock first. (Consult the instruction of clock setting.)
- 2) Input the cooking program. Three stage power levels can be set at most. Defrost should always be set as the first stage, if it is included in the multi-level program.

Example: If you want to use 80% microwave to cook food for 15minutes, you can operate the oven as the following steps.





- a. Press „Micro./Grill/Combi.“; the screen display „P100“.
  - b. Turn „“ to adjust 80% microwave power until the oven displays „P 80“.
  - c. Press „Micro./Grill/Combi.“; to confirm, the screen displays „P 80“.
  - d. Turn „“ to adjust the cooking time untill the oven displays „15:00“.
  - e. Be careful! Please do not press „Quick Start/Start“ to start cooking.
- 
- 3) Press „Clock/ Pre-Set“; the hour figures will flash, and the indicator „“ will light.
- 
- 4) Turn „“ to adjust the hour figures, the input time should be within 0--23.
- 
- 5) Press „Clock/ Pre-Set“; the minute figures will flash.

- 6) Turn  to adjust the minute figures, the input time should be within 0--59.
- 7) Press **Quick Start/Start**, to finish setting. The indicator for clock,  will flash. If the door is closed, buzzer will ring twice when the time arrives, then cooking will start automatically and the indicator for clock,  will go out.

#### 4. Defrost By W.T.

- 1) Press **Defrost By W.T.** button. The screen will display „DEF1“,  and  will light.
- 2) Turn  to select the weight of food. The weight is from 100 to 2000g.
- 3) Press **Quick Start/Start** to start defrosting food.  and  will flash.



#### 5. Defrost By Time

- 1) Press **Defrost By Time** button. The screen will display „DEF2“,  and  will light.
- 2) Turn  to select the cooking time. The MAX. time is 95 minutes.
- 3) Press **Quick Start/Start** to start defrosting food.  and  will flash.

#### 6. Multi-section cooking

At most 3 sections can be input for cooking. In multi-section cooking, if one section is defrosting, then defrosting shall be placed in the first section.

Example: If you want to use „20 minutes of 100% microwave power + 5 minutes of 80% microwave power“, to cook food.



- 1) Press **Micro./Grill/Combi.** pad, the screen display „P100“.
- 2) Press **Micro./Grill/Combi.** to confirm the microwave power.
- 3) Turn  to select cooking time.
- 4) Press **Micro./Grill/Combi.** pad, the screen display „P100“.
- 5) Turn  to select 80% microwave power.
- 6) Press **Micro./Grill/Combi.** pad, then turn  to select cooking time of 80% microwave power.
- 7) Press **Micro./Grill/Combi.** to start cooking or press **Cancel/Stop** to cancel the setting.

## 7. Start/Quick Start

When the oven is in the waiting state, Press „Quick Start/Start“, to start cooking food with full microwave power for 1 minute. Each press will increase one minute. The maximum cooking time is 95 minutes.

## 8. Auto Menu

Example: If you want to use „Auto Menu“ to cook fish of 250g.

- 1) Press „Auto Menu“, „“ and „“ will light.

---

- 2) Turn „“ to select the function you want.



---

- 3) Press „Auto Menu“ button to confirm.

---

- 4) Turn „“ to select the weight of fish. „g“ will light.

---

- 5) Press „Quick Start/Start“ to start. „g“ will go out, „“ and „“ will flash.

## 9. Lock-out Function for Children

Lock: In waiting state, press „Cancel/Stop“ for 3 seconds, there will be a long beep denoting entering the children-lock state and oven will display „“.

Lock quitting: In locked state, press „Cancel/Stop“ for 3 seconds, there will be a long „beep“ denoting that the lock is released.

## 10. Inquiring Function

- (1) In microwave, grill or combination cooking state, press „Micro./Grill/Combi“, the current power will be displayed for 4 seconds. After 4 seconds, the oven will turn back to the former state;
- (2) In cooking state, press „Clock/ Pre-Set“ to inquire the present time and the time will flash for 4 seconds.
- (3) In preset state, press „Clock/ Pre-Set“ to inquire the preset time and it will flash for 4 seconds.

The automatic menu procedure:

<b>Menu</b>	<b>Order</b>	<b>Weight</b>	<b>Display</b>
A-1 Auto Reheat	1	200 g	200 g
		400 g	400 g
		600 g	600 g
A-2 Vegetable	2	200 g	200 g
		300 g	300 g
		400 g	400 g
A-3 Fish	3	250 g	250 g
		350 g	350 g
		450 g	450 g
A-4 Meat	4	250 g	250 g
		350 g	350 g
		450 g	450 g
A-5 Pasta	5	50 g (with water 450ml)	50 g
		100 g (with water 800ml)	100 g
A-6 Potato	6	200 g	200 g
		400 g	400 g
		600 g	600 g
A-7 Reheat Pizza	7	200 g	200 g
		400 g	400 g
A-8 Soup	8	200 ml	200 ml
		400 ml	400 ml



## TROUBLE SHOOTING

Normal	
Microwave oven interfering TV reception	Radio and TV reception may be interfered when microwave oven operating. It is similar to the interference of small electrical appliances, like mixer, vacuum cleaner, and electric fan. It is normal.
Dim oven light	In low power microwave cooking, oven light may become dim. It is normal.
Steam accumulating on door, hot air out of vents	In cooking, steam may come out of food. Most will get out from vents. But some may accumulate on cool place like oven door. It is normal.
Oven started accidentally with no food in.	It is forbidden to run the unit without any food inside. It is very dangerous.

Trouble	Possible Cause	Remedy
Oven can not be started.	(1) Power cord not plugged in tightly.	Unplug. Then plug again after 10 seconds.
	(2) Fuse blowing or circuit breaker works.	Replace fuse or reset circuit breaker (repaired by professional personnel of our company)
	(3) Trouble with outlet.	Test outlet with other electrical appliances.
Oven does not heat.	(4) Door not closed well.	Close door well.
Glass turntable makes noise when microwave oven operates	(5) Dirty roller rest and oven bottom.	Refer to „Maintenance of Microwave“ to clean dirty parts.



According to Waste of Electrical and Electronic Equipment (WEEE) directive, WEEE should be separately collected and treated. If at any time in future you need to dispose of this product please do NOT dispose of this product with household waste. Please send this product to WEEE collecting points where available.

# DISPOSAL OF USED ELECTRICAL AND ELECTRONIC EQUIPMENT

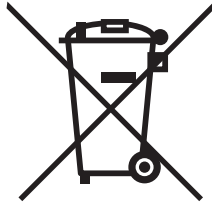

This symbol on products or original documents means that used electric or electronic products must not be added to ordinary municipal waste. For proper disposal, renewal and recycling hand over these appliances to determined collection points. Alternatively, in some European Union states or other European countries you may return your appliances to the local retailer when buying an equivalent new appliance. Correct disposal of this product helps save valuable natural resources and prevents potential negative effects on the environment and human health, which could result from improper waste disposal. Ask your local authorities or collection facility for more details. In accordance with national regulations penalties may be imposed for the incorrect disposal of this type of waste.

## **For business entities in European Union states**

If you want to dispose of electric or electronic appliances, ask your retailer or supplier for the necessary information.

## **Disposal in other countries outside the European Union.**

This symbol is valid in the European Union. If you wish to dispose of this product, request the necessary information about the correct disposal method from the local council or from your retailer.