

Steam Iron

User Manual

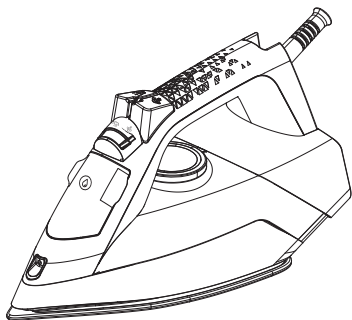

SIM 3124 D

EN	DE	FR	TR	ES	PL	RO
IT	HR	MK	SL	SQ	SR	AR

01M-8814933200-1719-01

beko



CONTENTS

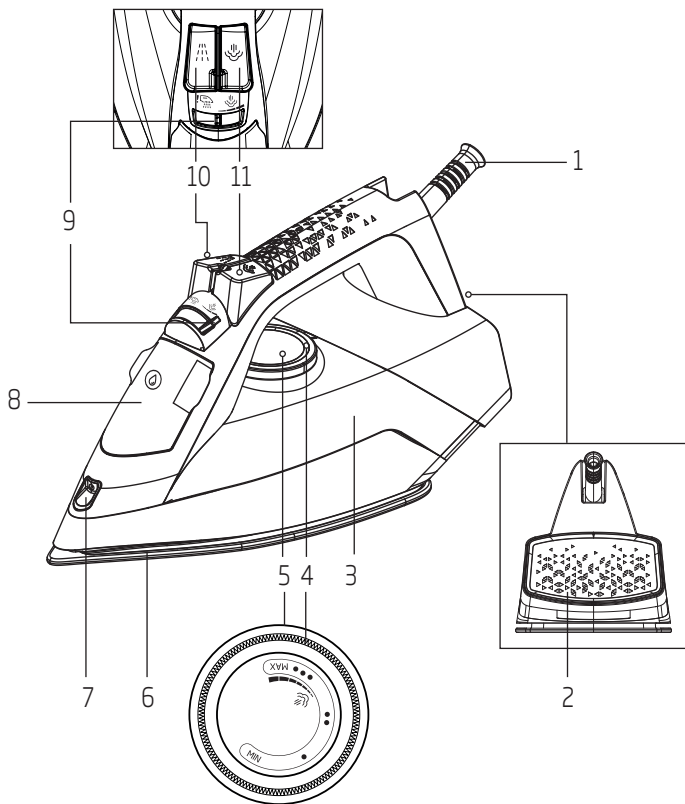

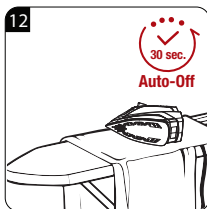
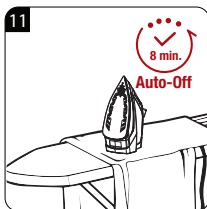
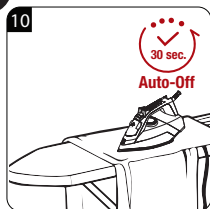
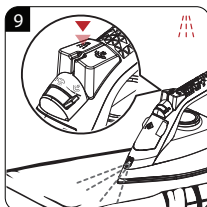
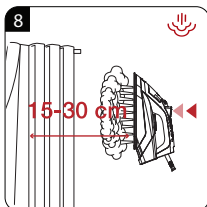
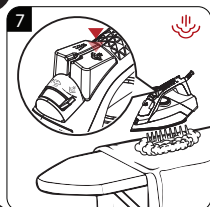
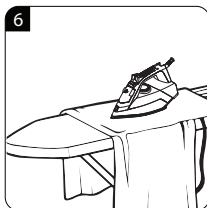
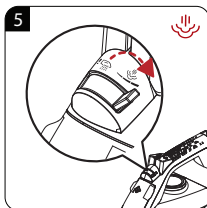
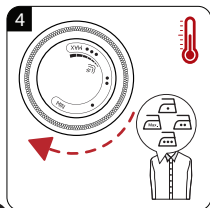
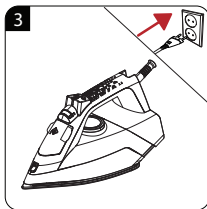
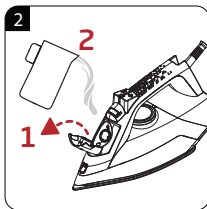
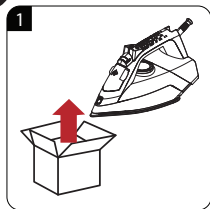
ENGLISH	9-22
DEUTSCH	23-38
FRANÇAIS	39-53
TÜRKÇE	54-66
ESPAÑOL	67-81
POLSKI	82-101
ROMANIAN	102-118
ITALIANO	119-135
HRVATSKI	136-150
МАКЕДОНСКИ	151-168
SLOVENSKO	169-182
SHQIP	183-197
SRPSKI	198-212

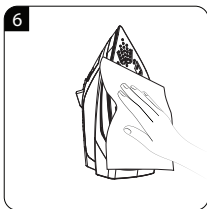
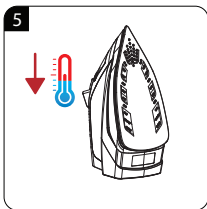
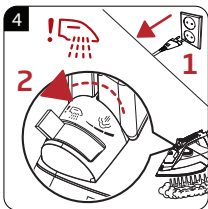
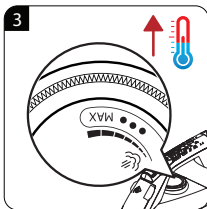
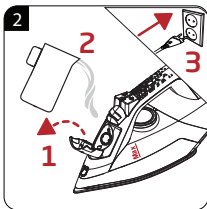
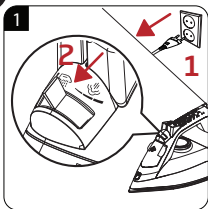
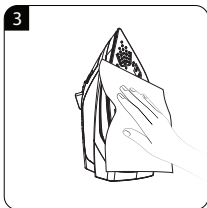
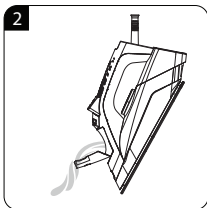
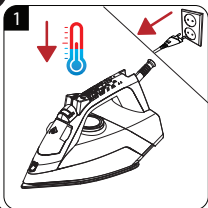
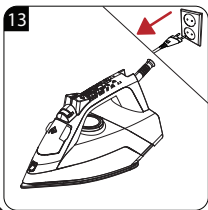





			 Auto-Off
EN	OPERATION	SHOCK STEAM	AUTOMATIC SHUTDOWN
DE	BETRIEB	DAMPFSTOSS	AUTOMATISCHE ABSCHALTUNG
FR	FONCTIONNEMENT	JET DE VAPEUR	ARRÊT AUTOMATIQUE
TR	KULLANIM	ŞOK BUHAR	OTOMATİK KAPANMA
ES	FUNCIONAMIENTO	DESCARGA DE VAPOR	APAGADO AUTOMÁTICO
PL	OBSŁUGA	UDERZENIE PARY	AUTOMATYCZNE WYŁĄCZANIE
RO	UTILIZARE	JET DE ABUR	OPRIRE AUTOMATĂ
IT	UTILIZZO	PULIZIA E MANUTENZIONE	SPEGNIMENTO AUTOMATICO
AR	التشغيل	صدمة البخار	(الإيقاف التلقائي) (توقف تلقائي)

		
EN	CLEANING AND CARE	SELF-CLEAN
DE	REINIGUNG UND PFLEGE	SELBSTREINIGUNG
FR	NETTOYAGE ET ENTRETIEN	AUTO-NETTOYAGE
TR	TEMİZLİK VE BAKIM	KİREÇ TEMİZLEME
ES	LIMPIEZA Y CUIDADOS	AUTOLIMPIEZA
PL	CZYSZCZENIE I KONSERWACJA	SAMOCZYSZCZENIE
RO	CURĂ AREA ŞI ÎNGRIJIREA	AUTOCURĂŢARE
IT	PULIZIA E CURA	AUTOPULITURA
AR	التنظيف والعناية	تنظيف ذاتي

Please read this user manual first!

Dear Customers,

Thank you for selecting a Beko product. We hope that you get the best results from your product which has been manufactured with high quality and state-of-the-art technology. Therefore, please read this entire user manual and all other accompanying documents carefully before using the product and keep it as a reference for future use. If you handover the product to someone else, give the user manual as well. Follow all warnings and information in the user manual.

Meanings of the symbols

Following symbols are used in the various section of this manual:



Important information and useful hints about usage.



WARNING:

Warnings for dangerous situations concerning the safety of life and property.



WARNING: Warning for hot surfaces.



Risk or burning and scalding due to steam.



This product has been produced in environmentally-friendly, state-of-the-art facilities.

Conforms to the WEEE Directive.



It does not contain PCB.

1. Power cable
2. Iron base plate
3. Water tank
4. Thermostat indicator and Auto-Off light
5. Temperature adjustment knob
6. Soleplate
7. Water spray nozzle
8. Water refill lid
9. Steam adjustment / Self- Clean button
10. Water spraying button
11. Shock steam button

Technical data

Voltage : 220-240V/50-60Hz

Power consumption :
2400 W

Insulation class : I

Shock steam amount :
up to 120 g/min

Continuous amount of steam: up to 35 g/min

Technical and design modification rights are reserved.

1 Important safety and environmental instructions

This section contains safety instructions that will help protect from risk of personal injury or property damage.

Failure to follow these instructions invalidates the granted warranty.

1.1 General safety

- This appliance complies with the international safety standards.
- This appliance may be used by children who are at the age of 8 or over and the people whose physical, perceptive or mental skills are impaired or who are inexperienced or not knowledgeable about the appliance as long as they are supervised or informed and made understood the safe use of the appliance and the encountered dangers. Children should not play with the appliance. Cleaning and user maintenance procedures should not be performed by children unless they are controlled by their elders.

1 Important safety and environmental instructions

- Do not leave the product unattended while it is plugged in.
- Unplug the product before filling the water reservoir with water.
- Operate and store the appliance on a stable surface.
- When the appliance is placed on its base plate, ensure that the surface beneath the plate is level.
- Do not use the appliance if the power cable or the appliance itself is damaged. Contact an authorised service.
- If the appliance is dropped or leaks water or has other failures, contact the authorised service. Do not use the appliance until it is repaired.
- When the appliance is not in use or left to cool down keep the appliance and power cable out of reach of children under 8 years old.
- The appliance is not suitable for using outdoors.

1 Important safety and environmental instructions

- Only use the original parts or parts recommended by the manufacturer.
- Do not attempt to dismantle the appliance.
- Your mains power supply should comply with the information supplied on the rating plate of the appliance.
- The mains supply of the appliance must be secured with a minimum 16 A fuse.
- Use the appliance with a grounded outlet only.
- Do not use the appliance with an extension cord.
- Do not pull the power cable when unplugging the appliance.
- Unplug the appliance before cleaning it.
- Do not wrap the cable around the appliance.
- Do not touch the appliance or its plug with wet or damp hands when the appliance is plugged in.

1 Important safety and environmental instructions

- The soleplate and its surrounding area can be extremely hot. Contacting hot surfaces may cause burns. Therefore while or just after using the appliance, pay attention not to touch the hot surfaces.
- Never use the appliance in or near to combustible or inflammable places and materials.
- If you keep the packaging materials, store them out of the reach of children.

1.2 Compliance with WEEE Directive and Disposing of the Waste Product

This product complies with EU WEEE Directive (2012/19/EU). This product bears a classification symbol for waste electrical and electronic equipment (WEEE).



This symbol indicates that this product shall not be disposed with other household wastes at the end of its service life. Used device must be returned to official collection point for recycling of electrical and electronic devices. To find these collection systems please contact to your local authorities or retailer where the product was purchased. Each household performs important role in recovering and recycling of old appliance. Appropriate disposal of used appliance helps prevent potential negative consequences for the environment and human health.

1 Important safety and environmental instructions

1.3 Compliance with RoHS Directive

The product you have purchased complies with EU RoHS Directive (2011/65/EU). It does not contain harmful and prohibited materials specified in the Directive.

1.4 Package Information



Packaging materials of the product are manufactured from recyclable materials in accordance with our National Environment Regulations. Do not dispose of the packaging materials together with the domestic or other wastes. Take them to the packaging material collection points designated by the local authorities.

2 Operation

2.1 Intended use

This appliance is intended only for household use and ironing; it is not suitable for professional use.

2.2 Initial use

Prior to initial use, fill twice and vaporize to remove the manufacturing residues. Meanwhile, use shock steam button (11) frequently.



You can smell a mild odour or see white sediments coming out of the soleplate holes. After performing vaporizing process twice, such odours and sediments will disappear. Also water droplets may form within the water reservoir; this is normal.

2.3 Refilling the water reservoir



Your appliance is designed for use with tap water. If your tap water is excessively hard, we recommend you to use a mixture of tap water with potable water.

2 Operation

2.4 Setting the temperature



- After the appliance is plugged in, set the temperature according to the type of your fabric by turning the temperature adjustment knob (5) in clockwise direction (see. 2.5).
 - Thermostat indicator light (4) will light up.
- When the appliance reaches the set temperature, thermostat indicator light (4) will turn off and the appliance is ready to use.

2.5 Temperature and steam settings table

When setting the temperature of the appliance, consider the following table.

Fabric Type	Temperature control	Temperature requirement
Silk	•	Low temperature
Wool	••	Medium temperature
Cotton, linen	•••	High temperature
Linen - Jean	Max	High temperature



- If you don't know the fabric of your garment, first iron an invisible part of your garment and determine a correct ironing temperature for it.
- In order to prevent the bright stains that may form on the synthetic fabrics such as silk, iron on the reverse side of the fabric. Do not use the water spraying feature in order to prevent the stain formation.

2 Operation



WARNING: Before ironing first check the label of the garment.

2.6 Steam ironing



WARNING:

- For ironing with steam, temperature adjustment knob should be between “☺” and “max” position.
- Turn the steam adjustment button(9) to desired steam level.

2.7 Shock steam



WARNING:

- Wait for a few seconds before pressing the shock steam button (11) again. Pressing the button repeatedly may cause water come through the soleplate (6) together with steam.
- At the start of ironing, the first few presses may not produce shock steam. To produce shock steam, temperature knob should be at “☺” or higher position.
- In order to use the shock steam feature the thermostat indicator light (4) should be turned off.

2 Operation

2.8 Vertical steam



WARNING:

- Hold the appliance 15-30 cm away from the garment and curtains.
- During the ironing if the thermostat indicator light (4) turns on, before proceeding with the shock steam process wait for the light to turn off.
- Never direct this steam to people or pets.

2.9 Spraying water



You can easily remove creases using the water spraying feature.

2.10 Dry ironing

In order to make dry ironing, set the steam setting button (9) to the "☺" position.



Having water in the appliance would be advantageous; you may use the water spraying button (10) when necessary.

2.11 Anti-dripping system

This iron is equipped with drip stop function: the iron automatically stops steaming when the temperature is too low to prevent water from dripping out of the soleplate.

With the anti-dripping system, you can perfectly iron even the most delicate fabrics.

2 Operation

2.12 Automatic Shutdown (Auto-Off)



- In case of automatic turn off the auto-off light (4) flashes.
- If the appliance is moved in horizontal position it will be turned on.
- It may take 60 seconds for the soleplate (6) to reach the previously set temperature.

3 Cleaning and maintenance

3.1 Cleaning



WARNING:

- When you are finished with ironing, unplug the appliance. You can drain the water in the reservoir by opening the refill lid (8) and tilting the iron to the front.
- Do not use gasoline, solvent and abrasive cleaning agents or hard brush to clean the appliance.

3.2 Anti-Calc system

A special filter inside the water tank softens the water and prevents scale build-up in the soleplate. The filter is permanent and does not need replacing.

3.3 Self clean



The self-cleaning feature cleans inside the soleplate, removing impurities. We recommend using it every 10-15 days.

3.4 Storage

If you do not intend to use the appliance for a long time, store it carefully.

- Before lifting the appliance unplug it and then let it cool completely.
- Empty the water reservoir.
- Keep the appliance and its accessories in their original packages.
- Store it in a cool, dry place.
- Always keep the appliance out of the reach of children.

3 Cleaning and maintenance

3.5 Handling and transportation

- During handling and transportation, carry the appliance in its original packaging. The packaging of the appliance protects it against physical damages.
- Do not place heavy loads on the appliance or the packaging. The appliance may be damaged.
- Dropping the appliance will render it non-operational or cause permanent damage.

4 Troubleshooting

Although the appliance is plugged in, soleplate (6) does not heat up.

The appliance may be connected improperly. >>> Check the plug and power cable (1) of the appliance.

Temperature adjustment knob (5) may be at the Min. position. >>> Turn the temperature adjustment knob in the clockwise direction up to the steam sign.

The appliance does not generate steam.

The water reservoir may not have enough water. >>> Fill the water reservoir with water up to Max level.

Steam setting button (9) may be at without-steam position. >>> Switch the steam setting button to the steam position.

Shock Steam - Vertical Steam does not function.

These functions may have been used too frequently in a very short period of time.

>>> Keep ironing at a horizontal position and wait for a while before using the shock steam function again. >>> Soleplate (6) may not be hot enough. Turn the Temperature adjustment knob (5) in the clockwise direction up to the steam sign. Seat the appliance in a vertical position and wait for the soleplate to heat up.

Water drops fall down onto the fabric during ironing.

You may not have securely closed the water refill lid (8). >>> Close the water refill lid securely.

You may be using the shock steam at temperature level • or ••.

>>> Increase the temperature level.

During ironing, sediments and residues fall down from the soleplate (6).

If the water you use for your appliance is too hard, such sediments may form. >>> Use the self-clean function for once or a few times. For the subsequent ironings fill the water reservoir of the appliance with a mixture of tap water and potable water.

The appliance drops water after it cools down or stored.

You may have left the appliance on a horizontal position while there is water in its reservoir. >>> Empty the water reservoir.

Stains at the soleplate (6).

Wet garments might have been ironed and the soleplate (6) has had lime stains. >>>

After the appliance cools enough, wipe the soleplate with a microfiber knitted or cotton cloth soaked in vinegar.

Bitte lesen Sie zuerst diese Anleitung!

Sehr geehrte Kundin, sehr geehrter Kunde,

Vielen Dank, dass Sie sich für ein Beko-Produkt entschieden haben. Wir hoffen, dass Sie mit diesem Produkt, das mit den höchsten Qualitätsanforderungen und der modernsten Technologie hergestellt wurde, beste Ergebnisse erzielen. Bitte lesen Sie die gesamte Bedienungsanleitung und alle anderen Begleitdokumente aufmerksam, bevor Sie das Produkt verwenden; bewahren Sie sie zum künftigen Nachschlagen sicher auf. Wenn Sie das Produkt an einen Dritten weitergeben, händigen Sie bitte auch diese Anleitung aus. Befolgen Sie alle Warnhinweise und Informationen in dieser Anleitung.

Symbole

Folgende Symbole werden in den verschiedenen Abschnitten dieser Anleitung verwendet:



Wichtige Informationen und nützliche Tipps in Bezug auf die Verwendung.



WARNUNG: Warnhinweise zu gefährlichen Situationen im Hinblick auf die Sicherheit von Leib, Leben und Eigentum.



WARNUNG: Warnung vor heißen Flächen.



Verbrennungs- und Verbrühungsgefahr aufgrund von Dampf.



Dieses Produkt wurde in umweltfreundlichen, hochmodernen Einrichtungen hergestellt



Es enthält kein PCB.

1. Netzkabel
2. Bügeleisenbasisplatte
3. Wassertank
4. Thermostatanzeige und Auto-Aus-Leuchte
5. Temperatureinstellknopf
6. Sohle
7. Wassersprühdüse
8. Wasserauffülldeckel
9. Dampfeinstell- / Selbstreinigungstaste
10. Wassersprühtaste
11. Schockdampfknopf

Technische Daten

Spannung : 220-240V/50-60Hz

Stromverbrauch : 2400 W

Isolationsklasse : I

Dampfstoßmenge :

bis 120 g / Min

Dampfstoß : bis 35 g / Min

Technische und optische
Änderungen vorbehalten.

1 Wichtige Anweisungen zu Sicherheit und Umwelt

Dieser Abschnitt enthält Sicherheitsanweisungen, die beim Schutz vor Personen- und Sachschäden helfen.

Bei Nichtbeachtung dieser Anweisungen erlischt die gewährte Garantie.

1.1 Allgemeine Sicherheit

- Dieses Gerät stimmt mit internationalen Sicherheitsstandards überein.
- Dieses Gerät kann von Kindern im Alter von mindestens 8 Jahren und Personen mit eingeschränkten physischen und psychischen Fähigkeiten oder einem Mangel an Erfahrung und Wissen im Umgang mit dem Gerät verwendet werden, sofern sie beaufsichtigt werden oder im sicheren Umgang mit dem Gerät unterwiesen wurden und die damit verbundenen Gefahren verstehen. Kinder dürfen nicht mit dem Gerät spielen.

1 Wichtige Anweisungen zu Sicherheit und Umwelt

Reinigungs- und Wartungsarbeiten dürfen nicht von Kindern ausgeführt werden, sofern diese nicht durch einen Erwachsenen beaufsichtigt werden.

- Lassen Sie das Gerät niemals unbeaufsichtigt, während es angeschlossen ist.
- Ziehen Sie den Netzstecker, bevor Sie den Wasserbehälter auffüllen.
- Verwenden und lagern Sie das Gerät auf einem flachen und stabilen Untergrund.
- Achten Sie darauf, dass der Untergrund unter der Platte eben ist, wenn Sie das Gerät auf die Basisplatte stellen.
- Verwenden Sie das Gerät nicht, wenn das Netzkabel oder das Gerät selbst beschädigt ist. Wenden Sie sich an einen autorisierten Serviceanbieter.
- Falls das Gerät heruntergefallen ist, leckt oder andere Fehler aufweist, wenden Sie sich bitte an einen autorisierten Serviceanbieter.

1 Wichtige Anweisungen zu Sicherheit und Umwelt

Verwenden Sie das Gerät erst wieder, nachdem es repariert wurde.

- Halten Sie Gerät und Netzkabel bei Nichtbenutzung oder während des Abkühlens von Kindern unter 8 Jahren fern.
- Das Gerät ist nicht zur Benutzung im Freien geeignet.
- Nur Originalteile und vom Hersteller empfohlene Teile verwenden.
- Nicht versuchen, das Gerät zu demontieren.
- Ihre Stromversorgung muss mit den Angaben am Typenschild des Gerätes übereinstimmen.
- Die Stromversorgung des Gerätes muss mit einer Sicherung von mindestens 16 A abgesichert werden.
- Verwenden Sie das Gerät nur mit einer geerdeten Steckdose.
- Gerät nicht mit einem Verlängerungskabel verwenden.

1 Wichtige Anweisungen zu Sicherheit und Umwelt

- Beim Trennen des Gerätes nicht am Netzkabel selbst ziehen.
- Vor der Reinigung den Netzstecker ziehen.
- Netzkabel nicht um das Gerät wickeln.
- Gerät oder Netzstecker bei Verbindung mit der Stromversorgung nicht mit feuchten oder gar nassen Händen berühren.
- Die Sohle und der umliegende Bereich können extrem heiß werden. Bei Berührung heißer Flächen drohen Verbrennungen. Achten Sie daher während und unmittelbar nach der Benutzung darauf, keine heißen Flächen zu berühren.
- Gerät niemals an oder in der Nähe von Stellen benutzen, an denen sich leicht brennbare oder gar explosive Materialien befinden.
- Falls Sie die Verpackungsmaterialien aufheben möchten, bewahren Sie sie außerhalb der Reichweite von Kindern auf.

1 Wichtige Anweisungen zu Sicherheit und Umwelt

1.2 Entsorgung von Altgeräten

Dieses Produkt erfüllt die Vorgaben der EU-WEEE-Direktive (2012/19/EU). Das Produkt wurde mit einem Klassifizierungssymbol für elektrische und elektronische Altgeräte (WEEE) gekennzeichnet.



Dieses Symbol zeigt an, dass dieses Gerät am Ende seiner Einsatzzeit nicht mit anderem Hausmüll entsorgt werden darf. Altgeräte müssen an offizielle Sammelstellen zum Recycling elektrischer und elektronischer Geräte abgegeben werden. Nähere Angaben zu diesen Sammelstellen erhalten Sie von Ihrer Stadtverwaltung oder dem Händler, bei dem Sie das Gerät erworben haben. Der Beitrag jedes Haushalts zum Umweltschutz ist wichtig. Eine angemessene Entsorgung von Altgeräten hilft bei der Verhinderung negativer Auswirkungen auf Umwelt und menschliche Gesundheit.

1.3 Einhaltung von RoHS-Vorgaben

Das von Ihnen erworbene Produkt erfüllt die Vorgaben der EU-RoHS Direktive (2011/65/EU). Es enthält keine in der Direktive angegebenen gefährlichen und unzulässigen Materialien.

1.4 Informationen zur Verpackung



Die Verpackung des Produkts wurde gemäß unserer nationalen Gesetzgebung aus recyclingfähigen Materialien hergestellt. Entsorgen Sie die Verpackungsmaterialien nicht mit dem Hausmüll oder anderem Müll. Bringen Sie sie zu einer von der Stadtverwaltung bereitgestellten Sammelstelle für Verpackungsmaterial.

2 Bedienung

2.1 Bestimmungsgemäße Verwendung

Dieses Gerät ist nur für den Einsatz in Privathaushalten und für das Bügeln vorgesehen; es eignet sich nicht für den professionellen Einsatz.

2.2 Erste Inbetriebnahme

Vor der ersten Benutzung sollten Sie das Gerät zum Beseitigen von Fabrikationsrückständen zweimal befüllen und dampfen. Drücken Sie währenddessen regelmäßig die Dampfstoßtaste (11).



Sie können einen leichten Geruch bemerken oder sehen, wie weiße Ablagerungen aus den Löchern an der Sohle herauskommen. Nach zweimaliger Benutzung der Dampffunktion verschwinden solche Gerüche und Ablagerungen. Zudem können sich Wassertropfen im Wasserbehälter bilden; dies ist normal.

2.3 Wasserbehälter auffüllen



Das Gerät dient der Benutzung mit Leitungswasser. Falls das Leitungswasser übermäßig hart ist, sollte ein Gemisch aus Leitungswasser und aufbereitetem Wasser verwendet werden.

2 Bedienung

2.4 Temperatur einstellen



- Stellen Sie nach dem Anschließen des Gerätes die Temperatur entsprechend dem Textiltyp ein, indem Sie den Temperatureinstellknopf (5) im Uhrzeigersinn drehen (siehe 2.5).
 - Thermostatanzeigeleuchte (4) leuchtet auf.
- Wenn das Gerät die eingestellte Temperatur erreicht, erlischt die Thermostatanzeigeleuchte (4) und das Gerät ist einsatzbereit.

2.5 Tabelle zu Temperatur- und Dampfeinstellungen

Beim Einstellen der Temperatur des Gerätes sollte die nachstehende Tabelle beachtet werden.

Textiltyp	Temperaturregelung	Temperaturanforderung
Seide	•	Niedrige Temperatur
Wolle	••	Mittlere Temperatur
Baumwolle	•••	Hohe Temperatur
Leinen - Jeans	Max	Hohe Temperatur



- Bei Unsicherheit bezüglich der Textilart der Wäsche zunächst einen unauffälligen Teil bügeln und prüfen, ob die Bügeltemperatur stimmt.
- Entsprechende Textilien zur Vermeidung heller Flecken, die sich bei Synthetikfasern oder Seide bilden können, immer auf links bügeln. Wassersprühfunktion zur Vermeidung von Fleckenbildung nicht verwenden.

2 Bedienung



WARNUNG: Prüfen Sie vor dem Bügeln das Pflegeetikett.

2.6 Dampf bügeln



WARNUNG:

- Beim Bügeln mit Dampf sollte der Temperatureinstellknopf zwischen der Aus- und der Maximal-Einstellung stehen.
- Drehen Sie den Dampfeinstellknopf (9) in die gewünschte Position.

2.7 Dampfstoß



WARNUNG:

- Warten Sie einige Sekunden, bevor Sie die Dampfstoßtaste (11) erneut drücken. Durch wiederholtes Drücken der Taste könnte gemeinsam mit dem Dampf auch Wasser aus der Sohle austreten (6).
- Wenn Sie mit dem Bügeln beginnen, wird bei den ersten Betätigungen möglicherweise noch kein Dampfstoß erzeugt. Zur Erzeugung eines Dampfstoßes sollte der Temperaturknopf auf  oder eine höhere Position eingestellt sein.
- Zur Verwendung der Dampfstoßfunktion sollte die Thermostatanzeige (4) ausgeschaltet sein.

2 Bedienung

2.8 Vertikaler Dampf



WARNUNG:

- Halten Sie das Gerät 15 bis 30 cm vom Wäschestück bzw. Vorhang entfernt.
- Falls sich während des Bügelns die Thermostatanzeigeleuchte (4) einschaltet, warten Sie mit dem nächsten Dampfstoß, bis die Leuchte erloschen ist.
- Dampf niemals auf Menschen oder Tiere richten.

2.9 Sprühwasser



Mit der Wassersprühfunktion können Sie mühelos Falten beseitigen.

2.10 Trockenbügeln

Bringen Sie den Dampfeinstellknopf (9) zum Trockenbügeln in die “☞” Position.



Es ist vorteilhaft, wenn sich Wasser im Gerät befindet; dadurch können Sie die Wassersprühtaste (10) bei Bedarf verwenden.

2 Bedienung

2.11 Tropfschutzsystem

Dieses Bügeleisen ist mit einer Tropfschutzfunktion ausgestattet; Damit kein Wasser an der Sohle herastropft, hört das Bügeleisen automatisch auf zu dampfen, wenn die Temperatur zu niedrig ist.

Durch das Tropfschutzsystem können Sie selbst empfindlichste Stoffe perfekt bügeln.

2.12 Automatische Abschaltung



- Falls die Leuchte der automatischen Abschaltung (4) blinkt.
- Falls das Gerät in horizontaler Position bewegt wird, schaltet es sich ein.
- Es kann 60 Sekunden dauern, bis die Sohle (6) die voreingestellte Temperatur erreicht.

3 Reinigung und Wartung

3.1 Reinigung



WARNUNG:

- Trennen Sie das Gerät nach dem Bügeln von der Stromversorgung. Sie können das Wasser im Behälter ablassen, indem Sie den Auffülldeckel (8) öffnen und das Bügeleisen nach vorne kippen.
- Reinigen Sie das Gerät niemals mit Benzin, Lösungsmitteln und scheuernden Reinigungsmitteln oder harten Bürsten.

3.2 Entkalkung (Selbstreinigung)

Ein spezieller Filter im Wassertank entkalkt das Wasser und verhindert Kalkablagerungen an der Sohle. Der Filter ist dauerhaft und muss nicht ersetzt werden.

3.3 Selbstreinigung



Die Selbstreinigungsfunktion reinigt die Innenseite der Sohle, entfernt dabei Verunreinigungen. Wir empfehlen, sie alle 10 bis 15 Tage zu verwenden.

3.4 Aufbewahrung

Verstauen Sie das Gerät sorgfältig, falls Sie es längere Zeit nicht benutzen sollten.

- Ziehen Sie den Netzstecker und lassen Sie das Gerät vollständig abkühlen, bevor Sie es anheben.
- Leeren Sie den Wasserbehälter.

3 Reinigung und Wartung

- Bewahren Sie Dampfbügeleisen und Zubehör in der Originalverpackung auf.
- Kühl und trocken lagern.
- Gerät immer von Kindern fernhalten.

3.5 Handhabung und Transport

- Transportieren Sie das Gerät in seiner Originalverpackung. Die Verpackung schützt das Gerät vor Sachschäden.
- Legen Sie keine schweren Gegenstände auf dem Gerät oder der Verpackung ab. Andernfalls könnte das Gerät beschädigt werden.
- Falls das Gerät herunterfällt, ist es möglicherweise nicht mehr funktionsfähig oder weist dauerhafte Schäden auf.

4 Fehlerbehebung

Obwohl das Gerät an die Stromversorgung angeschlossen ist, erhitzt sich die Sohle (6) nicht.

Möglicherweise ist das Gerät nicht richtig angeschlossen. >>> Prüfen Sie Stecker und Netzkabel (5) des Gerätes.

Möglicherweise ist der Temperatureinstellknopf (3) auf die minimale Position eingestellt.

>>> Drehen Sie den Temperatureinstellknopf im Uhrzeigersinn bis zum Dampfsymbol.

Das Gerät erzeugt keinen Dampf.

Möglicherweise befindet sich nicht genügend Wasser im Behälter. >>> Füllen Sie den Wasserbehälter bis zur Max-Markierung.

Der Dampfeinstellknopf (9) befindet sich in der Kein-Dampf-Position. >>> Schalten Sie den Dampfeinstellknopf in die Dampf-Position.

Dampfstoß - vertikaler Dampf funktioniert nicht.

Möglicherweise wurden diese Funktionen in kurzer Zeit zu häufig verwendet. >>> Bügeln Sie in einer horizontalen Position weiter und warten Sie eine Weile, bevor Sie die Dampfstoßfunktion erneut verwenden. >>> Möglicherweise ist die Sohle (6) nicht heiß genug. Drehen Sie den Temperatureinstellknopf (5) im Uhrzeigersinn bis zum Dampfsymbol. Stellen Sie das Gerät in einer vertikalen Position auf und warten Sie, bis sich die Sohle erhitzt hat.

Während des Bügelns fallen Wassertropfen auf das Wäschestück.

Möglicherweise haben Sie den Wasserauffülldeckel (8) nicht richtig geschlossen. >>> Schließen Sie den Wasserauffülldeckel richtig.

Möglicherweise verwenden Sie den Dampfstoß bei Temperaturstufe • oder ••.

>>> Erhöhen Sie die Temperatur.

Während des Bügelns fallen Ablagerungen von der Sohle (6).

Falls das Wasser, das Sie für Ihr Gerät verwenden, zu hart ist, können sich Kalkablagerungen bilden. >>> Verwenden Sie die Selbstreinigungsfunktion einmal oder mehrmals. Füllen Sie den Wasserbehälter künftig mit einer Mischung aus Leitungswasser und aufbereitetem Wasser.

Das Gerät verliert nach dem Abkühlen und Wegstellen Wasser.

Möglicherweise haben Sie das Gerät horizontal aufgestellt, während sich noch Wasser im Behälter befand. >>> Leeren Sie den Wasserbehälter.

Flecken an der Sohle (6).

Möglicherweise wurden feuchte Wäschestücke gebügelt und bei den Flecken an der Sohle (6) handelt es sich um Kalkablagerungen. >>> Wischen Sie die Sohle mit einem mit Essig angefeuchteten Mikrofaser- oder Baumwolltuch ab, nachdem sich das Gerät abgekühlt hat.

Vertriebsniederlassung Österreich für Beko Kleingeräte:

Elektra Bregenz AG
Pfarrgasse 77
A-1230, Wien



<http://at.beko.com/>

Sehr geehrter Kunde!

Vielen Dank, dass Sie sich für ein Qualitätsprodukt von Beko entschieden haben!

Unsere Geräte werden nach den neuesten technischen Erkenntnissen entwickelt, produziert und geprüft.

Sollte trotzdem eine Störung auftreten, so bitten wir Sie, sich mit Ihrem **Fachhändler** bzw. mit der Verkaufsstelle in Verbindung zu setzen.

Gewährleistungsansprüche können **nicht direkt bei Beko** geltend gemacht werden! Behalten Sie deshalb immer Ihre Verkaufsquittung als Beleg.

Wir danken Ihnen, für Ihr Vertrauen und wünschen Ihnen viel Freude mit Ihrem neuen Produkt!

Avant toute chose, veuillez lire ce manuel d'utilisation !

Chers clients,

Merci d'avoir choisi les produits Beko. Nous espérons que ce produit, fabriqué dans des installations modernes et soumis à un processus de contrôle qualité rigoureux, vous offre les meilleures performances possibles. C'est pourquoi nous vous recommandons, avant d'utiliser ce produit, de lire attentivement ce manuel et tous les autres documents fournis et de les conserver soigneusement pour toute consultation future. Si vous confiez le produit à quelqu'un d'autre, n'oubliez pas de lui remettre également le manuel d'utilisation. Veuillez à bien respecter les consignes et les instructions figurant dans le manuel d'utilisation.

Signification des symboles

Les symboles suivants sont repris tout au long de ce manuel:



Informations importantes et conseils utiles sur l'utilisation de l'appareil.



AVERTISSEMENT:
Avertissement sur les situations dangereuses concernant la sécurité des biens et des personnes.



AVERTISSEMENT:
Avertissement en cas de contact avec une surface brûlante.



Risque de brûlure et d'ébouillantage dus à la vapeur.



Ce produit a été fabriqué dans des usines écologiques et modernes.



Ne contient pas de PCB.

1. Câble d'alimentation
2. Plaque de base du fer
3. Réservoir d'eau
4. Indicateur du thermostat et voyant d'arrêt automatique
5. Bouton de réglage de la température
6. Semelle
7. Buse de pulvérisation d'eau
8. Couvercle du réservoir d'eau
9. Réglage de la vapeur / Bouton d'auto-nettoyage
10. Bouton de pulvérisation d'eau
11. Botón de descarga de vapor

Données techniques

Tension : 220-240V/50-60Hz

Consommation d'énergie :
2400 W

Classe d'isolement : I

Débit vapeur : jusqu'à 120 g/min

Jet de vapeur : jusqu'à 35 g/min

Droit de modifications techniques ou de conception réservé.

1 Instructions importantes pour la sécurité et l'environnement

Cette section contient les consignes de sécurité qui aident à se prémunir contre les risques de dommages corporels ou de dégâts matériels.

Le non-respect de ces consignes annule la garantie.

1.1 Consignes générales de sécurité

- Cet appareil est conçu selon les normes internationales de sécurité.
- Cet appareil n'est pas conçu pour être utilisé par des enfants de moins de 8 ans et par des personnes dont les capacités physiques, sensorielles ou mentales sont réduites ou qui manquent d'expérience et de connaissances, à moins d'être supervisées par une personne responsable de leur sécurité ou que celle-ci leur ait donné des consignes pour l'utilisation de l'appareil. Les enfants ne doivent pas jouer avec l'appareil.

1 Instructions importantes pour la sécurité et l'environnement

Les procédures de nettoyage et d'entretien par l'utilisateur ne doivent pas être exécutées par les enfants à moins qu'ils soient surveillés par les adultes.

- Ne laissez pas l'appareil sans surveillance lorsqu'il est branché.
- Débranchez l'appareil avant d'en remplir le réservoir d'eau.
- Utilisez et entreposez l'appareil sur une surface stable.
- Lorsque l'appareil est placé sur sa semelle, assurez-vous que la surface en dessous est équilibrée.
- N'utilisez pas l'appareil si le câble d'alimentation ou l'appareil lui-même est endommagé. Contactez un service agréé.
- Si l'appareil tombe, coule ou présente d'autres défauts, contactez un service agréé. N'utilisez pas l'appareil avant qu'il ne soit réparé.

1 Instructions importantes pour la sécurité et l'environnement

- Lorsque vous n'utilisez pas l'appareil ou si vous l'avez laissé refroidir, gardez-le ainsi que le câble d'alimentation hors de la portée des enfants de moins de 8 ans.
- L'appareil n'est pas adapté pour une utilisation extérieure.
- Utilisez uniquement des pièces d'origine ou pièces recommandées par le fabricant.
- N'essayez pas de démonter l'appareil.
- Assurez-vous que votre source d'alimentation électrique soit conforme aux informations spécifiées sur la plaque signalétique de votre appareil.
- Un minimum de 16 A est nécessaire pour assurer la sécurité de l'alimentation secteur de l'appareil.
- Utilisez l'appareil uniquement avec une prise de terre.
- Ne branchez pas l'appareil sur une rallonge.

1 Instructions importantes pour la sécurité et l'environnement

- Ne tirez pas sur le câble d'alimentation de l'appareil pour le débrancher de l'alimentation.
- Veillez à toujours débrancher l'appareil avant de le nettoyer.
- Évitez d'enrouler le câble d'alimentation autour de l'appareil.
- Évitez de toucher l'appareil ou sa fiche avec des mains humides ou mouillées lorsqu'il est branché.
- La semelle et ses parties environnantes peuvent être extrêmement chaudes. Tout contact avec les surfaces chaudes peut entraîner des brûlures. Par conséquent, pendant ou juste après l'utilisation de l'appareil, évitez de toucher les surfaces chaudes.
- N'utilisez jamais l'appareil à proximité des lieux et matériaux combustibles ou inflammables.
- Si vous conservez le matériel d'emballage, tenez-le hors de la portée des enfants.

1 Instructions importantes pour la sécurité et l'environnement

1.2 Conformité avec la directive DEEE et mise au rebut des déchets

Ce produit est conforme à la directive DEEE (2012/19/UE) de l'Union européenne). Ce produit porte un symbole de classification pour la mise au rebut des équipements électriques et électroniques (DEEE).



Ce symbole indique que ce produit ne doit pas être jeté avec les déchets ménagers à la fin de sa vie utile. Les appareils usagés doivent être retournés au point de collecte officiel destiné au recyclage des appareils électriques et électroniques. Pour trouver ces systèmes de collecte, veuillez contacter les autorités locales ou le détaillant auprès duquel vous avez acheté le produit. Chaque ménage joue un rôle important dans la récupération et le recyclage des appareils ménagers usagés. L'élimination appropriée des appareils usagés aide à prévenir les conséquences négatives potentielles pour l'environnement et la santé humaine.

1.3 Conformité avec la directive LdSD

L'appareil que vous avez acheté est conforme à la directive LdSD (2011/65/UE) de l'Union européenne. Il ne comporte pas les matériels dangereux et interdits mentionnés dans la directive.

1.4 Information sur l'emballage



L'emballage du produit est composé de matériaux recyclables, conformément à notre réglementation nationale. Ne jetez pas les éléments d'emballage avec les déchets domestiques et autres déchets. Déposez-les dans un des points de collecte d'éléments d'emballage que vous indiquera l'autorité locale dont vous dépendez.

2 Fonctionnement

2.1 Utilisation prévue

Cet appareil a été conçu uniquement pour une utilisation domestique et pour le repassage ; il ne convient pas à un usage professionnel.

2.2 Première utilisation

Avant la première utilisation, remplissez deux fois, puis vaporisez pour retirer les résidus de fabrication. Pendant ce temps, utilisez constamment le bouton (11) du jet vapeur.



Vous pouvez percevoir une légère odeur ou observer des sédiments sur les trous de la semelle. Après deux processus de vaporisation, l'odeur et les sédiments disparaissent. En outre, des gouttelettes d'eau peuvent également se former à l'intérieur du réservoir d'eau ; c'est tout à fait normal.

2.3 Remplissage du réservoir d'eau



Votre appareil est utilisable avec de l'eau du robinet. Si l'eau de votre robinet contient du calcaire, nous vous recommandons d'y associer de l'eau potable.

2.4 Réglage de la température



- Une fois l'appareil branché, réglez la température selon le type de tissu à repasser en tournant le bouton de réglage de la température (5) dans le sens horaire (voir 2.5).
 - Le voyant du thermostat (4) s'allume.
- Lorsque l'appareil atteint la température réglée, le voyant du thermostat (4) s'éteint et l'appareil est prêt à l'utilisation.

2 Fonctionnement

2.5 Tableau des réglages de température et de vapeur

Lorsque vous réglez la température de votre appareil, nous vous recommandons de tenir compte des indications du tableau ci-après.

Type de tissu	Réglage de la température	Exigences relatives à la température
Soie	•	Faible température
Laine	••	Température moyenne
Coton	•••	Température élevée
Lin - Jean	Max	Température élevée



- Si vous n'arrivez pas à définir la matière de votre vêtement, repassez d'abord une partie non visible du vêtement, afin de déterminer la température qui lui convient.
- Pour éviter les effets de brillance éventuels sur les matières synthétiques telles que la soie, repassez le vêtement à l'envers. N'utilisez pas la fonction de pulvérisation pour prévenir la formation des taches.



AVERTISSEMENT : Avant le repassage, vérifiez l'étiquette du vêtement.

2 Fonctionnement

2.6 Repassage à la vapeur



AVERTISSEMENT :

- Pour le repassage à la vapeur, le bouton de réglage de la température doit se trouver entre la position «  » et « max ».
- Tournez le bouton de réglage de la vapeur pour choisir la position désirée.

2.7 Jet de vapeur



AVERTISSEMENT :

- Patientez quelques secondes avant d'appuyer à nouveau sur le bouton jet de vapeur (11). Une pression répétée du bouton peut causer l'émission d'eau par la semelle (6) en même temps que la vapeur.
- Lorsque vous commencez à repasser, les premières pressions sur le bouton peuvent ne pas produire de jet de vapeur. Pour produire un jet de vapeur, le bouton de température doit être en position «  » ou plus.
- Pour utiliser la fonction Jet de vapeur, le voyant du thermostat (4) doit être éteint.

2 Fonctionnement

2.8 Vapeur verticale



AVERTISSEMENT :

- Tenez l'appareil à 15 à 30 cm des vêtements et des rideaux.
- Pendant le nettoyage, si le voyant du thermostat (4) s'allume, attendez qu'il s'éteigne avant de procéder au jet de vapeur.
- N'orientez jamais la vapeur vers les personnes ou les animaux domestiques.

2.9 Pulvérisation de l'eau



Vous pouvez facilement redresser le vêtement en utilisant la fonction de pulvérisation.

2.10 Repassage à sec

Pour un repassage à sec, vous devez régler la molette du réglage de la vapeur (9) sur la position «».



Il est avantageux d'avoir de l'eau dans votre appareil, ainsi vous pourrez utiliser le bouton de pulvérisation (10) si nécessaire.

2 Fonctionnement

2.11 Système anti-goutte

Ce fer à repasser est équipé d'une fonction anti-goutte : le fer à repasser s'arrête automatiquement lorsque la température est trop basse pour empêcher l'eau de s'écouler de la semelle.

Grâce au système anti-goutte, vous pouvez repasser parfaitement même les tissus les plus délicats.

2.12 Arrêt automatique (Auto-Off)



- En cas d'arrêt automatique, le voyant correspondant (4) clignote.
- Si vous déplacez l'appareil en position horizontale, il s'allume.
- La semelle (6) peut prendre 60 secondes pour atteindre la température précédemment réglée.

3 Nettoyage et entretien

3.1 Nettoyage



AVERTISSEMENT :

- Lorsque vous avez terminé de repasser, débranchez l'appareil. Vous pouvez vider l'eau dans le réservoir en ouvrant le couvercle (8) et incliner le fer vers l'avant.
- N'utilisez jamais d'essence, de solvant, d'agent nettoyant abrasif ou de brosse dure pour nettoyer votre fer.

3.2 Détartrage (Auto-nettoyage)

Un filtre spécial à l'intérieur du réservoir d'eau adoucit l'eau et empêche la formation de tarte dans la semelle. Le filtre est permanent et il n'est pas nécessaire de le remplacer.

3.3 Auto-Nettoyage



La fonction d'auto-nettoyage nettoie l'intérieur de la semelle, éliminant les impuretés. Nous recommandons de l'utiliser tous les 10 à 15 jours.

3.4 Rangement

Si vous ne comptez pas utiliser votre appareil pendant un certain temps, veuillez le ranger soigneusement.

- Avant de lever l'appareil, débranchez-le, puis laissez-le refroidir complètement.
- Videz le réservoir d'eau.
- Rangez l'appareil et ses accessoires dans leurs emballages d'origine.

3 Nettoyage et entretien

- Conservez-le dans un endroit frais et sec.
- Maintenez toujours l'appareil hors de portée des enfants.

3.5 Manipulation et transport

- Pendant la manipulation et le transport, portez toujours l'appareil dans son emballage d'origine. L'emballage de l'appareil le protège des dommages physiques.
- Ne placez pas de charge lourde sur l'appareil ou sur l'emballage. Cela pourrait l'endommager.
- Toute chute de l'appareil peut le rendre non opérationnel ou l'endommager de façon permanente.

4 Dépannage

La semelle (6) ne chauffe plus, alors que le fer est branché.

L'appareil n'est pas correctement branché. >>> Vérifiez la fiche et le câble d'alimentation (1) de l'appareil.

Le bouton de réglage de la température (5) est à la position Min. >>> Tournez le bouton de réglage de la température dans le sens horaire jusqu'au symbole de la vapeur.

L'appareil ne produit pas de vapeur.

L'eau du réservoir est insuffisante. >>> Remplissez le réservoir d'eau jusqu'au niveau Max. La molette de réglage de la vapeur (8) peut être sur la position Sans vapeur. >>> Actionnez le bouton de réglage de la vapeur en position vapeur.

Jet de vapeur - la vapeur verticale ne fonctionne pas.

Ces fonctions ont été fréquemment utilisées une très courte période. >>> Maintenez votre fer à l'horizontale tout en repassant et attendez un moment avant d'utiliser à nouveau la fonction jet de vapeur. >>> La semelle du fer (6) n'est pas suffisamment chaude. Tournez le bouton de réglage de la température (5) dans le sens horaire jusqu'au symbole de la vapeur. Posez votre fer en position verticale et attendez que la semelle chauffe.

De l'eau s'écoule sur le vêtement pendant le repassage.

Vous n'avez peut-être pas correctement refermé le couvercle du réservoir d'eau (8). >>> Fermez correctement le couvercle du réservoir d'eau.

Vous utilisez le jet de vapeur au niveau de température • ou ••. >>> Augmentez le niveau de température.

Pendant le repassage, les sédiments et les résidus s'échappent de la semelle (6).

Si l'eau que vous utilisez pour votre appareil contient trop de calcaire, des sédiments peuvent se former. >>> Utilisez la fonction auto-nettoyage une fois ou à plusieurs reprises. Pour les prochains repassages, utilisez un mélange d'eau de robinet et d'eau potable.

Une fois qu'il a refroidi ou lorsqu'il est rangé, l'appareil continue de verser de l'eau.

Vous avez laissé le fer à l'horizontale avec de l'eau dans le réservoir. >>> Videz le réservoir d'eau.

La semelle comporte des taches (6).

Vous avez repassé des vêtements mouillés et la semelle (6) a généré des taches de calcaire. >>> Une fois l'appareil refroidi, essayez la semelle avec un tissu en microfibrilles tissé ou en coton imbibé de vinaigre.

Lütfen önce bu kılavuzu okuyun!

Değerli Müşterimiz,

Beko ürününü tercih ettiğiniz için teşekkür ederiz. Yüksek kalite ve teknoloji ile üretilmiş olan ürününüzün size en iyi verimi sunmasını istiyoruz. Bunun için, bu kılavuzun tamamını ve verilen diğer belgeleri ürünü kullanmadan önce dikkatle okuyun ve bir başvuru kaynağı olarak saklayın. Ürünü başka birisine vererseniz, kullanma kılavuzunu da birlikte verin. Kullanma kılavuzunda belirtilen tüm bilgi ve uyarıları dikkate alarak talimatlara uyun.

Sembollerin anlamları

Bu kullanma kılavuzunun çeşitli kısımlarında aşağıdaki semboller kullanılmıştır:



Cihazın kullanımıyla ilgili önemli bilgiler ve faydalı tavsiyeler.



UYARI: Can ve mal güvenliğiyle ilgili tehlikeli durumlar konusunda uyarılar.



UYARI: Sıcak yüzeylerle ilgili uyarı.



Buhardan yanma ve haşlanma tehlikesi.



Bu ürün, çevreye saygılı modern tesislerde doğaya zarar vermeden üretilmiştir.

AEEE Yönetmeliğine Uygundur.



PCB içermez.

1. Elektrik kablosu
2. Ütü altlığı
3. Su tankı
4. Termostat gösterge ve otomatik kapanma (Auto-Off) ışığı
5. Sıcaklık ayar düğmesi
6. Taban
7. Su püskürtme deliği
8. Su doldurma kapağı
9. Buhar ayar / Self- clean düğmesi
10. Su püskürtme düğmesi
11. Şok buhar düğmesi

Teknik veriler

Gerilim: 220-240V/50-60Hz

Güç tüketimi: 2400 W

İzolasyon sınıfı: I

Şok buhar miktarı:

120 g /dk'ya kadar

Sürekli buhar miktarı:

35 g/dk'ya kadar

Teknik ve tasarım değişiklikleri yapma hakkı saklıdır.

Ürününüz üzerinde bulunan işaretlemelerde veya ürünle birlikte verilen diğer basılı dökümanlarda beyan edilen değerler, ilgili standartlara göre laboratuvar ortamında elde edilen değerlerdir. Bu değerler, ürünün kullanım ve ortam şartlarına göre değişebilir.

1 Önemli güvenlik ve çevre talimatları

Bu bölümde, yaralanma ya da maddi hasar tehlikelerini önlemeye yardımcı olacak güvenlik talimatları yer almaktadır.

Bu talimatlara uyulmaması halinde her türlü garanti geçersiz hale gelir.

1.1 Genel güvenlik

- Bu cihaz, uluslararası güvenlik standartlarına uygundur.
- Cihaz, 8 yaş ve üzeri çocuklar ve fiziksel, algısal ve zihinsel yetenekleri azalmış veya tecrübe ve bilgi eksikliği olan kişiler tarafından gözetim altında veya cihazın güvenli bir şekilde kullanımına ve karşılaşılan ilgili tehlikelerin anlaşılmasına dair talimat verilirse kullanılabilir. Çocuklar cihazla oynamamalıdır. Temizlik ve kullanıcı bakım işlemleri, başlarında bir büyük olmadığı sürece çocuklar tarafından yapılmamalıdır.
- Cihazı elektrik fişine bağlıken gözetimsiz bırakmayın.

1 Önemli güvenlik ve çevre talimatları

- Cihazın su haznesine su doldurmadan önce fişini prizden çekin.
- Cihazı sabit bir yüzeyde kullanın ve muhafaza edin.
- Cihaz altlığı üzerine yerleştirildiğinde, altlığın üzerine konulduğu yüzeyin dengeli olmasını sağlayın.
- Elektrik kablosu veya cihaz hasarlıysa cihazı kullanmayın. Yetkili servise başvurun.
- Cihaz düşürülürse, su sızıntısı yaparsa veya diğer arızalar meydana gelirse, yetkili servise başvurun. Cihazı onarılanaya kadar kullanmayın.
- Cihaz kullanımda iken veya soğumaya bırakıldığında, 8 yaş altı çocukları cihazdan ve elektrik kablosundan uzak tutun.
- Cihaz dış mekanlarda kullanıma uygun değildir.
- Sadece orijinal parçaları veya üretici tarafından tavsiye edilen parçaları kullanın.
- Cihazı parçalarına ayırmayın.

1 Önemli güvenlik ve çevre talimatları

- Şebeke güç kaynağınız cihazın tip etiketinde belirtilen bilgilere uygun olmalıdır.
- Cihazı kullanacağınız şebeke en az 16 A'lık bir sigorta ile emniyete alınmış olmalıdır.
- Cihazı topraklı prizde kullanın.
- Cihazı uzatma kablosuyla kullanmayın.
- Cihazın fişini çıkartırken kablosundan çekmeyin.
- Cihazı temizlemeden önce fişini prizden çekin.
- Cihazın kablosunu etrafına sarmayın.
- Cihaz elektriğe bağlıyken elleriniz nemli veya ıslaksa cihazın fişine dokunmayın.
- Cihazın tabanı ve tabana yakın kısımları aşırı ısınabilir. Sıcak yüzeylere temas yanıklara yol açabilir. Bu nedenle cihazı kullanırken veya kullandıktan hemen sonra sıcak yüzeylere temas etmemeye dikkat edin.
- Cihazı patlayıcı veya yanıcı ortamların ve maddelerin bulunduğu yerde veya yakınında kullanmayın.

1 Önemli güvenlik ve çevre talimatları

- Ambalaj malzemelerini saklıyorsanız çocukların ulaşamayacağı bir yerde muhafaza edin.

1.2 AEEE Yönetmeliğine Uyum ve Atık Ürünün Elden Çıkarılması

Bu ürün T.C. Çevre ve Şehircilik Bakanlığı tarafından yayımlanan "Atık elektrikli ve Elektronik eşyaların Kontrolü Yönetmeliği'nde belirtilen zararlı ve yasaklı maddeleri içermez. AEEE Yönetmeliğine uygundur.



Bu ürün, geri dönüşümlü ve tekrar kullanılabilir nitelikteki yüksek kaliteli parça ve malzemelerden üretilmiştir. Bu nedenle, ürünü, hizmet ömrünün sonunda evsel veya diğer atıklarla birlikte atmayın. Elektrikli ve elektronik cihazların geri dönüşümü için bir toplama noktasına götürün. Bu toplama noktalarını bölgenizdeki yerel yönetime sorun. Kullanılmış ürünleri geri kazanıma vererek çevrenin ve doğal kaynakların korunmasına yardımcı olun.

1.3 Ürünün ambalajı



Ürünün ambalajı, Ulusal Mevzuatımız gereği geri dönüştürülebilir malzemelerden üretilmiştir. Ambalaj atığını evsel veya diğer atıklarla birlikte atmayın, yerel otoritenin belirttiği ambalaj toplama noktalarına atın.

2 Kullanım

2.1 Kullanım amacı

Cihaz sadece evde kullanılmak ve ütü yapmak üzere tasarlanmıştır, profesyonel kullanım için uygun değildir.

2.2 İlk kullanım

İlk kullanımda, üretim atıklarını gidermek için su haznesine iki kez su doldurarak buharlaştırın. Bu sırada çok buhar düşmesini de (11) sıkça kullanın.



Cihazınızdan hafif bir koku ve taban deliklerinden beyaz tortular gelebilir. İki kez buharlaştırma işleminden sonra koku ve tortular yok olacaktır. Ayrıca su haznesinde su damlacıkları bulunabilir, bu durum normaldir.

2.3 Su haznesinin doldurulması



Cihazınız musluk suyu kullanımına uygun olarak tasarlanmıştır. Eğer bulunduğunuz yerdeki musluk suyu aşırı kireçli ise musluk suyunu içme suyu ile karıştırarak kullanın.

2.4 Sıcaklığın ayarlanması



- Cihazın fişini prize taktıktan sonra sıcaklık ayar düğmesini (5) saat yönünde çevirerek ütüleceğiniz kumaş türüne göre sıcaklık ayarını yapın (bkz. 2.5).
 - Termostat gösterge ışığı (4) yanar.
- Cihaz ayarladığınız sıcaklığa ulaştığında, termostat gösterge ışığı (4) söner ve kullanıma hazırdır.

2 Kullanım

2.5 Sıcaklık ve buhar ayarları tablosu

Cihazınızda sıcaklık ayarını yaparken aşağıdaki tabloyu dikkate alın.

Kumaş Türü	Sıcaklık Ayarı	Sıcaklık seviyesi
İpekli	•	Düşük sıcaklık
Yünlü	••	Orta sıcaklık
Pamuk	•••	Yüksek sıcaklık
Keten-Kot	Max	Yüksek sıcaklık



- Giysinizin ne tür kumaştan yapıldığını bilmiyorsanız, giysinizin görünmeyen bir bölümünü ütüleyerek doğru ütüleme sıcaklığını belirleyin.
- İpek ve sentetik kumaşlarda oluşan parlak lekeleri engellemek için, kumaşın ters yüzünü ütüleyin. Leke oluşumunu engellemek için su püskürtme özelliğini kullanmayın.



UYARI: Ütüleme için kumaşın etiketinde belirtilen ütüleme talimatlarını dikkate alın.

2.6 Buharlı ütüleme



UYARI:

- Buharlı ütü yapmak için, sıcaklık ayar düğmesi "☺" ile "max." pozisyonu arasında olmalıdır.
- Buhar kontrol düğmesini ilgili pozisyona getirin.

2 Kullanım

2.7 Şok buhar



UYARI:

- Şok buhar düğmesine (11) tekrar basmadan önce birkaç saniye bekleyin. Bu düğmeye arka arkaya basmanız halinde ütünün taban plakasından (6) buharla birlikte su çıkabilir.
- Ütü yapmaya başladığınızda düğmeye ilk birkaç basışınızda şok buharı çıkmayabilir. Şok buharı üretilmesi için sıcaklık düğmesi "☺" veya daha yüksek bir pozisyonda olmalıdır.
- Şok buharı kullanmak için termostat gösterge ışığı (4) sönmüş olmalıdır.

2.8 Dik buhar



UYARI:

- Cihazı giysi ve perdelerden 15-30 cm uzaklıkta tutun.
- Ütüleme sırasında termostat gösterge ışığı (4) yandığında, şok buhar işlemine devam etmek için ışığın sönmelerini bekleyin.
- Buharı hiçbir zaman insanların ve hayvanlarının üzerine yöneltmeyin.

2.9 Su püskürtme



Su püskürtme özelliği ile kırıksıklıkları daha kolay giderebilirsiniz.

2 Kullanım

2.10 Kuru ütöleme

Kuru ütöleme yapabilmek için buhar ayar düğmesini (9) kapalı “☹” konuma getirin.



Cihazda su olmasında fayda vardır, gerekirse su püskürtme düğmesini (10) kullanabilirsiniz.

2.11 Damlama önleme sistemi

Ütüde damlama önleme fonksiyonu bulunmaktadır. Sıcaklığın çok düşük olduğu durumlarda, taban plakasından su damlamasını önlemek için ütü buhar üretmeyi otomatik olarak durdurur.

Damlama önleme sistemi sayesinde en hassas kumaşları bile mükemmel şekilde ütöleyebilirsiniz.

2.12 Otomatik kapanma (Auto-Off)



- Otomatik kapanma durumunda auto-off ışığı (4) yanıp söner.
- Cihaz yatay konumda hareket ettirilirse çalışmaya başlar.
- Taban (6) sıcaklığının eski düzeyine ulaşması yaklaşık 60 saniye sürebilir.

3 Temizlik ve bakım

3.1 Temizlik



UYARI:

- Ütüleme işlemi bittiğinde fişi prizden çekin. Cihazdaki suyu, su doldurma kapağını (8) açıp, ütüyü öne doğru eğerek boşaltabilirsiniz.
- Cihazı temizlemek için benzin, solvent, aşındırıcı temizleyici veya sert fırça kullanmayın.

3.2 Kireç temizleme özelliği (Self-Clean)

Su haznesinin içinde yer alan özel filtre, suyu yumuşatarak taban plakasında kireç oluşumunu önler. Bu filtre kalıcıdır; değiştirilmesi gerekmez.

3.3 Kendi kendini temizleme özelliği



Kendi kendini temizleme özelliği, taban plakasının iç kısmındaki kirleri temizler. Bu özelliği 10-15 günde bir kullanmanızı öneririz.

3.4 Saklama

Cihazı uzun süre kullanmayı düşünmüyorsanız, dikkatli bir şekilde saklayın.

- Cihazı kaldırmadan önce fişini çekin ve tamamen soğumasını bekleyin.
- Su haznesini boşaltın.
- Cihazı ve aksesuarlarını orijinal paketlerinde saklayın.
- Serin ve kuru bir yerde saklayın.
- Cihazı, daima çocukların ulaşamayacağı bir yerde muhafaza edin.

3 Temizlik ve bakım

3.5 Taşıma ve nakliye

- Taşıma ve nakliye sırasında cihazı orijinal ambalajı ile birlikte taşıyın. Cihazın ambalajı, cihazı fiziksel hasarlara karşı koruyacaktır.
- Cihazın veya ambalajının üzerine ağır cisimler koymayın. Cihaz zarar görebilir.
- Cihazın düşürülmesi durumunda cihaz çalışmayabilir veya kalıcı hasar oluşabilir.

4 Sorun giderme

Cihaz prize takılı olduđu halde taban (6) ısınmıyor.

Bađlantı sorunu olabilir. >>> Cihazın fişini ve elektrik kablosunu (1) kontrol edin. Sıcaklık ayar düğmesi (5) Min. konumunda olabilir. >>> Sıcaklık ayar düğmesini saat yönünde, buhar işareti bulunan bölüme doğru çevirin.

Cihaz buhar üretmiyor.

Su haznesinde yeterli miktarda su olmayabilir. >>> Su haznesine MAX çizgisine kadar su doldurun.

Buhar ayar düğmesi (9) buharsız ütüleme konumunda olabilir. >>> Buhar ayar düğmesini buhar konumuna alın.

Şok Buhar - Dik Buhar fonksiyonu çalışmıyor.

Bu fonksiyonlar çok kısa sürede çok fazla kullanılmış olabilir. >>> Yatay ütülemeye devam edin ve şok buhar fonksiyonunu tekrar kullanmadan önce bekleyin. >>> Taban (6) yeterince sıcak olmayabilir. Sıcaklık ayar düğmesini (5) saat yönünde buhar işareti olan bölüme çevirin. Cihazı dik pozisyonda oturtup, tabanın ısınmasını bekleyin.

Kumaş üzerine su damlacıkları dökülüyor.

Su doldurma kapađını (8) tam kapatmamış olabilirsiniz. >>> Su doldurma kapađını tam kapatın.

Şok buhar kullanımını sıcaklık ayarı • veya ••' de kullanıyor olabilirsiniz. >>> Sıcaklık ayarını yükseltin.

Ütüleme sırasında tabandan (6) tortular ve kalıntılar dökülüyor.

Cihazınızda kullandığınız su çok kireçli ise bu tür tortular oluşabilir. >>> Bir yada birkaç sefer kireç temizleme fonksiyonunu kullanın. Bir sonraki ütülemelerde cihazın su haznesini musluk suyu ve içme suyunu karıştırarak doldurun.

Cihaz sođuduktan ya da kaldırıldıktan sonra su damlatıyor.

Cihaz haznesinde su var iken yatay konumda bırakılmış olabilir. >>> Su haznesini boşaltın.

Tabanda (6) lekeler.

Tabanda (6) ıslak kumaş ütülenmiş / kireç lekesi oluşmuştur. >>> Yeterince sođuduktan sonra sirkeye batırılmış mikrofiber örgülü veya pamuklu bir bez ile tabanı silin.

Por favor, ¡lea este manual de usuario primero!

Estimados clientes,

Gracias por escoger un producto Beko. Esperamos que obtenga los mejores resultados de nuestro producto, que ha sido fabricado con gran calidad y con tecnología de vanguardia. Por tanto, le aconsejamos que lea este manual de usuario con atención y todos los demás documentos adjuntos antes de utilizar el aparato y que lo guarde para futuras consultas. Si va a entregar este aparato a otra persona, proporciónele también el manual del usuario. Siga todas las advertencias e instrucciones incluidas en este manual de usuario.

Significado de los símbolos

Los símbolos siguientes se usan en las diversas secciones del presente manual:



Información importante y consejos útiles sobre su uso.



ADVERTENCIA: Advertencias de situaciones peligrosas sobre la seguridad de las personas y la propiedad.



ADVERTENCIA: Advertencia acerca de las superficies calientes.



Riesgo de quemadura o escaldadura debido al vapor.



Este aparato ha sido fabricado en unas instalaciones respetuosas con el medio ambiente y en instalaciones de vanguardia.



No contiene policlorobifenilos (PCV).

1. Cable de alimentación
2. Placa de base de la plancha
3. Depósito de agua
4. Indicador de termostato y luz de apagado automática
5. Botón de ajuste de la temperatura
6. Suela
7. Pulverizador de agua
8. Tapa para la recarga de agua
9. Ajuste de vapor / Botón de autolimpieza
10. Botón de pulverización de agua
11. Botón de descarga de vapor

Datos técnicos

Voltaje : 220-240V/50-60Hz

Consumo de potencia :
2400 W

Clase de aislamiento : I

Cantidad de descarga de vapor : hasta 120 g/min

Descarga de vapor :
hasta 35 g/min

Queda reservado el derecho a modificaciones técnicas y de diseño.

Instrucciones importantes para la seguridad y el medio ambiente

Esta sección contiene instrucciones de seguridad que ayudarán a la protección contra los riesgos de lesiones personales o daño a la propiedad.

El incumplimiento de estas instrucciones causará la pérdida de la garantía.

1.1 Seguridad general

- Este aparato cumple con los estándares internacionales sobre seguridad.
- Los niños a partir de 8 años y los adultos cuyas facultades físicas, sensoriales o mentales estén mermadas o que carezcan de la experiencia o conocimientos necesarios sobre el aparato pueden usar el aparato, siempre y cuando lo hagan bajo supervisión o reciban la información pertinente sobre su uso seguro y los peligros asociados. No deje que los niños jueguen con el aparato. Las tareas de limpieza y mantenimiento no deben dejarse en manos de niños a menos que sean supervisados por un adulto.

Instrucciones importantes para la seguridad y el medio ambiente

- Nunca deje el aparato desatendido mientras esté enchufado.
- Desenchufe el aparato antes de cargar el depósito de agua con agua.
- Utilice el aparato sobre una superficie de trabajo estable.
- Cuando el electrodoméstico esté colocado en su placa de base, asegúrese de que la superficie debajo de la placa esté anivelada.
- Nunca utilice el aparato si éste o el cable de alimentación están dañados. Contacte con un servicio de atención al cliente autorizado.
- Si el aparato se cae, deja escapar agua o tiene otros fallos, contacte con el servicio de atención al cliente autorizado. No utilice el aparato hasta que esté reparado.
- Cuando el electrodoméstico no está en uso o enfriado mantenga la aplicación y el cable de alimentación fuera del alcance de los niños menores de 8 años.

1 Instrucciones importantes para la seguridad y el medio ambiente

- El aparato no es apto para su uso en exteriores.
- Sólo use las piezas originales o las piezas recomendadas por el fabricante.
- No trate de desmontar el aparato.
- Su fuente de alimentación debe ser conforme a la información que se indica en la placa de datos del aparato.
- La fuente de alimentación del aparato debe protegerse con un fusible de 16 A como mínimo.
- Use el aparato únicamente con un enchufe con toma a tierra.
- No utilice este aparato con un cable alargador.
- No tire del cable de alimentación cuando desenchufe el aparato.
- Desenchufe el aparato antes de limpiarlo.
- No enrolle el cable de corriente alrededor del aparato.

1 Instrucciones importantes para la seguridad y el medio ambiente

- No toque el aparato o su enchufe con las manos húmedas o mojadas cuando esté conectado a la red eléctrica.
- La placa del fondo y su área circundante pueden estar extremadamente calientes. Tocar la superficie caliente puede provocar quemaduras. Por lo tanto, tenga cuidado de no tocar las partes calientes durante o justo después de usarlo.
- No utilice el aparato en lugares con materiales u objetos combustibles o inflamables, o cerca de ellos.
- Si guarda el material de embalaje, manténgalo fuera del alcance de los niños.

1 Instrucciones importantes para la seguridad y el medio ambiente

1.2 Conformidad con la normativa WEEE y eliminación del aparato al final de su vida útil

Este producto es conforme con la directiva de la UE sobre residuos de aparatos eléctricos y electrónicos (WEEE) (2012/19/UE). Este producto incorpora el símbolo de la clasificación selectiva para los residuos de aparatos eléctricos y electrónicos (WEEE).



Este símbolo indica que este producto no debe eliminarse con otros desechos domésticos al final de su vida útil. El dispositivo usado debe ser devuelto al punto de recogida oficial para el reciclaje de los dispositivos eléctricos y electrónicos. Para encontrar estos sistemas de recogida, por favor, póngase en contacto con las autoridades locales o con el distribuidor donde se compró el producto. Cada hogar desempeña un papel importante en la recuperación y el reciclaje de los aparatos antiguos. La eliminación adecuada de los aparatos usados ayuda a prevenir las posibles consecuencias negativas para el medio ambiente y la salud humana.

1.3 Cumplimiento de la directiva RoHS

El producto que ha adquirido es conforme con la directiva de la UE sobre la restricción de sustancias peligrosas (RoHS) (2011/65/UE). No contiene ninguno de los materiales nocivos o prohibidos especificados en la directiva.

1.4 Información de embalaje



El embalaje del producto está fabricado con material reciclable de acuerdo con las normativas nacionales sobre medio ambiente. No se deshaga del material de embalaje ni de los desechos domésticos o de otro tipo. Llévelos a los puntos de recogida de material de embalaje designados por las autoridades locales.

2 Funcionamiento

2.1 Uso previsto

Este electrodoméstico está pensado para un planchado y un uso doméstico no es apto para uso profesional.

2.2 Primer uso

Antes del primer uso, llénelo dos veces y vaporice para quitar los residuos de fabricación. Mientras, use el botón de descarga de vapor (11) a menudo.



Puede oler un olor leve o ver sedimentos blancos saliendo de los agujeros de las suelas. Después de realizar el proceso de vaporización dos veces, estos olores y sedimentos desaparecerán. De la misma forma, pueden formarse gotitas en el depósito de agua; esto es normal.

2.3 Recargar el depósito de agua



El electrodoméstico está diseñado para usarse con agua del grifo. Si el agua del grifo es demasiado dura, le recomendamos usar una mezcla de agua del grifo con agua potable.

2.4 Ajuste de la temperatura



- Después de enchufar el aparato, ajuste la temperatura según el tipo de tejido girando hacia la derecha el botón de ajuste de temperatura (5) (ver 2.5).
 - La luz indicadora de temperatura (4) se encenderá.
- Cuando el aparato alcance la temperatura configurada, la luz del indicador del termostato (4) se apagará y el electrodoméstico estará listo para usar.

2 Funcionamiento

2.5 Tabla de ajustes de temperatura

Cuando ajuste la temperatura del aparato, tenga en cuenta la tabla siguiente.

Tipo de tejido	Control de temperatura	Requisito de temperatura
Seda	•	Baja temperatura
Lana	••	Temperatura media
Algodón	•••	Temperatura alta
Ropa de cama - Vaqueros	Max	Temperatura alta



- Si desconoce el material de la prenda, planche primero una parte que no sea visible para determinar cuál es la temperatura correcta para el planchado.
- Para evitar las marcas de brillo en los tejidos sintéticos como la seda, planche la prenda del revés. No utilice la función de vaporizar para evitar la formación de manchas.



ADVERTENCIA: Antes de planchar, compruebe la etiqueta de la prenda.

2.6 Planchado al vapor



ADVERTENCIA:

- Para el planchado con vapor, el mando de ajuste de la temperatura debe estar entre la posición "☺" y la posición "max".
- Gire la mando giratorio del control de vapor a la posición que desee.

2 Funcionamiento

2.7 Descarga de vapor



ADVERTENCIA:

- Espere unos segundos antes de volver a pulsar el botón de descarga de vapor (11). Pulsar repetidamente el botón puede provocar que el agua salga por la suela (6) junto con el vapor.
- Al comienzo del planchado, las primeras prensas pueden no producir descarga de vapor. Para producir descarga de vapor, el mando de temperatura debe estar en la posición "☺" o en la posición más alta.
- Para usar la función de descarga de vapor, apague la luz indicadora del termostato (4).

2.8 Vapor vertical



ADVERTENCIA:

- Mantenga el aparato 15-30 cm separado de las prendas y las cortinas.
- Si la luz indicadora del termostato (4) se enciende durante el planchado, espere a que la luz se apague antes de proceder con el proceso de descarga de vapor.
- No dirija el vapor a personas o a mascotas.

2.9 Pulverización de agua



Puede eliminar fácilmente arrugas con la función de pulverización de agua.

2 Funcionamiento

2.10 Planchado en seco

Configure el botón de ajuste de vapor (9) en la posición de “☺” para planchar en seco.



Tener agua en el aparato puede ser ventajoso; puede usar el botón de pulverización de agua (10) cuando sea necesario.

2.11 Sistema antigoteo

Esta plancha está equipada con una función antigoteo: la plancha deja de humear automáticamente cuando la temperatura es demasiado baja para evitar que el agua gotee de la suela.

Con el sistema antigoteo, puede planchar perfectamente incluso los tejidos más delicados.

2.12 Apagado automático (Auto-Off)



- En caso de que sea automático, apague los destellos (4) de la luz de apagado automática.
- El aparato se encenderá si se mueve a una posición horizontal.
- Puede que la suela (6) tarde 60 segundos en alcanzar la temperatura configurada previamente.

3 Limpieza y mantenimiento

3.1 Limpieza



ADVERTENCIA:

- Desenchufe la plancha cuando termine de planchar. Puede drenar el agua en el depósito abriendo la tapa de rellenado (8) e inclinando la plancha hacia el frente.
- Nunca use gasolina, productos de limpieza disolventes y abrasivos o cepillos duros para limpiar el aparato.

3.2 Eliminación de cal (Autolimpieza)

Un filtro especial dentro del depósito de agua ablanda el agua y evita la acumulación de cal en la suela. El filtro es permanente y no necesita ser reemplazado.

3.3 Autolimpieza



La función de autolimpieza limpia el interior de la suela, eliminando las impurezas. Recomendamos utilizarla cada 10-15 días.

3.4 Almacenamiento

Si no va a utilizar el aparato durante un periodo prolongado de tiempo, guárdelo cuidadosamente.

- Antes de levantar el aparato, desenchúfelo y luego deje que se enfríe completamente.
- Vacíe el depósito de agua.
- Guarde el aparato y sus accesorios en su embalaje original.
- Guárdelo en un lugar fresco y seco.

3 Limpieza y mantenimiento

- Mantenga siempre el aparato fuera del alcance de los niños.

3.5 Manejo y transporte

- Durante el manejo y el transporte, lleve el aparato en su embalaje original. El embalaje del aparato lo protege de daños físicos.
- No coloque cargas pesadas en el aparato o en el embalaje. El aparato podría dañarse.
- Dejar caer el aparato causará que éste no funcione o causará un daño permanente.

4 Resolución de problemas

Aunque el aparato esté enchufado, la suela (6) no se calienta.

Puede que el aparato no esté conectado correctamente. >>> Compruebe el enchufe y el cable de alimentación (1) del aparato.

El botón de ajuste de temperatura (5) puede estar en la posición mínima. >>> Gire el botón de ajuste de temperatura a la derecha hasta el signo de vapor.

El aparato no genera vapor.

Puede que el depósito de agua no tenga agua suficiente. >>> Llene el depósito de agua con agua hasta el nivel máximo.

El botón de planchado a vapor (9) puede estar en la posición sin vapor. >>> Cambie el botón de planchado a vapor a la posición de vapor.

Descarga de vapor - el Vapor Vertical no funciona.

Estas funciones pueden haberse usado demasiado a menudo en un período de tiempo corto. >>> Siga planchando en una posición horizontal y espere un rato antes de usar la función de descarga de vapor de nuevo >>> La suela (6) puede no estar lo suficientemente caliente. Gire el botón de ajuste de temperatura (5) a la derecha hasta el signo de vapor. Coloque el aparato en una posición vertical y espere hasta que la suela se caliente.

Caen gotas al tejido durante el planchado.

Puede que no haya cerrado correctamente la tapa del rellenado de agua (8). >>> Cierre la tapa de rellenado correctamente.

Puede que esté usando la descarga de vapor al nivel de temperatura • o •• >>> Aumentar el nivel de temperatura.

Durante el planchado, los sedimentos y residuos caen desde la suela (6).

Dichos sedimentos pueden formarse si el agua que usa para el aparato es demasiado dura. >>> Utilice la función de autolimpieza una vez o unas cuantas veces. Para los planchados sucesivos, llene el depósito de agua del aparato con una mezcla de agua del grifo y agua potable.

El aparato deja caer agua cuando se enfría o se guarda.

Puede que haya dejado el aparato en una posición horizontal mientras haya agua en el depósito. >>> Vacíe el depósito de agua.

Hay manchas en la suela (6).

Puede que las prendas húmedas se hayan planchado y que la suela (6) tuviera manchas de cal. >>> Después de que el aparato se enfríe lo suficiente, limpie la suela con una microfibras tejida o un paño de algodón empapado de vinagre.



**Contacto para asistencia técnica:
902 877 665/ 932 992 581**

CONDICIONES DE GARANTIA - ESPAÑA

El presente certificado cubre la garantía de reparación de su electrodoméstico durante dos años, a partir de la fecha de venta, contra todo defecto de funcionamiento proveniente de fabricación o materiales; o de sustitución del aparato, salvo que una de estas opciones resulte imposible o desproporcionada respecto de la otra. Cuando usted detecte un defecto o anomalía en el aparato contacte de forma inmediata con nosotros, un plazo de dos meses es el límite para informarnos de la falta de conformidad. El cargo de desplazamiento está incluido en la reparación, excepto para pequeños electrodomésticos que pueden ser transportados al taller del servicio oficial de la marca. En caso de sustitución, el plazo de garantía se suspende y el nuevo aparato mantendrá el periodo de vigencia del aparato sustituido, y como mínimo 6 meses de garantía.

La presente garantía sólo será válida si se presenta factura, ticket de compra o el albarán de entrega del producto correspondiente si éste fuera posterior a la fecha de factura. La presente garantía es válida en el territorio español y portugués para los aparatos distribuidos por Beko Electronics España S.L.. La garantía sólo tendrá validez sobre el primer comprador o adquirente del producto. La garantía será válida para aparatos adecuados a las condiciones climáticas y medioambientales en que estén ubicados.

EXCLUSIONES DE LA GARANTIA

El coste de la reparación será a cargo del usuario en los siguientes casos:

- Los aparatos utilizados para uso profesional o no exclusivamente doméstico, en establecimientos públicos, industriales o comerciales.
- Los aparatos desmontados o manipulados por personas ajenas a los servicios técnicos expresamente autorizados.
- Las instalaciones, transporte, sustitución de aparatos, puestas en marcha, cambio de sentido de puertas.
- Intervenciones de mantenimiento o de información sobre el uso de los aparatos.
- Cambio de inyectores en aparatos de gas.
- Las averías provocadas por falta de mantenimiento o limpieza o aquellas provocadas por un uso indebido, sobrecarga, abandono o de manera no conforme a las instrucciones de uso o de instalación de los aparatos.
- Las averías producidas por causas fortuitas, siniestros de fuerza mayor o derivados de instalación incorrecta y en general, averías por causas ajenas al propio aparato.
- Las averías provocadas por conexiones que puedan presentar fluctuaciones, irregularidades o falta de uniformidad en el suministro, por ejemplo: suministro de agua impulsado por grupos de presión, energía solar, energía eólica, generadores eléctricos, u otro tipo de suministro no normalizado.
- La sustitución de materiales rotos o deteriorados por desgaste o uso normal del aparato tales como juntas, plásticos, gomas, correas, cristales, escobillas, bombillas, asas, tiradores, tapas de quemadores, filtros, rejillas, ánodos de sacrificio (magnesio o similares) de calentadores o calderas, etc.
- Los aparatos que presenten oxidación, o daños por corrosión en esmaltes o pinturas, que puedan ser provocados por efectos químicos o electroquímicos del agua o cualquier otra sustancia, o aceleradas por circunstancias ambientales o climáticas no propias.
- Defectos estéticos en serigrafía o pintura.
- Los daños de transporte o manipulación, golpes, etc.
- Los aparatos deben instalarse de forma accesible para su reparación, debiendo asumir el usuario los costes necesarios para el acceso al aparato para su reparación y sustitución.

La presente garantía no afecta a los derechos de que dispone el consumidor conforme a lo previsto en el Real Decreto 1/2007, de 16 de noviembre, por el que se aprueba el texto refundido de la Ley General para la Defensa de los Consumidores y Usuarios y otras leyes complementarias, y la Ley 3/2014 que la modifica.

El Servicio Oficial de Asistencia Técnica resolverá cualquier incidencia que pudiera precisar su electrodoméstico siempre que el aparato esté instalado de forma accesible.

Para asegurarse que su electrodoméstico va a ser intervenido por un técnico oficial autorizado, rogamos solicite el carnet avalado por ANFEL (Asociación Nacional de Fabricantes de Electrodomésticos) a nuestros técnicos.

Las marcas BEKO, ALTUS, ARDEM, BLOMBERG, NORTLINE y GRUNDIG se distribuyen por Beko Electronics España S.L.

DATOS APARATO (a rellenar por el Distribuidor):

Titular:		Sello Establecimiento:
Modelo:	Núm. serie:	
Establecimiento:	Fecha de compra:	

El garante e importador de su electrodoméstico es: BEKO ELECTRONICS ESPAÑA S.L. Calle Provenza nº 388 3º Barcelona 08025, España. El producto ha sido fabricado por ARÇELIK A.S (Arçelik A.S.Sütlüce Karaağaç Cad. No:2-6 34445 Beyoğlu, İstanbul, Turkey).

Conózanos mejor en nuestra página: www.beko.es. Conserve este documento, es importante para usted.

Proszę najpierw przeczytać instrukcję obsługi.

Szanowni Klienci!

Dziękujemy za wybranie produktu firmy Beko. Mamy nadzieję, że wyrób ten, wyprodukowany przy użyciu najnowszych technologii wysokiej jakości, okaże się w najwyższym stopniu zadowalający. Przed użyciem urządzenia należy uważnie przeczytać całą instrukcję obsługi oraz towarzyszące jej dokumenty i zachować ją do wglądu na przyszłość. Przekazując wyrób innemu użytkownikowi, proszę oddać mu również niniejszą instrukcję. Proszę przestrzegać wszystkich ostrzeżeń i informacji w tej instrukcji obsługi.

Znaczenie symboli

W niniejszej instrukcji stosuje się następujące symbole:



Ważne informacje i przydatne wskazówki dotyczące użytkowania.



OSTRZEŻENIE:
Ostrzeżenia dotyczące sytuacji zagrażających bezpieczeństwu, życiu i mieniu.



OSTRZEŻENIE:
Ostrzeżenie przed gorącymi powierzchniami.



Ryzyko przypalenia i poparzenia parą.



Urządzenie zostało wyprodukowane w bezpiecznych dla środowiska, nowoczesnych zakładach.



Nie zawiera bifenylu polichlorowanych (PCB).

1. Przewód zasilający
2. Podstawa żelazka
3. Zbiornik wody
4. Wskaźnik termostatu i dioda automatycznego wyłączenia
5. Przycisk regulacji temperatury
6. Stopa żelazka
7. Dysza spryskiwacza
8. Pokrywa zbiornika wody
9. Regulacja pary / przycisk Self Clean
10. Przycisk spryskiwania wodą
11. Przycisk uderzenia parą

Dane techniczne

Napięcie : 220-240V/50-60Hz

Zużycie energii : 2400 W

Klasa izolacji : I

Siła uderzenia parą :

do 120 g/min

Uderzenie pary : do 35 g/min

Zastrzega się prawo do modyfikacji konstrukcji i parametrów technicznych.

1 Ważne instrukcje zachowania bezpieczeństwa i ochrony środowiska naturalnego

Rozdział ten zawiera instrukcje zachowania bezpieczeństwa, które ułatwią zabezpieczenie się przed obrażeniami ciała lub uszkodzeniem mienia.

Nieprzestrzeganie tych instrukcji powoduje unieważnienie udzielonej gwarancji.

1.1 Ogólne zasady zachowania bezpieczeństwa

- Urządzenie jest zgodne z międzynarodowymi normami bezpieczeństwa.
- Produkt może być używany przez dzieci powyżej 8 lat oraz osoby z niepełnosprawnością fizyczną, percepcyjną lub umysłową, a także osoby bez doświadczenia lub wiedzy w zakresie obsługi urządzenia, o ile znajdują się one pod nadzorem lub zostały szczegółowo poinstruowane o bezpiecznym korzystaniu z żelazka parowego i potencjalnych zagrożeniach. Dzieci nie powinny bawić się tym urządzeniem.

1 Ważne instrukcje zachowania bezpieczeństwa i ochrony środowiska naturalnego

Dzieci nie powinny czyścić go ani konserwować, o ile nie są pod nadzorem osoby dorosłej.

- Nie wolno pozostawiać urządzenia bez dozoru, jeśli jest podłączone do zasilania.
- Przed napełnieniem zbiornika wodą należy odłączyć urządzenie od zasilania.
- Urządzenie powinno być używane i przechowywane na stabilnej powierzchni.
- Gdy urządzenie jest ustawione na podstawie, powierzchnia pod nią musi być równa.
- Urządzenia nie wolno używać, jeśli przewód zasilający lub ono samo są uszkodzone. Należy skontaktować się z autoryzowanym punktem serwisowym.
- Jeśli urządzenie zostało upuszczone, wycieka z niego woda lub występują inne awarie, należy skontaktować się z autoryzowanym punktem serwisowym.

1 Ważne instrukcje zachowania bezpieczeństwa i ochrony środowiska naturalnego

Nie wolno używać urządzenia, dopóki nie zostanie naprawione.

- Jeśli urządzenie nie jest używane lub zostało pozostawione do ostygnięcia, należy przechowywać je wraz z przewodem zasilającym poza zasięgiem dzieci poniżej 8 lat.
- Wyrób nie nadaje się do stosowania na zewnątrz budynków.
- Należy stosować wyłącznie oryginalne lub zalecane przez producenta części zamienne.
- Nie należy próbować rozkładać tego urządzenia na części.
- Zasilanie z domowej sieci elektrycznej powinno być zgodne z informacjami podanymi na tabliczce znamionowej tego urządzenia.
- Sieć elektryczna musi być zabezpieczona bezpiecznikiem co najmniej 16 A.

1 Ważne instrukcje zachowania bezpieczeństwa i ochrony środowiska naturalnego

- Urządzenia można używać tylko wtedy, gdy jest podłączone do gniazda ściennego z uziemieniem.
- Z tym urządzeniem nie należy używać przedłużaczy.
- Nie należy wyjmować wtyczki z gniazdka, ciągnąc za przewód zasilający.
- Przed przystąpieniem do czyszczenia urządzenia należy wyjąć jego wtyczkę z gniazdka.
- Nie wolno owijać przewodu wokół urządzenia.
- Nie wolno dotykać tego urządzenia ani jego wtyczki mokrymi ani wilgotnymi dłońmi, jeśli jest ono podłączone do gniazdka.
- Stopa żelazka i obszar wokół niej mogą być bardzo gorące. Kontakt z gorącymi powierzchniami może powodować poparzenia.

1 Ważne instrukcje zachowania bezpieczeństwa i ochrony środowiska naturalnego

W związku z tym podczas używania urządzenia lub zaraz potem należy uważać, aby nie dotknąć gorącej powierzchni.

- Nigdy nie wolno używać tego urządzenia w pobliżu przedmiotów ani materiałów łatwopalnych i palnych.
- Opakowanie urządzenia należy przechowywać poza zasięgiem dzieci.

1.2 Zgodność z dyrektywą WEEE i usuwanie odpadów

Niniejszy wyrób jest zgodny z dyrektywą Parlamentu Europejskiego i Rady (2012/19/WE). Wyrób ten oznaczony jest symbolem klasyfikacji zużytych urządzeń elektrycznych i elektronicznych (WEEE).



Ten symbol oznacza, że sprzęt nie może być umieszczany łącznie z innymi odpadami gospodarstwa domowego po okresie jego użytkowania. Zużyte urządzenie należy oddać do specjalnego punktu zbiórki zużytego sprzętu elektrycznego i elektronicznego w celu utylizacji. Aby uzyskać informacje o punktach zbiórki w swojej okolicy należy skontaktować się z lokalnymi władzami lub punktem sprzedaży tego produktu. Gospodarstwo domowe spełnia ważną rolę w przyczynianiu się do ponownego użycia i odzysku zużytego sprzętu.

1 Ważne instrukcje zachowania bezpieczeństwa i ochrony środowiska naturalnego

Odpowiednie postępowanie ze zużytym sprzętem zapobiega potencjalnym negatywnym konsekwencjom dla środowiska naturalnego i ludzkiego zdrowia.

1.3 Zgodność z dyrektywą RoHS

Niniejszy wyrób jest zgodny z dyrektywą Parlamentu Europejskiego i Rady RoHS (Ograniczenie użycia substancji niebezpiecznych) (2011/65/WE). Nie zawiera szkodliwych i zakazanych materiałów, podanych w tej dyrektywie.

1.4 Informacje o opakowaniu



Opakowanie tego wyrobu wykonano z materiałów nadających się do recyklingu, zgodnie z naszym ustawodawstwem krajowym. Nie wyrzucaj materiałów opakowaniowych do śmieci wraz z innymi odpadkami domowymi. Oddaj je w jednym z wyznaczonych przez władze lokalne punktów zbiórki materiałów opakowaniowych.

2 Obsługa

2.1 Przeznaczenie

Urządzenie to przeznaczone jest do użytku i prasowania w gospodarstwie domowym. Nie nadaje się do zastosowań profesjonalnych.

2.2 Pierwsze użycie

Przed pierwszym użyciem urządzenia należy dwukrotnie napełnić zbiornik wodą i odparować ją, aby usunąć pozostałości po procesie produkcji. W tym czasie należy często używać przycisku uderzenia parą (11).



Z otworów stopy żelazka wydobywa się mało intensywny odór lub widoczny jest biały osad. Zapach i osad zniknie po dwukrotnym odparowaniu żelazka. Ponadto w zbiorniku na wodę mogą zbierać się krople wody – jest to normalne zjawisko.

2.3 Uzupełnianie wody w zbiorniku



Urządzenie umożliwia stosowanie wody z kranu. Jeśli woda z kranu jest zbyt twarda, zaleca się używanie roztworu wody z kranu i wody oczyszczonej.

2 Obsługa

2.4 Ustawianie temperatury



- Po podłączeniu urządzenia do gniazdka ściennego ustaw temperaturę odpowiednią dla danej tkaniny, obracając przycisk nastawiania temperatury (5) w prawo (patrz punkt 2.5).
 - Zapali się wskaźnik termostatu (4).
- Gdy urządzenie osiągnie nastawioną temperaturę, wskaźnik termostatu (4) wyłączy się i urządzenie będzie gotowe do użycia.

2.5 Tabela ustawień temperatury i pary.

Przy ustawianiu temperatury urządzenia zaleca się skorzystanie z poniższej tabeli.

Rodzaj tkaniny	Regulacja temperatury	Wymagana temperatura
Jedwab	•	Niska temperatura
Wełna	••	Średnia temperatura
Bawełna	•••	Wysoka temperatura
Len – džinsy	Max	Wysoka temperatura



- Jeśli nie znasz rodzaju materiału, z której uszyto odzież, wyprasuj najpierw niewidoczny kawałek tkaniny i określ właściwą temperaturę prasowania.
- Aby uniknąć jasnych plam, które mogą powstać na tkaninach z włókien syntetycznych lub z jedwabiu, należy prasować odzież na lewej stronie. Nie należy używać funkcji spryskiwania wodą, aby nie dopuścić do powstawania plam.

2 Obsługa



OSTRZEŻENIE: Przed rozpoczęciem prasowania należy sprawdzić metkę odzieży.

2.6 Prasowanie parowe



OSTRZEŻENIE:

- W przypadku prasowania z użyciem pary pokrętko regulacji temperatury powinno znajdować się między pozycją „☺” i „max”.
- Przekręcić pokrętko regulacji pary dożądanego położenia.

2.7 Uderzenie parą



OSTRZEŻENIE:

- Odczekaj kilka sekund przed ponownym naciśnięciem przycisku uderzenia parą (11). Wielokrotne naciskanie przycisku może być przyczyną przedostania się wody przez stopę żelazka (6) wraz z parą.
- Na początku prasowania kilka pierwszych naciśnień może nie generować uderzenia parą. Aby wygenerować uderzenie parą, pokrętko temperatury powinno znajdować się w pozycji „☺” lub wyższej.
- Aby można było użyć funkcji uderzenia parą, wskaźnik termostatu (4) powinien być wyłączony.

2 Obsługa

2.8 Pionowe uderzenie parą



OSTRZEŻENIE:

- Żelazko należy trzymać w odległości 15–30 cm od odzieży i zasłon.
- Jeśli podczas prasowania włączy się wskaźnik termostatu (4), przed użyciem funkcji uderzenia parą zaczekaj, aż dioda zgaśnie.
- Nie wolno kierować strumienia pary na ludzi ani zwierzęta.

2.9 Spryskiwanie wodą



Zagniecenia można łatwo usuwać za pomocą funkcji spryskiwania wodą.

2.10 Prasowanie na sucho

Aby prasować na sucho, ustaw przycisk nastawiania pary (9) w położeniu „☹”.



W zbiorniku urządzenia powinna znajdować się woda. Dzięki temu w razie potrzeby można używać przycisku spryskiwania wodą (10).

2.11 System zapobiegający kapaniu

Niniejszej żelazko jest wyposażone w funkcję zapobiegania kapaniu: żelazko automatycznie zatrzymuje generowanie pary, gdy temperatura jest zbyt niska, aby zapobiec kapaniu wody ze stopy żelazka.

Dzięki systemowi zapobiegającemu kapaniu można doskonale prasować nawet najbardziej delikatne tkaniny.

2 Obsługa

2.12 Automatyczne wyłączenie



- W przypadku automatycznego wyłączenia urządzenia dioda automatycznego wyłączenia (4) miga.
- Urządzenie włącza się po ustawieniu go w położeniu poziomym.
- Osiągnięcie nastawionej temperatury stopy żelazka (6) może potrwać 60 sekund.

3 Czyszczenie i konserwacja

3.1 Czyszczenie



OSTRZEŻENIE:

- Po zakończeniu prasowania wyjmij z gniazdka wtyczkę przewodu zasilania żelazka. Zbiornik na wodę można opróżnić przez pokrywę napełniania (8), przechylając żelazko do przodu.
- Do czyszczenia urządzenia nie wolno używać benzyny, rozpuszczalnika, ściernych środków czyszczących ani twardych szczotek.

3.2 Eliminarea calcarului (Autocurățare)

Specjalny filtr znajdujący się wewnątrz pojemnika na wodę zmiękcza wodę i zapobiega osadzaniu się kamienia w stopie żelazka. Filtr jest zamontowany na stałe i nie wymaga wymiany.

3.3 Samoczyszczenie



Funkcja samoczyszczenia czyści wnętrze stopy żelazka, usuwając zanieczyszczenia. Zalecamy korzystanie z niej co 10-15 dni.

3.4 Przechowywanie

Jeśli urządzenie nie będzie używane przez dłuższy czas, należy je przechowywać w bezpiecznym miejscu.

- Przed podniesieniem urządzenia należy odłączyć je od zasilania i poczekać, aż całkowicie ostygnie.
- Opróżnij zbiornik na wodę.

3 Czyszczenie i konserwacja

- Żelazko i jego akcesoria należy przechowywać w oryginalnych opakowaniach.
- Urządzenie należy przechowywać w chłodnym i suchym miejscu.
- Urządzenie należy chronić przed dostępem dzieci.

3.5 Przenoszenie i transport

- Urządzenie należy przenosić i transportować w oryginalnym opakowaniu. Zabezpiecza ono urządzenie przed fizycznymi uszkodzeniami.
- Nie wolno umieszczać ciężkich ładunków na urządzeniu lub opakowaniu. Może to spowodować uszkodzenie żelazka parowego.
- Upuszczenie żelazka może spowodować jego awarię lub trwałe uszkodzenie.

4 Rozwiązywanie problemów

Urządzenie jest podłączone do gniazdka, ale stopa żelazka (6) nie nagrzewa się.

Urządzenie może być nieprawidłowo podłączone. >>> Sprawdź wtyczkę i przewód zasilający (1) urządzenia.

Przycisk nastawiania temperatury (5) może znajdować się w położeniu Min. >>> Obróć przycisk nastawiania temperatury w prawo i ustaw go na symbolu pary.

Urządzenie nie wytwarza pary.

Ilość wody w zbiorniku może być niewystarczająca. >>> Napełnij zbiornik wodą do poziomu Max.

Przycisk ustawienie pary (9) może być w położeniu bez - pary. >>> Przełącz przycisk ustawień pary w położenie pary.

Funkcja pionowego uderzenia parą nie działa.

Możliwe, że funkcje te były używane zbyt często w krótkim okresie. >>> Kontynuuj prasowanie w położeniu poziomym i odczekaj chwilę przed ponownym użyciem funkcji uderzenia parą. >>> Temperatura stopy żelazka (6) może być zbyt niska. Obróć przycisk nastawiania temperatury (5) w prawo i ustaw go na symbolu pary. Ustaw urządzenie w położeniu pionowym i zaczekaj, aż nagrzej się stopa żelazka.

Podczas prasowania krople wody spadają na tkaninę.

Być może pokrywa zbiornika wody (8) nie została całkowicie zamknięta. >>> Prawdopodobnie zamknij pokrywę zbiornika wody.

Być może używasz funkcji uderzenia parą przy temperaturze ustawionej na poziomie •/•• lub z. >>> Ustaw wyższą temperaturę.

Podczas prasowania ze stopy żelazka (6) wypadają osady i inne pozostałości.

Jeśli używana woda jest zbyt twarda, w urządzeniu może powstawać osad. >>> Użyj jednokrotnie lub wielokrotnie funkcji samoczyszczenia. Przed następnym prasowaniem napełnij zbiornik na wodę roztworem wody z kranu i oczyszczonej.

W trakcie stygnięcia lub przechowywania z urządzenia wydobywają się krople wody.

Być może urządzenie z wodą w zbiorniku znajduje się w położeniu poziomym. >>> Opróżnij zbiornik na wodę.

Plamy na stopie żelazka (6).

Być może prasowano mokrą odzież i na stopie żelazka (6) powstały plamy z kamienia. >>> Po ostygnięciu urządzenia przetrzyj jego stopę ściereczką z mikrofibry lub bawełny nasączoną octem.

Warunki gwarancji Beko S.A- (małe urządzenia AGD)

BEKO spółka akcyjna z siedzibą w Warszawie (02-819), przy ulicy Puławskiej 366, wpisana do rejestru przedsiębiorców prowadzonego przez Sąd Rejonowy dla m.st. Warszawy w Warszawie, XIII Wydział Gospodarczy Krajowego Rejestru Sądowego, pod numerem: 0000078147 (dalej: „BEKO”) udziela gwarancji jakości (dalej: „Gwarancja”) na wprowadzone przez BEKO do obrotu na terenie Polski produkty marki BEKO (dalej: „Urządzenia”) osobom, które nabyły te produkty („Użytkownik”) na następujących warunkach:

I. ZAKRES OCHRONY.

1. BEKO gwarantuje, że Urządzenie zakupione przez Użytkownika jest wolne od wad produkcyjnych lub materiałowych, powstałych z przyczyn tkwiących w tym Urządzeniu (dalej: „Wada”), które ujawnią się w ciągu terminu określonego w części II. niniejszych Warunków Gwarancji (dalej: „Okres Gwarancyjny”).
2. W razie ujawnienia się Wady Produktu w trakcie Okresu Gwarancyjnego, zostanie ona usunięta na koszt BEKO w sposób uzależniony od właściwości wady, na zasadach i w zakresie określonym w niniejszych Warunkach Gwarancji.
3. BEKO zobowiązuje się do usunięcia Wady poprzez dokonanie nieodpłatnej naprawy lub wymiany Urządzenia, bądź też reklamacja zgłoszona na podstawie niniejszych Warunków Gwarancji zostanie rozpoznana w inny sposób uzgodniony przez BEKO i Użytkownika.
4. Udzielona gwarancja jest ważna na terytorium Rzeczypospolitej Polskiej.

II. CZAS TRWANIA GWARANCJI.

1. Okres Gwarancyjny wynosi 24 miesiące licząc od daty zakupu Urządzenia przez pierwszego Użytkownika, z zastrzeżeniem wynikającym z punktu 2 poniżej.
2. Udzielona gwarancja nie obejmuje Urządzeń zakupionych później niż 36 miesięcy licząc od daty produkcji Urządzenia zgodnie z numerem seryjnym znajdującym się na tabliczce znamionowej Urządzenia.

III. PROCEDURA ZGŁOSZENIA REKLAMACYJNEGO.

1. Wady Urządzenia ujawnione w Okresie Gwarancyjnym będą usuwane pod warunkiem przedstawienia przez Użytkownika dowodu zakupu tego Urządzenia zawierającego oznaczenia niezbędne do jego identyfikacji (model, datę zakupu).
2. Uprawnienia wynikające z niniejszych Warunków Gwarancji mogą być zrealizowane przez Użytkownika wyłącznie w Autoryzowanych Punktach Serwisowych BEKO (dalej: „Serwis”) po uprzednim dokonaniu zgłoszenia na Infolinii BEKO pod numerem telefonu: 62 766 77 70. Lista wszystkich lokalizacji Serwisu dostępna jest na stronie internetowej BEKO www.beko.pl
3. Urządzenie powinno być odpowiednio zapakowane i zabezpieczone przez Użytkownika na czas transportu do punktu serwisowego Beko.
4. Urządzenie do zabudowy meblowej powinno być udostępnione do naprawy przez Użytkownika lub Sprzedawcę w sposób umożliwiający przystąpienie do jego naprawy przez pracowników Serwisu Beko.
5. Wady Urządzenia będą usunięte w terminie 21 dni od daty zgłoszenia Wady na Infolinii BEKO.
6. Jeżeli część zamienna wymieniana w ramach uprawnień wynikających z niniejszych Warunków Gwarancji Urządzenia jest sprowadzana z zagranicy, termin naprawy, o którym mowa w punkcie 5 powyżej, może ulec wydłużeniu jednak, nie więcej niż do 30 dni licząc odpowiednio od daty zgłoszenia Wady na Infolinii BEKO. BEKO zastrzega, że w wyjątkowych przypadkach, gdy Wada nie wpływa na funkcjonowanie Urządzenia, dopuszczalne jest przekroczenie terminu 30 dni opisanego w zdaniu poprzedzającym. Informacje o spodziewanych terminach napraw dostępne są na Infolinii BEKO pod numerem 62 766 77 70.
7. Po usunięciu Wady, Urządzenie zostanie dostarczone Użytkownikowi na koszt BEKO.

IV. WYŁĄCZENIA.

1. Warunkiem skorzystania z niniejszych Warunków Gwarancji jest:
 - a. użytkowanie Urządzenia zgodnie z Instrukcją Obsługi dołączoną do tego Urządzenia i jego przeznaczeniem, jak również odpowiednie czyszczenie i konserwację Urządzenia;

- b. użytkowanie w warunkach indywidualnego gospodarstwa domowego. Urządzenie nie jest używane do celów prowadzenia działalności gospodarczej lub w zastosowaniach eksploatacji masowej, w szczególności w gastronomicznej działalności hoteli, restauracji i innych obiektów turystyczno-rekreacyjnych lub zbiorowego żywienia.
- c. stosowanie osprzętu zalecanego przez producenta;
- d. brak ingerencji w Urządzenie przez osoby do tego nieupoważnione;
- e. brak ingerencji w tabliczkę znamionową z numerem seryjnym Urządzenia.

2. Udzielona przez Beko Gwarancja nie obejmuje:

- a. wad powstałych z przyczyn innych niż tkwiące w Urządzeniu;
- b. czynności przewidzianych w Instrukcji Obsługi, do wykonania których zobowiązany jest Użytkownik Urządzenia we własnym zakresie i na swój koszt, w tym: instruktażu dotyczącego obsługi Urządzenia, instalacji oraz regulacji urządzenia.
- c. usterek powstałych w wyniku nieprawidłowego lub niewłaściwego użytkowania, niedbalstwa, przypadkowego uszkodzenia Urządzenia, nieodpowiedniego napięcia prądu lub dokonania jakichkolwiek zmian, które mają wpływ na niewłaściwe działanie Urządzenia, i które naprawiane były przez osoby nieupoważnione, używania instalacji niezgodnych z odpowiednimi Polskimi Normami i innych niż wymienione w Instrukcji Obsługi Urządzenia;
- d. uszkodzeń mechanicznych, termicznych, chemicznych, korozji, innych uszkodzeń spowodowanych działaniem lub zaniedbaniem Użytkownika lub powstałych na skutek działania sił zewnętrznych (do których zalicza się w szczególności wyładowania atmosferyczne, skoki napięcia, wszystkiego rodzaju awarie domowej instalacji wodno-kanalizacyjnej, itp.), a także powstałych na skutek przedostania się zanieczyszczeń lub ciał obcych do Urządzenia.
- e. zakamienienia (proces odkamieniania musi być przeprowadzany zgodnie z instrukcją obsługi z użyciem odpowiednich środków czyszczących)
- f. elementów ze szkła, plastiku oraz porcelany;
- g. odbarwień Urządzenia lub poszczególnych jego części;
- h. usterek powstałych w wyniku niewłaściwego montażu Urządzenia w zabudowie meblowej, niezgodnego z Instrukcją Obsługi Urządzenia lub innymi wytycznymi dotyczącymi montażu sprzętu w zabudowie meblowej określonymi przez Producenta;

- i. usterek powstałych na skutek przechowywania i użytkowania Urządzenia w warunkach, które są niezgodne z normalnymi warunkami domowymi określonymi wymaganiami powszechnie obowiązujących przepisów prawa i odpowiednich Polskich Norm.

V. POZOSTAŁE POSTANOWIENIA.

Niniejsze warunki gwarancji mają zastosowanie do Urządzeń zakupionych od dnia 25.12.2014 r. Gwarant oświadcza, że niniejsza Gwarancja jest udzielana Użytkownikowi dodatkowo i nie wyłącza, nie ogranicza ani nie zawiesza uprawnień Użytkownika wynikających z przepisów o rękojmi za wady rzeczy sprzedanej na podstawie Kodeksu cywilnego.

Vă rugăm să citiți mai întâi acest manual de utilizare!

Stimați clienți,

Vă mulțumim pentru selectarea unui produs Beko. Sperăm să obțineți cele mai bune rezultate de la produsul dumneavoastră, care a fost fabricat la o calitate înaltă și cu tehnologii performante. În acest scop, vă rugăm să citiți cu grijă și în întregime acest manual de utilizare și toate celelalte documente însoțitoare înainte de a utiliza produsul și să le păstrați pentru consultări ulterioare. Dacă transmiteți produsul altei persoane, oferiți-i și manualul de utilizare. Respectați toate avertismentele și informațiile din manualul de utilizare.

Semnificația simbolurilor

Următoarele simboluri sunt utilizate în diverse părți ale acestui manual de utilizare:



Informații importante și sfaturi utile cu privire la utilizare.



AVERTISMENT:

Avertismente pentru situații periculoase referitoare la siguranța vieții și proprietății.



AVERTISMENT:

Avertisment de suprafețe fierbinți.



Risc de ardere și opărire din cauza aburilor.



Acest produs a fost fabricat în uzine prietenoase cu mediul înconjurător și de ultimă generație.



Nu conține PCB.

1. Cablu de alimentare
2. Placă de bază din fier
3. Rezervor de apă
4. Indicator termostat și lumină oprire-automată
5. Buton de reglare a temperaturii
6. Talpă
7. Duză de pulverizare a apei
8. Capac rezervor de reumplere a apei
9. Ajustare abur / buton de auto-curățare
10. Buton de pulverizare a apei
11. Buton jet de abur

Date tehnice

Tensiune : 220-240V/50-60Hz

Consum de electricitate :
2400 W

Clasă de izolare : I

Cantitate jet de abur :
până la 120 g/min

Jet de abur : până la 35 g/min

Drepturile tehnice și de modificare a design-ului sunt rezervate.

1 Instrucțiuni importante referitoare la siguranță și mediu înconjurător

Această secțiune conține instrucțiuni de siguranță care vă vor ajuta să vă protejați de riscul vătămarilor personale sau pagubelor materiale.

Nerespectarea acestor instrucțiuni invalidează garanția furnizată.

1.1 Siguranță generală

- Acest produs este conform cu standardele internaționale de siguranță.
- Acest produs poate fi utilizat de către copii cu vârsta mai mare de 8 ani și de persoanele cu capacități fizice, perceptive sau mentale diminuate sau de persoanele care nu sunt experimentate sau nu cunosc informații despre aparat numai dacă aceștia sunt supravegheați sau informați cu privire la utilizarea în siguranță a aparatului și înțeleg riscurile prezente. Copii nu trebuie să se joace cu produsul. Lucrările de curățare și întreținere nu trebuie să fie efectuate de către copii cu excepția controlării acestora de către persoanele lor adulte.

1 Instrucțiuni importante referitoare la siguranță și mediu înconjurător

- Nu lăsați produsul nesupravegheat atunci când acesta este conectat la priză.
- Înaintea umplerii rezervorului cu apă, deconectați produsul de la priză.
- Utilizați și depozitați produsul pe o suprafață stabilă.
- În momentul când produsul este plasat pe placa sa de bază, asigurați-vă că suprafața de sub placă este echilibrată.
- Nu utilizați produsul dacă cablul de alimentare sau produsul în sine este avariat. Contactați un service autorizat.
- Dacă produsul este aruncat sau pierde apă sau prezintă alte avarii, contactați service-ul autorizat. Nu utilizați produsul până când acesta nu este reparat.
- În momentul când acesta nu este utilizat sau este lăsat să se răcească, mențineți produsul împreună cu cablul de alimentare departe de copii cu vârsta mai mică de 8 ani.

1 Instrucțiuni importante referitoare la siguranță și mediu înconjurător

- Produsul nu este potrivit pentru a fi utilizat în exterior.
- Utilizați doar componentele originale sau componentele recomandate de către producător.
- Nu încercați să demontați produsul.
- Tensiunea de alimentare a prizelor trebuie să corespundă cu informațiile furnizate pe eticheta produsului.
- Tensiunea de alimentare a produsului trebuie să fie securizată cu o siguranță de minim 16 A.
- Utilizați produsul doar cu o priză cu împământare.
- Nu utilizați produsul cu un prelungitor.
- În momentul când scoateți din priză, nu trageți de cablu.
- Înainte de curățarea produsului, decuplați-l.
- Nu înfășurați cablul de alimentare în jurul produsului.

1 Instrucțiuni importante referitoare la siguranță și mediu înconjurător

- În momentul când produsul este conectat la priză, nu atingeți produsul sau ștecherul acestuia cu mâinile umede.
- Talpa și zona din jurul acesteia pot deveni foarte fierbinți. Contactul cu suprafețele fierbinți poate cauza arsuri. Astfel, după un timp sau după utilizarea produsului, fiți atenți să nu atingeți suprafețele fierbinți.
- Nu utilizați niciodată produsul în sau lângă locuri și materiale combustibile sau inflamabile.
- Dacă mențineți materialele de ambalare, depozitați-le departe de copii.

1 Instrucțiuni importante referitoare la siguranță și mediu înconjurător

1.2 Conformitate cu Directiva WEEE și depozitarea la deșeurile a produsului uzat

Acest produs respectă Directiva UE WEEE (2012/19/UE). Produsul este marcat cu un simbol de clasificare pentru deșeurile electrice și electronice (WEEE).



Acest simbol indică faptul că produsul nu trebuie eliminat cu alte deșeurile menajere la finalul perioadei de utilizare. Dispozitivele utilizate trebuie returnate la punctul special de reciclare de dispozitive electrice și electronice. Pentru a găsi aceste sisteme de colectare contactați autoritățile locale sau distribuitorul de la care a fost achiziționat produsul. Fiecare gospodărie are un rol important în recuperarea și reciclarea electrocasnicilor vechi. Eliminarea corespunzătoare a electrocasnicilor utilizate ajută la prevenirea posibilelor consecințe negative pentru mediu și sănătatea umană.

1.3 Conformitate cu Directiva RoHS:

Produsul pe care l-ați achiziționat respectă Directiva UE RoHS (2011/65/UE). Nu conține materiale dăunătoare și interzise specificate în Directivă.

1.4 Informații despre ambalaj



Ambalajul produsului este fabricat din materiale reciclabile conform Legislației Naționale. Ambalajele nu trebuie aruncate împreună cu gunoiul menajer sau alt tip. Duceți-le la punctele de colectare destinate ambalajelor amenajate de către autoritățile locale.

2 Utilizarea

2.1 Utilizare destinată

Acest produs este destinat doar uzului casnic și pentru călcare; nu este potrivit pentru uzul profesional.

2.2 Utilizare inițială

Înainte de utilizarea inițială, umpleți de două ori și vaporizați pentru eliminarea reziduurilor de producție. Între timp, utilizați butonul pentru jet de abur (11) frecvent.



Dumneavoastră puteți sesiza un miros ușor sau vedea sedimente de culoare albă ce cad din găurile de pe talpă. După ce ați efectuat de două ori procesul de vaporizare, astfel de mirosuri și sedimente vor dispărea. De asemenea, stropii de apă se pot forma în interiorul rezervorului de apă; acest lucru este normal.

2.3 Reumplerea rezervorului de apă



Produsul dumneavoastră este proiectat de a utiliza apă de robinet. Dacă apa de la robinet este foarte dură, noi recomandăm să utilizați un amestec de apă de robinet împreună cu apă potabilă.

2 Utilizarea

2.4 Setarea temperaturii



- După ce aparatul este conectat, setați temperatura conform tipului de material care urmează a fi călcat prin rotirea butonului de setare al temperaturii (5) în sensul acelor de ceasornic. (consultați 2.5).
 - Lumina indicatorului termostatului (4) se va aprinde.
- În momentul când produsul ajunge la temperatura setată, lumina indicatorului termostatului (4) se va opri, iar produsul este pregătit pentru a fi utilizat.

2.5 Tabel de setări al temperaturii și aburului

În momentul când setați temperatura produsului, luați în considerare următorul tabel.

Tip de material	Controlul temperaturii	Temperatură necesară
Mătase	•	Temperatură scăzută
Lână	••	Temperatură medie
Bumbac	•••	Temperatură ridicată
In - Blug	Max	Temperatură ridicată



- Dacă dumneavoastră nu cunoașteți materialul din articolul de îmbrăcăminte, mai întâi călcați o parte invizibilă a acestuia și stabiliți o temperatură corectă de călcare pentru acesta.
- Pentru a preveni formarea petelor deschise pe materialele sintetice cum ar fi mătasea, călcați pe partea reversibilă a materialului. Pentru prevenirea formării petei, nu utilizați caracteristica de pulverizare a apei.

2 Utilizarea



AVERTISMENT: Înainte de călcare, verificați prima dată eticheta articolului de îmbrăcăminte.

2.6 Călcare cu abur



AVERTISMENT:

- Pentru a călca cu abur, butonul de ajustare a temperaturii trebuie să fie între poziția „☺” și „max”.
- Rotiți butonul de control al aburului la poziția necesară.

2.7 Jet de abur



AVERTISMENT:

- Așteptați câteva secunde înainte de a apăsa butonul de abur puternic (11) din nou. Prin apăsarea repetată a butonului se poate scurge și apă prin talpa fierului de călcat (6), împreună cu aburul.
- La începutul călcatului, primele apăsări ar putea să nu producă abur puternic. Pentru a produce abur puternic, butonul de temperatură ar trebui să fie la poziția „☺” sau mai mare.
- Pentru a utiliza caracteristica de jet de abur, lumina indicatorului termostatului (4) trebuie să fie oprită.

2 Utilizarea

2.8 Abur vertical



AVERTISMENT:

- Mențineți produsul la o distanță de 15-30 de cm. de articole de îmbrăcăminte și perdele.
- În timpul călcării, dacă lumina indicatorului termostatului (4) se aprinde, înainte de continuarea către procesul de jet de abur, așteptați pentru ca lumina să se stingă.
- Niciodată nu direcționați acest abur către oameni sau animale.

2.9 Pulverizarea apei



Dumneavoastră puteți elimina cu ușurință cutele utilizând caracteristica de pulverizare a apei.

2.10 Călcare uscată

Pentru a efectua o călcare uscată, setați butonul de setare al aburului (9) în poziția „☞”.



Deținerea apei în produs poate fi avantajoasă; dumneavoastră puteți utiliza butonul de pulverizare a apei (10) atunci când este necesar.

2 Utilizarea

2.11 Sistem anti-scurgere

Fierul de călcat este prevăzut cu o funcție de oprire a scurgerilor: fierul de călcat oprește automat aburul atunci când temperatura este prea scăzută pentru a preveni scurgerea apei prin talpa de călcat.

Cu ajutorul sistemului anti-scurgere puteți călca perfect chiar și cele mai delicate materiale.

2.12 Oprire automată (Oprire auto)



- În cazul unei opriri automate, lumina de oprire automată (11) clipește.
- Dacă produsul este mutat într-o poziție orizontală, acesta va porni.
- Ar putea dura 60 de secunde pentru ca talpa (5) să ajungă la temperatura setată anterior.

3 Curățarea și întreținerea

3.1 Curățarea



AVERTISMENT:

- În momentul când ați finalizat călcarea, deconectați produsul. Dumneavoastră puteți goli apa aflată în rezervor prin deschiderea capacului de reumplere a rezervorului (8) și înclinarea fierului de călcat în față.
- Nu utilizați benzină, solvent și agenți de curățare abrazivi sau raclete dure pentru curățarea produsului.

3.2. Rimozione del calcare (autopulitura)

Un filtru special din interiorul recipientului pentru apă scade duritatea apei și previne depunerile de calcar pe talpa fierului de călcat. Filtrul este permanent și nu necesită înlocuire.

3.3 Autocurățarea



Funcția de autocurățare curăță interiorul tălpii, îndepărtând impuritățile. Recomandăm utilizarea acesteia odată la 10-15 zile.

3.4 Depozitarea

Dacă nu doriți să utilizați produsul pentru o perioadă lungă de timp, depozitați-l cu grijă.

- Înainte de ridicarea produsului, deconectați-l și apoi lăsați-l să se răcească complet.
- Goliți rezervorul de apă.
- Mențineți produsul și accesoriile acestuia în ambalajele originale.
- Depozitați-l într-un loc răcoros și uscat.

3 Curățarea și întreținerea

- Întotdeauna mențineți produsul departe de copii.

3.5 Manevrarea și transportul

- În timpul manevrării și transportului, transportați produsul în ambalajul său original. Ambalajul produsului îl protejează împotriva avariilor fizice.
- Nu plasați sarcini grele pe aparat sau pe ambalaj. Produsul poate fi avariat.
- Scăperea produsul va contribui la nefuncționarea sau cauza avarii permanente.

4 Depanarea

Deși produsul este conectat, talpa acestuia (6) nu se încălzește.

Produsul poate fi conectat necorespunzător. >>> Verificați ștecherul și cablul de alimentare (1) al produsului.

Butonul de setare al temperaturii (5) poate fi în poziția Min. >>> Rotiți butonul de setare al temperaturii în direcția acelor de ceasornic până la semnul de abur.

Produsul nu generează abur.

Rezervorul de apă poate să nu conțină destulă apă. >>> Umpleți rezervorul cu apă până la nivelul Max.

Butonul de setare al aburului (9) poate să se afle în poziția fără abur. >>> Comutați butonul de setare al aburului în poziția de abur.

Jet de abur - Aburul vertical nu funcționează.

Aceste funcții ar fi putut fi utilizate prea frecvent într-o perioadă foarte scurtă de timp. >>> Mențineți călcarea într-o poziție orizontală și așteptați o durată de timp înainte de a utiliza din nou funcția de jet de abur. >>> Talpa (6) poate să nu fie destul de fierbinte. Rotiți butonul de setare al temperaturii (5) în direcția acelor de ceasornic până la semnul abur. Așezați produsul într-o poziție verticală și așteptați ca talpa să se încălzească.

În timpul călcării stropii de apă cad pe material.

Dumneavoastră nu ați închis în mod securizat capacul de reumplere al rezervorului (8). >>> Închideți capacul de reumplere al rezervorului în mod securizat.

Dumneavoastră puteți să utilizați jetul de abur la nivelul de temperatură • sau ••. >>> Creșteți nivelul de temperatură.

În timpul călcării, sedimentele și reziduurile cad de pe talpă (6).

Dacă apa pe care dumneavoastră o utilizați în aparat este prea dură, se pot forma astfel de sedimente >>> Utilizați funcția de autocurățare o dată sau de mai multe ori. Pentru călcări consecutive, umpleți rezervorul de apă al produsului cu un amestec de apă de robinet și apă potabilă.

Produsul scapă apă după ce se răcește sau după ce este depozitat.

Dumneavoastră ați putea lăsa produsul într-o poziție orizontală în timp ce există apă în rezervorul acestuia. >>> Goliți rezervorul de apă.

Pete pe talpa (6).

Articolele de îmbrăcăminte umede ar putea fi călcate și talpa (6) putea să aibă pete de calcar. >>> După ce produsul se răcește, ștergeți talpa cu un material textil tricatat din microfibră sau din bumbac înmuiat în oțet.



CERTIFICAT DE GARANȚIE

Tensiune de alimentare/frecvență: 230V/50Hz

Importator: ARCTIC S.A., Găești, Dâmbovița, str. 13 Decembrie nr. 210, email: office@arctic.ro

TIP: Aspirator Fier de călcat

Model / Serie:

VĂNZĂTOR

Nr. factură: Data:

Semnătura și
Ștampila

Vănzător (firma, localitatea):

CUMPĂRĂTOR

Nume Localitatea

Str. Nr. Bloc Sc. Et. Ap.

Județ Telefon E-mail

S-a efectuat proba de funcționare a aparatului, s-a prezentat modul de folosire, s-au predat instrucțiunile de utilizare și toate accesoriile. Am primit aparatul în perfectă stare de funcționare.

Semnătura

CERTIFICATUL DE GARANȚIE DEVINE VALID DACĂ ESTE SEMNAT ȘI ȘTAMPILAT DE VĂNZĂTOR, ALTFEL APARATUL ÎȘI PIERDE GARANȚIA!

Stimați clienți,

La cumpărare vă recomandăm să solicitați efectuarea probei de funcționare și verificați existența instrucțiunilor de utilizare și a

accesoriilor. Pentru a putea beneficia de toate avantajele produselor și serviciilor noastre vă rugăm:

- să citiți cu atenție și să respectați recomandările prezentate în "Instrucțiunile de utilizare",

- să păstrați cu grijă acest certificat pentru a-l putea prezenta (împreună cu factura sau chitanța fiscală), personalului SERVICE ARCTIC, la orice sesizare efectuată în perioada de garanție.

Vă mulțumim că ați optat pentru cumpărarea unui aparat Beko!

Durata medie de utilizare a produselor BEKO este de 5 ani!

Perioada de garanție legală de conformitate este de 2 ani de la intrarea produsului în posesia consumatorului.

Art. 22, alin. 3-6, din L449/2013, modificata de OG 9/2016:

- (3) Timpul de nefuncționare din cauza lipsei de conformitate apărute în cadrul termenului de garanție prelungeste termenul de garanție legală de conformitate și cel al garanției comerciale și curge, după caz, din momentul la care a fost adusă la cunoștință vânzătorului lipsa de conformitate a produsului sau din momentul prezentării produsului la vânzător/unitatea service până la aducerea produsului în stare de utilizare normală și, respectiv, al notificării în scris în vederea ridicării produsului sau predării efective a produsului către consumator.

- (4) Produsele de folosință îndelungată care înlocuiesc produsele defecte în cadrul termenului de garanție vor beneficia de un nou termen de garanție care curge de la data preschimbării produsului.

- (5) Produsele de folosință îndelungată defectate în termenul de garanție legală de conformitate, atunci când nu pot fi reparate sau când durata cumulată de nefuncționare din cauza deficiențelor apărute în termenul de garanție legală de conformitate depășește 10% din durata acestui termen, la cererea consumatorului, vor fi înlocuite de vânzător sau acesta va restitui consumatorului contravaloarea produsului respectiv.

- (6) Termenul de garanție curge de la data intrării în posesia consumatorului, inclusiv pentru bunurile noi de folosință îndelungată, obținute prin tragere la sorți la tombole, câștigate la concursuri și similare sau acordate cu reducere de preț ori gratuit de către operatorii economici."

Garanția oferită de producător nu exclude garanția de viciu ascuns, conform OG21/1992 (R2) privind protecția consumatorului și codul civil.

Service-ul acestui produs este asigurat de ARCTIC S.A. cu sediul în Găești, Dâmbovița, str. 13 Decembrie nr. 210.

*9010 • www.arctic.ro • e-mail: service@arctic.ro • Program: Luni - Vineri 08:00 - 20:00; Sâmbătă 09:00 - 17:00

ATENȚIE! Cupoanele vor fi desprinse de reprezentantul SERVICE ARCTIC la efectuarea reparației în garanție.



UNITĂȚILE SERVICE ALE ARCTICS.A. EXECUTĂ REPARAȚII ÎN TERMENUL DE GARANȚIE ȘI ÎN AFARA ACESTUIA

Nr. crt.	Data Reclamației	Data primirii în reparație	Reparat			Reparația curentă și/sau componenta înlocuită	Prelungirea termenului de garanție	Efectuarea verificării	
			Programat	Data ridicării aparatului	Cauza întârzierii			SERVICE	CLIENT

CONDITIILE GARANȚIEI LEGALE DE CONFORMITATE

1. Garanția se aplică numai dacă factura sau chitanța fiscală împreună cu acest certificat (cu talonul completat de către vânzător) sunt prezentate împreună cu aparatul reclamat. Pentru orice defecțiune aparată în perioada de garanție sau post-garanție, apeleți la magazinul de unde a fost achiziționat produsul sau direct la Call Center Arctic. Termenul de garanție se prelungește cu timpul scurs de la data semnării defectului și până la data repunerii aparatului în stare de funcționare. Prelungirea termenului de garanție se va înscrice în certificatul de garanție de către unitatea SERVICE care a efectuat reparația.
2. Garanția acoperă repararea și/sau înlocuirea pieselor constatate ca defecte (necauzate de consumator) de către tehnicienii Service Arctic.
3. Înainte de cumpărare solicitați efectuarea probei de funcționare și verificați (necauzate de consumator) și verificați tuturor accesoriilor și a instrucțiunilor de utilizare. Aparatul trebuie să funcționeze corespunzător și să nu prezinte defecte vizibile ale pieselor și accesoriilor.
4. Termenul de realizare a operațiilor de reparare, înlocuire sau întreprinere este de 15 zile calendaristice de la data la care cumpărătorul a sesizat defecțiunea la magazinul de unde a achiziționat produsul sau direct la CallCenter Arctic.

Reclamațiile ulterioare cumpărării referitoare la:

- a) lampile de iluminare sau semnalizare;
- b) accesoriile care nu au defecte ascunse de material constatate de tehnicienii Service Arctic;
- c) piesele și accesoriile lipsă sau care prezintă lovituri, zgârieturi sau spărături, se rezolvă numai contra cost.

APARATUL NU BENEFICIAZĂ DE GARANȚIE LEGALĂ DE CONFORMITATE ÎN URMĂTOARELE CAZURI:

1. Nu au fost respectate instrucțiunile de transport, manipulare, instalare, utilizare și întreținere prescrite.
2. Subansamblurile și accesoriile casabile care se deteriorează în timpul transportului vor fi înlocuite de vânzător (în cazul în care asigurat transportul).
3. Garanția nu se acordă subansamblurilor și accesoriilor casabile ale produselor care suferă deteriorări din vina consumatorului.
4. Tensiunea de alimentare are valori care nu se încadrează în limitele prevăzute de standarde (SREN 50160).
5. Instalația electrică a utilizatorului prezintă improvizații sau neconformități.
6. Aparatul a fost folosit în alte scopuri decât cel pentru care a fost proiectat.
7. Aparatul a suportat intervenții (reparații, modificări) din partea unor persoane neautorizate de producător.

Drepturile consumatorului sunt cele prevăzute în Legea 449/2003 (R1), OG 21/1992 (R2) și OG 9/2016, cu modificările și completările în vigoare.

Si prega di leggere questo manuale prima dell'uso!

Gentile Cliente,

Grazie per aver scelto un prodotto Beko. Ci auguriamo che riesca ad ottenere i risultati migliori da questo prodotto, realizzato con tecnologia all'avanguardia e di alta qualità. Pertanto, prima di utilizzare il prodotto, La preghiamo di leggere con attenzione e per intero il presente manuale e ogni altro documento allegato, conservandoli come riferimento per impieghi futuri. Nel caso cedesse il prodotto ad altre persone, consegni loro anche queste istruzioni. Segua tutte le avvertenze e le informazioni riportate nel manuale utente.

Significato dei simboli

I seguenti simboli sono utilizzati in diverse sezioni del presente manuale:



Informazioni importanti e suggerimenti utili sull'utilizzo.



AVVERTENZA:

Avvisi in merito a situazioni pericolose per la sicurezza di persone e cose.



AVVERTENZA:

Avviso in merito alla presenza di superfici calde.



Rischio di scottature e ustioni dovute al vapore.



Questo prodotto è stato realizzato in impianti all'avanguardia e rispettosi dell'ambiente.



Non contiene PCB.

1. Cavo di alimentazione
2. Base d'appoggio
3. Serbatoio dell'acqua
4. Spia del termostato e di auto-spegnimento
5. Manopola per la regolazione della temperatura
6. Piastra
7. Ugello per la nebulizzazione dell'acqua
8. Coperchio di riempimento dell'acqua
9. Regolazione vapore / Pulsante auto-pulizia
10. Pulsante per la nebulizzazione dell'acqua
11. Pulsante per il getto di vapore

Dati tecnici

Alimentazione :

220-240V/50-60Hz

Consumo energetico :

2400 W

Classe di isolamento :

Portata getto di vapore :

fino a 120 g/min

Getto di vapore :

fino a 35 g/min

I diritti per le modifiche agli aspetti tecnici e progettuali sono riservati.

1 Istruzioni importanti per la sicurezza e l'ambiente

Questa sezione contiene istruzioni di sicurezza che consentono di prevenire il pericolo di lesioni personali o di danni materiali.

L'inosservanza di queste istruzioni invalida la garanzia accordata.

1.1 Sicurezza generale

- Questo dispositivo risulta conforme agli standard di sicurezza internazionali.
- Questo apparecchio può essere utilizzato da bambini con almeno 8 anni di età e da persone con capacità fisiche, sensoriali o mentali limitate o non in possesso di esperienza e conoscenze dell'apparecchio, a condizione che siano sotto controllo o informate e abbiamo compreso l'uso sicuro dell'apparecchio e dei possibili pericoli. I bambini non devono giocare con l'apparecchio. Le procedure di pulizia e manutenzione da parte dell'utente non devono essere eseguite da bambini a meno che non ricevano supervisione da parte di adulti.

1 Istruzioni importanti per la sicurezza e l'ambiente

- Non lasciare il dispositivo privo di supervisione quando è collegato alla rete.
- Scollegare il cavo di alimentazione prima di versare l'acqua nel serbatoio.
- Utilizzare e riporre il dispositivo su una superficie stabile.
- Quando l'apparecchio è posizionato sulla base di appoggio, assicurarsi che la superficie sotto la base sia in piano.
- Non utilizzarlo se il cavo di alimentazione o l'apparecchio stesso è danneggiato. Contattare un servizio di assistenza tecnica autorizzato.
- Se l'apparecchio cade, perde acqua o presenta altri guasti, contattare il centro di assistenza autorizzato. Non utilizzare l'apparecchio fino a quando non viene riparato.
- Quando l'apparecchio non è in uso o si sta raffreddando, tenere l'apparecchio e il cavo di alimentazione fuori dalla portata dei bambini di età inferiori a 8 anni.

1 Istruzioni importanti per la sicurezza e l'ambiente

- Il dispositivo non risulta adatto all'uso in ambienti esterni.
- Usare solo parti originali o quelle consigliate dal produttore.
- Non tentare di smontare il dispositivo.
- L'alimentazione elettrica deve essere conforme alle informazioni fornite sulla targhetta di classificazione dell'apparecchio.
- L'alimentazione dell'apparecchio deve essere protetta con un fusibile da almeno 16 A.
- Usare l'apparecchio solo con una presa con messa a terra.
- Non utilizzare l'apparecchio con una prolunga.
- Non tirare il cavo di alimentazione quando si stacca l'apparecchio.
- Scollegare il dispositivo prima di effettuare la pulizia.
- Non avvolgere il cavo intorno al dispositivo.

1 Istruzioni importanti per la sicurezza e l'ambiente

- Non toccare il dispositivo o la spina con le mani bagnate o umide quando è collegato alla rete.
- La piastra e l'area circostante possono diventare molto calde. Toccare la superficie calda può causare ustioni. Pertanto, durante l'uso o subito dopo aver utilizzato l'apparecchio, fare attenzione a non toccare le superfici calde.
- Non usare mai l'apparecchio vicino a sostanze combustibili né in luoghi con materiali e mobili infiammabili.
- Se si desidera conservare i materiali di imballaggio, tenerli fuori dalla portata dei bambini.

Istruzioni importanti per la sicurezza e l'ambiente

1.2 Conformità alla direttiva WEEE e allo smaltimento dei rifiuti

Questo apparecchio è conforme alla Direttiva UE WEEE (2012/19/EU). Questo apparecchio riporta il simbolo di classificazione per i rifiuti delle apparecchiature elettriche ed elettroniche (WEEE).



Questo simbolo indica che questo prodotto non deve essere smaltito con altri rifiuti domestici al termine della sua vita utile. Il dispositivo usato deve essere portato a un punto di raccolta ufficiale per il riciclaggio di dispositivi elettrici ed elettronici. Per individuare questi punti di raccolta, contattare le proprie autorità locali oppure il rivenditore presso cui è stato acquistato il prodotto. Ciascuna famiglia ha un ruolo importante nel recupero e riciclaggio di vecchi apparecchi. Lo smaltimento appropriato degli apparecchi usati aiuta a prevenire potenziali conseguenze negative per l'ambiente e la salute umana.

1.3 Conformità alla Direttiva RoHS

L'apparecchio acquistato è conforme alla Direttiva UE RoHS (2011/65/EU). Non contiene materiali pericolosi o proibiti specificati nella Direttiva.

1.4 Informazioni di imballaggio



L'imballaggio del prodotto è fatto di materiali riciclabili in conformità con la normativa nazionale. Non smaltire i materiali di imballaggio con i rifiuti domestici o altri rifiuti. Portarli ai punti di raccolta per materiali di imballaggio previsti dalle autorità locali.

2 Funzionamento

2.1 Uso previsto

Questo apparecchio è concepito solo per uso domestico e stiraggio e non è adatto a scopi professionali.

2.2 Uso iniziale

Prima di usare l'apparecchio per la prima volta, riempirlo due volte e far fuoriuscire il vapore per rimuovere i residui di produzione. Nel frattempo, premere spesso il pulsante getto di vapore (11).



È possibile che si senta un leggero odore o che residui bianchi fuoriescano dai fori della piastra. Dopo aver eseguito due volte il processo di vaporizzazione, tali odori e residui scompariranno. È possibile inoltre che si formino delle gocce d'acqua all'interno del serbatoio dell'acqua: è normale.

2.3 Riempimento del serbatoio d'acqua



L'apparecchio è concepito per l'uso di acqua del rubinetto. Se l'acqua del rubinetto è eccessivamente dura, consigliamo l'uso di una miscela di acqua di rubinetto e acqua potabile.

2 Funzionamento

2.4 Impostazione della temperatura



- Dopo aver collegato l'apparecchio alla presa della corrente, impostare la temperatura in base al tessuto ruotando la manopola di regolazione della temperatura (5) in senso orario (vedere 2.5).
 - La spia del termostato (4) si accenderà.
- Quando l'apparecchio raggiunge la temperatura impostata, la spia del termostato (4) si spegne e l'apparecchio è pronto all'uso.

2.5 Tabella per l'impostazione della temperatura e del vapore

In fase di impostazione della temperatura dell'apparecchio, consultare la seguente tabella.

Tipo di tessuto	Controllo della temperatura	Temperatura richiesta
Seta	•	Bassa temperatura
Lana	••	Media temperatura
Cotone	•••	Alta temperatura
Lino - Jeans	Max	Alta temperatura



- Se non si conosce il tessuto del capo, stirare prima su una parte non visibile dell'indumento e determinare la temperatura corretta di stiratura.
- Per evitare che si formino macchie lucide sui tessuti sintetici o sulla seta, stirare sul lato inverso del tessuto. Non utilizzare la funzione di nebulizzazione dell'acqua per evitare la formazione di macchie.

2 Funzionamento



AVVERTENZA: Prima di stirare controllare l'etichetta dell'indumento.

2.6 Stiratura a vapore



AVVERTENZA:

- Per stirare con il vapore, la manopola per la regolazione della temperatura deve essere posizionata tra "☞" e la posizione "max".
- Ruotare la manopola per il controllo del vapore nella posizione richiesta.

2.7 Getto di vapore



AVVERTENZA:

- Attendere qualche secondo prima di premere nuovamente il pulsante per il getto di vapore (11). La pressione ripetuta del pulsante può causare la fuoriuscita di acqua dalla piastra (6) insieme al vapore.
- Quando si inizia a stirare, le prime pressioni potrebbero non produrre un colpo di vapore. Per produrre un colpo di vapore, la manopola della temperatura dovrebbe essere posizionata su "☞" o su una posizione superiore.
- Per poter utilizzare la funzione di getto di vapore, la spia del termostato (4) deve essere spenta.

2 Funzionamento

2.8 Vapore verticale



AVVERTENZA:

- Tenere l'apparecchio a 15-30 cm di distanza dall'indumento e dalle tende.
- Durante la stiratura, se la spia del termostato (4) si accende, prima di procedere con il getto di vapore attendere che la luce si spenga.
- Non rivolgere mai il vapore verso persone o animali.

2.9 Nebulizzazione d'acqua



Utilizzando la funzione di nebulizzazione dell'acqua è possibile rimuovere le pieghe con facilità.

2.10 Stiratura a secco

Per eseguire la stiratura a secco, spostare il pulsante di impostazione del vapore (9) sulla posizione "☺".



La presenza di acqua nell'apparecchio può essere un vantaggio: è possibile infatti utilizzare il pulsante per la nebulizzazione dell'acqua (10) quando necessario.

2.11 Sistema antigoccia

Il ferro è dotato di una funzione di arresto delle gocce: il ferro smette automaticamente di produrre vapore quando la temperatura è troppo bassa, per evitare che l'acqua goccioli dalla piastra.

Il sistema antigoccia consente di stirare alla perfezione anche i tessuti più delicati.

2 Funzionamento

2.12 Spegnimento automatico (auto-spegnimento)



- In caso di spegnimento automatico la spia di auto-spegnimento (4) lampeggia.
- Se l'apparecchio viene spostato in orizzontale si riaccende.
- Potrebbero essere necessari 60 secondi affinché la piastra (6) raggiunga la temperatura precedentemente impostata.

3 Pulizia e manutenzione

3.1 Pulizia



AVVERTENZA:

- Scollegare sempre l'apparecchio, al termine della stiratura. Svuotare l'acqua nel serbatoio aprendo il coperchio di rabbocco (8) e ribaltando il ferro in avanti.
- Non utilizzare benzina, solventi, detergenti abrasivi o spazzole dure per pulire il dispositivo.

3.2 Rimozione del calcare (autopulitura)

Uno speciale filtro all'interno del serbatoio dell'acqua addolcisce l'acqua stessa e impedisce la formazione di incrostazioni nella piastra. Il filtro è permanente e non deve essere sostituito.

3.3 Auto-pulitura



La funzione di auto-pulitura permette di pulire all'interno della piastra, rimuovendo le impurità. Consigliamo di utilizzarla ogni 10-15 giorni.

3.4 Conservazione

Se si pensa di non usare l'apparecchio per un lungo periodo, riporlo con attenzione.

- Prima di sollevare l'apparecchio scollegarlo dalla presa e lasciarlo raffreddare completamente.
- Svuotare il serbatoio dell'acqua.
- Conservare l'apparecchio e gli accessori nella confezione originale.
- Conservarlo in un luogo fresco e asciutto.

3 Pulizia e manutenzione

- Tenere sempre l'apparecchio lontano dalla portata dei bambini.

3.5 Movimentazione e trasporto

- Per la movimentazione e il trasporto del dispositivo, riporlo all'interno del suo imballaggio originale. L'imballo lo proteggerà contro eventuali danni materiali.
- Non posizionare carichi pesanti sul dispositivo o il suo imballaggio. Potrebbe danneggiarsi.
- Un'eventuale caduta del dispositivo potrebbe renderlo non funzionante o provocare dei danni permanenti.

4 Risoluzione dei problemi

Anche se l'apparecchio è collegato, la piastra (6) non si riscalda.

È possibile che l'apparecchio sia stato collegato in modo non corretto. >>> Controllare la presa e il cavo di alimentazione (1) dell'apparecchio.

La manopola di regolazione della temperatura (5) potrebbe essere al minimo. >>> Ruotare la manopola di regolazione della temperatura in senso orario fino a raggiungere il simbolo del vapore.

L'apparecchio non genera vapore.

È possibile che il serbatoio dell'acqua non contenga abbastanza acqua. >>> Riempire il serbatoio dell'acqua fino al livello Max.

Il pulsante per la regolazione del vapore (9) potrebbe essere in posizione senza vapore. >>> Spostare il pulsante per la regolazione del vapore in posizione vapore.

Getto di vapore: non esce vapore verticale.

È possibile che queste funzioni siano state utilizzate troppo spesso in un breve periodo di tempo. >>> Continuare a stirare in posizione orizzontale e attendere qualche istante prima di utilizzare di nuovo la funzione getto di vapore. >>> È possibile che la piastra (6) non sia abbastanza calda. Ruotare la manopola di regolazione della temperatura (6) in senso orario fino a raggiungere il simbolo del vapore. Posizionare l'apparecchio in verticale e attendere che la piastra si riscaldi.

Durante la stiratura cadono gocce d'acqua sul tessuto.

È possibile che il coperchio di riempimento dell'acqua (8) non sia stato chiuso saldamente. >>> Chiudere saldamente il coperchio di riempimento dell'acqua.

È possibile che il getto di vapore sia stato usato a livello di temperatura • troppo bassa ••. >>> Aumentare il livello della temperatura.

Durante la stiratura, sedimenti e residui cadono dalla piastra (6).

Se l'acqua usata per la stiratura è troppo dura, è possibile che si formino tali sedimenti. >>> Utilizzare la funzione di auto-pulitura una o due volte. Per le successive stirature riempire il serbatoio dell'acqua dell'apparecchio utilizzando una miscela di acqua del rubinetto e di acqua potabile.

4 Risoluzione dei problemi

L'apparecchio perde acqua quando si raffredda o quando è stato conservato.

È possibile che l'apparecchio con acqua nel serbatoio sia rimasto in posizione orizzontale.

>>> Svuotare il serbatoio dell'acqua.

Macchie sulla piastra (6).

È possibile che siano stati stirati indumenti bagnati, pertanto la piastra (6) presenta mac-

chie di calcare. >>> Quando l'apparecchio è sufficientemente freddo, pulire la piastra con un panno di microfibra o di cotone imbevuto di aceto.

CERTIFICATO DI GARANZIA

La presente garanzia commerciale si intende aggiuntiva e non sostitutiva di ogni altro diritto di cui gode il consumatore, intendendo per consumatore esclusivamente colui che utilizza il bene per scopi estranei all'attività imprenditoriale o professionale eventualmente svolta e pertanto per uso domestico/privato, e in particolare non pregiudica in alcun modo i dritti del consumatore stabiliti dal Dlgs 206/05. BEKO Italy S.r.l. in conformità alla facoltà prevista dalla legge, offre al consumatore una garanzia commerciale aggiuntiva, nei termini e nei modi di seguito indicati.

Questo certificato non deve essere spedito per la convalida. E' valido e operante solo se conservato assieme alla ricevuta fiscale o altro documento reso fiscalmente obbligatorio.

Condizioni di Garanzia

1. BEKO Italy S.r.l. garantisce l'apparecchio per un periodo di 2 anni dalla data di acquisto (12 mesi se acquistato con fattura di vendita e non con scontrino fiscale).
2. La garanzia è valida esclusivamente sul territorio italiano compresa la Repubblica di San Marino e la città del Vaticano e deve essere comprovata da scontrino fiscale o fattura, che riporti il nominativo del Rivenditore, la data di acquisto dell'apparecchio nonché gli estremi i identificativi dello stesso (tipo, modello).
3. Per garanzia s'intende la sostituzione o riparazione gratuita delle parti componenti l'apparecchio che sono risultate difettose all'origine, per vizi di fabbricazione.
4. L'utente decade dai dritti di garanzia se non denuncia il difetto di conformità entro 2 mesi dalla scoperta dello stesso.
5. Diritto di Chiamata: gratuita per i primi 12 mesi di garanzia, a pagamento per gli altri 12 mesi nel caso l'utente non sia in grado di provare che il difetto sia dovuto a vizio di conformità del prodotto.
6. Manodopera e ricambi gratuiti per i 24 mesi del periodo di garanzia.
7. L'intervento di riparazione viene effettuato presso il centro di assistenza reperibile presso il call centre e sul sito www.beko.it, fatto salvo i casi di impossibilità oggettiva o di forza maggiore.
8. La riparazione o sostituzione dei componenti o dell'apparecchio stesso, non estendono la durata della garanzia.
9. Tutte le parti asportabili e tutte le parti estetiche, non sono coperte da garanzia.
10. Tutti i materiali soggetti ad usura non sono coperti da garanzia a meno che venga dimostrata la difettosità risalente a vizio di fabbricazione delle stesse.
11. La BEKO Italy S.r.l. declina ogni responsabilità per eventuali danni che possano derivare, direttamente od indirettamente, a persone e cose come conseguenza del mancato rispetto delle istruzioni tutte, incluse nell'apposito Manuale per l'uso dell'apparecchio allegato a ciascuno apparecchio, da parte dell'utente ed in particolar modo per quanto concerne le avvertenze relative alla installazione, all'uso ed alla manutenzione dell'apparecchio stesso.
12. La garanzia non diventa operante e l'assistenza sarà effettuata totalmente a pagamento nei seguenti casi:

- a. Danni dovuti al trasporto o alla movimentazione delle merci.
- b. Interventi di installazione e montaggio, così come l'errata connessione o errata erogazione dalle reti di alimentazione, mancanza di allacciamento alla presa di terra.
- c. Installazione errata, imperfetta o incompleta, per incapacità d'uso da parte dell'Utente, se mancano gli spazi necessari ad operare attorno ai prodotti, per eccessiva o scarsa temperatura dell'ambiente,.
- d. Interventi nei quali non è stato riscontrato il difetto lamentato, o per generici problemi di funzionamento causati da errata impressione del cliente
- e. Danni causati da agenti atmosferici (fulmini, terremoti, incendi, alluvioni, ecc.)
- f. Se il numero di matricola risulta asportato, cancellato o manomesso.
- g. Riparazioni, modifiche o manomissioni effettuate da persone non autorizzate dal produttore o comunque per cause non dipendenti dal prodotto. Per guasti dovuti a mancanza di regolare manutenzione (pulizia e manutenzione del prodotto,).
- h. Mancanza dei documenti fiscali o se gli stessi risultano contraffatti o non inerenti al prodotto.
- i. L'uso improprio dell'apparecchio, non di tipo domestico o diverso da quanto stabilito dal produttore, fa decadere il dritto alla Garanzia.
- j. Per tutte le circostanze esterne che non siano riconducibili a difetti di fabbricazione dell'elettrodomestico.
- k. Si intendono a pagamento anche tutti gli eventuali trasporti necessari per lo svolgimento degli interventi legati ai casi citati.

Il Servizio Assistenza di BEKO Italy S.r.l. è l'unico autorizzato a riparare i prodotti a marchio BEKO. Per ogni controversia è competente il foro di Milano.

Durante e dopo il periodo di garanzia, vi consigliamo di rivolgervi sempre ai nostri centri di assistenza autorizzati. Per contattare il Centro di Assistenza Tecnica Autorizzato operante nella sua zona chiami il numero unico per l'Italia:

02.03.03

Prima di contattare l'assistenza tecnica, al fine di agevolare la gestione della chiamata, è necessario avere a portata di mano il modello del prodotto e il documento fiscale di acquisto.

Najprije pročitajte ovaj korisnički priručnik!

Poštovani kupci,

Hvala vam što ste izabrali proizvod tvrtke Beko. Nadamo se da ćete dobiti najbolje rezultate od vašeg proizvoda koji je proizveden s pomoću kvalitetne i moderne tehnologije. Zbog toga prije uporabe proizvoda pažljivo pročitajte korisnički priručnik i druge popratne dokumente i čuvajte ih kao referencu za buduću uporabu. Ako predajete proizvod nekome drugome, prosljedite toj osobi i korisnički priručnik. Slijedite sva upozorenja i informacije u korisničkom priručniku.

Značenje simbola

Sljedeći se simboli upotrebljavaju u raznim dijelovima ovog priručnika:



Važne informacije i korisni savjeti o uporabi.



UPOZORENJE:

Upozorenja o opasnim situacijama vezanim za sigurnost života i imovine.



UPOZORENJE:

Upozorenje o vrućim površinama.



Opasnost od opekline i oparina.



Ovaj je proizvod proizveden u najmodernijim postrojenjima na ekološki neškodljiv način.

Ovaj je uređaj u skladu s propisima WEEE.



Ne sadrži PCB.

1. Naponski kabel
2. Osnovna ploča glačala
3. Spremnik za vodu
4. Oznaka termostata i svjetlo automatskog isključivanja
5. Kotačić za podešavanje temperature
6. Grijača ploča
7. Mlaznica za raspršivanje vode
8. Poklopac za dopunu vode
9. Podešavanje pare / Gumb za samo-čišćenje
10. Gumb za raspršivanje vode
11. Gumb za naglo ispuštanje pare

Tehnički podaci

Napon: 220-240V/50-60Hz

Potrošnja energije:
2400 W

Klasa izolacije I

Maksimalna udarna para:
do to 120 g/min

Stalna količina pare:
do 35 g/min

Prava na izmjene u dizajnu i tehničkim specifikacijama su pridržana.

1 Važne upute o sigurnosti i zaštiti okoliša

Ovaj dio sadrži upute o sigurnosti koje će vam pomoći u zaštiti od tjelesnih ozljeda ili materijalne štete.

Nepoštivanje ovih uputa poništava odobreno jamstvo.

1.1 Općenita sigurnost

- Ovaj uređaj u skladu je s međunarodnim sigurnosnim standardima.
- Uređaj mogu upotrebljavati djeca od 8 godina ili starija i osobe s ograničenim fizičkim, osjetilnim ili mentalnim sposobnostima ili pak s nedostatkom iskustva i znanja o uređaju, ako su pod nadzorom ili su obaviješteni o ili im je objašnjena sigurna uporaba uređaja i moguće opasnosti u vezi s uređajem. Djeca se ne smiju igrati s uređajem. Čišćenje i održavanje ne smiju provoditi djeca, osim ako su pod nadzorom starijih osoba.
- Nikada ne ostavljajte uređaj bez nadzora dok je uključen na napajanje.

1 Važne upute o sigurnosti i zaštiti okoliša

- Odspojite proizvod iz napajanja prije nalijevanja vode u spremnik za vodu.
- Uređaj upotrebljavajte i pohranjujte na stabilnim površinama.
- Kad uređaj stavljate na osnovnu ploču, provjerite je li površina ispod ploče ravna.
- Ne upotrebljavajte uređaj ako su kabel napajanja ili uređaj vidljivo oštećeni. Obratite se ovlaštenom servisu.
- Ako uređaj padne ili propušta vodu ili pak primijetite druge kvarove, obratite se ovlaštenom servisu. Ne upotrebljavajte uređaj ako nije obavljen popravak.
- Kad uređaj nije u uporabi ili dok se hladi držite uređaj i naponski kabel izvan dosega djece mlađe od 8 godina.
- Uređaj nije prikladan za uporabu u vanjskom prostoru.

1 Važne upute o sigurnosti i zaštiti okoliša

- Uvijek upotrebljavajte samo originalne dijelove ili one koje je preporučio proizvođač.
- Ne pokušavajte rastavljati uređaj.
- Vaša električna mreža treba biti u skladu s podacima na tipskoj pločici uređaja.
- Napajanje uređaja mora se zaštititi osiguračem od minimalno 16 A.
- Upotrebljavajte uređaj samo s uzemljenom utičnicom.
- Ne upotrebljavajte produžni kabel za rad uređaja.
- Ne povlačite naponski kabel prilikom isključivanja uređaja iz struje.
- Prije čišćenja uređaja, isključite ga iz struje.
- Nemojte omatati kabel oko uređaja.
- Ne dodirujte uređaj mokrim ili vlažnim rukama dok je uključen u struju.

1 Važne upute o sigurnosti i zaštiti okoliša

- Grijača ploča i površine oko nje mogu biti vrlo vruće. Dodirivanje vruće površine može uzrokovati opekline. Stoga pazite da tijekom ili neposredno nakon uporabe uređaja ne dodirujete vruće površine.
- Nikada nemojte koristiti uređaj na zapaljivim ili eksplozivnim mjestima ili blizu zapaljivih ili eksplozivnih mjesta i materijala.
- Ako ste sačuvali ambalažne materijale, držite ih izvan dosega djece.

1.2 Sukladnost s Direktivom o otpadnoj električnoj i elektroničkoj opremi (OEEO) i Odlaganje proizvoda

Ovaj je proizvod usklađen s Direktivom OEEO Europske unije (2012/19/EU). Ovaj proizvod nosi oznaku za otpadnu električnu i elektroničku opremu (OEEO).



Ovaj proizvod proizveden je od kvalitetnih dijelova i materijala koji se mogu ponovno upotrebljavati i reciklirati. Ne odlažite proizvod s uobičajenim kućanskim otpadom i drugi otpadom na kraju radnog vijeka. Odnosite ga na odlagalište za recikliranje električne i elektroničke opreme. Obratite se lokalnim nadležnim tijelima kako biste saznali više informacija o tim odlagalištima.

1 Važne upute o sigurnosti i zaštiti okoliša

1.3 Sukladnost s Direktivom RoHS

Proizvod koji ste kupili usklađen je s Direktivom Europske unije o ograničenju uporabe određenih opasnih tvari u električnoj i elektroničkoj opremi (2011/65/EU). Ne sadrži opasne i zabranjene materijale navedene u Direktivi.

1.4 Informacije o ambalaži



Ambalažni materijali proizvoda izrađeni su od materijala koji se mogu reciklirati u skladu s nacionalnim zakonodavstvom o okolišu. Ne odlažite ambalažne materijale zajedno s kućanskim ili ostalim otpadom. Odnosite ih na odlagališta za ambalažne materijale koja su odredile lokalne vlasti.

2 Rad

2.1 Namjena

Ovaj je uređaj namijenjen samo za uporabu u kućanstvu za potrebe glačanja i nije prikladan za profesionalnu uporabu.

2.2 Prva uporaba

Prije prve uporabe uređaj dva puta napunite i pustite da ispari kako bi se uklonili ostaci od proizvodnje. Pritom više puta upotrijebite gumb za naglo ispuštanje pare (11).



Možete osjetiti blagi miris ili primijetiti bijele naslage koje izlaze iz otvora na grijaćoj ploči. Takvi će mirisi i naslage nestati nakon dva postupka isparavanja. U spremniku za vodu mogu se oblikovati kapljice vode; to je normalno.

2.3 Nalijevanje vode u spremnik za vodu



Vaš je uređaj osmišljen za uporabu s vodom iz slavine. Ako je voda iz slavine pretvrda, preporučujemo uporabu mješavine vode iz slavine i pročišćene vode.

2 Rad

2.4 Postavka temperature



- Nakon uključivanja uređaja u struju, okretanjem gumba za postavljanje temperature (5) u smjeru kazaljke na satu postavite temperaturu ovisno o vrsti tkanine (pogledajte 2.5).
 - Zasljetlit će svjetlo oznake termostata (4).
- Kada uređaj postigne zadanu temperaturu, gasi se svjetlo oznake termostata (4) i uređaj je spreman za uporabu.

2.5 Tablica postavki temperature i pare

Prilikom postavljanja temperature uređaja obratite pažnju na sljedeću tablicu.

Vrsta tkanine	Regulacija temperature	Potrebna temperatura
Svila	•	Niska temperatura
Vuna	••	Srednja temperatura
Pamuk	•••	Visoka temperatura
Posteljina - traper	Max	Visoka temperatura



- Ako ne znate od koje je tkanine načinjena vaša odjeća, glačanje započnite na nekom sakrivenom dijelu kako biste odredili ispravnu temperaturu glačanja.
- Kako bi se spriječila pojava svijetlih mrlja na sintetičkim tkaninama kao što je svila, glačajte tkaninu s naličja. Radi sprečavanja pojave mrlja, nemojte upotrebljavati značajku raspršivanja vode.

2 Rad



UPOZORENJE: Prije glačanja prvo provjerite etiketu na odjeći.

2.6 Glačanje na paru



UPOZORENJE:

- Za glačanje parom, gumb za temperaturu treba podesiti između „☺“ i „max“.
- Okrenite gumb za podešavanje pare (9) na željeni nivo.

2.7 Naglo ispuštanje pare



UPOZORENJE:

- Pričekajte nekoliko sekundi prije nego ponovno pritisnete gumb za naglo ispuštanje pare (11). Pritiskanje više puta može uzrokovati prodor vode kroz grijaču ploču (6) zajedno s parom.
- Na početku glačanja, prvih nekoliko preša možda neće proizvesti udarnu paru. Za naglo ispuštanje pare, gumb za temperaturu se mora podesiti na „☺“ ili više.
- Kako biste uporabili značajku naglog ispuštanja pare svjetlo oznake termostata (4) mora biti isključeno.

2 Rad

2.8 Okomito glačanje na paru



UPOZORENJE:

- Uređaj držite na udaljenosti od 15 do 30 cm od odjevnih predmeta i zastora.
- Ako se tijekom glačanja uključi svjetlo oznake termostata (4), pričekajte da se svjetlo isključi prije nastavka postupka naglog ispuštanja pare.
- Nikad ne usmjeravajte paru prema osobama ili kućnim ljubimcima.

2.9 Raspršivanje vode



Nabore možete jednostavno ukloniti uporabom značajke raspršivanja vode.

2.10 Suho glačanje

Za suho glačanje postavite gumb za postavku pare (9) u položaj "☺".



Poželjno je imati vode u uređaju; možete uporabiti gumb za raspršivanje vode (10) po potrebi.

2.11 Sustav protiv kapanja

Ovo glačalo je opremljeno funkcijom za zaustavljanje kapanja: glačalo automatski prestaje ispuštati paru kada je temperatura preniska kako bi se spriječilo kapanje vode s grijaće ploče.

Uz pomoć ovog sustava, možete savršeno izgllačati najosjetljivije tkanine.

2.12 Automatsko isključivanje (Auto isključivanje)



- U slučaju automatskog isključivanja zatreperit će svjetlo oznake automatskog isključivanja (4).
- Uređaj će se uključiti ako se pomakne u vodoravnom položaju.
- Možda će biti potrebno 60 sekundi da grijaća ploča (6) dostigne prethodno postavljenu temperaturu.

3 Čišćenje i održavanje

3.1 Čišćenje



UPOZORENJE:

- Kada završite s glačanjem, isključite uređaj iz napajanja. Vodu iz spremnika možete ispustiti otvaranjem poklopca za dopunu vode (8) i nagnjanjem glačala na prednjoj strani.
- Za čišćenje ovog uređaja nemojte upotrebljavati benzin, otapala i abrazivna sredstva za čišćenje ili tvrde četke.

3.2 Sustav protiv kalcifikacije

Specijalni filter unutar spremnika za vodu omekšava vodu i sprječava nakupljanje kamenca u ploči. Filter je trajan i ne treba ga mijenjati.

3.3 Samo-čišćenje



Funkcija samo-čišćenje čisti unutar ploče za glačanje, uklanjajući nečistoće. Preporučujemo uporabe svakih 10-15 dana.

3.4 Pohrana

Ako ne planirate upotrebljavati uređaj dulje vrijeme, pažljivo ga pohranite.

- Prije podizanja uređaja isključite ga iz napajanja i pričekajte da se potpuno ohladi.
- Ispraznite spremnik za vodu.
- Uređaj i njegove dodatke odložite u njihovoj originalnoj ambalaži.
- Držite ga na hladnom, suhom mjestu.
- Uvijek držite uređaj izvan dohvata djece.

3 Čišćenje i održavanje

3.5 Rukovanje i prenošenje

- Tijekom rukovanja i transporta uređaj nosite u originalnom pakiranju. Pakiranje štiti uređaj od fizičkog oštećenja.
- Nemojte stavljati teški teret na uređaj ili pakiranje. Može doći do oštećenja uređaja.
- Ispuštanje uređaja na tlo može uzrokovati trajno oštećenje i onemogućiti njegov rad.

4 Rješavanje problema

Grijača ploča (6) se ne zagrijava iako je uređaj uključen u napajanje.

Uređaj je možda neispravno spojen. >>> *Provjerite utikač i naponski kabel (1) uređaja.*

Gumb za postavljanje temperature (5) je u položaju "Min.". >>> *Okrenite gumb za postavljanje temperature u smjeru kazaljke na satu, prema znaku za paru.*

Uređaj ne stvara paru.

Možda nema dovoljno vode u spremniku za vodu. >>> *Napunite spremnik za vodu do maksimalne razine.*

Gumb za postavku pare (9) možda je u položaju bez pare. >>> *Prebacite gumb za postavku pare u položaj s parom.*

Naglo ispuštanje pare - Okomito glačanje na paru nisu u funkciji.

Te su funkcije upotrebljavane previše puta u vrlo kratkom vremenskom razdoblju. >>> *Nastavite glačati u vodoravnom položaju i pričekajte neko vrijeme prije ponovne uporabe funkcije naglog ispuštanja pare.* >>> *Grijača ploča (6) možda nije dovoljno topla. Okrenite gumb za postavljanje temperature (5) u smjeru kazaljke na satu, prema znaku za paru. Postavite uređaj u okomiti položaj i pričekajte da se grijača ploča zagrije.*

Kapljice vode padaju na tkaninu tijekom glačanja.

Možda niste dovoljno čvrsto zatvorili poklopac za dopunu vode (8). >>> *Čvrsto zatvorite poklopac za dopunu vode.*

Možda upotrebljavate funkciju naglog ispuštanja pare na razini temperature • ili ••. >>> *Povećajte razinu temperature.*

Naslage i ostaci padaju iz grijaće ploče (6) tijekom glačanja.

Naslage mogu nastati ako je voda koju upotrebljavate s vašim uređajem pretvrda. >>> *Uporabite funkciju samočišćenja jednom ili više puta. Prije sljedećeg glačanja napunite spremnik za vodu mješavinom vode iz slavine i pročišćene vode.*

Uređaj ispušta vodu nakon što se ohladio ili je spremljen.

Možda ste ostavili uređaj u vodoravnom položaju dok ima vode u spremniku. >>> *Ispraznite spremnik za vodu.*

Mrlje na grijaćoj ploči (6).

Možda ste glačali mokre odjevne predmete i grijača ploča ima mrlje od kamenca (6). >>> *Nakon što se uređaj dovoljno ohladi obrišite grijaću ploču krpom od pletenih mikrovlakana ili pamuka, umočenom u ocat.*

Ве молиме, прво прочитајте го прирачникот за употреба!

Почитувани корисници,

Ви благодариме што избравте производ на Беко. Се надеваме дека ќе постигнете најдобри резултати со вашиот производ, кој е произведен со врвна и високо квалитетна технологија. Затоа, пред да го користите производот внимателно прочитајте го целиот прирачник за употреба и другите придружни документи и чувајте ги и за понатамошна употреба. Доколку го давате производот на некој друг, заедно со него дајте го и прирачникот. Следете ги сите предупредувања и информации од прирачникот за употреба.

Значење на симболите

Во прирачникот се користени следниве симболи:



Важни информации и корисни совети за употреба.



ПРЕДУПРЕДУВАЊЕ:

Предупредувања за опасни ситуации во однос на безбедноста на луѓе и имот.



ПРЕДУПРЕДУВАЊЕ:

Предупредување за жешки површини.



Ризик од изгореници и попарување од пара.



Овој производ е произведен во еколошки и модерни простории.

Производот е во согласност со Директивата за електричен и електронски отпад (WEEE).



Не содржи ПХБ (полихлорирани бифенили).

1. Електричен кабел
2. Подлога на пеглата
3. Резервоар за вода
4. Индикатор за термостат и сијаличка за автоматско исклучување
5. Копче за регулирање на температурата
6. Плоча за пеглање
7. Распрскувач на вода
8. Капаче на резервоарот за вода
9. Регулирање на пареа / Копче за самочистење
10. Копче за распрснување вода
11. Копче за создавање пареа

Технички податоци

Напон: 220-240V/50-60Hz

Потрошувачка на струја :
2400 W

Класа на изолација: I

Количина на пареа :
до 120 g/min

Континуирана количина на пареа: до 35 g/min

Правата за технички и дизајнерски промени се задржани.

1 Важни упатства за безбедноста и животната средина

Ова поглавје содржи безбедносни упатства што ќе ви помогнат да се заштитите од лична повреда или штета по имотот.

Ако не ги следите овие упатства, гаранцијата ќе биде поништена.

1.1 Општа безбедност

- Овој уред е усогласен со интернационалните безбедносни стандарди.
- Овој уред може да го употребуваат деца коишто се на возраст од 8 години или постари и луѓе чишто физички, перцептивни или ментални вештини се намалени или коишто се неискусни или без познавања за уредот, сè додека се надгледувани или информирани и ја разбираат безбедносната употреба на уредот и опасностите што произлегуваат од тоа. Деца не треба да си играат со уредот.

1 Важни упатства за безбедноста и животната средина

Чистењето и одржувањето на производот не треба да го вршат деца, освен ако не се под надзор на постари лица.

- Не оставајте го уредот ненадгледуван додека е вклучен во струја.
- Пред полнење на резервоарот за вода, исклучете го уредот од струја.
- Ракувајте со уредот и оставајте го на рамна површина.
- Кога го оставате уредот да стои на подлогата, осигурете се дека површината под подлогата е рамна.
- Не користете го уредот доколку електричниот кабел или самиот уред се оштетени. Побарајте овластен сервис.
- Доколку уредот падне или протекува вода или има други дефекти, побарајте овластен сервис. Не користете го уредот додека не биде поправен.

1 Важни упатства за безбедноста и животната средина

- Кога не го користите уредот или кога го оставате да се излади, чувајте го уредот и електричниот кабел подалеку од дофат на деца помали од 8 години.
- Уредот не треба да се користи во надворешни услови.
- Користете само оригинални делови или делови препорачани од производителот.
- Не се обидувајте да го расклопите уредот.
- Вашиот напон во домот треба да биде во согласност со информациите што се наоѓаат на плочката на уредот.
- Напонот на уредот мора да биде обезбеден со осигурувач од најмалку 16 А.
- Користете го уредот само со приклучок со заземјување.
- Не го користете уредот со продолжен кабел.

1 Важни упатства за безбедноста и животната средина

- Не го влечете кабелот кога го исклучувате уредот од струја.
- Исклучете го уредот од струја пред да го чистите.
- Не го замотувајте кабелот околу уредот.
- Не го фаќајте уредот или неговиот приклучок со мокри или влажни раце додека е вклучен во струја.
- Плочата за пеглање и делот околу неа можат да бидат многу жешки. Доколку ги допирате жешките површини може да се здобиете со изгореници. Затоа, додека го користите уредот или одреден период по користењето, внимавајте да не ги допирате жешките површини.
- Никогаш не го употребувајте уредот во или близу места и материјали што може да се запалат.
- Доколку го чувате пакувањето, држете го понастрана од деца.

1 Важни упатства за безбедноста и животната средина

1.2 Усогласеност со директивата за електричен и електронски отпад (WEEE) и фрлање на производот

Овој производ е усогласен со директивата на ЕУ за електричен и електронски отпад WEEE (2012/19/EU). Овој производ го носи симболот за класификација на електрична и електронска отпадна опрема (WEEE).



Произведен е со висококвалитетни делови и материјали коишто може повторно да се користат и се соодветни за рециклирање. Не го фрлајте производот со нормалниот домашен и друг отпад кога нема повеќе да го користите.

Однесете го во собирен центар за рециклирање на електрична и електронска опрема. Консултирајте ги локалните надлежни тела за да дознаете каде се овие собирни центри.

1.3 Усогласеност со директивата за ризик од опасни материи

Производот што го купивте е усогласен со директивата на ЕУ за ризик од опасни материи (2011/65/EU). Овој производ не содржи штетни и забранети материјали коишто се посочени во директивата.

1 Важни упатства за безбедноста и животната средина

1.4 Информации за пакувањето



Материјалите за пакувањето на производот се изработени од рециклирачки материјали во согласност со нашите национални регулативи за животна средина. Не го фрлајте материјалот од пакувањето заедно со домашниот или некој друг отпад. Однесете го во центар за собирање материјал од пакување што го посочува локалното надлежно тело.

2 Ракување

2.1 Намена на производот

Овој уред е наменет само за домашна употреба и пеглање; не одговара за професионална употреба.

2.2 Првична употреба

Пред првата употреба на уредот, наполнете двапати и пуштете параа за да се отстранат нечистотиите собрани при производството. Во меѓувреме, често користете го копчето за создавање на параа (11).



Може да почувствувате слаба миризба или да видите бели наслаги да излегуваат од дупчињата на плочата за пеглање. Откако двапати ќе ја поминете постапката на чистење со параа, таквата миризба и наслагите ќе исчезнат. Во резервоарот за вода може да се формираат капки; тоа е нормално.

2.3 Полнење на резервоарот за вода



Вашиот уред е дизајниран да може да користи вода од чешма. Доколку водата од вашата чешма е премногу тврда, ви препорачуваме да користите вода од чешма измешана со вода за пиење.

2 Ракување

2.4 Регулирање на температурата



- Откако ќе го вклучите уредот во струја, поставете ја температурата да одговара на типот на ткаенината, со вртење на копчето за регулирање на температура (5) во насока на стрелките на часовникот (види. 2.5).
- Ќе се вклучи сијаличката на индикаторот за термостат (4).
- Кога уредот ќе ја достигне поставената температура, сијаличката на термостатот (4) ќе се исклучи и уредот е подготвен за употреба.

2.5 Табела на прилагодувања на температура и пареа

Кога ќе ја прилагодувате температурата на уредот, следете ја следнава табела.

Тип на ткаенина	Контрола на температура	Услови на температурата
Свила	•	Ниска температура
Волна	••	Средна температура
Памук, ленено платно	•••	Висока температура
Лен - Жан	Max	

2 Ракување



- Доколку не знаете од каква ткаенина е вашата облека, првин пробајте да пеглате на невидлив дел од облеката за да одредите точна температура за пеглање.
- За да спречите настанување на светли дамки на синтетичките ткаенини, како свилата, пеглајте на обратната страна на ткаенината. Не користете ја опцијата за распрснување вода за да спречите настанување на дамки.



ПРЕДУПРЕДУВАЊЕ: Пред пеглање, прво проверете ја етикетата на облеката.

2.6 Пеглање со пареа



ПРЕДУПРЕДУВАЊЕ:

- За пеглање со пареа, копчето за регулирање на температурата треба да биде поставено помеѓу “” и максимум (“max”).
- Поставете го копчето за регулирање на пареа (9) на посакуваното ниво на пареа.

2 Ракување

2.7 Создавање пареа



ПРЕДУПРЕДУВАЊЕ:

- Почекајте неколку секунди пред повторно да притиснете на копчето за производство на пареа (11). Доколку го притискате копчето непрекинато повеќе пати, преку плочата за пеглање може да почне да излегува и вода (6) заедно со пареа.
- На почетокот на пеглањето, може нема да се создаде пареа на првите неколку притискања. За да се создаде пареа, копчето за регулирање на температурата треба да биде поставено на “☺” или на повисока позиција.
- За да може да се користи опцијата за создавање пареа, сијаличката на термостатот (4) треба да биде исклучена.

2.8 Вертикална пареа



ПРЕДУПРЕДУВАЊЕ:

- Држете го уредот на растојание од 15 до 30 см од облеката и завесите.
- Доколку, за време на пеглањето, се вклучи сијаличката на термостатот (4), пред да продолжите со процесот на создавање пареа, почекајте да се исклучи сијаличката.
- Никогаш не насочувајте ја оваа пареа кон луѓе или домашни миленици.

2 Ракување

2.9 Распрснување на вода



Со користење на опцијата за распрснување вода лесно може да пеглате стуткана облека.

2.10 Суво пеглање

За суво пеглање, поставете го копчето за регулирање пареа (9) на позиција “☞”.



Доколку има вода во уредот може да ви биде од корист; кога ќе имате потреба може да го користите копчето за распрснување вода (10).

2.11 Систем против прокапување

Пеглата има функција за стопирање на прокапувањето: пеглата автоматски престанува да создава пареа кога температурата е прениска за да спречи прокапување на вода од плочата за пеглање.

Со системот против прокапување, совршено може да ги испеглате дури и најделикатните ткаенини.

2 Ракување

2.12 Автоматско исклучување (Auto-Off)



- Во случај на автоматско исклучување ќе трепка сијаличката за автоматско исклучување (4).
- Доколку го ставите уредот во хоризонтална положба, тој ќе се вклучи автоматски.
- Може да бидат потребни 60 секунди за плочата за пеглање (6) да ја достигне претходно поставената температура.

3 Чистење и одржување

3.1 Чистење



ПРЕДУПРЕДУВАЊЕ:

- Кога ќе завршите со пеглање, исклучете го уредот од струја. За да ја исфрлите водата од резервоарот, отворете го капачето (8) и наведнете ја пеглата напред.
- Не користете бензин, растворувачи или абразивни средства или тврда четка за чистење на уредот.

3.2 Систем против собирање на воден каменец

Специјален филтер во резервоарот за вода ја омекнува водата и спречува создавање на бигор во плочата за пеглање. Филтерот е траен и нема потреба да се заменува.

3.3 Самостојно чистење



Функцијата самостојно чистење ја чисти внатрешноста на плочата за пеглање, отстранувајќи ја нечистотијата. Препорачуваме користење секои 10-15 дена.

3.4 Чување

Доколку не планирате да го користите уредот подолго време, внимателно наместете го.

- Пред да го подигнете уредот, исклучете го од струја и оставете го целосно да се излади.
- Испразнете го резервоарот за вода.

3 Чистење и одржување

- Чувајте го уредот и неговите додатоци во оригиналното пакување.
- Чувајте го уредот на ладно, суво место.
- Секогаш чувајте го уредот подалеку од дофат на деца.

3.5 Ракување и транспорт

- За време на ракување со уредот или при транспорт, носете го уредот во оригиналното пакување. Пакувањето на уредот го штити од физичко оштетување.
- Не ставајте тешки предмети на уредот или на пакувањето. Уредот може да биде оштетен.
- Доколку ви падне на земја, уредот може да престане да работи или да биде трајно оштетен.

4 Отстранување проблеми

Иако уредот е вклучен во струја, плочата за пеглање (6) не се загрева.

Уредот можеби е поврзан неправилно. >>> Проверете го приклучокот и кабелот (1) на уредот.

Копчето за регулирање на температурата (5) можеби е поставено на минимална (Min.) позиција. >>> Свртете го копчето за регулирање на температурата во насока на стрелките на часовникот до знакот за пареа.

Уредот не произведува пареа.

Можеби нема доволно вода во резервоарот. >>> Наполнете го резервоарот со вода до максималното (Max) ниво.

Копчето за регулирање пареа (9) можеби е поставено на позиција „без-пареа“. >>> Поставете го копчето за регулирање пареа во позиција за пареа.

Опцијата за Пареа - Вертикална пареа не функционира.

Овие функции можеби биле користени премногу често во краток временски период. >>> Продолжете да пеглате со пеглата во хоризонтална положба и почекајте малку пред ја користите функцијата за создавање пареа. >>> Можеби плочата за пеглање (6) не е доволно жешка. Свртете го копчето за регулирање на температурата (5) во насока на стрелките на часовникот до знакот за пареа. Оставете го уредот во вертикална положба и почекајте плочата за пеглање да се загрее.

За време на пеглање, капе вода на ткаенината.

Можеби не сте го затвориле убаво капачето за вода (8). >>> Убаво затворете го капачето.

Можеби ја користите функцијата за создавање пареа на ниво на температура • или ••. >>> Зголемете го нивото на температура.

За време на пеглање, од плочата за пеглање паѓаат талог и остатоци (6).

Таквите остатоци можат да се создадат доколку водата што ја користите е премногу тврда. >>> Користете ја функцијата за самочистење еднаш или повеќе пати. За следните пеглања, наполнете го резервоарот за вода со мешавина од вода од чешма и вода за пиење.

4 Отстранување проблеми

Од уредот капе вода откако ќе се излади или остави.

Можеби сте го оставиле уредот во хоризонтална положба додека уште има вода во резервоарот. >>> Испразнете го резервоарот за вода.

Дамки на плочата за пеглање (6).

Можеби сте пеглале влажни алишта и плочата за пеглање (6) имала дамки од бигор. >>> Откако уредот доволно ќе се излади, избришете ја плочата за пеглање со микрофиберна или памучна крпа натопена со оцет.

Najprej preberite priročnik za uporabo!

Spoštovana stranka,

Zahvaljujemo se vam, ker ste izbrali izdelek Beko. Upamo, da bo izdelek, ki je bil izdelan z visokokakovostno in najnovejšo tehnologijo, upravičil vaše zaupanje. Pred uporabo skrbno preberite priročnik o uporabi in vse priložene dokumente in jih shranite za pozneje. Če napravo predate komu drugemu, zraven priložite še uporabniški priročnik. Upoštevajte vsa navodila in vse informacije, ki so v priročniku o uporabi.

Pomen simbolov

Naslednji simboli so uporabljeni v različnih poglavjih tega priročnika:



Pomembne informacije in koristni nasveti za uporabo.



OPOZORILO:

Opozorila za nevarne situacije, ki zadevajo varnost za življenje in lastnino.



O P O Z O R I L I :

Opozorilo za vroče površine.



Tveganje ali gorenje in opekline zaradi pare.



Ta izdelek je bil izdelan v okolju prijaznih in sodobnih proizvodnih obratih.

Ta naprava je v skladu z direktivo o odpadni električni in elektronski opremi (WEEE).



Ne vsebuje PCB.

1. Napajalni kabel
2. Osnovna plošča iz likalnika
3. Rezervoar za vodo
4. Indikator za termostat in lučka za samodejni izklop.
5. Gumb za nastavitev temperature
6. Likalna plošča
7. Šoba za pršenje vode
8. Pokrov za polnjenje vode
9. Gumb za reguliranje pare / Samočiščenje
10. Gumb za pršenje vode
11. Gumb za udarno paro

Tehnični podatki

Napetost: 220-240V/50-60Hz

Poraba energije : 2400 W

Izolacija razreda : I

Količina udarne pare :

do 120 g/min

Stalna količina pare:

do 35 g/min

Pridržujemo si pravico do tehničnih in oblikovnih sprememb.

1 Pomembna navodila za varnost in okolje

V tem poglavju so varnostna navodila za zaščito pred telesnimi poškodbami in stvarno škodo.

Neupoštevanje teh navodil razveljavi garancijo.

1.1 Splošna varnost

- Ta naprava je v skladu z mednarodnimi varnostnimi standardi.
- Otroci, starejši od 8 let, ter osebe z zmanjšanimi telesnimi, zaznavnimi ali duševnimi sposobnostmi ali s pomanjkanjem izkušenj in znanja lahko napravo uporabljajo le, če so pod nadzorom ali pa so prejeli ustrezna navodila glede varne uporabe naprave in razumejo nevarnosti, ki so povezane z njeno uporabo. Otroci se ne smejo igrati z napravo. Otroci ne smejo izvajati čiščenja in vzdrževanja, razen če so pod nadzorom odraslih.
- Naprave nikoli ne puščajte nenadzorovane, ko je vključena v električno napajanje.

1 Pomembna navodila za varnost in okolje

- Preden napolnite rezervoar za vodo z vodo, iztaknite napajalni kabel.
- Uporabite in namestite napravo na varno in stabilno površino.
- Ko je aparat nameščen na osnovno ploščo, zagotovite, da je površina pod ploščo ravna.
- Naprave nikoli ne uporabljajte, če sta električni kabel ali naprava poškodovana. Obrnite se na pooblaščen servis.
- Obrnite se na pooblaščen servisno službo, če aparat pade ali pušča vodo ali če ima druge napake. Ne uporabljajte naprave, dokler ga ne popravite.
- Ko naprava ni v uporabi ali se ohladi, naj aparat in napajalni kabel ne dosežeta za otroke, mlajše od 8 let.
- Ta naprava ni primerna za uporabo na prostem.
- Uporabljajte samo originalne dele ali dele, ki jih priporoča proizvajalec.

1 Pomembna navodila za varnost in okolje

- Naprave v nobenem primeru ne razstavlajte.
- Napajalno omrežje mora biti v skladu s podatki, ki so na voljo na ploščici s tehničnimi navedbami na napravi.
- Omrežna napetost aparata mora biti zavarovana z najmanj 16 A varovalko.
- Napravo uporabljajte samo z ozemljeno vtičnico.
- Ne uporabljajte naprave s podaljševalnim kablom.
- Med odklapanjem naprave nikoli ne vlecite za napajalni kabel.
- Pred začetkom čiščenja ali vzdrževanja izklopite napravo iz omrežja.
- Električnega kabla ne ovijte okrog naprave.
- Aparata ali vtiča se ne dotikajte z mokrimi ali vlažnimi rokami, ko je naprava priključena.

1 Pomembna navodila za varnost in okolje

- Spodnja plošča in njena okolica sta lahko pregrete. Ne dotikajte se vroče površine, saj se lahko opečete. Zato bodite med uporabo aparata pozorni na vroče površine.
- Naprave nikoli ne uporabljajte v ali v bližini gorljivih ali vnetljivih mest in materialov.
- Embalažni material shranjujte izven dosega otrok.

1.2 Skladnost z Direktivo o odpadni električni in elektronski opremi (OEEO) in odlaganje naprave

Izdelek je v skladu z Direktivo EU o odpadni električni in elektronski opremi (2012/19/EU). Izdelek ima klasifikacijski simbol za odpadno električno in elektronsko opremo (OEEO).



Ta simbol označuje, da ta izdelek ne sme biti odložen skupaj z ostalimi gospodinjskimi odpadki po poteku roka trajanja. Uporabljeno napravo je treba vrniti v pooblaščen zbirni center za reciklažo električnih in elektronskih naprav. Več o zbirnih sistemih lahko najdete, če kontaktirate vaše lokalne oblasti ali distributerje od katerih ste nakupili vaš izdelek. Vsako gospodinjstvo igra pomembno vlogo v prenovi in reciklaži stare naprave. Ustrezno odlaganje uporabljene naprave pomaga pri varstvu pred morebitnimi negativnimi vplivi na okoljevarstvo in zdravje človeka.

1 Pomembna navodila za varnost in okolje

1.3 Skladnost z Direktivo o omejevanju uporabe nekaterih nevarnih snovi v električni in elektronski opremi (RoHS)

Izdelek, ki ste ga kupili, je skladen z direktivo EU RoHS (2011/65/EU). Izdelek ne vsebuje nevarnih in prepovedanih snovi, omenjenih v direktivi.

1.4 Podatki o embalaži



Embalažni material izdelka je izdelan iz materiala, ki ga je mogoče reciklirati, v skladu z našimi nacionalnimi okoljskimi predpisi. Embalažnega materiala ne odložite skupaj z gospodinjskimi ali drugimi odpadki. Odnosite ga na zbirna mesta za embalažni material, ki so jih določile lokalne oblasti.

2 Delovanje

2.1 Namen uporabe

Ta naprava je oblikovana za uporabo v gospodinjstvu in ni primerna za industrijsko uporabo.

2.2 Prva uporaba

Pred prvo uporabo napolnite dvakrat in uparite, da odstranite proizvodne ostanke. Medtem pogosto uporabljajte gumb (11).



Iz lukenj za likalno ploščo lahko vonjate blag vonj ali bela usedlina. Po dvakratnem izvajanju procesa uparjanja, bodo takšni vonji in usedline izginili. V vodnem rezervoarju se lahko tvorijo tudi vodne kapljice; to je normalno.

2.3. Ponovno polnjenje rezervoarja za vodo



Vaš izdelek je namenjen za uporabo z vodo iz pipe. Če je vaša voda iz pipe zelo apnenčasta, priporočamo, da uporabite mešanico vode iz pipe in prečiščene vode.

2.4. Nastavitev temperature



- Ko je aparat priključen, nastavite temperaturo glede na vrsto tkanine tako, da obrnete gumb za nastavljanje temperature (5) v smeri urinega kazalca (glejte sl. 2.5).
 - Indikatorska lučka termostata (4) zasveti.
- Ko naprava doseže nastavljeno temperaturo, se indikatorska lučka termostata (4) ugasne in aparat je pripravljen za uporabo.

2 Delovanje

2.5. Tabela nastavitve temperature in pare

Pri nastavljanju temperature naprave, upoštevajte spodnjo tabelo.

Vrsta tkanine	Nadzor temperature	Temperaturne zahteve
Svila	•	Nizka temperatura
Volna	••	Srednja temperatura
Bombaž	•••	Višja temperatura
Ianeno perilo - Jean	Max	Višja temperatura



- Če ne poznate tkanine vaše obleke, najprej likajte nevidni del oblačila in določite ustrezno temperaturo likanja.
- Da bi preprečili nastanek svetlih madežev na sintetičnih tkaninah, kot je svila, likajte na hrbtni strani tkanine. Ne uporabljajte razpršilne funkcije, saj lahko povzroči nastajanje madežev.



OPOZORILO: Pred likanjem najprej preverite nalepko oblačila.

2.6 Parno likanje



OPOZORILO:

- Za likanje s paro mora biti gumb za nastavitve temperature v položaju "☞" in "max".
- Gumb za nastavitve pare (9) obrnite na želeno stopnjo pare.

2 Delovanje

2.7 Udarne para

**OPOZORILO:**

- Počakajte nekaj sekund, preden ponovno pritisnete gumb za udarne pare (11). Večkratno pritiskanje na tipko lahko povzroči, da se voda za likanje (6) poveže z vodno paro.
- Na začetku likanja prvih nekaj stiskalnic morda ne bo povzročilo udarne pare. Za ustvarjanje udarne pare mora biti gumb za temperaturo v položaju "☺" ali višji.
- Če želite uporabiti funkcijo udarne pare, mora biti indikatorska lučka termostata (4) izklopljena.

2.8 Navpično parno likanje

**OPOZORILO:**

- Napravo držite 15-30 cm stran od oblačil in zaves.
- Med likanjem, če se vklopi indikatorska lučka termostata (4), preden nadaljujete s procesom udarne pare, počakajte, da se lučka ugasne.
- Pare nikoli ne usmerite v ljudi ali domače živali.

2.9 Pršenje vode



S pršenjem vode lahko enostavno odstranite gubice.

2.10 Suho likanje

Za suho likanje nastavite gumb za nastavitve pare (9) v položaj "☺".

2 Delovanje



Prednost ima uporaba vode v napravi; po potrebi lahko uporabite gumb za pršenje vode (10).

2.11 Sistem proti kapljanju

Ta likalnik je opremljen s funkcijo za ustavitev kapljanja: likalnik samodejno preneha s paro, ko je temperatura prenizka, da ne bi kapljala voda iz likalne plošče.

S sistemom proti kapljanju lahko odlično likate tudi najbolj občutljive tkanine.

2.12 Samodejna zaustavitev (Auto-Off)



- V primeru samodejnega izklopa utripa lučka za samodejni izklop (4).
- Če je naprava premaknjena v vodoravnem položaju, se bo vklopila.
- Če je likalna plošča (6) dosegla predhodno nastavljeno temperaturo, lahko traja 60 sekund.

3 Čiščenje in vzdrževanje

3.1 Čiščenje



OPOZORILO:

- Ko končate z likanjem, izklopite aparat. V rezervoarju lahko izpraznite vodo tako, da odprete pokrov za polnjenje (8) in nagibate likalnik naprej.
- Za čiščenje aparata ne uporabljajte bencina, topil in abrazivnih čistilnih sredstev ali trde krtače.

3.2 Sistem proti vodnemu kamnu

Poseben filter v rezervoarju za vodo zmehča vodo in preprečuje nabiranje vodnega kamna v likalni plošči. Filter je trajen in ga ni treba zamenjati.

3.3 Samodejnega čiščenja



Funkcija samodejnega čiščenja očisti notranjost likalne plošče in odstrani nečistoče. Priporočamo, da ja uporabljate vsakih 10-15 dni.

3.4 Shranjevanje

Če naprave ne želite uporabljati dlje časa, jo skrbno shranite.

- Preden aparat dvignete, ga izklopite in ga pustite, da se popolnoma ohladi.
- Izpraznite posodo za vodo.
- Napravo in njeno dodatno opremo hranite v originalni embalaži.
- Napravo shranjujte na hladnem in suhem mestu.
- Napravo vedno shranjujte izven dosega otrok.

3 Čiščenje in vzdrževanje

3.5 Ravnanje in transport

- Med ročovanjem in prevozom napravo nosite v originalni embalaži. Embalaža naprave je zaščitena pred fizičnimi poškodbami.
- Na napravo ali embalažo ne polagajte težkih bremen. Naprava se lahko poškoduje.
- Padec aparata bo povzročil njegovo neuporabo ali trajno poškodbo.

4 Odpravljanje napak

Čeprav je aparat priključen, se likalna plošča (6) ne segreje.

Naprava je lahko nepravilno priključena. >>> *Preverite vtič in napajalni kabel (1) aparata.*

Gumb za nastavitev temperature (5) je lahko na Min. položaj. >>> *Zavrtite gumb za nastavljanje temperature v smeri urinega kazalca, dokler ne pride do znaka za paro.*

Aparat ne ustvarja pare.

Vodni zbiralnik morda nima dovolj vode. >>> *Rezervoar za vodo napolnite z vodo do najvišjega nivoja.*

Gumb za nastavitev pare (9) je lahko v položaju brez pare. >>> *Preklopite nastavitev pare na položaj pare.*

Udarno paro, Navpično parno likanje ne deluje.

Te funkcije so se lahko uporabljale pre pogosto v zelo kratkem času. >>> *Nadaljujte likati v vodoravnem položaju in počakajte nekaj časa, preden ponovno uporabite funkcijo udarne pare. >>> Podloga (6) morda ni dovolj vroča. Zavrtite gumb za nastavitev temperature (5) v smeri urinega kazalca, dokler znak za paro. Aparat postavite v navpičen položaj in počakajte, da se grelna plošča segreje.*

Med likanjem vodne kapljice padejo na tkanino.

Morda niste varno zaprli pokrova za polnjenje vode (8). >>> *Zaprte pokrov za polnjenje vode.*

Morda uporabljate udarno paro pri temperaturi • ali ••.
>>> *Povečajte temperaturo.*

Med likanjem sedimenti in ostanki padejo z likalne plošče (6).

Če je voda, ki jo uporabljate, pretežka, lahko nastanejo sedimenti. >>> *Uporabite funkcijo samočiščenja enkrat ali večkrat. Za nadaljnje likanje napolnite posodo za vodo z mešanico vode iz pipe in pitne vode.*

Aparat po ohladitvi ali shranjevanju spusti vodo.

Morda ste napravo pustili v vodoravnem položaju, medtem ko je v rezervoarju voda. >>> *Izpraznite posodo za vodo.*

Madeži na likalni površini (6).

Mokra oblačila bi se lahko likala in likalna plošča (6) je imela madeže apna. >>> *Ko se aparat ohladi, obrišite likalno ploščo z mikrofiber pletenimi ali bombažnimi krpami, namočenimi v kis.*

Së pari lexoni këtë manual

Të nderuar klientë,

Faleminderit që zgjodhët një produkt Beko. Shpresojmë që të merrni rezultatet më të mira nga produkti juaj, i cili është prodhuar me cilësinë më të lartë dhe teknologjinë më të fundit. Prandaj, ju lutemi të lexoni me kujdes deri në fund udhëzuesin e përdorimit dhe dokumentet e tjera shoqëruese para se të përdorni produktin dhe ta ruani si referencë për ta përdorur në të ardhmen. Nëse e dorëzoni produktin te dikush tjetër, jepini gjithashtu edhe udhëzuesin e përdorimit. Ndiqni të gjitha paralajmërimet dhe udhëzimet në manualin e përdoruesit.

Kuptimi i simboleve

Simbolet e mëposhtme përdoren në pjesë të ndryshme të këtij udhëzuesi:



Informacione të rëndësishme dhe sugjerime të dobishme për përdorimin.



PARALAJMËRIM:

Paralajmërim për situata të rrezikshme në lidhje me sigurinë e jetës dhe pronës.



PARALAJMËRIM:

Paralajmërim për sipërfaqe të nxehta.



Rrezik ose dëgjie dhe përvëlím nga shkaku i avullit.



Ky produkt është prodhuar në ambiente që nuk dëmtojnë mjedisin, të teknologjisë më të fundit.

Është në përputhje me direktivën WEEE.



Nuk përmban PCB.

1. Kabllo të energjisë
2. Pjatë me bazë hekuri
3. Rezervuar uji
4. Treguesi i termostatit dhe dritë për mbyllje automatike
5. Çelës për rregullimin e temperaturës
6. Paneli ngrohës
7. Grykë për spërkatje të ujit
8. Kapak për shtim të ujit
9. Rregullim avulli / buton për vetë-pastrim
10. Buton për spërkatje të ujit
11. Buton për shok avulli

Të dhëna teknike

Tensioni: 220-240V/50-60Hz

Konsumi i energjisë:
2400 W

Kategoria e izolimit : I

Shuma e shokut me avull :
deri në 120 g/min

Shuma e vazhdueshme e avullit: deri në 35 g/min

Të drejtat për të bërë ndryshime teknike dhe në dizajn janë të rezervuara.

1 Udhëzime të rëndësishme për sigurinë dhe mjedisin

Ky paragraf përmban udhëzime sigurie që do t'ju ndihmojnë të mbroheni nga lëndimet personale ose dëmtimi i pronës.

Mosndjekja e këtyre udhëzimeve do ta bëjë garancinë të pavlefshme.

1.1 Siguria e përgjithshme

- Kjo pajisje është në përputhje me standardet ndërkombëtare të sigurisë.
- Kjo pajisje mund të përdoret nga fëmijë të moshës mbi 8 vjeç dhe nga njerëz me aftësi të kufizuara fizike, perceptuese apo mendore ose nga persona pa përvojë apo pa njohuri për pajisjen për sa kohë ata janë të mbikëqyrur apo të informuar dhe u është bërë i qartë përdorimi i sigurt i pajisjes si dhe rreziqet që mund të ketë. Fëmijët nuk duhet të luajnë me pajisjen. Pas-trimi dhe procedurat e mirëmbajtjes nuk duhet të bëhen nga fëmijët përveç nëse kontrollohen nga më të rriturit e tyre.

1 Udhëzime të rëndësishme për sigurinë dhe mjedisin

- Mos e lini pajisjen pa mbikëqyrje ndërkohë që është e vendosur në prizë.
- Shkëputeni nga priza produktin para mbushjes së rezervuarit të ujit me ujë.
- Përdoreni dhe ruani pajisjen mbi një sipërfaqe të qëndrueshme.
- Kur pajisja vendoset në pllakën e saj bazë, sigurohuni që sipërfaqja poshtë pllakës të jetë sheshtë.
- Mos e përdorni nëse kablli i energjisë ose vetë pajisja është dëmtuar. Kontaktoni një shërbim të autorizuar.
- Nëse pajisja ka rënë ose rrjedh ujë ose ka dështime të tjera, kontaktoni qendrën të autorizuar për shërbim. Mos e përdorni pajisjen derisa të riparohet.
- Kur pajisja nuk është në përdorim ose është lënë për tu ftohur, mbajeni pajisjen dhe kabllon e energjisë larg fëmijëve të moshës ndër 8 vjet.

1 Udhëzime të rëndësishme për sigurinë dhe mjedisin

- Kjo pajisje nuk është e përshtatshme për tu përdorur jashtë.
- Përdorni vetëm pjesë origjinale ose pjesë të rekomanduara nga prodhuesi.
- Mos u mundoni ta çmontoni pajisjen.
- Rrjeti juaj i energjisë duhet të jetë në përputhje me informacionet e dhëna në etiketën e vlerave të pajisjes.
- Furnizimi me energji i pajisjes duhet të sigurohet me një siguresë të paktën 16 A.
- Përdoreni pajisjen vetëm me prizë të tokëzuar.
- Mos e përdorni pajisjen me kablllo zgjatues.
- Mos e tërhiqni kabllon e energjisë kur e hiqni pajisjen nga priza.
- Hiqeni pajisjen nga priza para se ta pastroni.
- Mos e mbështillni kabllin rreth pajisjes.
- Mos e prekni pajisjen ose prizën e saj me duar të lagshita kur pajisja është e vendosur në prizë.

1 Udhëzime të rëndësishme për sigurinë dhe mjedisin

- Paneli ngrohës dhe sipërfaqja e saj përreth mund të jenë jashtëzakonisht të nxehtë. Kontakti me sipërfaqet e nxehta mund të shkaktojë djegie. Prandaj, gjatë ose menjëherë pas përdorimit të pajisjes, kini kujdes mos të prekni sipërfaqet e nxehta.
- Asnjëherë mos e përdorni pajisjen brenda ose pranë materialeve të djegshme dhe vendeve që marrin flakë.
- Nëse i ruani materialet e paketimit, mbajini larg fëmijëve.

1.2 Pajtimi me Direktivën WEEE dhe hedhja e produktit

Ky produkt i përmbahet Direktivës WEEE të BE (2012/19/EU). Ky ka një simbol klasifikimi për mbetjet e pajisjeve elektrike dhe elektronike (WEEE).



Ky produkt është prodhuar me pjesë dhe materiale me cilësi të lartë të cilat mund të ripërdoren dhe janë të përshtatshme për riciklim. Mos e hidhni produktin bashkë me mbeturinat shtëpiake ose mbeturinat e tjera në fund të jetës së tij. Çojeni në një qendër grumbullimi për riciklimin e pajisjeve elektrike dhe elektronike. Ju lutem konsultohuni me autoritetet lokale për të mësuar më shumë rreth këtyre qendrave të grumbullimit.

1 Udhëzime të rëndësishme për sigurinë dhe mjedisin

1.3 Pajtimi me direktivën RoHS

Produkti që keni blerë i përmbahet Direktivës RoHS të BE (2011/65/EU). Nuk përmban materiale të dëmshme dhe të ndaluara të përcaktuara në Direktivë.

1.4 Informacione për paketimin



Materialet e paketimit të produktit janë prodhuar prej materialeve të riciklueshme sipas rregullave tona kombëtare për mjedisin. Mos i hidhni materialet e paketimit bashkë me mbeturinat shtëpiake ose të tjera. Çojini ato në pikat e grumbullimit të materialeve të paketimit të caktuara nga autoritetet vendase.

2 FunkSIONIMI

2.1 Përdorimi i synuar

Kjo pajisje është bërë vetëm për përdorim shtëpiak dhe gatim; nuk është e përshtatshme për përdorim profesional.

2.2 Përdorimi fillestar

Para përdorimit fillestar, mbusheni dy herë dhe avulloni për të hequr mbetjet e prodhimit. Ndërkohë, shpesh (11) përdorni butonin me shok avulli.



Ju mund të nuhasni një erë të butë ose të shihni copëza të bardha që dalin nga vrimat e panelin ngrohës. Pas kryerjes së procesit të avullimit dy herë, aromat dhe copëza e tilla do të zhduken. Gjithashtu pika të ujit mund të formohen brenda rezervuarit të ujit; kjo është normale.

2.3 Mbushja e rezervuarit të ujit



Pajisja juaj është dizajnuar për përdorim të ujit të çezmës. Nëse uji i çezmës është tepër i rënd, ju rekomandojmë që të përdorni një përzierje të ujit të çezmës dhe ujit të pijshëm.

2 FunkSIONIMI

2.4 Vendorsja e temperaturës



- Pasi pajisja juaj është e mbyllur, vendosni temperaturën sipas llojit të pëlhurës tuaj duke e kthyer çelësin (5) e rregullimit të temperaturës në drejtim të orës (shiko. 2.5).
- Drita treguese e termostatit (4) do të ndizet.
- Kur pajisja e arrin temperaturën e caktuar, drita e treguesit të termostatit (4) do të fiket dhe pajisja është gati për ta përdorë.

2.5 Temperatura dhe tabela e parametrave të avullit

Kur vendosni temperaturën e pajisjes, merrni parasysh tabelën në vijim.

Lloji i pëlhurës	Kontrolli i temperaturës	Temperaturat e nevojshme
Mëndafsh	•	Temperatura e ulët
Lesh	••	Temperatura e mesme
Pambuk	•••	Temperatura e lartë
Liri, Jean	Max	Temperatura e lartë



- Nëse nuk e dini strukturën e veshjes suaj, së pari hekurosni një pjesë të padukshme të rrobës suaj dhe përcaktoni një temperaturë të saktë për hekurosje të saj.
- Në mënyrë që të parandalohen njollat e ndritshme që mund të formohen në pëlhura sintetike si mëndafshi, hekurosni në anën e kundërt të pëlhurës. Mos e përdorni tiparin e spërkatjes të ujit në mënyrë që të parandaloni formimin e njollave.

2 Funkionimi



PARALAJMËRIM: Para hekurosjes së pari kontrolloni etiketën e veshjes.

2.6 Hekurosje me avull



PARALAJMËRIM:

- Për hekurosje me avull, çelësi i rregullimit të temperaturës duhet të jetë ndërmjet pozicionit "☺" dhe maksimum.
- Ktheheni butonin për rregullimit të avullit (9) në nivelin e dëshiruar të avullit.

2.7 Shok avulli



PARALAJMËRIM:

- Prisni për disa sekonda para se të shtypni përsëri (11) butonin për shok avulli. Shtypja e butonit në mënyrë të përsëritur mund të shkaktojë që uji të vijë përmes panelit ngrohës (6) së bashku me avull.
- Në fillim të hekurosjes, shtypjet e para mund të mos prodhojnë shok avulli. Për të prodhuar shok avulli, çelësi i temperaturës duhet të jetë në "☺" ose në pozicion më të lartë.
- Në mënyrë që të përdorni funksionin e shok avullit, drita treguese e termostatit (4) duhet të fiket.

2 FunkSIONIMI

2.8 Avull vertikal



PARALAJMËRIM:

- Mbajeni pajisjen 15-30cm larg nga veshjet dhe perdet.
- Gjatë hekurosjes nëse ndriçuesi i treguesit të (4) termostatit ndizet, përpara se të vazhdohet me procesin e shok avullit prisni që drita të shuket.
- Kurrë mos e drejtoni këtë avull tek njerëzit ose kafshët shtëpiake.

2.9 Spërkatje të ujit



Ju lehtë mund të hiqni rrudha duke përdorur tiparin e spërkatjes së ujit.

2.10 Hekurosje e thatë

Në mënyrë që të bëni hekurosje të thatë, vendosni butonin e rregullimit të avullit (9) "☞" në pozicionin e fikur.



Nëse ka ujë në pajisje, do të ishte e dobishme; mund të përdorni butonin e spërkatjes të ujit (10) kur është e nevojshme.

2.11 Sistemi anti-pikimit

ky hekur është i pajisur me një funksion ndalimi të pikimit: hekuri ndalon automatikisht kur temperatura është shumë e ulët që të parandalojë ujin të pikë nga paneli ngrohës.

Me sistemin e anti-pikimit, ju mund të hekurosni edhe pëlhura delikate.

2 Funkionimi

2.12 Mbyllje automatike (auto-fikje)



- Në rast të fikjes automatike, drita e dritës automatike për fikje (4) ndriçon.
- Nëse pajisja lëvizet në pozicion horizontal ajo ndizet.
- Mund të zgjasë 60 sekonda për panelin ngrohës (6) për të arritur temperaturën e caktuar paraprakisht.

3 Pastrimi dhe mirëmbajtja

3.1 Pastrimi



PARALAJMËRIM:

- Kur të mbaroni me hekurosje, shkëputeni nga rryma pajisjen. Ju mund të kulloni ujin në rezervuar duke hapur kapakun e mbushjes (8) dhe duke ankoruar hekurin në pjesën e përparme.
- Mos përdorni benzinë, hollues ose agjentë të tjerë pastrimi gërryes ose furça të ashpra për ta pastruar pajisjen.

3.2 Sistemi anti-calc

Një filtër i veçantë brenda rezervuarit të ujit zbut ujin dhe parandalon ngritjen shkallës në panelin ngrohës. Filtri është i përhershëm dhe nuk ka nevojë të zëvendësohet.

3.3 Vetë pastrim



Funksioni i vetë pastrimit pastron brendinë të panelit ngrohës, duke larguar papastërtitë. Ne rekomandojmë përdorimin e tij çdo 10-15 ditë.

3.4 Ruajtje

Nëse nuk keni ndërmend ta përdorni pajisjen për një kohë të gjatë, ruajeni me kujdes.

- Para se ta hiqni pajisjen, hiqeni nga priza dhe pastaj le të ftohet plotësisht.
- Zbrazeni rezervuarin e ujit
- Mbajeni pajisjen dhe aksesoret e saj në paketimet e tyre origjinale.

3 Pastrimi dhe mirëmbajtja

- Ruajeni në vend të freskët dhe të thatë.
- Mbajeni pajisjen larg fëmijëve.

3.5 Lëvizja dhe transporti

- Gjatë lëvizjes dhe transportit, mbajeni pajisjen në paketimin e saj origjinal. Paketimi i pajisjes e mbron nga dëmtimet fizike.
- Mos vendosni ngarkesa të rënda mbi pajisje ose paketim. Pajisja mund të dëmtohet.
- Rrëzimi do ta bëjë pajisjen të mos punojë ose do të shkaktojë dëmtime të riparueshme.

4 Zgjidhja e problemeve

Edhe pse pajisja është e ndezur, paneli ngrohës (6) nuk ngroh.

Pajisja mund të jetë e lidhur në mënyrë jo të duhur. >>> Kontrolloni prizën dhe kabllon e energjisë (1) të pajisjes.

Çelësi i rregullimit të temperaturës (5) mund të jetë në pozicionin minimal. >>>Rrotulloni çelësin e rregullimit në drejtim të orës në shenjën e avullit.

Pajisja nuk prodhon avull.

Rezervuari i ujit mund të mos ketë mjaftueshëm ujë. >>> Mbusheni rezervuarin e ujit me ujë deri në nivelin maksimal.

Butoni i vendosjes (9) së avullit mund të jetë në pozitën pa avull. >>> Kaloni butonin e vendosjes së avullit në pozicionin me avull.

Shok avullimi - avullimi vertikal nuk funksionon.

Këto funksione mund të jenë përdorur shumë shpesh në një periudhë shumë të shkurtër kohe. >>> vazhdoni me hekurosje në pozitë horizontale dhe prisni për pak kohë para se të përdorni sërish funksionin e shok avullimit. >>> Paneli ngrohës (6) mund të mos jetë i ngrohtë mjaftueshëm. Rrotulloni çelësin (5) e rregullimit të temperaturës në drejtim të orës deri në shenjën e avullit. Vendoseni pajisjen në një pozicion vertikal dhe prisni që priza të nxeht.

4 Zgjidhja e problemeve

Pika uji bie mbi pëlhurë gjatë hekurosjes.

Ju mund të mos të keni mbyll mirë kapakun e mbushjes së ujit (8). >>> Mbylleni kapakun e mbushjes së ujit mirë.

Ju mund të përdorni shok avullimin në nivelin e temperaturës • ose ••.
>>> *Risni nivelin e temperaturës.*

Gjatë hekurosjes, copëza dhe mbetje bien nga paneli ngrohës (6).

Nëse uji që përdorni për pajisjen është shumë i rënd, mund të formohen copëza të tilla. >>> Përdorni funksioni e vetë pastrimit për një ose disa herë. Për hekurosjet pasuese mbushni rezervuarin e ujit të pajisjes me një përzierje të ujit të pijshëm dhe ujit të çezmës.

Pajisja rrjedhë ujë pasi të ftohet ose të ruhet.

Ju mund ta keni lënë pajisjen në një pozicion horizontal kur ka ujë në rezervuarin e saj. >>> Zbrazni rezervuarin e ujit.

Njolla në panelin ngrohës (6).

Robotat e lagura mund të ishin hekurosur dhe paneli ngrohës (6) ka pasur njollat e gëlqeres. >>> pasi pajisja të ftohet mjaftueshëm, fshijeni me një pëlhurë të mikrofibruar, të thurur ose pambuku ngjyer në uthull.

Molimo vas da prvo pročitate ovo uputstvo za upotrebu!

Poštovani kupci,

Zahvaljujemo vam na kupovini proizvoda kompanije Beko. Nadamo se da ćete na najbolji mogući način iskoristiti Vaš proizvod, koji je napravljen sa visokim kvalitetom i vrhunskom tehnologijom. Stoga, pažljivo pročitate celokupni korisnički priručnik i sve druge priložene dokumente pre korišćenja proizvoda i sačuvajte ih za buduću upotrebu. Ako ovaj proizvod predate trećem licu, priložite i ovo Uputstvo za upotrebu. Poštujte sva upozorenja i informacije iz uputstva za upotrebu.

Značenje simbola

Sledeći simboli se koriste u raznim delovima ovog uputstva:



Važne informacije i korisni saveti u vezi sa upotrebom.



UPOZORENJE:

Upozorenja na opasne situacije koje se odnose na bezbednost života i imovine.



UPOZORENJE:

Upozorenje zbog vrelih površina.



Rizik od opekotina i povrede parom.



Ovaj proizvod je proizveden u ekološkim i tehnički najsavremenijim objektima.

Ovaj aparat je u skladu sa WEEE Direktivom.



Ne sadrži PCB.

1. Električni kabl
2. Osnovna ploča pegle
3. Rezervoar za vodu
4. Indikator termostata i lampica za automatsko isključivanje
5. Dugme za podešavanje temperature
6. Površina ploče za peglanje
7. Mlaznica za prskanje vode
8. Poklopac za dopunu vode
9. Dugme za podešavanje pare / uklanjanje kamenca (samočišćenje)
10. Dugme za prskanje vode
11. Dugme za šok paru

Tehnički podaci

Napon: 220-240V/50-60Hz

Potrošnja energije:
2400 W

Klasa izolacije: I

Količina šok pare:
do 120 g/min

Neprekidna para:
do 35 g/min

Zadržavamo pravo na tehničke i modifikacije u dizajnu.

1 Važna uputstva u vezi sa bezbednošću i zaštitom životne sredine

Ovaj odeljak sadrži sigurnosna uputstva koja će vam pomoći da se zaštitite od opasnosti povreda i oštećenja imovine.

Nepoštovanje ovih uputstava poništava odobrenu garanciju.

1.1 Opšta bezbednost

- Ovaj aparat je usklađen sa međunarodnim standardima bezbednosti.
- Ovaj aparat mogu koristiti deca koje su starija od 8 godina i ljudi čije su fizičke, perceptivne i mentalne sposobnosti ograničene ili koji su neiskusni ili ne znaju ništa o aparatu, sve dok su pod bliskim nadzorom ili instrukcijama i mogu razumeti kako da bezbedno koriste aparat, kao i moguće opasnosti. Deca ne smeju da se igraju sa aparatom. Procedure čišćenja i održavanja ne bi trebalo da obavljaju deca osim ako nisu pod nadzorom odraslih.

1 Važna uputstva u vezi sa bezbednošću i zaštitom životne sredine

- Ne ostavljajte aparat bez nadzora ako je priključen u struju.
- Izvucite utikač aparata iz struje pre punjenja rezervoara vodom.
- Rukujte i skladištite uređaj na stabilnoj površini.
- Kada se aparat postavi na bazu, postarajte se da površina ispod ploče bude ravna.
- Nemojte da koristite aparat ako su kabl za napajanje ili uređaj oštećeni. Obratite se ovlašćenom servisu.
- Ako se aparat ispusti ili voda curi ili dođe do drugih kvarova, obratite se ovlašćenom servisu. Nemojte koristiti uređaj dok se ne popravi.
- Kada uređaj nije u upotrebi ili kada se ostavi da se ohladi, uređaj i kabl za napajanje držite van domašaja dece mlađe od 8 godina.
- Aparat nije pogodan za upotrebu na otvorenom.

1 Važna uputstva u vezi sa bezbednošću i zaštitom životne sredine

- Koristite isključivo originalne delove ili delove koje preporučuje proizvođač.
- Nemojte da pokušavate da rastavljate aparat.
- Vaše mrežno napajanje strujom mora biti u skladu sa informacijama na pločici na aparatu.
- Napajanje aparata treba da bude osigurano osiguračem od najmanje 16 A.
- Aparat koristite isključivo sa uzemljenom utičnicom.
- Nemojte koristiti uređaj sa produžnim kablom.
- Ne vucite strujni kabl prilikom isključivanja utikača aparata.
- Izvucite utikač aparata iz struje pre čišćenja.
- Nemojte da umotavate kabl oko aparata.
- Ne dodirujte aparat ili njegov priključak vlažnim ili mokrim rukama kada je aparat uključen u struju.

1 Važna uputstva u vezi sa bezbednošću i zaštitom životne sredine

- Ploča za peglanje i okolna površina mogu biti izuzetno vrući. Dodirivanje vrućih površina može da prouzrokuje opekotine. Stoga, tokom ili odmah nakon korišćenja uređaja, vodite računa da ne dodirujete vruće površine.
- Nikada nemojte koristiti aparat unutar ili u blizini zapaljivih mesta i materijala.
- Ako čuvate ambalažu, čuvajte je van domašaja dece.

1.2 Usaglašenost sa WEEE Direktivom o odlaganju otpada

Ovaj proizvod je usaglašen sa WEEE Direktivom Evropske unije (2012/19/EU). Ovaj proizvod sadrži oznaku klasifikacije za odlaganje električne i elektronske opreme u otpad (WEEE).



Ovaj proizvod je proizveden korišćenjem visokokvalitetnih delova i materijala koji se mogu ponovo iskoristiti i koji su pogodni za reciklažu. Ne odlažite ovaj proizvod zajedno sa normalnim kućnim i drugim otpadom na kraju radnog veka. Onesite ga u sabirni centar za reciklažu električne i elektronske opreme.

Konsultujte se sa svojim lokalnim vlastima da biste saznali o ovim centrima za sakupljanje otpada.

1 Važna uputstva u vezi sa bezbednošću i zaštitom životne sredine

1.3 Usaglašenost sa RoHS Direktivom

Proizvod koji ste kupili u saglasnosti je sa RoHS Direktivom Evropske unije (2011/65/EU). On ne sadrži štetne i zabranjene materijale navedene u Direktivi.

1.4 Informacije o pakovanju



Ambalažni materijali ovog proizvoda su napravljeni od materijala koji mogu da se recikliraju u skladu sa nacionalnim propisima o zaštiti životne sredine. Ambalažne materijale ne odlagati zajedno sa kućnim ili drugim otpadom. Odnosite ih na mesta za prikupljanje ambalažnog materijala određena od strane lokalnih nadležnih tela.

2 Rukovanje

2.1 Namena

Ovaj aparat je namenjen isključivo za kućnu upotrebu i peglanje; nije prikladan za profesionalnu upotrebu.

2.2 Prva upotreba

Pre prve upotrebe, napunite dva puta i dopustite da voda ispari da bi se uklonili ostaci nastali tokom proizvodnje. U međuvremenu, koristite dugme za šok paru (11) često.



Možete da osetite blagi miris ili da vidite bele naslage koje izlaze iz otvorima na ploči za peglanje. Nakon obavljanja procesa isparavanja dva puta, takvi mirisi i naslage će nestati. Takođe, kapljice vode se mogu formirati unutar rezervoara za vodu; to je normalno.

2.3 Punjenje rezervoara za vodu



Vaš uređaj može da koristi vodu sa česme. Ako je vaša voda sa česme izuzetno tvrda, preporučujemo da koristite mešavinu vode sa česme i pitke vode.

2 Rukovanje

2.4 Podešavanje temperature



- Nakon uključivanja kabla uređaja, podesite temperaturu na osnovu vrste tkanine tako što ćete okrenuti dugme za podešavanje temperature (5) u smeru kretanja kazaljki na satu (pogledajte. 2.5).
 - Lampica indikatora termostata (4) će zasvetleti.
- Kada uređaj dostigne podešenu temperaturu, indikatorska lampica termostata (4) će se isključiti i aparat je spreman za upotrebu.

2.5 Tabela sa temperaturama i podešavanjima pare

Prilikom podešavanja temperature uređaja, uzmite u obzir sledeću tabelu.

Vrsta materijala	Kontrola temperature	Zahtevi u vezi sa temperaturom
Svila	•	Niska temperatura
Vuna	••	Srednja temperatura
Pamuk	•••	Visoka temperatura
Posteljina - Jean	Max	Visoka temperatura



- Ako ne znate od koje tkanine je sačinjen vaš odevni predmet, prvo peglajte deo odeće koji se ne vidi i ustanovite ispravnu temperaturu za peglanje.
- Da biste sprečili sjajne mrlje koje se mogu javiti na sintetičkim materijalima, kao što je svila, peglajte drugu stranu tkanine. Nemojte da koristite funkciju za prskanje vode da biste sprečili formiranje mrlja.

2 Rukovanje



UPOZORENJE: Pre peglanja prvo proverite etiketu na odevnom predmetu.

2.6 Peglanje parom



UPOZORENJE:

- Za peglanje pomoću pare, dugme za podešavanje temperature treba da bude na položaju između „☺“ i „max“.
- Okrenite dugme za podešavanje pare (9) na željeni nivo.

2.7 Šok para



UPOZORENJE:

- Sačekajte par sekundi pre nego što ponovo pritisnete dugme za šok paru (11). Ponovo pritiskanje dugmeta može izazvati da voda izađe iz pegle (6) zajedno sa parom.
- Na početku peglanja, prva pritiskanja možda neće ispustiti šok paru. Da proizvedete šok paru, dugme za temperaturu treba podesiti na „☺“ ili više.
- Da biste koristili funkciju šok pare, lampica indikatora termostata (4) treba da bude isključena.

2 Rukovanje

2.8 Vertikalna para



UPOZORENJE:

- Držite uređaj 15–30 cm od odeće i zavesa.
- Tokom peglanja ako se indikator termostata (4) uključi, pre nego što nastavite sa procesom šok pare, sačekajte dok se lampica isključi.
- Nikada nemojte da usmeravate paru prema ljudima ili kućnim ljubimcima.

2.9 Prskanje vode



Jednostavno možete da ispravite izgužvanu odeću koristeći funkciju za prskanje vode.

2.10 Suvo peglanje

Da biste peglali na suvo, podesite dugme za podešavanje pare (9) na položaj "☺".



Voda u uređaju može imati prednosti; možete da koristite dugme za prskanje vode (10) kada je potrebno.

2.11 Sistem protiv kapanja

Pegla je opremljena funkcijom za prekid kapi: pegla automatski prestaje da ispušta paru ako je temperatura preniska da spreči isticanje vode iz pegle.

Sa ovim sistemom, možete savršeno opeglati najosetljivije tkanine.

2 Rukovanje

2.12 Automatsko isključivanje



- U slučaju automatskog isključivanja treptaće svetlo za automatsko isključivanje (4).
- Ako se uređaj pomeri u horizontalnom položaju, uključiće se.
- Može biti potrebno 60 sekundi da ploča za peglanje (6) dostigne podešeno nivo temperature.

3 Čišćenje i održavanje

3.1. Čišćenje



UPOZORENJE:

- Kada završite sa peglanjem, isključite aparat iz struje. Vodu iz rezervoara možete da ispraznite tako što ćete otvoriti poklopac za punjenje (8) i nagnuti peglu napred.
- Nemojte koristiti benzin, rastvarač i abrazivna sredstva za čišćenje ili grube četke za čišćenje ovog aparata.

3.2 Sistem protiv kamenca

Specijalni filter u rezervoaru za vodu omekšava vodu i sprečava taloženje kamenca u ploči za peglanje. Filter je trajan i ne treba menjati filter.

3.3. Samočišćenje



Funkcija samočišćenje čisti unutrašnjost ploče za peglanje, uklanjajući nečistoće. Preporučujemo korišćenje svakih 10-15 dana.

3.4 Čuvanje

Ako ne nameravate da koristite uređaj duže vreme, pažljivo ga odložite.

- Pre podizanja uređaja, isključite ga iz utičnice i dopustite da se u potpunosti ohladi.
- Ispraznite rezervoar za vodu.
- Čuvajte aparat i dodatke u originalnom pakovanju.
- Skladištite ga na hladnom i suvom mestu.
- Uvek držite aparat van domašaja dece.

3 Čišćenje i održavanje

3.5 Prenos i transport

- Tokom prenosa i transporta, nosite aparat u njegovom originalnom pakovanju. Pakovanje uređaja štiti od fizičkih oštećenja.
- Nemojte stavljati teške predmete na uređaj ili njegovo pakovanje. Aparat se može oštetiti.
- Ako vam aparat ispadne, to može izazvati trajno oštećenje, odnosno aparat može postati nefunkcionalan.

4 Otkrivanje i rešavanje problema

Iako je uređaj priključen u strujnu utičnicu, ploča pegle (6) se ne zagreva.

Uređaj je možda povezan neispravno. >>> Proverite utikač i kabl za napajanje (1) uređaja.

Dugme za podešavanje temperature (5) se možda nalazi u položaju Min. >>> Okrenite dugme za podešavanje temperature u smeru kretanja kazaljki na satu do znaka za paru.

Uređaj ne stvara paru.

Rezervoar za vodu možda ne sadrži dovoljno vode. >>> Napunite rezervoar za vodu vodom do nivoa Max.

Dugme za podešavanje pare (9) se možda nalazi u položaju bez pare. >>> Prebacite dugme za podešavanje pare na položaj za paru.

Šok para - vertikalna para ne funkcioniše.

Ove funkcije su možda korišćene prečesto tokom veoma kratkog vremenskog perioda. >>> Držite peglu u horizontalnom položaju i sačekajte malo pre korišćenja funkcije za šok paru. >>> Ploča pegle (6) možda nije dovoljno vruća. Okrenite dugme za podešavanje temperature (5) u smeru kretanja kazaljki na satu do znaka za paru. Postavite uređaj u uspravnom položaju i sačekajte dok se ploča zagreje.

4 Otkrivanje i rešavanje problema

Kapljice vode padaju na tkaninu tokom peglanja.

Možda niste bezbedno zatvorili poklopac za dopunu vode (8). >>> Čvrsto zatvorite poklopac za vodu.

*Možda koristite šok paru na nivou temperature • ili ••.
>>> Povećajte nivo temperature.*

Tokom peglanja, naslage i ostaci otpadaju sa ploče pegle (6).

Ako je voda koju koristite za uređaj previše tvrda, može doći do formiranja takvih naslaga. >>> Koristite funkciju samočišćenja jednom ili više puta. Kod narednih peglanja napunite rezervoar za vodu uređaja mešavinom vode sa česme i pitke vode.

Iz uređaja kaplje voda nakon što se ohladi ili skladišti.

Možda se ostavili uređaj u horizontalnom položaju dok se voda još uvek nalazi u rezervoaru. >>> Ispraznite rezervoar za vodu.

Mrlje na ploči pegle (6).

Vlažna odeća je možda opeglana i pegla (6) sadrži mrlje od kamenca. >>> Nakon što se uređaj dovoljno ohladi, obrišite ploču mikrofiber krpom ili pamučnom krpom natopljenom u sirćetu.

تسقط قطرات مياه على الملابس أثناء الكي.

قد لا تكون أغلقت غطاء تعبئة المياه بإحكام (8). << تأكد من إغلاق غطاء تعبئة المياه بإحكام.

قد تكون تستخدم صدمة البخار عند مستوى الحرارة أو •• << ارفع مستوى درجة الحرارة .

أثناء عملية الكي، قد تتساقط البقايا والرواسب من لوح القاعدة (6).

إن كان الماء المستخدم في الجهاز شديد العسورة، فقد تتراكم تلك الشوائب. << استخدم وظيفة التنظيف الذاتي لمرة واحدة أو لبضعة مرات. لعمليات الكي اللاحقة قم بتعبئة خزان المياه بالجهاز بخليط من ماء الصنبور وماء الشرب.

تتقاطر المياه من الكواه بعد أن تبرد أو عند تخزينها.

قد تكون تركت المكواه في وضع أفقي بينما هناك مياه في الخزان. << أفرغ خزان المياه.

وجود أوساخ على لوح القاعدة (6).

قد تكون استخدمت الجهاز في كي ملابس مبللة لذا تلطخ لوح القاعدة (6) بالبقع الكلسية. << بعد أن يبرد الجهاز إلى مستوى مناسب، امسح قاعدة المكواه بقطعة قطن أو مايكروفيبر منقوعة في الخل.

3.5 التعامل والنقل

- أثناء التعامل والنقل فقم بحمل الجهاز في عبوتها الأصلية. عبوة الجهاز تحميه من التعرض لأضرار فيزيائية.
- لا تضع أحمال ثقيلة على الجهاز أو العبوة. يمكن أن يكون الجهاز متضرراً.
- إسقاط الجهاز سوف يجعله غير قادر على التشغيل أو يتسبب في إلحاق أضرار دائمة.

4 حل المشكلات

بالرغم من أن قابس المكواه متصل بالطاقة، إلا أن لوح القاعدة (6) لا يسخن.

قد يكون توصيل الجهاز بصورة غير صحيحة. <<تفحص القابس وكابل الطاقة (1) للجهاز.

قد يكون زر ضبط درجة الحرارة (5) على الوضع الأدنى. << عليك تدوير زر ضبط درجة الحرارة حتى علامة البخار.

الجهاز لا يخرج البخار.

قد لا يحتوي خزان المياه على الكمية الكافية من الماء. << عليك تعبئة خزان المياه بالمياه حتى الحد الأقصى..

لكي الجاف، عليك ضبط مقبض ضبط البخار (9) إلى وضع الإيقاف” .

قد يكون زر ضبط البخار (9) على الوضع الأدنى. << عليك تدوير زر ضبط درجة الحرارة حتى علامة البخار.

صدمة البخار - وظيفة البخار الرأسي لا تعمل.

قد تستخدم هذه الوظائف مرات متعددة في فترة زمنية قصيرة للغاية << استمر بالكي في وضع أفقي وانتظر فترة قبل استخدام وظيفة صدمة البخار مرة أخرى. <<فربما لا تصل درجة حرارة القاعدة (6) إلى الحرارة الكافية. أدر زر ضبط درجة الحرارة (5) في اتجاه عقارب الساعة حتى علامة البخار. ضع المكواه في وضع رأسي وانتظر حتى تسخن القاعدة.

3.1 التنظيف

تحذير:

- عندما تنتهي من الكي، انزع قابس الجهاز. يمكنك تفريغ المياه من الخزان بفتح غطاء التعبئة (7) وإمالة المكواه إلى الأمام.
- لا تستخدم أبداً الجازولين، أو مواد التنظيف المذيبة أو التي تؤدي إلى التآكل أو الفرشاة الخشنة لتنظيف هذا الجهاز.



3.2 نظام الحماية من الكلس

يوجد فلتر مميز داخل خزان المياه لتسهيل خروج المياه ومنع تراكم الترسبات الكلسية في اللوح القاعدي. هذا الفلتر مصمم للاستخدام الدائم ولا يجب تبديله.

3.3 التنظيف الذاتي

تنظف ميزة التنظيف الذاتي اللوح القاعدي من الداخل، مما يعمل على إزالة الشوائب. نوصى باستخدامها كل 10 إلى 15 يوماً.



3.4 التخزين

- إذا لم تخطط لاستخدام الجهاز لفترة طويلة من الوقت، يرجى تخزينه بعناية.
- قبل رفع الجهاز انزع القابس واتركه ليبرد تماماً.
- أفرغ خزان المياه.
- احتفظ بالجهاز وكماليته في عبواته الأصلية.
- عليك تخزينه في مكان بارد وجاف.
- حافظ على الجهاز دائماً بعيداً عن متناول أيدي الأطفال.

2.10 الكي الجاف

للكي الجاف، عليك ضبط مقبض ضبط البخار (9) إلى وضع الإيقاف "⏸"

يعتبر وجود ماء في المكواه ميزة جيدة؛ حيث يمكن استخدام زر البخاخ (10) عند الضرورة.



2.11 نظام الحماية من التنقيط

المكواه مزودة بوظيفة منع التنقيط: تتوقف المكواه عن إخراج البخار تلقائيًا عندما تكون درجة الحرارة منخفضة جدًا لدرجة يصعب فيها منع المياه من التنقيط من اللوح القاعدي.

باستخدام نظام الحماية من التنقيط، ستمكن أيضًا من كيّ الأقمشة الناعمة للغاية بشكل مثالي.

2.12 الإيقاف التلقائي (توقف-تلقائي)

- في حالة الضبط على وضع الإيقاف التلقائي يومض مصباح الإيقاف التلقائي (4).
- إن تم تحريك الجهاز في وضع أفقي فستعمل تلقائيًا.
- يتطلب الأمر 60 ثانية لكي تصل لوحة القاعدة (6) إلى درجة الحرارة المضبوطة سابقاً.



2.7 صدمة البخار

تحذير:

- انتظر بضع دقائق قبل الضغط على زر صدمة البخار (11) مرة أخرى. قد يؤدي الضغط على الزر بشكل متكرر إلى خروج المياه من فتحة اللوح القاعدي (6) مع البخار.
- عند بدء الكي، قد لا تحدث صدمة البخار خلال مرات الضغط القليلة الأولى. يجب أن يكون مقبض درجة الحرارة في موضع "ب" أو في موضع أعلى كي تحدث صدمة البخار.



2.8 البخار الرأسي

تحذير:

- امسك المكواه على بعد 15-30 سم من قطعة الملابس أو الستائر.
- إن أضاء مصباح مؤشر الترموستات (4) أثناء عملية الكي، فعليك الانتظار حتى ينطفئ مرة أخرى قبل الاستمرار في عملية الكي.
- لا توجه هذا البخار باتجاه الأشخاص أو الحيوانات الأليفة.



2.9 رش المياه

يمكنك إزالة كافة التجاعيد بكل سهولة عبر خاصية بخاخ المياه.



2.5 جدول إعدادات الحرارة و البخار

عندما تقوم بضبط درجة حرارة جهازك، نوصيك بالنظر إلى الجدول التالي.

نوع الأقمشة	إعدادات درجة الحرارة	إعدادات البخار
حرير	•	بدون بخار
صوف	••	بدون بخار
قطن (Cotton)	•••	بخار
كتان - جينز	حد أقصى	بخار

- إذا لم تكن تعلم نوع أقمشة ملابس، عليك كي جز غير مرئي منها وحدد درجة الحرارة المناسبة للكي لها.
- لمنع نشوء بقع لامعة على ملابسك ذات الأقمشة الصناعية مثل الحرير، عليك الكي على الجانب المعكوس من القماش. لا تستخدم وظيفة البخاخ لمنع تكون البقايا.



تحذير: ننصحك بالتحقق من ملصق التعليمات على الملابس قبل كيها.



2.6 الكي البخار

تحذير:

- للكي بالبخار، يجب أن يكون مقبض ضبط درجة الحرارة بين موضع "☀️" وموضع «الحد الأقصى».
- عليك تدوير مقبض إدارة التحكم بالبخار إلى الموضع المطلوب.



2.1 الاستخدام المرغوب

صمم هذا الجهاز للاستخدام المنزلي أو وللكي فقط؛ ولا يصلح للاستخدامات المهنية.

2.2 الاستخدام المبني

قبل البدء في استخدام المكواف، قم بتعبئة وتفريغ جهاز البخار مرتين لإزالة أي مخلفات لعملية التصنيع. في هذه الأثناء، استخدم زر البخار المتقطع (11) باستمرار.

يمكنك أن تشتم رائحة خفيفة أو رؤية راسب بيضاء تخرج من فتحات اللوح القاعدي. إلا أن تلك الروائح أو الراسب ستختفي بعد تنظيفها بالبخار لمرتين. كما أنه يحتمل تكون قطرات من المياه داخل خزان المياه، وهذا أمر طبيعي.



2.3 إعادة تعبئة خزان المياه

جهازك مصمم للاستخدام مع مياه الصنبور. إن كان ماء الصنبور شديد العسورة، فننصحك باستخدام خليط من ماء الصنبور وماء الشرب.



2.4 ضبط درجة الحرارة

- بعد توصيل جهازك، اضبط درجة الحرارة وفقاً لنوع الأقمشة التي نود كياها، عبر تدوير زر ضبط درجة الحرارة (5) في اتجاه حركة عقارب الساعة (أنظر. 2.5).
- فيضيئ مصباح مؤشر الترموستات (4).
- عندما يصل الجهاز إلى درجة الحرارة المحددة، ينطفئ ضوء مصباح الترموستات (4) ويكون الجهاز جاهز للاستخدام.



1 تعليمات مهمة للسلامة والبيئة

1.4 معلومات التعبئة

تم تصنيع مواد التعبئة للمنتج من مواد قابلة لإعادة التدوير وفقاً لتشريعات البيئة الوطنية لدينا. لا تتخلص من مواد التعبئة مع النفايات المنزلية أو غيرها من النفايات. خذها إلى نقاط تجميع مواد التعبئة المخصصة التابعة للسلطات المحلية.



1 تعليمات مهمة للسلامة والبيئة

- قد يكون السطح السفلي للجهاز أو المنطقة المحيطة به ساخنة جداً. قد يتسبب الاتصال بالأسطح في حدوث حروق. ولذلك، فأتثناء أو بعد استخدام الجهاز، عليك الانتباه لعدم لمس الأجزاء الساخنة.
- لا تستخدم الجهاز في أو بالقرب من الأماكن والمواد القابلة للاحتراق، أو سريعة الاحتراق.
- حافظ على مواد التغليف بعيداً عن متناول أيدي الأطفال.

1.2 الالتزام بالتشريعات الخاصة بنفايات المعدات الكهربائية والإلكترونية والتخلص من نفايات المنتجات:

يتوافق هذا المنتج مع التشريعات الخاصة بنفايات المعدات الكهربائية والإلكترونية للاتحاد الأوروبي (EU/2012/19). يحمل هذا المنتج رمزاً تصنيفياً لنفايات المعدات الكهربائية والإلكترونية (WEEE).

تم تصنيع الجهاز من أجزاء ومواد عالية الجودة يمكن إعادة استخدامها وهي مناسبة لإعادة التدوير. لا تتخلص من المنتج الذي تنوي التخلص منه مع النفايات المنزلية أو غيرها من النفايات في نهاية فترة استخدامه. بل عليك أخذه إلى مركز التجميع لإعادة تدوير الأجهزة الكهربائية والإلكترونية. يرجى استشارة السلطات المحلية لديك لمعرفة مراكز



التجميع هذه.

1.3 التوافق مع توجيه RoHS

المنتج الذي اشتريته متوافق مع توجيه الاتحاد الأوروبي (2011/65) RoHS (EU). هذا المنتج لا يحتوي على مواد مؤذية أو محظورة من تلك المشار إليها في التوجيه.

1 تعليمات مهمة للسلامة والبيئة

- إذا سقط الجهاز أو حدث به تسرب للماء أو حدث به عطل آخر، اتصل بقطاع الخدمة المعتمد. لا تستخدم الجهاز ما لم يكن ذلك مطلوباً.
- عند عدم استخدام الجهاز أو تركه ليبرد، حافظ على الجهاز وكابل الطاقة بعيداً عن متناول الأطفال تحت 8 أعوام.
- هذا الجهاز غير مناسب للاستخدام خارج المنزل.
- لا تستخدم سوى الأجزاء الأصلية التي توصي بها جهة التصنيع.
- لا تحاول أبداً فك الجهاز.
- ينبغي أن تتوافق امدادات الطاقة الخاصة بك مع المعلومات المقدمة على لوحة تصنيف الجهاز.
- لا بد وأن يكون التيار الموصل بالجهاز محمي بمنصهر 16 أمبير كحد أدنى.
- لا تستخدم الجهاز سوى مع منفذ به طرف أرضي.
- لا تستخدم الجهاز على كابل تمديد خارجي.
- لا تسحب كابل الكهرباء عند فصل الجهاز.
- انزع قابس الجهاز قبل التنظيف.
- لا تقم بلف الكابل حول الجهاز.
- لا تلمس الجهاز أو القابس أبداً ويديك مبتلتان أو رطبتان أثناء ما يكون الجهاز متصلاً بالطاقة.

1 تعليمات مهمة للسلامة والبيئة

يحتوي هذا القسم على تعليمات السلامة التي ستساعدك على تجنب خطر إصابة الأفراد أو الإضرار بالممتلكات. عدم اتباع هذه التعليمات يؤدي إلى إبطال الضمان الممنوح.

1.1 السلامة العامة

- يخضع هذا الجهاز مع المعايير الدولية للسلامة.
- يجوز استخدام هذا الجهاز من طرف الأطفال في عمر 8 أو أكثر والأفراد ذوي الإعاقة البدنية، أو السمعية، أو الذهنية، أو غير المتمرسين أو الذين ليس لديهم معرفة بهذا الجهاز طالما أنهم يخضعوا للرقابة أو يتم إبلاغهم وإفهامهم بالاستخدام الآمن للجهاز والمخاطر التي قد يواجهونها. لا يجوز للأطفال اللعب بالجهاز. لا يجوز القيام بعمليات الصيانة والتنظيف من خلال الأطفال ما لم يكونوا خاضعين لرقابة البالغين.
- لا تترك الجهاز بدون رقابة طالما أنه متصل بالطاقة.
- عليك فك قابس الطاقة الخاص بالمنتج قبل تعبئة مستودع المياه بالمياه.
- استخدم الجهاز واجعله دائماً على سطح مستقر.
- عند وضع الجهاز على قاعدته، تأكد من أن السطح تحت القاعدة مستو.
- لا تستخدم الجهاز إذا كان كابل الطاقة أو الجهاز به عطب. اتصل بمركز الخدمة المعتمد.

1. كابل الطاقة
 2. لوح قاعدة المكواة
 3. خزان المياه
 4. مؤشر الترموستات ومصباح الإيقاف التلقائي
 5. زر ضبط درجة الحرارة
 6. لوح قاعدي
 7. فوهة رش المياه
 8. غطاء تعبئة المياه
 9. مؤشر الترموستات ومصباح الإيقاف التلقائي
 10. زر رش المياه
 11. زر صدمة البخار
- البيانات الفنية**
- الجهد: 220-240V/50-60Hz**
- استهلاك الطاقة : 2400 وات**
- فئة العزل: I**
- مقدار صدمة البخار : تصل حتى 120 جم/دقيقة**
- كمية مستمرة من البخار: : تصل حتى 35 جم/دقيقة**
- محفوظة الحقوق التقنية وتعديل التصميم.**

يرجى قراءة هذا الدليل يرجى قراءة هذا الدليل أولاً!

عزيمي العميل،

شكرًا لك على شرائك هذا المنتج من Beko. نأمل أن تحصل على أفضل النتائج من جهازك والذي قد تم تصنيعه بأعلى جودة وبأحدث التقنيات. ولذلك، يرجى قراءة كامل دليل المستخدم هذا وجميع المستندات المصاحبة له بعناية قبل استخدام المنتج والاحتفاظ بها كمرجع للاستخدام المستقبلي. إذا قمت بتسليم الجهاز لشخص آخر، فأعطه دليل المستخدم أيضًا. اتبع الإرشادات مع إيلاء اهتمام خاص لجميع المعلومات والتحذيرات في دليل المستخدم.

معاني الرموز
تستخدم الرموز التالية في أجزاء متعددة من دليل المستخدم هذا:

معلومات هامة أو تنويهاة مفيدة عن الاستخدام.	
تحذيرات عن مواقف خطيرة فيما يتعلق بالحياة أو الممتلكات.	
تحذير أسطح ساخنة.	
خطر أو حرق وحرق بسبب البخار.	



تم إعداد هذا المنتج في مرافق حديثة وصديقة للبيئة.

لا يحتوي على دوائر مطبوعة (PCB).



مكواه

دليل المستخدم

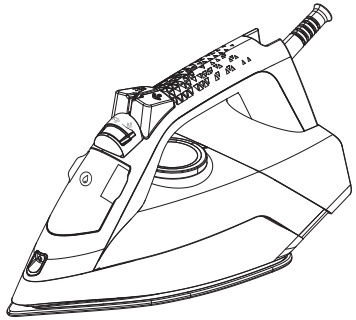

SIM 3124 D

AR

beko

01M-8814933200-1719-01