

КОМБИНИРАН ХЛАДИЛНИК С ДВЕ ВРАТИ

Фризер - Хладилник
Инструкции за използване

DVOUDVEŘOVÁ CHLADNIČKA

Mraznička – chladnička
Návod k obsluze

KÜHLSCHRANK MIT ZWEI TÜREN

Kühl-/Gefrierkombination
Gebrauchsanleitung

DOUBLE DOOR REFRIGERATOR

Freezer - Fridge
Instructions for use

FRIGORÍFICO DE PUERTA DOBLE

Congelador - Nevera
Instrucciones de uso

TOPELTUKSEGA SÜGAVKÜLMIK

Sügavkülmik - külmkapp
Kasutusjuhised

RÉFRIGÉRATEUR DEUX PORTES

Congélateur - Réfrigérateur
Guide d'utilisation

FRIGORIFERO DOPPIA PORTA

Freezer - Frigo
Istruzioni per l'uso

ŠALDYTVAS SU DVEJOMIS DURELĖMIS DURELĖS

Šaldiklis – šaldytuvai
Naudojimo instrukcija

LEDUSSKAPIS AR DUBULTDURVĪM

Saldētava - ledusskapis
Lietošanas norādījumi

DUBBELDEURKOELKAST

Vriezer - Koelkast
Gebruiksaanwijzing

FRIGORÍFICO DE DUPLA PORTA

Congelador - Frigorífico
Instruções de utilização

DVOJDVEROVÁ CHLADNIČKA

Mraznička – chladnička
Návod na používanie

БЪЛГАРСКИ	Инструкция за употреба	Страница	4
ČESKY	Návod k použití	Strana	15
DEUTSCH	Gebrauchsanweisung	Seite	26
ENGLISH	Instructions for use	Page	37
ESPAÑOL	Instrucciones para el uso	Página	48
EESTI	Kasutusjuhised	Lehekülg	59
FRANÇAIS	Mode d'emploi	Page	70
ITALIANO	Istruzioni per l'uso	Pagina	81
LIETUVIŲ	Naudojimo instrukcija	Puslapis	92
LATVIEŠU	Lietošanas norādījumi	Lappuse	103
NEDERLANDS	Gebruiksaanwijzing	Pagina	114
PORTUGUÊS	Manual de utilização	Página	125
SLOVENSKY	Návod na použitie	Strana	136

Указания за безопасност

Важно е да ги прочетете и да ги спазвате

Преди използването на уреда прочетете внимателно тези указания за безопасност.

Дръжте ги на удобно място за бъдещи справки.

В тези указания и на самия уред са представени важни предупреждения за безопасността, които трябва да се прочетат и да се съблюдават винаги. Производителят отказва всякаква отговорност при неспазване на тези указания за безопасността, във връзка с неподходяща употреба на уреда или неправилна настройка на органите за управление.

⚠ Много малки деца (0-3 год.) трябва да стоят далеч от уреда. Малки деца (3-8 год.) трябва да стоят далеч от уреда, освен ако не са под постоянно наблюдение. Този уред може да се използва от деца на 8 години и по-големи, както и от лица с ограничени физически, сетивни или умствени възможности или с недостатъчен опит и познания само ако са под надзор или са им дадени инструкции за употребата на уреда по безопасен начин и разбират възможните опасности. Децата не трябва да си играят с уреда. Почистването и поддръжката от потребителя не трябва да се извършва от деца без надзор.

Децата на възраст от 3 до 8 години могат да поставят и изваждат продукти от хладилни уреди.

ПОЗВОЛЕНА УПОТРЕБА

⚠ **ВНИМАНИЕ:** Уредът не е предназначен да се използва с външен таймер или с отделна система с дистанционно управление.

⚠ Този уред е предназначен за употреба в домашни условия и подобни приложения, като: кухни за служители в магазини, офиси и други работни среди; в стопанства;

от клиенти в хотели, мотели и други места за настаняване.

⚠ Този уред не е предназначен за професионална употреба. Не използвайте този уред на открито.

⚠ Крушката, използвана в уреда, е специално проектирана за домашни уреди и не е подходяща за осветяване на помещения в дома (Регламент на ЕО 244/2009).

⚠ Уредът е предназначен за употреба на места, където температурата е в следните диапазони в съответствие с климатичния клас, посочен на табелката с номиналните данни. Уредът може да не функционира правилно, ако бъде оставен за продължителен период при температура, извън указания диапазон.

Температура на околната среда за нормална работа на уреда според климатичния клас:

SN: 10 °C до 32 °C

ST: 16 °C до 38 °C;

N: 16 °C до 32 °C

T: 16 °C до 43 °C



Този уред не съдържа хлорофлуоровъглероди (CFC). Хладилната система съдържа R600a (HC). Устройствата с изобутан (R600a): изобутанът е природен газ без въздействие върху околната среда, но е запалим. Поради това се уверявайте, че тръбите на хладилната система не са повредени, особено по време на нейното изпразване.

⚠ **ПРЕДУПРЕЖДЕНИЕ:** Внимавайте да не повредите тръбите на хладилната система на уреда.

⚠ **ПРЕДУПРЕЖДЕНИЕ:** Не запушвайте вентилационните

отвори в корпуса на уреда или във вградената конструкция.

⚠ ПРЕДУПРЕЖДЕНИЕ:

Не използвайте механични, електрически или химически средства, различни от препоръчаните от производителя, за ускоряване на процеса на обезскрежаване.

⚠ ПРЕДУПРЕЖДЕНИЕ: Не използвайте и не поставяйте електрически устройства в отделенията на уреда, ако те не са от вида, изрично одобрен от производителя.

⚠ ПРЕДУПРЕЖДЕНИЕ: Устройствата за лед и/или диспенсърите за вода, които не са директно свързани към водоснабдителната мрежа, трябва да се пълнят само с питейна вода.

⚠ ПРЕДУПРЕЖДЕНИЕ: Автоматичните ледогенератори и/или диспенсърите за вода трябва да бъдат свързани към водоснабдителна мрежа, която подава само питейна вода с налягане между 0,17 и 0,81 МРа (1,7 и 8,1 bar).

⚠ Не съхранявайте избухливи вещества като кутии с аерозоли и не поставяйте, нито използвайте бензин или други запалими материали във или в близост до уреда.

⚠ Не поглъщайте съдържанието (нетоксично) на опаковките за лед (при някои модели). Не консумирайте ледени кубчета или ледени близалки веднага след изваждането им от фризера, тъй като това може да предизвика студени изгаряния.

⚠ За продукти, проектирани за използване на въздушен филтър, намиращ се под достъпен капак на вентилатора, филтърът винаги трябва да е поставен, когато хладилникът работи.

⚠ Не съхранявайте стъклени контейнери, съдържащи течности, в отделението на фризера, тъй като те могат да се счупят.

Не закривайте вентилатора (ако има такъв) с храни.

След поставянето на храни проверете дали вратите на отделенията се затварят добре, особено тази на фризера.

⚠ Повредените уплътнения трябва да се подменят възможно най-скоро.

⚠ Използвайте отделениято на хладилника само за съхраняване на пресни продукти, а отделениято на фризера само за съхраняване на замразени храни, замразяване на пресни храни и правене на ледени кубчета.

⚠ Избягвайте съхраняването на необвити храни в пряк контакт с вътрешните повърхности на хладилника или фризера. Уредите може да разполагат със специални отделения (отделение за пресни храни, кутия за нула градуса...). Ако не е указано друго в съответната брошура за продукта, те могат да се отстраняват със запазване на еквивалентните характеристики.



С-пентан се използва като газообразуващ агент в изолационната пена и е запалим газ.

Изброените по-долу отделения на уреда са най-подходящи за съхранение на определени типове храни, като се има предвид различното разпределение на температурата в тях:

- Отделение на хладилника:

1) 1) Горна зона на отделениято на хладилника & с врата - умерена зона: За съхранение на тропически плодове, консерви, напитки, яйца, туршии, масло, конфитюр

2) Средна зона на отделението на хладилника - студена зона: За съхранение на сирене, мляко, млечни продукти, деликатесни храни, кисело мляко

3) Долна зона на отделението на хладилника - най-студена зона: За съхранение на колбаси, десерти, месо и риба, чийзкейк, прясна паста, подквасена сметана, песто/салса, домашно приготвени храни, сладкиши с крем, пудинг и крема сирене

4) Чекмедже за плодове & и зеленчуци в най- долната част на отделението на хладилника: За съхранение на плодове и зеленчуци (с изключение на тропически плодове)

5) Отделение на чилъра: В това най-студено чекмедже съхранявайте само месо и риба

- Отделение на фризера:

Отделението "Зона 4 звездички (****)" е подходящо за замразяване на хранителни продукти със стайна температура и за съхранение на замразени храни, тъй като температурата се разпределя поравно в цялото отделение. Срокът на годност на закупените замразени храни е посочен на опаковката им. Тази дата е определена в зависимост от типа на храната, която ще се съхранява във фризера, затова следва да се спазва. Пресните храни трябва да се съхраняват за следния период от време: 1-3 месеца за сирене, черупести мекотели, сладолед, шунка/наденици, мляко, пресни напитки; 4 месеца за стекове или пържоли (говежди, агнешки, свински); 6 месеца за масло или маргарин и птиче месо (пилешко, пуешко); 8-12 месеца за плодове (с изключение на цитрусови), печено месо (говеждо, свинско, агнешко), зеленчуци. За храните, съхранявани

в зоната с 2 звездички, спазвайте посочения на опаковката срок на годност.

За избягване на разваляне на храните спазвайте следните указания:

- Оставянето на вратата отворена за продължителен период от време може да доведе до значително повишаване на температурата в отделенията на уреда.
- Почиствайте редовно повърхностите, които могат да влязат в контакт с храните и достъпните системи за източване.
- Почиствайте резервоарите за вода, ако не са били използвани в продължение на 48 часа; пуснете вода през системата, свързана към водоподаването, ако не сте източвали вода в продължение на 5 дни.
- Съхранявайте сурово месо и риба в подходящи съдове в хладилника, така че да не влизат в контакт с други храни или да протекат върху тях.
- Отделенията за замразени храни, маркирани с две звездички, са подходящи за съхранение на предварително замразени храни, съхранение и приготвяне на сладолед и правене на кубчета лед.
- Не замразявайте пресни храни в отделенията, маркирани с една, две или три звездички.
- Ако хладилникът е оставен празен за продължителен период от време, изключете го, обезскрежете го, почистете го и го подсушете и оставете вратата отворена, за да предотвратите образуването на плесен в него.

МОНТИРАНЕ

⚠ Боравенето и монтажът на уреда трябва да се извършват от две или повече лица – има опасност от наранявания. Използвайте предпазни

ръкавици за разопаковането и монтажа на уреда – има опасност от порязвания.

⚠ Монтирането, включително подаването на вода (ако е приложимо) и електрическото свързване и ремонт трябва да се извършват от квалифициран техник. Не поправяйте и не подменяйте части от уреда, ако това не е изрично посочено в ръководството на потребителя. Пазете децата далеч от мястото, където се извършва монтажът. След като разопаковате уреда, проверете дали не е повреден по време на транспортирането. При проблеми се обърнете към търговеца или към най-близкия сервиз за следпродажбено обслужване. След като уредът бъде монтиран, отпадъците от опаковката (пластмаса, стиропор и др.) трябва да стоят далеч от обсега на деца - има опасност от задушаване. Уредът трябва да бъде изключен от захранването преди монтажа – има опасност от електрически удар. По време на монтажа внимавайте уредът да не повреди захранващия кабел – има опасност от електрически удар. Включете уреда едва след завършване на монтажа.

⚠ Внимавайте да не повредите подовите настилки (например паркета), когато премествате уреда. Монтирайте уреда върху под, който е достатъчно здрав за поддържане на тежестта, и на място, подходящо за размера и употребата на уреда. При монтажа се уверете, че уредът не е близо до източник на топлина и четирите крачета се опират плътно на пода, като при необходимост ги нагласете, и след това проверете дали уредът е нивелиран безупречно с помощта на нивелир. Изчакайте поне два часа, преди да включите уреда, за да се гарантира, че хладилната система е напълно

функционална.

⚠ ПРЕДУПРЕЖДЕНИЕ: Когато поставяте уреда на мястото му, се уверете, че захранващият кабел не е притиснат или повреден.

⚠ ПРЕДУПРЕЖДЕНИЕ: за избягване на опасност, дължаща се на нестабилност, поставянето или фиксирането на уреда трябва да се извършва в съответствие с инструкциите на производителя. Забранено е да се поставя хладилникът така, че металната тръба на газова бутилка, метални тръби за газ или вода, или електрически кабели да са в контакт със задната стена на хладилника (намотката на кондензатора).

⚠ За да се гарантира подходяща вентилация, оставете пространство от двете страни и над уреда. Разстоянието между задната част на уреда и стената зад него трябва да е 50 mm, за да се избегне съприкосновение с горещи повърхности. Намаляването на това пространство ще увеличи консумацията на енергия на продукта.

По време на инсталиране на уреда и преди да го свържете към електрическата мрежа, свалете захранващия кабел от кулата на кондензатора.

ПРЕДУПРЕЖДЕНИЯ ОТНОСНО ЕЛЕКТРОЗАХРАНВАНЕТО

⚠ Трябва да е възможно уредът да се изключи от захранването чрез изваждане на щепсела, ако е достъпен, или чрез достъпен многополюсен превключвател, монтиран след контакта, както и уредът да е заземен в съответствие с националните стандарти за електрическа безопасност.

⚠ Не използвайте удължители, разклонители с няколко гнезда или адаптери. След монтирането

електрическите компоненти не трябва да бъдат достъпни за потребителя. Не използвайте уреда, когато сте с мокри или боси крака. Не използвайте този уред, ако захранващият му кабел или щепсел е повреден, ако не работи правилно или ако е бил повреден или е падал.

⚠️ Ако захранващият кабел е повреден, той трябва да се смени с еднакъв такъв от производителя, негов сервизен агент или лице с достатъчна квалификация, за да се избегне опасна ситуация, например електрически удар.

⚠️ **ПРЕДУПРЕЖДЕНИЕ:** Не поставяйте разклонители с няколко гнезда или преносими захранващи устройства в задната част на уреда.

ПОЧИСТВАНЕ И ПОДДРЪЖКА

⚠️ **ПРЕДУПРЕЖДЕНИЕ:** Преди извършване на каквато и да било дейност по поддръжката на уреда, се уверете, че той е изключен и не е свързан към захранването; никога не използвайте уреди за почистване с пара - има опасност от електрически удар.

⚠️ Не използвайте абразивни или груби почистващи средства, като спрейове за прозорци, стъргалки, запалими течности, почистващи вакси, концентрирани препарати, белина или почистващи средства, съдържащи петролни продукти, върху пластмасовите части, вътрешността и уплътненията или изолацията на вратичката. Не използвайте хартиени кърпи, стъргалки или други груби почистващи средства.

ИЗХВЪРЛЯНЕ НА ОПАКОВЪЧНИТЕ МАТЕРИАЛИ

Опаковъчният материал е 100% годен за рециклиране и е маркиран със символа за рециклиране .

Различните опаковъчни материали трябва да бъдат изхвърлени отговорно и в съответствие с наредбите на местните органи за изхвърляне на отпадъци.

ИЗХВЪРЛЯНЕ НА ДОМАКИНСКИ ЕЛЕКТРОУРЕДИ

Този уред е произведен с материали, годни за рециклиране или за повторно използване. При изхвърлянето му спазвайте местните разпоредби за изхвърляне на отпадъци. За допълнителна информация относно третирането, оползотворяването и рециклирането на домакински електроуреди се обърнете към компетентните местни органи, службата за битови отпадъци или магазина, откъдето сте закупили уреда. Този уред е маркиран в съответствие с Директива 2012/19/ЕС относно отпадъците от електрическо и електронно оборудване (WEEE). Като се погрижите уредът да бъде изхвърлен по правилен начин, Ви ще помогнете за предотвратяване на възможните негативни последствия за околната

среда и здравето на хората. Символът , поставен на изделието или придружаващите документи, показва, че този уред не бива да се третира като битов отпадък, а трябва да се предаде в специализиран пункт за рециклиране на електрическо и електронно оборудване.

СЪВЕТИ ЗА ИКОНОМИЯ НА ЕНЕРГИЯ

Монтирайте уреда в сухо, добре проветриво помещение, далеч от топлинни източници (напр. радиатор, готварска печка и т.н.) и на място, което не е изложено на пряка слънчева светлина. Ако е необходимо, използвайте изолационна пластина. За да се гарантира правилната вентилация, следвайте инструкциите за монтиране. Недостатъчната вентилация в задната част на уреда увеличава консумацията на енергия и намалява ефективността на охлаждането. Честото отваряне на вратичката може да увеличи консумацията на енергия. Вътрешната температура на уреда и консумацията на енергия може да се повлияе от околната температура, както и от разположението на уреда. При настройването на температурата трябва да се имат предвид тези фактори. Сведете до минимум отварянето на вратата. Когато размразявате замразени храни, ги поставете в хладилника.

Ниската температура на замразените продукти охлажда храните в хладилника. Оставете топлиите храни и напитки да се охладят, преди да ги поставите в уреда.

Позиционирането на рафтовете в хладилника не оказва влияние върху ефективното използване на енергия. Храните трябва да се поставят на рафтовете по такъв начин, че да се гарантира правилна циркулация на въздух (храните не трябва да се допират една в друга и трябва да се оставя разстояние между храните и задната стена). Можете да увеличите капацитета за съхранение на замразени храни, като махнете кошниците и рафта Stop Frost (ако има такъв).

Шумовете, които издава компресорът по време на работа, са нормални и не бива да Ви притесняват.

РАЗЛИЧНИ ФУНКЦИИ И ВЪЗМОЖНОСТИ НА УРЕДА

Информация относно технологията Less Frost

Благодарение на контурния изпарител, технологията LessFrost предлага по-ефективно охлаждане, по-малка необходимост от обезскрежаване на ръка и по-гъвкаво пространство за съхранение.

Настройване на термостата

Термостатът на хладилник-фризера регулира автоматично температурата в отделенията. Чрез завъртане на ключа от положение 1 до 5 се задават по-ниски температури.

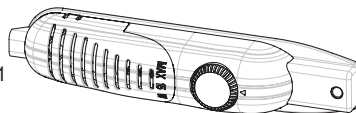

Важна забележка: Не се опитвайте да въртите ключа до положение преди 1, тъй като по този начин ще спрете уреда.

- 1 – 2 : За съхранение на храни за кратък период в отделениято на фризера може да зададете ключа в положение между минимално и средно.
- 3 – 4 : За съхранение на храни за дълъг период в отделениято на фризера може да зададете ключа в средно положение.
- 5 : За замразяване на пресни храни. Уредът ще работи по-дълго време. След достигане на желаното състояние върнете ключа на предишната настройка.

Предупреждения относно регулирането на температурата

- Околната температура, температурата на прясно съхранената храна и честотата на отваряне на вратата влияят на температурата в отделениято на хладилника. Ако е необходимо, променете настройката на температурата.
- Не е препоръчително хладилникът да работи в помещения с околна температура, по-ниска от 10°C, тъй като това ще повлияе на ефективността му.
- Настройването на термостата трябва да се извършва, като се има предвид колко често се отварят и затварят вратите на хладилника и фризера, какво количество храни се съхранява в хладилника, както и работната среда и разположението на уреда.
- След включване към захранването хладилникът трябва да работи 24 часа без прекъсване с цел адаптиране към околната температура, за да е сигурно, че се е охладил напълно. През този период не отваряйте често вратите на хладилника и не поставяйте твърде много храни в него.
- Вашият хладилник разполага с функция за 5-минутно забавяне с цел предотвратяване на повреда на компресора, когато го изключвате и включвате, за да извършите дадена дейност, или при спиране на електрозахранването. Хладилникът ще започне да работи нормално след 5 минути.
- Хладилникът е проектиран да работи в среда с околна температура, посочена в стандартите в зависимост от климатичния клас, написан на информационната табелка. Не се препоръчва хладилникът да работи в среда с околна температура извън посочената, за да не се нарушава ефективността на охлаждането.
- Уредът е проектиран за използване в среда с околна температура в диапазона 16°C - 32°C.

Климатичен клас	Ок. темп. (°C)
SN:	От 10 до 32°C
ST:	От 16 до 38°C;
N:	От 16 до 32°C
T:	От 16 до 43°C

Принадлежности

Форма за лед

- Напълнете формата за лед с вода и я поставете в отделениято на фризера.
- След като водата е напълно замръзнала, можете да завъртите формата, както е показано по-долу, за да извадите кубчетата лед.



Пластмасова стъргалка

След известен период от време в някои зони на отделениято на фризера ще се натрупа скреж. Натрупаният във фризера скреж трябва да се отстранява периодично. Ако е необходимо, използвайте предоставената пластмасова стъргалка. Не използвайте остри метални предмети за премахване на скрежа.



Те биха могли да пробият хладилния контур и да причинят непоправима повреда на уреда.

Всички описани и показани описания на принадлежностите могат да се различават в зависимост от модела на уреда.

Поставяне на храни в най-студената зона на хладилника

За най-добро съхранение на храните ги поставяйте в най-подходящата зона за охлаждане. Най-студената зона се намира точно над чекмеджето *crisper*.



За да сте сигурни, че температурата в тази зона е достатъчно ниска, уверете се, че рафтът е поставен на нивото на символа, показан на илюстрацията.

Индикатор за температура (при някои модели)

За да Ви улесним при настройването на Вашия хладилник, ние поставихме индикатор за температура, разположен в най-студената зона.

Можете лесно да проверите подходяща ли е температурата в най-студената зона: когато индикаторът показва „OK“, това означава, че термостатът е правилно настроен и вътрешната температура е правилна.

Тъй като „OK“ се появява на черен фон, ще Ви бъде трудно да видите индикацията при лоша осветеност. За да можете да виждате добре индикацията, трябва да има достатъчно светлина.

Ако символът „OK“ не се появява, температурата е твърде висока: ще трябва да промените настройката на термостата и да изчакате 12 часа, преди отново да направите визуална проверка на температурата.

ЗАБЕЛЕЖКА: При многократни отваряния (или продължително оставяне отворена) на вратата на уреда или след като сте поставили пресни храни в него, е нормално индикацията „OK“ да не се появи на индикатора за температура. В случай на необичайно натрупване на ледени кристали (на дъното на уреда) върху изпарителя в отделението на хладилника (препълнен уред, висока температура в помещението, често отваряне на вратата), задайте устройството за регулиране на температурата на по-ниско положение, докато бъдат достигнати отново периодите на изключване на компресора.

Горната граница на най-студената зона е обозначена от долната страна на стикера (върха на стрелката). Горният рафт на най-студената зона трябва да бъде на едно ниво с върха на стрелката. Най-студената зона е под това ниво.

Тъй като тези рафтове са изваждащи се, уверете се, че те винаги са на едно ниво с границите на зоните, обозначени върху стикерите, за да гарантирате правилните температури в тези зони.

Всеки тип храна има собствена идеална температура на съхранение и следователно трябва да бъде поставен на точно определено място.



Места	Продукти
Горни рафтове	Сготвени храни, десерти и всякаква храна, която трябва да се консумира достатъчно бързо
Най-студена зона	Месо, птиче месо, дивечово месо и сурова риба. Максимално време на съхранение: 1 до 2 дни. Пресни плодове, сготвено свинско месо.
Чекмедже <i>Crisper</i>	Пресни плодове и зеленчуци.
Рафтове на вратите	В долната част на рафтовете на вратите трябва да се поставят бутилки, а в горната част често използвани продукти с малък обем, като кисело мляко, прясна сметана и др. Маслото, зрелите сирена и яйцата трябва да се поставят в съответните им поставки.

ПОДРЕЖДАНЕ НА ХРАНИТЕ В УРЕДА

Отделение на хладилника

- За ограничаване на влажността и последващото натрупване на скреж не поставяйте в хладилник течности в незапечатани съдове. Скрежът обикновено се концентрира в най-студените части на изпарителя и с времето ще бъде необходимо по-често обезскрежаване.
- Никога не поставяйте топли храни в хладилника. Топлите храни трябва да се охладят на стайна температура и трябва да се подредят така, че да се осигури подходяща циркулация на въздух в отделението на хладилника.
- Нищо в хладилника не бива да се докосва до задната му стена, тъй като това ще доведе до образуването на скреж, а опаковките могат да залепнат за стената. Не отваряйте вратата на хладилника прекалено често.
- Поставете месото и почистената риба (увити в найлонови пликове или стреч фолио), които ще консумирате след 1-2 дни, в долната зона на отделението на хладилника (тази над чекмеджето *crisper*), която е най-студена и ще гарантира най-добри условия на съхранение.
- Можете да поставите плодовете и зеленчуците в чекмеджето *crisper* без да ги опаковате.

Отделение на фризера

- Фризерът се използва за съхранение на дълбоко замразени или замразени храни за дълъг период от време и за правене на кубчета лед.
- За замразяване на пресни храни се уверете, че възможно най-голяма част от повърхността на храната е в контакт с охлаждащата повърхност.
- Пресните храни не бива да се докосват до замразените, тъй като могат да ги размразят.
- Когато замразявате пресни храни (месо, риба и кайма), разделете ги на порции, така че да ги използвате наведнъж.
- След размразяване на уреда поставете храните обратно във фризера и не забравяйте да ги консумирате възможно най-скоро.
- Никога не поставяйте топли храни в отделението на фризера. Това ще повлияе лошо на замразените храни.
- Когато съхранявате замразени храни, винаги следвайте внимателно инструкциите, дадени на опаковката им, а в случай че не е дадена информация, храните не бива да се съхраняват по-дълго от 3 месеца от датата на закупуване.
- Когато купувате замразени храни, винаги се уверявайте, че те са стояли замразени на подходяща температура и опаковката им е здрава.
- Замразените храни трябва да се пренасят в подходящи съдове, за да се поддържа качеството на храната, и трябва да се поставят във фризер възможно най-бързо.
- Ако по опаковката на замразените храни се виждат следи от влага или необичайно надуване, вероятно храните са стояли на неподходяща температура и хранителните им качества са се влошили.
- Срокът на годност на замразените храни зависи от температурата в помещението, настройката на термостата, честотата на отваряне на вратата, типа на храните и времето, за което са били пренесени от магазина до дома Ви. Винаги следвайте инструкциите, отпечатани на опаковките на храните, и не превишавайте максималния посочен срок на годност.

Отбележете, че: ако желаете да отворите вратата на фризера веднага след като сте я затворили, тя няма да се отвори лесно. Това е напълно нормално! След уравнивяване на условията вратата ще се отваря лесно.

ПОЧИСТВАНЕ И ПОДДРЪЖКА

- Изключете уреда от електрозахранването, преди да го почистите.
- Не почиствайте уреда с течаща вода.
- Уверете се, че водата не навлиза в корпуса на лампата и останалите електрически компоненти.
- Уредът трябва да се почиства периодично с разтвор от сода бикарбонат и хладка вода.
- Почиствайте принадлежностите поотделно със сапун и вода. Не ги слагайте в съдомиялна машина.
- Не използвайте абразивни почистващи препарати, разтворители или сапуни. След измиване ги изплакнете с чиста вода и ги подсушете внимателно. След завършване на почистването, включете щепсела на уреда в захранването със сухи ръце.
- Не използвайте запалими, избухливи или корозивни материали, като разреждател, бензин или киселина, за почистването.
- Кондензаторът (черната част с черни крилца в задната част на уреда) трябва да се почиства най-малко веднъж годишно с прахосмукачка или суха четка. Това ще Ви помогне да спестите енергия и да увеличите производителността на уреда.
- Уверете се, че водата не достига електрическите връзки на термостата или вътрешното осветление. Проверявайте редовно уплътнението на вратата и го почиствайте, ако е необходимо.



Обезскрежаване

Отделение на хладилника:

- Обезскрежаването в отделението на хладилника става автоматично по време на работа; водата от обезскрежаването се събира в специална за целта тавичка и се изпарява автоматично.
- Тавичката и дренажният отвор за водата от обезскрежаването трябва да се почистват периодично с пробката за източване, за да не се събира водата на дъното на хладилника, а вместо това да се отвежда.
- Можете също така да налеете 1/2 чаша вода в дренажния отвор, за да го почистите отвътре.

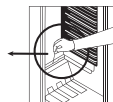
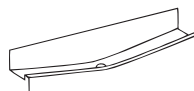

Отделение на фризера:

- Натрупаният в отделението на фризера скреж трябва да се отстранява периодично. (Използвайте предоставената пластмасова стъргалка) Отделението на фризера трябва да се почиства по същия начин като отделението на хладилника, като размразяването трябва да се извършва най-малко два пъти годишно.

За тази цел:

- В деня преди размразяването задайте ключа на термостата на положение "5", за да се замразят храните максимално.
- По време на размразяването замразените храни трябва да се увият в няколко слоя хартия и да се съхраняват на хладно място. Неизбежното покачване на температурата ще съкрати срока им на годност. Не забравяйте да консумирате тези храни в рамките на сравнително кратък период от време.
- Задайте ключа на термостата в положение "+" или извадете щепсела на уреда; оставете вратата отворена до пълното размразяване.
- За ускоряване на процеса на размразяване може да поставите един или няколко съда с топла вода в отделението на фризера.
- Подсушете внимателно вътрешността на уреда и задайте ключа на термостата на положение MAX.

Смяна на крушката на осветлението

За смяна на крушка в отделенията на фризера и хладилника:

1. Изключете хладилника от захранването.
2. Извадете капака на корпуса от държачите с помощта на отвертка.
3. Сменете крушката с нова, макс. 15 W.
4. Поставете капака.
5. Изчакайте 5 минути, преди отново да включите уреда към захранването, и задайте термостата на първоначалното му положение.

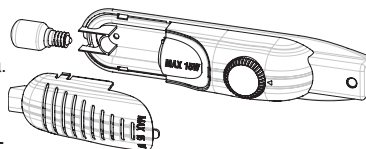

Смяна на LED осветление

Ако Вашият хладилник е с LED осветление, се свържете с отдела за обслужване на клиенти, тъй като смяната може да се извърши само от упълномощен персонал.

ТРАНСПОРТИРАНЕ И ПРОМЯНА НА МЯСТОТО НА УРЕДА

Транспортиране и промяна на мястото на инсталиране на уреда

- Можете да запазите оригиналната опаковка и пяната за бъдещо транспортиране (по желание).
- Подсигурете хладилника с дебела опаковка, ленти или здрави въжета и следвайте инструкциите за транспортиране, дадени върху опаковката.
- Свалете изваждащите се части (рафтове, принадлежности, кошници за зеленчуци и др.) или ги фиксирайте в хладилника със залепящи ленти, за да ги предпазите от удари по време на местене и транспортиране на уреда.

По време на пренасяне хладилникът трябва да стои изправен.

Обръщане на посоката на отваряне на вратата

- Възможно е да промените посоката на отваряне на вратите на уреда. Ако желаете да направите това, свържете се с най-близкия упълномощен сервиз.

ПРЕДИ ДА СЕ СВЪРЖЕТЕ С ОТДЕЛА ЗА СЛЕДПРОДАЖБЕНО ОБСЛУЖВАНЕ

Ако Вашият хладилник не работи нормално, това може да се дължи на несъществен проблем; затова проверете следното, преди да се обадите на електротехник, за да спестите време и пари.

Какво да направите, ако хладилникът не работи:

Проверете дали:

- Има захранване,
- Главният прекъсвач в дома Ви не е изключен,
- Термостатът не е зададен на положение "+",
- Контактът функционира. За да проверите това, свържете в същия контакт уред, за който сте сигурни, че работи.

Какво да направите, ако хладилникът не е ефективен:

Проверете дали:

- Не сте препълнили уреда,
- Вратите се затварят идеално,
- Няма натрупан прах по кондензатора,
- Има достатъчно пространство зад и отстрани на уреда.

Ако чувате шум:

Охлаждащият газ, който циркулира в хладилния контур, може да издава лек шум (бълбукащ звук), дори когато компресорът не работи. Не се тревожете, тъй като това е напълно нормално. Ако звуците са по-различни, проверете дали:

- Уредът е добре нивелиран,
- Нещо не докосва задната част на уреда,
- Върху него няма предмет, който да вибрира.

Ако на дъното на хладилника има вода:

Проверете дали:

- Дренажният отвор за водата от обезскрежаването не е запушен (Използвайте дренажната пробка, за да почистите дренажния отвор)

Препоръки

- При спиране на електрозахранването извадете щепсела на уреда, за да предотвратите повреда на компресора. След пускане на електрозахранването изчакайте 5 – 10 минути, преди да включите щепсела на уреда. Ако поради някаква причина извадите щепсела на хладилника, изчакайте поне 5 минути, преди да го включите отново. Това е важно с цел да се избегнат повреди на компонентите на хладилника.
- Охлаждащото тяло на Вашия хладилник е скрито в задната му стена. Поради това на определени интервали от време по задната повърхност на хладилника може да се забележат капчици вода или заскрежаване вследствие на работата на компресора. Това е нормално. Не е необходимо да обезскрежавате уреда, освен ако няма прекалено много натрупан скреж.
- Ако възнамерявате да не използвате хладилника за продължителен период от време (напр. през лятната Ви ваканция), задайте термостата на положение “*”. След обезскрежаване почистете хладилника и оставете отворена вратата, за да предотвратите образуването на влага и неприятни миризми. Ако проблемът не бъде отстранен, въпреки че сте следвали всички изброени по-горе инструкции, свържете се с най-близкия упълномощен сервиз.
- Уредът, който сте закупили, е проектиран за домашна употреба и може да се използва само в дома Ви и за посочените цели. Той не е предназначен за търговско или обществено ползване. Ако потребителят използва уреда по начин, който не отговаря на тези предписания, държим да отбележим, че производителят и търговецът не носят отговорност за ремонти или неизправности, възникнали в рамките на гаранционния период.

Съвети за пестене на енергия

1. Инсталирайте уреда в хладно, добре проветриво помещение, но не изложен на пряка слънчева светлина и не в близост до източник на топлина (радиатор, готварска печка и др.). В противен случай използвайте изолираща плоча.
2. Оставете горещите храни и напитки да се охладят, преди да ги поставите в уреда.
3. Когато размразявате замразени храни, поставете ги в отделението на хладилника. Ниската температура на замразените храни ще помогне да се охладят отделението на хладилника по време на размразяването. Това спестява енергия. Ако просто извадите замразените храни, това ще бъде загуба на енергия.
4. Покривайте напитките и останалите течности, когато ги поставяте в уреда. В противен случай влажността вътре в уреда ще се увеличи. Това, от своя страна, ще увеличи времето на работа. Освен това с покриването на напитките и останалите течности запазвате аромата и вкуса им.
5. Когато поставяте храни и напитки, отваряйте вратата на уреда възможно най-рядко.
6. Дръжте затворени капачиците на отделенията с различна температура (чекмедже *crispee*, чилър и др).
7. Уплътненията на вратите трябва да бъдат чисти и еластични. Сменете уплътненията, ако са износени.
8. Възможно е да съхранявате по-голямо количество храни, като извадите рафта на фризера. Посоченият разход на енергия е за максимално пълен уред без рафт на фризера.

ЧАСТИ НА УРЕДА И ОТДЕЛЕНИЯТА

(TM 55 cm / 140 cm)

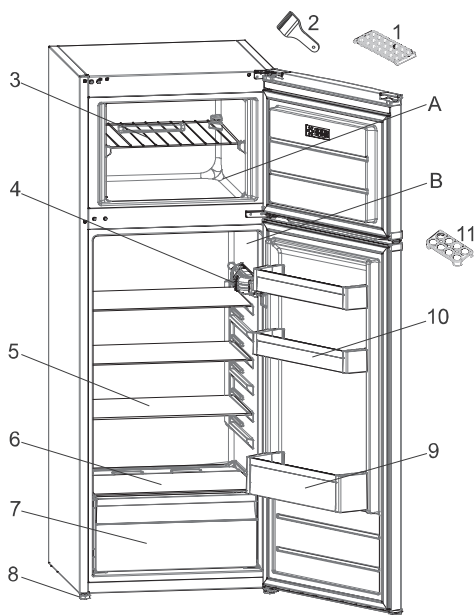

Това представяне служи само за информация относно частите на уреда.
Частите могат да се различават в зависимост от модела на уреда.

- A. ОТДЕЛЕНИЕ НА ХЛАДИЛНИК
- B. ОТДЕЛЕНИЕ НА ФРИЗЕРА

- 1. Форма за лед
- 2. Пластмасова стъргалка за лед
- 3. Рафт на фризера
- 4. Кутия на термостата
- 5. Рафтове на хладилника
- 6. Капак на чекмеджето Crisper
- 7. Чекмедже Crisper
- 8. Нивелиращи крачета
- 9. Рафт за бутилки
- 10. Рафтове за масло / сирене
- 11. Поставка за яйца

BEZPEČNOSTNÍ POKYNY

Je důležité si je důkladně přečíst a řídit se jimi

Před použitím spotřebiče si přečtete tento návod k použití. Uchovejte si jej pro pozdější použití.

V tomto návodu a na samotném spotřebiči jsou uvedena důležitá bezpečnostní upozornění, která je nutné si přečíst a řídit se jimi. Výrobce se zříká jakékoli odpovědnosti za nedodržení těchto bezpečnostních pokynů, nevhodné používání spotřebiče nebo nesprávné nastavení ovladačů.

⚠ Velmi malé děti (0–3 roky) je třeba držet v bezpečné vzdálenosti od spotřebiče. Nejsou-li malé děti (3–8 let) pod dohledem, je třeba je držet v bezpečné vzdálenosti od spotřebiče. Děti starší 8 let a osoby s fyzickým, smyslovým či duševním postižením nebo bez patřičných zkušeností a znalostí mohou tento spotřebič používat pouze pod dohledem nebo tehdy, pokud obdržely informace o bezpečném použití spotřebiče a pokud rozumějí rizikům, která s používáním spotřebiče souvisejí. Nedovolte dětem, aby si se spotřebičem hrály. Nedovolte dětem, aby bez dohledu prováděly čištění a běžnou údržbu spotřebiče. Děti od 3 do 8 let mohou dávat a vyndávat věci z chladicích spotřebičů.

POVOLENÉ POUŽITÍ

⚠ **POZOR:** Tento spotřebič není určen k ovládání pomocí externího spínacího zařízení, jako je časovač, či samostatného systému dálkového ovládání.

⚠ Tento spotřebič je určen k použití v domácnostech a zařízeních, jako jsou: kuchyňské kouty pro

zaměstnance v obchodech, kancelářích a na jiných pracovištích; statky; klienty hotelů, motelů, zařízení typu bed & breakfast a jiných rezidenčních prostředích.

⚠ Tento spotřebič není určen k profesionálnímu použití. Spotřebič nepoužívejte venku.

⚠ Žárovka použitá uvnitř spotřebiče je speciálně navržena pro domácí spotřebiče a není vhodná pro všeobecné osvětlení místnosti v domácnosti (nařízení ES 244/2009).

⚠ Spotřebič je určen k provozu v prostředích, ve kterých se teplota pohybuje v následujícím rozmezí v závislosti na klimatické třídě uvedené na výrobním štítku. Při dlouhodobém ponechání spotřebiče v nižší či vyšší teplotě nemusí spotřebič správně fungovat.

Teploty prostředí pro klimatickou třídu:

SN:	10 až 32 °C
ST:	16 až 38 °C;
N:	16 až 32 °C
T:	16 až 43 °C



Tento spotřebič neobsahuje CFC. Chladicí okruh obsahuje látku R600a (HC). Spotřebiče obsahující isobutan (R600a): isobutan je přírodní plyn bez škodlivých účinků na životní prostředí, který je nicméně hořlavý. Je tedy třeba se přesvědčit, že nedošlo k poškození trubek chladicího okruhu, zvláště při vypouštění chladicí kapaliny.

⚠ **VAROVÁNÍ:** Nepoškozujte potrubí chladicího okruhu kapaliny.

⚠ VAROVÁNÍ: Větrací otvory v plášti spotřebiče nebo ve vestavěné konstrukci nesmí být zakryty.

⚠ VAROVÁNÍ: Neurychlujte odmrazování jinými mechanickými, elektrickými a chemickými postupy, než jaké doporučuje výrobce.

⚠ VAROVÁNÍ: Do oddílů spotřebiče neumísťujte, ani v nich nepoužívejte elektrické přístroje, které nejsou výslovně schváleny výrobcem.

⚠ VAROVÁNÍ: Výrobníky ledu a dávkovače vody, které nejsou přímo připojeny k přívodu vody, musí být plněny pouze pitnou vodou.

⚠ VAROVÁNÍ: Automatické tvořiče ledu a/nebo nádoby na vodu musí být připojeny výhradně k přívodu pitné vody s tlakem v rozmezí 0,17 až 0,81 MPa (1,7 až 8,1 bar).

⚠ Neumisťujte do zařízení nebo v jeho blízkosti výbušné látky, jako např. plechovky s aerosoly, a neskladujte ani nemanipulujte zde s benzínem či jinými hořlavými materiály.

⚠ Je-li váš model vybaven chladicími vložkami, nepijte kapalinu, která je v nich obsažena (není toxická). Nejezte ledové kostky nebo ledová lízátká ihned po vyjmutí z mrazničky, mohly by vám způsobit omrzliny v ústech.

⚠ Je-li výrobek určen k použití se vzduchovým filtrem v přístupném krytu ventilátoru, musí být filtr vložen vždy, když je chladnička zapnutá.

⚠ Do mrazničky nevkládejte skleněné nádoby s tekutinami, neboť by mohly prasknout.

Nezakrývejte ventilátor (je-li jím spotřebič vybaven) potravinami. Po vložení potravin zkontrolujte, zda

jste správně zavřeli dvířka, zejména pak dvířka mrazničky.

⚠ Poškozené těsnění je nutné co nejdříve vyměnit.

⚠ Chladicí oddíl použijte pouze k uchovávání čerstvých potravin a mrazicí oddíl pouze k uchovávání zmrazených potravin, zmrazování čerstvých potravin a k výrobě ledových kostek.

⚠ Vyvarujte se skladování nezabalených potravin v přímém kontaktu s vnitřními povrchy chladničky nebo mrazničky.

Spotřebiče mohou obsahovat speciální přihrádky (přihrádka na čerstvé potraviny, přihrádka s nulovou teplotou, ...).

Není-li v příručce ke konkrétnímu výrobku uvedeno jinak, tyto přihrádky je možné vyjmout, aniž by to mělo vliv na výkon spotřebiče.



Cyklopentan se používá jako nadouvadlo v izolační pěně a je hořlav

Nejvhodnější oddíly spotřebiče pro skladování různých druhů potravin s ohledem na distribuci tepla v oddílech spotřebiče jsou následující:

- Chladicí oddíl:

1) Horní část chladicího oddílu & dvířka - zóna: Zde skladujte tropické ovoce, plechovky, nápoje, vejce, omáčky, kyselé okurky, máslo, džemy

2) Střední část chladicího oddílu - chladná zóna: Zde skladujte sýry, mléko, mléčné výrobky, lahůdky, jogurty

3) Dolní část chladicího oddílu - nejchladnější zóna: Zde skladujte šunky a salámy, dezerty, masa a ryby, cheesecake, čerstvé těstoviny,

zakysanou smetanu, pesto a salsy, jídlo vařené doma, custard, pudinky a smetanové sýry

4) Zásuvka na ovoce & a zeleninu v dolní části chladničky: Skladujte zde zeleninu a ovoce (kromě tropického ovoce)

5) Chladicí oddíl „Chiller“: V nejchladnější zásuvce skladujte pouze masa a ryby

- Oddíl mrazničky:

Oddíl se čtyřmi hvězdičkami (****) je vhodný pro zmrazování potravin z pokojové teploty a pro skladování mražených potravin, jelikož je zde teplota rovnoměrně distribuovaná napříč celým oddílem. Koupené mražené potraviny mají skladovací datum expirace uvedené na obalu. Toto datum bere v potaz typ potraviny a její vhodnou dobu skladování, a tudíž by se mělo dodržovat.

Čerstvé potraviny by se měly ukládat následovně: sýry, měkkýše, zmrzlina, šunky/klobásy, mléko, čerstvé tekutiny po dobu 1-3 měsíce; steaky a kotlety (hovězí, jehněčí, vepřové) 4 měsíce; máslo a rostlinný tuk, drůbež (kuře, krutí maso) 6 měsíců; ovoce (kromě citrusů), pečené maso (hovězí, vepřové, jehněčí), zeleninu po dobu 8-12 měsíců. V oddílu se 2 hvězdičkami je třeba dodržovat datum expirace uvedené na balení potravin.

Dbejte následujících opatření k zamezení kontaminace potravin:

- Dveře otevřené dlouhou dobu mohou způsobit zvýšení teploty uvnitř oddílů spotřebiče.
- Pravidelně čistěte povrchy, které mají kontakt s potravinami a také přístupné odtokové systémy.

- Vypláchněte a vyčistěte zásobníky vody, pokud nebyly používány déle než 48 hodin; propláchněte vodní systém napojený na přívod vody, pokud jste vodu nečerpali déle než 5 dní.

- Skladujte syrová masa a ryby v chladničce ve vhodných kontejnerech, aby se nedotýkaly jiných potravin a aby na ně nekapaly.
- Oddíly na mražené potraviny se 2 hvězdičkami jsou vhodné pro skladování předem mražených potravin, skladování a vyrábění zmrzliny a ledových kostek.
- Nezmrazujte čerstvé jídlo v oddílech s 1, 2 či 3 hvězdičkami.
- Pokud je chladnička delší dobu prázdná, vypněte ji, umyjte, osušte a nechte její dvířka otevřená k zamezení růstu plísní uvnitř spotřebiče.

INSTALACE

⚠ Stěhování a instalaci spotřebiče musejí provádět minimálně dvě osoby – nebezpečí zranění! Při rozbalování a instalaci používejte ochranné rukavice – nebezpečí pořezání!

⚠ Instalaci, včetně případného připojení k přívodu vody a elektřiny, a opravy musí provádět kvalifikovaný technik. Neopravujte ani nevyměňujte žádnou část spotřebiče, pokud to není výslovně uvedeno v návodu k použití. Nedovolte dětem, aby se přibližovaly k místu instalace. Po vybalení spotřebiče se přesvědčte, že během přepravy nedošlo k jeho poškození. V případě problémů se obraťte na prodejce nebo na nejbližší servisní středisko. Po instalaci musí být obalový materiál (plasty, polystyrenová pěna

atd.) uložen mimo dosah dětí – nebezpečí udušení. Před zahájením instalace je nutné spotřebič odpojit od elektrické sítě – nebezpečí úrazu elektrickým proudem. Během instalace se ujistěte, že zařízení nepoškozuje napájecí kabel – nebezpečí požáru a úrazu elektrickým proudem. Spotřebič zapněte až po dokončení jeho instalace.

⚠ Při přemísťování spotřebiče dejte pozor, abyste nepoškodili podlahu (např. parkety). Spotřebič umístěte na podlahu či podložku, která unese jeho hmotnost, na místo vhodné s ohledem na velikost a způsob použití spotřebiče. Přesvědčte se, že spotřebič není umístěn do blízkosti zdroje tepla a že všechny čtyři nožky stojí pevně na zemi. Podle potřeby nožky nastavte a pomocí vodováhy zkontrolujte, zda je spotřebič dokonale vodorovný.

Doporučujeme vám, abyste se zapojením spotřebiče počkali nejméně dvě hodiny, aby chladicí okruh mohl dokonale fungovat. Všechny rozměry a vzdálenosti, které je třeba při instalaci spotřebiče dodržet, jsou uvedeny v instalační příručce.

⚠ **VAROVÁNÍ:** Při umísťování spotřebiče na místo určené se ujistěte, že napájecí kabel není někde zachycen nebo zda nedošlo k jeho poškození.

⚠ **VAROVÁNÍ:** Aby se předešlo nebezpečí v důsledku nestability, musí být spotřebič umístěn nebo upevněn v souladu s pokyny výrobce.

Je zakázáno umísťovat chladničku tak, aby se kovová hadice plynového sporáku, kovové plynové nebo

vodní potrubí nebo elektrické vedení dotýkaly zadní stěny chladničky (výparník).

⚠ Aby bylo zajištěno dostatečné větrání, ponechte prostor na obou stranách a nad spotřebičem.

Za účelem zamezení přístupu k horkému povrchu by měla mezera mezi zadní stranou spotřebiče a stěnou za spotřebičem být 50 mm. Menší mezera zvyšuje spotřebu energie spotřebiče.

Při montáži sundejte napájecí kabel z kondenzačního háčku, než spotřebič zapojíte do zásuvky.

UPOZORNĚNÍ NA PŘERUŠENÍ DODÁVKY ELEKTRICKÉ ENERGIE

⚠ V souladu s národními bezpečnostními normami týkajícími se elektrických zařízení musí být možné odpojit spotřebič od elektrické sítě vytažením zástrčky, pokud je zástrčka přístupná, nebo, v souladu s pravidly pro zapojování, prostřednictvím vícepólového vypínače umístěného před zásuvkou a spotřebič musí být uzemněn.

⚠ Nepoužívejte prodlužovací kabely, sdružené zásuvky nebo adaptéry. Po provedení montáže nesmí být elektrické prvky spotřebiče pro uživatele přístupné. Nepoužívejte spotřebič, pokud jste mokří nebo naboso.

Tento spotřebič nezapínejte, pokud je poškozen napájecí síťový kabel či zástrčka, pokud správně nefunguje nebo byl poškozen či spadl.

⚠ Jestliže je poškozen napájecí kabel, výměnu za identický díl smí provádět pouze výrobce, jeho servisní technik nebo osoba s obdobnou kvalifikací.

V opačném případě by mohlo dojít k

úrazu – riziko elektrického šoku.

⚠ VAROVÁNÍ: Zezadu spotřebiče neumísťujte prenosné vi cezásuvkové predlžovacie prívody alebo prenosné napájacie zdroje.

ČIŠTĚNÍ A ÚDRŽBA

⚠ VAROVÁNÍ: Před zahájením jakékoli údržby musí být spotřebič odpojen od elektrického napájení; nikdy nepoužívejte parní čističe – riziko elektrického šoku!

⚠ Na plastové části, vnitřek spotřebiče a obložení dvířek či těsnění nepoužívejte abrazivní nebo nešetrné čisticí prostředky, jako jsou např. spreje na okna, žíravé odmašťovací přípravky, hořlavé kapaliny, čisticí vosky, koncentrované čisticí prostředky, bělidla nebo čističe obsahující ropné látky. K čištění nepoužívejte papírové utěrky, abrazivní houbičky nebo jiné nešetrné nástroje.

LIKVIDACE OBALOVÉHO MATERIÁLU

Obal je ze 100% recyklovatelného materiálu a je označen recyklačním znakem .

Jednotlivé části obalového materiálu proto zlikvidujte odpovědně podle platných místních předpisů upravujících nakládání s odpady.

LIKVIDACE DOMÁČÍCH ELEKTROSPOTŘEBIČŮ

Tento spotřebič byl vyroben z recyklovatelných nebo opakovaně použitelných materiálů. Zlikvidujte jej podle místních předpisů pro likvidaci odpadu.

Další informace o likvidaci, renovaci a recyklaci elektrických spotřebičů získáte na místním úřadě, ve středisku pro sběr domácího odpadu nebo v obchodě, kde jste spotřebič zakoupili. Tento spotřebič je označen v souladu s evropskou směrnicí 2012/19/EU o odpadních elektrických a elektronických zařízeních (OEEZ).

Zajištěním správné likvidace tohoto výrobku pomůžete zabránit negativním vlivům na životní prostředí a lidské zdraví.

Symbol  na výrobku nebo příslušných dokladech udává, že tento výrobek nesmí být likvidován spolu s domácím odpadem, ale je nutné ho odevzdat do příslušného sběrného střediska k recyklaci elektrických a elektronických zařízení.

RADY K ÚSPORĚ ELEKTRICKÉ ENERGIE

TPro zajištění adekvátní ventilace dodržujte pokyny k instalaci spotřebiče. Nedostatečné větrání na zadní straně spotřebiče zvyšuje spotřebu energie a snižuje účinnost chlazení.

Časté otevírání dvířek může zvýšit spotřebu energie.

Na teplotu uvnitř spotřebiče a spotřebu energie může mít vliv i pokojová teplota a umístění spotřebiče. Při nastavení teploty musíte brát tyto faktory v úvahu. Omezte otevírání dveří na minimum.

Při rozmrazování umístěte potraviny do chladničky. Nízká teplota zmrazených výrobků pomáhá chladit potraviny v chladničce. Před vložením do spotřebiče nechte teplá jídla a nápoje vychladnout.

Umístění polic v chladničce nemá žádný vliv na efektivitu využití energie.

Potraviny by měly být na policích uloženy takovým způsobem, aby byla zajištěna patřičná cirkulace vzduchu (potraviny by se neměly navzájem dotýkat a mezi potravinami a zadní stěnou by měl být dostatečný volný prostor).

Úložnou kapacitu pro mrazené potraviny můžete zvýšit tak, že odstraníte koše a přihrádku „Stop Frost“, je-li u modelu.

Nenechte se znepokojovat hlukem kompresoru. Jedná se o běžný provozní zvuk.

FUNKCE A MOŽNOSTI

Informace ohledně technologie LessFrost (méně námrazy)

Díky výparníku, který je kolem chladicího boxu, umožňuje technologie LessFrost účinnější chlazení, má nižší požadavky na manuální odstraňování námrazy a nabízí více variant uspořádání vnitřního prostoru.

Nastavení termostatu

Termostat v mrazničce automaticky reguluje vnitřní teplotu všech oddílů. Pro chladnější teplotu otočte ovladačem z polohy 1 do polohy 5.

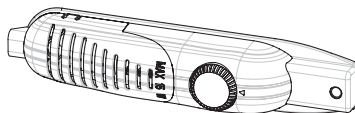

Důležité upozornění: Nepokoušejte se otočit ovladač za polohu 1, jinak se váš spotřebič vypne.

- 1–2:** Nastavte ovladač mezi minimální a střední polohu pro krátkodobé uložení potravin v mrazicím oddílu.
- 3–4:** Nastavte ovladač do střední polohy pro dlouhodobé uložení potravin v mrazicím oddílu.
- 5:** Pro zmrazování čerstvých potravin. Spotřebič bude chladit delší dobu. Při dosažení požadovaného stavu vraťte ovladač do předešlé polohy.

Varování ohledně nastavování teploty

- Okolní teplota, teplota čerstvě uložených potravin i jak často se otevírají dveře, to vše ovlivňuje teplotu uvnitř chladicího oddílu. Pokud je to potřeba, změňte nastavení teploty.
- S ohledem na výkonnost nedoporučujeme, aby chladnička byla provozována v prostředí s teplotou nižší než 10 °C.
- Nastavení termostatu proveďte s ohledem na to, jak často se otevírají a zavírají dveře, kolik jídla je v chladničce uloženo a v jakém prostředí se spotřebič nachází.
- Při znovupřipojení chladničky do zásuvky doporučujeme nechat spotřebič zapnutý 24 hodin v kuse podle okolní teploty, aby se celý kompletně vychladil. Po tuto dobu neotevírejte často dveře chladničky a nedávejte do ní větší množství potravin.
- Chladnička je vybavena funkcí 5minutového zpoždění, která chrání kompresor před poškozením, když spotřebič odpojíte a znovu zapojíte do zásuvky nebo při výpadku proudu. Vaše chladnička poběží normálně po 5 minutách.
- Vaše chladnička je navržena pro fungování při okolní teplotě v rozmezí podle stanovených standardů, a to podle klimatické třídy uvedené na informačním štítku. Nedoporučuje se, aby chladnička byla provozována v prostředí, která jsou mimo stanovené teplotní intervaly z hlediska účinnosti chlazení.
- Tento spotřebič je určen pro použití při okolní teplotě mezi 16 °C a 32 °C.

Klimatická třída	Pokoj. tepl. (°C)
SN:	od 10 do 32 °C
ST:	od 16 do 38 °C;
N:	od 16 do 32 °C
T:	od 16 do 43 °C

Příslušenství

Nádobka na led

- Nádobku na ledové kostky naplňte vodou a postavte ji do mrazicího oddílu.
- Poté, co se vytvoří led, zakruťte nádobkou podle obrázku níže pro vyjmutí ledových kostek.



Plastová škrabka

Po určité době se na částech mrazicího oddílu vytvoří námraza. Námrazu je třeba čas od času odstranit. Za tímto účelem použijte plastovou škrabku. V žádném případě za tímto účelem nepoužívejte kovové pomůcky. Ty by mohly propíchnout chladicí okruh a spotřebič nevratně poškodit.



Veškeré popisy a obrázky týkající se příslušenství se mohou lišit podle modelu spotřebiče.

Skladování potravin v nejchladnější části chladničky



Vaše potraviny budou lépe uchovány, pokud je budete skladovat ve vhodné chladicí části. Nejchladnější místo se nachází přímo nad zásuvkou na ovoce a zeleninu.

Pro zajištění nejnižší možné teploty v této části se ujistěte, že se políčka nachází v poloze u symbolu uvedeného na obrázku.

Ukazatel teploty (v některých modelech)

Vaše chladnička je vybavena ukazatelem teploty v nejchladnější části pro usnadnění nastavení.

Můžete jednoduše zkontrolovat, zda je teplota v nejchladnější části přijatelná: Pokud se na ukazateli objeví „OK“, znamená to, že je termostat dobře nastaven a vnitřní teplota je v pořádku.

Jelikož se symbol „OK“ zobrazuje na černém pozadí, není dobře vidět, pokud je indikátor špatně nasvícen. Pro lepší viditelnost je potřeba dostatek světla.

Pokud se symbol „OK“ neobjeví, znamená to, že teplota je stále příliš vysoká: Budete muset upravit nastavení termostatu a počkat 12 hodin, než teplotu znovu zkontrolujete.

POZNÁMKA: Je běžné, že symbol „OK“ se nezobrazí na indikátoru nastavení teploty po opakovaném otevírání dveří (či pokud byly otevřeny delší dobu) nebo po vložení čerstvých potravin do spotřebiče. Pokud se nahromadí abnormální množství ledových krystalů (na spodní stěně spotřebiče) na výparníku chladicího oddílu (přeplněný spotřebič, vysoká pokojová teplota, časté otevírání dveří), nastavte teplotu spotřebiče na nižší hodnotu, dokud se kompresor znovu nezačne vypínat.

Horní hranice nejchladnější části chladničky je uvedena na spodní části štítku (hrot šipky). Horní police nejchladnější části musí být na stejné úrovni jako hrot šipky. Nejchladnější část se nachází pod tímto ukazatelem.

Vzhledem k tomu, že jsou tyto police vyjímatelné, ujistěte se, že jsou vždy na stejné úrovni s limity zón vyznačenými na štítku, aby byla zaručena teplota v této oblasti.

Každý druh potravin má ideální teplotu pro uchování a následně i konkrétní umístění, které je třeba dodržet.



Oblasti	Potraviny
Horní police	Vařené potraviny, zákusky a veškeré potraviny určené pro rychlou spotřebu
Nejchladnější oblast	Maso, drůbež, divočina a čerstvé ryby s maximální dobou spotřeby: 1 až 2 dny. Čerstvé ovoce, vařené vepřové maso.
Zásuvka na zeleninu	Čerstvé ovoce a zelenina.
Dveře	Příhrádky ve dveřích jsou v dolní části určeny pro lahve a v horních částech pro běžně používané potraviny i potraviny v malém balení, jako například jogurty, čerstvá smetana. Másla, sýry a vajíčka by měla být skladována v příslušných příhrádkách.

USPOŘÁDÁNÍ POTRAVIN VE SPOTŘEBIČI

Chladicí oddíl

- Nikdy nedávejte do chladničky kapaliny v otevřených nádobách, aby se nezvyšovala vlhkost (vyšší vlhkost způsobuje námrazu). Námraza se tvoří v nejchladnějších částech výparníku a časem bude vyžadovat častější odmrazování.
- Do chladničky nikdy nevkládejte teplá jídla. Teplé jídlo nejprve nechte vychladnout při pokojové teplotě a vložte jej do chladničky tak, aby mohl v daném oddílu dostatečně proudit vzduch.
- Nic by se nemělo dotýkat zadní stěny chladničky, protože se tam vytvoří námraza a balíčky se mohou přilepit na zadní stěnu. Neotevírejte často dveře chladničky.
- Skladujte maso a očištěné ryby (zabalené nebo v potravinové fólii), které budete konzumovat během 1 až 2 dnů v dolní části chladicího oddílu (nad zásuvkou na ovoce a zeleninu), jelikož je to nejchladnější místo v chladničce, a zajistí vám tedy nejvhodnější skladovací podmínky.
- V zásuvce na ovoce a zeleninu lze potraviny skladovat bez obalu.

Mrazicí oddíl

- Mraznička je určena pro skladování hluboce zamražených potravin po delší dobu a pro přípravu ledových kostek.
- Při zmrazování čerstvých potravin zajistěte, aby byla co největší možná část povrchu potravin určené k zmrazení v kontaktu s chladícím povrchem.
- Neukládejte čerstvé a teplé potraviny vedle mražených potravin, jelikož by mohly způsobit tání mražených potravin.
- Při zmrazování čerstvých potravin (např. masa, ryb a mletého masa) je rozdělte na jednotlivé porce.
- Po rozmrazení jednotlivých porcí je nezapomeňte v krátké době zkonzumovat.
- Nikdy nevkládejte do mrazicího oddílu teplá jídla. Mohla by způsobit tání mražených potravin.
- Při skladování mražených potravin vždy postupujte podle instrukcí uvedených na obalu mražených potravin, a pokud tyto informace nejsou k dispozici, neskladujte tyto potraviny déle než 3 měsíce od data nákupu.
- Při nákupu mražených potravin se ujistěte, že byly zamrazeny při vhodné teplotě a že balení není poškozeno.
- Mražené potraviny by měly být přepravovány ve vhodných kontejnerech, aby se udržela kvalita potravin, a měly by být v co nejkratší době vráceny na mrazicí plochy spotřebiče.
- Pokud balení mražených potravin vykazuje známky zapaření a je nafouknuté, je možné, že bylo uloženo při nevhodné teplotě a jeho obsah je zkažený.
- Doba skladování mražených potravin závisí na pokojové teplotě, na nastavení termostatu, jak často se otevírají dveře, na typu jídla a na době potřebné k přepravě výrobku z obchodu k vám domů. Vždy se řiďte instrukcemi uvedenými na obalu a nikdy nepřekračujte uvedenou maximální dobu skladování potravin.

Poznámka: Dveře mrazničky půjdou špatně otevřít, pokud se je pokusíte otevřít bezprostředně po jejich zavření. Tohle je naprosto běžný jev! Až se tlak vyrovná, dveře opět půjdou lehce otevřít.

ČIŠTĚNÍ A ÚDRŽBA

- Před čištěním odpojte spotřebič od zdroje elektrického napájení.
- Nemyjte spotřebič pod tekoucí vodou.
- Voda se nesmí dostat do krytu pro žárovku ani k jiným elektrickým komponentům.
- Spotřebič by se měl průběžně čistit pomocí roztoku z jedlé sody a vlažné vody.
- Příslušenství umyjte zvlášť mýdlem a vodou. Nemyjte je v myčce.
- Nepoužívejte abrazivní, čistící a mýdlové prostředky. Po umytí je opláchněte čistou vodou a opatrně osušte. Po dokončení čištění spotřebič znovu zapojte do elektrické sítě suchými rukama.
- Nikdy nepoužívejte při čištění hořlavé, výbušné či žíravé materiály jako ředidla, plyny či kyseliny.
- Kondenzátor (černá část s černými žebry na zadní straně spotřebiče) by měl být jednou za rok očištěn pomocí vysavače nebo suchého kartáče. To usnadní účinné fungování vašeho spotřebiče a šetří energii.
- Dbejte na to, aby se elektrické přípojky termostatu a vnitřního osvětlení nedostaly do kontaktu s vodou. Pravidelně kontrolujte těsnění dveří a myjte je podle potřeby.



Odmrazování

Chladicí oddíl

- Během provozu spotřebiče probíhá v chladicím oddílu odmrazování automaticky; kapalina z odmrazování se hromadí ve sběrné nádobě a automaticky se vypařuje.
- Sběrná nádoba a otvor pro odtok vody z odmrazování by se měly průběžně čistit „kolíčkem“ odtokového otvoru, aby se voda nehromadila dole v chladničce.
- Do odtokového otvoru je možné též nalít půl sklenice vody pro její vycištění.

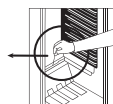

Mrazicí oddíl

- Námrazu v mrazicím oddílu je třeba čas od času odstranit. (Použijte dodanou plastovou škrabku.) Mrazicí oddíl by se měl čistit a odmrazovat stejně jako chladicí oddíl alespoň dvakrát do roka.

Postup:

- Den předtím, než budete odmrazovat, nastavte termostat do polohy „5“, aby se potraviny důkladně zmrazily.
- Při odmrazování by se měly mražené potraviny zabalit do několika vrstev papíru a uložit na chladné místo. Nezbytné zvýšení teploty zkrátí jejich dobu skladování. Spotřebujte tyto potraviny v relativně krátké době.
- Nastavte termostat do polohy „*“ nebo odpojte spotřebič; nechte dveře otevřené, dokud není spotřebič kompletně odmrazený.
- K urychlení procesu odmrazování položte jednu nebo více misek s teplou vodou do mrazicího oddílu.
- Opatrně vysušte vnitřek spotřebiče a nastavte termostat do polohy MAX.

Výměna žárovky

Při výměně žárovek v mrazicím a chladicím oddílu postupujte následovně:

1. Odpojte chladničku.
2. Odstraňte krytku uvolněním úchytek pomocí šroubováku.
3. Vyměňte žárovku o výkonu maximálně 15 wattů.
4. Namontujte krytku.
5. Vyčkejte 5 minut, než spotřebič znovu zapojíte, a vraťte termostat do původní polohy.

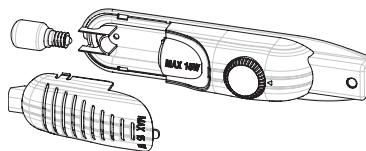

Výměna LED osvětlení

Pokud je vaše chladnička vybavena LED osvětlením, kontaktujte servisní středisko, jelikož by LED osvětlení mělo být vyměněno pouze oprávněnou osobou.

PŘEVOZ A ZMĚNA POLOHY

Převoz a změna polohy

- Ponechte si originální balení a polystyren pro potřeby převozu (podle potřeby).
- Zajistěte chladničku pomocí tlustého obalu, popruhů či pevných lan a postupujte podle instrukcí pro převoz uvedenými na balení pro přepravu.
- Vyndejte veškeré pohyblivé části (zásuvky, příslušenství, přihrádky na zeleninu atd.) nebo je upevněte v chladničce pomocí popruhů, aby se při přepravě neuvolnily.

Chladničku přepravujte ve svislé poloze.

Změna směru otevírání dveří

- Směr otevírání dveří vašeho spotřebiče lze změnit. Pro tento případ kontaktujte svůj autorizovaný servis.

NEŽ ZAVOLÁTE DO SERVISU

Pokud váš spotřebič nefunguje dobře, je možné, že jde o drobnou záležitost. Než zavoláte opraváře, zkontrolujte následující.

Jak postupovat, pokud vaše chladnička nefunguje
Zkontrolujte, zda

- nechybí přívod proudu,
- hlavní jistič u vás v domě či bytě není vypnutý,
- termostat není nastaven na „*“,
- funguje zásuvka. To zkontrolujete připojením funkčního spotřebiče do té samé zásuvky.

Jak se zachovat, pokud vaše chladnička funguje špatně

Zkontrolujte, zda:

- jste spotřebič nepřeplnili,
- jsou dveře řádně dovřené,
- v kondenzátoru není prach,
- je dostatek místa za spotřebičem i po jeho stranách.

V případě hluku

Chladicí plyn, který proudí chladicím systémem, může vydávat lehký bublající zvuk, i když není sepnutý kompresor. Neznepokojujte se, jde o normální jev. Pokud jsou tyto zvuky odlišné, zkontrolujte, zda:

- je spotřebič dobře vyvážen,
- se nic nedotýká zadní strany,
- na chladničce nevibruje žádný předmět.

Pokud je v dolní části chladničky voda

Zkontrolujte, zda

- není ucpaný otvor pro odtok vody z odmrazování (použijte „koleček“ pro vyčištění odtokového otvoru).

Doporučení

- Při výpadku proudu odpojte chladničku ze zásuvky pro ochranu kompresoru. Vyčkejte 5 až 10 minut po obnovení dodávky proudu, než spotřebič znovu zapojíte. Pokud chladničku z jakéhokoli důvodu odpojíte, vyčkejte 5 minut, než ji znovu zapojíte. To je důležité, aby se nepoškodily chladicí komponenty.
- Chladicí jednotka chladničky se nachází na zadní stěně. Na zadní stěně chladničky se mohou tvořit vodní kapky či námraza v důsledku provozu kompresoru v daných intervalech. Jedná se o běžný jev. Pokud není námraza nadměrná, není potřeba spotřebič odmrazovat.
- Nastavte termostat do polohy „*“, pokud nebudete chladničku delší dobu používat (o letní dovolené). Po odmrazování chladničku umyjte a nechte dveře otevřené, aby se zabránilo tvorbě pachu a vlhkosti. Kontaktujte prosím svůj autorizovaný servis, pokud problém trvá i poté, co jste postupovali podle pokynů uvedených výše.
- Vámi zakoupený spotřebič je určen pro domácí použití a lze ho používat pouze k tomuto účelu. Není vhodný pro komerční a profesionální účely. Pokud spotřebitel užívá spotřebič způsobem, který není v souladu s těmito instrukcemi, zdůrazňujeme, že výrobce a prodejce nenesou odpovědnost za opravy a závady v záruční době.

Doporučení na úsporu energie

1. Postavte spotřebič v chladné a dobře větratelné místnosti, ne na přímém slunce a ne do blízkosti zdroje tepla (radiátor, sporák atd.). V opačném případě použijte izolační panel.
2. Před vložením do spotřebiče nechte teplá jídla a nápoje vychladnout.
3. Při rozmrazování umístěte potraviny do chladničky. Nízká teplota mražených potravin pomůže ochladit chladicí oddíl při rozmrazování. To šetří energii. Pokud mražené potraviny vyndáte ven, plýtváte energií.
4. Když ukládáte do chladničky nápoje a tekuté potraviny, musí být přikryté. Jinak se ve spotřebiči zvýší vlhkost. To prodlouží dobu ochlazování. Zakrývání nápojů a jiných tekutin pomáhá uchovat jejich vůni a chuť.
5. Při ukládání potravin a nápojů do chladničky otevřete dveře na co nejkratší dobu.
6. Zavírejte také všechny přihrádky s různými teplotami (přihrádka na ovoce a zeleninu, chladič atd.).
7. Těsnění dveří musí být čisté a pružné. Poškozené těsnění vyměňte.
8. Je možné udělat více místa vyndáním poličky v mrazničce. Spotřeba energie je uvedena při maximálním zaplnění spotřebiče bez poličky v mrazničce.

DÍLY A ODDÍLY SPOTŘEBIČE

(TM 55 cm / 140 cm)

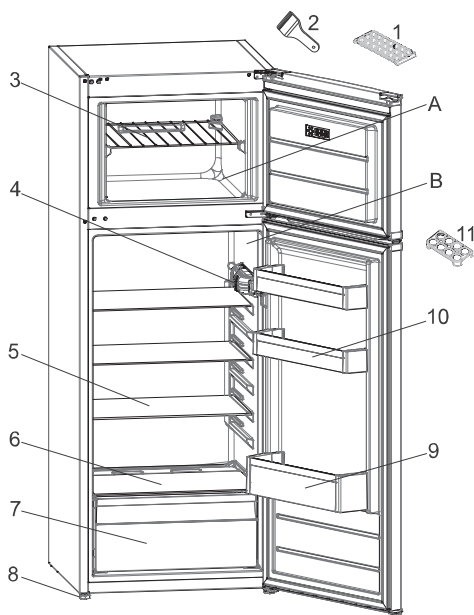

Tato část slouží pouze pro informaci ohledně dílů spotřebiče.
Díly se mohou lišit podle modelu spotřebiče.

A. ODDÍL CHLADNIČKY

B. MRAZICÍ ODDÍL

1. Nádobka na led
2. Plastová čepel na led
3. Polička v mrazničce
4. Krabička termostatu
5. Police chladničky
6. Víko zásuvky na ovoce a zeleninu

7. Zásuvka na zeleninu
8. Nastavitelné nožičky
9. Příhrádka na láhve
10. Poličky na máslo a sýry
11. Držák na vejce

SICHERHEITSHINWEISE

WICHTIG - Durchlesen und beachten!

Diese Sicherheitshinweise vor dem Gebrauch durchlesen. Diese für spätere Nachschlagezwecke in der Nähe aufbewahren.

In diesen Anweisungen sowie auf dem Gerät selbst werden wichtige Sicherheitshinweise angegeben, die durchgelesen und stets beachtet werden müssen. Der Hersteller übernimmt keine Haftung für die Nichtbeachtung dieser Sicherheitshinweise, für unsachgemäße Verwendung des Gerätes oder falsche Bedienungseinstellung.

⚠️ Babys und Kleinkinder (0-3 Jahre) müssen vom Gerät fern gehalten werden. Jüngere Kinder (3-8 Jahre) müssen vom Gerät fern gehalten werden, es sei denn, sie werden ständig beaufsichtigt. Dieses Gerät darf von Kindern ab 8 Jahren sowie Personen mit herabgesetzten physischen, sensorischen oder geistigen Fähigkeiten und Mangel an Erfahrung und Kenntnissen nur unter Aufsicht oder nach ausreichender Einweisung durch eine für ihre Sicherheit verantwortliche Person verwendet werden. Kinder dürfen nicht mit dem Gerät spielen. Die Reinigung und Pflege des Gerätes darf von Kindern nicht ohne Aufsicht durchgeführt werden.

Kindern im Alter von 3 bis 8 Jahren ist es erlaubt, Lebensmittel in Kühlgeräte ein- und daraus auszuräumen.

ZULÄSSIGE NUTZUNG

⚠️ VORSICHT! Das Gerät ist nicht für den Betrieb mit einer externen Schaltvorrichtung, z. B. einem Timer oder einer separaten Fernbedienung, ausgelegt.

⚠️ Dieses Gerät ist für

Haushaltsanwendungen und ähnliche Anwendungen konzipiert, zum Beispiel: Mitarbeiterküchen im Einzelhandel, in Büros oder in anderen Arbeitsbereichen; Gasthäuser; für Gäste in Hotels, Motels, Bed-and-Breakfast-Anwendungen und anderen Wohnumgebungen.

⚠️ Dieses Gerät eignet sich nicht für den professionellen Einsatz. Das Gerät ist nicht für die Benutzung im Freien geeignet.

⚠️ Die im Gerät verwendete Lampe ist speziell für Elektrogeräte konzipiert und ist nicht für die Beleuchtung von Räumen geeignet (EU-Verordnung 244/2009).

⚠️ Das Gerät ist für den Einsatz in Räumen mit nachstehenden Umgebungstemperaturbereichen ausgelegt, die ihrerseits von der Klimaklasse auf dem Typenschild abhängig sind. Wird der vorgegebene Temperaturbereich für das Gerät für einen längeren Zeitraum unter- oder überschritten, kann es zu Funktionsstörungen kommen.

Klimaklasse

Umgebungstemperaturen:

SN: Von 10 bis 32 °C

ST: Von 16 bis 38 °C;

N: Von 16 bis 32 °C

T: Von 16 bis 43 °C



Dieses Gerät ist FCKW-frei. Der Kältemittelkreislauf enthält R600a (HC). Hinweis zu Geräten mit Isobutan (R600a): Isobutan ist ein umweltverträgliches, natürliches Gas, es ist jedoch leicht entflammbar. Aus diesem Grund sicherstellen, dass die Leitungen des Kältemittelkreislaufs nicht beschädigt sind, insbesondere

beim Entleeren des
Kühlmittelkreislaufs.

⚠ ACHTUNG: Beschädigen Sie auf keinen Fall die Leitungen des Kältemittelkreises.

⚠ ACHTUNG: Lüftungsöffnungen in der Geräteverkleidung oder im Einbaumöbel sind von Behinderungen frei zu halten.

⚠ ACHTUNG: Zum Beschleunigen des Abtauvorganges niemals zu anderen mechanischen, elektrischen oder chemischen Hilfsmitteln greifen als zu den vom Hersteller empfohlenen.

⚠ ACHTUNG: Verwenden Sie keine elektrischen Geräte in den Fächern des Gerätes, wenn deren Einsatz nicht explizit vom Hersteller zugelassen worden ist.

⚠ ACHTUNG: Eisbereiter und/oder Wasserspender, die nicht direkt mit der Wasserleitung verbunden sind, dürfen nur mit Trinkwasser befüllt werden.

⚠ ACHTUNG: Automatische Eisbereiter und/oder Wasserspender müssen an eine Wasserleitung angeschlossen werden, die nur Trinkwasser mit einem Wasserleitungsdruck zwischen 0,17 und 0,81 MPa (1,7 und 8,1 bar) liefert.

⚠ Bewahren Sie keine explosionsgefährdeten Stoffe wie Spraydosen im oder in der Nähe des Gerätes auf. Das gleiche gilt für Benzin und sonstige entflammbare Stoffe und deren Verwendung.

⚠ Die in den Kühlakkus (bei manchen Modellen vorhanden) enthaltene (ungiftige) Flüssigkeit darf nicht verschluckt werden. Verzehren Sie Eiswürfel oder Wassereis nicht unmittelbar nach der Entnahme aus dem Gefrierfach, da sie Kälteverbrennungen hervorrufen können.

⚠ Bei Produkten, die für den

Gebrauch eines Luftfilters hinter einer zugänglichen Lüfterabdeckung ausgelegt sind, muss der Filter bei laufendem Kühlschrank stets eingesetzt sein.

⚠ Bewahren Sie keine Glasbehälter mit Flüssigkeiten im Gefrierfach, sie könnten zerbrechen.

Blockieren Sie das Gebläse (falls inbegriffen) nicht mit Lebensmitteln. Prüfen Sie nach dem Ablegen von Lebensmitteln, ob die Tür der Fächer korrekt schließt, besonders die Tür des Gefrierfachs.

⚠ Beschädigte Dichtungen müssen so schnell wie möglich ausgetauscht werden.

⚠ Verwenden Sie das Kühlfach nur zur Aufbewahrung von frischen Lebensmitteln und das Gefrierfach nur zur Aufbewahrung von gefrorenen Lebensmitteln, zum Einfrieren von frischen Lebensmitteln und zur Herstellung von Eiswürfeln.

⚠ Unverpackte Lebensmittel so lagern, dass sie nicht mit den Innenwänden des Kühl- bzw.

Gefrierfachs in Berührung kommen. Möglicherweise verfügt das Gerät über Sonderfächer (Frischfach, Null-Grad-Box, ...).

Falls nicht anderweitig in der Anleitung des Gerätes anders angegeben, können diese für eine gleichmäßige Funktion im gesamten Gerät herausgenommen werden.



Das brennbare Gas C-Pentan wird als Treibmittel im Isolierschaum eingesetzt.

Die für die Lagerung von bestimmten Arten von Lebensmitteln am besten geeigneten Fächer des Geräts werden unter Berücksichtigung der unterschiedlichen Temperaturverteilung in den verschiedenen Fächern des Geräts wie folgt eingeteilt:

- Kühlschrankfach:

1) Oberer Bereich des
Kühlschranks & Tür -

Temperaturbereich: Zum Lagern
tropischer Früchte, Konservendosen,
Getränke, Eier, Soßen, Pickles, Butter
und Marmelade

2) Mittlerer Bereich des
Kühlschranks - kalter Bereich:

Zum Lagern von Käse, Milch,
Milchprodukten, Feinkost, Joghurt 3)
Unterer Bereich des Kühlschranks
- kältester Bereich: Zum Lagern von
Aufschnitt, Desserts, Fleisch und
Fisch, Käsekuchen, frischen Nudeln,
saurer Sahne, Pesto/Tomatensoße,
hausgemachten Speisen, Tortencreme,
Pudding und Frischkäse

4) Obst- & Gemüsefach am Boden des
Kühlschranks: Zum Lagern von
Gemüse und Obst (ausgenommen
tropische Früchte)

5) Kühlfach: Lagern Sie nur Fleisch und
Fisch im kältesten Fach - Gefrierfach:

4 Sterne (****) Gefrierfach eignet
sich zum Einfrieren von Lebensmittel
ausgehend von Raumtemperatur
und zum Lagern von Tiefkühlkost,
da die Temperatur im gesamten
Fach gleichmäßig verteilt ist. Bei
gekaufter Tiefkühlkost ist das
Haltbarkeitsdatum auf der Verpackung
angegeben. Bei diesem Datum wird
die Art des gelagerten Lebensmittels
berücksichtigt und daher sollte
dieses Datum eingehalten werden.
Frische Lebensmittel sollten für
folgender Zeiträume gelagert werden:

1- 3 Monate für Käse, Krustentiere,
Eiscreme, Schinken/Würste, Milch,
frische Flüssigkeiten; 4 Monate für
Steaks oder Koteletts (Rind, Lamm,
Schwein); 6 Monate für Butter oder
Margarine, Geflügel (Hähnchen, Pute);
8-12 Monate bei Obst (ausgenommen
Zitrusfrüchte), Braten (Rind, Schwein,
Lamm), Gemüse. Haltbarkeitszeiten

auf der Verpackung von Lebensmitteln
im 2-Stern- Fach müssen eingehalten
werden.

Beachten Sie Folgendes, um eine
Verunreinigung der Lebensmittel zu
vermeiden:

- Die Tür längere Zeit zu öffnen, kann
zu einem deutlichen Anstieg der
Temperatur in den Fächern des
Geräts führen.
- Reinigen Sie Oberflächen, die
mit Lebensmitteln in Berührung
kommen können, und zugängliche
Ablaufsysteme regelmäßig.
- Reinigen Sie die Wasserbehälter,
wenn diese 48 h lang nicht verwendet
wurden; spülen Sie das an eine
Wasserleitung angeschlossene
Wassersystem, wenn 5 Tage lang kein
Wasser entnommen wurde.
- Lagern Sie rohes Fleisch und Fisch
in entsprechenden Behältern im
Kühlschrank, sodass diese nicht mit
anderen Lebensmitteln in Kontakt
kommen oder darauf tropfen.
- Zwei-Stern-Gefrierfächer eignen
sich zur Lagerung von gekaufter
Tiefkühlkost, zum Lagern oder
Herstellen von Eiscreme und
Eiswürfeln.
- Frieren Sie frische Lebensmittel nicht
in Ein-, Zwei- oder Drei-Stern-Fächern
ein.
- Schalten Sie das Kühlgerät aus, wenn
es längere Zeit leer bleibt. Tauen Sie
dieses ab, reinigen und trocknen Sie
es und lassen Sie die Tür offen, um
Schimmelbildung im Inneren des
Geräts zu vermeiden.

INSTALLATION

⚠ Zum Transport und zur Installation
des Gerätes sind zwei oder
mehrere Personen erforderlich -
Verletzungsgefahr. Schutzhandschuhe
zum Auspacken und zur
Installation verwenden - Risiko von
Schnittverletzungen.

⚠ Die Installation, einschließlich der Wasserversorgung (falls vorhanden), elektrische Anschlüsse und Reparaturen müssen von einem qualifizierten Techniker durchgeführt werden.

Reparieren Sie das Gerät nicht selbst und tauschen Sie keine Teile aus, wenn dies vom Bedienungshandbuch nicht ausdrücklich vorgesehen ist. Kinder vom Installationsort fern halten. Prüfen Sie das Gerät nach dem Auspacken auf Transportschäden. Bei Problemen wenden Sie sich bitte an Ihren Händler oder an den nächsten Kundendienst. Nach der Installation müssen Verpackungsabfälle (Kunststoff, Styroporsteine usw.) außerhalb der Reichweite von Kindern aufbewahrt werden - Erstickungsgefahr. Das Gerät vor Installationsarbeiten von der Stromversorgung trennen - Stromschlaggefahr. Während der Installation sicherstellen, dass das Netzkabel nicht mit dem Gerät selbst zu beschädigen - Brand- oder Stromschlaggefahr. Das Gerät erst starten, wenn die Installationsarbeiten abgeschlossen sind.

⚠ Achten Sie beim Bewegen des Gerätes darauf, den Boden (z. B. Parkett) nicht zu beschädigen. Stellen Sie das Gerät auf dem Boden oder einer für sein Gewicht ausreichend starken Halterung auf. Der Ort sollte der Größe und der Nutzung des Gerätes entsprechen. Sicherstellen, dass sich das Gerät nicht in der Nähe einer Wärmequelle befindet und dass die vier Füße fest auf dem Boden aufliegen. Die Füße entsprechend einstellen und mit einer Wasserwaage kontrollieren, dass das Gerät vollkommen eben und standfest ist. Warten Sie mindestens zwei Stunden, bevor Sie das Gerät einschalten, um sicherzustellen, dass der Kältemittelkreislauf einwandfrei

funktioniert.

Alle Abmessungen und Abstandsflächen die für die Installation des Gerätes erforderlich sind, befinden sich in dem Installationshandbuch.

⚠ **WARNUNG:** Stellen Sie beim Aufstellen des Geräts sicher, dass das Netzkabel nicht eingeklemmt oder beschädigt wird.

⚠ **WARNUNG:** Um Gefahren aufgrund von Instabilität zu verhindern, muss das Gerät gemäß Herstelleranweisungen platziert oder befestigt werden. Der Kühlschrank darf nicht so aufgestellt werden, dass das Metallrohr eines Gasherdes, Metall- bzw. Wasserrohre oder elektrische Verkabelungen mit der Rückwand des Gerätes in Berührung kommen (oder mit der Kondensatorschlange).

⚠ Um eine ausreichende Belüftung sicherzustellen, muss an beiden Seiten und über dem Gerät etwas Platz gelassen werden. Der Abstand zwischen der Rückwand des Gerätes und der Wand hinter dem Gerät muss 50 mm betragen, um Zugang zu heißen Oberflächen zu vermeiden. Eine Verringerung dieses Abstands erhöht den Energieverbrauch des Gerätes.

Entfernen Sie bitte das Netzkabel während der Installation vom Kondensatorhaken, bevor Sie das Gerät an die Stromversorgung anschließen.

HINWEISE ZUR ELEKTRIK

⚠ Es muss gemäß den Verdrahtungsregeln möglich sein, den Netzstecker des Gerätes zu ziehen, oder es mit einem Trennschalter, welcher der Steckdose vorgeschaltet ist, auszuschalten. Das Gerät muss im Einklang mit den nationalen elektrischen Sicherheitsbestimmungen geerdet sein.

 Verwenden Sie keine Verlängerungskabel, Mehrfachstecker oder Adapter. Nach der Installation dürfen Strom führende Teile für den Benutzer nicht mehr zugänglich sein. Das Gerät nicht in nassem Zustand oder barfuß verwenden. Das Gerät nicht verwenden, wenn das Netzkabel oder der Stecker beschädigt sind, wenn es nicht einwandfrei funktioniert, wenn es heruntergefallen ist oder in irgendeiner Weise beschädigt wurde.

 Wenn das Netzkabel beschädigt ist, muss es aus Sicherheitsgründen vom Hersteller, von seinem Kundendienstvertreter oder einer ähnlich qualifizierten Fachkraft mit einem identischen Kabel ersetzt werden - Stromschlaggefahr.

 **WARNUNG:** Bringen Sie keine Mehrfachstecker oder tragbare Stromversorgungsgeräte an der Geräterückseite an.

REINIGUNG UND WARTUNG

 **WARNUNG:** Vor dem Durchführen von Wartungsarbeiten ist sicherzustellen, dass das Gerät ausgeschaltet und von der Stromversorgung getrennt ist; Verwenden Sie keine Dampfreinigungsgeräte - Stromschlaggefahr.

 Verwenden Sie keine Scheuermittel wie Fensterspray, Entfetter, entzündbare Flüssigkeiten, Reinigungspaste, konzentrierte Reinigungsmittel, Bleichmittel oder benzinhaltige Reinigungsmittel auf Kunststoffteilen, Innen- oder Türablagen oder Dichtungen. Benutzen Sie keine Papiertücher, Topfreiniger oder scharfen Gegenstände.

ENTSORGUNG VON VERPACKUNGSMATERIALIEN

Das Verpackungsmaterial ist zu 100 %

wiederverwertbar und trägt das Recycling-Symbol



Werfen Sie das Verpackungsmaterial deshalb nicht einfach weg, sondern entsorgen Sie es gemäß den geltenden örtlichen Vorschriften.

ENTSORGUNG VON HAUSHALTSGERÄTEN

Dieses Gerät wurde aus recycelbaren oder wiederverwendbaren Werkstoffen hergestellt. Entsorgen Sie das Gerät gemäß den regionalen Vorschriften zur Abfallbeseitigung. Genauere Informationen zu Behandlung, Entsorgung und Recycling von elektrischen Haushaltsgeräten sind bei der örtlichen Behörde, der Müllabfuhr oder dem Händler erhältlich, bei dem das Gerät gekauft wurde. Dieses Gerät ist gemäß der Europäischen Richtlinie 2012/19/EU für Elektro- und Elektronik-Altgeräte (WEEE) gekennzeichnet. Durch Ihren Beitrag zur korrekten Entsorgung dieses Produkts schützen Sie die Umwelt und die Gesundheit Ihrer Mitmenschen.

Das Symbol  auf dem Gerät bzw. auf dem beiliegenden Informationsmaterial weist darauf hin, dass dieses Gerät kein normaler Haushaltsabfall ist, sondern in einer Sammelstelle für Elektro- und Elektronik-Altgeräte entsorgt werden muss.

ENERGIESPARTIPPS

Befolgen Sie die Aufstellanweisungen, um angemessene Belüftung sicherzustellen. Eine unzureichende Belüftung hinten am Gerät erhöht den Energieverbrauch und verringert die Kühlkapazität.

Häufiges Öffnen der Tür kann zu einem erhöhten Energieverbrauch führen.

Die Innentemperatur des Gerätes und der Energieverbrauch können sowohl von der Umgebungstemperatur als auch vom Standort des Gerätes beeinflusst werden. Bei der Temperatureinstellung sind diese Faktoren zu berücksichtigen. Öffnen Sie die Tür nur so weit wie notwendig.

Platzieren Sie Lebensmittel zum Auftauen im Kühlschrank. Die niedrige Temperatur der gefrorenen Lebensmittel kühlt das Essen im Kühlschrank.

Lassen Sie warme Speisen und Getränke abkühlen, bevor Sie diese im Gerät platzieren.

Die Position der Ablageflächen im Kühlschrank hat keinen Einfluss auf den effizienten Energieverbrauch. Lebensmittel müssen so auf den Ablageflächen platziert werden, dass eine korrekte Luftzirkulation sichergestellt wird (Lebensmittel dürfen sich nicht berühren und zwischen Lebensmitteln und Rückwand muss Abstand gehalten werden).

Sie können die Lagerkapazität der gefrorenen Lebensmittel durch Entnahme der Körbe und, wenn vorhanden, der Stop-Frost-Ablage, erhöhen.

Es gibt keinen Grund zur Beunruhigung im Falle von Geräuschen durch den Kompressor, diese sind normale Betriebsgeräusche.

DIE VERSCHIEDENEN FUNKTIONEN UND MÖGLICHKEITEN

Information zur LessFrost-Technologie

Durch den eingelassenen Verdampfer bietet die LessFrost-Technologie eine effizientere Kühlung, weniger manuelles Abtauen und flexibleren Lagerraum.

Einstellung des Thermostats

Der Kühl-/Gefrierthermostat regelt automatisch die Innentemperatur der Fächer. Durch Drehen des Knopfes von 1 auf 5 können kältere Temperaturen erzielt werden.

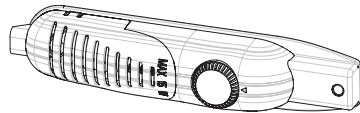

Wichtiger Hinweis: Versuchen Sie nicht den Knopf über 1 hinaus zu drehen, Ihr Gerät wird dadurch ausgeschaltet.

- 1 – 2 : Für die kurzzeitige Lagerung von Lebensmitteln im Gefrierfach können Sie den Knopf zwischen die niedrigste und mittlere Position einstellen.
- 3 – 4 : Für die langfristige Lagerung von Lebensmitteln im Gefrierfach können Sie den Knopf auf die mittlere Position einstellen.
- 5 : Der Einfrierbereich dient zum Einfrieren von frischen Lebensmitteln. Das Gerät arbeitet somit länger. Nachdem der gewünschte Zustand erreicht wurde, drehen Sie den Knopf auf die vorherige Einstellung zurück.

Warnhinweise zu Temperatureinstellungen

- Raumtemperatur, Temperatur der frisch gelagerten Lebensmittel und Häufigkeit der Türöffnung beeinflussen die Temperatur im Kühlschrank. Bei Bedarf die Temperatureinstellung ändern.
- Es wird im Hinblick auf die Effizienz des Kühlschranks nicht empfohlen, diesen in Umgebungen mit weniger als 10 °C zu betreiben.
- Bei der Thermostateinstellung sollte berücksichtigt werden, wie oft Kühlschrank- und Gefrierfächer geöffnet und geschlossen werden, wie viele Lebensmittel im Kühlschrank gelagert werden und in welcher Umgebung sich der Kühlschrank befindet.
- Ihr Kühlschrank sollte, nachdem der Netzstecker eingesteckt wurde, je nach Raumtemperatur bis zu 24 Stunden ohne Unterbrechung laufen, damit er komplett gekühlt ist. Vermeiden Sie das häufige Öffnen der Kühlschranktür und lagern Sie während dieses Zeitraums nicht viele Lebensmittel ein.
- Es kommt eine Zeitverzögerung von 5 Minuten zur Anwendung, wenn Sie den Netzstecker ziehen und dann wieder einstecken oder wenn ein Stromausfall eintritt, um den Kompressor Ihres Kühlschranks vor Beschädigung zu schützen. Nach 5 Minuten beginnt Ihr Kühlschrank wieder normal zu arbeiten.
- Ihr Kühlschrank wurde für den Betrieb innerhalb der in den Normen festgelegten Umgebungstemperaturbereiche ausgelegt, die der auf dem Informationsschild angegebenen Klimaklasse entsprechen. Hinsichtlich der Kühleffizienz wird nicht empfohlen, dass Ihr Kühlschrank in Umgebungen betrieben wird, die außerhalb des angegebenen Temperaturbereichs liegen.
- Dieses Gerät ist für die Verwendung bei Raumtemperatur innerhalb des Bereiches von 16 °C - 32 °C ausgelegt.

Klimabereich	Raumtemp. (°C)
SN:	Von 10 auf 32°C
ST:	Von 16 auf 38°C;
N:	Von 16 auf 32°C
T:	Von 16 auf 43°C

Zubehörteile

Eiswürfelbehälter

- Den Eiswürfelbehälter mit Wasser füllen und ins Gefrierfach stellen.
- Nachdem das Wasser vollständig zu Eis wurde, können Sie den Behälter wie unten gezeigt verdrehen, um die Eiswürfel herauszugeben.



Kunststoffschaber

Nach einer gewissen Zeit bildet sich Reif in gewissen Bereichen des Gefrierfachs. Der angesammelte Reif im Gefrierschrank sollte regelmäßig entfernt werden. Verwenden Sie bei Bedarf den mitgelieferten Kunststoffschaber. Verwenden Sie für diesen Vorgang keine scharfen Metallgegenstände.

Sie könnten den Kühlkreislauf verletzen und zu irreparablen Schäden am Gerät führen.



Alle Beschreibungen und Abbildungen zum Zubehör können je nach Gerätemodell unterschiedlich sein.

Lebensmittel in den kältesten Bereich des Kühlschranks legen

Ihre Lebensmittel werden besser gelagert, wenn Sie diese in den am besten geeigneten Kühlbereich legen. Der kälteste Bereich befindet sich direkt über dem Gemüsefach.



Um sicherzugehen, dass Sie eine niedrige Temperatur in diesem Bereich haben, muss sich das Ablagefach auf Höhe dieses Symbols befinden, wie in der Abbildung gezeigt.

Temperaturanzeige (bei einigen Modellen)

Damit Sie Ihren Kühlschrank besser einstellen können, haben wir ihn mit einer Temperaturanzeige ausgestattet, die sich im kältesten Bereich befindet.

Sie können leicht prüfen, ob die Temperatur des kältesten Bereichs angemessen ist: Wenn die Anzeige „OK“ zeigt, bedeutet dies, dass der Thermostat richtig eingestellt ist und die Innentemperatur korrekt ist.



Da „OK“ auf Schwarz erscheint, kann es schwierig sein, diese Angabe zu sehen, wenn die Temperaturanzeige schlecht beleuchtet ist. Damit diese Angabe gut sichtbar ist, sollte ausreichend Licht vorhanden sein.

Wenn das Symbol „OK“ nicht erscheint, bedeutet dies, dass die Temperatur zu hoch ist: Sie müssen dann die Thermostateinstellung ändern und 12 Stunden warten, bevor Sie erneut die Temperatur über diese Anzeige prüfen.

HINWEIS: Nach wiederholtem Öffnen (oder längerem Öffnen) der Tür oder nach dem Einlegen frischer Lebensmittel in das Gerät ist es normal, dass die Angabe „OK“ nicht in der Temperaturanzeige erscheint. Sollte eine ungewöhnliche Eiskristallbildung (Bodenwand des Geräts) auf dem Kühlraumverdampfer auftreten (zu voll geladenes Gerät, hohe Raumtemperatur, häufige Türöffnungen), stellen Sie die Temperatureinstellung auf eine niedrigere Stellung, bis wieder Zeiträume ohne Kompressorbetrieb erreicht werden.

Die obere Grenze des kältesten Bereichs wird durch die Unterseite des Aufklebers angegeben (Pfeilspitze).

Die obere Ablage des kältesten Bereichs muss sich auf der gleichen Ebene wie die Pfeilspitze befinden. Der kälteste Bereich ist unter dieser Ebene.

Da die Ablageflächen herausnehmbar sind, sicherstellen, dass sie sich stets auf der gleichen Ebene mit diesen auf den Aufklebern beschriebenen Bereichsgrenzen befinden, um die Temperaturen in diesem Bereich zu gewährleisten.

Jeder Lebensmitteltyp hat eine ideale Aufbewahrungstemperatur und folglich einen bestimmten Aufbewahrungsort.



Aufbewahrungsort	Produkte
Obere Ablageflächen	Gegarte Speisen, Desserts und alle Lebensmittel, die rasch gegessen werden
Kältester Bereich	Fleisch, Geflügel, Wild und roher Fisch Maximale Aufbewahrungszeit: 1 bis 2 Tage. Frisches Obst, gegartes Schweinefleisch.
Obst- und Gemüsefach	Frisches Gemüse und Obst.
Türablagen	Türeinsätze sollten im unteren Teil Flaschen und in den oberen Bereichen kleine und laufend verwendete Produkte wie Joghurt, frische Sahne usw. enthalten. Butter, gegarter Käse und Eier sollten in geeigneten Behältern aufbewahrt werden.

EINORDNEN VON LEBENSMITTELN IM GERÄT

Kühlfach

- Zur Verringerung der Feuchtigkeit und daraus resultierender erhöhter Reifbildung keine Flüssigkeiten in offenen Behältern in den Kühlschrank stellen. Reif neigt dazu, sich in den kältesten Teilen des Verdampfers zu sammeln und im Laufe der Zeit wird häufigeres Abtauen erforderlich.
- Niemals warme Speisen in den Kühlschrank stellen. Warme Speisen auf Zimmertemperatur abkühlen lassen und so anordnen, dass eine entsprechende Luftzirkulation im Kühlraum sichergestellt wird.
- Nichts die Rückwand berühren lassen, da dies zu Reifbildung führt und die Verpackungen an der Rückwand haften bleiben können. Öffnen Sie die Kühlschranktür nicht zu oft.
- Ordnen Sie Fleisch und gesäuberten Fisch (in Verpackung oder Kunststofffolien eingeschlagen), das Sie in 1-2 Tagen verbrauchen werden im Bodenteil des Kühlraums (dies ist über dem Gemüsefach) ein, da dies der kälteste Abschnitt ist und die besten Lagerbedingungen bietet.
- Sie können Obst und Gemüse ohne Verpackung in das Gemüsefach legen.

Gefrierfach

- Das Gefrierfach dient zur langfristigen Lagerung tiefgefrorener und gefrorener Lebensmittel sowie für die Herstellung von Eiswürfeln.
- Beim Einfrieren von frischen Lebensmitteln sicherstellen, dass die größtmögliche Fläche des einzufrierenden Lebensmittels mit der Kühlfläche in Kontakt ist.
- Geben Sie keine frischen Lebensmittel Seite an Seite mit eingefrorenen Lebensmitteln, da sie die tiefgekühlten Lebensmittel auftauen können.
- Teilen Sie frische Lebensmittel (z. B. Fleisch, Fisch und Hackfleisch) zum Einfrieren in Teile, die sie auf einmal verbrauchen.
- Nachdem das Fach abgetaut wurde, legen Sie die Lebensmittel wieder in das Gefrierfach ein und denken Sie daran, diese innerhalb kurzer Zeit zu verbrauchen.
- Niemals warme Speisen in das Gefrierfach stellen, da dies die tiefgekühlten Lebensmittel beeinträchtigt.
- Die Anweisungen auf der Verpackung von Tiefkühlkost sollten bei der Lagerung von tiefgekühlten Lebensmitteln sorgfältig beachtet werden. Wenn keine Informationen gegeben werden, sollten Lebensmittel nicht länger als 3 Monate ab Kaufdatum gelagert werden.
- Vergewissern Sie sich beim Kauf von Tiefkühlkost, dass diese bei entsprechenden Temperaturen tiefgefroren wurde und dass die Verpackung unbeschädigt ist.
- Tiefkühlkost sollte in entsprechenden Behältern transportiert werden, um die Qualität der Lebensmittel zu erhalten, und so schnell wie möglich wieder in den Gefrierbereich des Geräts zurückgelegt werden.
- Wenn eine Verpackung von Tiefkühlkost Anzeichen von Feuchtigkeit und ungewöhnliche Quellungen aufweist, wurde sie zuvor wahrscheinlich bei ungeeigneter Temperatur gelagert und der Inhalt ist verdorben.
- Die Haltbarkeit von Tiefkühlkost hängt von der Raumtemperatur, Häufigkeit der Türöffnung, Art der Lebensmittel und davon ab, wie lange der Transport des Produkts vom Geschäft zu Ihnen nach Hause gedauert hat. Befolgen Sie stets die Anweisungen auf der Verpackung und überschreiten Sie nie die angegebene maximale Lagerzeit.

Bitte beachten: Wenn Sie die Gefrierraumtür sofort wieder öffnen möchten, nachdem Sie diese geschlossen haben, öffnet sie sich nicht leicht. Das ist normal! Nachdem ein Gleichgewichtszustand erreicht wurde, öffnet sich die Tür wieder leicht.

REINIGUNG UND PFLEGE

- Trennen Sie das Gerät vor dem Reinigen von der Stromversorgung.
- Gießen Sie beim Reinigen des Geräts kein Wasser hinein.
- Stellen Sie sicher, dass kein Wasser in das Lampengehäuse und sonstige elektrische Bauteile eintritt.
- Das Gerät sollte regelmäßig mit einer Lösung aus Natron und lauwarmem Wasser gereinigt werden.
- Reinigen Sie das Zubehör separat mit Spülmittel und Wasser. Reinigen Sie es nicht im Geschirrspüler.
- Verwenden Sie keine scheuernden Produkte, Reinigungsmittel oder Seifen. Nach dem Reinigen mit klarem Wasser spülen und sorgfältig abtrocknen. Wenn Sie die Reinigung beendet haben, stecken Sie den Netzstecker wieder mit trockenen Händen ein.
- Verwenden Sie nie entflammbares, explosives oder ätzendes Material wie Verdüner, Gase, Säuren zum Reinigen.
- Der Kondensator (schwarzer Teil mit schwarzen Flügeln auf der Geräterückseite) sollte wenigstens einmal pro Jahr mit einem Staubsauger oder einer trockenen Bürste gereinigt werden. Dies unterstützt einen effizienteren Betrieb Ihres Geräts und hilft Ihnen Energie zu sparen.
- Stellen Sie sicher, dass die elektrischen Anschlüsse des Thermostats oder der Innenbeleuchtung nicht mit Wasser in Berührung kommen. Prüfen Sie regelmäßig die Türdichtung und reinigen Sie diese bei Bedarf.



Abtauen

Kühlraum:

- Abtauen findet automatisch während des Betriebs im Kühlraum statt; das Tauwasser wird in der Verdunstungsrinne gesammelt und verdunstet automatisch.
- Die Verdunstungsrinne und die Tauwasserablauföffnung sollten regelmäßig mit dem Stöpsel des Tauwasserablaufs gereinigt werden, um zu verhindern, dass sich Wasser am Kühlschranksboden sammelt, anstatt abzufließen.
- Sie können auch 1/2 Glas Wasser in die Ablauföffnung leeren, um diese innen zu reinigen.

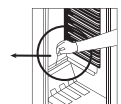

Gefrierfach:

- Der angesammelte Reif im Gefrierfach sollte regelmäßig entfernt werden. (Verwenden Sie den mitgelieferten Kunststoffschaber) Das Gefrierfach sollte auf dieselbe Weise wie der Kühlraum gereinigt werden, und zwar wenigstens zwei Mal pro Jahr zusammen mit dem Abtauvorgang des Fachs.

Hierzu:

- Stellen Sie am Tag davor, den Thermostatdrehknopf auf "5", um die Lebensmittel komplett durchzufrieren.
- Während des Abtauens sollten die tiefgekühlten Lebensmittel in mehrere Lagen Papier eingewickelt und an einem kühlen Ort aufbewahrt werden. Der unvermeidliche Temperaturanstieg verkürzt ihre Aufbewahrungsdauer.
Denken Sie daran, diese Lebensmittel innerhalb relativ kurzer Zeit aufzubrauchen.
- Stellen Sie den Thermostatknopf in die "•" Position oder stecken Sie das Gerät aus; lassen Sie die Tür offen, bis es vollständig abgetaut ist.
- Zum Beschleunigen des Abtauvorgangs können Sie eine oder mehrere Schüsseln mit warmem Wasser im Gefrierfach platzieren.
- Trocknen Sie das Innere des Geräts sorgfältig und stellen Sie den Thermostatknopf auf die MAX Position.

Austausch der Glühbirne

Zum Austauschen der Glühbirne im Gefrier- und Kühlfach:

1. Stecken Sie Ihren Kühlschrank aus.
2. Entfernen Sie mit einem Schraubenzieher die Gehäuseabdeckung aus den Klammern.
3. Ersetzen Sie die alte durch eine neue Glühbirne mit höchstens 15 Watt.
4. Bringen Sie die Abdeckung an.
5. Warten Sie 5 Minuten, bevor Sie wieder einstecken und den Thermostat auf seine ursprüngliche Position einstellen.

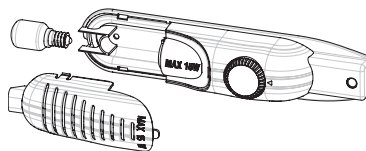

Austausch der LED-Beleuchtung

Wenn Ihr Kühlschrank über eine LED-Beleuchtung verfügt, kontaktieren Sie bitten den Helpdesk, da diese nur durch autorisiertes Personal getauscht werden darf.

TRANSPORT UND NEUAUFSTELLUNG

Transport und Wechsel des Aufstellungsortes

- Die Originalverpackung und der Schaumstoff können für einen Rücktransport aufbewahrt werden (optional).
- Befestigen Sie Ihren Kühlschrank mit dicker Verpackung, Bändern oder starken Schnüren und befolgen Sie die Transportanweisungen auf der Verpackung für den Rücktransport.
- Entfernen Sie bewegliche Teile (Ablageflächen, Zubehör, Gemüsefächer usw.) oder befestigen Sie diese während der Neuaufstellung und des Transports stoßgesichert mit Bändern.

Transportieren Sie den Kühlschrank in aufrechter Position.

Türöffnungsrichtung wechseln

- Die Öffnungsrichtung der Tür Ihres Geräts kann gewechselt werden. Wenden Sie sich dafür bitte an den nächstgelegenen, autorisierten Kundendienst.

BEVOR SIE DEN KUNDENDIENST RUFEN

Wenn Ihr Kühlschrank nicht ordnungsgemäß arbeiten sollte, könnte es sich um ein geringfügiges Problem handeln. Prüfen Sie daher Folgendes, bevor Sie einen Elektriker rufen, um Zeit und Geld zu sparen.

Was tun, wenn Ihr Gerät nicht funktioniert:

Prüfen, ob:

- ein Stromausfall vorliegt,
- der Hauptschalter in Ihrem Haus unterbrochen ist,
- die Thermostateinstellung auf "•" ist,
- die Steckdose nicht funktionstüchtig ist. Stecken Sie zur Überprüfung ein anderes Gerät, von dem Sie wissen, dass es funktioniert, in die gleiche Steckdose ein.

Was tun, wenn Ihr Gerät schlecht arbeitet:

Prüfen, ob:

- sie das Gerät zu voll geladen haben,
- die Türen korrekt geschlossen sind,
- sich Staub auf dem Kondensator befindet,
- genug Abstand an der Rück- und den Seitenwänden besteht.

Geräusentwicklung:

Das Kühlgas, das im Kühlkreis zirkuliert, kann leise Geräusche (Blubbern) erzeugen, selbst wenn der Kompressor nicht läuft. Machen Sie sich keine Sorgen, dies ist normal. Wenn die Geräusche anders sind, prüfen, ob:

- das Gerät richtig nivelliert ist,
- nichts die Rückwand berührt,
- Gegenstände auf dem Gerät vibrieren.

Wenn sich Wasser im unteren Teil des Kühlschranks befindet:

Prüfen, ob:

- die Tauwasserablauföffnung verstopft ist (reinigen Sie mit dem Stöpsel des Tauwasserablaufs die Ablauföffnung).

Empfehlungen

- Ziehen Sie bei einem Stromausfall den Netzstecker des Kühlgeräts, um den Kompressor vor Störungen zu schützen. Das Einstecken des Netzsteckers sollte 5 – 10 Minuten, nachdem die Stromversorgung wiederhergestellt wurde, erfolgen. Wenn Sie aus irgendwelchen Gründen den Netzstecker des Kühlschranks ziehen, sollten Sie vor dem erneuten Einstecken mindestens 5 Minuten warten. Dies ist wichtig, um Schäden an Kühlschranksbauteilen zu vermeiden.
- Das Kühlaggregat Ihres Kühlschranks ist in der Rückwand verborgen. Deshalb können sich durch den Intervallbetrieb des Kompressors Wassertropfen oder Vereisung an der rückwärtigen Fläche des Kühlschranks bilden. Das ist normal. Es ist kein Abtauvorgang vorzunehmen, außer die Vereisung ist zu stark.
- Stellen Sie den Thermostat auf die "*" Position, wenn Sie Ihren Kühlschrank längere Zeit nicht benutzen (z. B. Sommerferien). Nach dem Abtauen den Kühlschrank reinigen und die Tür offen lassen, um Feuchtigkeits- und Geruchsbildung zu vermeiden. Sollte das Problem bestehen bleiben, nachdem Sie oben genannte Anweisungen befolgt haben, kontaktieren Sie bitte den nächstgelegenen, autorisierten Kundendienst.
- Das von Ihnen erworbene Gerät ist für die Verwendung im Haushalt ausgelegt und darf nur zu Hause und für die genannten Zwecke eingesetzt werden. Es ist nicht gewerbliche oder gemeinschaftliche Nutzung geeignet. Wenn der Käufer das Gerät nicht entsprechend diesen Vorgaben verwendet, weisen wir darauf hin, dass der Hersteller und der Händler nicht für Reparaturen und Störungen während des Garantiezeitraums haften.

Energiespartipps

1. Das Gerät in einem kühlen, gut belüfteten Raum aufstellen. Keinem direkten Sonnenlicht aussetzen und nicht neben Hitzequellen (Heizkörper, Herd usw.) stellen. Anderenfalls eine Dämmplatte verwenden.
2. Lassen Sie warme Speisen und Getränke außerhalb des Geräts abkühlen.
3. Platzieren Sie Lebensmittel zum Auftauen im Kühlraum. Die niedrige Temperatur der tiefgekühlten Lebensmittel hilft während des Auftauens beim Kühlen des Kühlraums. So hilft es beim Energiesparen. Wenn die tiefgekühlten Lebensmittel entnommen werden, bewirkt dies eine Energieverschwendung.
4. Wenn Sie Getränke und Flüssigkeiten in das Gerät stellen, müssen diese abgedeckt werden. Anderenfalls steigt die Feuchtigkeit im Gerät an. Demzufolge verlängert sich dessen Arbeitszeit. Das Abdecken von Getränken und Flüssigkeiten hilft auch, Geruch und Geschmack zu bewahren.
5. Öffnen Sie die Gerätetür so kurz wie möglich, wenn Sie Lebensmittel und Getränke in das Gerät stellen.
6. Halten Sie die Abdeckungen der unterschiedlichen Temperaturfächer im Gerät (Gemüsefach, Kühler usw.) geschlossen.
7. Die Türdichtung muss sauber und biegsam sein. Abgenutzte Dichtungen ersetzen.
8. Es ist möglich, mehr Lebensmittel zu lagern, wenn die Gefrierfachablage entnommen wird. Der Energieverbrauch wird mit maximaler Ladung und ohne Gefrierfachablage angegeben.

GERÄTETEILE UND FÄCHER

(TM 55 cm / 140 cm)

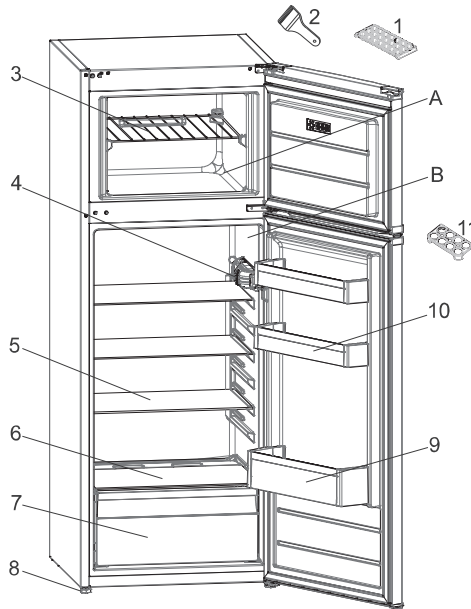

Diese Darstellung dient nur zur Information über die Geräteteile.
Die Teile können je nach Gerätemodell unterschiedlich sein.

- A. KÜHLSCHRANKFACH
- B. GEFRIERFACH

- | | |
|--------------------------|-----------------------------|
| 1. Eiswürfelbehälter | 7. Obst- und Gemüsefach |
| 2. Kunststoff-Eisschaber | 8. Verstellfüsse |
| 3. Gefrierfachablage | 9. Abstellfach für Flaschen |
| 4. Thermostat-Gehäuse | 10. Butter / Käseablagen |
| 5. Kühlschrankablagen | 11. Eierbehälter |
| 6. Gemüsefachabdeckung | |

SAFETY INSTRUCTIONS

IMPORTANT to be read and observed

Before using the appliance, read these safety instructions. Keep them nearby for future reference. These instructions and the appliance itself provide important safety warnings, to be observed at all times. The manufacturer declines any liability for failure to observe these safety instructions, for inappropriate use of the appliance or incorrect setting of controls.

⚠ Very young children (0-3 years) should be kept away from the appliance. Young children (3-8 years) should be kept away from the appliance unless continuously supervised. Children from 8 years old and above and persons with reduced physical, sensory or mental capabilities or lack of experience and knowledge can use this appliance only if they are supervised or have been given instructions on safe use and understand the hazards involved. Children must not play with the appliance. Cleaning and user maintenance must not be carried out by children without supervision. Children aged from 3 to 8 years are allowed to load and unload refrigerating appliances.

PERMITTED USE

⚠ **CAUTION:** The appliance is not intended to be operated by means of an external switching device, such as a timer, or separate remote controlled system.

⚠ This appliance is intended to be used in household and similar applications such as: staff kitchen areas in shops, offices and other working environments; farm houses; by clients in hotels, motels, bed & breakfast and other residential

environments.

⚠ This appliance is not for professional use. Do not use the appliance outdoors.

⚠ The bulb used inside the appliance is specifically designed for domestic appliances and is not suitable for general room lighting within the home (EC Regulation 244/2009).

⚠ The appliance is designed for operation in places where the ambient temperature comes within the following ranges, according to the climatic class given on the rating plate. The appliance may not work properly if it is left for a long time at a temperature outside the specified range.

Climatic Class Amb. T. (°C)

SN: From 10 to 32 °C

ST: From 16 to 38 °C;

N: From 16 to 32 °C

T: From 16 to 43 °C



This appliance does not contain CFCs. The refrigerant circuit contains R600a (HC). Appliances with Isobutane (R600a): isobutane is a natural gas without environmental impact, but is flammable. Therefore, make sure the refrigerant circuit pipes are not damaged, especially when emptying the refrigerant circuit.

⚠ **WARNING:** Do not damage the appliance refrigerant circuit pipes.

⚠ **WARNING:** Keep ventilation openings, in the appliance enclosure or in the built-in structure, clear of obstruction.

⚠ **WARNING:** Do not use mechanical, electric or chemical

means other than those recommended by the Manufacturer to speed up the defrost process.

 **WARNING:** Do not use or place electrical devices inside the appliance compartments if they are not of the type expressly authorised by the Manufacturer.

 **WARNING:** Ice makers and/or water dispensers not directly connected to the water supply must be filled with potable water only.

 **WARNING:** Automatic ice-makers and/or water dispensers must be connected to a water supply that delivers potable water only, with mains water pressure between 0.17 and 0.81 MPa (1.7 and 8.1 bar).

 Do not store explosive substances such as aerosol cans and do not place or use gasoline or other flammable materials in or near the appliance.

 Do not swallow the contents (non-toxic) of the ice packs (provided with some models). Do not eat ice cubes or ice lollies immediately after taking them out of the freezer since they may cause cold burns.

 For products designed to use an air filter inside an accessible fan cover, the filter must always be in position when the refrigerator is in function.

 Do not store glass containers with liquids in the freezer compartment since they may break. Do not obstruct the fan (if included) with food items.

After placing the food check that the door of compartments closes properly, especially the freezer door.

 Damaged gaskets must be replaced as soon as possible.

 Use the refrigerator compartment

only for storing fresh food and the freezer compartment only for storing frozen food, freezing fresh food and making ice cubes.

 Avoid storing unwrapped food in direct contact with internal surfaces of the refrigerator or freezer compartments.

Appliances could have special compartments (Fresh Food Compartment, Zero Degree Box,...). Unless differently specified in the specific booklet of product, they can be removed, maintaining equivalent performances.



C-Pentane is used as blowing agent in the insulation foam and it is a flammable gas.

The most appropriate compartments of the appliance where specific types of food are to be stored, taking into account different temperature distribution in different compartments in the appliance, are as follows:

- Refrigerator compartment:

1) Upper area of the refrigerator compartment & door - temperature zone: Store tropical fruit, cans, drinks, eggs, sauces, pickles, butter, jam

2) Middle area of the refrigerator compartment - cool zone: Store cheese, milk, dairy food, deli food, yoghurt

3) Lower area of the refrigerator compartment - coldest zone: Store cold cuts, desserts, meat and fish, cheesecake, fresh pasta, sour cream, pesto/salsa, home-cooked food, pastry cream, pudding and cream cheese

4) Fruit & vegetable drawer at the bottom of the refrigerator compartment: Store vegetables and fruits (excluding tropical fruits)

5) Chiller compartment: Only store

meat and fish in the coldest drawer

- Freezer compartment:

4 star zone (****) compartment is suitable for freezing foodstuffs from ambient temperature and for storing frozen food as the temperature is evenly distributed throughout the entire compartment.

Purchased frozen food has the storage expiration date stated on the packaging. This date takes into account the type of food being stored and therefore this date should be respected. Fresh food should be stored for the following time periods: 1-3 months for cheese, shellfish, ice cream, ham/sausage, milk, fresh liquids; 4 months for steak or chops (beef, lamb, pork); 6 months for butter or margarine, poultry (chicken, turkey); 8-12 months for fruits (except citrus), roast meat (beef, pork, lamb), vegetables. Expiration dates on the packaging of foods in the 2-star zone must be respected.

To avoid food contamination, please observe the following:

- Opening the door for long periods can cause a significant increase of the temperature in the compartments of the appliance.
- Regularly clean surfaces that may come into contact with food and accessible drainage systems.
- Clean water tanks if they have not been used for 48 h; flush the water system connected to a water supply if water has not been drawn for 5 days.
- Store raw meat and fish in suitable containers in the refrigerator, so that it does not come into contact with or drip onto other food.
- Two-star frozen food compartments are suitable for storing pre-frozen food, storing or making ice cream and ice cubes.

- Do not freeze fresh food in one, two or three-star compartments.

- If the refrigerating appliance is left empty for long periods, switch off, defrost, clean, dry, and leave the door open to prevent mould developing inside the appliance.

INSTALLATION

⚠ The appliance must be handled and installed by two or more persons - risk of injury. Use protective gloves to unpack and install - risk of cuts.

⚠ Installation, including water supply (if any), electrical connections and repairs must be carried out by a qualified technician. Do not repair or replace any part of the appliance unless specifically stated in the user manual. Keep children away from the installation site. After unpacking the appliance, make sure that it has not been damaged during transport. In the event of problems, contact the dealer or your nearest Aftersales Service. Once installed, packaging waste (plastic, styrofoam parts etc.) must be stored out of reach of children - risk of suffocation. The appliance must be disconnected from the power supply before any installation operation - risk of electric shock.

During installation, make sure the appliance does not damage the power cable - risk of fire or electric shock. Only activate the appliance when the installation has been completed.

⚠ Be careful not to damage the floors (e.g. parquet) when moving the appliance. Install the appliance on a floor or support strong enough to take its weight and in a place suitable for its size and use. Make sure the appliance is not near a heat source and that the four feet are stable and

resting on the floor, adjusting them as required, and check that the appliance is perfectly level using a spirit level. Wait at least two hours before switching the appliance on, to ensure that the refrigerant circuit is fully efficient.

⚠ **WARNING:** When positioning the appliance, ensure the supply cord is not trapped or damaged.

⚠ **WARNING:** To avoid a hazard due to instability, positioning or fixing of the appliance must be done in accordance with the manufacturer instructions.

It's forbidden to place the refrigerator in such way that the metal hose of gas stove, metal gas or water pipes, or electrical wires are in contact with the refrigerator back wall (condenser coil).

⚠ To guarantee adequate ventilation, leave a space on both sides and above the appliance. The distance between the rear of the appliance and the wall behind the appliance should be 50 mm, to avoid access to hot surfaces. A reduction of this space will increase the Energy consumption of product.

Please remove the power cord from condenser hook during installation before connecting product to power supply.

ELECTRICAL WARNINGS

⚠ It must be possible to disconnect the appliance from the power supply by unplugging it if plug is accessible, or by a multi-pole switch installed upstream of the socket in accordance with the wiring rules and the appliance must be earthed in conformity with national electrical safety standards.

⚠ Do not use extension leads, multiple sockets or adapters. The electrical components must not be accessible to the user after installation. Do not use the appliance when you are wet or barefoot. Do not operate this appliance if it has a damaged power cable or plug, if it is not working properly, or if it has been damaged or dropped.

⚠ If the supply cord is damaged, it must be replaced with an identical one by the manufacturer, its service agent or similarly qualified persons in order to avoid a hazard - risk of electric shock.

⚠ **WARNING:** Do not locate multiple portable socket-outlets or portable power supplies at the rear of the appliance.

CLEANING AND MAINTENANCE

⚠ **WARNING:** Ensure that the appliance is switched off and disconnected from the power supply before performing any maintenance operation; never use steam cleaning equipment - risk of electric shock.

⚠ Do not use abrasive or harsh cleaners such as window sprays, scouring cleansers, flammable fluids, cleaning waxes, concentrated detergents, bleaches or cleansers containing petroleum products on plastic parts, interior and door liners or gaskets. Do not use paper towels, scouring pads, or other harsh cleaning tools.

DISPOSAL OF PACKAGING MATERIALS

The packaging material is 100% recyclable and is marked with the recycle symbol .

The various parts of the packaging must therefore be disposed of responsibly and in full compliance with local authority regulations governing waste disposal.

DISPOSAL OF HOUSEHOLD APPLIANCES

This appliance is manufactured with recyclable or reusable materials.

Dispose of it in accordance with local waste disposal regulations. For further information on the treatment, recovery and recycling of household electrical appliances, contact your local authority, the collection service for household waste or the store where you purchased the appliance. This appliance is marked in compliance with European Directive 2012/19/EU, Waste Electrical and Electronic Equipment (WEEE). By ensuring this product is disposed of correctly, you will help prevent negative consequences for the environment and human health.



The symbol  on the product or on the accompanying documentation indicates that it should not be treated as domestic waste but must be taken to an appropriate collection centre for the recycling of electrical and electronic equipment.

ENERGY SAVING TIPS

Install the appliance in a dry, well ventilated room far away from any heat source (eg. radiator, cooker, etc.) and in a place not exposed directly to the sun. If required, use an insulating plate.

To guarantee adequate ventilation follow installation instructions.

Insufficient ventilation at the back of the product increases energy consumption and decreases cooling efficiency.

Frequent door opening might cause an increase in Energy Consumption.

The internal temperature of the appliance and the Energy Consumption may be affected also by the ambient temperature, as well as location of the appliance. Temperature setting should take into

consideration these factors. Reduce door opening to minimum.

When thawing frozen food, place it in the refrigerator. The low temperature of the frozen products cools the food in the refrigerator. Allow warm food and drinks to cool down before placing in the appliance.

Positioning of the shelves in the refrigerator has no impact on the efficient usage of energy. Food should be placed on the shelves in such way to ensure proper air circulation (food should not touch each other and distance between food and rear wall should be kept).

You can increase storage capacity of frozen food by removing baskets and, if present, Stop Frost shelf.

Do not worry about noises coming from the compressor which are normal operation noises.

THE VARIOUS FUNCTION AND POSSIBILITIES

Information on Less Frost Technology

Thanks to the wrap around evaporator, LessFrost technology offers more efficient cooling, less manual defrost requirement, and more flexible storage room.

Thermostat setting

The fridge freezer thermostat automatically regulates the inside temperature of the compartments. By rotating the knob from position 1 to 5, colder temperatures can be obtained.

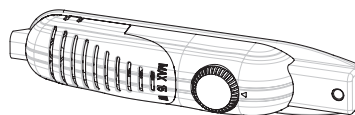

Important note: Do not try to rotate knob beyond 1 position it will stop your appliance.

- 1 – 2 : For short-term storage of food in the freezer compartment, you can set the knob between the minimum and medium position.
- 3 – 4 : For long-term storage of food in the freezer compartment, you can set the knob to the medium position.
- 5 : For freezing fresh food. The appliance will work for longer. So, after the desired condition is reached, return the knob to the previous setting.

Warnings about Temperature Adjustments

- The ambient temperature, temperature of the freshly stored food and how often the door is opened, affects the temperature in the refrigerator compartment. If required, change the temperature setting.
- It is not recommended that you operate your fridge in environments colder than 10°C in terms of its efficiency.
- The thermostat setting should be done by taking into consideration how often the fresh food and freezer doors are opened and closed, how much food is stored in the refrigerator, and the environment in which the refrigerator is located.
- Your fridge should be operated up to 24 hours according to the ambient temperature without interruption after being plugged in to be completely cooled. Do not open doors of your fridge frequently and do not place much food inside it in this period.
- A 5 minute delaying function is applied to prevent damage to the compressor of your fridge, when you take the plug off and then plug it on again to operate it or when an energy breakdown occurs. Your fridge will start to operate normally after 5 minutes.
- Your fridge is designed to operate in the ambient temperature intervals stated in the standards, according to the climate class stated in the information label. It is not recommended that your fridge is operated in the environments which are out of the stated temperature intervals in terms of cooling efficiency.
- This appliance is designed for use at an ambient temperature within the 16°C - 32°C range.

Climatic Class	Amb. T. (°C)
SN:	From 10 to 32 °C
ST:	From 16 to 38 °C;
N:	From 16 to 32 °C
T:	From 16 to 43 °C

Accessories

Ice tray

- Fill the ice tray with water and place in the freezer compartment.
- After the water has completely turned into ice, you can twist the tray as shown below to remove the ice cubes.



Plastic scraper

After a period of time frost will build up in certain areas in the freezer compartment. The frost accumulated in the freezer should be removed periodically. Use the plastic scraper provided if necessary. Do not use sharp metal objects for this operation. They could puncture the refrigerator circuit and cause irreparable damage to the unit.



All written and visual descriptions in the accessories may vary according to the appliance model.

Putting food in the coldest area of the refrigerator



Your foods will be better stored if you put them in the most appropriate cooling area. The coldest area is just above the crisper.

To be sure to have a low temperature in this area, make sure the shelf is located at the level of this symbol, as shown in the illustration.

Temperature indicator (In some models)

In order to help you better set your refrigerator, we have equipped it with a temperature indicator located in the coldest area.

You can easily check that the temperature of the coldest area is appropriate: when the indicator shows "OK", it means the thermostat is set properly and the inside temperature is correct.

Since "OK" appears in black, it will be difficult to see this indication if the temperature indicator is badly lit. To be able to see this indication properly, there should be enough light.

If the "OK" symbol does not appear, it means that the temperature is too high: you will then have to modify the thermostat setting, and wait 12 hours before visually checking the temperature again.

NOTE: Following repeated openings (or prolonged opening) of the door or after putting fresh food into the appliance, it is normal for the indication "OK" not to appear in the temperature setting indicator. If there is an abnormal ice crystals build up (bottom wall of the appliance) on the refrigerator compartment evaporator (overloaded appliance, high room temperature, frequent door openings), put the temperature setting device on a lower position until compressor off periods are obtained again.

The upper limit of the coldest area is indicated by the lower side of the sticker (head of the arrow). The coldest area upper shelf must be at the same level with the arrow head. The coldest area is below this level.

As these shelves are removable, make sure they are always at the same level with these zone limits described on the stickers, in order to guarantee temperatures in this area.

Each type of food has an ideal conservation temperature and consequently a particular location to follow.



Locations	Products
Upper shelves	Cooked foods, desserts and all foods to be eaten fast enough
Coldest area	Meat, poultry, game and raw fish Maximum conservation time : 1 to 2 days. Fresh fruits, cooked pork meat.
Crisper	Fresh vegetables and fruits.
Door-liner	Door trays shall contain bottles at the bottom side and, in their upper parts, low volume and currently used products like yoghurt, fresh cream, etc.
	Butter, cooked cheese and eggs shall be introduced in appropriate holders.

ARRANGING FOOD IN THE APPLIANCE

Refrigerator Compartment

- To reduce humidity and consequent increase of frost never place liquids in unsealed containers in the refrigerator. Frost tends to concentrate in the coldest parts of the evaporator and in time will require more frequent defrosting.
- Never place warm food in the refrigerator. Warm food should be allowed to cool at room temperature and should be arranged to ensure adequate air circulation in the refrigerator compartment.
- Nothing should touch on the back wall as it will cause frost and the packages can stick on the back wall. Do not open the refrigerator door too frequently.
- Arrange the meat and cleaned fish (wrapped in packages or sheets of plastic) which you will use in 1-2 days, in the bottom section of the refrigerator compartment (that is above the crisper) as this is the coldest section and will ensure the best storing conditions.
- You can put the fruits and vegetables into crisper without packing.

Freezer Compartment

- The use of freezer is, storing of deep-frozen or frozen foods for long periods of time and making ice cubes.
- To freeze fresh food, ensure that as much of the surface as possible of food to be frozen is in contact with the cooling surface.
- Do not put fresh food with frozen on side by side as it can thaw the frozen food.
- While freezing fresh foods(i.e meat,fish and mincemeat), divide them in parts you will use in one time.
- Once the unit has been defrosted replace the foods into freezer and remember to consume them in as short period of time.
- Never place warm food in the freezer compartment. As it will disturb the frozen foods.
- For storing the frozen foods;the instructions shown on frozen food packages should always be followed carefully and if no information is provided food should not be stored for more than 3 months from the purchased date.
- When buying frozen foods ensure that these have been frozen at suitable temperatures and that the packing is intact.
- Frozen foods should be transported in appropriate containers to maintain the quality of the food and should be returned to the freezing surfaces of the unit in the shortest possible time.
- If a package of frozen food shows the sign of humidity and abnormal swelling it is probable that it has been previously stored at an unsuitable temperature and that the contents have deteriorated.
- The storage life of frozen foods depends on the room temperature, thermostat setting, how often the door is opened, the type of food and the length of time required to transport the product from the shop to your home. Always follow the instructions printed on the package and never exceed the maximum storage life indicated.

Not that; if you want to open again immediately after closing the freezer door, it will not be opened easily. It's quite normal! After reaching equilibrium condition, the door will be opened easily.

CLEANING AND MAINTENANCE

- Disconnect the unit from the power supply before cleaning.
- Do not clean the appliance by pouring water.
- Make sure that no water enters the lamp housing and other electrical components.
- The appliance should be cleaned periodically using a solution of bicarbonate of soda and lukewarm water.
- Clean the accessories separately with soap and water. Do not clean them in the dishwasher.
- Do not use abrasive products, detergents or soaps. After washing, rinse with clean water and dry carefully. When you have finished cleaning, reconnect the plug to the mains supply with dry hands.
- Never use flammable, explosive or corrosive material like thinner, gas, acid for cleaning.
- The condenser (black part with black wings at the rear of the appliance) should be cleaned using a vacuum cleaner or a dry brush at least once a year. This will help your appliance to operate more efficiently and will enable you to save energy.
- Make sure that no water contacts the electrical connections of the thermostat or internal lighting. Regularly check the door seal and clean it whenever necessary.



Defrosting

Refrigerator Compartment;

- Defrosting occurs automatically in refrigerator compartment during operation ; the defrost water is collected by the evaporating tray and evaporates automatically.
- The evaporating tray and the defrost water drain hole should be cleaned periodically with defrost drain plug to prevent the water from collecting on the bottom of the refrigerator instead of flowing out.
- You can also pour 1/2 glass of the water to drain hole to clean inside.

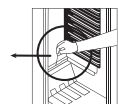
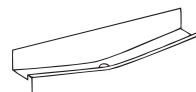

Freezer Compartment;

- The frost, accumulated in the freezer compartment, should be removed periodically. (Use the plastic scraper provided) The freezer compartment should be cleaned in the way as the refrigerator compartment, with the defrost operations of the compartment at least twice a year.

For this;

- The day before you defrost, set the thermostat dial to “5” position to freeze the foods completely.
- During defrosting, frozen foods should be wrapped in several layers of paper and kept in a cool place. The inevitable rise in temperature will shorten their storage life. Remember to use these foods within a relatively short period of time.
- Set thermostat knob to position “•” or unplug the unit; leave the door open until completely defrosted.
- To accelerate the defrosting process one or more basins of warm water can be placed in the freezer compartment.
- Dry the inside of the unit carefully and set the thermostat knob to MAX position.

Replacing The Light Bulb

To replace the bulb in freezer and fridge departments;

1. Unplug your fridge.
2. Remove the cover of the box from the claws using a screw-driver.
3. Replace with a bulb of maximum 15 Watts.
4. Install the cover.
5. Wait for 5 minutes before re-plugging and bring the thermostat to its original position.

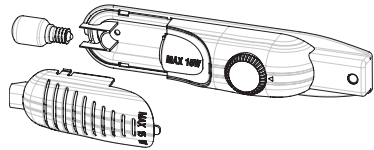

Replacing LED Lighting

If your refrigerator has LED lighting contact the help desk as this should be changed by authorized personnel only.

SHIPMENT AND REPOSITIONING

Transportation and changing of Installation position

- Original package and foam may be kept for re-transportation (optionally).
- You should fasten your fridge with thick package, bands or strong cords and follow the instructions for transportation on the package for re-transportation.
- Remove movable parts (shelves, accessories, vegetable bins etc.) or fix them into the fridge against shocks using bands during re-positioning and transportation.

Carry your fridge in the upright position.

Reversing the door opening direction

- It is possible to change the opening direction of your appliance's doors. If you want to do this, please contact your nearest authorized service.

BEFORE CALLING YOUR AFTER SALES SERVICE

If your refrigerator is not working properly, it may be a minor problem, therefore check the following, before calling an electrician to save time and money.

What to do if your refrigerator does not operate ;

Check that ;

- There is no power ,
- The general switch in your home is disconnected ,
- The thermostat setting is on “•” position ,
- The socket is not sufficient. To check this, plug in another appliance that you know which is working into the same socket.

What to do if your refrigerator performs poorly ;

Check that:

- You have not overloaded the appliance ,
- The doors are closed perfectly ,
- There is no dust on the condenser ,
- There is enough place at the rear and side walls.

If there is noise ;

The cooling gas which circulates in the refrigerator circuit may make a slight noise(bubbling sound) even when the compressor is not running. Do not worry this is quite normal. If these sounds are different check that ;

- The appliance is well levelled ,
- Nothing is touching the rear.
- The stuffs on the appliance are vibrating.

If there is water in the lower part of the refrigerator ;

Check that ;

- The drain hole for defrost water is not clogged(Use defrost drain plug to clean the drain hole)

Recommendations

- When power cut, to prevent any compressor problem you should plug out the refrigerator. You should delay plugging in 5 – 10 minutes after you power supply. If you plug out the refrigerator for a reason you should wait at least 5 min to replug. It is important for avoiding damage to refrigerator's components.
- The cooling unit of your refrigerator is hidden in the rear wall. Therefore, water droplets or icing may occur on the rear surface of your fridge due to the operation of the compressor in specified intervals. This is normal. There is no need to perform a defrosting operation unless the icing is excessive.
- If you will not use your fridge for a long time (e.g. in summer holidays), put the thermostat to "•" position. After defrosting, clean your fridge and leave the door open to prevent humidity and smell. If the problem persists after you have followed all the instructions above, please consult to the nearest Authorised Service.
- The appliance you have purchased is designed for home type use and can be used only at home and for the stated purposes. It is not suitable for commercial or common use. If the consumer use the appliance in a way that does not comply with these features, we emphasise that the producer and the dealer shall not be responsible for any repair and failure within the guarantee period.

Tips For Saving Energy

1. Install the appliance in a cool, well ventilated room , but not in direct sunlight and not near heat source (radiator, cooker.. etc). Otherwise use an insulating plate.
2. Allow food and drinks to cool down outside the appliance.
3. When thawing frozen food, place it in the refrigerator compartment. The low temperature of the frozen food will help to cool the refrigerator compartment when it is thawing. So it causes energy saving. If the frozen food is put out, it causes wastage of energy.
4. When placing, drinks and slops they must be covered. Otherwise humidity increases at the appliance. Therefore the working time gets longer. Also covering drinks and slops helps to save smell and taste.
5. When placing food and drinks, open the appliance door as briefly as possible.
6. Keep close the covers of any different temperature compartment in the appliance (crisper, chiller ...etc).
7. Door gasket must be clean and pliable. Replace gaskets if worn.
8. It is possible to store more food by removing freezer shelf. Energy consumption is declared with maximum load and without freezer shelf.

THE PARTS OF THE APPLIANCE AND THE COMPARTMENTS (TM 55 cm / 140cm)

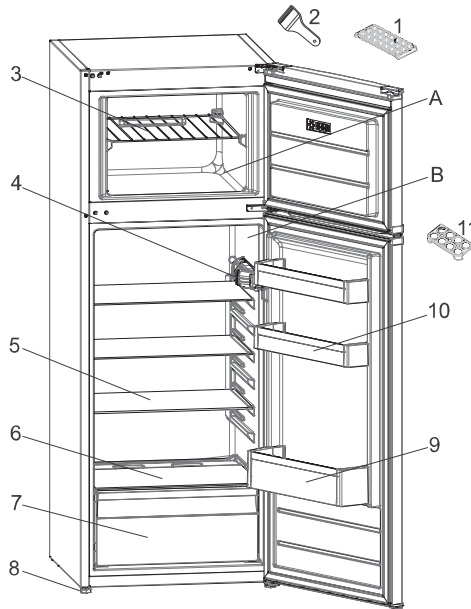

This presentation is only for information about the parts of the appliance.
Parts may vary according to the appliance model.

- A. FRIDGE COMPARTMENT
- B. FREEZER COMPARTMENT

- 1. Ice tray
- 2. Plastic ice blade
- 3. Freezer shelf
- 4. Thermostat box
- 5. Refrigerator shelves
- 6. Crisper cover
- 7. Crisper
- 8. Levelling feet
- 9. Bottle shelf
- 10. Butter / Cheese shelves
- 11. Egg holder

INSTRUCCIONES DE SEGURIDAD

Es importante que lea y siga las siguientes recomendaciones

Antes de usar el aparato, lea atentamente estas instrucciones de seguridad. Téngalas a mano para consultarlas más adelante. Este manual y el propio aparato contienen advertencias de seguridad que se deben leer y seguir en todo momento. El fabricante declina cualquier responsabilidad derivada del incumplimiento de estas instrucciones de seguridad, del uso indebido del aparato o del ajuste incorrecto de los mandos.

 Los niños muy pequeños (0-3 años) deben mantenerse alejados del aparato. Los niños pequeños (3-8 años) deben mantenerse alejados del aparato, a menos que estén bajo vigilancia constante. Tanto los niños a partir de 8 años como las personas cuyas capacidades físicas, sensoriales o mentales estén disminuidas o que carezcan de la experiencia y conocimientos necesarios pueden utilizar este aparato si reciben la supervisión o las instrucciones necesarias para utilizarlo de forma segura y comprenden los riesgos a los que se exponen. Los niños no deberán jugar con el aparato. Los niños no deben encargarse de la limpieza y el mantenimiento, a menos que estén supervisados.

Se permite a los niños de entre 3 y 8 años cargar y descargar los aparatos de refrigeración.

USO PERMITIDO

 **PRECAUCIÓN:** El aparato no está destinado a ponerse en funcionamiento por medio de un dispositivo de encendido externo, como un temporizador, o de un sistema de control remoto independiente.

 Este aparato está destinado a un uso en ambientes domésticos o en ambientes similares como: áreas de cocina en oficinas, tiendas y otros; granjas; por los clientes de hoteles, moteles y otros entornos residenciales.

 Este aparato no es para uso profesional. No utilice este aparato al aire libre.

 La bombilla que se usa dentro del aparato está diseñada específicamente para electrodomésticos y no es adecuada para la iluminación general de habitaciones en una vivienda (Reglamento CE 244/2009).

 El aparato puede funcionar en sitios en los que la temperatura esté dentro de los límites siguientes, según la clase climática indicada en la placa de características. El electrodoméstico podría no funcionar correctamente si se deja durante bastante tiempo a una temperatura distinta de los límites especificados.

Temperaturas ambiente de clase climática:

SN: 10 a 32 °C

ST: 16 a 38 °C;

N: 16 a 32 °C

T: 16 a 43 °C

 Este aparato no contiene CFC. El circuito de refrigeración contiene R600a (HC). Aparatos con isobutano (R600a): el isobutano es un gas natural sin impacto medioambiental, pero que resulta inflamable. Por este motivo, compruebe que las tuberías del circuito de refrigeración no estén dañadas, especialmente cuando vacíe el circuito de refrigeración.

 **ADVERTENCIA:** No dañe las tuberías del circuito de refrigeración del electrodoméstico.

 **ADVERTENCIA:** Mantenga despejadas los orificios de ventilación del aparato o la estructura.

 **ADVERTENCIA:** No use medios mecánicos, eléctricos o químicos, excepto los indicados por el fabricante, para acelerar el proceso de descongelación.

 **ADVERTENCIA:** No use ni coloque dispositivos eléctricos dentro de los compartimentos del aparato, salvo que se trate de aquellos autorizados expresamente por el fabricante.

 **ADVERTENCIA:** Las máquinas de hielo o los dispensadores de agua que no estén conectados directamente a la toma de agua deben llenarse solamente con agua potable.

 **ADVERTENCIA:** Los productores automáticos de hielo y los dispensadores de agua deben estar conectados a una toma de agua que solo suministre agua potable con una presión del agua comprendida entre 0,17 y 0,81 MPa (1,7 y 8,1 bar).

 No almacene sustancias explosivas, como aerosoles, ni coloque ni utilice gasolina u otros materiales inflamables encima o cerca del aparato.

 No ingiera el contenido (no es tóxico) de los acumuladores de hielo (suministrado con algunos modelos). No coma cubitos de hielo ni polos inmediatamente después de sacarlos del congelador, ya que pueden provocar quemaduras por frío.

 Para los productos diseñados para funcionar con un filtro de aire integrados en una cubierta del ventilador accesible, el filtro debe estar siempre bien colocado si el

frigorífico está en funcionamiento.

 No guarde recipientes de cristal con líquidos en el compartimento del congelador ya que podrían romperse. No obstruya el ventilador (si se incluye) con los alimentos.

Después de colocar los alimentos compruebe que las puertas de los compartimentos cierran correctamente, especialmente la puerta del congelador.

 Las juntas dañadas deben sustituirse lo antes posible.

 Utilice el compartimento frigorífico solamente para conservar alimentos frescos y el compartimento del congelador solamente para conservar alimentos congelados, congelar alimentos frescos y hacer cubitos de hielo.

 Envuelva los alimentos para guardarlos; de este modo se evita que entren en contacto directo con las superficies interiores de los compartimentos del frigorífico o del congelador. Los aparatos podrían incluir compartimentos especiales (compartimento de alimentos frescos, compartimento de cero grados,...). Si no se especifica lo contrario en el folleto específico del producto pueden retirarse, manteniendo rendimientos equivalentes.

 El pentano C se utiliza como agente expansor en la espuma aislante y es un gas inflamable.

Estos son los compartimentos más apropiados del aparato en los que conservar los alimentos teniendo en cuenta la distinta distribución de temperatura en cada compartimento del aparato:

- Compartimento del frigorífico:

1) Zona superior del compartimento del frigorífico & puerta: zona de

temperatura: Para conservar frutas tropicales, latas, bebidas, huevos, salsas, encurtidos, mantequilla y mermelada

2) Zona media del compartimento del frigorífico: zona fría: Para conservar queso, leche, productos lácteos, delicatessen y yogures

3) Zona inferior del compartimento del frigorífico: zona más fría: Para almacenar fiambres, postres, carne y pescado, tartas de queso, pasta fresca, natas agrias, pesto/salsas, comidas caseras cocinadas, pastas, pudines y quesos cremosos

4) Cajón de frutas y verduras & en la parte inferior del compartimento del frigorífico: Para conservar frutas y verduras (excepto frutas tropicales)

5) Compartimento abatidor: Para conservar solamente carne y pescado en el cajón más frío

- Compartimento del congelador:

El compartimento de la zona de 4 estrellas (****) es apto para congelar alimentos que están a temperatura ambiente y para conservar alimentos congelados, ya que la temperatura se distribuye de manera uniforme por todo el compartimento.

Los alimentos que se compran congelados tienen la fecha de caducidad indicada en el envase. Esta fecha tiene en cuenta el tipo de alimento que se conserva y, por tanto, se debe respetar. Los alimentos frescos deben conservarse durante los siguientes periodos de tiempo: 1-3 meses para los quesos, moluscos, helados, jamón/embutidos, leche y líquidos frescos; 4 meses para los filetes o costillas (ternera, cordero, cerdo); 6 meses para la mantequilla o margarina y las aves (pollo, pavo); 8-12 meses para las frutas (excepto los cítricos), la carne asada (ternera, cerdo, cordero) y las verduras.

Deben respetarse las fechas de caducidad de los envases de los alimentos en la zona de 2 estrellas.

Para evitar la contaminación de los alimentos, cumpla siempre lo siguiente:

- Abrir la puerta durante largos periodos puede aumentar considerablemente la temperatura en los compartimentos del aparato.
- Limpie regularmente las superficies que pueden entrar en contacto con los alimentos y los sistemas de drenaje accesibles.
- Limpie los depósitos de agua si estos no se han utilizado durante 48 h; descargue el sistema de agua conectado a un suministro de agua si no se descarga agua durante 5 días.
- Conserve la carne y el pescado crudos en recipientes aptos en el frigorífico de modo que no entren en contacto con otros alimentos ni goteen sobre ellos.
- Los compartimentos de alimentos congelados de dos estrellas son aptos para conservar alimentos precongelados y para almacenar o hacer helado y cubitos de hielo.
- No congele alimentos frescos en los compartimentos de una, dos o tres estrellas.
- Si el aparato de refrigeración se deja vacío durante largos periodos, apáguelo, descongélelo, límpielo, séquelo y deje abierta la puerta para evitar que se forme moho dentro del aparato.

INSTALACIÓN

⚠ La manipulación e instalación del aparato la deben realizar dos o más personas: hay riesgo de lesionarse. Utilice guantes de protección para el desembalaje y la instalación, ya que hay riesgo de cortes.

⚠ La instalación, incluido el suministro de agua (si lo hay), las conexiones eléctricas y las reparaciones, deben ser realizadas por un técnico cualificado. No realice reparaciones ni sustituciones de partes del aparato no indicadas específicamente en el manual del usuario. Impida que los niños se acerquen a la zona de la instalación. Tras desembalar el aparato, compruebe que no ha sufrido daños durante el transporte. Si observa algún problema, contacte con el distribuidor o el Servicio Postventa más cercano. Una vez instalado, los residuos del embalaje (plástico, porexpan, etc.) se deben guardar fuera del alcance de los niños: hay riesgo de asfixia. El aparato debe desconectarse del suministro eléctrico antes de efectuar cualquier operación de instalación: hay riesgo de descarga eléctrica. Durante la instalación, compruebe que el aparato no dañe el cable de alimentación: hay riesgo de descarga eléctrica. No ponga en marcha el aparato hasta que no haya terminado el proceso de instalación.

⚠ Tenga cuidado de no dañar el piso (p. ej., parquet) al mover el aparato. Instale el aparato sobre una superficie o soporte capaz de soportar su peso y en un lugar adecuado a su tamaño y uso. Asegúrese de que el aparato no esté cerca de una fuente de calor y de que las cuatro patas sean estables y descansen sobre el suelo, ajústelas si es necesario y, a continuación, compruebe si el aparato está perfectamente nivelado usando un nivel de burbuja.

Espere al menos dos horas antes de encender el aparato para garantizar que el circuito de refrigerante funciona correctamente.

Todas las dimensiones y las

separaciones necesarias para la instalación del aparato se encuentran en la guía de instrucciones de instalación.

⚠ **ADVERTENCIA:** Cuando coloque el aparato, asegúrese de que el cable de alimentación no esté atrapado o dañado.

⚠ **ADVERTENCIA:** Para evitar accidentes debido a la inestabilidad, el posicionamiento o la fijación del aparato deben realizarse según las instrucciones del fabricante. Está prohibido colocar el frigorífico de tal modo que el conducto metálico de la cocina de gas, o los conductos del gas o el agua o de los cables eléctricos estén en contacto con la parte trasera del frigorífico (serpentín del condensador).

⚠ Para garantizar una ventilación adecuada, deje espacio a ambos lados y por encima del aparato. La distancia entre la parte trasera del aparato y la pared de detrás del aparato debe ser de al menos 50 mm para impedir el acceso a las superficies calientes. Una reducción de este espacio significaría un incremento del consumo de energía del producto.

Retire el cable de alimentación del gancho del condensador durante la instalación antes de conectar el producto al suministro eléctrico.

ADVERTENCIAS SOBRE ELECTRICIDAD

⚠ Debe ser posible desconectar el aparato de la alimentación eléctrica desenchufándolo si el enchufe es accesible o mediante un interruptor omnipolar instalado antes del enchufe, de conformidad con las normativas de cableado y el aparato debe conectarse a una toma de tierra de acuerdo con las normativas de seguridad vigentes

en materia de electricidad.

⚠ No utilice alargadores, regletas ni adaptadores.

Una vez terminada la instalación, los componentes eléctricos no deberán quedar accesibles para el usuario.

No use el aparato si está mojado o va descalzo.

No use este aparato si tiene un cable o un enchufe de red dañado, si no funciona bien, o si se ha dañado o se ha caído.

⚠ Si el cable de alimentación está dañado, sólo debe sustituirlo por otro idéntico por el fabricante, personal cualificado del servicio de asistencia técnica del fabricante o similar para evitar daños, existe riesgo de descarga eléctrica.

⚠ **ADVERTENCIA:** No coloque varias tomas de corriente portátiles o suministros eléctricos en la parte trasera del aparato.

LIMPIEZA Y MANTENIMIENTO

⚠ **ADVERTENCIA:** Asegúrese de que el aparato esté apagado y desconectado del suministro eléctrico antes de realizar cualquier operación de mantenimiento; no utilice aparatos de limpieza con vapor, hay riesgo de descarga eléctrica.

⚠ No use limpiadores abrasivos o agresivos como limpiacristales, polvos limpiadores, fluidos inflamables, ceras limpiadoras, detergentes concentrados, lejías o limpiadores con derivados del petróleo para las partes de plástico, los revestimientos interiores y de la puerta o las juntas. No use papel de cocina, estropajos metálicos u otras herramientas de limpieza agresivas.

ELIMINACIÓN DEL MATERIAL DE EMBALAJE

El material de embalaje es 100% reciclable y está marcado con el símbolo de reciclaje .

Por lo tanto, deberá desechar las diferentes piezas del embalaje de forma responsable, respetando siempre las normas locales sobre eliminación de residuos.

ELIMINACIÓN DE LOS ELECTRODOMÉSTICOS

Este aparato ha sido fabricado con material reciclable o reutilizable.

Debe desecharse de acuerdo con la normativa local al respecto.

Para obtener información más detallada sobre el tratamiento, recuperación y reciclaje de aparatos eléctricos domésticos, póngase en contacto con las autoridades locales, con el servicio de recogida de residuos urbanos, o con la tienda en la que adquirió el aparato. Este aparato lleva la marca de conformidad con la Directiva europea 2012/19/EU relativa a los residuos de aparatos eléctricos y electrónicos (RAEE).

La correcta eliminación de este producto evita consecuencias negativas para el medio ambiente y la salud.

El símbolo  que incluye el aparato o la documentación que lo acompaña indica que no puede tratarse como un residuo doméstico, sino que debe entregarse en un punto de recogida adecuado para el reciclado de aparatos eléctricos y electrónicos.

CONSEJOS PARA AHORRAR ENERGÍA

Para garantizar una ventilación adecuada, siga las instrucciones de instalación.

Una ventilación insuficiente en la parte trasera del electrodoméstico incrementa el consumo de energía y reduce la eficiencia de la refrigeración.

La abertura frecuente de la puerta puede provocar un aumento del consumo de energía.

La temperatura interior del aparato y el consumo de energía también pueden depender de la temperatura ambiente y de la ubicación del aparato. Cuando ajuste la temperatura, tenga en cuenta todos estos factores. Reduzca al mínimo el tiempo que la puerta permanece abierta.

Para descongelar alimentos, colóquelos en el frigorífico. La baja temperatura de los productos congelados enfría los alimentos del frigorífico. Deje enfriar los alimentos y las bebidas antes de introducirlos en el aparato.

La posición de los estantes en el frigorífico no tiene efecto en la eficiencia energética. Los alimentos deben colocarse en los estantes de forma que se asegure una adecuada circulación de aire (los alimentos no deben tocarse entre sí y deben estar separados de la pared posterior).

Puede aumentar la capacidad de almacenamiento de comida congelada retirando cestas o el estante Stop Frost, si lo hay.

No se preocupe por los sonidos procedentes del compresor, que son sonidos de funcionamiento normales.

FUNCIONES Y POSIBILIDADES DISTINTAS

Información sobre la tecnología Less Frost

Gracias al evaporador envolvente, la tecnología LessFrost ofrece una refrigeración más eficiente, menos necesidad de realizar descongelación manual y más espacio de almacenamiento flexible.

Configuración del termostato

El termostato del congelador del frigorífico regula automáticamente la temperatura interior de los compartimentos. Se pueden obtener temperaturas más frías girando el selector entre la posición 1 y la 5.

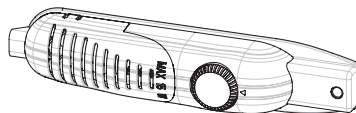

Nota importante: No intente girar el selector más allá de la posición 1, ya que el aparato se detendrá.

- 1 – 2 : Para conservar la comida en el compartimento del congelador durante periodos cortos, puede ajustar el selector entre la posición mínima y la media.
- 3 – 4 : Para conservar la comida en el compartimento del congelador durante periodos largos, puede ajustar el selector en la posición media.
- 5 : Sirve para congelar alimentos frescos. El aparato funcionará durante más tiempo. Una vez alcanzado el estado deseado, vuelva a situar el selector en el ajuste anterior.

Advertencias sobre los ajustes de temperatura

- La temperatura ambiente, la temperatura de los alimentos frescos conservados y la frecuencia de apertura de la puerta afectan a la temperatura en el compartimento del frigorífico. Si es necesario, cambie el ajuste de la temperatura.
- No se recomienda utilizar la nevera en entornos de menos de 10 °C por motivos de eficiencia.
- Es necesario ajustar el termostato teniendo en cuenta la frecuencia de apertura y cierre de las puertas de los alimentos frescos y del congelador, la cantidad de alimentos conservados en el frigorífico y el entorno en el que se encuentra el frigorífico.
- La nevera debe funcionar hasta 24 horas a la temperatura ambiente sin interrupciones una vez enchufada para que se enfríe por completo. Durante este periodo no abra las puertas de la nevera con frecuencia ni introduzca muchos alimentos.
- Si desenchufa la nevera y la vuelve a enchufar para ponerla en marcha, así como en casos de corte de corriente, se aplica una función de retraso de 5 minutos para evitar daños en el compresor de la nevera. La nevera comenzará a funcionar con normalidad pasados 5 minutos.
- La nevera está diseñada para funcionar en los intervalos de temperatura ambiente indicados en las normativas, de conformidad con la clase climática de la etiqueta de información. No se recomienda utilizar la nevera en entornos que se encuentren fuera de los intervalos de temperatura indicados por cuestiones de eficiencia de refrigeración.
- Este aparato está diseñado para su uso a una temperatura ambiente dentro de un rango comprendido entre los 16 °C y los 32 °C.

Clase climática	T. Amb. (°C)
SN:	Entre 10 y 32 °C
ST:	Entre 16 y 38 °C;
N:	Entre 16 y 32 °C
T:	Entre 16 y 43 °C



Accesorios

Bandeja para hielo

- Llene de agua la bandeja para hielo y colóquela en el compartimento del congelador.
- Una vez el agua se ha convertido en hielo completamente, puede girar la bandeja según se muestra más abajo para extraer los cubitos de hielo.

Rascador de plástico

Pasado un tiempo, en algunas áreas del compartimento del congelador se formará escarcha. La escarcha acumulada en el congelador se debe retirar periódicamente. Utilice el rascador de plástico suministrado si es necesario. No utilice objetos de metal afilados para realizar esta operación. Podrían agujerear el circuito del frigorífico y provocar daños irreparables al equipo.



Todas las descripciones escritas y visuales de los accesorios pueden variar en función del modelo del aparato.

Introducir comida en la zona más fría del frigorífico

Los alimentos se conservarán mejor si los coloca en la zona de refrigeración más apropiada. La zona más fría se encuentra justo encima del cajón de verduras.



Para asegurar una temperatura baja en esta zona, procure que el estante está colocado al nivel de este símbolo, según se muestra en la ilustración.

Indicador de temperatura (En algunos modelos)

Para ayudarle a configurar mejor su frigorífico, lo hemos equipado con un indicador de temperatura situado en la zona más fría.

Puede comprobar fácilmente que la temperatura de la zona más fría es apropiada: cuando el indicador muestra «OK», esto significa que el termostato está correctamente ajustado y que la temperatura interior es correcta.

Dado que «OK» aparece en negro, será difícil ver esta indicación si el indicador de temperatura está poco iluminado. Para poder ver esta indicación correctamente, debe haber suficiente luz.

Si el símbolo «OK» no aparece, esto significa que la temperatura es demasiado alta: deberá modificar el ajuste del termostato y esperar 12 horas antes de volver a comprobar visualmente la temperatura.

NOTA: Después de abrir la puerta repetidamente (o tras una apertura prolongada) o de colocar alimentos frescos en el aparato, es normal que la indicación «OK» no aparezca en el indicador de ajuste de la temperatura. Si hay una acumulación anormal de cristales de hielo (pared inferior del aparato) en el evaporador del compartimento del frigorífico (aparato excesivamente cargado, temperatura ambiente elevada, aperturas frecuentes de la puerta), coloque el dispositivo de ajuste de la temperatura en una posición más baja hasta que vuelva a alcanzar periodos sin funcionamiento del compresor.

El límite superior de la zona más fría se indica mediante la parte inferior de la pegatina (la punta de la flecha). El estante superior de la zona más fría debe encontrarse al mismo nivel que la punta de la flecha. La zona más fría se encuentra por debajo de este nivel.

Dado que estos estantes son extraíbles, asegúrese de que se encuentren siempre al mismo nivel de los límites de zona descritos en las pegatinas para garantizar las temperaturas en esta zona.

Cada tipo de alimento tiene una temperatura de conservación ideal y, por tanto, un ubicación concreta que seguir.



Ubicaciones	Productos
Estantes superiores	Alimentos cocinados, postres y comidas para consumir rápidamente
Zona más fría	Tiempo máximo de conservación de carne, aves, caza y pescado crudo: Entre 1 y 2 días. Fruta fresca, carne de cerdo cocinada.
Cajón para fruta y verdura	Frutas y verduras frescas.
Revestimiento de la puerta	Las bandejas de la puerta deberán contener las botellas en la parte inferior y, en las partes superiores, productos de menor volumen y utilizados frecuentemente, como yogures, crema fresca, etc. La mantequilla, el queso cocido y los huevos deberán colocarse en los soportes apropiados.

DISPOSICIÓN DE LOS ALIMENTOS EN EL APARATO

Compartimiento frigorífico

- Para reducir la humedad y el consiguiente aumento de escarcha, nunca coloque líquidos con recipientes sin tapar en el frigorífico. La escarcha tiende a concentrarse en las partes más frías del evaporador y, con el tiempo, requerirá un desescarche más frecuente.
- No introduzca alimentos calientes en el frigorífico. Los alimentos calientes deben enfriarse a temperatura ambiente y colocarse de forma que garanticen una circulación del aire adecuada en el compartimento del frigorífico.
- Ningún objeto debe tocar la pared posterior, ya que esto formará escarcha y los envases se pueden pegar a la pared. No abra la puerta del frigorífico con demasiada frecuencia.
- Coloque la carne y el pez lavado (envuelto en envases o en film de plástico) que vaya a utilizar en 1 o 2 días en la sección inferior del compartimento del frigorífico (debajo del cajón de la fruta y la verdura), ya que esta es la zona más fría y garantizará las mejores condiciones de conservación.
- Puede colocar las frutas y las verduras en su cajón sin envolver.

Compartimento del congelador

- El uso del congelador sirve para conservar alimentos congelados o ultracongelados durante largos periodos de tiempo y para hacer cubitos de hielo.
- Para congelar alimentos frescos, asegúrese de que la mayor parte posible de la superficie del alimento esté en contacto con la superficie de refrigeración.
- No coloque alimentos frescos junto a alimentos congelados, ya que estos pueden descongelarse.
- Cuando congele alimentos frescos (p. ej. carne, pescado o carne picada), divídalos en porciones que utilizará de una en una.
- Una vez descongelado el aparato, vuelva a colocar los alimentos en el congelador y recuerde consumirlos lo antes posible.
- No introduzca alimentos calientes en el compartimento del congelador. Esto podría afectar a los alimentos congelados.
- Para conservar alimentos congelados se deben seguir siempre las instrucciones indicadas en los envases de los alimentos y, si no se indica ninguna información, el alimento no se debe conservar durante más de 3 meses tras la fecha de su compra.
- Cuando compre alimentos congelados, asegúrese de que hayan estado congelados a temperaturas adecuadas y de que el envase esté intacto.
- Los alimentos congelados deben transportarse en contenedores apropiados para mantener la calidad del alimento y deben introducirse en las superficies de congelación del aparato lo antes posible.
- Si un envase de alimentos congelados muestra signos de humedad y está inusualmente hinchado, es probablemente que se haya conservado a una temperatura inadecuada y que su contenido se haya deteriorado.
- La conservación de los alimentos congelados depende de la temperatura ambiente, del ajuste del termostato, de la frecuencia de apertura de la puerta, del tipo de alimentos y de la duración requerida para el transporte del producto desde la tienda hasta su casa. Siga siempre las instrucciones indicadas en el envase y no supere nunca el periodo de conservación máximo indicado.

Tenga en cuenta que; si desea volver a abrir la puerta del congelador inmediatamente después de cerrarla, esta no se abrirá fácilmente. Este fenómeno es muy normal. Una vez equilibrada, la puerta se abrirá fácilmente.

LIMPIEZA Y MANTENIMIENTO

- Desconecte el equipo de la red eléctrica antes de limpiarlo.
- No limpie el aparato vertiendo agua en su interior.
- Asegúrese de que no entre agua en el alojamiento de la lámpara y en otros componentes eléctricos.
- Es necesario limpiar el aparato periódicamente utilizando una solución de bicarbonato sódico y agua templada.
- Limpie los accesorios por separado con agua y jabón. No los lave en el lavavajillas.
- No utilice productos, detergentes ni jabones abrasivos. Una vez lavados, aclárelos con agua y séquelos bien. Cuando haya terminado la limpieza, vuelva a conectar el enchufe al suministro eléctrico con las manos secas.
- No utilice materiales inflamables, explosivos o corrosivos, como disolventes, gases o ácidos, para la limpieza.
- El condensador (la pieza negra con alas negras de la parte trasera del aparato) se debe limpiar con una aspiradora o un cepillo seco al menos una vez al año. Esto ayudará a que su aparato funcione más eficientemente y le permitirá ahorrar energía.
- Asegúrese de que el agua no entre en contacto con las conexiones eléctricas del termostato ni con la iluminación interna. Compruebe regularmente la junta de la puerta y límpiela cuando sea necesario.



Descongelación

Compartimento del frigorífico;

- Durante su funcionamiento, el compartimento del frigorífico se descongela automáticamente; el agua de descongelación se recoge en la bandeja de evaporación y se evapora automáticamente.
- La bandeja de evaporación y el orificio de desagüe del agua de descongelación deben limpiarse periódicamente con el tapón de drenaje para evitar que el agua se acumule en la parte inferior del frigorífico en lugar de drenarse.
- También puede verter 1/2 vasos de agua en el orificio de desagüe para limpiar su interior.

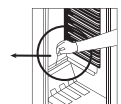

Compartimento del congelador;

- La escarcha acumulada en el compartimento del congelador debe retirarse periódicamente. (Utilice el rascador de plástico suministrado) El compartimento del congelador debe limpiarse del mismo modo que el compartimento del frigorífico, y las operaciones de desescarche del compartimento deben realizarse al menos dos veces al año.

Para ello;

- El día antes del desescarche, ajuste el selector del termostato en la posición «5» para congelar los alimentos por completo.
- Durante el desescarche, los alimentos congelados deben envolverse en varias capas de papel y mantenerse en un lugar fresco. La subida de la temperatura inevitable acordará su periodo de conservación. Recuerde consumir estos alimentos en un periodo de tiempo relativamente corto.
- Ajuste el selector del termostato en la posición «*» o desconecte el equipo; deje la puerta completamente abierta hasta que se haya descongelado por completo.
- Para acelerar el proceso de desescarche, puede colocar uno o dos recipientes con agua caliente en el compartimento del congelador.
- Seque bien el interior del equipo y ajuste el selector del termostato en la posición MAX.

Sustitución de la bombilla

Para sustituir la bombilla en los compartimentos del congelador y del frigorífico;

1. Desconecte la nevera.
2. Retire la tapa de la caja de los enganches con un destornillador.
3. Sustituya la bombilla por una de 15 vatios como máximo.
4. Coloque la tapa.
5. Espere 5 minutos antes de volver a enchufar y ajuste el termostato en su posición original.

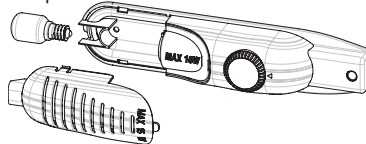

Sustitución de la iluminación LED

Si su frigorífico tiene iluminación LED, póngase en contacto con el servicio técnico, ya que esta deberá ser sustituida únicamente por personal autorizado.

ENVÍO Y REUBICACIÓN

Transporte y cambio de la posición de la instalación

- El envoltorio original y la espuma pueden conservarse para volver a transportar el aparato (opcionalmente).
- Debe fijar la nevera con un envoltorio grueso, cintas o cuerdas fuertes, y seguir las instrucciones para el transporte en su envoltorio o para volver a transportarlo.
- Retire las piezas móviles (estantes, accesorios, bandejas de verduras, etc.) o fíjelas dentro de la nevera para evitar golpes utilizando cintas durante la reubicación y el transporte.

Traslade la nevera en posición vertical.

Invertir la dirección de apertura de la puerta

- Puede cambiar la dirección de apertura de las puertas de su aparato. Para ello, póngase en contacto con su servicio técnico autorizado más cercano.

ANTES DE LLAMAR AL SERVICIO POSTVENTA

Si el frigorífico no funciona correctamente, puede que se trate de un problema que no sea grave, por lo que debe comprobar lo siguiente antes de llamar a un electricista para ahorrar tiempo y dinero.

Qué hacer si el frigorífico no funciona;

Compruebe que;

- No haya corriente ,
- El interruptor general de su casa esté desconectado,
- El termostato esté ajustado en la posición «*»,
- La toma de corriente no sea suficiente. Para comprobar esto, conecte otro aparato que sepa que funciona en la misma toma de corriente.

Qué hacer si el rendimiento del frigorífico es malo;

Compruebe que:

- No haya sobrecargado el aparato,
- Las puertas estén perfectamente cerradas,
- No haya polvo en el condensador,
- Haya espacio suficiente en las paredes trasera y laterales.

Si hay ruido;

El gas de refrigeración que circula por el frigorífico puede emitir un ligero sonido (parecido a un burbujeo) incluso cuando el compresor no está funcionando. No se preocupe, esto es normal. Si los sonidos son diferentes, compruebe que;

- El aparato esté bien nivelado,
- No haya nada tocando la parte trasera.
- Las partes del aparato vibren.

Si hay agua en la parte inferior del frigorífico;

Compruebe que;

- El orificio de desagüe del agua de desescarche no esté obstruido (utilice el tapón de drenaje para limpiar el orificio)

Recomendaciones

- Durante un corte de suministro, desenchufe el frigorífico para evitar problemas en el compresor. Una vez restablecido el suministro eléctrico, espere entre 5 y 10 minutos antes de enchufar el aparato. Si desenchufa el frigorífico por cualquier razón, espere al menos 5 minutos antes de volver a enchufarlo. Esto es importante para evitar daños en los componentes del frigorífico.
- La unidad de refrigeración del frigorífico está oculta en la pared trasera. Por tanto, pueden aparecer gotas de agua o hielo en la superficie trasera de la nevera debido al funcionamiento del compresor en intervalos específicos. Esto es normal. No es necesario realizar una operación de desescarche a menos que el hielo sea excesivo.
- Si no va a utilizar la nevera durante un largo periodo de tiempo (p. ej. durante las vacaciones de verano), ajuste el termostato en la posición «*». Una vez descongelada, limpie la nevera y deje la puerta abierta para evitar humedad y malos olores. Si el problema persiste después de seguir todas las instrucciones anteriores, consulte con el servicio técnico autorizado más cercano.
- El aparato que ha comprado está diseñado para uso doméstico y solo se puede utilizar en casa y para los fines indicados. No es apto para uso comercial o común. Si el consumidor utiliza el aparato de forma que no cumpla con estas características, es necesario tener en cuenta que el fabricante y el distribuidor no asumirán la responsabilidad por cualquier reparación o fallo dentro del periodo de la garantía.

Consejos para ahorrar energía

1. Instale el aparato en una habitación fresca y bien ventilada, no lo exponga a la luz del sol directa ni a cualquier fuente de calor (radiador, cocina, etc). En caso necesario, utilice una placa de aislamiento.
2. Deje enfriar los alimentos y las bebidas calientes fuera del aparato.
3. Para descongelar alimentos, colóquelos en el compartimento del frigorífico. La baja temperatura de los alimentos congelados ayudará a refrigerar el compartimento del frigorífico cuando se esté descongelando. Esto ayuda a ahorrar energía. Si se retiran los alimentos congelados, esto provoca un desperdicio de la energía.
4. Las bebidas y los líquidos deben estar cubiertos. De lo contrario, la humedad del aparato aumentará. De este modo, el tiempo de funcionamiento es mayor. Además ,cubrir las bebidas y los líquidos ayuda a preservar su olor y su sabor.
5. Al introducir alimentos y bebidas, abra la puerta de aparato lo más brevemente posible.
6. Mantenga cerradas las tapas de cualquier compartimento de temperatura diferente del aparato (cajón de frutas y verduras, abatidor, etc).
7. La junta de la puerta debe permanecer limpia y flexible. Sustituya las juntas si están desgastadas.
8. Puede almacenar más alimentos si extrae el estante del congelador. El consumo de energía está declarado con la carga máxima y sin el estante del congelador.

LAS PIEZAS DEL APARATO Y LOS COMPARTIMENTOS (TM 55 cm / 140 cm)

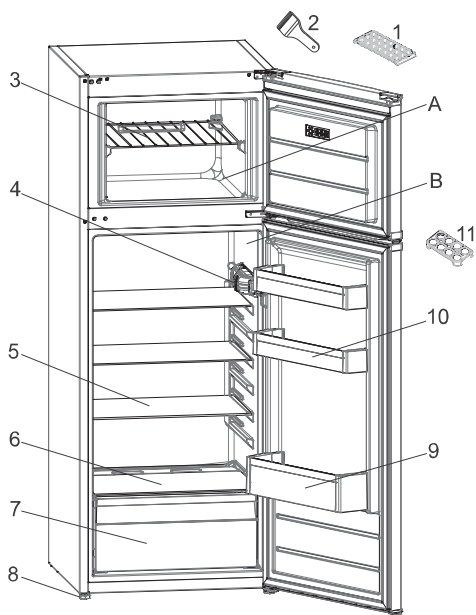

Esta presentación de las piezas del aparato es meramente informativa.
Las piezas pueden variar en función del modelo del aparato.

- A. COMPARTIMENTO DEL FRIGORÍFICO
- B. COMPARTIMENTO DEL CONGELADOR

- 1. Bandeja para hielo
- 2. Hoja de hielo de plástico
- 3. Estante del congelador
- 4. Caja del termostato
- 5. Estantes del frigorífico
- 6. Tapa del cajón para frutas y verduras
- 7. Cajón para fruta y verdura
- 8. Pies niveladores
- 9. Estante para botellas
- 10. Estantes para mantequilla / queso
- 11. Portahuevos

OHUTUSJUHISED

OLULINE! Lugege läbi ja järgige hoolikalt!

Enne seadme kasutamist lugege see ohutusjuhend hoolikalt läbi. Hoidke see hilisemaks läbivaatamiseks käepärast.

Nendes juhendites ja seadmel endal on olulised hoiatused, mida tuleb pidevalt järgida. Tootja ei vastuta selle eest, kui ohutusjuhendit ei järgita, seadet kasutatakse valesti või määratakse sellele sobimatud seaded.

⚠ Väga väikesed lapsed (0-3 aastat) ei tohi seadet kasutada. Väikesed lapsed (3-8 aastat) tohivad seadet kasutada ainult vanema isiku pideva järelevalve all. Lapsed alates 8.

eluaastast ja isikud, kes on piiratud füüsiliste, sensoorsete või vaimsete võimetega või ilma kogemuste või teadmisteta, võivad seadet kasutada ainult siis, kui nende tegevust jälgitakse või neid on seadme ohutuks kasutamiseks juhendatud ja nad mõistavad sellega seotud ohtusid. Jälgige, et lapsed seadmega ei mängiks. Lapsed ei tohi seadet ilma järelevalveta puhastada ega hooldada.

Lapsed vanuses 3-8 aastat võivad külmkapi seadmeid peale ja maha laadida.

LUBATUD KASUTUS

⚠ **ETTEVAATUST!** Seade ei ole mõeldud kasutamiseks välise lülitusseadmega, nagu taimer või eraldi kaugjuhtimissüsteem.

⚠ See seade on ette nähtud kasutamiseks kodumajapidamistes ja teistes sarnastes rakendustes, näiteks: kaupluste, kontorite ja teiste töökeskkondade töötajate köögipiirkondades; talumajapidamistes; hotellides, motellides, kodumajutusasutustes ja

teistes sarnastes kohtades.

⚠ Seade ei ole mõeldud professionaalseks kasutuseks. Ärge kasutage seadet välitingimustes.

⚠ Seadmes kasutatav lambipirn on mõeldud spetsiaalselt kodumasinade jaoks ega sobi kodus tubade üldvalgustuseks (EÜ määrus nr 244/2009).

⚠ Seade on mõeldud kasutamiseks kohtades, kus temperatuur on vastavalt andmesildil märgitud kliimaklassile järgmises vahemikus. Seade ei pruugi töötada korralikult, kui see jäetakse pikaks ajaks märgitud vahemikust välja jääva temperatuuri kätte.

Kliimaklassi ümbritsevad

temperatuurid:

SN: 10 - 32 °C

ST: 16 - 38 °C;

N: 16 - 32 °C

T: 16 - 43 °C



See seade ei sisalda CFC-sid. Külmutusahel sisaldab külmaainet R600a (HC). Isobutaaniga (R600a) seadmed: isobutaan on looduslik gaas, millel puudub keskkonnamõju, kuid mis süttib kergesti. Seetõttu jälgige, et külmaaineahela torud ei oleks kahjustatud, eriti kui hakkate ahelat tühjaks laskma.

⚠ **HOIATUS!** Ärge kahjustage seadme külmaaineahela torusid.

⚠ **HOIATUS:** Veenduge, et seadme korpuses ja konstruktsioonis olevad ventilatsioonivad ei ole blokeeritud.

⚠ **HOIATUS:** Ärge kasutage sulamise kiirendamiseks muid kui tootja soovitatud mehaanilisi, elektrilisi või keemilisi vahendeid.

⚠ HOIATUS: Ärge asetage seadme sektsioonidesse elektriseadmeid, kui need ei ole tootja poolt selgesõnaliselt lubatud tüüpi.

⚠ HOIATUS: Veevarustusega mitteühendatud jäävalmistajaid ja/ või veeautomaate võib täita ainult joogiveega.

⚠ HOIATUS: Automaatsed jäävalmistajad ja/või veeautomaadid tohib ühendada ainult joogiveetorustikuga, kus veesurve on vahemikus 0,17-0,81 mPa (1,7-8,1 bar).

⚠ Ärge hoidke seadmes ega selle lähedal plahvatusohtlikke aineid, näiteks aerosoolipurke, bensiini ja muid tuleohtlikke aineid.

⚠ Ärge neelake (mõne mudeliga kaasasolevate) jääpakkide sisu (mittemürgine). Ärge sööge jääkuubikuid või jääpulki kohe pärast nende sügavkülmikust võtmist, sest need võivad põhjustada külmapõletust.

⚠ Ärge neelake (mõne mudeliga kaasasolevate) jääpakkide sisu (mittemürgine). Ärge sööge jääkuubikuid või jääpulki kohe pärast nende sügavkülmikust võtmist, sest need võivad põhjustada külmapõletust.

⚠ Ärge hoidke külmutussektsioonis vedelikega klaasnõusid, sest need võivad puruneda. Ärge blokeerige ventilaatorit (kui see on paigaldatud) toiduainetega. Kontrollige pärast toidu külmikusse asetamist, kas sektsioonide ukсед, eriti sügavkülmiku uks, sulguvad korralikult.

⚠ Kahjustatud tihend tuleb võimalikult kiiresti välja vahetada.

⚠ Kasutage külmikusektsiooni ainult värsket toidu ning külmutussektsiooni

ainult külmutatud toidu hoidmiseks, värsket toidu külmutamiseks ja jääkuubikute tegemiseks.

⚠ Vältige katmata toidu hoidmist otseses kontaktis külmiku- või külmutussektsiooni sisepindadega. Seadmetel võivad olla spetsiaalsed sektsioonid (värsket toidu sektsioon, null-kraadi kast jms).

Kui konkreetsetes tootejuhendis ei ole märgitud teisiti, võib sellised sektsioonid eemaldada seadme toimimisenäitajaid mõjutamata.



C-pentaani kasutatakse isolatsioonivahus puhumisvahendina ja see on kergesti süttiv gaas.

Kõige sobilikumad seadme sektsioonid, kus säilitada teatud tüüpi toiduaineid, võttes arvesse erinevat temperatuurijaotust erinevates seadme sektsioonides, on jaotatud järgnevalt:

- Külmikusektsioon:

1) Külmkapi sektsiooni ülemine ala & uks - temperatuuritsoon: Hoiustage troopilisi puuvilju, konserve, jooke, mune, kastmeid, marineeritud köögivilju, võid, moosi

2) Külmkapi sektsiooni keskmine ala - jahe tsoon: Säilitage juustu, piima, piimatooteid, valmistoite, jogurtit

3) Külmkapi sektsiooni alumine ala - külmim tsoon: Hoiustage töödeldud lihatooteid, magustoite, liha ja kala, juustukooki, värsket pastat, hapukoort, pestot/salsat, kodust toitu, pagaritoodete kreeme, puddingit ja kreemjuustu

4) Puuviljade & köögiviljade sahtel, mis asub külmkapi alumises sektsioonis: Hoiustage köögivilju ja puuvilju (va. troopilised puuviljad)

5) Jahutuse sektsioon: Hoiustage liha ja kala kõige külmemas sahtlis

- Külmutusseksioon:

4 täрни tsooni (****) seksioon on sobilik toatemperatuuril olevate toiduainete külmutamiseks ning külmutatud toidu hoiustamiseks, kuna sealne temperatuur on ühtlaselt terves seksioonis jagunenud.

Ostetud külmutatud toidul on pakendil märgitud selle säilivusaeg.

See võtab arvesse hoiustatava toiduaine tüüpi ning seega peaks seda kuupäeva arvesse võtma.

Värsket toitu tohib säilitada järgmiste ajaperioodide jooksul: 1-3 kuud juustu, koorikloomade, jäätise, singi/ vorstide, piima, värskete vedelike jaoks; 4 kuud praetüki või karbonaadi (loom, lammas, siga) jaoks; 6 kuud või/margariini, linnuliha (kana, kalkun) jaoks; 8-12 puuviljade (va. tsiruselised), praeliha (loomaliha, siga, lammas), köögiviljad, jaoks. 2 täрни tsoonis olevate pakendatud toiduainete aegumiskuupäevad tuleks hoolikalt järgida.

Toidu saastumise vältimiseks järgige palun järgmist:

- Ukse avamine pikkadeks perioodideks võib põhjustada märkimisväärset temperatuuri tõusu seadme seksioonides.
- Puhastage regulaarselt pindu, mis puutuvad kokku toiduga ning ligipääsetavate äravoolusüsteemidega.
- Puhastage veepaake, kui neid pole 48h kasutatud; loputage veesüsteemi, mis on ühendatud veevarustusega, kui vesi ei ole 5 päeva jooksul välja voolanud.
- Hoiustage toorest liha ja kala külmkapis sobivates anumates, et need ei puutuks kokku või ei tilguks muudele toiduainetele.
- Kahe tärniga külmutatud toidu seksioonid on sobilikud

eelkülmutatud toidu hoiustamiseks, jääkuubikute ja jäätise valmistamiseks või hoiustamiseks.

- Ärge külmutage värsket toitu ühe, kahe või kolme tärniga seksioonides.

- Kui külmkapiseade jäetakse pikaks perioodiks tühjaks, lülitage see välja, sulatage üles, puhastage, kuivatage ning jätke hallituse tekke vältimise ennetamiseks uks lahti.

PAIGALDAMINE

⚠ Seadet peab tõstma ja paigaldama kaks või enam inimest, et vältida vigastuste ohtu. Lahtipakkimiseks ja paigaldamiseks kasutage kindaid, et vältida sisselõikamisohtu.

⚠ Paigaldustööde, sealhulgas veeühenduse (olemasolu korral) ja elektriühenduse ning remonditööde eest peab hoolt kandma vastava väljaõppega tehnik. Ärge parandage ega asendage mõnda seadme osa, kui seda kasutusjuhendis otseselt ei soovitata! Hoidke lapsed paigaldamise käigus seadmest eemal. Veenduge pärast seadme lahtipakkimist, et see ei ole transportimisel viga saanud. Probleemide esinemisel võtke ühendust edasimüüja või lähima teenindusega. Kui paigaldus on lõpetatud, tuleb pakkematerjali (kile, vahtplast jms) hoida laste käeulatuses eemal, et vältida lämbumisohtu. Enne paigaldamist tuleb seade vooluvõrgust lahti ühendada, et vältida elektrilöögiohtu. Jälgige paigaldamise ajal, et seade ei kahjustaks toitejuhet, vastasel juhul võib tekkida tule- või elektrilöögioht. Aktiveerige seade alles siis, kui paigaldamine on lõpetatud.

⚠ Olge ettevaatlik, et

seadme liigutamisel mitte põrandakattematerjali (nt parketti) kahjustada.

Paigaldage seade seadme kaalu arvestades piisavalt tugevale põrandale ja seadme suurusele ja kasutusele sobivasse kohta. Paigaldamisel tuleb veenduda, et seade ei asetse soojusallika läheduses ja et selle kõik neli jalga toetuvad kindlalt põrandale. Vajaduse korral kohendage asetust ja kontrollige vesiloodiga, kas seade on rõhtloodis. Oodake enne seadme sisselülitamist vähemalt kaks tundi, et olla kindel külmaaineahela täies töövalmiduses. Kõik seadme paigaldamiseks vajalikud mõõdud ja vahemaad leiata paigaldusjuhendist.

⚠ HOIATUS! Seadme paigaldamisel pidage silmas, et toitejuhe ei jääks kinni ega oleks kahjustatud.

⚠ HOIATUS! Vältimaks ebastabiilsusest tulenevaid ohte, tuleb seade paigutada või kinnitada vastavalt tootja juhistele. Külmikut ei tohi paigutada nii, et gaasipliidi metallvoolik või metallist gaasi- või veetoru või elektrijuhtmed puutuvad kokku külmiku tagaseinaga (kondensaatori juhtmega).

⚠ Et tagada piisav ventilatsioon, jätke seadme mõlemale küljele ja selle kohale piisavalt vaba ruumi. Seadme tagakülje ja seina vahekaugus peab olema vähemalt 50 mm, et kuumadele pindadele poleks võimalik juurde pääseda. Kui see vahe on väiksem, suureneb seadme energiakulu. Enne toote ühendamist toiteallikaga eemaldage toitejuhe kondensaatori konksu küljest.

ELEKTRIGA SEOTUD HOIATUSED

⚠ Seadet peab olema võimalik vooluvõrgust lahti ühendada kas

pistikut pesast välja tõmmates, kui pistik on juurdepääsetav, või ligipääsetava mitmepooluselise lüliti abil, mis on paigaldatud pistikupesast ülesvoolu kooskõlas riiklike ohutuseeskirjadega. Seade peab olema maandatud vastavalt riiklikele elektriohutussandarditele.

⚠ Ärge kasutage pikendusjuhtmeid, mitmikpistikupesi ega adaptoreid. Elektriühendus ei tohi pärast paigaldamist olla kasutajale ligipääsetav.

Ärge kasutage seadet märjana ega paljajalu.

Ärge kasutage seadet, kui selle toitejuhe või pistik on kahjustatud, kui see ei tööta korralikult või kui see on kahjustatud või maha kukkunud.

⚠ Kui toitejuhe on kahjustatud, peab tootja, teenindus või muu kvalifitseeritud isik selle ohtude, näiteks elektrilöögiohu vältimiseks asendama.

⚠ HOIATUS! Ärge paigutage mitut pikendusjuhet seadme taha.

PUHASTAMINE JA HOOLDUS

⚠ HOIATUS! Veenduge, et seade on välja lülitatud ja toitevõrgust lahti ühendatud, alles seejärel võite seadet hooldada. Ärge kasutage aurpuhasteid, sest need tekitavad elektrilöögiohu.

⚠ Ärge kasutage plastosade, sisemuse ja uksetihendite puhastamiseks abrasiivseid ega tugevatoimelisi puhastusaineid, nagu klaasipuhastusvedelikud, küürimispastad, tuleohtlikud vedelikud, puhastusvahad, kontsentreeritud pesuained, pleegitid või petrooleumi sisaldavad tooted. Ärge kasutage paberkäterätikuid, küürimiskäsnu või muid karedaid puhastusvahendeid.

PAKKEMATERJALI KÕRVALDAMINE

Pakkematerjal on 100% ringlussevõetav ja märgistatud ringlussevõetusümboliga .

Pakendi osad tuleb ära visata vastutustundlikult ja täies vastavuses kohalike jäätmekäitlusnõuetega.

KODUMASINATE JÄÄTMEKÄITLUS

See seade on toodetud ringlussevõetavatest materjalidest.

Kõrvaldage seade vastavalt kohalikele jäätmekäitluseeskirjadele.

Täpsema informatsiooni saamiseks kodumasinatete utiliseerimise, kogumise ja käitlemise kohta pöörduge kohaliku omavalitsusse, majapidamiseseadmete kogumispunkti või poodi, kust te seadme ostsite.

Seade on märgistatud vastavalt Euroopa direktiivile 2012/19/EL elektri- ja elektroonikaseadmetest tekkinud jäätmete kohta.

Tagades seadme korrektse utiliseerimise, aitate hoida ära potentsiaalseid negatiivseid mõjusid keskkonnale ja inimeste tervisele.

Seadmel või seadmega kaasas oleval dokumentatsioonil toodud

sümbol  näitab, et seadet ei tohi käidelda olmejäätmena, vaid tuleb toimetada lähimasse elektri- ja elektroonikaseadmete ümbertöötlemise kogumiskeskusesse.

ENERGIASÄÄSTUNIPID

Järgige paigaldusjuhiseid, et tagada piisav ventilatsioon.

Ebapiisav ventilatsioon toote tagaküljel suurendab energiakulu ja vähendab jahutuse tõhusust.

Sage ukse avamine võib energiakulu suurendada. Seadme sisetemperatuuri ja energiakulu võivad mõjutada ka toatemperatuur ja seadme asetus.

Neid tegureid tuleb temperatuuri määramisel arvesse võtta. Avage ust nii vähe kui võimalik.

Külmutatud toidu sulatamiseks asetage see külmikusse. Külmutatud toiduainete madal temperatuur jahutab külmikus olevaid toiduaineid.

Laske soojal toidul ja jookidel enne seadmesse panemist maha jahtuda.

Riiulite asukoht külmikus ei avalda energia kasutamise tõhususele mingit mõju. Toit tuleb paigutada riiulitele nii, et oleks tagatud korralik õhu ringvool (toiduained ei tohi puutuda üksteise vastu; samuti tuleb hoida vahet toidu ja tagaseina vahel).

Külmutatud toidu jaoks suurema ruumi tekitamiseks võite välja võtta korvid ja selle olemasolu korral ka jäätökkeriuli.

Ärge muretsege kompressorist tuleva müra pärast, mis on normaalne töömüra.

ERINEVAD FUNKTSIOONID JA VÕIMALUSED

Informatsioon Less Frost Technology (Jäävabam tehnoloogia) kohta

Tänu ümbritsevale aurustile pakub LessFrost tehnoloogia tõhusamat jahutust, vähem käsitsi sulatamist ja paindlikumat hoiu ruumi.

Termostaadi seadistus

Külmkapi termostaat reguleerib automaatselt sektsioonide sisetemperatuuri. Pöörates hooba positsioonist 1 positsiooni 5, saavutate külmema temperatuuri.

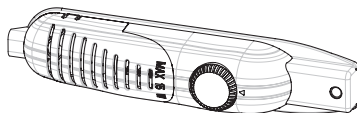

Ouline teave: Ärge püüdke pöörata hooba 1 positsioonist allapoole, see lülitab teie seadme välja.

- 1 – 2 : Toidu lühiajaliseks säilitamiseks sügavkülmiku osas võite te hooba seada miinimum ja keskmise asendi vahele.
- 3 – 4 : Toidu pikaajaliseks säilitamiseks sügavkülmiku osas võite te hooba seada keskmisesse asendisse.
- 5 : Värske toidu külmutamiseks. Seade töötab kauem. Peale soovitud seisundi saavutamist keerake hoob tagasi eelmisesse seadistusesse.

Hoiatused seoses temperatuuri reguleerimisega

- Ümbritsev temperatuur, värskest hoiustatud toidu temperatuur ning see, kui tihti ust avatakse, mõjutab külmkapi skümekeksiooni temperatuuri. Vajadusel muutke temperatuuri seadeid.
- Külmkapis ei ole soovitatav hoiustada keskkonnas, mille temperatuur on alla 10°C, kuna see mõjutab selle efektiivsust.
- Termostaadi seadistuse peaks määrama, võttes arvesse seda, kui tihti värske toidu ning sügavkülmiku ust avatakse ning suletakse, kui palju toitu sügavkülmikus säilitatakse ning keskkonda, kus sügavkülmik asub.
- Täieliku jahutuse saavutamiseks peaks teie külmkapp peale vooluvõrku ühendamist sõltuvalt ümbritseva keskkonna temperatuurist töötama ilma katkestusteta kuni 24h. Ärge avage külmkapi uksi sagedasti ning ärge asetage sellel perioodil külmkappi palju toitu.
- Voolukatkestuse korral või kui te eemaldate külmkapi seinakontaktist ning ühendate selle uuesti, rakendatakse teie külmkapi kompressori kaitseks 5-minutulist hilinemisfunktsiooni. Teie külmkapp hakkab 5 minuti pärast uuesti tavapäraselt tööle.
- Teie külmkapp on loodud töötama standardites esitatud ümbritseva õhu temperatuurivahemikus vastavalt märgistusel märgitud kliimaklassile. Jahutusvõime seisukohalt ei ole soovitatav, et teie külmkapp töötaks väljaspool määratud temperatuurivahemikke.
- See seade on loodud töötama ümbritsevas keskkonnas, mille temperatuurivahemik on 16°C - 32°C.

Kliimaklass	Keskkonnatemp. (°C)
SN:	10-32 °C
ST:	16-38 °C;
N:	16-32 °C
T:	16-43 °C

Tarvikud

Jääkuubikute alus

- Täitke jääkuubikute rest veega ning asetage see sügavkülmiku sektsiooni.
- Kui vesi on täielikult jäätunud, väänake resti jääkuubikute eemaldamiseks allpool näidatud viisil.



Plastikkaabits

Aja jooksul koguneb sügavkülmiku teatud piirkondadesse jääkate. Sügavkülmikusse kogunenud jää peaks perioodiliselt eemaldama. Vajadusel kasutage kaasasolevat plastikkaabitsat. Ärge kasutage selle toimingut sooritamiseks teravaid metallobjekte.

Need võivad torgata sügavkülmiku jahutustorusid ning põhjustada üksusele korvamatut kahju.



Lisaseadmete kirjaldikud ja visuaalsed kirjeldused võivad erineda vastavalt seadme mudelile.

Toidu asetamine külmkapi kõige külmemasse alasse



Teie toidud säilivad kõige paremini, kui te asetate need kõige sobivamasse jahutusalasasse. Kõige külmem ala on külmiku kohal.

Tagamaks, et selles piirkonnas oleks külm temperatuur, veenduge, et riul asuks selle sümboliga samal tasemel, nagu joonisel on näidatud.

Temperatuuri indikaator (Mõningatel mudelitel)

Selleks, et aidata teil paremini oma külmkappi seadistada, oleme me varustanud selle temperatuuri indikaatoriga, mis asub külmkapi kõige külmemas osas.

Te saate lihtsalt kontrollida, kas kõige külmem osa temperatuur on sobiv: kui indikaator näitab „OK“, tähendab see, et termostaat on korrektselt seatud ning sisetemperatuur on korrektne.

Kuna „OK“ on musta värvi, on seda keeruline näha, kui temperatuuri indikaator on kehvasti valgustatud. Selle korrektseks nägemiseks peaks olema piisavalt valgust.

Kui sümbol „OK“ pole kuvatud, tähendab see, et temperatuur on liiga kõrge: te peate termostaadi seadistusi muutma ning ootama 12 tundi enne temperatuuri uut visuaalset kontrollimist.

MÄRKUS: Peale mitmeid korduvaid ukse avamisi (või pikka perioodi, mil külmkapp on avatud) või peale värske toidu asetamist seadmesse, on tavaline, et indikaator „OK“ ei ilmu temperatuuri seadistuse indikaatorile. Kui külmikukambri aurustis tekivad ebanormaalsed jääkristallid (seadme alumine sein) (ülekoormatud seade, kõrge toatemperatuur, sagedased uste avamised), pange temperatuuri seadistusseade alumisse asendisse, kuni kompressori väljalülitamise perioodid saavutatakse uuesti.

Kõige külmem ala ülemine liimit on märgitud kleebise alumisel osal (noole ots). Riiumi kõige külmem ala peab noole otsaga samal tasapinnal asuma. Kõige külmem ala on selle taseme all.

Kuna need riulid on eemaldatavad, veenduge, et need oleksid alati oma kleebiste juures kirjeldatud tsooni piiridega samal tasemel, et tagada selle piirkonna temperatuurid.

Igal toidu tüübil on ideaalne hoiustamistemperatuur ning sellest tulenevalt sobiv asukoht, kuhu see tuleks asetada.



Asukohad	Tooted
Ülemised riulid	Valmistoidud, magustoidud ja kõik toidud, mis tuleb kiiresti ära süüa
Külmim ala	Liha, linnuliha, metsloomaliha ning toores kala. Maksimaalne hoiustamisaeg: 1-2 päeva. Värsked puuviljad, küpsetatud sealih.
Külmik	Värsked köögiviljad ja puuviljad.
Ukseriulid	Ukseriulitel peaks alumises osas hoiustama pudelid ning ülemises osas väikesemahulisi ning hetkel kasutusel olevaid tooteid nagu jogurt, värske koor jne. Võid, töödeldud juustu ja mune peaks hoiustama vastavates hoidikutes.

TOIDU PAIGUTAMINE SEADMES

Külmkapi sektsioon

- Niiskuse vähendamiseks ning sellest tuleneva jää vähendamiseks ärge kunagi asetage vedelikke külmkappi lahtistes karpides. Jää koguneb aurusti kõige külmemates osades ning toob kaasa sulatamisperioodide sagenemise.
- Ärge kunagi asetage külmkappi sooja toitu. Soojal toidul peaks enne toatemperatuuril jahtuda laskma ning külmkapi sektsioonis peaks tagama mõistliku õhuringluse.
- Mitte midagi ei tohiks külmkapi tagumise seinaga kokku puutuda, kuna see põhjustab jää kogunemise ning pakendid võivad tagumise seina külge kleepuda. Ärge avage külmkapi ust liiga sagedasti.
- Paigutage liha ja puhastatud kala (pakendatud pakenditesse või kiletükkidesse), mida te plaanite 1-2 päeva jooksul kasutada, külmkapi alumisesse sektsiooni (külmiku kohal), kuna see on kõige külmem osa ning tagab parimad säilitustingimused.
- Köögivilja ning puuvilja võite külmikus säilitada ilma pakenditeta.

Sügavkülmikuseksioon

- Sügavkülmikut kasutatakse sügavkülmutatud või külmutatud toiduainete pikaajaliseks säilitamiseks ning jääkuubikute tegemiseks.
- Värske toidu külmutamiseks veenduge, et toidul oleks külmumiseks võimalikult suur kokkupuude jahutusaalaga.
- Ärge asetage värsket toitu otse külmunud toidu kõrvale, kuna see võib külmutatud toitu sulatada.
- Värske toidu külmutamisel (nt. liha, kala ning hakkliha) jagage need osadeks, mida te korraga kasutate.
- Kui üksus on üles sulatatud, asendage sügavkülmikus olevad toidud ning ärge unustage neid võimalikult lühikese aja jooksul ära tarbida.
- Ärge kunagi asetage sügavkülmikusse sooja toitu. See ei mõju külmutatud toidule hästi.
- Külmutatud toidu hoiustamisel peaks alati hoolikalt järgima toidu pakendil märgitud juhiseid; kui pakendil ei ole säilitamise kohta mingit informatsiooni, siis ei tohiks toitu sügavkülmikus hoiustada enam kui 3 kuud alates ostuskuupäevast.
- Külmutatud toitu ostes veenduge, et need oleksid külmutatud sobival temperatuuril ning et pakend oleks terve.
- Külmutatud toitu peaks transportima sobivates anumates, säilitamiseks toidu kvaliteedi ning need peaks tagasi külmunud pindadele asetama võimalikult lühikese aja jooksul.
- Kui külmutatud toidu pakendil on niiskuse ilmingud ning pakend on ebanormaalselt paisunud, tähendab see seda et toitu on eelnevalt säilitatud selleks mittesobival temperatuuril ning et selle sisu on roiskunud.
- Külmutatud toidu eluiga sõltub toatemperatuurist, termostaadi seadetest, sellest, kui tihti ust avatakse, toidu tüübist ning ajast, mis kulub toidu transportimisele poest teie koju. Järgige alati toidu pakendile trükitud juhiseid ning ärge kunagi ületage maksimaalset märgitud hoiustamisaega.

Pange tähele; kui te soovite sügavkülmiku ust kohe peale selle sulgemist uuesti avada, on seda raske avada. See on üsna tavaline! Peale tasakaalu saavutamist saab ukse taas kergesti avada.

PUHASTUS JA HOOLDUS

- Enne puhastamist lahutage seade vooluvõrgust.
- Ärge puhastage seadet, valades sellele vett.
- Veenduge, et lambi korpusesse ega teistesse elektrilistesse komponentidesse ei siseneks vett.
- Seadet peaks regulaarselt söögisoodast ning käesoojast veest koosneva sisaldava lahusega puhastama.
- Puhastage lisaseadmed eraldi seebi ja veega. Ärge puhastage neid nõudepesumasinas.
- Ärge kasutage abrasiivseid vahendeid, pesuaineid ega seepe. Peale pesemist loputage puhta veega ja kuivatage hoolikalt. Peale puhastamist ühendage juhe taas vooluvõrku, tehke seda kuivade kätega.
- Ärge kunagi kasutage puhastamiseks tuleohtlikke, plahvatusohtlikke või söövitavaid materjale nagu vedeldi, gaas, hape.
- Kondensaatorit (mus osa mustade tiibadega, asub seadme tagaosas) peaks korra aastas puhastama, kasutades selleks tolmuimejat või kuiva harja. See tagab teie seadme efektiivsema töö ning võimaldab teil energiat säästa.
- Veenduge, et vesi ei puutuks termostaadi või sisevalgustuse elektriühendustega kokku. Kontrollige ukse tihendust regulaarselt ning puhastage seda vajadusel.



Sulatamine

Külmkapi sektsioon;

- Töö ajal sulab külmkapi sektsioon automaatselt; sulamisvesi koguneb aurusti anumasse ning aurustub automaatselt.
- Aurusti anumad ning sulamisvee äravooluauku peaks regulaarselt sulatusvee äravoolukorgiga puhastama, ennetamaks vee kogunemist külmkapi põhja, selle asemel, et see saaks ära voolata.
- Te võite kallata sisemuse puhastamiseks ka 1/2 klaasi vett äravoolutorusse.

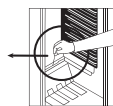
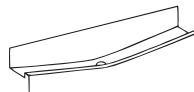

Sügavkülmikusektsioon;

- Sügavkülmiku osasse kogunenud jää peaks perioodiliselt eemaldama. (Kasutage kaasasolevat plastikkaabitsat) Sügavkülmiku osa peaks puhastama samamoodi nagu külmkapi osa, sulatades seda vähemalt kaks korda aastas.

Selleks;

- Päev enne sulatamist seadke termostaat asendisse „5“, külmutamaks täielikult kõik toiduained.
- Sulatamise ajal peaks külmutatud toidud pakkima mitmesse paberikihti ning hoistama neid jahedas kohas. Vältimatu temperatuuritõus lühendab nende säilitamisiga. Ärge unustage tarvitada need toiduained suhteliselt lühikese aja jooksul.
- Seadme termostaadinupp asendisse „*“ või lahutage üksus vooluvõrgust; jätke uks lahti, kuni üksus on täielikult ülessulanud.
- Šulatusprotsessi kiirendamiseks võib sügavkülmiku osasse paigutada ühe või mitu topsikut sooja veega.
- Kuivatage üksus seest hoolikalt ära ning seadke termostaadi nupp MAX asendisse.

Valgusti pirni väljavahetamine*

Lampipirni vahetamine sügavkülmiku ning külmkapi osas;

1. Lahutage külmkapp vooluvõrgust.
2. Eemaldage kasti kaas klambrite küljest, kasutades selleks kruvikeerajat.
3. Asendage lampipirn maksimaalselt 15 W lampipirniga.
4. paigaldage kaas tagasi.
5. Oodake 5min enne külmiku uuesti vooluvõrku ühendamist ning asetage termostaat tagasi originaal-asendisse.

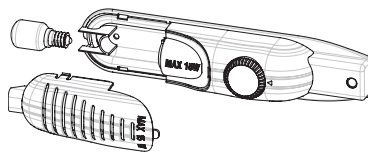

LED-tulede asendamine

Kui teie sügavkülmikul on LED-valgustus, kontakteeruge teeninduskeskusega, kuna selle võib välja vahetada ainult volitatud personal.

SAADETIS JA ÜMBERPAIGUTAMINE

Transport ning paigaldusasendi muutmine

- Originaalpakendi ning vahtplasti võib säilitada edasiseks transportimiseks (valikuline).
- Te peaksite oma külmkapi pakkima paksult pakendisse, kasutades selleks rihmasid või tugevaid nõõre ning järgima pakendil olevat informatsiooni edasise transportimise kohta.
- Eemaldage liikuvad osad (riiulid, lisaseadmed, kõõgiviljasahtlid jms) või kinnitage need šokkide vältimiseks külmkapi külge, kasutades ümberpaigutamise ning transportimise ajal rihmasid.

Kandge oma külmkappi ainult püstises asendis.

Ukse avanemise suuna muutmine

- Seadme ukse avanemise suunda on võimalik muuta. Kui te soovite seda teha, siis kontakteeruge palun oma lähima volitatud teeninduskeskusega.

ENNE MÜÜGIJÄRGESSE TEENINDUSESSE HELISTAMIST

Kui teie külmkapp ei tööta korralikult, võib sellel olla väike probleem, seetõttu kontrollige aja ja raha säästmiseks enne elektrikule helistamist järgmist.

Mida teha, kui teie külmkapp ei tööta;

Kontrollige, et;

- Puudub vool,
- Teil on kodus elektrikorgid väljas,
- Termostaadi seadistus is on „*“ asendis,
- Pistik ei ole sobilik. Selle kontrollimiseks pange mõni teine seade, mille töötamises te kindel olete, samasse pistikupesasse.

Mida teha, kui teie külmkapp ei tööta korralikult;

Kontrollige järgmist:

- Kas seade pole üle koormatud,
- Kas uksed on korralikult suletud,
- Kas kondensaatoris on tolm,
- Kügmiste ning tagumiste seinte juures pole piisavalt ruumi.

Esineb müra;

Jahutusgaas, mis ringleb külmkapi jahutussüsteemis tekitab kergelt heli (mullitav hää) isegi siis, kui kompressor ei tööta. Ärge muretsege, see on tavaline. Kui see kõlab erinevalt, kontrollige, kas;

- Kas seade on tasakaalus,
- Kas midagi on tagaseina vastas.
- Kas seadme peal olevad esemed vibreerivad.

Kas külmkapi alumises osas on vett;

Kontrollige, et;

- Sulatusvee äravooluauk ei oleks ummistunud (kasutage augu puhastamiseks äravoolukorki)

Soovitused

- Elektrikatkestuse ajal peaksite te kompressori probleemide ennetamiseks külmkapi vooluvõrgust välja tõmbama. Peale voolu taastumist peaksite te seadme vooluvõrku ühendamisega ootama 5-10min. Kui te tõmbate külmkapi vooluvõrgust mingil põhjusel välja, peaksite te selle vooluvõrku tagasiühendamiseks vähemalt 5min ootama. Oluline on vältida külmkapi komponentide kahjustamist.
- Külmkapi jahutusüksus on tahaseina peidetud. Seetõttu võivad teie külmkapi tagumisele küljele seoses kompressori tööga teatud intervallide järel ilmuda veepiisad või jääpiisad. See on normaalne. Jääsulatusoperatsioonide läbiviimine ei ole vajalik, kui jääd ei ole suures koguses.
- Kui te ei kasuta külmkappi pika aja vältel (nt. suvepuhkusel), seadke termostaat "•" asendisse. Peale sulatamist puhastage oma külmkapp ning jätke uks lahti, ennetamaks niiskuse ning lõhna tekkimist. Kui probleem püsib ka peale seda, kui te olete ülalkirjeldatud instruksioone järginud, konsulteerige palun lähima volitatud teeninduskeskusega.
- Teie soetatud seade on loodud koduseks kasutamiseks ning seda saab kasutada vaid kodustes tingimustes ning ettenähtud eesmärkidel. See ei ole mõeldud kaubanduslikuks või ühiskasutuseks. Kui tarbija kasutab seadet viisil, mis ei ühti nende nõuetega, siis vastuta tootja ega edasimüüja garantiiperioodil esinenud rikete ning parandustööde eest.

Nõuanded energia säästmiseks

1. Paigaldage seade jahedasse, hästi ventileeritud ruumi, kuid mitte otsese päikesevalguse kätte või soojusallika lähedusesse (radiaator, ahi... jne). Vastasel juhul kasutage isoleerplaati.
2. Laske soojal toidul ja jookidel enne seadmesse panemist seadmest väljaspool maha jahtuda.
3. Külmutatud toidu sulatamiseks asetage see külmiku osasse. Külmutatud toidu madal temperatuur aitab sulades jahutada külmkapi osa temperatuuri. Seega säästab see energiat. Külmutatud toidu välja panemine raiskab energiat.
4. Jookide ja toidukausside asetamisel külmkappi peavad need kaetud olema. Vastasel juhul tõuseb seadmes olev niiskusetase. Seega pikeneb ka selle tööaeg. Jookide ja toidukausside katmine aitab vähendada lõhnasid ning maitseid.
5. Toidu ja jookide asetamisel külmkappi avage seadme uks võimalikult lühikeseks ajaks.
6. Hoidke erinevate temperatuuridega seadme osad suletud (külmik, jahuti... jne).
7. Ukse tihend peab olema puhas ja painduv. Asendage kulunud tihend.
8. Suurema koguse toidu säilitamiseks on võimalik eemaldada sügavkülma riul. Energiatarve on dek-lareeritud maksimaalse koormusega ja ilma sügavkülmi riulita.

SEADME OSAD JA SEKTSIOONID

(TM 55 cm / 140cm)

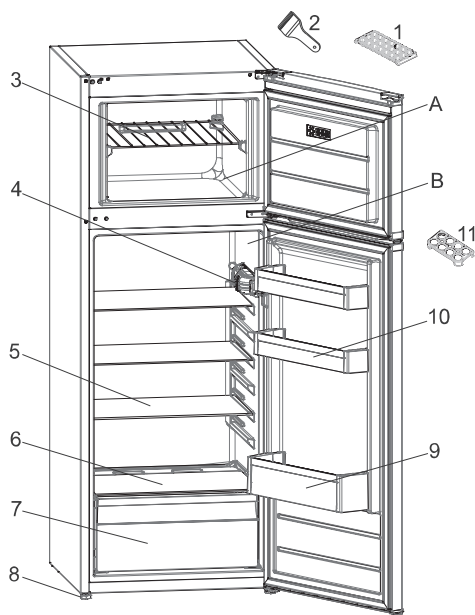

See esitlus puudutab vaid seadme osade informatsiooni.
Osad võivad vastavalt seadme mudelile varieeruda.

- A. KÜLMIKUSEKTSIOON
- B. KÜLMUTUSSEKTSIOON

- | | |
|-----------------------|-------------------------|
| 1. Jääkuubikute rest | 7. Külmik |
| 2. Plastikust jäätera | 8. Reguleeritavad jalad |
| 3. Sügavkülma riiul | 9. Pudeliriiul |
| 4. Termostaadi karp | 10. Või/juustu riiulid |
| 5. Külmkapi riiulid | 11. Munahoidik |
| 6. Külmiku kate | |

CONSIGNES DE SÉCURITÉ

Il est important de les lire et de les respecter

Avant d'utiliser l'appareil, lire attentivement les consignes de sécurité. Conservez-les à portée pour consultation ultérieure.

Le présent manuel et l'appareil lui-même contiennent des consignes de sécurité importantes qui doivent être lues et observées en tout temps.

Le Fabricant décline toute responsabilité si les consignes de sécurité ne sont pas respectées, en cas de mauvaise utilisation de l'appareil, ou d'un mauvais réglage des commandes.

⚠ Les enfants en bas âge (0-3 ans) doivent être tenus à l'écart de l'appareil. Les jeunes enfants (3-8 ans) doivent être tenus à l'écart de l'appareil sauf s'ils se trouvent sous surveillance constante. Les enfants âgés de 8 ans et plus, ainsi que les personnes présentant des capacités physiques, sensorielles ou mentales réduites, ou ne possédant ni l'expérience ni les connaissances requises, peuvent utiliser cet appareil sous la surveillance ou les instructions d'une personne responsable leur ayant expliqué l'utilisation de l'appareil en toute sécurité, ainsi que les dangers potentiels. Les enfants ne doivent pas jouer avec l'appareil. Les enfants ne doivent pas nettoyer, ni procéder à l'entretien de l'appareil sans surveillance.

Les enfants âgés de 3 à 8 ans sont autorisés à charger et décharger les appareils de réfrigération.

UTILISATION AUTORISÉE

⚠ ATTENTION : Cet appareil n'est pas conçu pour fonctionner à l'aide d'un dispositif de commutation externe, comme une minuterie ou un système de télécommande.

⚠ Cet appareil est destiné à un usage

domestique et peut aussi être utilisé dans les endroits suivants : cuisines pour le personnel dans les magasins, bureaux et autres environnements de travail ; dans les fermes ; Par les clients dans les hôtels, motels, chambres d'hôtes, et autres résidences similaires.

⚠ Cet appareil n'est pas conçu pour une utilisation professionnelle. N'utilisez pas l'appareil en extérieur.

⚠ L'ampoule utilisée dans l'appareil est spécialement conçue pour des appareils ménagers et ne convient pas à l'éclairage général d'une pièce au domicile (Règlement CE 244/2009).

⚠ L'appareil est conçu pour fonctionner dans des endroits où la température ambiante se trouve dans les plages suivantes, en fonction de la classe climatique indiquée sur la plaque signalétique.

L'appareil peut ne pas fonctionner correctement s'il est exposé pendant une période prolongée à des températures non comprises dans la plage spécifiée.

Températures ambiantes classe climatique :

SN:	De 10 à 32 °C
ST:	De 16 à 38 °C;
N:	De 16 à 32 °C
T:	De 16 à 43 °C





Cet appareil ne contient pas de CFC. Le circuit de réfrigérant contient du R600a (HC). Appareils avec isobutane (R600a) : l'isobutane est un gaz naturel qui n'est pas nuisible à l'environnement, mais il est inflammable. Par conséquent, assurez-vous que les tuyaux du circuit réfrigérant ne sont pas endommagés, surtout lorsque vous videz le circuit réfrigérant.

 **AVERTISSEMENT :**
N'endommagez pas les tuyaux du circuit de refroidissement de l'appareil.

 **AVERTISSEMENT :** Veillez à ce que les ouvertures de ventilation, dans l'enceinte de l'appareil ou dans la structure intégrée, soient dénuées d'obstructions.

 **AVERTISSEMENT :** N'utilisez pas des moyens mécaniques, électriques ou chimiques différents de ceux recommandés par le fabricant pour accélérer le processus de décongélation.

 **AVERTISSEMENT :** N'utilisez pas ou ne placez pas les dispositifs électriques à l'intérieur des compartiments de l'appareil s'ils ne sont pas du type expressément autorisé par le fabricant.

 **AVERTISSEMENT :** Les machines à glaçons et/ou les distributeurs d'eau non directement raccordés à l'arrivée d'eau doivent être remplis uniquement avec de l'eau potable.

 **AVERTISSEMENT :** Les distributeurs automatiques de glaçons et/ou d'eau doivent être raccordés à une alimentation en eau potable uniquement, avec une pression d'eau principale comprise entre 0,17 et 0,81 MPa (1,7 et 8,1 bars).

 **N'entreposez pas les substances explosives comme les aérosols et ne placez pas ou n'utilisez pas d'essence ou d'autres matériaux inflammables dans ou près de l'appareil.**

 **N'avalez pas le contenu (non toxique) des sacs de glace (dans certains modèles). Ne mangez pas de glaçons ou de bâtonnets glacés immédiatement après les avoir sortis du congélateur; ils pourraient provoquer des brûlures par le gel.**

 **Pour les produits conçus pour utiliser un filtre à air à l'intérieur d'un**

couvercle de ventilateur accessible, le filtre doit toujours être en place lorsque le réfrigérateur est en marche.

 **Ne stockez pas de récipients en verre avec des liquides dans le compartiment congélateur ; ils pourraient se briser.**

N'obstruez pas le ventilateur (si disponible) avec des aliments. Après avoir placé les aliments, vérifiez si la porte des compartiments ferme correctement, en particulier la porte du congélateur.

 **Les joints endommagés doivent être remplacés dès que possible.**

 **Utilisez le compartiment réfrigérateur uniquement pour stocker les aliments frais et le compartiment congélateur uniquement pour stocker les aliments surgelés, congeler les aliments frais, et faire des glaçons.**

 **Évitez de mettre des aliments non emballés en contact direct avec les surfaces intérieures du compartiment réfrigérateur ou du compartiment congélateur.**

Les appareils peuvent être équipés de compartiments spéciaux (compartiment fraîcheur, compartiment « Zéro degré »,...).

Sauf spécification différente dans la brochure du produit, ils peuvent être retirés tout en maintenant des performances équivalentes.



Le c-pentane est utilisé en tant qu'agent gonflant dans la mousse d'isolation et est un gaz inflammable.

Les compartiments de l'appareil les plus appropriés dans lesquels des types spécifiques d'aliments doivent être conservés, en tenant compte de la répartition différente de la température dans les différents compartiments de l'appareil, sont les suivants :

- Compartiment réfrigérateur :

1) Zone supérieure de la porte du

compartiment du réfrigérateur & - zone de température : Conservez fruits tropicaux, canettes, boissons, oeufs, sauces, cornichons, beurre, confiture

2) Zone centrale du compartiment du réfrigérateur - zone froide : Conservez fromage, lait, produits laitiers, charcuterie, yaourt

3) Zone inférieure du compartiment du réfrigérateur - zone plus froide : Conservez charcuterie, desserts, viande et poisson, cheesecake, pâtes fraîches, crème fraîche, pesto/salsa, plats faits maison, crème pâtissière, pudding et fromage à la crème

4) Tiroir pour fruits et légumes & en bas du compartiment du réfrigérateur : Conservez fruits et légumes (fruits tropicaux exceptés)

5) Compartiment de refroidissement : Conservez uniquement viande et poisson dans le tiroir le plus froid

- Compartiment congélateur:
Le compartiment 4 étoiles (****) convient pour congeler des aliments à la température ambiante et pour conserver des aliments surgelés car la température est uniformément répartie dans tout le compartiment. Les produits surgelés achetés ont la date d'échéance indiquée sur l'emballage. Cette date prend en compte le type de nourriture conservé et doit donc être respectée. Les aliments frais doivent être conservés pendant les périodes suivantes : 1-3 mois pour fromage, fruits de mer, glace, jambon/saucisse, lait, liquides frais; 4 mois pour steak ou côtelettes (boeuf, agneau porc); 6 mois pour beurre ou margarine, volaille (poulet, dinde); 8-12 mois pour fruits (agrumes exceptés), rôti (boeuf, porc, agneau), légumes. Les dates d'échéance figurant sur l'emballage des aliments dans la zone 2 étoiles doivent être respectées.

Pour éviter la contamination des

aliments, veuillez respecter les points suivants :

- L'ouverture prolongée de la porte peut entraîner une augmentation importante de la température dans les compartiments de l'appareil.
- Nettoyez régulièrement les surfaces pouvant entrer en contact avec les aliments et les systèmes de drainage accessibles.
- Nettoyez les réservoirs d'eau s'ils n'ont pas été utilisés pendant 48 h; rincez le système d'alimentation en eau raccordé à une source d'eau si l'eau n'a pas été aspirée pendant 5 jours.
- Conservez viande et poisson crus dans des récipients appropriés au réfrigérateur, de manière à ce qu'ils n'entrent pas en contact ou coulent sur d'autres aliments.
- Les compartiments deux étoiles pour aliments congelés conviennent à la conservation d'aliments pré-congelés, à la conservation ou à la fabrication de glace et de glaçons.
- Ne congelez pas les aliments frais dans des compartiments à une, deux ou trois étoiles.
- Si l'appareil de réfrigération reste vide pendant de longues périodes, éteignez, décongelez, nettoyez, séchez et laissez la porte ouverte pour éviter la formation de moisissure à l'intérieur de l'appareil.

INSTALLATION

⚠ L'appareil doit être manipulé et installé par au moins deux personnes - vous pourriez vous blesser. Utilisez des gants de protection pour le déballage et l'installation - vous pourriez vous couper.

⚠ L'installation, incluant l'alimentation en eau (selon le modèle), et les connexions électriques, ainsi que les réparations, doivent être exécutées par un technicien qualifié. Ne procédez à aucune réparation ni à aucun

remplacement de pièce sur l'appareil autre que ceux spécifiquement indiqués dans le guide d'utilisation. Gardez les enfants à l'écart du site d'installation. Après avoir déballé l'appareil, assurez-vous qu'il n'a pas été endommagé pendant le transport. En cas de problème, contactez le détaillant ou le Service Après-vente le plus près.

Une fois installé, gardez le matériel d'emballage (sacs en plastique, parties en polystyrène, etc.) hors de la portée des enfants - ils pourraient s'étouffer.

L'appareil ne doit pas être branché à l'alimentation électrique lors de l'installation - vous pourriez vous électrocuter. Au moment de l'installation, assurez-vous que le câble d'alimentation n'est pas endommagé par l'appareil - risque d'incendie ou de choc électrique. Allumez l'appareil uniquement lorsque l'installation est terminée.

⚠ Prenez garde à ne pas endommager les sols (p. ex., les parquets) lorsque vous déplacez l'appareil.

Installez l'appareil sur un sol ou des supports suffisamment résistants pour supporter son poids et dans un endroit adapté à sa taille et à son utilisation.

Lors de l'installation de l'appareil, assurez-vous qu'il n'est pas placé près d'une source de chaleur et que les quatre pieds sont stables et reposent sur le sol, en les réglant au besoin. Assurez-vous aussi que l'appareil est parfaitement de niveau en utilisant un niveau à bulle. Attendez au moins deux heures avant de brancher l'appareil pour s'assurer que le circuit de réfrigération atteint son efficacité maximum.

Toutes les dimensions et espacements nécessaires pour l'installation de l'appareil sont indiqués dans

la brochure d'instructions pour l'installation.

⚠ **AVERTISSEMENT** : Lors de la mise en place de l'appareil, assurez-vous que le câble d'alimentation n'est pas coincé ou endommagé.

⚠ **AVERTISSEMENT** : pour éviter tout danger dû à l'instabilité, le positionnement ou le montage de l'appareil doit être effectué conformément aux instructions du fabricant.

Il est interdit de placer le réfrigérateur de sorte que le tuyau métallique d'une cuisinière à gaz, les tuyaux métalliques de gaz ou d'eau, ou les câbles électriques soient en contact avec la paroi arrière du réfrigérateur (bobine de condenseur).

⚠ Afin de garantir une aération adéquate, laissez un espace des deux côtés et au-dessus de l'appareil.

La distance entre l'arrière de l'appareil et le mur derrière l'appareil doit être de 50 mm pour empêcher l'accès à des surfaces chaudes. Une réduction de l'espace recommandé entraîne une augmentation de la consommation d'énergie.

Retirez le fil d'alimentation du crochet du condensateur lors de l'installation avant de connecter le produit à l'alimentation électrique.

AVERTISSEMENTS ÉLECTRIQUES

⚠ Il doit être possible de débrancher l'appareil de l'alimentation électrique en retirant la fiche de la prise de courant si elle est accessible, ou à l'aide d'un interrupteur multipolaire en amont de la prise de courant, conformément aux règles de câblage et l'appareil doit être mis à la terre conformément aux normes de sécurité électrique nationales.

⚠ N'utilisez pas de rallonge, de prises multiples ou d'adaptateurs. Une fois l'installation terminée, l'utilisateur

ne devra plus pouvoir accéder aux composantes électriques. N'utilisez pas l'appareil si vous êtes mouillé ou si vous êtes pieds nus. N'utilisez pas cet appareil si le câble d'alimentation ou la prise de courant sont endommagés, si l'appareil ne fonctionne pas correctement, ou s'il a été endommagé ou échappé.

⚠ Si le câble d'alimentation est endommagé, remplacez-le avec un câble identique par le fabricant ou un de ces techniciens autorisée, ou un technicien qualifié pour éviter les dangers d'électrocution.

⚠ **AVERTISSEMENT** : Ne placez pas les prises portables multiples ou les alimentations électriques portables à l'arrière de l'appareil.

NETTOYAGE ET ENTRETIEN

⚠ **AVERTISSEMENT** : Assurez-vous que l'appareil est éteint et débranché du réseau électrique avant d'effectuer l'entretien - vous pourriez vous électrocuter ; n'utilisez jamais d'équipement de nettoyage à vapeur - risque de choc électrique.

⚠ N'utilisez pas de nettoyeurs abrasifs ou rugueux comme les vaporisateurs pour fenêtre, nettoyeurs, liquides inflammables, nettoyant pour cire, détergents concentrés, désinfectants et nettoyeurs contenant des produits pétroliers ou des particules de plastique à l'intérieur et sur le contour et les joints de la porte. N'utilisez pas d'essuie-tout, de tampons à récurer, ou autres outils de nettoyage rugueux.

ÉLIMINATION DES MATÉRIAUX D'EMBALLAGE

Les matériaux d'emballage sont entièrement recyclables comme l'indique le symbole de recyclage .

Les différentes parties de l'emballage doivent donc être jetées de manière responsable et en totale conformité avec la réglementation des autorités locales régissant la mise au rebut de déchets.

MISE AU REBUT DES APPAREILS ÉLECTROMÉNAGERS

Cet appareil est fabriqué avec des matériaux recyclables ou pouvant être réutilisés.

Mettez-le au rebut en vous conformant à la réglementation locale en matière d'élimination des déchets.

Pour toute information supplémentaire sur le traitement et le recyclage des appareils électroménagers, contactez le service local compétent, le service de collecte des déchets ménagers ou le magasin où vous avez acheté l'appareil. Cet appareil est certifié conforme à la Directive européenne 2012/19/UE relative aux déchets d'équipements électriques et électroniques (DEEE).

En s'assurant que ce produit est correctement mis au rebut, vous contribuerez à empêcher toute conséquence nuisible pour l'environnement et la santé.



Le symbole  figurant sur le produit et sur la documentation qui l'accompagne indique que cet appareil ne doit pas être traité comme un déchet ménager mais doit être remis à un centre de collecte spécialisé dans le recyclage des appareils électriques et électroniques.

CONSEILS RELATIFS À L'ÉCONOMIE D'ÉNERGIE

Pour garantir une ventilation adéquate, suivez les instructions d'installation.

Une aération insuffisante à l'arrière du produit augmente la consommation d'énergie et réduit l'efficacité du refroidissement.

L'ouverture fréquente de la porte peut augmenter la consommation d'énergie.

La température interne de l'appareil et la consommation d'énergie peuvent être affectées par la température ambiante et l'endroit où l'appareil est installé. Le réglage de la température doit toujours prendre ces facteurs en compte. Évitez le plus possible d'ouvrir les portes.

Lors de la décongélation des produits surgelés, placez-les dans le réfrigérateur. La basse température des produits surgelés refroidit les aliments dans le réfrigérateur.

Laissez refroidir les aliments et boissons chaudes avant de les placer dans l'appareil.

Le positionnement des tablettes dans le réfrigérateur n'affecte pas l'utilisation efficace de l'énergie. Les aliments doivent être placés sur les tablettes de sorte à assurer une bonne circulation de l'air (les aliments ne doivent pas être en contact les uns avec les autres et une certaine distance entre les aliments et la paroi arrière doit être maintenue).

Vous pouvez augmenter la capacité de stockage des aliments congelés en enlevant des paniers et si elle est présente, l'étagère Antigrivre.

Ne vous inquiétez pas des bruits provenant du compresseur qui sont des bruits de fonctionnement normaux.

UTILISATION

Informations relatives a la technologie moins de givre

Grâce à l'évaporateur enveloppant, la technologie Less Frost (moins de givre) permet un refroidissement plus efficace, un dégivrage manuel limité et offre un espace de stockage plus flexible.

Réglage du thermostat

Le thermostat permet de réguler la température interne des compartiments réfrigérateur et congélateur. En faisant passer la manette de la position 1 à la position 5, il est possible d'obtenir des températures plus froides.

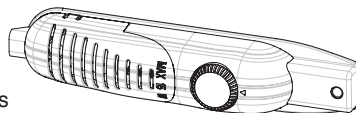

Attention: n'essayez pas de tourner le bouton du thermostat au-delà de la position 1 : la position "•" indique en effet que le thermostat est à l'arrêt, le refroidissement est donc impossible.

1 – 2 : pour le stockage à court terme des aliments dans le compartiment congélateur.

3 – 4 : pour le stockage à long terme des aliments dans le compartiment congélateur.

5 : pour congeler de la nourriture. Note : utilisez la position 5 uniquement pour une congélation rapide, et revenez au réglage habituel dès que vos aliments sont congelés.

Avertissements relatifs au réglage de température

- Le réglage du thermostat doit être effectué en tenant compte des paramètres suivants: la fréquence d'ouverture et de fermeture des portes, la quantité d'aliments conservée, et la température ambiante de la pièce dans laquelle le réfrigérateur se trouve.
- Avant d'utiliser l'appareil pour la première fois, branchez-le et faites-le fonctionner pendant 24 heures sans interruption. Pendant cette période, n'y placez pas beaucoup d'aliments et n'ouvrez pas les portes trop souvent.
- Lorsque vous souhaitez faire fonctionner à nouveau votre réfrigérateur après avoir débranché sa fiche de la prise murale, patientez pendant au moins 5 minutes avant de le remettre en marche afin de ne pas endommager le compresseur.
- Une fonction retardatrice d'environ 5 minutes a été prévue pour permettre d'éviter tout dommage au compresseur de votre réfrigérateur pendant l'opération de branchement-débranchement ou après une coupure de l'alimentation électrique.
Votre réfrigérateur commencera à fonctionner normalement après 5 minutes.
- Votre réfrigérateur a été fabriqué pour fonctionner à des intervalles de température ambiante précises conformément à la classe climatique figurant sur l'étiquette d'information. Nous vous déconseillons de faire fonctionner votre réfrigérateur dans des environnements non correspondants aux intervalles de température.
- Cet appareil est conçu pour fonctionner de manière optimale à une température ambiante comprise entre 16°C et 32°C (classe climatique N). Il est déconseillé de l'utiliser hors de cette plage de températures.

Climatic Class	Amb. T. (°C)
SN:	From 10 to 32 °C
ST:	From 16 to 38 °C;
N:	From 16 to 32 °C
T:	From 16 to 43 °C

Accessoires

Bac à glaçons

- Remplissez le bac à glaçons aux $\frac{3}{4}$ d'eau et placez-le dans le congélateur.
- Une fois que l'eau s'est entièrement transformée en glace, tordez le bac entre vos mains pour détacher les glaçons (voir illustration ci-dessous).



Spatule en plastique

Après un certain temps, du gel se formera dans certains endroits du congélateur. Le gel accumulé dans le congélateur doit être enlevé régulièrement : utilisez une spatule en plastique si nécessaire pour le faire. Évitez d'utiliser des objets métalliques en pareille situation, au risque de percer le circuit du réfrigérateur, ce qui pourrait entraîner des dégâts irréparables pour l'appareil.



Emplacement des denrées Zone la plus froide



Vous obtiendrez une meilleure conservation de vos aliments si vous les placez dans la zone de froid convenant le mieux à leur nature. La zone la plus froide se situe juste au-dessus du bac à légumes.

La zone la plus froide du compartiment réfrigérateur est délimitée par les autocollants collés sur le côté gauche du pari.

Indicateur de température (In some models)

Pour vous aider à bien régler votre appareil nous avons équipé votre réfrigérateur d'un indicateur de température, celui-ci étant placé dans la zone la plus froide.

Vous pouvez facilement vérifier que la température de la zone la plus froide de votre réfrigérateur est correcte : lorsque l'indicateur affiche « OK », cela signifie que le thermostat est bien réglé et que la température intérieure est correcte.

L'indication « OK » apparaissant en noir est difficilement visible si l'indicateur de température est mal éclairé. La bonne lecture de celui-ci est facilitée s'il est correctement éclairé.

Si le symbole « OK » n'apparaît pas, cela signifie que la température est trop élevée : il vous faudra alors modifier le réglage du thermostat, et vous devrez attendre 12 heures avant d'effectuer un nouveau contrôle visuel de la température.

NOTE : Lorsque vous venez de charger l'appareil ou que la porte a été ouverte pendant un long moment, il est possible que le symbole « OK » disparaisse momentanément. Si l'évaporateur du compartiment réfrigérateur (paroi du fond de l'appareil) se couvre anormalement de givre (appareil trop chargé, température ambiante élevée, ouvertures fréquentes de la porte), réglez le thermostat sur une position inférieure jusqu'à obtenir de nouveau des périodes d'arrêt du compresseur.

La limite supérieure de la zone la plus froide est indiquée par la base inférieure de l'autocollant (pointe de la flèche). La clayette supérieure de la zone la plus froide doit être au même niveau que la pointe de la flèche. La zone la plus froide se situe donc en-dessous de cette clayette.

Les clayettes étant amovibles, veillez à ce que la clayette inférieure soit toujours au niveau de la pointe de la flèche, afin de garantir les températures dans cette zone.

Chaque type d'aliment a une température de conservation idéale et donc un emplacement précis à respecter.



Emplacements	Produits
Clayettes supérieures	Aliments cuits, entremets et toutes denrées à consommer assez rapidement.
Zone la plus froide	Viande, volaille, gibier et poissons crus. Temps maximum de conservation : 1 à 2 jours. Fruits frais, charcuterie.
Bac à légumes	Légumes frais, fruits.
Contre-porte	Les balconnets recevront, en bas les bouteilles puis en remontant, les produits de faible volume et d'emploi courant (yaourts, crème fraîche,...). Butter, cooked cheese and eggs shall be introduced in appropriate holders.

DISPOSITION DES ALIMENTS DANS L'APPAREIL

Compartiment réfrigérateur

- Pour empêcher l'humidité et la formation d'odeurs, mettez les aliments dans des récipients fermés.
- Ne placez jamais des aliments chauds dans le réfrigérateur. Laissez-les refroidir à la température ambiante puis placez-les dans le réfrigérateur de manière à permettre une circulation d'air convenable.
- Veillez bien à ce que les aliments ou les récipients ne touchent pas la paroi arrière; cela provoquerait une apparition de givre, et les aliments ou récipients pourraient alors adhérer à la paroi. Attention de ne pas ouvrir trop souvent la porte du réfrigérateur et de ne pas la laisser trop longtemps ouverte.
- Les aliments dont la consommation est prévue dans quelques jours, comme la viande et les poissons (filmés), doivent être placés au-dessus du bac à légumes dans la partie inférieure du réfrigérateur. Il s'agit de la zone la plus froide, offrant les meilleures conditions de stockage.
- Les fruits et les légumes peuvent être placés dans le bac à légumes sans être emballés.

Compartiment congélateur

- Veuillez utiliser le compartiment congélateur de votre appareil pour conserver les aliments surgelés, congeler les aliments frais et fabriquer des glaçons..
- Pour congeler des aliments frais, assurez-vous que la plus grande partie possible de la surface des aliments à congeler est en contact avec la surface de refroidissement.
- Ne placez pas d'aliments frais et tièdes près des aliments congelés car cela pourrait décongeler les aliments congelés.
- Utilisez la tablette de congélation rapide pour congeler des aliments faits maison (et tous les autres aliments qui doivent être rapidement congelés) plus rapidement grâce à sa puissance de congélation supérieure.
- Une fois que l'appareil a été décongelé, remplacez les aliments dans le congélateur et n'oubliez pas de les consommer très rapidement.
- Ne placez jamais d'aliments chauds dans le congélateur. Comme cela va déranger les aliments surgelés.
- Pour stocker des aliments surgelés, il convient de toujours suivre minutieusement les instructions figurant sur les emballages d'aliments surgelés. Si aucune information n'est fournie, les aliments ne doivent pas être conservés plus de 3 mois à compter de leur date d'achat.
- Lorsque vous achetez des aliments surgelés, assurez-vous qu'ils ont été congelés à des températures adaptées et que l'emballage est intact.
- Les aliments surgelés doivent être transportés dans des récipients appropriés pour maintenir la qualité des aliments et ils doivent être remis dans les surfaces de congélation le plus vite possible.
- aliments et ils doivent être remis dans les surfaces de congélation le plus vite possible.
- • Si un emballage d'aliment surgelé montre des signes d'humidité et de gonflement anormal, il est probable qu'il ait été précédemment stocké à une température inadaptée et que le contenu ait été détérioré.
- La durée de conservation des aliments surgelés dépend de la température ambiante, du réglage du thermostat, de la fréquence d'ouverture de la porte, du type d'aliment et du temps nécessaire pour transporter le produit du magasin à votre domicile. Suivez toujours les instructions imprimées sur l'emballage et ne dépassez jamais la durée de conservation indiquée.

Not that; if you want to open again immediately after closing the freezer door, it will not be opened easily. It's quite normal! After reaching equilibrium condition, the door will be opened easily.

NETTOYAGE ET ENTRETIEN

- Assurez-vous d'avoir débranché la fiche de la prise murale avant le début du nettoyage.
- Veuillez ne pas nettoyer le réfrigérateur en y versant de l'eau.
- Vous pouvez nettoyer les parties internes et externes de votre appareil avec de l'eau chaude savonneuse, à l'aide d'un tissu ou d'une éponge douce.
- Veuillez retirer les accessoires les uns après les autres, et nettoyez-les à l'eau savonneuse. Ne les passez pas au lave-vaisselle.
- N'utilisez pas des produits abrasifs, détergents ou savons. Après le lavage, rincez à l'eau propre et séchez soigneusement. Une fois le nettoyage terminé, rebranchez l'appareil ; vous devez impérativement avoir les mains sèches.
- Le condenseur (à l'arrière de l'appareil, avec des ailettes noires) doit être nettoyé au moins une fois par an à l'aide d'un aspirateur ou d'une brosse. Ceci permettra à votre appareil de fonctionner de manière plus efficace, tout en faisant des économies d'énergie.
- Veillez à ce que l'eau n'entre pas en contact avec les connexions électriques du thermostat ou de l'éclairage intérieur. Inspectez régulièrement le joint de porte et nettoyez-le si nécessaire.



Dégivrage

Compartiment réfrigérateur

- Votre réfrigérateur effectue un dégivrage entièrement automatique. L'eau accumulée à la suite du dégivrage s'écoule vers le bac d'évaporation situé au dessus du compresseur (à l'arrière de votre réfrigérateur), d'où elle s'évapore.
- Le bac d'évaporation et l'orifice d'évacuation (situé derrière le bac à légumes) doivent être nettoyés régulièrement pour éviter que l'eau ne s'accumule dans le bas du réfrigérateur.

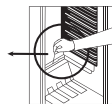

Compartiment congélateur

- Le givre qui recouvre les étagères du congélateur doit être retiré de façon périodique à l'aide du grattoir en plastique fourni. Le congélateur doit être nettoyé au moins 2 fois par an.

For this;

- Le jour qui précède le dégivrage, réglez le thermostat sur la position "5" pour congeler au maximum les aliments.
- Sortez les aliments congelés et emballez-les dans plusieurs couches de papier, puis stockez-les dans un endroit froid. L'augmentation inévitable de la température réduira leur durée de stockage. Vous devrez consommer ces aliments le plus rapidement possible.
- Tournez la manette du thermostat sur "•" et débranchez l'appareil.
- Une fois tout le givre retiré, séchez bien l'intérieur du compartiment congélateur.
- Séchez soigneusement l'intérieur de l'appareil et réglez le bouton du thermostat sur la position MAX.

Remplacement de l'ampoule du réfrigérateur

Procédez de la manière suivante pour remplacer l'ampoule du réfrigérateur ;

1. Débranchez la fiche d'alimentation électrique de l'appareil au niveau de la prise murale.
2. Desserrez la vis du cache-ampoule à l'aide d'un tournevis (voir illustration cidessus) puis retirez le cache.
3. Remplacez la lampe par une autre de 15W maximum.
4. Remplacez le cache lampe et attendez 5 minutes avant de re-brancher l'appareil.

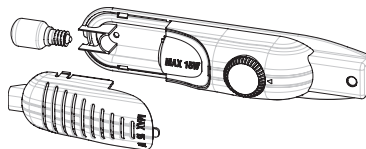

Remplacement de l'ampoule LED

Votre appareil étant équipé d'une ampoule LED, contactez le centre de dépannage car celle-ci doit être remplacée uniquement par le personnel agréé.

TRANSPORT ET DEPLACEMENT

Transport et déplacement de l'appareil

- Les emballages originaux et les mousses peuvent être conservés pour un éventuel futur transport.
- En cas de nouveau transport, vous devez attacher votre réfrigérateur avec un matériau d'emballage épais, des bandes adhésives, et des cordes. N'oubliez pas de vous conformer à la réglementation relative au transport mentionnée sur l'emballage.
- Lors du déplacement ou du transport, enlevez d'abord les pièces mobiles qui se trouvent à l'intérieur de l'appareil (étagères, accessoires, bac à légumes, etc.) ou fixez-les à l'aide de ruban adhésif à l'intérieur du réfrigérateur afin de les protéger contre les chocs.

Veillez impérativement à ce que votre réfrigérateur soit transporté verticalement.

Changement du sens d'ouverture de la porte

- Vous avez la possibilité d'inverser le sens d'ouverture des portes de votre appareil: vous pourrez faire sans problème cette modification si vous êtes un bon bricoleur, sinon il vous faudra contacter un service après vente pour le faire (option payante).

AVANT D'APPELER LE SERVICE APRES-VENTE

If your refrigerator is not working properly, it may be a minor problem, therefore check the following, before calling an electrician to save time and money.

Votre appareil ne fonctionne pas.

Vérifiez les points suivants:

- Y a-t-il une panne électrique au niveau du compteur ?
- La fiche a-t-elle été correctement branchée dans la prise murale ?
- Le fusible sur lequel est branché l'appareil a-t-il disjoncté ?
- La prise murale est-elle endommagée ? Si tel est le cas, branchez votre réfrigérateur sur une autre prise murale dont vous êtes sûr qu'elle marche.

Que faire si votre réfrigérateur fonctionne mal

Vérifiez les points suivants:

- Vous n'avez pas surchargé l'appareil,
- Les portes sont parfaitement fermées,
- Il n'y a pas de poussière sur le condenseur,
- Il y a assez de place aux murs arrière et latéraux.

Si l'appareil émet un bruit :

Pour maintenir la température réglée, le compresseur s'active par intermittence. Il est donc normal que votre appareil émette certains bruits ; lorsque la température réglée sera atteinte, ces bruits diminueront.

Si le bruit persiste, vérifiez que :

- l'appareil est stable et les pieds bien ajustés ;
- il n'y a rien derrière l'appareil ;
- les étagères et plats à l'intérieur de l'appareil ne vibrent pas (si nécessaire, remettez-les en place) ;
- aucun objet placé sur l'appareil ne vibre.

S'il y a de l'eau dans la partie inférieure du réfrigérateur;

Vérifiez les points suivants:

- Le trou de vidange pour l'eau de dégivrage n'est pas bouché

REMARQUES

- Si l'appareil est éteint ou débranché, attendez au moins 5 minutes avant de brancher l'appareil ou de le redémarrer afin de ne pas endommager le compresseur.
- Si l'appareil n'est pas utilisé pendant un long moment (par exemple pendant les vacances), dégivrer et nettoyer le réfrigérateur, en laissant la porte ouverte pour empêcher la formation de champignons et d'odeurs.
- Si le problème persiste bien que vous ayez suivi toutes les instructions ci-dessus, consultez le Service Agréé le plus proche.
- L'appareil que vous avez acheté est conçu pour une utilisation à domicile et ne peut être utilisé que dans un but domestique et dûment indiqué. Il n'est pas adapté à une utilisation commerciale ou commune. Si le consommateur utilise l'appareil d'une manière non conforme aux présentes instructions, nous insistons sur le fait que ni le producteur, ni le distributeur ne seront responsables de la moindre réparation ou panne pendant la période de garantie.
- La durée de vie de votre appareil, indiquée et déclarée par le Département de l'Industrie est de 10 ans (la période pour la conservation des pièces requise pour un fonctionnement correct de l'appareil).

Conseils pour économiser de l'énergie

1. Installez l'appareil dans une pièce tempérée, bien aérée, à l'abri de la lumière directe du soleil et loin des sources de chaleur telles qu'un radiateur, une cuisinière, etc. Dans le cas contraire, utilisez une plaque isolante.
2. Laissez les aliments chauds et les boissons chaudes refroidir hors de l'appareil.
3. Pour faire décongeler les denrées congelées, placez-les dans le compartiment réfrigérateur. La basse température des aliments congelés permet de refroidir le compartiment réfrigérateur, permettant d'économiser de l'énergie.
4. Lorsque vous placez des boissons et des soupes dans l'appareil, il est recommandé de les couvrir pour en préserver l'odeur et le goût. De plus, ceci évitera d'augmenter le niveau d'humidité à l'intérieur de l'appareil.
5. Lorsque vous disposez les aliments et les boissons dans l'appareil, ouvrez la porte aussi brièvement que possible.
6. Gardez toujours le couvercle du bac à légumes fermé.
7. Le joint de porte doit être propre et souple.
8. De temps à autre, nettoyez le condenseur à l'arrière de votre appareil à l'aide d'un aspirateur ou d'une brosse.

LES PIÈCES DE L'APPAREIL ET DES COMPARTIMENTS (TM 55 cm / 140cm)

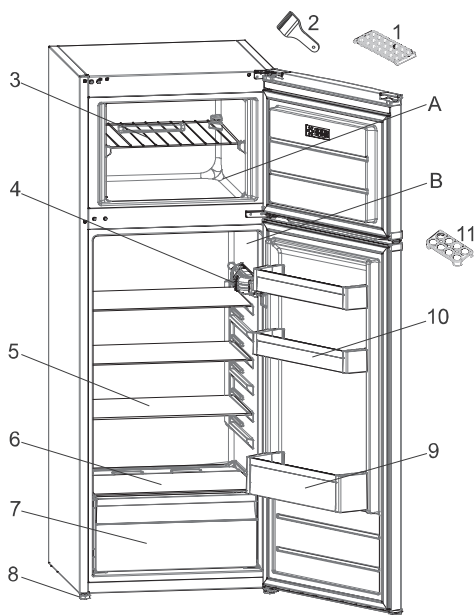

Cette présentation est uniquement destinée à donner des informations sur les pièces de l'appareil.
Les pièces peuvent varier selon le modèle d'appareil.

- A. COMPARTIMENT RÉFRIGÉRATEUR
- B. COMPARTIMENT CONGÉLATEUR

- | | |
|--|---|
| 1. Tablettes de porte du congélateur | 7. Bac à légumes |
| 2. Spatule en plastique | 8. Pieds avant réglables |
| 3. Clayette du congélateur | 9. Balconnet porte-bouteilles |
| 4. Thermostat | 10. Balconnets intermédiaire et supérieur |
| 5. Clayettes en verre du réfrigérateur | 11. Bac à oeufs |
| 6. Couvercle du bac à légumes | |

NORME DI SICUREZZA

IMPORTANTE: da leggere e rispettare

Prima di utilizzare l'apparecchio, leggere le seguenti norme di sicurezza. Conservarle per eventuali consultazioni successive.

Questo manuale e l'apparecchio sono corredati da importanti avvertenze di sicurezza, da leggere e rispettare sempre. Il fabbricante declina qualsiasi responsabilità che derivi dalla mancata osservanza delle presenti istruzioni di sicurezza, da usi impropri dell'apparecchio o da errate impostazioni dei comandi..

 Tenere i bambini di età inferiore a 3 anni lontani dall'apparecchio. Senza la sorveglianza costante di un adulto, tenere l'apparecchio fuori dalla portata dei bambini di età inferiore a 8 anni. L'uso di questo apparecchio da parte di bambini di età superiore agli 8 anni, di persone con ridotte capacità fisiche, sensoriali o mentali o di persone sprovviste di esperienza e conoscenze adeguate è consentito solo con un'adeguata sorveglianza, o se tali persone siano state istruite sull'utilizzo sicuro dell'apparecchio e siano consapevoli dei rischi. Vietare ai bambini di giocare con l'apparecchio. La pulizia e la manutenzione ordinaria non devono essere effettuate da bambini senza la supervisione di un adulto. Ai bambini di età compresa tra i 3 e gli 8 anni è consentito caricare e scaricare apparecchi refrigeranti.

USO CONSENTITO

 **ATTENZIONE:** l'apparecchio non è destinato ad essere messo in funzione mediante un dispositivo esterno o un sistema di comando a distanza separato.

 L'apparecchio è destinato all'uso domestico e ad applicazioni

analoghe, quali: aree di cucina per il personale di negozi, uffici e altri contesti lavorativi; agriturismi; camere di hotel, motel, bed & breakfast e altri ambienti residenziali.

 Questo apparecchio non è destinato all'uso professionale. Non utilizzare l'apparecchio all'aperto.

 La lampadina utilizzata nell'apparecchio è progettata specificatamente per gli elettrodomestici e non è adatta per l'illuminazione domestica (Regolamento CE 244/2009).

 L'apparecchio è predisposto per operare in ambienti in cui la temperatura sia compresa nei seguenti intervalli, a seconda della classe climatica riportata sulla targhetta. L'apparecchio potrebbe non funzionare correttamente se lasciato per un lungo periodo ad una temperatura superiore o inferiore all'intervallo previsto.

Classe climatica T. amb. (°C)

SN: Da 10 a 32

N: Da 16 a 32

ST: Da 16 a 38

T: Da 16 a 43

 Questo apparecchio non contiene CFC. Il circuito refrigerante contiene R600a (HC). Apparecchi con isobutano (R600a): l'isobutano è un gas naturale senza effetti nocivi sull'ambiente, tuttavia è infiammabile. È perciò indispensabile assicurarsi che i tubi del circuito refrigerante non siano danneggiati, in particolare durante lo svuotamento del circuito refrigerante.

 **AVVERTENZA:** Non danneggiare i tubi del circuito refrigerante

dell'apparecchio.

⚠ AVVERTENZA: Mantenere libere da ostruzioni le aperture di ventilazione nello spazio circostante l'apparecchio o nella nicchia di incasso.

⚠ AVVERTENZA: Non usare dispositivi meccanici, elettrici o chimici diversi da quelli raccomandati dal produttore per accelerare il processo di sbrinamento.

⚠ AVVERTENZA: Non usare o introdurre apparecchiature elettriche all'interno degli scomparti dell'apparecchio se queste non sono del tipo espressamente autorizzato dal produttore.

⚠ AVVERTENZA: i produttori di ghiaccio e/o i distributori d'acqua non direttamente collegati all'alimentazione idrica devono essere riempiti unicamente con acqua potabile.

⚠ AVVERTENZA: I produttori di ghiaccio e/o distributori d'acqua devono essere collegati a un condotto di alimentazione che fornisca soltanto acqua potabile, con una pressione dell'acqua compresa tra 0,17 e 0,81 MPa (1,7 e 8,1 bar).

⚠ Non conservare all'interno dell'apparecchio sostanze esplosive quali bombolette spray con propellente infiammabile.

⚠ Non ingerire il liquido (atossico) contenuto negli accumulatori di freddo (presenti in alcuni modelli). Non mangiare cubetti di ghiaccio o ghiaccioli subito dopo averli tolti dal congelatore poiché potrebbero causare bruciature da freddo.

⚠ Per i prodotti che prevedono l'uso di un filtro aria all'interno di un coperchio ventola accessibile, il filtro deve essere sempre in posizione quando il frigorifero è in funzione.

⚠ Non conservare nel comparto congelatore alimenti liquidi in contenitori di vetro, perché questi potrebbero rompersi.

Non ostruire la ventola (se presente) con gli alimenti. Dopo avere introdotto gli alimenti, assicurarsi che le porte dei compartimenti si chiudano bene, in particolare la porta del comparto congelatore.

⚠ Sostituire non appena possibile le guarnizioni danneggiate.

⚠ Utilizzare il comparto frigorifero solo per la conservazione di alimenti freschi e il comparto congelatore solo per la conservazione di alimenti congelati, la congelazione di cibi freschi e la produzione di cubetti di ghiaccio.

⚠ Non conservare alimenti senza confezione a contatto diretto con le superfici del frigorifero o del congelatore.

Gli apparecchi possono essere dotati di compartimenti speciali (compartimento cibi freschi, comparto zero gradi, ecc.). Se non altrimenti indicato nel libretto del prodotto, questi compartimenti possono essere rimossi mantenendo prestazioni equivalenti.

⚠ Il C-Pentano è utilizzato come agente dilatante nella schiuma isolante ed è un gas infiammabile.

Di seguito sono descritti i compartimenti dell'apparecchio più adatti per la conservazione di specifici tipi di alimenti tenendo conto della diversa distribuzione delle temperature:

- Compartimento frigorifero:

- 1) Area superiore del comparto frigorifero & porta - zona temperata: Conservazione di frutta tropicale, lattine, bevande, uova, salse, sottaceti, burro, conserve
- 2) Area centrale del comparto

frigorifero - zona fredda:

Conservazione di formaggi, latte, latticini, piatti pronti, yogurt

3) Area inferiore del comparto

frigorifero - zona più fredda:

Conservazione di affettati, dessert, carne, pesce, semifreddi, pasta fresca, panna acida, pesto/sughi, piatti cucinati, creme dolci, budini e formaggi a pasta molle 4) Cassetto frutta & verdura nella parte bassa del comparto frigorifero: Conservazione di frutta e verdura (esclusi i frutti tropicali)

5) Comparto refrigerante: Il cassetto più freddo è indicato solo per la conservazione di carne e pesce

- Comparto congelatore:

Il comparto a 4 stelle (****) è adatto per congelare gli alimenti che si trovano a temperatura ambiente e per conservare i surgelati, perché la temperatura è distribuita in modo uniforme nell'intero comparto. I surgelati acquistati hanno la data di scadenza stampata sulla confezione. Questa data tiene conto del tipo di alimento e deve essere perciò rispettata. Le durate di conservazione consigliate per gli alimenti freschi sono le seguenti: 1-3 mesi per formaggi, crostacei, gelati, salumi, latte, liquidi freschi; 4 mesi per bistecche o tagli di carne (manzo, agnello, suino); 6 mesi per burro o margarina, pollame (pollo, tacchino); 8-12 mesi per frutta (esclusi gli agrumi), arrostiti di carne (manzo, suino, agnello), verdure.

Le date di scadenza riportate sulle confezioni degli alimenti conservati nella zona a 2 stelle devono essere obbligatoriamente rispettate.

Per evitare la contaminazione degli alimenti, osservare le seguenti indicazioni:

- L'apertura prolungata della porta può causare un considerevole aumento della temperatura nei comparti dell'apparecchio.

- Pulire periodicamente le superfici che possono entrare a contatto con gli alimenti e i sistemi di scarico accessibili.

- Pulire i serbatoi dell'acqua se non vengono usati per 48 ore; se l'acqua non viene prelevata per 5 giorni, sciacquare completamente il sistema collegato alla rete idrica.

- Conservare in frigorifero la carne e il pesce crudi in recipienti adatti, in modo che non entrino a contatto con gli altri alimenti e non perdano liquidi.

- I comparti per surgelati con due stelle sono adatti per la conservazione degli alimenti pre-congelati, la conservazione o la produzione di gelato e la produzione di cubetti di ghiaccio.

- Non congelare gli alimenti freschi nei comparti a una, due o tre stelle.

- Se l'apparecchio refrigerante deve essere lasciato vuoto a lungo, si raccomanda di spegnere, sbrinare, pulire e asciugare l'apparecchio e di lasciare la porta aperta per impedire la formazione di muffe.

INSTALLAZIONE

⚠ Per evitare il rischio di lesioni personali, le operazioni di movimentazione e installazione dell'apparecchio devono essere eseguite da almeno due persone. Per evitare rischi di taglio, utilizzare guanti protettivi per le operazioni di disimballaggio e installazione.

⚠ L'installazione, comprendente anche eventuali raccordi per l'alimentazione idrica e i collegamenti elettrici, e gli interventi di riparazione

devono essere eseguiti da personale qualificato. Non riparare né sostituire alcuna parte dell'apparecchio a meno che ciò non sia espressamente indicato nel manuale d'uso.

Tenere i bambini a distanza dal luogo dell'installazione. Dopo aver disimballato l'apparecchio, assicurarsi che non sia stato danneggiato durante il trasporto. In caso di problemi, contattare il rivenditore o il Servizio Assistenza più vicino. A installazione completata, conservare il materiale di imballaggio (parti in plastica, polistirolo, ecc.) al di fuori della portata dei bambini per evitare possibili rischi di soffocamento. Per evitare rischi di scosse elettriche, prima di procedere all'installazione scollegare l'apparecchio dalla rete elettrica. Durante l'installazione, accertarsi che l'apparecchio non possa danneggiare il cavo di alimentazione e causare così rischi di scosse elettriche.

Attivare l'apparecchio solo dopo avere completato la procedura di installazione.

⚠ Nello spostare l'apparecchio, fare attenzione per evitare di danneggiare i pavimenti (ad esempio di parquet). Installare l'apparecchio su un pavimento in grado di sostenerne il peso e in un ambiente adatto alle sue dimensioni e al suo utilizzo. Controllare che l'apparecchio non sia vicino a una fonte di calore e che i quattro piedini siano stabili e bene in appoggio sul pavimento, regolandoli se necessario; controllare inoltre che l'apparecchio sia perfettamente in piano usando una livella a bolla d'aria.

Attendere almeno due ore prima di attivare l'apparecchio, per dare modo al circuito refrigerante di essere perfettamente efficiente.

⚠ **AVVERTENZA:** Quando si posiziona l'apparecchio, fare attenzione a non incastrare o danneggiare il cavo di alimentazione.

⚠ **AVVERTENZA:** per evitare pericoli dovuti all'instabilità dell'apparecchio, posizionarlo o fissarlo attenendosi alle istruzioni del produttore. È vietato posizionare il frigorifero in modo che la sua parete posteriore (bobina del condensatore) entri a contatto con il tubo metallico di un piano di cottura a gas, con le tubazioni metalliche del gas o dell'acqua o con cavi elettrici.

⚠ Per garantire un'adeguata ventilazione, lasciare i lati e la parte superiore dell'apparecchio sufficientemente distanziati dalla parete. Per impedire l'accesso alle superfici calde, la distanza fra il lato posteriore dell'apparecchio e la parete retrostante dovrebbe essere di 50 mm. Uno spazio inferiore determinerà un maggiore consumo energetico dell'apparecchio.

Durante l'installazione, staccare il cavo di alimentazione dal gancio del condensatore prima di collegare il prodotto alla rete elettrica.

AVVERTENZE ELETTRICHE

⚠ Deve essere possibile scollegare l'apparecchio dalla rete elettrica disinserendo la spina, se questa è accessibile, o tramite un interruttore multipolare installato a monte della presa nel rispetto dei regolamenti elettrici vigenti; inoltre, la messa a terra dell'apparecchio deve essere conforme alle norme di sicurezza elettrica nazionali.

⚠ Non utilizzare cavi di prolunga, prese multiple o adattatori. Una volta terminata l'installazione, i componenti elettrici non dovranno più essere accessibili. Non utilizzare

l'apparecchio quando si è bagnati oppure a piedi nudi.

Non accendere l'apparecchio se il cavo di alimentazione o la spina sono danneggiati, se si osservano anomalie di funzionamento o se l'apparecchio è caduto o è stato danneggiato.

 Se il cavo di alimentazione è danneggiato, deve essere sostituito con uno dello stesso tipo dal produttore, da un centro di assistenza autorizzato o da un tecnico qualificato per evitare situazioni di pericolo o rischi di scosse elettriche.

 Accertarsi che la tensione elettrica indicata sulla targhetta matricola dell'apparecchio corrisponda a quella della propria abitazione.

 **AVVERTENZA:** Non disporre prese multiple o alimentatori portatili sul retro dell'apparecchio.

PULIZIA E MANUTENZIONE

 **AVVERTENZA:** Per evitare rischi di folgorazione, prima di qualsiasi intervento di manutenzione accertarsi che l'apparecchio sia spento e scollegato dall'alimentazione elettrica; inoltre, non usare in nessun caso pulitrici a getto di vapore.

 Non usare detergenti abrasivi o aggressivi quali ad esempio spray per vetri, creme abrasive, liquidi infiammabili, cere, detergenti concentrati, sbiancanti o detersivi contenenti prodotti derivati dal petrolio sulle parti in plastica, gli interni, i rivestimenti delle porte o le guarnizioni. Non utilizzare carta da cucina, spugnette abrasive o altri strumenti di pulizia aggressivi.

SMALTIMENTO DEL MATERIALE DI IMBALLAGGIO

Il materiale di imballaggio è riciclabile al 100% ed è contrassegnato dal simbolo del riciclaggio .

Le varie parti dell'imballaggio devono pertanto

essere smaltite responsabilmente e in stretta osservanza delle norme stabilite dalle autorità locali.

SMALTIMENTO DEGLI ELETTRODOMESTICI

Questo prodotto è stato fabbricato con materiale riciclabile o riutilizzabile.

Smaltire il prodotto rispettando le normative locali in materia. Per ulteriori informazioni sul trattamento, il recupero e il riciclaggio degli elettrodomestici, contattare l'ufficio locale competente, il servizio di raccolta dei rifiuti domestici o il negozio presso il quale il prodotto è stato acquistato. Questo apparecchio è contrassegnato in conformità alla Direttiva Europea 2012/19/UE sui rifiuti di apparecchiature elettriche ed elettroniche (RAEE). Provvedendo al corretto smaltimento del prodotto si contribuirà ad evitare potenziali conseguenze negative sull'ambiente e sulla salute umana.

Questo simbolo  sul prodotto o sulla documentazione di accompagnamento indica che il prodotto non deve essere trattato come rifiuto domestico, ma deve essere consegnato presso l'ideale punto di raccolta per il riciclaggio di apparecchiature elettriche ed elettroniche.

CONSIGLI PER IL RISPARMIO ENERGETICO

Per garantire un'adeguata ventilazione, seguire le istruzioni di installazione.

Una ventilazione insufficiente sul retro dell'apparecchio provoca un aumento del consumo energetico e una riduzione dell'efficienza del raffreddamento.

L'apertura frequente delle porte può causare un aumento del consumo di energia.

La temperatura interna dell'apparecchio e il consumo energetico possono variare anche in funzione della temperatura ambiente e del luogo di installazione. Questi fattori devono essere presi in considerazione quando si imposta il termostato. Ridurre allo stretto necessario l'apertura delle porte. Per scongelare prodotti surgelati, collocarli nel comparto frigorifero.

La bassa temperatura dei prodotti surgelati raffredda gli alimenti nel comparto frigorifero. Fare raffreddare alimenti e bevande calde prima di introdurli nell'apparecchio.

Il posizionamento dei ripiani nel frigorifero non ha effetto sull'utilizzo efficiente dell'energia. Collocare gli alimenti sui ripiani in maniera da assicurare un'adeguata circolazione dell'aria (gli alimenti non devono essere a contatto tra di loro e non devono essere a contatto con la parete posteriore interna).

Si può aumentare la capacità dell'area di conservazione di alimenti surgelati togliendo i cestelli e, se presente, il ripiano Stop Frost.

I rumori provenienti dal compressore che sono descritti come rumori normali nella Guida rapida del prodotto non devono destare preoccupazione.

FUNZIONI E POSSIBILITA'

Informazioni sulla Tecnologia Less Frost

Grazie all'evaporatore arrotondato, la tecnologia Less Frost offre un raffreddamento più efficiente, meno necessità di scongelamento manuale ed un ambiente di conservazione più flessibile.

Impostazione termostato

Il termostato regola automaticamente la temperatura interna degli scomparti frigorifero e freezer. Ruotando la manopola dalla posizione 1 alla 5, la temperatura può essere progressivamente raffreddata.

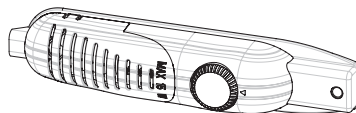

Nota importante: non cercare di ruotare la manopola oltre 1 posizione, in quanto bloccherà il dispositivo.

- Per la conservazione a breve termine del cibo nello scomparto freezer, posizionare la manopola tra 1 e 3
- Per la conservazione a lungo termine del cibo nello scomparto freezer, posizionare la manopola da 3 a 4.
- Per refrigerare il cibo fresco. L'apparecchio lavorerà più a lungo. Di conseguenza una volta raggiunta la condizione di freddo si deve tornare alla posizione precedente. (5)

Impostazioni della temperatura del frigorifero

- Avvertenza: la temperatura dello scomparto frigo può essere alterata dalla temperatura ambiente, dalla temperatura del cibo appena inserito e dal numero di volte che lo sportello viene aperto. Se necessario, modificare le impostazioni della temperatura.
- Non consigliamo di usare il frigorifero in ambienti dove la temperatura è inferiore ai 10°C per non influire sulla sua efficacia.
- L'impostazione del termostato deve essere effettuata considerando la frequenza con cui la porta del frigo e del freezer viene aperta e chiusa, la quantità di cibo conservato e l'ambiente in cui si trova il frigorifero.
- Il frigo deve essere attivato per un massimo di 24 ore in base alla temperatura ambiente senza interruzioni dopo essere stato acceso per raffreddarsi completamente. In questo periodo, non aprire spesso i portelli del frigo e non posizionarvi troppi alimenti.
- Viene applicata una funzione di ritardo di 5 minuti per evitare danni al compressore del frigo, quando si estrae la spina e la si ricollega o per metterlo nuovamente in funzione dopo un guasto elettrico. Il frigo inizierà a funzionare normalmente dopo 5 minuti.
- Il frigo è progettato per funzionare con intervalli a temperatura ambiente stabiliti negli standard in base alla classe climatica indicata nell'etichetta informativa. Consigliamo di non usare il frigorifero in ambienti la cui temperatura non sia compresa fra i limiti indicati per non influire sull'efficacia di raffreddamento.
- Questa strumentazione è stata progettata per essere usata a temperatura ambiente nell'intervallo 16°C - 32°C.

Climatic Class	Amb. T. (°C)
SN:	From 10 to 32 °C
ST:	From 16 to 38 °C;
N:	From 16 to 32 °C
T:	From 16 to 43 °C

Accessori

Vassoio per il ghiaccio

- Riempire il vassoio di acqua ed inserirlo nello scomparto freezer.
- Una volta che l'acqua si è trasformata in ghiaccio, è possibile agire sul vassoio come sotto indicato per far fuoriuscire i cubetti.



Raschietto in plasticar

Dopo un certo periodo di tempo, in alcune parti dello scomparto congelatore si formerà la brina. La brina che si accumula nello scomparto del congelatore deve essere rimossa periodicamente. Utilizzare il raschietto di plastica in dotazione.

Non usare oggetti metallici per questa operazione. Potrebbero danneggiare il circuito del frigorifero causando danni irreparabili al dispositivo.



Le descrizioni nelle immagini e nel testo della sezione potrebbero variare in base al modello di frigorifero.

Il simbolo che segue indica la zona più fredda del frigorifero.



Per essere sicuri di avere una bassa temperatura in questa zona, accertatevi che il ripiano sia collocato al livello di questo simbolo, come illustrato nella figura.

Il limite superiore della zona più fredda è indicato dal lato inferiore dell'etichetta adesiva (testa della freccia). Il ripiano superiore della zona più fredda deve essere allo stesso livello della testa della freccia. La zona più fredda si trova al di sotto di questo livello.

Dato che i ripiani sono estraibili, accertatevi che siano posizionati sempre allo stesso livello dei limiti di zona descritti nelle etichette adesive, al fine di garantire le temperature di questa zona.

Spia della temperatura (In alcuni modelli)

Per aiutarvi a regolare meglio il vostro frigorifero, lo abbiamo dotato di una spia della temperatura posizionata nella zona più fredda.

Per conservare meglio gli alimenti nel frigorifero, soprattutto nella zona più fredda, accertatevi che la spia della temperatura visualizzi il messaggio "OK". Se il messaggio "OK" non viene visualizzato, questo significa che la regolazione della temperatura non è stata effettuata correttamente.

Ogni volta che viene modificato il dispositivo di regolazione della temperatura, attendere che la temperatura si stabilizzi all'interno dell'apparecchio prima di procedere, se necessario, con una nuova regolazione della temperatura. Si raccomanda di modificare la posizione del dispositivo di regolazione della temperatura gradualmente e di attendere almeno 12 ore prima di iniziare un nuovo controllo ed effettuare una potenziale modifica.

Dal momento che "OK" viene visualizzato in nero, è difficile vedere questa indicazione se la spia della temperatura è scarsamente illuminata. Per vedere chiaramente l'indicazione, è necessario disporre di una quantità di luce sufficiente.

NOTE: A seguito di aperture ripetute (o apertura prolungata) della porta o dopo l'introduzione di alimenti freschi nel frigorifero, è normale che l'indicazione "OK" non venga visualizzata nella spia della regolazione della temperatura. In caso di accumulo di cristalli di ghiaccio anomalo (parete inferiore dell'apparecchio) nell'evaporatore del comparto frigorifero (apparecchio sovraccarico, temperatura ambiente elevata, frequenti aperture della porta), impostare il dispositivo di regolazione della temperatura in una posizione inferiore fino ad ottenere nuovamente dei periodi in cui il compressore è spento.

Introduzione di alimenti nella zona più fredda del frigorifero Gli alimenti si conservano meglio se inseriti nella zona di raffreddamento appropriata. La zona più fredda si trova appena sopra la verduriera.

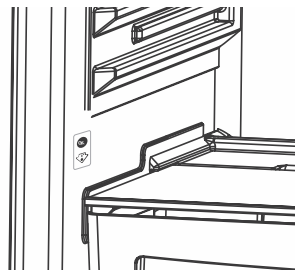

SISTEMAZIONE DEL CIBO NEL FRIGORIFERO

Scomparto frigo

- Per ridurre l'umidità ed il conseguente aumento di brina non inserire mai nel frigorifero liquidi in contenitori aperti. La brina tende a concentrarsi nelle parti più fredde dell'evaporatore e questo richiederebbe col passare del tempo operazioni di sbrinamento sempre più frequenti.
- Non inserire mai nel frigorifero cibo caldo. Il cibo ancora caldo deve essere lasciato raffreddare a temperatura ambiente e deve disporre di un'adeguata circolazione d'aria nello scomparto frigo.
- Assicurarvi che niente sia posto a contatto con la parete posteriore poiché ciò potrebbe causare brina e gli oggetti potrebbero attaccarsi alla parete. Non aprire la porta del frigorifero con troppa frequenza.
- Sistemare la carne ed il pesce pulito (impacchettati o avvolti in fogli di plastica), da usarsi entro 1-2 giorni, nella parte inferiore dello scomparto frigo (che si trova sopra lo scomparto frutta e verdura) poiché questa è la parte più fredda che assicura le migliori condizioni di conservazione.
- La frutta e la verdura possono essere inserite nel loro scomparto senza essere impacchettate.

Scomparto freezer

- Il freezer viene utilizzato per la conservazione per un lungo periodo di tempo di cibi surgelati o congelati e per la conservazione dei cubetti di ghiaccio.
- Per congelare il cibo fresco, assicurarsi che la maggior parte della superficie del cibo da congelare sia in contatto con la superficie raffreddante.
- Non mettere il cibo fresco a contatto con quello congelato in quanto questo potrebbe provocare lo scongelamento del cibo già congelato.
- Quando desiderate congelare del cibo fresco (ad es. carne, pesce, carne trita), suddividetelo in porzioni da usarsi di volta in volta.
- Quando l'apparecchio è stato sbrinato, riponete il cibo nel freezer e ricordate di consumarlo entro un breve periodo di tempo.
- Non inserire mai cibo caldo nello scomparto freezer. Questo provocherebbe danno al cibo congelato.
- Per la conservazione dei cibi congelati, è importante seguire le istruzioni stampate sull'imballo dei cibi congelati e, in mancanza di tali istruzioni, il cibo non dovrebbe essere conservato per più di 3 mesi dalla data dell'acquisto
- Al momento dell'acquisto di cibi congelati, assicurarsi che questi siano stati congelati a temperature adeguate e soprattutto che l'involucro sia intatto.
- I cibi congelati devono essere trasportati in contenitori adatti per conservarne la qualità e devono essere riposti nello scomparto freezer del frigorifero il più presto possibile.
- Se l'involucro del cibo congelato mostra segni di umidità o un anomalo rigonfiamento, è probabile che non sia stato precedentemente conservato ad una temperatura adeguata e che il contenuto sia deteriorato.
- La durata della conservazione dei cibi congelati dipende dalla temperatura dell'ambiente, dall'impostazione del termostato, da quanto spesso la porta viene aperta, dal tipo di cibo e dal tempo richiesto per il trasporto del prodotto dal negozio a casa. Seguire sempre le istruzioni stampate sull'involucro e non superare mai la durata massima di conservazione indicata.
- **Avvertenza:** non è facile aprire nuovamente la porta del freezer quando è stata appena chiusa. Questo è normale! Una volta ristabilite le normali condizioni, la porta potrà essere aperta nuovamente con facilità.

PULIZIA E MANUTENZIONE

- Scollegare l'apparecchio dall'alimentazione prima di effettuare la pulizia.
- Non pulire l'apparecchio versandovi sopra dell'acqua, ma pulirlo con un apposito prodotto liquido ed un panno bagnato.
- Lo scomparto frigo deve essere pulito periodicamente utilizzando una soluzione di bicarbonato di sodio disciolto in acqua tiepida.
- Pulire gli accessori separatamente con sapone ed acqua. Non lavarli in lavastoviglie.
- Non usare prodotti abrasivi e detersivi. Dopo il lavaggio, risciacquare con acqua pulita ed asciugare accuratamente. Una volta terminate le operazioni di pulizia, reinserire la spina con le mani asciutte. Il condensatore dovrebbe essere pulito con una scopa almeno una volta all'anno per risparmiare energia ed aumentare la resa dell'apparecchio.



Sbrinamento

Scomparto frigo:

- Lo sbrinamento avviene automaticamente nello scomparto frigo durante il funzionamento; l'acqua di sbrinamento viene raccolta nel vassoio di evaporazione ed evapora automaticamente.
- Il vassoio di evaporazione ed il foro di scarico devono essere puliti periodicamente per evitare che l'acqua si raccolga sul fondo del frigorifero e fuoriuscirà.
- E' anche possibile versare mezzo bicchiere d'acqua attraverso il foro di scarico per pulirlo all'interno.

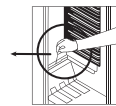
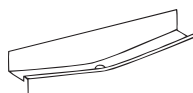

Scomparto freezer:

- La brina che si accumula nello scomparto freezer deve essere rimossa periodicamente. (Utilizzare il raschietto in plastica che viene fornito con l'apparecchio) Lo scomparto freezer deve essere pulito allo stesso modo dello scomparto frigo, con operazioni di sbrinamento dello scomparto almeno due volte all'anno.

A questo scopo:

- Il giorno precedente allo sbrinamento, impostare il termostato sulla posizione "5" per congelare completamente i cibi.
- Durante lo sbrinamento, i cibi congelati devono essere avvolti in numerosi strati di carta e tenuti in un luogo freddo. L'inevitabile risalita di temperatura abbrevierà la durata della loro conservazione. Ricordare di usare questi cibi entro un periodo di tempo relativamente breve.
- Impostare la manopola del termostato sulla posizione "*" o staccare la spina dell'apparecchio, lasciare la porta aperta fino a sbrinamento completato.
- Eventualmente per accelerare il processo di sbrinamento si possono inserire nello scomparto freezer una o due bacinelle di acqua calda i cui vapori possono aiutare lo sbrinamento.
- Asciugare accuratamente l'interno dell'apparecchio ed impostare il termostato alla posizione massima.

Sostituzione della lampadina

Quando si vuole sostituire la luce del frigorifero:

1. Staccare la spina di alimentazione,
2. Premere i ganci sui lati del coprilampada e rimuoverlo.
3. Cambiare la lampadina con quella nuova non superiore ai 15 W.
4. Riposizionare il coprilampada ed attendere 5 minuti prima di inserire nuovamente la spina dell'apparecchio nella presa di alimentazione.

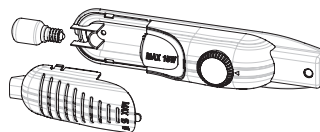

Sostituzione delle luci LED

Se il frigorifero è dotato di luci LED, contattare l'help desk poiché devono essere sostituite solo da personale autorizzato.

TRASPORTO E SPOSTAMENTO DELL'APPARECCHIO

Trasporto e spostamento dell'apparecchio

- L'imballo originale ed il polistirolo espanso (PS) possono essere conservati, se necessario.
- Durante il trasporto l'apparecchio deve essere legato con un largo nastro o una fune resistente. Durante il trasporto devono essere applicate le norme indicate sulla scatola di cartone.
- Prima del trasporto o dello spostamento dell'apparecchio dalla sua vecchia sistemazione, tutti gli oggetti mobili (ad es. ripiani, contenitore frutta-verdura,...) devono essere tolti o fissati con strisce adesive per prevenire urti.

Riposizionamento della porta

- Nel caso in cui la direzione di apertura della porta del frigorifero possa essere modificata, contattare l'Assistenza Autorizzata più vicina per far modificare la direzione di apertura..

PRIMA DI CHIAMARE IL SERVIZIO ASSISTENZA

Se il frigorifero non funziona correttamente, potrebbe trattarsi di un problema minore, effettuare un controllo su quanto segue, prima di chiamare un elettricista, risparmiando così tempo e denaro.

Che cosa fare se il frigorifero non funziona:

Controllare che:

- Ci sia corrente;
- L'interruttore generale dell'abitazione non sia scollegato;
- L'impostazione del termostato non sia sullo "•";
- La presa non sia inadeguata. Per effettuare questo controllo collegare alla presa un altro apparecchio e verificarne il funzionamento.

Il frigorifero non funziona in modo adeguato :

- L'apparecchio non sia sovraccarico,
- Le porte siano perfettamente chiuse,
- Non ci sia polvere sul condensatore,
- Ci sia sufficiente spazio intorno al frigorifero.

Se si avverte rumore:

Il gas refrigerante in circolo nel frigorifero può produrre un leggero rumore (gorgoglii) anche se il compressore non è in funzione. Non è il caso di preoccuparsi poiché questo è normale. Se i suoni prodotti sono differenti controllare che:

- L'apparecchio sia ben livellato
- La parte posteriore non sia in contatto con alcunché.
- Non ci sia una vibrazione degli oggetti nel frigorifero.

In presenza di acqua nella parte inferiore del frigo controllare che:

- Il foro di scarico dell'acqua di sbrinamento non sia occluso (Utilizzare lo scovolino per pulire il foro di scarico)

Avvertenze

- Per aumentare lo spazio e migliorare l'estetica, la "sezione refrigerante" di questo apparecchio è posizionata all'interno della parete posteriore dello scomparto frigo. Quando l'apparecchio è in funzione, questa parete è ricoperta di brina o di gocce d'acqua a secondo che il compressore sia o meno in funzione. Non è il caso di preoccuparsi. Si tratta di un fatto normale. L'apparecchio deve essere sbrinato solo se lo strato di brina che si forma sulla parete risultasse eccessivamente spesso.
- Se l'apparecchio rimane inattivo per un lungo periodo (ad esempio durante le vacanze estive), sbrinare e pulire il frigorifero lasciando la porta aperta per prevenire la formazione di muffa e cattivo odore.
- Disattivare completamente l'apparecchio, staccando la spina dalla presa principale (tale operazione deve essere svolta quando si desidera pulire l'apparecchio o quando il prodotto rimane disattivato per un lungo periodo di tempo).

Suggerimenti per risparmiare energia

1. Installare il dispositivo in una stanza fresca, ben ventilata, ma non direttamente esposto alla luce solare e non vicino a fonti di calore (radiatori, fornelli, ecc.). In caso contrario, servirsi di una piastra isolante.
2. Consentire ai cibi e alle bevande calde di raffreddarsi fuori dal frigorifero.
3. In fase di scongelamento di alimenti congelati, posizionarli nel comparto frigorifero. La bassa temperatura degli alimenti surgelati aiuterà a rinfrescare il comparto frigo. In questo modo sarà possibile risparmiare energia. Nel caso in cui il cibo surgelato venga posizionato al di fuori del frigorifero si potrebbe verificare uno spreco di energia.
4. In fase di posizionamento di bevande e liquidi, è sempre opportuno coprirli. In caso contrario si assisterà a un aumento dell'umidità all'interno dell'elettrodomestico. Il tempo necessario per raffreddarli, quindi, aumenta. Coprendo i liquidi si contribuisce inoltre a conservarne il gusto e il sapore.
5. In fase di posizionamento di alimenti e bevande, tenere aperta la porta del frigo il meno possibile.
6. Tenere chiusi i coperchi dei compartimenti con temperature diverse (ad esempio comparto per frutta e verdura, comparto refrigerante, ecc.).
7. La guarnizione della porta deve essere pulita e flessibile. Se usurata, provvedere alla sostituzione della stessa.

COMPONENTI DELL'ELETTRODOMESTICO E SCOMPARTI (TM 55 cm / 140cm)

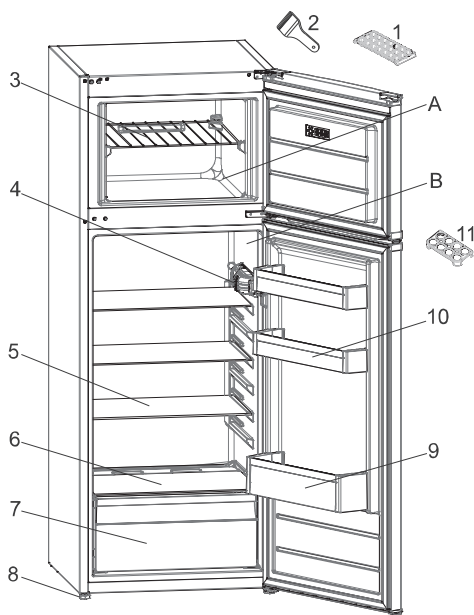

Questa presentazione è puramente informativa sui componenti dell'apparecchio.
I componenti potrebbero variare a seconda del modello dell'apparecchio.

- A. SCOMPARTO FREEZER
- B. SCOMPARTO FRIGO

- | | |
|---|-------------------------------------|
| 1. Vassoio ghiaccio | 7. Contenitore per frutta e verdura |
| 2. Raschietto di plastica | 8. Piedino regolabile |
| 3. Ripiano freezer | 9. Scomparto per le bottiglie |
| 4. Scatola termostato | 10. Scomparto per burro/formaggi |
| 5. Ripiano frigo | 11. Scomparto per le uova |
| 6. Copertura scomparto frutta / verdura | |

SAUGOS INSTRUKCIJOS

Perskaitykite ir laikykitės

Prieš naudodami prietaisą, perskaitykite šią saugos instrukciją. Išsaugokite ją ateičiai.

Šiame vadove ir ant prietaiso pateikti svarbūs saugos perspėjimai, kuriuos būtina perskaityti ir visada laikytis. Gamintojas neprisiima atsakomybės, jei nesilaikoma šioje saugos instrukcijoje pateiktų nurodymų, prietaisas naudojamas netinkamai arba neteisingai nustatomi valdymo įtaisai.

⚠ Labai maži vaikai (0–3 metų) turi būti saugiu atstumu nuo prietaiso. Vyresni vaikai (3–8 metų) turi būti saugiu atstumu nuo prietaiso, nebent visą laiką yra prižiūrimi. Šį prietaisą gali naudoti vaikai nuo 8 metų ir vyresni bei asmenys, turintys psichinį, jutiminį ar protinį neįgalumą arba tie, kuriems trūksta patirties arba žinių, jeigu jie yra prižiūrimi ir instruktuojami apie saugų prietaiso naudojimą ir supranta su tuo susijusius pavojus. Neleiskite vaikams žaisti su prietaisu. Neprižiūrimi vaikai neturėtų valyti ir prižiūrėti prietaiso.

Vaikams nuo 3 iki 8 metų leidžiama dėti produktus į šaldymo įrenginį ir juos išimti.

LEISTINAS NAUDOJIMAS

⚠ DĖMESIO. Prietaisas nėra pritaikytas valdyti naudojant išorinį perjungimo įtaisą, pvz., laikmatį, arba atskirą nuotolinio valdymo sistemą.

⚠ Šis prietaisas skirtas naudoti namų ūkyje ir panašiose patalpose, pavyzdžiui: parduotuvių, biurų ir kitų įstaigų darbuotojų virtuvėse; gyvenamuosiuose namuose-ūkiuose; viešbučiuose, moteliuose, nakvynės vietose, kur patiekiami pusryčiai (angl. „Bed and Breakfast“), bei

kitose apgyvendinimo įstaigose.

⚠ Šis prietaisas nėra skirtas profesionaliam naudojimui. Prietaiso nenaudokite lauke.

⚠ Šio prietaiso viduje esanti lemputė skirta naudoti tik buitiniuose prietaisuose; ji netinka patalpų apšvietimui namuose (EB reglamentas 244/2009).

⚠ Prietaisas gali būti naudojamas vietose, kuriose aplinkos temperatūros diapazonas atitinka prietaiso informacinėje lentelėje nurodytą klimato klasę. Jei prietaisą ilgą laiką veikia temperatūra už nurodyto diapazono ribų, prietaisas gali pradėti blogai veikti.

Klimato klasė, aplinkos temperatūra:

SN: nuo 10 iki 32 °C

ST: nuo 16 iki 38 °C;

N: nuo 16 iki 32 °C

T: nuo 16 iki 43 °C



Šiame prietaise nėra CFC. Šaltnešio kontūre naudojamo šaldymo skysčio sudėtyje yra R600a (HC). Prietaisai su izobutanu (R600a): izobutanas yra gamtinės dujos, nekenkiančios aplinkai, bet yra degios. Todėl užtikrinkite, kad šaltnešio kontūro vamzdžiai nebūtų pažeisti, ypač ištuštinant šaltnešio kontūrą.

⚠ ĮSPĖJIMAS: nepažeiskite prietaiso šaltnešio kontūro vamzdžių.

⚠ ĮSPĖJIMAS: neuždenkite prietaiso vėdinimo angų.

⚠ ĮSPĖJIMAS. Naudokite tik gamintojo rekomenduojamas mechanines, elektrines ar chemines priemones atitirpinimui paspartinti.

⚠ ĮSPĖJIMAS. Prietaiso skyriuose

nenaudokite ir nedėkite elektrinių prietaisų, nebent juos rekomenduotų gamintojas.

⚠️ ĮSPĖJIMAS. Ledo ir (arba) vandens automatai, tiesiogiai nesujungti su vandens tiekimu, turėtų būti pripildyti tik geriamo vandens.

⚠️ ĮSPĖJIMAS. ledo ir (arba) vandens automatai turi būti prijungti prie vandens linijos, per kurią tiekiamas tik geriamasis vanduo, o vandens slėgis yra nuo 0,17 iki 0,81 MPa (1,7 ir 8,1 bar).

⚠️ Nelaikykite sprogiųjų medžiagų, pvz., aerozolių, prie prietaiso ir nenaudokite benzino ar kitų degiųjų medžiagų šalia jo.

⚠️ Nenurykite ledo pakuočių (yra kai kuriuose modeliuose) turinio (nenuodingas). Nevalgykite ledų kubelių ar kitų ledų formų iškart išėmę jas iš šaldymo kameros, nes jie gali sukelti šalčio nudegimus.

⚠️ Gaminiuose, kuriuose turi būti naudojamas oro filtras, esantis po ventilatoriaus gaubtu, veikiant šaldytuvui šis filtras visada turi būti vietoje.

⚠️ Šaldymo kameroje nelaikykite stiklinių indų su skysčiais, nes jie gali skilti.

Neužstatykite ventilatoriaus (jei yra) maisto produktais.

Įdėję maistą patikrinkite, ar tinkamai uždarėte skyriaus duris, ypač šaldymo kameros.

⚠️ Pažeistus tarpiklius būtina kuo greičiau pakeisti.

⚠️ Šaldytuvą naudokite tik šviežiam maistui laikyti, o šaldymo kamera skirta tik šaldytam maistui laikyti, šviežiam maistui šaldyti ir ledo kubeliams daryti.

⚠️ Nedėkite nesuvynioto maisto tiesiai ant vidinių šaldytuvo ar

šaldymo kameros paviršių.

Prietaisai gali turėti specialius skyrius (šviežio maisto skyrių, nulinio laipsnių dėžę...).

Jei kitaip nenurodyta specialiame prietaiso lankstinuke, juos galima išimti ir tai neturės įtakos veikimui.



C pentanas naudojamas kaip porodaris izoliacinėse putose; tai yra degios dujos.

Toliau pateikiami tinkamiausi skyriai tam tikro tipo maisto produktams laikyti, atsižvelgiant į skirtingą temperatūrų pasiskirstymą skirtinguose įrenginio skyriuose:

- Šaldytuvo skyrius:

1) Viršutinė šaldytuvo skyriaus dalis & durelės – temperatūros zona: Laikykite tropinius vaisius, skardines, gėrimus, kiaušinius, padažus, konservuotus produktus, sviestą, džemą

2) Vidurinė šaldytuvo skyriaus dalis – šalta zona: Laikykite sūrį, pieną, pino produktus, delikatesus, jogurtą

3) Apatinė šaldytuvo skyriaus dalis – šalčiausia zona: Laikykite šaltus užkandžius, desertus, mėsą ir žuvį, sūrio pyragą, šviežius makaronus, grietinę, pesto / salsos padažą, namuose paruoštą maistą, tešlą, pudingą ir grietinėlės sūrį

4) Vaisių & daržovių stalčius šaldytuvo skyriaus apačioje: Laikykite daržoves ir vaisius (išskyrus tropinius vaisius)

5) Šaldymo skyrius: Mėsą ir žuvį laikykite tik šalčiausiame stalčiuje

- Šaldiklio skyrius:

4 žvaigždučių zonos (****) skyrius tinka maistui užšaldyti nuo aplinkos temperatūros ir užšaldytam maistui laikyti, nes temperatūra yra tolygiai pasiskirsčiusi visame skyriuje.

Nupirkto užšaldyto maisto laikymo

galiojimo data yra nurodyta ant pakuotės. Ši data pateikiama atsižvelgiant į laikomo maisto tipą, todėl jos negalima viršyti.

Šviežias maistas turi būti laikomas tokį laiką: 1–3 mėnesius sūrį, vėžiagyvius, ledus, kumpį / dešrą, pieną, šviežius skysčius; 4 mėnesius didkepsnius arba žlėgtainius (jautinos, ėrienos, kiaulienos); 6 mėnesius sviestą arba margariną, paukštieną (vištieną, kalakutieną); 8–12 mėnesių vaisius (išskyrus citrusinius), keptą mėsą (jautieną, kiaulieną, ėrieną), daržove. Negalima viršyti galiojimo datų, nurodytų ant maisto pakuočių, laikant 2 žvaigždučių zonoje.

Kad išvengtumėte maisto taršos, laikykitės toliau pateikiamų nurodymų:

- Ilgam atidarius dureles gali žymiai pakilti temperatūra įrenginio skyriuose.
- Reguliariai valykite paviršius, kurie gali liestis su maistu, ir pasiekiamas išleidimo sistemas.
- Išvalykite vandens bakelius, jei jie nebuvo naudojami 48 val., praplaukite vandens sistemą, prijungtą prie vandens tiekimo, jei vanduo nebuvo išleistas 5 dienas.
- Šviežią mėsą ir žuvį laikykite tinkamuose induose šaldytuve, kad ji nesiliestų su kitu maistu ar ant jo nelašėtų.
- Dviem žvaigždutėmis pažymėti užšaldyto maisto skyriai tinka iš anksto užšaldytam maistui laikyti, ledams ir ledo kubeliams laikyti ir gaminti.
- Nebandykite užšaldyti šviežio maisto skyriuose, pažymėtuose viena, dviem arba trimis žvaigždutėmis.
- Jei šaldymo įrenginys paliekamas tuščias ilgam laikui, išjunkite,

atitirpinkite, išvalykite, išdžiovinkite ir palikite dureles atviras, kad įrenginio viduje neatsirastų pelėsio.

ĮRENGIMAS

⚠️ Prietaisą perkelti ir įrengti turi du ar daugiau žmonių. Priešingu atveju galite susižeisti. Mūvėkite apsaugines pirštines, kai išpakuojate ir montuojate prietaisą. Priešingu atveju galite įsipjauti.

⚠️ Įrengimą, taip pat prijungimo prie vandentiekio (jei reikia), elektros tinklo ir remonto darbus turi atlikti kvalifikuotas technikas. Prietaisą remontuoti ar jo dalis keisti galima tik tuo atveju, jei tai nurodyta naudotojo vadove. Pasirūpinkite, kad montavimo vietoje nebūtų vaikų. Išpakavę prietaisą, patikrinkite, ar jis nebuvo pažeistas transportuojant. Jei kyla problemų, kreipkitės į prekybos atstovą arba artimiausią techninės priežiūros centrą. Įrengus prietaisą, pakuotės medžiagas (plastiką, polistireno dalis ir pan.) laikykite vaikams nepasiekiamoje vietoje, kad nekiltų uždusimo pavojus. Prieš vykdant bet kokius įrengimo darbus, prietaisą būtina išjungti iš elektros tinklo, kad nekiltų elektros smūgio pavojus. Pasirūpinkite, kad montuojant, prietaisas nepažeistų maitinimo laido. Priešingu atveju gali kilti gaisro ar elektros smūgio pavojus. Prietaisą įjungti galima tik baigus įrengimo darbus.

⚠️ Perkeldami prietaisą būkite atsargūs, kad nepažeistumėte grindų (pvz., parketo). Įrengtas prietaisas turi stovėti lygiai ant grindų, kurios turi būti pakankamai tvirtos, kad išlaikytų prietaiso svorį. Įrengimo vieta turi būti pakankamai erdvi ir tikti prietaiso paskirčiai. Nestatykite prietaiso arti šilumos šaltinių, o keturios jo kojelės turi

tvirtai remtis į grindis. Naudodami gulsčiuką sureguliuokite kojeles, kad prietaisas stovėtų lygiai. Prieš įjungdami prietaisą, palaukite dvi valandas – taip užtikrinsite, kad šaltnešio grandinė bus optimalios būklės.

⚠ **ĮSPĖJIMAS.** statydami prietaisą saugokite, kad nebūtų prispaustas ar pažeistas maitinimo laidas.

⚠ **ĮSPĖJIMAS.** Kad išvengtumėte pavojaus dėl nestabilumo, pastatyti ar įtvirtinti prietaisą turėtumėte vadovaudamiesi gamintojo instrukcijomis. Negalima statyti šaldytuvo taip, kad dujinės viryklės metalinė žarnelė, vandens arba dujų vamzdyno metalinės žarnelės, ar elektros laidai liestų galinę šaldytuvo sienelę (kondensatoriaus spiralę).

⚠ Siekiant užtikrinti tinkamą vėdinimą, prietaiso šonuose ir viršuje reikia palikti tarpą. Atstumas nuo galinės prietaiso sienelės iki sienos turi būti 50 mm, kad neįkaistų paviršiai. Jei šis atstumas bus mažesnis, padidės prietaiso energijos sąnaudos.

Įrengdami nuimkite maitinimo laidą nuo kondensatoriaus kabliuko prieš įjungdami gaminį prie maitinimo.

ĮSPĖJIMAI DĖL ELEKTROS

⚠ Prietaisą reikia sumontuoti taip, kad jį būtų galima išjungti iš elektros tinklo ištraukus maitinimo laido kištuką arba iki elektros lizdo pagal sujungimų taisyklės sumontuotu daugiap1oliu jungikliu ir prietaisas turi būti įžemintas pagal nacionalinius elektros saugos standartus.

⚠ Nenaudokite ilginamųjų laidų, tinklo lizdo skirstytuvų ir adapterių. Prietaisą įrengus, jo elektros komponentai turi būti nepasiekiami naudotojui.

Prietaiso nenaudokite, jei jūsų kūnas yra drėgnas arba esate basi. Šio prietaiso nenaudokite, jei pažeistas jo maitinimo laidas arba kištukas, jei prietaisas veikia netinkamai arba jei jis yra pažeistas ar buvo numestas.

⚠ Jei maitinimo laidas pažeistas, jį tokiu pačiu turi pakeisti gamintojas, jo įgaliotas techninės priežiūros darbuotojas ar kitas kvalifikuotas asmuo – taip išvengsite elektros smūgio pavojaus.

⚠ **ĮSPĖJIMAS.** Pasistenkite, kad prietaiso gale nebūtų kelių nešiojamų lizdų išvesčių arba nešiojamų maitinimo šaltinių.

VALYMAS IR PRIEŽIŪRA

⚠ **ĮSPĖJIMAS.** Prieš atlikdami bet kokius techninės priežiūros darbus, prietaisą išjunkite ir atjunkite nuo elektros tinklo, kad nekiltų elektros smūgio pavojus.

Jokiu būdu nenaudokite valymo garais įrenginių – kyla elektros smūgio pavojus.

⚠ Plastikinių dalių, vidinių ir durelių tarpiklių valymui nenaudokite abrazyvių ar grubių valymo priemonių, pvz., langų valiklių, šveičiamųjų valymo priemonių, degių skysčių, valymo vaško, koncentruotų valiklių, baliklių ir valiklių, kurių sudėtyje yra naftos.

Nenaudokite popierinių rankšluosčių, šveistukų ar kitų šiurkščių valymo priemonių.

PAKAVIMO MEDŽIAGŲ IŠMETIMAS

Pakavimo medžiagos yra 100 % perdirbamos ir pažymėtos perdirbimo simboliu. 

Todėl įvairias pakuotės medžiagas reikia išmesti labai atsakingai ir griežtai laikantis vietos institucijų taisyklių, reglamentuojančių atliekų tvarkymą.

BITINIŲ PRIETAISŲ ŠALINIMAS

Šis prietaisas pagamintas naudojant perdirbamas arba pakartotinai naudojamas medžiagas.

Prietaisą išmeskite paisydami vietos atliekų išmetimo reglamentų.

Dėl išsamesnės informacijos apie buitinių elektrinių prietaisų apdorojimą, utilizavimą ir perdirbimą kreipkitės į įgaliotą vietos instituciją, buitinių atliekų surinkimo įmonę arba parduotuvę, kurioje pirkote prietaisą. Šis prietaisas paženklintas pagal Europos direktyvos 2012/19/EB dėl elektros ir elektronikos įrangos atliekų (EEJA) reikalavimus.

Tinkamai utilizuodami šį gaminį apsaugosite aplinką ir sveikatą nuo galimo neigiamo poveikio.

Ant prietaiso arba pridėdamų dokumentų

esantis simbolis  nurodo, kad su šiuo prietaisu negalima elgtis kaip su buitinėmis šiukšlėmis. Jį reikia atiduoti į atitinkamą surinkimo punktą, kad elektros ir elektronikos įranga būtų perdirbta.

ENERGIJOS TAUPYMO PATARIMAI

Kad būtų garantuota pakankama ventilacija, vadovaukitės įrengimo instrukcijomis.

Nepakankama ventilacija prietaiso galinėje dalyje padidina energijos sąnaudas ir sumažina šaldymo efektyvumą.

Dažnas durelių darinėjimas gali padidinti energijos sąnaudas.

Vidinė prietaiso temperatūra ir energijos sąnaudos priklauso nuo aplinkos temperatūros ir paties prietaiso vietos. Nustatinėdami temperatūrą turėtumėte atsižvelgti į šiuos faktorius. Kuo rečiau atidarinėkite dureles.

Atitirpindami užšalusį maistą, laikykite jį šaldytuve. Žema šaldytų produktų temperatūra atšaldo šaldytuve esantį maistą.

Prieš dėdami į šaldytuvą šiltus gėrimus ar maistą, leiskite jiems atvėsti.

Šaldytuvo lentynėlių išdėstymas neturi jokios įtakos efektyviam energijos suvartojimui. Maistas ant lentynėlių turėtų būti dedamas taip, kad būtų užtikrinta tinkama oro cirkuliacija (maistas neturėtų liestis, tarp maisto produktų ir galinės sienos turi būti išlaikytas atstumas).

Daugiau vietos šaldytiems produktams galite padaryti išimdami stalčius ir „Stop Frost“ lentyną (jei yra).

Nesijaudinkite dėl iš kompresoriaus sklindančių garsų, kurie yra laikomi įprastais veikimo garsais.

ĮVAIRIOS FUNKCIJOS IR GALIMYBĖS

Informacija apie „LessFrost“ technologiją

Dėl apvynioto garintuvo „LessFrost“ technologija užtikrina efektyvesnę šaldymą, mažesnę rankinio atitirpinimo poreikį ir lanksčiau išnaudojamą laikymo erdvę.

Termostato nustatymas

Šaldytuvo šaldiklio termostatas automatiškai reguliuoja skyrių vidinę temperatūrą. Sukant rankenėlę nuo 1 iki 5 padėties, galima nustatyti šaltesnę temperatūrą.

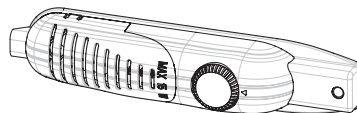

Svarbi pastaba: Nebandykite sukti rankenėlę žemiau 1 padėties – taip sustabdysite savo įrenginį.

- 1 – 2 : Kai maistą šaldiklio skyriuje ruošiatės laikyti trumpai, galite nustatyti rankenėlę tarp minimalios ir vidutinės padėties.
- 3 – 4 : Kai maistą šaldiklio skyriuje ruošiatės laikyti ilgai, galite nustatyti rankenėlę į vidutinę padėtį.
- 5 : Šviežiam maistui užšaldyti. Įrenginys veiks ilgiau. Todėl, kai bus pasiekta norima būklė, grąžinkite rankenėlę į ankstesnę padėtį.

Įspėjimai dėl temperatūros reguliavimų

- Aplinkos temperatūra, naujai sudėto maisto temperatūra ir durelių atidarėjimo dažnumas turi įtakos temperatūrai šaldytuvo skyriuje. Jei reikia, pakeiskite temperatūros nustatymą.
- Taupant energiją nerekomenduojama naudoti šaldytuvo šaltesnėje nei 10 °C aplinkoje.
- Termostatą reikia nustatyti atsižvelgiant į tai, kaip dažnai bus dedamas šviežias maistas, atidaromos ir uždaromos šaldiklio durelės, kiek maisto laikoma šaldytuve ir į aplinką, kurioje stovi šaldytuvai.
- Prijungus prie maitinimo jūsų šaldytuvai, atsižvelgiant į aplinkos temperatūrą, gali veikti iki 24 valandų be pertraukos, kad visiškai atšaltų. Šiuo laikotarpiu dažnai neatidarinkite savo šaldytuvo durelių ir nedėkite į jį daug maisto.
- 5 minučių delso funkcija taikoma, kad nebūtų sugadintas jūsų šaldytuvo kompresorius, kai ištraukiate kištuką ir vėl jį įkišate arba kai trumpam dingsta elektros tiekimas. Jūsų šaldytuvai vėl pradės įprastai veikti po 5 minučių.
- Jūsų šaldytuvai yra skirti veikti standartuose nurodytame aplinkos temperatūros diapazone, atsižvelgiant į klimato tipą, nurodytą informacinėje etiketėje. Nerekomenduojama naudoti šaldytuvo aplinkoje, kuri neatitinka nurodytos temperatūros intervalų, kad būtų užtikrinamas efektyvus šaldymas.
- Šis įrenginys yra skirtas naudoti aplinkos temperatūros diapazone nuo 16 °C iki 32 °C.

Klimato tipas	Aplinkos temperatūra (°C)
SN:	10–32 °C
ST:	16–38 °C;
N:	16–32 °C
T:	16–43 °C

Priedai

Ledukų dėkliukas

- Užpildykite ledukų dėkliuką vandeniu ir padėkite jį šaldiklio skyriuje.
- Kai vanduo visiškai sušals į ledą, galite pasukti dėkliuką, kaip parodyta toliau ir išimti ledo kubelius.



Plastikinis grandiklis

Po tam tikro laiko kai kuriose šaldiklio skyriaus vietose susikaups šerkšno.

Šaldiklyje susikaupusį šerkšną reikia reguliariai pašalinti. Jei reikia, naudokite plastikinį grandiklį. Tam nenaudokite aštrių metalinių daiktų.

Jie gali pradurti šaldytuvo kontūrą ir nepataisomai sugadinti įrenginį.

Visi rašytiniai ir vaizdiniai priedų apibūdinimai gali skirtis, atsižvelgiant į įrenginio modelį.



Maisto dėjimas į šalčiausią šaldytuvo zoną



Jūsų maistas geriau laikysis, jei jį dėsite į tinkamiausią šaldymo zoną. Šalčiausia zona yra iškart virš daržovių skyriaus.

Kad šioje zonoje būtų užtikrinta žema temperatūra, įstatykite lentyną simbolio lygyje, kaip parodyta iliustracijoje.

Temperatūros indikatorius (kai kuriuose modeliuose)

Kad galėtumėte geriau atlikti šaldytuvo nustatymus, mes šalčiausioje zonoje įrengėme temperatūros indikatorių.

Galite lengvai patikrinti, ar temperatūra šalčiausioje zonoje tinkama: kai indikatorius rodo „OK“, reiškia kad termostatas nustatytas teisingai ir temperatūra viduje yra tinkama.

Kadangi užrašas „OK“ yra juodas, jis gali būti blogai matomas, jei temperatūros indikatorius blogai apšviestas. Kad galėtumėte gerai matyti šią indikaciją, turi būti pakankamai šviesos.

Jei simbolis „OK“ nerodomas, vadinasi, temperatūra yra per aukšta: turite pakeisti termostato nustatymą ir palaukę 12 valandų vėl patikrinti temperatūrą.

PASTABA. Jei dažnai atidarinėjote (arba ilgai laikėte atidarytą) dureles arba įdėjote šviežio maisto į įrenginį, normalu, kad temperatūros nustatymo indikatoriuje nerodoma „OK“. Jei susiformavo neįprastų ledo kristalų (apatinėje įrenginio sienelėje) ant šaldytuvo skyriaus garintuvo (įrenginys perkrautas, aukšta kambario temperatūra, dažnai atidaromos durelės), nustatykite temperatūros reguliatorių į žemą padėtį, kol kompresorius vėl pradės periodiškai išsijunginėti.

Viršutinę šalčiausios zonos ribą nurodyta lipduko apatinė dalis (rodyklės smaigalys). Šalčiausios zonos viršutinė lentyna turi būti tame pačiame lygyje, kaip rodyklės smaigalys.

Šalčiausia zona yra po šiuo lygiu.

Kadangi šios lentynos išimamos, įsitinkinkite, kad jos būtų visada tame pačiame lygyje, kaip lipduke nurodytos zonos ribos, kad būtų užtikrinta tinkama temperatūra šioje zonoje.

Kiekvienam maisto tipui yra savo tinkamiausia saugojimo temperatūra, todėl reikia pasirinkti atitinkamą vietą.

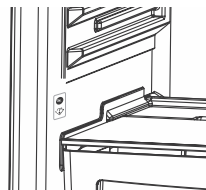

Vietos	Produktai
Viršutinės lentynos	Paruoštas maistas, desertai ir visi produktai, kurie turi būti greitai suvartojami
Šalčiausia zona	Mėsa, paukština, žvėriena ir šviežia žuvis. Maksimalus laikymo laikas: 1–2 dienos. Švieži vaisiai, paruošta kiauliena.
Daržovių skyrius	Šviežios daržovės ir vaisiai
Durelių vidinė dalis	Durelių lentynėlėse apačioje turi būti dedami buteliai, o viršutinėje dalyje nedaug vietos užimantys šiuo metu naudojami produktai, pavyzdžiui, jogurtas, šviežia grietinėlė ir t. t.
	Sviestas, paruoštas sūris ir kiaušiniai turi būti dedami į atitinkamus laikiklius.

MAISTO IŠDĖSTYMAS ĮRENGINYJE

Šaldytuvo skyrius

- Kad sumažintumėte drėgmę ir dėl to susidarantį apledėjimą, niekada nedėkite į šaldytuvą neušandarintų indų su skysčiu. Šerkšnas paprastai koncentruojasi šalčiausiose garintuvo dalyse ir jas teks dažniau atitirpinti.
- Niekada nedėkite į šaldytuvą šilto maisto. Reikia palaukti, kol šiltas maistas ataus iki kambario temperatūros ir jį išdėstyti taip, kad oras galėtų tinkamai cirkuliuoti šaldytuvo skyriuje.
- Niekas neturi liestis prie galinės sienelės nes tai sukelia apšerkšnijimą ir paketas gali prilipti prie galinės sienelės. Neatidarinėkite dažnai šaldytuvo durelių.
- Išdėstykite mėsą ir išdarinėtą žuvį (suvyniotą pakuotėse arba plastikinėje plėvelėje), kurią suvartosite per 1–2 dienas, apatinėje šaldytuvo skyriaus dalyje (esančioje virš daržovių skyriaus), nes tai šalčiausia dalis ir užtikrins geriausias laikymo sąlygas.
- Vaisius ir daržoves galite dėti į daržovių skyrių be pakuotės.

Šaldiklio skyrius

- Šaldiklis yra skirtas stipriai užšaldytam arba užšaldytam maistui laikyti ilgą laiką ir ledo kubeliams gaminti.
- Norėdami užšaldyti šviežią maistą, užtikrinkite, kad kuo didesnis maisto paviršius liestųsi su šaldymo paviršiumi.
- Nedėkite šviežio ir šilto maisto šalia užšaldyto maisto, nes jis gali atitirpinti užšaldytą maistą.
- Kai užšaldote šviežią maistą (t. y., mėsą, žuvį ir faršą) padalykite jį porcijomis, kurias panaudosite vienam kartui.
- Kai įrenginys bus atitirpintas, vėl sudėkite maistą į šaldiklį ir neužmirškite jo suvartoti per kuo trumpesnį laiką.
- Niekada nedėkite į šaldiklio skyrių šilto maisto. Jis atšildys užšaldytą maistą.
- Laikant užšaldytą maistą reikia visada tiksliai laikytis instrukcijų, nurodytų ant jo pakuočių, o jei jokios informacijos nepateikiama, maisto negalima laikyti ilgiau nei 3 mėnesius nuo pirkimo datos.
- Kai perkate užšaldytą maistą, įsitinkinkite, jog jis buvo užšaldytas tinkamoje temperatūroje, o jo pakuotė nepažeista.
- Užšaldytas maistas turi būti transportuojamas atitinkamuose induose, kad būtų išlaikyta maisto kokybė, ir kaip galima greičiau sudėtas į įrenginio užšaldymo skyrių.
- Jei užšaldyto maisto pakuotėje pastebite drėgmės požymių ir ji neįprastai išsipūtusi, greičiausiai maistas anksčiau buvo laikomas netinkamoje temperatūroje ir pakuotės turinys yra sugedęs.
- Užšaldyto maisto laikymo laikas priklauso nuo kambario temperatūros, termostato nustatymo, durelių atidarinėjimo dažnio, maisto tipo ir nuo to, kiek laiko produktas buvo gabenamas iš parduotuvės namo. Visada laikykitės instrukcijų, atspausdintų ant pakuotės, ir niekada neviršykite nurodyto maksimalaus laikymo laiko.

Atsiminkite, kad jei uždarę šaldiklio dureles norite jas iškart vėl atidaryti, jos lengvai neatsidarys. Tai visiškai normalu! Kai susilygins slėgis, durelės lengvai atsidarys.

VALYMAS IR PRIEŽIŪRA

- Prieš valydami nuo įrenginio atjunkite elektros maitinimą.
- Neplaukite įrenginio pildami vandenį.
- Saugokite, kad vanduo nepatektų į lempos korpusą ir kitus elektrinius komponentus.
- Šaldytuvą reikia reguliariai valyti sodos bikarbonato tirpalu ir drungnu vandeniu.
- Prieš atskirai nuplaukite muilu ir vandeniui. Neplaukite jų indaplovėje.
- Nenaudokite abrazyvinių priemonių, ploviklių ar muilų. Nuplovę praskalaukite švari vandeniu ir gerai išdžiovinkite. Baigę valyti, kištuką prie maitinimo įtampos vėl prijunkite sausomis rankomis.
- Valydami niekada nenaudokite degių, sprogių arba korozinių medžiagų, pavyzdžiui, tirpiklio, benzino, rūgšties.
- Kondensorius (juoda dalis su juodomis iškyšomis įrenginio gale) turi būti valomas dulkių siurbliu arba sausu šepetėliu bent kartą per metus. Taip jūsų įrenginys veiks efektyviau ir sutaupysite daugiau energijos.
- Saugokite, kad ant termostato arba vidinės lemputės elektros jungčių nepatektų vandens. Reguliariai tikrinkite durelių tarpiklį, o jei reikia, nuvalykite.



Atitirpinimas

Šaldytuvo skyrius

- Atitirpinimas vykdomas automatiškai, kai šaldytuvo skyrius veikia, atitirpintas vanduo surenkamas į garintuvo dėklą ir automatiškai išgarinamas.
- Garintuvo dėklą ir atitirpinamo vandens išleidimo angą reikia reguliariai valyti atitirpinimo išleidimo kaiščiu, kad vanduo nesikaupytų šaldytuvo apačioje, o ištekėtų lauk.
- Be to, galite įpilti pusę stiklinės vandens į išleidimo angą, kad išsivalytų vidinė dalis.

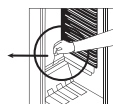
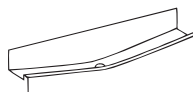

Šaldiklio skyrius

- Šaldiklio skyriuje susikaupusį šerkšną reikia reguliariai pašalinti. (Naudokite pridedamą plastikinį grandiklį). Šaldiklio skyrių reikia valyti tokiu pat būdu, kaip ir šaldytuvo skyrių, atliekant skyriaus atitirpinimo procedūras bent dukart per metus.

Tam:

- Dieną prieš atitirpinimą nustatykite termostato reguliatorių į padėtį „5“, kad maistas visiškai sušaltų.
- Atliekant atitirpinimą užšaldytą maistą reikia suvynioti į keletą popieriaus sluoksnių ir laikyti vėsioje vietoje. Neišvengiamas temperatūros padidėjimas sutrumpins maisto laikymo laiką. Atsiminkite, kad šį maistą reikia suvartoti per santykinai trumpą laiką.
- Nustatykite termostato rankenėlę į padėtį „*“ arba atjunkite įrenginį nuo elektros tinklo; palikite dureles atviras, kol ledas visiškai ištirps.
- Norėdami pagreitinti atitirpinimo procesą, galite padėti vieną ar daugiau dubenėlių su šiltu vandeniu šaldiklio skyriuje.
- Gerai išdžiovinkite įrenginio vidų ir nustatykite termostato rankenėlę į maksimalią padėtį „MAX“.

Apšvietimo lempučių keitimas

Norėdami pakeisti lempuotę šaldiklio ir šaldytuvo skyriuose:

1. Atjunkite šaldytuvą nuo elektros tinklo.
2. Atsuktuvu nuimkite dėžutės dangtelį nuo fiksiatorių.
3. Pakeiskite ne daugiau nei 15 vatų lempuotę.
4. Uždėkite dangtelį.
5. Palaukite 5 minutes prieš vėl prijungdami prie elektros tinklo ir nustatykite termostatą į ankstesnę padėtį.

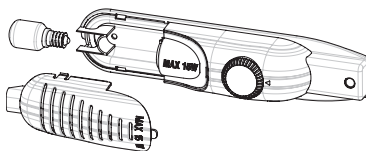

LED lempučių keitimas

Jei jūsų šaldytuve įrengtas LED apšvietimas, kreipkitės į pagalbos skyrių, nes lempuotę pakeisti gali tik įgalioti darbuotojai.

TRANSPORTAVIMAS IR PERKĖLIMAS Į KITĄ VIETĄ

Transportavimas ir įrengimo vietos keitimas

- Originali pakuotė ir putplastis gali būti išsaugoti, jei prireiktų papildomai transportuoti.
- Kai pakartotinai transportuojate, turite pritvirtinti šaldytuvą stora pakuote, juostomis arba tvirtais lynais ir laikyti transportavimo nurodymų, pateiktų ant pakuotės.
- Kai perkeliate į kitą vietą ar transportuojate, išimkite judančias dalis (lentynas, priedus, daržovių dėžes ir t. t.) arba pritvirtinkite jas šaldytuve, kad nesitrankytų, naudodami juostas, .

Perneškite šaldytuvą stačioje padėtyje.

Durelių atidarymo krypties keitimas

- Jūsų įrenginio durelių atidarymo kryptį galima pakeisti. Jei norite tai atlikti, kreipkitės į savo artimiausią įgaliotąjį techninės priežiūros centrą.

PRIEŠ SKAMBINDAMI Į APTARNAVIMO PO PARDAVIMO SKYRIŲ

Jei jūsų šaldytuvus tinkamai neveikia, tai gali būti smulki problema, todėl, kad sutaupytumėte laiko ir pinigų, prieš kreipdamiesi į elektriką atlikite šiuos patikrinimus.

Ką daryti, jei jūsų šaldytuvus neveikia:

Patikrinkite:

- ar nenutrūko elektros tiekimas,
- ar įjungtas pagrindinis jūsų namų jungiklis,
- gal termostatas nustatytas padėtyje „*“,
- gal neveikia elektros lizdas. Norėdami tai patikrinti, prie to paties lizdo prijunkite kitą įrenginį, kuris tikrai veikia.

Ką daryti, jei jūsų šaldytuvas silpnai veikia:

Patikrinkite:

- ar nepridėjote per daug produktų į įrenginį,
- ar tinkamai uždarytos durelės,
- ar ant kondensatoriaus nėra dulkių,
- ar pakanka vietos įrenginio gale ir šonuose.

Jei girdimas triukšmas:

Šaldymo dujos cirkuliuodamos šaldytuvo kontūre gali kelti nedidelį triukšmą (burbuliavimą) net kai kompresorius neveikia. Nesijaudinkite, tai normalu. Jei girdimi kitokie garsai, patikrinkite:

- ar įrenginys gerai išlygintas,
- ar kas nors nesiliečia gale,
- gal ant šaldytuvo yra kas nors vibruojančio.

Jei šaldytuvo apatinėje dalyje yra vandens,

patikrinkite:

- ar neužsikimšusi atitirpinamo vandens išleidimo anga (išleidimo angą išvalykite atitirpinimo išleidimo kaiščiu)

Rekomendacijos

- Dingus elektrai, turite atjungti šaldytuvą nuo elektros tinklo, kad nesugestų kompresorius. Prijunkite kištuką prie tinklo palaukę 5–10 min. po to, kai atsiras maitinimas. Jei atjungėte šaldytuvo kištuką nuo elektros tinklo, prieš vėl prijungdami turite palaukti mažiausiai 5 minutes. Tai svarbu, kad nebūtų sugadinti šaldytuvo komponentai.
- Jūsų šaldytuvo šaldymo įrenginys yra paslėptas galinėje sienelėje. Todėl kompresoriui veikiant tam tikrais intervalais ant jūsų šaldytuvo galinio paviršiaus gali atsirasti vandens lašų arba ledo. Tai normalu. Šiuo atveju atitirpinimas nereikalingas, nebent ledo atsirado itin daug.
- Jei ruošiatės ilgai nesinaudoti šaldytuvu (pvz., per vasaros atostogas), nustatykite termostatą į padėtį „r“. Atitirpinę išvalykite šaldytuvą ir palikite dureles atviras, kad išeitų drėgmė ir kvapas. Jei problema išlieka įvykdžius minėtus nurodymus, pasikonsultuokite su artimiausiu įgaliotuoju techninės priežiūros atstovu.
- Jūsų įsigytas įrenginys yra skirtas naudoti namuose ir gali būti naudojamas tik namuose pagal numatytąją paskirtį. Netinka komerciniam arba bendram naudojimui. Jei įrenginys naudojamas ne pagal šiuos nurodymus, gamintojas ir pardavėjas nebus atsakingas už jokių remonto darbus ir gedimus garantiniu laikotarpiu.

Patarimai energijai taupyti

1. Įrenginį statykite vėsioje, gerai vėdinamoje patalpoje, bet ne tiesioginiuose saulės spinduliuose ir ne prie šilumos šaltinio (radiatoriaus, viryklės ir t. t). Arba naudokite izoliacinę plokštę.
2. Prieš dėdami į šaldytuvą šiltus gėrimus ar maistą, leiskite jiems atvėsti.
3. Atitirpindami šaldytą maistą, laikykite jį šaldytuvo skyriuje. Žema užšaldyto maisto temperatūra šaldys šaldytuvo skyrių, kol atitirps. Taip taupsite energiją. Jei užšaldytas maistas išimamas, eikvojama energija.
4. Kai dedate gėrimus ir skysčius, jie turi būti uždengti. Kitaip įrenginyje padidės drėgmė. Todėl pailgės veikimo laikas. Be to, uždengdami gėrimus ir skysčius išsaugosite jų skonį ir kvapą.
5. Dėdami maistą ir gėrimus įrenginio dureles atidarytas laikykite kaip galima trumpiau.
6. Laikykite uždarytus įrenginio skirtingų temperatūrų skyrių dangčius (daržovių skyriaus, šaldymo skyriaus ir t. t.).
7. Durelių tarpiklis turi būti švarus ir elastingas. Pakeiskite tarpiklius, jei susidėvėjo.
8. Daugiau maisto galima laikyti išėmus šaldiklio lentyną. Energijos sąnaudos deklaruojamos esant maksimaliai įkrovai ir be šaldiklio lentynos.

ĮRENGINIO IR SKYRIŲ DALYS

(TM 55 cm / 140 cm)

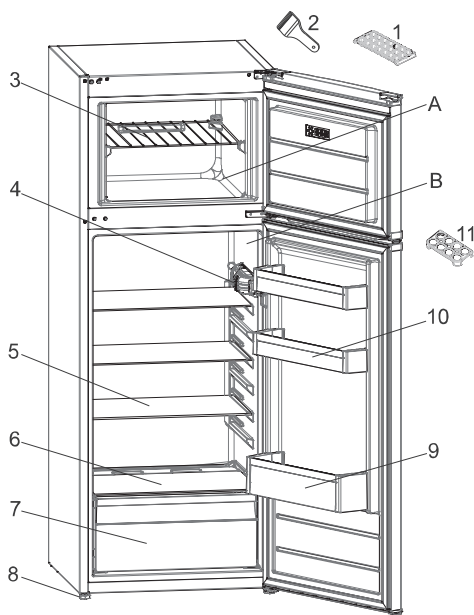

Šis įrenginio dalių pristatymas yra tik informacinio pobūdžio.
Dalys gali skirtis atsižvelgiant į įrangos modelį.

- A. ŠALDYTUVO SKYRIUS
- B. ŠALDIKLIO SKYRIUS

- | | |
|------------------------------|------------------------------|
| 1. Ledukų dėkliukas | 7. Daržovių skyrius |
| 2. Plastikinis ledo peilis | 8. Kojelė |
| 3. Šaldiklio lentyna | 9. Butelių lentyna |
| 4. Termostato dėžutė | 10. Sviesto / sūrio lentynos |
| 5. Šaldytuvo lentynos | 11. Kiaušinių dėklas |
| 6. Daržovių skyriaus dangtis | |

DROŠĪBAS NORĀDĪJUMI

Noteikti jāizlasa un jāievēro

Pirms ierīces lietošanas rūpīgi izlasiet šos drošības norādījumus. Saglabājiet šos norādījumus turpmākām uzziņām.

Šī rokasgrāmata un pati ierīce sniedz svarīgus drošības brīdinājumus, kas ir jāizlasa un vienmēr jāievēro. Ražotājs neuzņemas atbildību par bojājumiem, kas radušies nepiemērotas lietošanas vai nepareizu vadības elementu iestatīšanas dēļ.

 **Ļoti maziem bērniem (0-3 gadi)** jāatrodas drošā attālumā no ierīces. **Maziem bērniem (3-8 gadi)** jāatrodas drošā attālumā no ierīces, ja vien tie netiek nepārtraukti uzraudzīti. Bērni no 8 gadu vecuma un personas ar fiziskiem, jušanas vai garīgiem traucējumiem vai bez pieredzes un zināšanām var lietot šo ierīci, ja tās tiek uzraudzītas vai instruētas par ierīces drošu lietošanu un izprot ar to saistītos riskus. Bērni nedrīkst spēlēt ar ierīci. Ierīces tīrīšanu un apkopi nedrīkst veikt bērni bez pieaugušu uzraudzības. Bērniem no 3 līdz 8 gadiem ir atļauts ievietot un izņemt produktus no saldēšanas ierīcēm.

ATĻAUTĀ LIETOŠANA

 **UZMANĪBU!** Ierīci nav paredzēts darbināt ar ārēju slēdža ierīci, kā taimeru vai atsevišķu tālvadības sistēmu.

 Šo ierīci ir paredzēts izmantot sadzīvē un tamlīdzīgi, piemēram: personāla virtuves zonā veikalos, birojos un citās darba vidēs; zemnieku saimniecībās; klientu istabās viesnīcās, moteļos un citās līdzīga tipa apmešanās vietās.

 Šī ierīce nav paredzēta

profesionāliem nolūkiem. Neizmantojiet ierīci ārpus telpām.

 Ierīcē uzstādītā spuldzīte ir speciāli paredzēta sadzīves tehnikai un nav piemērota izmantošanai kā gaismeklis telpu izgaismošanai (EK Regula 244/2009).

 Ierīce ir piemērota izmantošanai vietās, kur istabas temperatūra ir turpmāk norādītajā amplitūdā atbilstoši klimata klasei, kas norādīta uz datu plāksnītes. Ierīce var darboties nepareizi, ja tā ir ilgstoši atstāta vidē, kuras temperatūra ir ārpus norādītās amplitūdas.

Klimatiskā klase, vides temperatūras:

SN: No 10 līdz 32 °C

ST: No 16 līdz 38 °C;

N: No 16 līdz 32 °C

T: No 16 līdz 43 °C





Šī ierīce nesatur CFC.

Dzesētāja kontūrā ir R600a (ogļūdeņradis). Ierīces ar izobutānu (R600a): izobutāns ir dabīga gāze, kas neietekmē apkārtējo vidi, bet ir uzliesmojoša.

Tāpēc pārliecinieties, vai dzesētāja kontūra caurules nav bojātas, it īpaši pirms dzesētāja kontūra iztukšošanas.

 **BRĪDINĀJUMS!** Nesabojājiet ierīces dzesēšanas kontūra caurules.

 **BRĪDINĀJUMS!** Pārliecinieties, lai ventilācijas lūkas ierīces korpusā vai iebūvētajā struktūrā nebūtu nosprostotas.

 **BRĪDINĀJUMS!** Lai paātrinātu atkausēšanu, neizmantojiet mehāniskus, elektriskus vai ķīmiskus līdzekļus, izņemot ražotāja ieteiktos.

⚠ BRĪDINĀJUMS! Nelietojiet un nenovietojiet elektroierīces šīs ierīces nodalījumos, ja tās nav tieši atļāvis ražotājs.

⚠ BRĪDINĀJUMS! Ledus gatavotāji un/vai ūdens dozatori, kas nav tieši savienoti ar ūdensapgādi, ir jāuzpilda tikai ar dzeramo ūdeni.

⚠ BRĪDINĀJUMS! Automātiskajiem ledus gatavotājiem un/vai ūdens dozatoriem jābūt savienotiem ar ūdens padevi, kas piegādā tikai dzeramo ūdeni ar spiedienu no 0,17 līdz 0,81 MPa (1,7 un 8,1 bāri).

⚠ Neuzglabājiet ierīcē sprāgstošas vielas, piemēram, aerosola baloniņus, un nenovietojiet benzīnu vai citus uzliesmojošus materiālus tuvu tai.

⚠ Nenorijiet ledus paku saturu (nav toksisks; dažos modeļos). Neēdiet ledus kubiņus vai ledū uz kociņiem tūlīt pēc izņemšanas no saldētavas, jo tādējādi var gūt apsaldējumus.

⚠ Izstrādājumos, kuros ir paredzēts izmantot gaisa filtru, kas pieejams ventilatora pārsega iekšpusē, filtram vienmēr jāatrodas vietā, kad darbojas ledusskapis.

⚠ Saldētavas nodalījumā neglabājiet stikla konteinerus ar šķidrumiem, jo tie var saplīst. Nenosprostojiet ventilatoru (ja iekļauts) ar pārtikas precēm. Pēc pārtikas novietošanas pārbaudiet, vai nodalījumu, it īpaši saldētavas, durtiņas aizveras pareizi.

⚠ Bojāts grozs pēc iespējas drīzāk jānomaina.

⚠ Ledusskapja nodalījumu izmantojiet tikai svaigas pārtikas uzglabāšanai, bet saldētavas nodalījumu — tikai saldētas pārtikas uzglabāšanai, svaigas pārtikas saldēšanai un ledus kubiņu

gatavošanai.

⚠ Izvairieties no neiesaiņotas pārtikas uzglabāšanas tiešā saskarē ar ledusskapja vai saldētavas iekšējām virsmām.

Ierīcēm var būt speciālie nodalījumi (svaigo produktu nodalījums, nulles grādu kārbā...).

Ja vien konkrētā izstrādājuma bukletā nav norādīts citādi, tos var izņemt, saglabājot līdzvērtīgu sniegumu.



C-pentānu izmanto kā pūšanas vielu izolācijas putās, un tā ir uzliesmojoša gāze.

Zemāk ir norādīti piemērotākie ierīces nodalījumi, kuros jāuzglabā konkrētu veidu pārtikas produkti, ņemot vērā dažādo ierīces nodalījumu atšķirīgo temperatūru.

- Ledusskapja nodalījums

1) Ledusskapja nodalījuma augšdaļa un & durvis — temperatūras zona: Paredzēta tropisko augļu, konservu, dzērienu, olu, mērču, marinētu dārzeņu, sviesta, ievārījuma uzglabāšanai

2) Ledusskapja nodalījuma vidusdaļa — atdzesēšanas zona: Paredzēta siera, piena, piena produktu, delikatešu, jogurta uzglabāšanai

3) Ledusskapja nodalījuma apakšdaļa — zemākās temperatūras zona: Paredzēta auksto uzkožamo, saldo ēdienu, gaļas un zivju, siera kūkas, svaigu mīkstu ēdienu, skāba krējuma, pesto/salsas mērces, mājās gatavotu ēdienu, smalkmaizīšu krēma, pudiņu un krēmsiera uzglabāšanai

4) Augļu & un dārzeņu atvilktnē ledusskapja nodalījuma apakšā: Paredzēta dārzeņu un augļu uzglabāšanai (izņemot tropiskos augļus)

5) Atdzesēšanas nodalījums:
Zemākās temperatūras atvilktnē
uzglabājiet tikai gaļu un zivis

- Saldētava:

Četru zvaigznīšu (****) nodalījums
ir piemērots istabas temperatūras
pārtikas produktu sasaldēšanai, kā
arī sasaldētu produktu uzglabāšanai,
jo temperatūra tiek vienmērīgi
sadalīta pa visu nodalījumu. Uz
sasaldēto produktu iepakojuma ir
norādīts uzglabāšanas termiņš. Šis
konkrētās pārtikas uzglabāšanas
termiņš (datums) ir jāņem vērā.
Svaigu pārtiku drīkst uzglabāt šādus
laika periodus: 1–3 mēneši: siers,
krabji, saldējums, šķiņķis/desa,
piens, sveigi šķidrums.

4 mēneši: steiki vai karbonādes
(liellopu gaļa, jēra gaļa un cūkgaļa).

6 mēneši: sviests vai margarīns,
mājputnu gaļa (vista, tītars). 8–12
mēneši: augļi (izņemot citrusaugļus),
cepeši (liellopu gaļa, jēra gaļa
un cūkgaļa), dārzeņi. Ievērojiet
derīguma termiņus uz divu
zvaigznīšu nodalījumā ievietoto
pārtikas produktu iepakojumiem.

Lai izvairītos no piesārņojuma, lūdzu,
ievērojiet turpmāk norādīto.

- Durvju ilgstoša atstāšana vaļā var
būtiski paaugstināt temperatūru
ierīces nodalījumos.

- Regulāri notīriet virsmas,
kas var saskarties ar pārtiku
un sasniedzamām drenāžas
sistēmām.

- Iztīriet ūdens tvertnes, ja tās nav
lietotas 48 stundu laikā; izskalojiet
ūdens apgādes sistēmai pieslēgto
ierīces ūdens sistēmu, ja ūdens
nav pievadīts 5 dienas.

- Uzglabājiet ledusskapī jēlu gaļu
un zivis piemērotos traukos, lai
neļautu tiem saskarties ar citu
pārtiku.

- Divu zvaigznīšu saldētas pārtikas

nodalījumi ir piemēroti iepriekš
sasaldētas pārtikas uzglabāšanai,
saldējuma uzglabāšanai vai
pagatavošanai un ledus gabaliņu
pagatavošanai.

- Nesasaldējiet svaigu pārtiku
vienas, divu vai trīs zvaigznīšu
nodalījumos.

- Ja saldēšanas ierīce ilgstoši
ir atstāta tukša, izslēdziet to,
atkausējiet, iztīriet, nosusiniet un
atstājiet ierīces durvis atvērtas, lai
nepieļautu pelējuma veidošanos
ierīcē.

MONTĀŽA

⚠ Ierīces pārvietošana un
uzstādīšana jāveic vismaz diviem
cilvēkiem - pastāv savainojumu risks.
Izmantojiet aizsargcimdus visos
izsaiņošanas un uzstādīšanas
darbos - pastāv risks sagriezties.

⚠ Uzstādīšanu, tostarp ūdens
pievada pieslēgšanu (ja tāds ir), kā
arī elektrisko savienojumu izveidi un
remontu drīkst veikt tikai kvalificēts
tehniķis.

Nelabojiet un nemainiet ierīces
detaļas, ja vien tas nav tieši
norādīts lietotāja rokasgrāmatā.
Neļaujiet bērniem būt tuvumā
ierīces montāžas vietā. Pēc ierīces
izsaiņošanas pārliecinieties, vai
pārvadāšanas laikā tā nav bojāta.
Problēmu gadījumā sazinieties ar
izplatītāju vai tuvāko pēc pārdošanas
apkopes dienestu. Pēc ierīces
montāžas novietojiet iepakojuma
materiālus (plastmasas un polistirola
daļas u.c.) bērniem nepieejamā
vietā - pastāv nosmakšanas risks.
Pirms ierīces uzstādīšanas tai
jābūt atvienotai no elektrotīkla -
pastāv elektriskā trieciena risks.
Uzstādīšanas laikā sekojiet, lai
ierīce nesabojātu barošanas kabeli
- pastāv aizdegšanās un strāvas

trieciena risks. Ieslēdziet ierīci tikai tad, kad montāža ir pabeigta.

⚠ Uzmanieties, lai ierīces pārvietošanas laikā nesabojātu grīdu (piemēram, parketu). Uzstādiet un nolīmeņojiet ierīci uz grīdas, kas spēj izturēt ierīces svaru, vietā, kas ir piemērota iekārtas izmēram un lietošanas veidam. Pārlicinieties, vai tā neatrodas tuvumā siltuma avotam un vai visas četras kājiņas ir stabilas un saskaras ar grīdu, nepieciešamības gadījumā piergulējiet tās un ar līmeņrādi pārbaudiet ierīces līmeņojumu. Pirms ierīces ieslēgšanas pagaidiet vismaz divas stundas, lai pārlicinātos, vai dzesēšanas kontūrs darbojas efektīvi. Ierīces izmēri un uzstādīšanai nepieciešamais vietas daudzums norādīts Montāžas instrukcijā.

⚠ **BRĪDINĀJUMS!** Novietojot ledusskapi, sekojiet, lai netiktu saspīests vai bojāts tā barošanas kabelis.

⚠ **BRĪDINĀJUMS!** Lai izvairītos no nestabilitātes riska, ierīces novietošana vai nostiprināšana ir jāveic saskaņā ar ražotāja norādījumiem.

Ir izliegts novietot ledusskapi tā, ka gāzes plīts metāla šūtene, metāla gāzes vai ūdens caurules vai arī elektrības kabeli saskaras ar ledusskapja aizmugurējo sienu (kondensatora spoli).

ELEKTRISKIE BRĪDINĀJUMI

⚠ IJānodrošina iespēja atvienot ierīci no strāvas padeves, to vienkārši atslēdzot, ja pieejama kontaktdakša, vai ar divpolu slēdzi, kas uzstādīts pirms kontaktlīdzdas pēc elektroinstalācijas noteikumiem, un ierīcei jābūt zemētai atbilstoši

valsts elektrības drošības standartiem.

⚠ Neizmantojiet pagarinātājus vai vairākspraudņu kontaktlīdzdas vai adapterus. Pēc ierīces uzstādīšanas tās elektriskās sistēmas daļas nedrīkst būt pieejamas.

Neizmantojiet ierīci ar mitrām rokām vai basām kājām.

Nelietojiet šo ierīci, ja bojāts tās strāvas kabelis vai kontaktdakša, ja tā nedarbojas pareizi vai tā ir bojāta vai tikusi nomesta.

⚠ Ja padeves kabelis ir bojāts, tas jāaizvieto ar identisku, nomaina jāveic ražotājam, tā apkalpošanas dienesta aģentam vai līdzīgas kvalifikācijas personai, lai izvairītos no bīstamības – strāvas triecienu riska.

⚠ **BRĪDINĀJUMS!** Nenovietojiet ledusskapja aizmugurē pagarinātāju ar sadalītāju vai pārvietojamu barošanas avotu.

TĪRĪŠANA UN APKOPE

⚠ **BRĪDINĀJUMS!** Pārlicinieties, ka pirms apkopes darbību veikšanas ierīce ir izslēgta un atvienota no strāvas padeves – pastāv strāvas triecienu risks; nekad nelietojiet tvaika tīrīšanas iekārtu - strāvas triecienu risks.

⚠ Neizmantojiet abrazīvus vai raupjus tīrīšanas līdzekļus, piemēram, stikla tīrīšanas līdzekļus, uzliesmojošus šķidrums, tīrāmos vaskus, koncentrētus mazgāšanas līdzekļus, balinātājus vai tīrāmos līdzekļus, kuru sastāvā ir naftas produkti, plastmasas daļu, ierīces iekšpuses un starpliku tīrīšanai. Neizmantojiet papīra dvieļus, tīrāmos sūkļus vai citus raupjus tīrīšanas līdzekļus.

IĒPAKOJUMA MATERIĀLU UTILIZĀCIJA

Iepakojuma materiāls ir 100 % pārstrādājams un tiek apzīmēts ar otrreizējās pārstrādes simbolu



Tādēļ dažādas iepakojuma daļas jāutilizē atbildīgi un saskaņā ar vietējiem atkritumu apsaimniekošanas noteikumiem.

MĀJSAIMNIECĪBAS IERĪČU UTILIZĀCIJA

Šī ierīce ir izgatavota no pārstrādājamiem un atkārtoti izmantojamiem materiāliem.

Utilizējiet to saskaņā ar vietējiem atkritumu apsaimniekošanas noteikumiem.

Plašāku informāciju par lietotu māsaimniecības ierīču apstrādi, atjaunošanu un pārstrādi varat iegūt vietējās varas iestādes, pie atkritumu savākšanas pakalpojumu sniedzējiem vai veikalā, kur ierīci iegādājāties.

Šī ierīce ir marķēta saskaņā ar Eiropas Direktīvu 2012/19/ES par elektrisko un elektronisko iekārtu atkritumiem (EEIA).

Nodrošinot šīs ierīces pareizu utilizāciju, jūs varat novērst iespējamo negatīvo vides un cilvēka veselības apdraudējumu.

Simbols  uz izstrādājuma vai komplektācijā iekļautajiem dokumentiem norāda, ka šo ierīci nevar izmest sadzīves atkritumos, bet tā ir jānodod pārstrādei elektrisko un elektronisko ierīču savākšanas centrā.

IETEIKUMI ENERĢIJAS TAUPIŠANAI

Lai nodrošinātu atbilstošu vēdināšanu, izpildiet uzstādīšanas norādījumus.

Nepietiekama ventilācija izstrādājuma aizmugurē palielina enerģijas patēriņu un samazina dzesēšanas efektivitāti.

Bieža durvju atvēršana var palielināt enerģijas patēriņu.

Ierīces iekšējo temperatūru un enerģijas patēriņu var ietekmēt arī istabas temperatūra, kā arī ierīces novietojums. Iestatot temperatūru, jāņem vērā šie faktori. Samaziniet durvju atvēršanu līdz minimumam.

Atkausējot sasaldētu pārtiku, ievietojiet to ledusskapī. Sasaldēto produktu zemā temperatūra atdzesē pārtiku ledusskapī.

Siltiem ēdieniem un dzērieniem pirms ievietošanas ierīcē ļaujiet atdzist.

Plauktu novietojums ledusskapī neietekmē energoefektivitāti. Produkti jānovieto plauktos tā, lai nodrošinātu pareizu gaisa cirkulāciju (pārtika nedrīkst savstarpēji saskarties, turklāt jāsauglabā atstatums starp pārtiku un aizmugurējo sienu).

Saldētas pārtikas uzglabāšanas vietu var palielināt izņemot grozus un sarmas apturēšanas plauktu (ja tāds ir).

Kompresors, darbojoties, rada troksni; tā ir parasta parādība, un par to nav jāraizējas.

DAŽĀDAS FUNKCIJAS UN IESPĒJAS

Informācija par Less Frost Technology (Mazāka apsarmojuma tehnoloģiju)

Pateicoties ieskaujošajam iztvaicētājam, LessFrost tehnoloģija piedāvā efektīvāku dzesēšanu, retāku manuālas atkausēšanas nepieciešamību un pielāgojamāku uzglabāšanas vietu.

Termostata iestatījums

Ledusskapja saldētavas termostats automātiski regulē nodalījumu iekšējo temperatūru. Pagriezot pogu no 1. līdz 5. pozīcijai, var iegūt zemāku temperatūru.

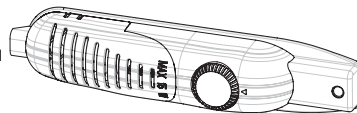

Svarīga piezīme: Nemēģiniet pagriezt pogu tālāk par 1 pozīciju, jo tādējādi ierīce pārstās darboties.

- 1 – 2 : Īslaicīgai pārtikas uzglabāšanai saldētavas nodalījumā jūs varat pogu iestatīt starp minimālo un vidējo pozīciju.
- 3 – 4 : Ilgstoši glabājot pārtiku saldētavas nodalījumā, pogu var iestatīt vidējā pozīcijā.
- 5 : Svaigas pārtikas sasaldēšanai. Ierīce darbosies ilgāk. Tāpēc pēc vēlamā stāvokļa sasniegšanas pagrieziet pogu atpakaļ iepriekšējā iestatījumā.

Brīdinājumi par temperatūras regulēšanu

- Temperatūru ledusskapja nodalījumā ietekmē tikko ievietota ēdiena temperatūra, apkārtējās vides temperatūra un tas, cik bieži tiek atvērtas durvis. Ja nepieciešams, nomainiet temperatūras iestatījumu.
- Nav ieteicams lietot ledusskapi aukstākā vidē par 10 °C, ņemot vērā tā efektivitāti.
- Termostata uzstādījums jāveic, ņemot vērā to, cik bieži tiek atvērtas un aizvērtas saldētavas durvis, ievietots svaigs ēdiens un cik daudz ēdiena tiek glabāts ledusskapī, kā arī vide, kurā atrodas ledusskapis.
- Lai ledusskapis būtu pilnībā atdzisis, tas pēc pievienošana elektrotīklam bez pārtraukuma jādarbina līdz 24 stundām atkarībā no apkārtējās vides temperatūras. Šajā laikā bieži neatveriet ledusskapja durvis un neievietojiet tajā daudz ēdiena.
- Lai novērstu ledusskapja kompresora bojājumus, kad jūs atvienojat un pēc tam to atkal ievietojat ledusskapja kontaktakšu, lai to darbinātu, vai kad rodas enerģijas padeves pārtraukums, tiek izmantota 5 minūšu aizkaves funkcija. Ledusskapis sāks darboties kā parasti pēc 5 minūtēm.
- Jūsu ledusskapis ir veidots tā, lai tas darbotos standartos noteiktajā apkārtējās vides temperatūras diapazonā atbilstoši klimata klasei, kas norādīta informatīvajā uzlīmē. Lai nodrošinātu dzesēšanas efektivitāti, ledusskapi nav ieteicams darbināt vidē, kas ir ārpus noteiktā temperatūras diapazona.
- Šī ierīce ir paredzēta lietošanai apkārtējās vides temperatūrā no 16 °C līdz 32 °C.

Klimata klase	Vides t. (°C)
SN:	No 10 līdz 32 °C
ST:	No 16 līdz 38 °C;
N:	No 16 līdz 32 °C
T:	No 16 līdz 43 °C

Piederumi

Ledus trauks

- Piepildiet ledus trauku ar ūdeni un ievietojiet saldētavas nodalījumā.
- Kad ūdens ir pilnībā sasalis, jūs varat pagriezt trauku, kā parādīts zemāk, lai izņemtu ledus kubiņus.



Plastmasas skrāpis

Pēc kāda laika atsevišķās vietās saldētavas nodalījumā veidosies apsarmojums.

Saldētavā uzkrājušos apsarmojumu periodiski jānoņem. Ja nepieciešams, izmantojiet plastmasas skrāpi. Šai darbībai neizmantojiet asus metāla priekšmetus.

Tie var pārdurt ledusskapja kontūru un radīt nelabojamus iekārtas bojājumus.

Visi piederumu rakstiskie un vizuālie apraksti var atšķirties atkarībā no ierīces modeļa.



Ēdiena ievietošana aukstākajā ledusskapja vietā



Jūsu pārtikas produkti tiks labāk uzglabāti, ja novietosiet tos vispiemērotākajā dzesēšanas zonā. Visaukstākā zona atrodas tieši virs augļu un dārzeņu atvilktnes. Lai nodrošinātu, ka šajā zonā ir zema temperatūra, gādājiet lai plaukts atrodas šī simbola līmenī, kā parādīts attēlā.

Temperatūras indikators (Atsevišķos modeļos)

Lai palīdzētu labāk noregulēt ledusskapi, tas ir aprīkots ar temperatūras indikatoru, kas atrodas aukstākajā zonā.

Jūs varat viegli pārbaudīt, vai visaukstākās zonas temperatūra ir atbilstoša: ja indikators rāda "OK" (Labi), tas norāda, ka termostats ir pienācīgi noregulēts, un iekšējā temperatūra ir pareiza.

Tā kā "OK" parādās melnā krāsā, šo norādi būs grūti saskatīt, ja temperatūras indikators nav labi apgaismots. Lai šo norādi varētu redzēt, jābūt pietiekami labam apgaismojumam.

Ja simbols „OK” neparādās, temperatūra ir pārāk augsta: jums ir jāmaina termostata iestatījums un jānogaida 12 stundas, lai atkal vizuāli pārbaudītu temperatūru.

PIEZĪME. Pēc atkārtotas durvju atvēršanas (vai ilgstošas turēšanas atvērtā stāvoklī) vai pēc svaigas pārtikas ievietošanas ierīcē ir normāli, ka norāde "OK" temperatūras iestatīšanas indikatorā neparādās. Ja uz ledusskapja nodalījuma iztvaicētāja (pārslogota ierīce, augsta telpas temperatūra, bieža durvju atvēršana) veidojas normai neatbilstošas ledus kristālu nogulsnes (ierīces apakšējā siena), pārvietojiet temperatūras iestatīšanas ierīci zemākā stāvoklī, līdz atkal tiek sasniegti kompresora izslēgšanās periodi.

Visaukstākās zonas augšējo robežu norāda uzlīmes apakšējā mala (bultas galviņa). Visaukstākajai zonai augšējā plauktā jābūt vienādā līmenī ar bultas galviņu. Visaukstākā zona ir zem šī līmeņa.

Tā kā šie plaukti ir izņemami, pārliecinieties, vai tie vienmēr ir vienā līmenī ar uzlīmēs norādītajiem zonu ierobežojumiem, lai garantētu temperatūru šajā zonā.

Katram pārtikas veidam ir sava ideālā konservācijas temperatūra un attiecīgi noteikta vieta, kas jāievēro.

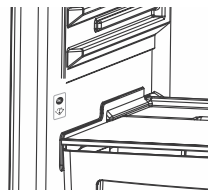

Novietojums	Produkti
Augšējie plaukti	Termiski apstrādāti pārtikas produkti, deserti un visa pārtika drīzai lietošanai
Visaukstākā zona	Gaļa, mājputnu gaļa, medījumi un jēlas zivis, maksimālais saglabāšanas laiks: 1 līdz 2 dienas. Svaigi augļi, termiski apstrādāta cūkgaļa.
Augļu un dārzeņu atvilktnē	Svaigi dārzeņi un augļi
Durvju ieliktņi	Durvju kastēs ir paredzēta vieta pudelēm (apakšējā daļā), bet augstāk novietojami neliela tilpuma un pašlaik izmantojami produkti kā jogurts, svaigs krējums utt. Sviestu, svaigo sieru un olas jāievieto atbilstošajos turētājos.

PĀRTIKAS PRODUKTU IZVIETOŠANA IERĪCĒ

Ledusskapja nodalījums

- Lai samazinātu mitrumu un tam sekojošu apsarmojuma veidošanos, nekad neievietojiet ledusskapī šķidrums nenoslēgtos traukos. Apsarmojumam ir tendence koncentrēties visaukstākajās iztvaicētāja daļās, un ar laiku būs nepieciešama biežāka atkausēšana.
- Nekad nelieciet ledusskapī siltu ēdienu. Siltam ēdienam jāļauj atdzist istabas temperatūrā, un tas jāizkārto tā, lai nodrošinātu pienācīgu gaisa cirkulāciju ledusskapja nodalījumā.
- Nekas nedrīkst pieskarties aizmugures sienai, jo tas var izraisīt apsarmojuma veidošanos, un iepakojumi var pielipt pie aizmugurējās sienas. Pārāk bieži neatveriet ledusskapja durvis.
- Izvietojiet gaļu un iztīrītās zivis (ietītas iesaiņojumos vai plēvē), kuras jūs izmantosiet 1-2 dienu laikā, ledusskapja nodalījuma apakšējā daļā (tas atrodas virs augļu un dārzeņu atvilktnes), jo šī ir visaukstākā daļa un nodrošinās vislabākos uzglabāšanas apstākļus.
- Augļus un dārzeņus var likt augļu un dārzeņu atvilktnē bez iesaiņojuma.

Saldētavas nodalījums

- Saldētavu izmanto, lai ilgstoši uzglabātu dziļi sasaldētus vai saldētus pārtikas produktus ilgu laiku un pagatavotu ledus kubiņus.
- Lai sasaldētu svaigu pārtiku, nodrošiniet, lai pēc iespējas vairāk no sasaldējamās pārtikas virsmas būtu saskarē ar dzesēšanas virsmu.
- Nenovietojiet svaigu un sasaldētu pārtiku cieši līdzās, jo tas var atkausēt saldēto pārtiku.
- Sasaldējot svaigus pārtikas produktus (piemēram, gaļu, zivis un malto gaļu), sadaliet to porcijās, ko izmantosiet vienā reizē.
- Kad iekārta ir atkausēta, ievietojiet pārtikas produktus atpakaļ saldētavā un atcerieties, ka tie jāpaturē īsā laikā.
- Nekad neievietojiet siltu ēdienu saldētavas nodalījumā. Tas traucēs saldētajiem pārtikas produktiem.
- Uzglabājot saldētus pārtikas produktus, vienmēr rūpīgi jāievēro instrukcijas, kas norādītas uz saldētas pārtikas iepakojumiem, un, ja nav sniegta informācija, pārtiku nedrīkst uzglabāt ilgāk par 3 mēnešiem no iegādes datuma.
- Pērkot saldētus pārtikas produktus, pārliecinieties, ka tie ir sasaldēti atbilstošā temperatūrā, un ka iepakojums nav bojāts.
- Saldēti pārtikas produkti jāpārvedā piemērotos traukos, lai saglabātu pārtikas kvalitāti, un tie pēc iespējas īsākā laikā jānogādā atpakaļ uz dzesēšanas virsmām.
- Ja saldētas pārtikas iepakojumam vērojamas mitruma un uzpūšanās pazīmes, tas visdrīzāk iepriekš glabāts nepiemērotā temperatūrā, un tā saturs ir bojāts.
- Saldēto pārtikas produktu uzglabāšanas laiks ir atkarīgs no istabas temperatūras, termostata iestatījuma, tā, cik bieži tiek atvērtas durvis, ēdiena veida un laika, kas nepieciešams, lai produktu transportētu no veikala uz mājām. Vienmēr ievērojiet uz iepakojuma drukātos norādījumus un nekad nepārsniedziet norādīto maksimālo uzglabāšanas laiku.

Ievērojiet, ka: ja vēlaties atvērt saldētavas durvis vēlreiz tūlīt pēc to aizvēršanas, tās nebūs vienkārši atveramas. Tā ir parasta parādība! Kad ir sasniegts līdzsvara stāvoklis, durvis atveras viegli.

TĪRĪŠANA UN APKOPE

- Pirms tīrīšanas atvienojiet ierīci no elektrotīkla.
- Notīriet ierīci, lejot tajā ūdeni.
- Gādājiet, lai ūdens neieklūst lampas korpusā un citās elektriskās detaļās.
- Ierīce ir periodiski jāitīra, izmantojot sodas bikarbonāta un remdena ūdens šķīdumu.
- Notīriet piederumus katru atsevišķi ar ziepēm un ūdeni. Nemasgājiet tos trauku mazgājamajā mašīnā.
- Neizmantojiet abrazīvus produktus, mazgāšanas līdzekļus vai ziepes. Pēc mazgāšanas noskalojiet ar tīru ūdeni un rūpīgi noslaukiet. Kad tīrīšana ir pabeigta, pievienojiet kontaktdakšu elektrotīklam ar sausajām rokām.
- Nekad neizmantojiet tīrīšanai viegli uzliesmojošu, sprādzienbīstamu vai kodīgu materiālu, piemēram, šķīdinātāju, gāzi vai skābi.
- Kondensators (melna sastāvdaļa ar melniem spārniem ierīces aizmugurē) ir jātīra vismaz reizi gadā, izmantojot putekļsūcēju vai sausu birsti. Tas palīdzēs ierīcei darboties efektīvāk un ļaus ietaupīt enerģiju.
- Raugiet, lai ūdens nesaskaras ar termostata vai iekšējā apgaismojuma elektriskajiem savienojumiem. Regulāri pārbaudiet durvju blīvi un notīriet to, kad nepieciešams.



Atkausēšana

Ledusskapja nodalījums

- Atkausēšana notiek automātiski ledusskapja nodalījumā tā darbības laikā; atkausēšanas ūdens tiek savākts uz iztvaikošanas paplātes un automātiski iztvaicēts.
- Iztvaikošanas paplāte un atkausēšanas ūdens iztukšošanas atvere periodiski ir jātīra ar atkausēšanas ūdens iztukšošanas aizbāzni, lai novērstu ūdens uzkrāšanos uz ledusskapja grīdas, nevis izplūšanu ārā.
- Lai iztīrītu iekšpusi, jūs varat ūdens iztukšošanas atverē ieliet 1/2 glāzi ūdens..

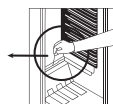
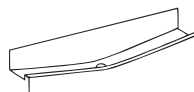

Saldētavas nodalījums

- Saldētavas nodalījumā uzkrājušos apsarmojumu nepieciešams periodiski noņemt. (Izmantojiet komplektā iekļauto plastmasas skrāpi) Saldētavas nodalījums ir jātīra tāpat kā ledusskapja nodalījums, un nodalījuma atkausēšana jāveic vismaz divas reizes gadā.

Šim nolūkam:

- Dienu pirms atkausēšanas uzstādiest termostata pogu pozīcijā "5", lai pilnībā sasaldētu pārtikas produktus.
- Atkausēšanas laikā saldētie pārtikas produkti jāietin vairākās papīra kārtās un jāglabā vēsā vietā. Nenovēršamais temperatūras pieaugums saīsinās to uzglabāšanas laiku. Atcerieties izlietot šos pārtikas produktus samērā īsā laika periodā.
- Iestatiet termostata pogu pozīcijā "*" vai atvienojiet ierīci no elektrotīkla; atstājiet durvis vaļā, līdz pilnīgi atkausēšanai.
- Lai paātrinātu atkausēšanas procesu, saldētavas nodalījumā var novietot vienu vai vairākus traukus ar siltu ūdeni.
- Rūpīgi noslaukiet iekārtas iekšpusi un uzstādiest termostata pogu līdz pozīcijai "MAX".

Apgaismojuma spuldzes nomainīšana

Lai nomainītu spuldzi saldētavas un ledusskapju nodalījumos,

1. Atvienojiet ledusskapi no elektrotīkla.
2. Noņemiet kārbas vāku no āķiem, izmantojot skrūvgriezi.
3. Nomainiet ar spuldzi, kas nepārsniedz 15 vatus.
4. Uzlieciet vāku.
5. Nogaidiet 5 minūtes, pirms atkārtotas pievienošanas elektrotīklam un noregulējiet termostatu sākotnējā stāvoklī.

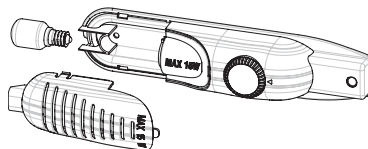

LED apgaismojuma nomainīšana

Ja jūs ledusskapim ir LED apgaismojums, sazinieties ar palīdzības dienestu, jo to var nomainīt tikai pilnvarots personāls.

PĀRVADĀŠANA UN PĀRVIETOŠANA

Transportēšana un uzstādīšanas novietojuma maiņa

- Oriģinālo iepakojumu un putu materiālu var glabāt atkārtotai transportēšanai (pēc izvēles).
- Veicot atkārtotu transportēšanu, ledusskapis ir jāiesaiņo biežā iepakojumā un jānostiprina ar lentēm vai stiprām auklām, kā arī jāievēro lietošanas instrukcijas uz iepakojuma.
- Veicot pārvietošanu un pārvietošanu, izņemiet pārvietojamās daļas (plauktus, piederumus, dārzeņu kastes utt.) vai nostipriniet tās ledusskapī pret triecieniem, izmantojot lentes.

Pārvietojiet ledusskapi vertikālā stāvoklī.

Durvju atvēršanas virziena maiņa

- Pastāv iespēja mainīt ierīces durvju atvēršanas virzienu. Ja vēlaties to darīt, sazinieties ar tuvāko pilnvaroto servisu.

PIRMS SAZINĀTIES AR PĒCPĀRDOŠANAS SERVISU

Ja ledusskapis nedarbojas pareizi, tā var būt maznozīmīga problēma, tāpēc pirms zvanīt elektrikim, pārbaudiet tālāk norādīto, lai ietaupītu laiku un naudu.

Ko darīt, ja jūsu ledusskapis nedarbojas

Pārbaudiet, vai:

- nav enerģijas padeves pārtraukuma,
- nav izslēgts galvenais slēdzis jūsu mājā,
- termostata iestatījums ir pozīcijā "*",
- kontaktligzda darbojas. Lai to pārbaudītu, pievienojiet kontaktligzda citu ierīci, kas darbojas.

Ko darīt, ja ledusskapis darbojas slikti;

Pārbaudiet, vai:

- ierīcē nav pārāk daudz pārtikas produktu,
- durvis ir aizvērtas līdz galam,
- uz kondensatora nav putekļu,
- ir pietiekami daudz vietas aizmugurē un sānos.

Ja ir troksnis

Dzesēšanas gāze, kas cirkulē ledusskapja kontūrā, var radīt nelielu troksni (burbuļojošu skaņu) pat tad, ja kompresors nedarbojas. Neuztraucieties, tas ir pavisam normāli. Ja skaņas ir citādas, pārbaudiet, vai:

- ierīce ir labi nolīmeņota,
- nekas nesaskaras ar aizmugurējo daļu.
- Priekšmeti uz ierīces vibrē.

Ja ledusskapja apakšējā daļā ir ūdens

Pārbaudiet, vai:

- atkausēšanas ūdens iztukšošanas atvere nav aizsērējusi (izmantojiet atkausēšanas ūdens iztukšošanas aizbāzni, lai iztīrītu iztukšošanas atveri)

Ieteikumi

- Elektroapgādes pārtraukuma laikā, lai novērstu kompresora problēmas, ledusskapis ir jāatvieno no elektrotīkla. Pirms atkārtotas pievienošanas elektrotīklam pēc elektroapgādes atjaunošanas ir jānogaida 5 - 10 minūtes. Ja kāda iemesla dēļ ledusskapis tiek atvienots no elektrotīkla, ir jānogaida vismaz 5 minūtes, pirms atkārtotas pievienošanas. Tas ir svarīgi, lai nepieļautu ledusskapja sastāvdaļu bojājumus.
- Jūsu ledusskapja dzesēšanas ierīce ir paslēpta aizmugurējā sienā. Tāpēc uz ledusskapja aizmugurējās virsmas var rasties ūdens pilieni vai apledojums, jo kompresors darbojas noteiktos intervālos. Tā ir parasta parādība. Nav jāveic atkausēšanas, ja vien apledojums nav pārmērīgs.
- Ja neizmantosiet ledusskapi ilgu laiku (piemēram, vasaras brīvdienās), pagrieziet termostatu pozīcijā “*”. Pēc atkausēšanas iztīriet ledusskapi un atstājiet durvis vaļā, lai novērstu mitruma un nepatīkama aromāta veidošanos. Ja pēc visu iepriekš minēto norādījumu izpildes problēma joprojām pastāv, lūdzu, sazinieties ar tuvāko autorizēto servisu.
- Iegādātā ierīce ir paredzēta lietošanai mājās, un to var izmantot tikai mājās un norādītajiem mērķiem. Tā nav piemērota komerciālai vai sabiedriskai lietošanai. Ja patērētājs izmanto ierīci veidā, kas neatbilst šīm pazīmēm, norādām, ka ražotājs un tirgotājs nav atbildīgi par remontu un bojājumiem garantijas periodā.

Ieteikumi enerģijas taupīšanai

1. Uzstādiet ierīci vēsā, labi vēdināmā telpā, ne tiešā saules gaismā un netuvinot siltuma avotam (radiatoram, plītij utt.). Pretējā gadījumā izmantojiet izolācijas plāksni.
2. Ļaujiet ēdieniem un dzērieniem atdzist ārpus ierīces.
3. Atkausējot sasaldētu pārtiku, ievietojiet to ledusskapja nodalījumā. Saldēto pārtikas produktu zemā temperatūra atkausēšanas laikā palīdzēs dzesēt ledusskapja nodalījumu. Šādi tiks taupīta enerģija. Ja saldēto pārtiku izliek ārā, tiek zaudēta enerģija.
4. Ievietojot dzērienus un šķidrās ēdienes, tie ir jāapkļāj. Pretējā gadījumā mitrums ierīcē palielinās. Tāpēc darba laiks kļūst ilgāks. Dzērienu un šķidru ēdienu apkāšana palīdz arī saglabāt smaržu un garšu.
5. Ievietojot ēdienes un dzērienus, atveriet ierīces durvis, cik īsi vien iespējams.
6. Turiet ierīces dažādu temperatūras nodalījumu pārseģus (augļu un dārzeņu atvilktnes, dzesētāja ...u.c.) aizvērtus.
7. Durvju starplikai jābūt tīrai un elastīgai. Nomainiet starplikas, ja tās ir nolietotas.
8. Ir iespējams uzglabāt vairāk pārtikas produktu, noņemot saldētavas plauktu. Enerģijas patēriņš ir deklarēts ar maksimālo slodzi un bez saldētavas plaukta.

IERĪCES DAĻAS UN NODALĪJUMI

(TM 55 cm / 140cm)

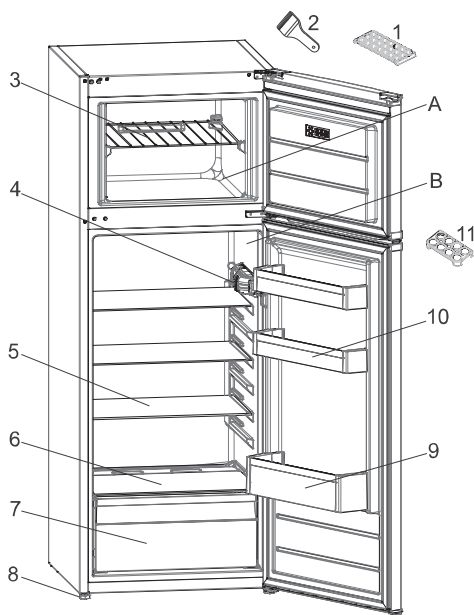

Šī prezentācija ir paredzēta tikai informācijai par ierīces daļām.
Daļas var atšķirties atkarībā no ierīces modeļa.

A. LEDUSSKAPJA NODALĪJUMS

B. SALDĒTAVAS NODALĪJUMS

- | | |
|-------------------------------------|-------------------------------------|
| 1. Ledus trauks | 7. Augļu un dārzeņu atvilktnes vāks |
| 2. Plastmasas ledus nazis | 8. Līmeņošanas kājiņas |
| 3. Saldētavas plaukts | 9. Pudeļu plaukts |
| 4. Termostata kārbā | 10. Sviesta / siera plaukti |
| 5. Ledusskapja plaukti | 11. Olu turētājs |
| 6. Augļu un dārzeņu atvilktnes vāks | |

VEILIGHEIDSVORSCHRIFTEN

Belangrijk moet worden gelezen en in acht genomen

Lees voordat u het apparaat gaat gebruiken deze veiligheidsinstructies.

Bewaar ze in de buurt voor toekomstige raadpleging.

Deze instructies en het apparaat zelf zijn voorzien van belangrijke veiligheidsaanwijzingen, die te allen tijde moeten worden opgevolgd.

De fabrikant kan niet aansprakelijk gesteld worden voor schade die het gevolg is van het niet opvolgen van deze veiligheidsinstructies, oneigenlijk gebruik of een foute programmering van de regelknoppen.

⚠ Heel kleine kinderen (0-3 jaar) moeten uit de buurt van het apparaat blijven. Jonge kinderen (3-8 jaar) moeten uit de buurt van het apparaat blijven, tenzij ze de hele tijd onder toezicht staan.

Kinderen vanaf 8 jaar en personen met verminderde fysieke, sensorische of mentale vermogens of gebrek aan ervaring en kennis, mogen dit apparaat gebruiken indien ze onder toezicht staan of instructies hebben ontvangen over veilig gebruik en de mogelijke gevaren ervan begrijpen. Kinderen mogen niet spelen met het apparaat. De reiniging en het onderhoud mogen niet door kinderen worden uitgevoerd zonder toezicht. Kinderen van 3 tot 8 jaar mogen etenswaren uit de koelapparatuur halen en er in leggen.

TOEGESTAAN GEBRUIK

⚠ **VOORZICHTIG:** Het apparaat is niet geschikt voor inwerkingstelling met een externe schakelaar zoals een timer, of een afzonderlijk systeem met afstandsbediening.

⚠ Dit apparaat is bedoeld voor gebruik in huishoudelijke en gelijkaardige toepassingen zoals:

personeelskeukens in winkels, kantoren en overige werkomgevingen; in landbouwbedrijven; door klanten in hotels, motels, bed & breakfast en andere verblijfsomgevingen.

⚠ Dit apparaat is niet geschikt voor een professioneel gebruik. Gebruik het apparaat niet buiten.

⚠ De lamp die in het apparaat wordt gebruikt is specifiek ontworpen voor huishoudapparaten en is niet geschikt voor ruimteverlichting (EG Verordening 244/2009).

⚠ Het apparaat is bedoeld voor gebruik op plaatsen waar de temperatuur binnen het volgende bereik komt, conform de klimaatklasse op het typeplaatje.

Mogelijk werkt het apparaat niet correct indien het lange tijd op een temperatuur buiten het aangegeven bereik wordt gebruikt.

Omgevingstemperaturen van klimaatklasse:

SN: van 10 tot 32 °C
ST: van 16 tot 38 °C;
N: van 16 tot 32 °C
T: van 16 tot 43 °C





Dit apparaat bevat geen CFK. Het koelcircuit bevat R600a (HC). Apparaten met Isobutaan (R600a): isobutaan is een natuurlijk gas dat geen schadelijke invloed heeft op het milieu, maar wel ontvlambaar is. Zorg er daarom voor dat de koelcircuitleidingen niet beschadigd raken, vooral wanneer het koelcircuit geleidigd wordt.

⚠ **WAARSCHUWING:** Beschadig de koelcircuitleidingen van het apparaat niet.

 **WAARSCHUWING:** Houd de ventilatieopeningen in de behuizing van het apparaat of in de ingebouwde structuur vrij van obstakels.

 **WAARSCHUWING:** Gebruik geen mechanische, elektrische of chemische middelen behalve de middelen aanbevolen door de fabrikant om het ontdooiproces te versnellen.

 **WAARSCHUWING:** Gebruik of plaats geen elektrische apparaten binnenin de apparaatcompartimenten indien deze niet het type zijn dat uitdrukkelijk is goedgekeurd door de Fabrikant.

 **WAARSCHUWING:** IJsmakers en/of waterdispensers die niet rechtstreeks op het waterleidingnet zijn aangesloten, mogen uitsluitend met drinkwater worden gevuld.

 **WAARSCHUWING:** Automatische ijsmakers en/of waterdispensers moeten worden aangesloten op een waterleidingnet dat uitsluitend drinkwater levert, met een waterdruk tussen 0,17 en 0,81 MPa (1,7 en 8,1 bar).

 Sla geen ontplofbare stoffen zoals spuitbussen op en gebruik geen benzine of andere brandbare materialen in of in de buurt van het apparaat.

 Slik de (niet-giftige) vloeistof uit de vrieselementen niet in (bij enkele modellen). Eet geen ijsblokjes of waterijsjes die net uit de vriezer komen, aangezien deze vriesbrandwonden kunnen veroorzaken.

 Bij producten ontworpen voor gebruik met een luchtfilter in een toegankelijke ventilatorafdekking, moet het filter altijd zijn aangebracht wanneer de koelkast in bedrijf is.

 Bewaar geen glazen containers met vloeistoffen in het diepvriescompartiment, omdat ze kunnen breken.

Blokkeer de ventilator (indien aanwezig) niet met levensmiddelen. Nadat de levensmiddelen in het apparaat zijn geplaatst dient gecontroleerd te worden of de deuren van de vakken goed sluiten, met name de deur van het vriesvak.

 Een beschadigde afdichting dient zo snel mogelijk vervangen te worden.

 Gebruik het koelkastcompartiment uitsluitend voor het bewaren van vers voedsel en het diepvriescompartiment uitsluitend voor het bewaren van bevroren voedsel, het invriezen van vers voedsel en het maken van ijsblokjes.

 Vermijd het bewaren van onverpakt voedsel in direct contact met interne oppervlakken van de koelkast- of diepvriescompartimenten. Apparaten kunnen over speciale compartimenten beschikken (vak voor verse etenswaar, nul gradenvak,...). Indien niet anders gespecificeerd in de productbeschrijving, kunnen deze compartimenten verwijderd worden zonder dat hierdoor de prestaties veranderen.



C-pentaaan wordt gebruikt als blaasmiddel in het isolatieschuim en is een licht ontvlambaar gas.

Rekening houdend met de temperatuursverschillen in de verschillende koelkastcompartimenten, kunnen etenswaren het beste als volgt worden bewaard:

- Koelkastcompartiment:
1) Bovenste gedeelte van het koelkastcompartiment & deurtemperatuurzone: Bewaar

tropisch fruit, blikjes, drankjes, eieren, sauzen, augurken, boter, jam

2) Middengedeelte van het koelkastcompartiment - koele zone: Bewaar kaas, melk, zuivelproducten, delicatessen, yoghurt

3) Onderste gedeelte van het koelkastcompartiment - koelste zone: Bewaar vleeswaren, desserts, vlees en vis, cheesecake, verse pasta, zure room, pesto/salsa, zelfgemaakte gerechten, banketbakkersroom, pudding en roomkaas

4) Lade voor groente & fruit onderin het koelkastcompartiment: Bewaar groenten en fruit (geen tropisch fruit)

5) Koelcompartiment: Bewaar vlees en vis alleen in deze koudste lade

- Diepvriescompartiment: De zone met 4 sterren (****) is geschikt voor het invriezen van levensmiddelen op omgevingstemperatuur en voor het bewaren van ingevroren etenswaren, aangezien de temperatuur gelijkmatig is verdeeld over het hele compartiment. De houdbaarheidsdatum van gekochte diepvriesproducten staat op de verpakking vermeld. Deze datum houdt rekening met het type voedsel dat wordt bewaard, en moet daarom worden aangehouden. Verse etenswaren kunnen worden bewaard voor de onderstaande periodes: 1-3 maanden voor kaas, schaaldieren, ijs, ham/worst, melk, verse vloeistoffen; 4 maanden voor biefstuk of koteletten (rund, lam, varken); 6 maanden voor boter of margarine en gevogelte (kip, kalkoen); 8-12 maanden voor fruit (behalve citrusvruchten), gebraden vlees (rund, varken, lam), groenten. De houdbaarheidsdatum op de verpakking van etenswaren in de 2-sterrenzone moeten worden aangehouden.

Houd rekening met de volgende punten om voedselbesmetting te voorkomen:

- Het langdurig openen van de deur kan de temperatuur in de compartimenten van het apparaat aanzienlijk verhogen.
- Reinig regelmatig oppervlakken die in contact kunnen komen met etenswaren, evenals toegankelijke afvoersystemen.
- Reinig watertanks als ze 48 uur niet zijn gebruikt; spoel het watersysteem dat is aangesloten op een watertoevoer als er gedurende 5 dagen geen water is gebruikt.
- Bewaar rauw vlees en rauwe vis in geschikte bewaarbakken in de koelkast, om contact met (of druppelen op) andere etenswaren te voorkomen.
- Vriescompartimenten met twee sterren zijn geschikt voor het bewaren van reeds ingevroren voedsel en voor het bewaren of maken van ijs en ijsblokjes.
- Vries geen verse etenswaren in in compartimenten met één, twee of drie sterren.
- Als het koelapparaat gedurende lange perioden leeg blijft, schakel het dan uit, ontdooi het, maak het schoon, laat het drogen en laat de deur open om te voorkomen dat zich schimmel in het apparaat vormt.

INSTALLATIE

⚠ Het apparaat moet gehanteerd en geïnstalleerd worden door twee of meer personen - risico van verwondingen. Gebruik beschermende handschoenen om uit te pakken en te installeren - risico van snijwonden.

⚠ Laat de installatie, m.i.v. de aansluiting op het waternet (indien van toepassing), de elektrische

aansluitingen en reparaties door een gekwalificeerd technicus verrichten. Repareer of vervang geen enkel onderdeel van het apparaat, behalve als dit expliciet aangegeven wordt in de gebruikershandleiding. Houd kinderen uit de buurt van de installatieplaats. Controleer na het uitpakken van het apparaat of het tijdens het transport geen beschadigingen heeft opgelopen. Neem in geval van twijfel contact op met uw leverancier of de dichtstbijzijnde Whirlpool Consumentenservice. Na de installatie moet het verpakkingsmateriaal (plastic, piepschuim enz.) buiten het bereik van kinderen bewaard worden - risico voor verstikking. Het apparaat moet worden losgekoppeld van het elektriciteitsnet voordat u installatiewerkzaamheden uitvoert - risico voor elektrocutie. Tijdens de installatie dient u ervoor te zorgen dat het apparaat de voedingskabel niet beschadigd - risico voor brand of elektrocutie. Activeer het apparaat alleen als de installatie is voltooid.

⚠ Zorg dat u de vloer (bijv. parket) niet beschadigt tijdens het verplaatsen van het apparaat. Installeer het apparaat op een vloer of steun die sterk genoeg is om het gewicht te kunnen hebben, en op een plaats die geschikt is voor grootte en gebruik. Controleer of het apparaat niet vlak naast een warmtebron staat en of de vier pootjes stevig op de vloer rusten, stel ze naar wens af en controleer of het apparaat exact horizontaal staat en gebruik hiervoor een waterpas. Wacht minstens twee uur alvorens het apparaat in te schakelen om zeker te stellen dat het koelcircuit volledig efficiënt is.

⚠ **WAARSCHUWING:** Zorg er bij het plaatsen van het apparaat voor dat

de voedings snoer niet geklemd zit of beschadigd is.

⚠ **WAARSCHUWING:** Om gevaar als gevolg van instabiliteit te voorkomen, moet de positionering of bevestiging van het apparaat worden uitgevoerd volgens de instructies van de fabrikant.

Het is verboden de koelkast dusdanig te plaatsen dat de metalen slang van de gaskachel, de metalen gas- of waterleidingen of de elektrische draden in contact komen met de achterwand van de koelkast (condensatorspoel).

⚠ Om voor voldoende ventilatie te zorgen dient er aan beide zijanten en aan de bovenkant van het apparaat ruimte vrijgelaten te worden. De afstand tussen de achterzijde van het apparaat en de muur achter het apparaat dient minimaal 50 mm te bedragen, om contact met hete oppervlakken te voorkomen. Bij minder ruimte aan de achterzijde neemt het energieverbruik van het product toe.

Verwijder het netsnoer van de condensatorhaak tijdens de installatie voordat u het product op de voeding aansluit.

ELEKTRISCHE WAARSCHUWINGEN

⚠ Het moet mogelijk zijn het apparaat van het elektriciteitsnet af te koppelen door de stekker uit het stopcontact te halen of via een meerpolige netschakelaar die bovenstrooms van het stopcontact is geplaatst conform de bedradingsvoorschriften en het apparaat dient geaard te zijn conform de nationale veiligheidsnormen voor elektriciteit.

⚠ Gebruik geen verlengsnoeren, meervoudige stopcontacten of adapters. Als de installatie voltooid

is, mogen de elektrische onderdelen niet meer toegankelijk zijn voor de gebruiker. Gebruik het apparaat niet wanneer u natte voeten hebt of blootsvoets bent.

Gebruik het apparaat niet als de stroomkabel of de stekker beschadigd is, als het apparaat niet goed werkt of als het beschadigd of gevallen is.

⚠ Als de voedingskabel beschadigd is, moet het door de fabrikant, zijn technicus of een gelijkaardig gekwalificeerd persoon vervangen worden door een identieke kabel, om gevaarlijke situaties en risico van elektrocutie te voorkomen.

⚠ **WAARSCHUWING:** Meerdere draagbare stopcontacten of draagbare voedingen mogen niet aan de achterkant van het apparaat worden geplaatst.

REINIGING EN ONDERHOUD

⚠ **WAARSCHUWING:** Het apparaat moet worden losgekoppeld van het elektriciteitsnet voordat u installatiewerkzaamheden uitvoert; gebruik nooit stoomreinigers - risico van elektrocutie.

⚠ Gebruik op kunststof onderdelen, binnen- en deurranden of afdichtingen geen schurende of agressieve schoonmaakmiddelen zoals ruitensprays, schurende reinigingsmiddelen, brandbare vloeistoffen, schoonmaakwassen, geconcentreerde schoonmaakmiddelen, bleekmiddelen en reinigingsmiddelen die aardolieproducten bevatten. Gebruik geen papieren handdoeken, schuursponsjes of ander hard schoonmaakmateriaal.

VERWERKING VAN DE VERPAKKING

De verpakking kan volledig gerecycled worden, zoals door het recyclingssymbool wordt aangegeven .

De diverse onderdelen van de verpakking mogen daarom niet bij het gewone huisvuil worden weggegooid, maar moeten worden afgevoerd volgens de plaatselijke voorschriften.

AFDANKEN VAN HUISHOUDELIJKE APPARATUUR

Dit apparaat is vervaardigd van recyclebaar of herbruikbaar materiaal.

Dank het apparaat af in overeenstemming met plaatselijke milieuvoorschriften voor afvalverwerking. Voor meer informatie over behandeling, terugwinning en recycling van huishoudelijke apparaten kunt u contact opnemen met uw plaatselijke instantie, de vuilnisophaaldienst of de winkel waar u dit apparaat hebt gekocht. Dit apparaat is voorzien van het merkteken volgens de Europese Richtlijn 2012/19/EU inzake Afdankte elektrische en elektronische apparaten (AEEA).

Door ervoor te zorgen dat dit product correct wordt afgedankt, helpt u mogelijke schadelijke gevolgen voor het milieu en de gezondheid te voorkomen.

Het symbool  op het product of op de begeleidende documentatie geeft aan dat dit apparaat niet als huishoudelijk afval behandeld mag worden, maar dat het ingeleverd moet worden bij een speciaal inzamelingscentrum voor de recycling van elektrische en elektronische apparatuur.

TIPS OM ENERGIE TE BESPAREN

Volg de installatie-instructies om voldoende ventilatie te garanderen.

Door onvoldoende ventilatie aan de achterzijde van het product neemt het energieverbruik toe en neemt de koefficiëntie af.

Wanneer de deur vaak wordt geopend kan dit leiden tot een verhoogd Energieverbruik.

De interne temperatuur van het apparaat en het Energieverbruik worden beïnvloed door de omgevingstemperatuur en de plaats waar het apparaat opgesteld is. Bij het instellen van de temperatuur moet rekening gehouden worden met deze factoren. Beperk het openen van deuren tot een minimum.

Plaats diepgevroren etenswaren die u wilt ontdooien in de koelkast. De lage temperatuur van de diepgevroren etenswaar koelt de etenswaar in de koelkast.

Laat warme gerechten en dranken eerst afkoelen voordat ze in het apparaat geplaatst worden.

De positionering van de platen in de koelkast heeft geen invloed op het efficiënte energiegebruik. De etenswaar dient zodanig op de platen geplaatst te worden om voor voldoende luchtcirculatie te zorgen (de verschillende etenswaar dient elkaar niet te raken en de afstand tussen de etenswaar en de achterwand moet behouden blijven).

U kunt de opslagcapaciteit voor ingevroren etenswaar vergroten door opslagmanden en, indien aanwezig, de Stop Frost-plaat te verwijderen.

Wees niet verontrust over geluiden die van de compressor komen want dat zijn de normale geluiden van werking.

DE VERSCHILLENDE FUNCTIES EN MOGELIJKHEDEN

Informatie over de LessFrost-technologie

Dankzij de interne verdampers in de koelkastwanden biedt de LessFrost-technologie efficiëntere koeling, minder behoefte aan manuele ontdooiing en meer flexibele opslagruimte.

Thermostaat instellen

De thermostaat van de koelkast-vriezer stelt de binnentemperatuur van de compartimenten automatisch af. Door de knop te draaien van stand 1 naar 5 worden koudere temperaturen ingesteld.

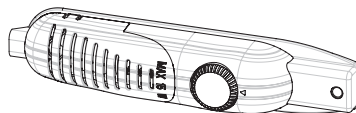

Belangrijke opmerking: Probeer de knop niet verder dan stand 1 te draaien, dat legt het apparaat stil.

- 1 – 2 : Voor het bewaren van voedsel in het diepvriescompartiment voor korte tijd zet u de knop tussen de minimumstand en de middenstand.
- 3 – 4 : Voor het bewaren van voedsel in het diepvriescompartiment voor lange tijd zet u de knop op de middenstand.
- 5 : Is bedoeld voor het invriezen van verse levensmiddelen. Het apparaat zal langer werken. Zet de knop terug in de vorige stand nadat de gewenste conditie is bereikt.

Waarschuwingen voor temperatuurafstellingen

- De omgevingstemperatuur, de temperatuur van het vers opgeslagen voedsel en het aantal malen dat de deur wordt geopend beïnvloeden de temperatuur in het koelkastcompartiment. Wijzig zo nodig de temperatuurinstelling.
- Het is raadzaam om, om efficiëntieredenen, de koelkast niet te gebruiken in omgevingen die kouder zijn dan 10°C.
- De thermostaatinstelling dient rekening te houden met het aantal malen dat de deuren van vers voedsel en vriezer worden geopend en gesloten, de hoeveelheid voedsel die wordt bewaard in de koelkast, en de omgeving waarin de koelkast is geplaatst.
- Uw koelkast dient tot 24 uren ononderbroken te werken naargelang de omgevingstemperatuur, nadat het is aangesloten op het stroomnet, om helemaal koel te worden. Open de deuren van uw koelkast niet vaak en zet geen grote hoeveelheden voedsel erin in deze tijdspanne.
- De functie 5-minutenvertraging treedt in werking om schade aan de compressor van uw koelkast te voorkomen, wanneer u de stekker uit het stopcontact trekt en vervolgens er terug in steekt voor gebruik of wanneer de stroom uitvalt. Uw koelkast begint na 5 minuten normaal te werken.
- Uw koelkast is ontworpen om te werken in de omgevingstemperatuurintervallen die in de normen vastgelegd zijn, op basis van de klimaatklasse vermeld op het informatie-etiket. Het is raadzaam om, om efficiëntieredenen, de koelkast niet te gebruiken in omgevingen die buiten de vermelde temperatuurintervallen vallen.
- Dit apparaat is ontworpen voor gebruik bij een omgevingstemperatuur binnen het bereik 16°C - 32°C.

Klimaatklasse	Omgevingst. (°C)
SN:	Van 10 tot 32°C
ST:	Van 16 tot 38°C;
N:	Van 16 tot 32°C
T:	Van 16 tot 43°C

Accessoires

Ijsbakje

- Vul het ijsbakje met water en zet het in het vriesvak.
- Nadat het water volledig in ijs is veranderd, kunt u het bakje omkeren zoals hieronder getoond om de ijsblokjes te verwijderen.



Plastic schraper

Na verloop van tijd kan er rijp in bepaalde zones van het diepvriescompartiment ontstaan. De rijp die zich in de vriezer ophoopt moet regelmatig verwijderd worden. Gebruik zo nodig de meegeleverde plastic schraper. Gebruik geen scherpe metalen voorwerpen voor deze handeling.

Ze kunnen de koelkastleiding doorboren en onherstelbare schade aan de unit veroorzaken.



Alle beschrijvingen in de vorm van tekst en afbeeldingen in het gedeelte over de accessoires kunnen variëren naargelang het model van uw apparaat.

Voedsel plaatsen in de koudste zone van de koelkast



Het voedsel blijft beter bewaard als u het in de meest geschikte koelzone plaatst. De koudste zone is die vlak boven de groente- en fruitlade.

Om er zeker van te zijn dat deze zone een lage temperatuur heeft, controleert u of het rooster geplaatst is op het niveau met het symbool dat op de afbeelding staat.

Temperatuurindicator (op sommige modellen)

Om u te helpen bij het beter instellen van uw koelkast hebben we het uitgerust met een temperatuurindicator in de koudste zone.

U kunt gemakkelijk controleren of de temperatuur van de koudste zone gepast is: wanneer de indicator "OK" weergeeft, betekent dit dat de thermostaat juist ingesteld is en dat de binnentemperatuur correct is.

Aangezien "OK" in het zwart staat, is deze aanduiding moeilijk te zien als de temperatuurindicator slecht verlicht is. Om de aanduiding te zien moet er voldoende licht zijn.

Als het "OK"-symbool niet verschijnt, betekent dit dat de temperatuur te hoog is: u dient de thermostaatinstelling te wijzigen en 12 uren te wachten alvorens de temperatuur opnieuw visueel te controleren.

OPMERKING: Als de deur herhaaldelijk wordt geopend (of lang open blijft staan) of nadat vers voedsel in het apparaat is geplaatst, is het normaal dat de aanduiding "OK" niet op de indicator van de temperatuurinstelling verschijnt. Als er abnormaal veel ijskristallen worden gevormd (achterwand van het apparaat) op de verdamper van het koelkastcompartiment (overvol apparaat, hoge kamertemperatuur, vaak openen van de deur), stelt u de temperatuur lager in totdat de compressor terug periodiek stilvalt.

De bovengrens van de koudste zone wordt aangegeven met de onderrand van de klever (kop van de pijl). Het bovenste rooster van de koudste zone moet op hetzelfde niveau liggen als de kop van de pijl. De koudste zone bevindt zich onder dit niveau.

Aangezien deze roosters kunnen worden verwijderd, controleert u of ze altijd op hetzelfde niveau liggen als de zonegrenzen aangeduid op de klevers, zodat de temperaturen in deze zone gegarandeerd worden.

Elk type voedsel heeft een ideale bewaartemperatuur en bijgevolg een bepaalde ligging waarmee rekening moet gehouden worden.

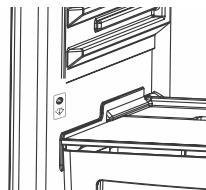

Ligging	Producten
Bovenroosters	Bereid voedsel, desserts en alle etenswaren die snel geconsumeerd worden
Koudste ruimte	Vlees, gevogelte, wild en rauwe vis Maximale bewaartijd: 1 tot 2 dagen. Vers fruit, bereid varkensvlees.
Groente- en fruitlade	Verse groente en fruit.
Deurcompartiment	Flessen in de deurvakken onderaan en in de bovenste gedeelten kleine producten en momenteel gebruikte producten, zoals yoghurt, verse room, enz. Boter, gekookte kaas en eieren worden in geschikte bakjes gelegd.

VOEDSEL SCHIKKEN IN HET APPARAAT

Koelkastcompartiment

- Om vocht te reduceren en de daaruitvolgende toename van rijpvorming te voorkomen zet u vloeistoffen nooit in niet-afgedichte bakjes in de koelkast. Rijpvorming heeft de neiging om zich te concentreren in de koudste delen van de verdamper, waardoor er na verloop van tijd vaker ontdooid dient te worden.
- Zet nooit warme voedingsmiddelen in de koelkast. Warm voedsel dient bij kamertemperatuur te worden afgekoeld en dient op een zodanige manier te worden geplaatst dat er voldoende luchtcirculatie in het koelkastgedeelte plaatsvindt.
- Er mag niets tegen de achterwand worden geplaatst omdat dit rijpvorming veroorzaakt, waardoor pakken aan de achterwand kunnen blijven plakken. Maak de koelkastdeur niet te vaak open.
- Rangschik vlees en schoongemaakte vis (in verpakking of folie), die u binnen 1-2 dagen zult gebruiken, in het onderste gedeelte van het koelkastcompartiment (boven de groentelade), omdat dit het koudste gedeelte is en daarom voor de beste opslagcondities zorgt.

- U kunt groenten en fruit zonder verpakking in de groentelade leggen.

Diepvriescompartiment

- De vriezer wordt gebruikt om diepgevroren of bevroren voedsel voor lange bewaartermijnen te bewaren en om ijsblokjes te maken.
- Om vers voedsel in te vriezen zorgt u ervoor dat een zo groot mogelijk oppervlak van het in te vriezen voedsel op het koelend oppervlak ligt.
- Leg vers voedsel niet naast bevroren voedsel, aangezien dit het bevroren voedsel kan ontdooien.
- U dient het in te vriezen verse voedsel (vlees, vis en gehakt vlees) in porties te verdelen, die in hun geheel kunnen worden gebruikt.
- Plaats na het ontdooien van de unit het voedsel terug in de vriezer en vergeet niet om het zo snel mogelijk te consumeren.
- Zet nooit warme voedingsmiddelen in het diepvriescompartiment. Want die hebben een negatieve invloed op bevroren etenswaren.
- Om bevroren voedsel op te slaan moeten de aanwijzingen op de verpakking van het bevroren voedsel altijd zorgvuldig in acht worden genomen. Als er geen informatie wordt gegeven, mag het voedsel niet langer dan 3 maanden vanaf de aankoopdatum worden bewaard.
- Indien u ingevroren levensmiddelen koopt, controleer of deze aan de juiste temperaturen werden ingevroren en of de verpakking niet is beschadigd.
- Bevroren voedsel dient in geschikte containers te worden vervoerd om de kwaliteit van het voedsel te bewaren en zo vlug mogelijk op de vriesvlakken van het apparaat te worden geplaatst.
- Als de verpakking van ingevroren levensmiddelen tekenen van vochtigheid heeft en abnormaal gezwollen is, is het waarschijnlijk dat het voedsel aan een ongeschikte temperatuur werd opgeslagen en inmiddels bedorven is.
- De opslagduur van ingevroren levensmiddelen is afhankelijk van de omgevingstemperatuur, de thermostaatinstelling, hoe vaak de deur wordt geopend, het soort levensmiddel en de tijd die nodig is om het product te vervoeren van de winkel naar uw woning. Neem altijd de aanwijzingen op de verpakking in acht en overschrijd nooit de aangegeven maximale opslagduur.

Opmerking: als u de deur van de vriezer direct opnieuw wilt openen nadat u deze heeft gesloten, zal deze niet gemakkelijk kunnen worden geopend. Dat is heel normaal! Nadat een in balans zijnde binnenomgeving is bereikt, zal de deur weer gemakkelijk opengaan.

REINIGING EN ONDERHOUD

- Koppel het apparaat los van de netvoeding alvorens het te reinigen.
- Reinig het apparaat niet door er water in te gieten.
- Zorg ervoor dat er geen water binnendringt in de lampbehuizing en andere elektrische componenten.
- Het apparaat moet regelmatig gereinigd worden met een oplossing van natriumbicarbonaat en lauw water.
- Reinig de accessoires afzonderlijk met water en zeep. Reinig ze niet in de vaatwasser.
- Gebruik geen schuur- of reinigingsmiddelen of zeep. Spoel na het wassen met schoon water en droog zorgvuldig af. Steek na het reinigen de stekker terug in het stopcontact met droge handen.
- Gebruik nooit ontvlambare, explosieve of corrosieve materialen zoals verdunners, gassen of zuren om schoon te maken.
- De condensor (zwart gedeelte met zwarte vleugels achteraan het apparaat) moet minstens eens per jaar met een stofzuiger of een droge borstel gereinigd worden. Dat maakt dat het apparaat efficiënter werkt en helpt u energie te besparen.
- Zorg ervoor dat er geen water bij de elektrische verbindingen van de thermostaat of de binnenverlichting komt. Controleer de deurpakking regelmatig en reinig wanneer nodig.



Ontdooien

Koelkastcompartiment:

- Ontdooiing wordt automatisch uitgevoerd in het koelkastcompartiment tijdens de werking; het dooiwater wordt opgevangen in de verdampingsbakje en verdampt automatisch.
- Het verdampingsbakje en de dooiwaterafvoeropening moeten regelmatig gereinigd worden met de dooiwaterafvoerplug om te voorkomen dat het water op de bodem van de koelkast wordt verzameld in plaats van te worden afgevoerd.
- U kunt ook een half glas water in de afvoeropening gieten om de binnenkant ervan te reinigen.

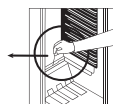
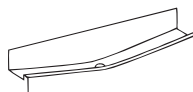

Diepvriescompartiment:

- De rijp die zich in het diepvriescompartiment ophoopt moet regelmatig verwijderd worden. (Gebruik de meegeleverde plastic schraper) Het diepvriescompartiment moet op dezelfde wijze als het koelkastcompartiment schoon gemaakt worden en tenminste twee maal per jaar ontdooid worden.

Daarvoor:

- Zet de dag vóór de ontdooiing de thermostaat in de stand "5" om de voedingsmiddelen volledig te bevriezen.
- Tijdens de ontdooiing dienen bevroren voedingsmiddelen met verschillende lagen papier omwikkeld en op een koele plaats bewaard te worden. De onvermijdelijke temperatuurstijging verkort de bewaartijd ervan. Vergeet niet deze voedingsmiddelen te gebruiken binnen een relatief korte tijd.
- Zet de thermostaatknop op de stand "*" of koppel de unit los van het stroomnet; laat de deur openstaan tot het volledig ontdooid is.
- Om het ontdooiingsproces te versnellen kunnen een of meer schalen warm water in het diepvriescompartiment geplaatst worden.
- Droog de binnenzijde van de unit zorgvuldig af en zet de thermostaatknop op de stand MAX.

Het lampje vervangen

Om het lampje in de diepvries- en koelkastcompartimenten te vervangen:

1. Koppel de koelkast los van het stroomnet.
2. Verwijder de doosafdekking uit de klemmen met een schroevendraaier.
3. Vervang met een lampje van maximaal 15 Watt.
4. Monteer de afdekking.
5. Wacht 5 minuten alvorens het apparaat terug op het stroomnet aan te sluiten en zet de thermostaat in de oorspronkelijke stand.

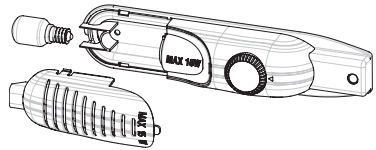

Vervangen van de ledverlichting

Als uw koelkast ledverlichting heeft, neemt u contact op met de help desk, aangezien ledverlichting enkel door bevoegd personeel kan worden vervangen.

VERVOEREN EN DE POSITIE VERANDEREN

Transport en van installatieplaats veranderen

- De originele verpakking en schuim kunnen worden bewaard voor transport achteraf (indien gewenst).
- U moet uw koelkast vastmaken met een dikke verpakking, banden of sterke touwen en de instructies op de verpakking volgen voor transport als u de koelkast opnieuw wilt transporteren.
- Verwijder de bewegende onderdelen (laden, accessoires, groentevakken, enz.) of bevestig ze in de koelkast tegen schokken met banden tijdens de herplaatsing of het transport.

Verplaats uw koelkast rechtop.

Omkeren van de openingsrichting van de deur

- Het is mogelijk de openingsrichting van de deur van uw apparaat te wijzigen. Als u dat wenst te doen, neemt u contact op met het dichtstbijgelegen bevoegde servicecentrum.

ALVORENS CONTACT MET DE KLANTENSERVICE OP TE NEMEN

Als uw koelkast niet goed werkt, kan het om een klein probleem gaan; controleer daarom het volgende alvorens een elektricien te bellen om geld en tijd te besparen.

Wat doen als uw koelkast niet werkt:

Ga na of:

- Er is geen elektriciteit,
- De hoofdschakelaar in uw woning is uitgeschakeld,
- De thermostaatinstelling staat in de stand "*",
- Het stopcontact voldoet niet. Sluit als controle een ander apparaat dat werkt aan in hetzelfde stopcontact.

Wat doen als uw koelkast slecht werkt:

Ga na of:

- Het apparaat is niet te vol,
- De deuren zijn goed gesloten,
- Er ligt geen stof op de condensor,
- Er is voldoende ruimte aan de achter- en zijwanden.

Als er geluiden zijn:

Het koelgas in de koelkastleiding kan een beetje geluid maken (bubbelend geluid), ook wanneer de compressor niet werkt. Maak u geen zorgen, dat is normaal. Als de geluiden anders zijn, ga het volgende na:

- Het apparaat is goed genivelleerd,
- Er is niets dat de achterzijde raakt.
- De voorwerpen op het apparaat trillen.

Als er water staat in het onderste gedeelte van de koelkast:

Ga na of:

- De dooiwaterafvoeropening is niet verstopt (gebruik de dooiwaterafvoerplug om de afvoeropening te reinigen)

Aanbevelingen

- Als de stroom uitvalt, koppelt u de koelkast los van het stroomnet om problemen met de compressor te voorkomen. Wacht 5 – 10 minuten nadat de stroomtoevoer hersteld is alvorens de stekker terug in het stopcontact te steken. Als u om eender welke reden de koelkast loskoppelt van het stroomnet, moet u tenminste 5 minuten wachten alvorens het terug op het stroomnet aan te sluiten. Dat is belangrijk om beschadiging van koelkastcomponenten te voorkomen.
- De koelunit van uw koelkast is verborgen in de achterwand. Er kunnen zich bijgevolg waterdruppels of ijs vormen op de achterwand van uw koelkast door de werking van de compressor met gespecificeerde intervallen. Dit is normaal. Ontdooien is niet nodig, tenzij er overmatige ijsvorming is.
- Als u de koelkast gedurende lange tijd niet gebruikt (bijv. zomervakantie), zet u de thermostaat in de stand “•”. Maak na het ontdooien uw koelkast schoon en laat de deur openstaan om vocht en geuren te voorkomen. Als het probleem aanhoudt nadat u alle hierboven staande instructies gevolgd heeft, wend u tot het dichtstbijgelegen bevoegde servicecentrum.
- Het apparaat dat u heeft gekocht is bedoeld voor gebruik van het huishoudelijke type en kan enkel thuis gebruikt worden en voor de vermelde doeleinden. Het is niet geschikt voor commercieel of gemeenschappelijk gebruik. Als de consument het apparaat gebruikt op een wijze die niet in overeenstemming is met deze functies, benadrukken we dat de fabrikant en de wederverkoper niet aansprakelijk zijn voor reparaties en storingen binnen de garantieperiode.

Tips voor energiebesparing

1. Installeer het apparaat in een koele, goed geventileerde ruimte, en niet in direct zonlicht en niet naast een warmtebron (radiator, fornuis, ... enz.). Gebruik anders een isolerende plaat.
2. Laat warme gerechten en dranken eerst afkoelen buiten het apparaat.
3. Plaats diepgevroren etenswaren die u wilt ontdooien in het koelkastcompartiment. De lage temperatuur van bevroren etenswaren helpt het koelkastcompartiment afkoelen terwijl ze ontdooien. Dat bespaart energie. Als de bevroren etenswaren buiten de koelkast worden geplaatst, is dat verspilling van energie.
4. Dranken en vloeibare etenswaren die u in het apparaat plaatst moeten afgedekt zijn. Anders wordt de vochtigheid in het apparaat verhoogd. En is er bijgevolg meer bedrijfstijd nodig. Dranken en vloeibare etenswaren afdekken helpt ook de geur en de smaak ervan te bewaren.
5. Laat de deur van het apparaat bij het plaatsen van dranken en etenswaren in de koelkast zo kort mogelijk openstaan.
6. Houd de afdekkingen van de compartimenten met verschillende temperaturen in het apparaat (groentelade, koeler, enz.) gesloten.
7. De deurpakking moet schoon en plooibaar zijn. Vervang versleten pakkingen.
8. Er kan meer voedsel opgeslagen worden als het vriezerrooster wordt verwijderd. Het verklaarde energieverbruik betreft maximale belasting zonder vriezerrooster.

DE ONDERDELEN VAN HET APPARAAT EN DE COMPARTIMENTEN (TM 55 cm / 140 cm)

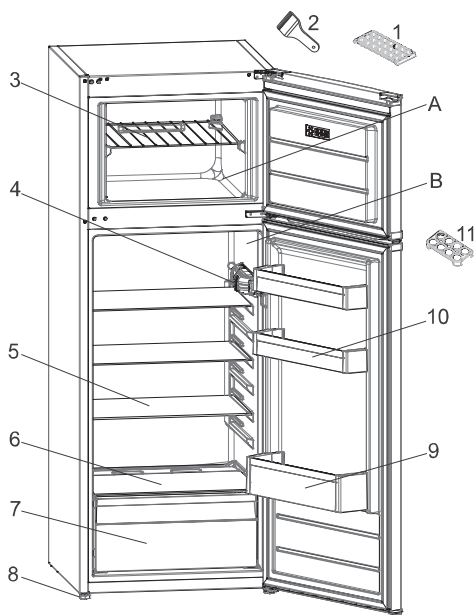

Deze beschrijving dient alleen als informatie over de onderdelen van het apparaat.
Onderdelen kunnen variëren naargelang het model van het apparaat.

A. KOELVAK

B. DIEPVRIESCOMPARTIMENT

1. Ijsbakje

2. Plastic ijsschraper

3. Vriezerrooster

4. Thermostaatdoos

5. Koelkaastroosters

6. Afdekking groente- en fruitlade

7. Groente- en fruitlade

8. Stelpootjes

9. Flessenvak

10. Boter / kaasvakken

11. Eierrekje

INSTRUÇÕES DE SEGURANÇA

Avisos importantes que deverá ler e cumprir

Antes de utilizar o aparelho, leia estas instruções de segurança com atenção. Guarde-as por perto para consulta futura.

Estas instruções e o próprio aparelho possuem mensagens importantes relativas à segurança que deve ler e respeitar sempre. O fabricante declina qualquer responsabilidade pela inobservância das presentes instruções de segurança, pela utilização inadequada do aparelho ou pela incorreta configuração dos controlos.

⚠ As crianças até aos 3 anos devem ser mantidas afastadas do aparelho. As crianças entre os 3 e os 8 anos devem ser mantidas afastadas do aparelho, exceto se estiverem sob supervisão permanente.

Este aparelho pode ser utilizado por crianças a partir dos 8 anos e por pessoas com capacidades físicas, sensoriais ou mentais reduzidas ou com falta de experiência e conhecimento, desde que estejam sob supervisão ou tenham recebido instruções quanto à utilização segura deste aparelho e se compreenderem os perigos envolvidos. As crianças não devem brincar com o aparelho. A limpeza e a manutenção a cargo do utilizador não devem ser realizadas por crianças sem supervisão.

As crianças entre os 3 e os 8 anos estão habilitadas a introduzir e a remover produtos nos aparelhos de refrigeração.

UTILIZAÇÃO AUTORIZADA

⚠ CUIDADO: o aparelho não deve ser ligado a partir de um dispositivo de comutação externo, como, por exemplo, um temporizador, nem a partir de um sistema de controlo remoto em separado.

⚠ Este aparelho destina-se a ser usado em ambiente doméstico e em aplicações semelhantes tais como: copas para utilização dos funcionários em lojas, escritórios e outros ambientes de trabalho; quintas de exploração agrícola; clientes em hotéis, motéis, bed & breakfast e outros tipos de ambientes residenciais.

⚠ Este aparelho não está concebido para o uso profissional. Não utilize este aparelho ao ar livre.

⚠ A lâmpada usada no interior do aparelho foi especificamente concebida para eletrodomésticos, não sendo adequada para a iluminação de habitações (Regulamento CÉ n.º 244/2009).

⚠ O aparelho foi concebido para funcionar em locais onde a temperatura ambiente se situa nos seguintes intervalos, de acordo com a classe climática referida na placa de características. O aparelho poderá não funcionar devidamente se ficar durante muito tempo a uma temperatura que se encontre fora do intervalo especificado.

Classe climática das temperaturas ambiente:

SN:	De 10 a 32 °C
ST:	De 16 a 38 °C;
N:	De 16 a 32 °C
T:	De 16 a 43 °C



Este aparelho não contém CFC. O circuito de refrigeração contém R600a (HC). Aparelhos com Isobutano (R600a): o isobutano é um gás natural sem impacto no ambiente, mas que é inflamável. Sendo assim, certifique-se de que os tubos do circuito de refrigeração

não estão danificados, especialmente ao esvaziar o circuito de refrigeração.

⚠ AVISO: Não danifique os tubos do circuito de refrigeração do aparelho.

⚠ AVISO: Mantenha as aberturas de ventilação existentes no corpo do aparelho ou na estrutura encastrada, livres de obstruções.

⚠ AVISO: Não utilize meios mecânicos, elétricos ou químicos, para além dos recomendados pelo fabricante para acelerar o processo de descongelação.

⚠ AVISO: Não utilize nem coloque dispositivos elétricos dentro dos compartimentos do aparelho, se estes não forem do tipo expressamente autorizado pelo fabricante.

⚠ AVISO: os dispensadores de água ou gelo não ligados diretamente ao abastecimento de água, devem apenas ser enchidos com água potável.

⚠ AVISO: Os dispensadores de gelo e/ou água automáticos devem estar ligados a um abastecimento de água que forneça apenas água potável, com uma pressão de água principal entre os 0,17 e os 0,81 MPa (1,7 e 8,1 bar).

⚠ Não armazene substâncias explosivas, tais como embalagens de aerossóis, nem coloque ou utilize gasolina ou outros materiais inflamáveis perto do aparelho.

⚠ Não ingerir o conteúdo (atóxico) das bolsas de gelo (fornecido com alguns modelos). Não coma cubos de gelo ou gelados imediatamente após os retirar do aparelho, dado que podem causar “queimaduras” de frio.

⚠ Nos produtos desenhados para usar um filtro de ar no interior de uma tampa de ventoinha acessível, o filtro deve estar sempre colocado quando o

frigorífico estiver a funcionar.

⚠ Não guarde recipientes de vidro com líquido no compartimento do congelador, pois estes podem quebrar-se.

Não obstrua a ventoinha (se disponível) com alimentos. Após inserir os alimentos, verifique se a porta dos compartimentos fecha devidamente, especialmente a porta do congelador.

⚠ Qualquer junta que esteja danificada deverá ser substituída logo que possível.

⚠ Use o compartimento frigorífico apenas para guardar alimentos frescos e o compartimento do congelador apenas para guardar alimentos congelados, para congelar alimentos frescos e para fazer cubos de gelo.

⚠ Evite guardar alimentos não embrulhados em contacto direto com as superfícies internas dos compartimentos do frigorífico ou do congelador.

Os aparelhos podem ter compartimentos especiais (Compartimento para Alimentos Frescos, Caixa Zero Graus, etc.). Salvo especificação em contrário no manual do produto, estes podem ser retirados, mantendo os desempenhos equivalentes.



O C-Pentano é utilizado como agente de expansão na espuma de isolamento e é um gás inflamável.

Os compartimentos do aparelho mais adequados ao armazenamento de determinados tipos de alimentos, considerando a diferente distribuição da temperatura pelos vários compartimentos do aparelho, são os seguintes:

- Compartimento do frigorífico:

1) Área superior da porta do compartimento do frigorífico & - zona de temperatura: Armazenamento de frutas tropicais, latas, bebidas, ovos, molhos, pickles, manteiga, compotas

2) Área intermédia do compartimento do frigorífico - zona fria: Armazenamento de queijo, leite, laticínios, iogurtes

3) Área inferior do compartimento do frigorífico - zona mais fria: Armazenamento de charcutaria, sobremesas, carne e peixe, cheesecake, massa fresca, natas azedas, pesto/salsa, comida caseira, creme de pasteleiro, pudim e creme de queijo

4) Gaveta para frutas & e vegetais na parte inferior do compartimento do frigorífico: Armazenamento de frutas e vegetais (exceto frutas tropicais)

5) Compartimento Mais Fresco: Armazene a carne e o peixe unicamente na gaveta mais fria

- Compartimento do congelador:

O compartimento da zona de 4 estrelas (****) é adequado para congelar alimentos à temperatura ambiente, bem como armazenar alimentos congelados, pois a temperatura ser distribuída uniformemente por todo o compartimento. Os alimentos congelados comprados contêm a data de validade na respetiva embalagem. Esta data tem em conta o tipo de alimento armazenado e, como tal, deve ser respeitada. Os alimentos frescos devem ser armazenados durante os seguintes períodos de tempo: 1-3 meses para queijo, marisco, gelado, fiambre/chouriço, leite, líquidos frescos; 4 meses para bifes ou costeletas (vaca, borrego, porco); 6 meses para manteiga ou margarina, carne de aves (frango, peru); 8-12 meses para frutas (exceto citrinos), carne assada (vaca, porco,

borrego), vegetais. As datas de validade contidas nas embalagens dos alimentos armazenados na zona de 2 estrelas devem ser respeitadas.

Para evitar a contaminação dos alimentos, siga as seguintes instruções:

- Deixar a porta do aparelho aberta durante longos períodos de tempo pode provocar um aumento significativo da temperatura nos compartimentos do aparelho.
- Limpe regularmente os sistemas de drenagem acessíveis e as superfícies do aparelho que possam entrar em contacto com os alimentos.
- Lave os reservatórios de água, caso os mesmos não sejam utilizados durante 48 horas; drene o sistema de água ligado ao abastecimento de água, caso a água não tenha sido drenada nos últimos 5 dias.
- Armazene a carne e o peixe frescos no interior do frigorífico em recipientes adequados, para que estes não entrem em contacto, nem pinguem para cima dos restantes alimentos.
- Os compartimentos para alimentos congelados com duas estrelas são adequados para o armazenamento de alimentos pré-congelados, para fazer gelados e cubos de gelo.
- Não congele alimentos frescos nos compartimentos com uma, duas ou três estrelas.
- Caso o aparelho de refrigeração fique vazio durante longos períodos de tempo, desligue-o, descongele-o, limpe-o e deixe a porta do mesmo aberta para evitar a formação de bolor no seu interior.

INSTALAÇÃO

⚠ O aparelho deve ser transportado e instalado por duas ou mais pessoas, para evitar o risco de lesões. Use luvas de proteção para desembalar e

instalar o aparelho - risco de cortes.

⚠ A instalação, incluindo a alimentação de água (caso seja necessário) e as ligações elétricas, bem como quaisquer reparações devem ser realizadas por um técnico devidamente qualificado. Não repare nem substitua nenhuma peça do aparelho a não ser que tal seja especificamente indicado no manual de utilização. Mantenha as crianças afastadas do local da instalação. Depois de desembalar o aparelho, certifique-se de que este não foi danificado durante o transporte. Se ocorrer algum problema, contacte o revendedor ou o Serviço Pós-Venda mais próximo. Uma vez instalado o aparelho, os elementos da embalagem (plástico, peças de esferovite, etc.) devem ser armazenados longe do alcance das crianças - risco de asfixia. Deve desligar o aparelho da corrente elétrica antes de efetuar qualquer operação de instalação, para evitar o risco de choques elétricos. Durante a instalação, certifique-se de que o aparelho não danifica o cabo de alimentação, pois existe o risco de incêndio ou de choques elétricos. Ligue o aparelho apenas depois de concluída a instalação do mesmo.

⚠ Tenha cuidado para não danificar o chão (exemplo parquet) quando deslocar o aparelho.

Instale o aparelho sobre um pavimento ou suporte suficientemente forte para suportar o peso do aparelho e num local adequado à sua dimensão e utilização. Ao instalar o aparelho, certifique-se de que o aparelho não está perto de uma fonte de calor e que os quatro pés ficam estáveis e corretamente assentes no pavimento e de que fica bem nivelado (utilize um nível de bolha de ar).

Espere pelo menos duas horas antes de ligar o aparelho, assegurando

assim que o circuito refrigerador está totalmente operacional.

Todos as dimensões e espaços necessários para a instalação encontram-se indicados no manual de instruções de instalação.

⚠ AVISO: Ao posicionar o aparelho, certifique-se de que o cabo de alimentação não fica preso ou danificado.

⚠ AVISO: para evitar riscos devido a instabilidade, o posicionamento ou fixação do aparelho devem ser feitos de acordo com as instruções do fabricante.

É proibido a colocação do frigorífico de forma que a parede traseira do frigorífico (bobina do condensador) esteja em contacto com mangueiras metálicas do fogão a gás, tubagens metálicas de gás ou de água ou fios elétricos.

⚠ Para garantir uma ventilação adequada, deixe espaço de ambos os lados e por cima do aparelho.

A distância entre a parte de trás do aparelho e a parede deve ser de 50 mm, de forma a evitar o contacto com superfícies quentes. Se este espaço for menor irá aumentar o consumo de Energia do produto.

Remova o cabo de alimentação do gancho do condensador antes de ligar o produto à fonte de alimentação.

AVISOS RELATIVOS À ELETRICIDADE

⚠ Deve ser possível desligar o aparelho da fonte de alimentação, desligando-o na ficha, caso esta esteja acessível, ou através de um interruptor multipolar instalado na tomada de acordo com a regulamentação aplicável a ligações elétricas; além disso, o aparelho deve dispor de ligação à terra, de acordo com as normas de segurança elétrica nacionais.

⚠ Não utilize extensões, tomadas múltiplas ou adaptadores. Após a instalação do aparelho, os componentes elétricos devem estar inacessíveis ao utilizador. Não utilize o aparelho com os pés descalços ou molhados.

Não ligue este aparelho se o cabo ou a ficha elétrica apresentar danos, se não estiver a funcionar corretamente, se estiver danificado ou se tiver caído.

⚠ Se o cabo de alimentação estiver danificado deverá ser substituído por um idêntico do mesmo fabricante ou por um técnico de assistência ou pessoas similarmemente qualificadas de modo a evitar a ocorrência de situações perigosas, pois existe o risco de choques elétricos.

⚠ **ADVERTÊNCIA:** Não coloque várias tomadas múltiplas ou outras fontes de alimentação portáteis junto da parte traseira do aparelho.

LIMPEZA E MANUTENÇÃO

⚠ **ADVERTÊNCIA:** Assegure-se de que o aparelho está desligado da fonte de alimentação antes de realizar quaisquer operações de manutenção; nunca use uma máquina de limpeza a vapor para limpar o aparelho - risco de choques elétricos.

⚠ Não utilize produtos de limpeza abrasivos ou agressivos, tais como sprays limpa-vidros, produtos de limpeza corrosivos, fluidos inflamáveis, ceras de limpeza, detergentes concentrados, lixívia ou produtos de limpeza que contenham produtos derivados do petróleo em peças de plástico, no interior e nos revestimentos das portas ou juntas. Não utilize rolos de cozinha, esfregões de metal abrasivos, ou outros acessórios de limpeza agressivos.

ELIMINAÇÃO DA EMBALAGEM

O material da embalagem é 100% reciclável,

conforme indicado pelo símbolo de reciclagem 

As várias partes da embalagem devem ser eliminadas de forma responsável e em total conformidade com as normas estabelecidas pelas autoridades locais.

ELIMINAÇÃO DE ELETRODOMÉSTICOS

Este aparelho é fabricado com materiais recicláveis ou reutilizáveis.

Elimine-o em conformidade com as normas de eliminação de resíduos locais.

Para obter mais informações sobre o tratamento, recuperação e reciclagem de eletrodomésticos, contacte as autoridades locais, o serviço de recolha de resíduos domésticos ou a loja onde adquiriu o aparelho. Este aparelho está marcado em conformidade com a Diretiva Europeia 2012/19/EU relativa aos Resíduos de Equipamentos Elétricos e Eletrónicos (REEE).

Ao assegurar a eliminação correta deste produto, estamos a proteger o ambiente e a saúde humana contra riscos negativos.

O símbolo  no produto, ou nos documentos que acompanham o produto, indica que este aparelho não deve ser tratado como resíduo doméstico e deve ser transportado para um centro de recolha adequado para proceder à reciclagem do equipamento elétrico e eletrónico.

SUGESTÕES PARA POUPAR ENERGIA

Para garantir uma ventilação adequada, siga as instruções de instalação.

Uma ventilação insuficiente na parte de trás do produto aumenta o consumo de energia e diminui a eficiência do arrefecimento.

A abertura frequente da porta poderá resultar num consumo de energia acrescido.

A temperatura interna do aparelho bem como o consumo de energia podem ser afetados pela temperatura ambiente, assim como pelo local onde se encontra o aparelho. Ao regular a temperatura deve-se ter em consideração estes fatores. Reduza ao mínimo a abertura da porta.

Os alimentos congelados devem ser descongelados no compartimento frigorífico. A baixa temperatura dos produtos congelados arrefece os alimentos no compartimento frigorífico.

Deixe arrefecer os alimentos e as bebidas quentes antes de os colocar no aparelho.

O posicionamento das prateleiras no compartimento frigorífico não tem impacto na utilização eficiente da energia. Os alimentos devem ser colocados nas prateleiras de forma a garantir uma circulação de ar adequada (os alimentos não se devem tocar e deve ser mantida uma distância entre estes e a parede posterior).

Pode aumentar a capacidade de armazenamento de alimentos congelados, retirando as gavetas e, se existir, a prateleira Stop Frost. Os sons produzidos pelo compressor são perfeitamente normais, pelo que não deve preocupar-se.

AS DIVERSAS FUNÇÕES E POSSIBILIDADES

Informações sobre a tecnologia LessFrost

Graças ao evaporador em redor do congelador, a tecnologia LessFrost oferece um arrefecimento mais eficiente, menos necessidade de descongelação manual e maior capacidade de armazenamento.

Programação do termóstato

O termóstato do combinado regula automaticamente a temperatura no interior dos compartimentos. Ao rodar o botão da posição 1 para a posição 5, podem obter-se temperaturas mais baixas.

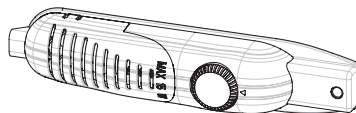

Nota importante: Não tente rodar o botão para lá da posição 1, pois isso irá fazer parar o aparelho.

- 1 – 2:** Para armazenamento a curto prazo de alimentos no compartimento do congelador, pode colocar o botão entre as posições mínima e intermédia.
- 3 – 4:** Para armazenamento a longo prazo de alimentos no compartimento do congelador, pode colocar o botão na posição intermédia.
- 5:** Para congelar alimentos frescos. O aparelho trabalhará durante mais tempo. Assim que a condição desejada seja atingida, rode o botão de volta à posição anterior.

Avisos sobre regulações da temperatura

- A temperatura ambiente, a temperatura dos alimentos recém-guardados e a frequência com que é aberta a porta, afetam a temperatura no compartimento do frigorífico. Se necessário, modifique a regulação da temperatura.
- Não recomendamos o funcionamento do seu frigorífico em ambientes com temperaturas abaixo dos 10 °C, por motivos de eficiência.
- A regulação do termóstato deve ser realizada levando-se em consideração a frequência com que os compartimentos para os alimentos frescos e do congelador são abertos e fechados, a quantidade de alimentos armazenados dentro do frigorífico e o ambiente, no qual o frigorífico se encontra.
- Para que o frigorífico refrigere totalmente, após ligá-lo à corrente elétrica, deixe-o em funcionamento ininterrupto durante 24 horas à temperatura ambiente. Não abra as portas do seu frigorífico com frequência e não coloque muitos alimentos no interior durante este período.
- O frigorífico dispõe de uma função de atraso de 5 minutos para evitar danos no compressor quando o aparelho é desligado da tomada, quando volta a ligá-lo ou quando ocorre uma falha de energia. O seu frigorífico começará a funcionar normalmente após 5 minutos.
- O seu frigorífico foi concebido para funcionar nos intervalos de temperatura ambiente indicados nas normas, segundo a classe climática indicada na etiqueta de informações. Não recomendamos o funcionamento do seu frigorífico em ambientes fora dos intervalos de temperatura referidos, por motivos de eficiência do refrigeração.
- Este aparelho foi concebido para ser utilizado a uma temperatura ambiente entre os 16 °C e os 32 °C.

Classe climática	T. Amb. (°C)
SN:	De 10 a 32 °C;
ST:	De 16 a 38 °C;
N:	De 16 a 32 °C;
T:	De 16 a 43 °C;

Acessórios

Cuvete de gelo

- Encha a cuvette de gelo com água e coloque-a no compartimento do congelador.
- Depois de a água se ter transformado completamente em gelo, poderá torcer a cuvette, conforme mostrado abaixo, para retirar os cubos de gelo.



Raspador de plástico

Após algum tempo irá acumular-se gelo em determinadas áreas no compartimento do congelador. O gelo acumulado no congelador deve ser retirado periodicamente. Utilize o raspador de plástico fornecido, se necessário. Não utilize objetos metálicos pontiagudos para esta operação. Estes podem perfurar o circuito refrigerante e provocar danos irreparáveis na unidade.



Todas as descrições escritas e visuais na secção "Acessórios" podem variar conforme o modelo do aparelho.

Colocar alimentos na zona mais fria do frigorífico

Para obter a conservação ideal dos alimentos, armazene-os na zona de arrefecimento mais apropriada. A área mais fria encontra-se imediatamente acima da gaveta para frutas e vegetais.



Para se certificar de que a temperatura nesta zona é fria o suficiente, a prateleira deve estar localizada ao nível deste símbolo, conforme ilustrado.

Indicador de temperatura (em alguns modelos)

Para ajudá-lo a regular melhor o seu frigorífico, equipámo-lo com um indicador de temperatura localizado na zona mais fria.

Pode verificar facilmente se a temperatura da zona mais fria é a mais apropriada: se o indicador apresentar o símbolo "OK", isto significa que o termóstato está devidamente regulado e que a temperatura interior está correta.

Uma vez que o símbolo "OK" é apresentado na cor preta no indicador da temperatura, a sua visualização poderá ser dificultada se o mesmo estiver mal iluminado. Certifique-se de que existe luz suficiente para visualizar esta mensagem.

Caso o símbolo "OK" não seja apresentado, tal significa que a temperatura é demasiado elevada: deverá alterar a regulação do termóstato e, em seguida, aguardar 12 horas antes de voltar a verificar visualmente a temperatura.

NOTA: Após repetidas aberturas da porta (ou após uma abertura prolongada), ou depois de colocar alimentos frescos no interior do aparelho, é normal que a indicação "OK" não apareça no indicador da regulação da temperatura. Se houver uma acumulação anormal de cristais de gelo (parede inferior do aparelho) no evaporador do compartimento do frigorífico (aparelho sobrecarregado, alta temperatura ambiente, aberturas frequentes da porta), coloque o dispositivo de regulação da temperatura numa posição mais baixa até que comecem de novo os períodos de desativação do compressor.

O limite superior da zona mais fria é indicado pelo lado inferior do autocolante (ponta da seta). A prateleira superior da zona mais fria deve estar ao mesmo nível que a ponta da seta. A zona mais situa-se abaixo desse nível.

Como estas prateleiras são removíveis, certifique-se de que estão sempre ao mesmo nível dos limites de zona descritos nos autocolantes, de modo a garantir as temperaturas adequadas nesta zona.

Cada tipo de alimentos tem uma temperatura de conservação ideal e, conseqüentemente, deve ser armazenado numa zona específica do aparelho.

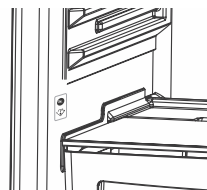

Localização de armazenamento	Produtos
Prateleiras superiores	Alimentos cozinhados, sobremesas e todos os alimentos com um prazo de consumo mais curto
Zona mais fria	Carne, aves, caça e peixe cru Tempo máximo de conservação: 1 a 2 dias. Frutas frescas, carne de porco cozinhada.
Gaveta para fruta e legumes	Frutas e vegetais frescos.
Contra-porta	Nas prateleiras da porta devem ser armazenadas garrafas no lado inferior e, nas suas partes superiores, produtos de volume reduzido e de com um prazo de consumo mais curto, como iogurtes, natas frescas, etc. Utilize os suportes apropriados para o armazenamento de manteiga, queijo curado e ovos.

DISPOSIÇÃO DOS ALIMENTOS NO APARELHO

Compartimento frigorífico

- Para reduzir a humidade e o conseqüente aumento de gelo, nunca coloque líquidos em recipientes abertos no frigorífico. O gelo tende a concentrar-se nas partes mais frias do evaporador e, com o tempo, exigirá uma descongelação mais frequente.
- Nunca coloque alimentos quentes no frigorífico. Os alimentos quentes devem arrefecer à temperatura ambiente e deve garantir-se uma circulação de ar adequada no compartimento do frigorífico.
- Certifique-se de que não existem quaisquer objetos em contacto com a parede traseira do aparelho, pois tal pode provocar congelação e fazer com que as embalagens se colem à parede traseira. Não abra a porta do frigorífico com demasiada frequência.
- Coloque a carne e o peixe limpo (embalados ou envoltos em película aderente) que irá consumir dentro de 1 a 2 dias na parte inferior do compartimento do frigorífico (por cima da gaveta para frutas e vegetais), pois é a zona mais fria e irá garantir as melhores condições de armazenamento.

- Pode armazenar as frutas e os vegetais sem embalagem na respetiva gaveta.

Compartimento congelador

- O congelador deve ser utilizado para armazenar alimentos ultracongelados ou congelados durante longos períodos de tempo e para fazer cubos de gelo.
- Para congelar alimentos frescos, certifique-se de que coloca a maior parte da superfície do alimento a congelar em contacto com a superfície de refrigeração.
- Não coloque alimentos frescos junto dos alimentos já congelados, pois tal pode provocar a descongelação dos alimentos já congelados.
- Para congelar alimentos frescos, tais como carne, peixe e carne picada, divida-os em porções individuais.
- Após a descongelação da unidade, volte a armazenar os alimentos no congelador e lembre-se de os consumir num curto período de tempo.
- Nunca coloque alimentos quentes no compartimento do congelador. Tal afeta os alimentos congelados.
- O armazenamento de alimentos congelados deve seguir sempre cuidadosamente as instruções contidas nas respetivas embalagens e, se nenhuma informação for fornecida, os alimentos não devem ser armazenados durante mais de 3 meses a contar da data de compra.
- Ao comprar alimentos congelados, certifique-se de que estes foram congelados às temperaturas adequadas e de que a sua embalagem está intacta.
- Os alimentos congelados devem ser transportados em recipientes adequados para o efeito, de forma a preservar a sua qualidade e devem ser armazenados nos compartimentos de congelação do aparelho o mais rapidamente possível.
- Caso a embalagem de um alimento congelado apresente sinais de humidade ou um inchaço anormal, tal significa que o alimento foi armazenado anteriormente a uma temperatura incorreta e que o seu conteúdo pode ter-se deteriorado.
- O tempo de armazenamento dos alimentos congelados depende da temperatura ambiente, da regulação da temperatura do aparelho, da frequência de abertura da porta do aparelho, do tipo de alimento e da duração do transporte do produto desde a loja até à sua casa. Siga sempre as instruções contidas na embalagem do produto e nunca exceda o tempo de armazenamento máximo indicado na mesma.

Note que: Se quiser voltar a abrir a porta do congelador imediatamente após tê-la fechado, esta não se abrirá com facilidade. Isto é absolutamente normal! Depois de alcançar uma condição de equilíbrio, a porta será aberta com facilidade.

LIMPEZA E MANUTENÇÃO

- Desligue a unidade da corrente elétrica antes de proceder à sua limpeza.
- Não limpe o aparelho debaixo de água corrente.
- Certifique-se de que não entra água no alojamento da lâmpada, nem nos restantes componentes elétricos.
- O aparelho deve ser limpo periodicamente utilizando uma solução de bicarbonato de sódio e água morna.
- Limpe os acessórios separadamente com água e sabão. Não os lave na máquina de lavar loiça.
- Nunca utilize produtos abrasivos, detergentes ou sabões. Após a lavagem, enxágue com água limpa e seque cuidadosamente. Quando tiver terminado a limpeza, seque as mãos e volte a ligar o aparelho à rede elétrica.
- Nunca use material inflamável, explosivo ou corrosivo como diluente, gás, ácido para realizar a limpeza.
- O condensador (peça preta com aletas pretas na parte traseira do aparelho) deve ser limpo pelo menos uma vez por ano com um aspirador ou uma escova seca. Isto ajudará o seu aparelho a funcionar com mais eficiência e permitir-lhe-á economizar energia.
- Certifique-se de que a água não entra em contacto com as ligações elétricas do termostato ou da iluminação interna. Verifique regularmente a junta da porta e limpe-a sempre que necessário.



Descongelo

Compartimento do frigorífico;

- A descongelação do compartimento do frigorífico ocorre automaticamente durante o funcionamento do aparelho; a água da descongelação é recolhida pelo tabuleiro de evaporação e evapora-se automaticamente.
- O tabuleiro de evaporação e o orifício de drenagem da água da descongelação devem ser limpos periodicamente com o dreno de descongelação para evitar que a água se acumule no fundo do frigorífico ao invés de ser escoada.
- Também pode deitar 1/2 copo de água no orifício de drenagem para limpar o interior.

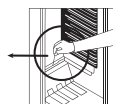
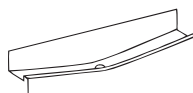

Compartimento do congelador;

- O gelo acumulado no compartimento do congelador deve ser retirado periodicamente (utilize o raspador de plástico fornecido.) O compartimento do congelador deve ser limpo da mesma forma que o compartimento do frigorífico, efetuando as operações de descongelação do compartimento pelo menos duas vezes por ano.

Para tal;

- No dia anterior à descongelação, regule o botão do termostato para a posição "5" de forma a congelar completamente os alimentos.
- Durante a descongelação, os alimentos congelados devem ser embrulhados em várias camadas de papel e colocados num lugar fresco. O aumento inevitável da temperatura encurtará o seu prazo de conservação. Lembre-se de consumir estes alimentos dentro de um período de tempo relativamente curto.
- Regule o botão do termostato para a posição "*" ou desligue o aparelho da corrente elétrica; deixe a porta aberta até o aparelho estar totalmente descongelado.
- Para acelerar o processo de descongelação, coloque um ou mais recipientes com água quente no interior do compartimento do congelador.
- Seque cuidadosamente o interior do aparelho e regule o botão do termostato para a posição "MAX".

Substituir a lâmpada

Para substituir a lâmpada nos compartimentos do congelador e do frigorífico;

1. Desligue o seu frigorífico da corrente elétrica.
2. Utilizando uma chave de fenda, liberte a tampa da caixa das respetivas fixações.
3. Substitua por uma lâmpada com um máximo de 15 watts.
4. Coloque novamente a tampa da lâmpada.
5. Aguarde 5 minutos antes de voltar a ligar e rode o termostato para a sua posição inicial.

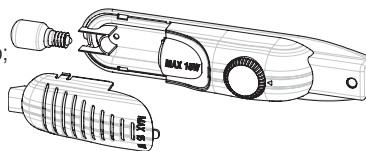

Substituir a iluminação LED

Caso o seu frigorífico disponha de iluminação LED, contacte o centro de assistência autorizado já que esta deve ser substituída por pessoal autorizado.

ENVIO E REPOSICIONAMENTO

Transporte e alteração da posição de instalação

- A embalagem original e a espuma podem ser guardadas para novo transporte (opcionalmente).
- Dever proteger o seu frigorífico com embalagem espessa, cintas ou cabos fortes e seguir as instruções de transporte na embalagem para novo transporte.
- Retire as peças amovíveis (prateleiras, acessórios, gavetas para vegetais, etc.) ou fixe-as de forma a ficarem protegidas contra choques, usando cintas durante o reposicionamento e o transporte.

Transporte o seu frigorífico na vertical.

Inverter a direção de abertura da porta

- É possível alterar a direção de abertura das portas do seu aparelho. Se pretender fazê-lo, contacte o seu centro de assistência autorizado mais próximo.

ANTES DE CONTACTAR O SERVIÇO PÓS-VENDA

Se o seu frigorífico não está a funcionar corretamente, pode tratar-se de um problema menor; portanto, verifique o seguinte antes de chamar um electricista para economizar tempo e dinheiro.

O que fazer se o seu frigorífico não funcionar:

Verifique se:

- Ocorreu uma falha de energia,
- O interruptor de corte geral em sua casa está desligado,
- A regulação do termostato está na posição "*",
- A tensão de alimentação é suficiente. Para realizar esta verificação, ligue um outro aparelho que sabe estar a funcionar à mesma tomada.

O que fazer caso o desempenho do seu frigorífico seja inferior ao esperado:

Verifique se:

- O aparelho está sobrecarregado;
- As portas estão bem fechadas;
- Existe poeira no condensador;
- Existe espaço suficiente nas paredes traseira e laterais.

Caso o aparelho produza ruído:

O gás refrigerante que circula no circuito de refrigeração pode produzir um ligeiro ruído (som borbulhante) mesmo com o compressor desligado. Não se preocupe, isto é bastante normal. Caso estes sons sejam diferentes do descrito, verifique se:

- O aparelho está bem nivelado;
- Não existe qualquer objeto em contacto com a parte traseira;
- Os objetos em cima do aparelho estão a vibrar.

Se houver água na parte inferior do frigorífico;

Verifique se:

- O orifício de drenagem para a água da descongelação não está obstruído (use o dreno de descongelação para limpar o orifício de drenagem)

Recomendações

- Para prevenir danos no compressor, desligue o frigorífico da corrente elétrica enquanto a energia estiver cortada. Depois de a alimentação elétrica ser reposta, aguarde 5 a 10 minutos até voltar a ligar o aparelho. Se, por algum motivo, desligar o frigorífico da corrente elétrica, aguarde pelo menos 5 minutos antes de voltar a ligá-lo. Tal é importante para evitar danos aos componentes do frigorífico.
- A unidade de refrigeração do seu frigorífico encontra-se oculta na parede traseira do mesmo. Como tal, podem surgir gotas de água ou pedaços de gelo na superfície traseira do seu frigorífico devido ao funcionamento do compressor em intervalos especificados. Isto é normal. Não é necessário executar uma função de descongelação, a menos que o gelo seja excessivo.
- Caso não pretenda utilizar o seu frigorífico durante um longo período de tempo (por ex., nas férias de verão), coloque o termóstato na posição “*”. Depois da descongelação, limpe o seu frigorífico e deixe a porta aberta para evitar a formação de humidade e de maus odores. Caso o problema persista após ter seguido todas as instruções acima, consulte o Serviço Autorizado mais próximo.
- O aparelho que adquiriu foi concebido unicamente para uma utilização doméstica, podendo ser utilizado em casa e apenas para os efeitos estabelecidos. Este aparelho não é indicado para uma utilização comercial ou comum. Salientamos que, caso a utilização do aparelho não cumpra as indicações prescritas, o fabricante e o comerciante do aparelho não serão responsáveis por quaisquer reparações ou avarias que possam ocorrer dentro do período da garantia.

Conselhos para poupar energia

1. Instale o aparelho num espaço fresco e bem ventilado, afastado da exposição solar direta e de qualquer fonte de calor (radiador, fogão, etc.). Em alternativa, utilize uma placa isolante.
2. Deixe arrefecer os alimentos e as bebidas quentes fora do aparelho.
3. Os alimentos congelados devem ser descongelados no compartimento do frigorífico. A baixa temperatura dos produtos congelados ajudará a arrefecer o compartimento do frigorífico quando estiverem a descongelar. Tal permite-lhe poupar energia. Se os alimentos forem descongelados fora do aparelho, é desperdiçada energia.
4. As bebidas e os produtos líquidos devem ser devidamente selados antes de serem armazenados no aparelho. Caso contrário, poderá levar a um aumento da humidade no interior do aparelho. E, conseqüentemente, a um aumento do tempo de funcionamento do mesmo. Além disso, selar as bebidas e os outros líquidos ajuda a preservar o seu sabor e odor.
5. Ao armazenar alimentos e bebidas no interior do aparelho, mantenha a porta do mesmo aberta durante o mínimo tempo possível.
6. Mantenha as tampas dos diferentes compartimentos de temperatura (gaveta para frutas e vegetais, compartimento Mais Fresco, etc.) fechadas.
7. A junta da porta deve ser limpa e maleável. Substitua a junta caso apresente sinais de desgaste.
8. É possível armazenar mais alimentos ao remover a prateleira do congelador. O consumo de energia é declarado com carga máxima e sem a prateleira do congelador.

PEÇAS E COMPARTIMENTOS DO APARELHO

(TM 55 cm / 140 cm)

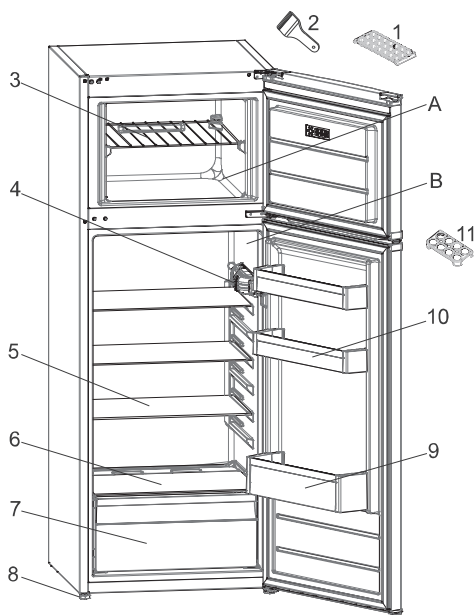

Esta apresentação é meramente informativa sobre as peças do aparelho.
As peças podem variar de acordo com o modelo de aparelho.

- A. COMPARTIMENTO FRIGORÍFICO
- B. COMPARTIMENTO CONGELADOR

- 1. Cuvete de gelo
- 2. Raspador de gelo de plástico
- 3. Prateleira do congelador
- 4. Caixa do termostato
- 5. Prateleiras do frigorífico
- 6. Tampa da gaveta para fruta e legumes
- 7. Gaveta para fruta e legumes
- 8. Pés de nivelamento
- 9. Prateleira para garrafas
- 10. Prateleiras para manteiga/queijo
- 11. Suporte para ovos

BEZPEČNOSTNÉ POKYNY

DÔLEŽITÉ! Prečítajte si a dodržiavajte

Pred použitím spotrebiča si prečítajte tieto bezpečnostné pokyny. Uchovajte ich poruke pre budúce použitie.

V týchto pokynoch a na samotnom spotrebiči sú uvedené dôležité upozornenia týkajúce sa bezpečnosti, ktoré treba vždy dodržiavať. Výrobca odmieta zodpovednosť v prípade nedodržania týchto bezpečnostných pokynov, nenáležitého používania spotrebiča alebo nesprávneho nastavenia ovládania.

⚠ Veľmi malé deti (0–3 rokov) nepúšťajte k spotrebiču. Malé deti (3–8 rokov) nepúšťajte k spotrebiču bez dozoru. Deti od 8 rokov a osoby so zníženými fyzickými, zmyslovými a mentálnymi schopnosťami alebo s nedostatkom skúseností a znalostí môžu používať tento spotrebič len v prípade, ak sú pod dozorom alebo dostali pokyny týkajúce sa používania spotrebiča bezpečným spôsobom a chápu hroziace nebezpečenstvá. Deti sa so spotrebičom nesmú hrať. Čistenie a používateľskú údržbu nesmú vykonávať deti bez dozoru. Deti vo veku 3 až 8 rokov môžu nakladať a vykladať chladiace spotrebiče.

POVOLENÉ POUŽÍVANIE

⚠ **UPOZORNENIE:** Spotrebič nie je určený na ovládanie prostredníctvom externého prepínacieho zariadenia, ako je časovač, ani samostatným diaľkovým ovládačom.

⚠ Tento spotrebič je určený na použitie v domácnosti alebo na podobné účely ako napr.: v oblastiach kuchyniek pre personál v dielňach, kanceláriách a iných

pracovných prostrediach; na farmách; pre klientov v hoteloch, modeloch, penziónoch a iných ubytovacích zariadeniach.

⚠ Tento spotrebič nie je určený na profesionálne používanie. Spotrebič nepoužívajte vonku.

⚠ Žiarovka používaná vnútri spotrebiča je špeciálne určená pre domáce spotrebiče a nie je vhodná na bežné osvetľovanie miestností v domácnosti (Nariadenie ES 244/2009).

⚠ Spotrebič je určený na používanie na miestach, kde teplota dosahuje nasledujúce rozsahy, v súlade s klimatickou triedou uvedenou na údajovom štítku.

Spotrebič nemusí fungovať správne, ak sa prídlho ponechá pri teplote mimo špecifikovaného rozsahu.

Okolité teplota podľa klimatických tried:

SN:	10 až 32 °C
ST:	16 až 38 °C;
N:	16 až 32 °C
T:	16 až 43 °C



Tento spotrebič neobsahuje látky CFC.

Chladiaci okruh obsahuje R600a (HC). Spotrebiče s izobutánom (R600a): izobután je prírodný plyn bez negatívnych účinkov na životné prostredie; je však horľavý. Preto dávajte pozor, aby sa potrubia chladiaceho okruhu nepoškodili, najmä pri vyprázdňovaní chladiaceho okruhu.

⚠ **UPOZORNENIE:** Nepoškodzujte rúrky chladiaceho okruhu spotrebiča.

⚠ **UPOZORNENIE:** Vetracie otvory

na telesa spotrebiča alebo na
vstavanej konštrukcii nesmú byť
upchaté.

⚠ UPOZORNENIE: Na zrýchlenie
procesu odmrazovania nepoužívajte
mechanické, elektrické ani chemické
prostriedky nad rámec tých, ktoré
odporúča výrobca.

⚠ UPOZORNENIE: Nepoužívajte
ani neumiestňujte elektrické
zariadenia do vnútra priečinkov
spotrebiča, pokiaľ nejde o typ, ktorý
výslovne povolil výrobca.

⚠ UPOZORNENIE: pomôcky na
tvorbu ľadu a výdajníky vody, ktoré
nie sú priamo pripojené k vodovodu,
sa musia plniť výlučne pitnou vodou.

⚠ UPOZORNENIE: Automatické
výrobníky ľadu a/alebo dávkovače
vody musíte pripojiť výhradne k
vodovodu s pitnou vodou, s tlakom v
potrubí medzi 0,17 a 0,81 MPa (1,7 a
8,1 bar).

⚠ V blízkosti spotrebiča neskladujte
výbušné látky, ako sú aerosolové
nádoby, a neukladajte ani
nepoužívajte benzín či iné horľavé
látky.

⚠ Neprehltávajte obsah (netoxický)
chladiacich vložiek (dodávaných k
niektorým modelom).
Nekonzumujte kocky ľadu ani ľadové
lízanky bezprostredne po vytiahnutí
z mrazničky, pretože vám môžu
spôsobiť omrzliny.

⚠ V prípade produktov využívajúcich
vzduchový filter vo vnútri prístupného
krytu ventilátora bude počas
prevádzky chladničky filter vždy
nainštalovaný.

⚠ V priestore mrazničky
neuchovávajúte sklenené nádoby s
tekutinami, pretože môžu prasknúť.
Ventilátor (ak je súčasťou výbavy)
neblokujte potravinami.

Po vložení potravín skontrolujte, či sa
dvierka priestorov správne zatvárajú.
Platí to najmä o dvierkach mrazničky.

⚠ Poškodené tesnenie je potrebné
vymeniť čo najskôr.

⚠ Priečinkov chladničky využívajte
výlučne na uchovávanie čerstvých
potravín a priestor mrazničky výlučne
na uchovávanie mrazených potravín,
mrazenie čerstvých potravín a
výrobu kociek ľadu.

⚠ Vyhýbajte sa uchovávaniu
nezabalených potravín v priamom
kontakte s vnútornými povrchmi
priečinka chladničky alebo
mrazničky.

Spotrebiče sú vybavené špeciálnymi
priečinkami (priečinkov na čerstvé
potraviny, nula stupňová skrinka...).

Ak sa v špecifickej brožúre k
produktu neuvádza opak, tieto
priečinky sa môžu vybrať bez
ohrozenia náležitej funkčnosti
spotrebiča.



C-pentán sa používa ako
nadúvadlo v izolačnej pene a
ide o horľavý plyn.

Najvhodnejšie priehradky spotrebiča,
kde sa majú uskladňovať konkrétne
typy potravín s ohľadom na rôzne
rozloženie teploty v rôznych
priehradkách spotrebiča sú
nasledovné:

- Priestor chladničky:

1) Vrchná časť dverí priestoru
chladničky & – teplotná zóna:
Uskladnenie tropického ovocia,
konzerv, nápojov, vajec, omáčok,
nakladanej zeleniny, masla, džemu.

2) Stredná časť priehradky
chladničky – chladná zóna:
Uskladnenie syra, mlieka,
mliečkárenských produktov,
lahôdkárskych produktov, jogurtu

3) Spodná časť priehradky

chladničky – najchladnejšia zóna:
Uskladnenie studených nárezov, dezertov, mäsa a rýb, tvarohových zákuskov, čerstvých cestovín, kyslej smotany, pesta/salsy, domácich varených jedál, krémov do zákuskov, pudingov a mäkkých syrov.

4) Zásuvka na ovocie & a zeleninu naspodku chladiaceho priestoru:
Uskladnenie ovocia a zeleniny (okrem tropického ovocia).

5) Chladiaca priehradka: V najstudenšej zásuvke skladujte iba mäso a ryby.

- Mraziaci priestor:

Priehradka zóny so 4 hviezdičkami (****) je vhodná na mrazenie potravín od teploty okolia a na uskladnenie mrazených potravín, pretože teplota je rovnomerne rozložená v celej priehradke. Kúpené mrazené potraviny majú dobu uskladnenia uvedenú na obale. Tento dátum berie do úvahy typ uskladnenej potraviny, a preto ho treba dodržiavať. Čerstvé potraviny by mali byť uskladnené na nasledujúci čas: 1 – 3 mesiace syr, mäkkýše, zmrzlina, šunka/ klobása, mlieko, čerstvé tekutiny; 4 mesiace rezne alebo kotlety (hovädzie, jahňacie, bravčové); 6 mesiacov maslo alebo margarín, hydina (kurča, morka); 8 – 12 mesiacov ovocie (okrem citrusov), pečené mäso (hovädzie, jahňacie, bravčové), zelenina. Dátumy trvanlivosti na balení potravín v 2-hviezdičkovej zóne sa musia dodržiavať.

Aby nedošlo ku kontaminácii potravín, dodržujte nasledujúce odporúčania:

- Otváranie dverí na dlhší čas môže spôsobiť značný nárast teploty v priehradkách spotrebiča.
- Pravidelne čistite povrchy, ktoré sa dotýkajú potravín, a prístupné

odtokové systémy.

- Čistíte nádrže na vodu, ak neboli použité 48 hodín; prepláchnite systém prívodu vody pripojený na vodovod, ak sa 5 dní nečerpala voda.
- Surové mäso a ryby skladujte v chladničke vo vhodných nádobách, aby nedošli do kontaktu s inými potravinami a nekvapkalo z nich na ne.
- Priehradky na mrazené potraviny s dvoma hviezdičkami sú vhodné na skladovanie vopred zmrazeného jedla, uskladnenie alebo výrobu zmrzliny a kociek ľadu.
- Čerstvé potraviny nemrazte v priehradkách s jednou, dvoma alebo tromi hviezdičkami.
- Ak necháte chladiaci spotrebič na dlhší čas prázdny, vypnite ho, odmrázte, vyčistite, vyutierajte a nechajte dvere otvorené, aby sa v ňom netvorila pleseň.

INŠTALÁCIA

⚠ So spotrebičom musia manipulovať a inštalovať ho minimálne dve osoby – riziko zranenia. Pri vybalovaní a inštalovaní používajte ochranné rukavice – nebezpečenstvo porezania.

⚠ Inštalačné práce, vrátane prívodu vody (ak je), elektrického zapojenia a opráv musí vykonávať kvalifikovaný technik. Neopravujte ani nevymieňajte žiadnu časť spotrebiča, ak to výslovne nie je uvedené v návode na používanie. Nepúšťajte deti na miesto inštalácie. Po vybalení spotrebiča sa uistite, že sa počas prepravy nepoškodil. V prípade problémov sa obráťte na predajcu alebo najbližší popredajný servis. Po inštalovaní je potrebné uložiť obalový

materiál (plasty, polystyrénové dielce a pod.) mimo dosahu detí – riziko zadusenía. Pred vykonávaním inštaláčných prác musíte spotrebič odpojiť od elektrického napájania – nebezpečenstvo zásahu elektrickým prúdom. Počas inštalácie dávajte pozor, aby ste spotrebičom nepoškodili napájací kábel – riziko vzniku požiaru alebo zásahu elektrickým prúdom. Spotrebič zapnite až po úplnom dokončení inštalácie.

⚠ Pri premiestňovaní spotrebiča dávajte pozor, aby ste nepoškodili podlahu (napr. parkety). Spotrebič inštalujte na podlahu alebo podklad, ktorý je dostatočne pevný, aby uniesol jeho hmotnosť, na mieste vhodnom vzhľadom na veľkosť a použitie spotrebiča. Pri inštalovaní spotrebiča dbajte, aby nebol v blízkosti zdroja tepla a aby boli všetky štyri nožičky stabilné a pevne dosadali na podlahu, v prípade potreby ich nastavte a pomocou vodováhy skontrolujte, či je spotrebič v dokonale vodorovnej polohe. Kým zapnete spotrebič, počkajte aspoň dve hodiny, čím sa zaistí plná efektivita rozvodov chladiva. Všetky rozmery a vzdialenosti potrebné na inštaláciu spotrebiča sa nachádzajú v inštaláčnej príručke.

⚠ **UPOZORNENIE:** Pri umiestňovaní spotrebiča dbajte, aby sa prívodný kábel niekde nezachytil a nepoškodil.

⚠ **UPOZORNENIE:** ak sa má zabrániť rizikám z dôvodu nestability, umiestnenie alebo upevnenie spotrebiča sa musí vykonať podľa pokynov výrobcu.

Je zakázané umiestňovať chladničku tak, aby sa kovová hadica plynového sporáka, kovové plynové alebo vodovodné potrubie alebo elektrické

drôty dotýkali zadnej steny chladničky (had kondenzátora).

⚠ Aby ste zabezpečili dostatočné vetranie, na oboch stranách spotrebiča a nad ním ponechajte voľné miesto. Vzdialenosť medzi zadnou stenou spotrebiča a stenou za ním by mala byť 50 mm, aby sa povrchy neprehriali. Pri menšej vzdialenosti sa zvýši spotreba energie.

Počas inštalácie, prv než zapojíte spotrebič do siete, zveste napájací kábel z háčika na kondenzátore.

VAROVANIA PRE POUŽÍVANIE ELEKTRICKÉHO ZARIADENIA

⚠ ISpotrebič sa musí dať odpojiť od napájania buď vyťahnutím zástrčky, pokiaľ je ľahko dostupná, alebo prostredníctvom prístupného viacpólového prepínača nainštalovaného pred zásuvkou podľa predpisov pre domovú elektroinštaláciu a spotrebič musí byť uzemnený v súlade s národnými bezpečnostnými normami pre elektrotechniku.

⚠ Nepoužívajte predĺžovacie káble, rozdvojky ani adaptéry. Po inštalácii spotrebiča nesmú byť jeho elektrické časti prístupné používateľom.

Nepoužívajte spotrebič, keď ste mokří alebo naboso.

Spotrebič neuvádzajte do činnosti, ak je poškodený napájací kábel alebo zástrčka, ak nepracuje správne, ak je poškodený alebo ak spadol.

⚠ Ak je prívodný kábel poškodený, musí ho výrobca, servisný zástupca alebo podobná kvalifikovaná osoba vymeniť za totožný, aby nemohlo vzniknúť riziko zásahu elektrickým prúdom.

⚠ **UPOZORNENIE:** Na zadnú stranu spotrebiča neumiestňujte prenosné viacnásobné zásuvky

alebo prenosné zdroje napájania.

ČISTENIE A ÚDRŽBA

 **UPOZORNENIE:** Pred údržbou vždy dbajte, aby bol spotrebič vypnutý a odpojený od elektrickej siete; nikdy nepoužívajte parné čistiace zariadenie – nebezpečenstvo zásahu elektrickým prúdom.

 **Nepoužívajte abrazívne alebo drsné čistiace prostriedky, ako sú spreje na okná, čistiace prostriedky obsahujúce žieraviny, horľavé kvapaliny, čistiace vosky, koncentrované čistiace prostriedky, bielidlá ani čistiace prostriedky obsahujúce ropné produkty na plastové časti, interiér a tesnenia dvierok. Nepoužívajte papierové utierky, drsné čistiace hubky ani nijaké drsné nástroje na čistenie.**

LIKVIDÁCIA OBALOVÝCH MATERIÁLOV

Všetky obalové materiály sa môžu recyklovať na 100 %, ako to potvrdzuje symbol recyklácie .

Rôzne časti obalu likvidujte zodpovedne, v plnom súlade s platnými miestnymi predpismi o likvidácii odpadov.

LIKVIDÁCIA DOMÁCICH SPOTREBIČOV

Tento spotrebič je vyrobený z recyklovateľných a znovu použiteľných materiálov.

Zlikvidujte ho v súlade s miestnymi predpismi o likvidácii odpadov.

Podrobnejšie informácie o zaobchádzaní, obnove a recyklácii domácich spotrebičov dostanete na miestnom úrade, v zberných surovinách alebo v obchode, kde ste spotrebič kúpili. Tento spotrebič je označený v súlade s Európskou smernicou 2012/19/ES o likvidácii elektrických a elektronických zariadení (OEEZ).

Zabezpečením, že tento výrobok bude zlikvidovaný správnym spôsobom, pomôžete predchádzať potenciálnym negatívnym dopadom na životné prostredie a ľudské zdravie.

Symbol  na spotrebiči alebo v sprievodných dokumentoch znamená, že s týmto výrobkom sa nesmie zaobchádzať ako s domovým odpadom,

ale treba ho odovzdať v zbernom stredisku na recykláciu elektrických a elektronických zariadení.

RADY NA ÚSPORU ELEKTRICKEJ ENERGIE

Dodržiavajte inštaláčne pokyny, aby ste zaistili náležité vetranie.

Nedostatočné vetranie za výrobkom zvyšuje spotrebu energie a znižuje účinnosť chladenia. Časté otváranie dvier môže spôsobiť zvýšenú spotrebu energie.

Vnútna teplota spotrebiča a spotreba energie môžu byť ovplyvnené aj okolitou teplotou a miestom, kde sa spotrebič nachádza. Teplotu treba nastaviť vzhľadom na tieto faktory.

Otváranie dverí obmedzte na minimum.

Pri rozmrazovaní vložte mrazené potraviny do chladničky. Nízka teplota zmrazených potravín ochladí jedlo v chladničke.

Pred vloženíím potravín do spotrebiča ich nechajte vychladnúť.

Poloha políc v chladničke nemá vplyv na úsporu energie. Potraviny kladte na police tak, aby sa zabezpečila adekvátne cirkulácia vzduchu (potraviny by sa nemali navzájom dotýkať a mal by byť priestor medzi nimi a zadnou stenou).

Skladovacia kapacita na mrazené potraviny môžete zväčšiť vybratím košov, prípadne poličky Stop Frost, ak je vo výbave.

Zvuky vychádzajúce z kompresora sú bežné prevádzkové zvuky.

RÔZNE FUNKCIE A MOŽNOSTI

Informácie o technológii Less Frost

Vďaka obalu okolo výparníka ponúka technológia LessFrost efektívnejšie chladenie, zníženú potrebu manuálneho odmrazovania a flexibilnejší skladovací priestor.

Nastavenie termostatu

Termostat chladničky s mrazničkou automaticky reguluje vnútornú teplotu v priehradkách. Otáčaním gombíka z polohy 1 po 5 môžete dosiahnuť nižšiu teplotu.

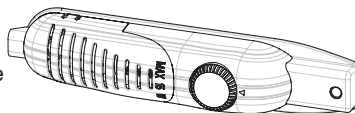

Dôležité upozornenie: Nepokúšajte sa otočiť gombíkom za polohu 1 – zastaví to spotrebič.

- 1 – 2 : Na krátkodobé uskladnenie potravín v priestore mrazničky môžete nastaviť gombík medzi minimálnu a strednú polohu.
- 3 – 4 : Na dlhodobé uskladnenie potravín v priestore mrazničky môžete nastaviť gombík na strednú polohu.
- 5 : Na mrazenie čerstvých potravín. Spotrebič bude pracovať dlhšie. Takže po dosiahnutí želaného stavu vráťte gombík na predchádzajúce nastavenie.

Upozornenia týkajúce sa úprav teploty

- Teplotu v priehradke chladničky ovplyvňuje okolitá teplota, teplota čerstvo uložených potravín a frekvencia otvárania dverí. V prípade potreby zmeňte nastavenie teploty.
- Z hľadiska účinnosti sa neodporúča prevádzkovať chladničku v prostredí chladnejšom ako 10 °C.
- Termostat by sa mal nastavovať s ohľadom na to, ako často sa vkladá čerstvé jedlo a dvere mrazničky sa otvárajú a zatvárajú, koľko potravín sa v chladničke skladuje, a vzhľadom na prostredie, kde je chladnička umiestnená.
- Chladnička by po zapnutí mala bežať 24 hodín bez prerušenia podľa okolitej teploty, aby sa zabezpečilo jej dôkladné vychladenie. V priebehu tohto času neotvárajte dvere mrazničky často, ani do nej nevkladajte veľa potravín.
- Vaša chladnička má funkciu 5-minútového odkladu, ktorá zabraňuje poškodeniu kompresora, keď ju odpojíte od siete a znova zapojíte alebo v prípade výpadku prúdu. Chladnička začne normálne pracovať po 5 minútach.
- Vaša chladnička je určená na prevádzku v limitoch okolitej teploty uvedených v normách podľa klimatickej triedy uvedenej na informačnom štítku. Z hľadiska účinnosti chladenia sa neodporúča, aby vaša chladnička pracovala v prostredí, ktoré je mimo uvedených teplotných limitov.
- Tento spotrebič je určený na použitie pri okolitej teplote v rozmedzí 16 – 32 °C.

Klimatická trieda	Okolité teplota (°C)
SN:	Od 10 do 32 °C;
ST:	Od 16 do 38 °C;
N:	Od 16 do 32 °C;
T:	Od 16 do 43 °C;

Príslušenstvo

Nádobka na ľad

- Nádobku na ľad naplňte do vodou a vložte ju do mraziaceho priestoru.
- Keď voda celkom zamrzne, môžete nádobkou pokrútiť, ako je znázornené ďalej, a vybrať kocky ľadu.



Plastová škrabka

Po čase sa na niektorých miestach v priestore mrazničky vytvorí námraza. Námrazu by ste mali z mrazničky pravidelne odstraňovať. V prípade potreby použite priloženú plastovú škrabku. Nepoužívajte na to ostré kovové predmety. Mohli by prepichnúť chladiaci okruh a nenávratne poškodiť chladiacu jednotku.



Všetky písomné a vizuálne opisy príslušenstva sa môžu líšiť v závislosti od modelu spotrebiča.

Ukladanie jedla do najchladnejšej časti chladničky



Vaše potraviny budú uskladnené lepšie, ak ich vložíte do najvhodnejšej chladiacej oblasti. Najchladnejšia je oblasť nad zásuvkou na zeleninu a ovocie.

Aby ste si boli istí, že máte v tejto oblasti nízku teplotu, polica sa musí nachádzať zároveň tohto symbolu, ako je na ilustrácii.

Ukazovateľ teploty (v niektorých modeloch)

Aby sme vám pomohli chladničku lepšie nastaviť, vybavili sme ju ukazovateľom teploty v najchladnejšej oblasti.

Ľahko môžete skontrolovať, či je teplota v najchladnejšej oblasti vhodná: keď je na ukazovateli „OK“, znamená to, že je termostat nastavený správne a vnútorná teplota je správna.

Pretože „OK“ sa zobrazuje na čiernom pozadí, je to slabo vidieť, ak je ukazovateľ teploty slabo osvetlený. Aby ste ukazovateľ videli dobre, svetlo by malo byť dostatočné.

Ak sa slovíčko „OK“ nezobrazí, znamená to, že teplota je príliš vysoká: nastavenie termostatu budete musieť upraviť a po 12 hodinách znova teplotu vizuálne skontrolovať.

POZNÁMKA: Po opakovanom otváraní (alebo dlhšom otvorení) dvier alebo po vkladaní čerstvých potravín do spotrebiča je normálne, že sa na ukazovateli nastavenia teploty nezobrazí „OK“. Ak sa vytvorilo veľké množstvo ľadových kryštálov (spodná stena spotrebiča) na výparníku v priestore chladničky (preplnený spotrebič, vysoká teplota v miestnosti, časté otváranie dverí), nastavte teplotu do nižšej polohy, až kým nedosiahnete, že kompresor sa znovu bude vypínať.

Horná hranica najstudenšej oblasti je vyznačená spodnou stranou nálepky (hlava šípky). Horna polica najstudenšej oblasti musí byť na tej istej úrovni ako hlava šípky. Najstudenšia oblasť je pod touto úrovňou.

Pretože tieto police sú vyberateľné, dbajte, aby boli vždy na rovnakej úrovni s limitmi zóny vyznačenými na nálepkách, aby boli teploty v tejto oblasti zaručené.

Každý typ potravín má ideálnu teplotu uchovania, a teda konkrétne miesto, ktoré treba dodržiavať.

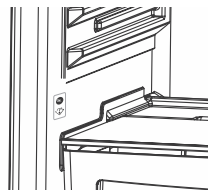

Umiestnenie	Potraviny
Horné police	Varené potraviny, zákusky a všetky potraviny, ktoré treba rýchlo skonzumovať
Najchladnejší priestor	Mäso, hydina, divina a surové ryby. Maximálna doba uchovania: 1 až 2 dni. Čerstvé ovocie, uvarené bravčové mäso.
Zásuvka na zeleninu	Čerstvá zelenina a ovocie.
Dvere	Poličky na dverách obsahujú v dolnej časti fľašky a v horných nízkoobjemové a aktuálne používané potraviny ako jogurty, čerstvá smotana a pod.
	Maslo, tvrdé syry a vajčka sa ukladajú do príslušných držiakov.

ULOŽENIE POTRAVÍN V SPOTREBIČI

Chladiaci priestor

- Aby sa znížila vlhkosť, ktorá následne zvyšuje námrazu, nikdy do chladničky nedávajte tekutiny v neuzavretých nádobách. Námraza sa zvyčajne koncentruje v najchladnejších častiach výparníka po čase bude potrebné ju častejšie odmrazovať.
- Do chladničky nikdy nekladajte teplé jedlá. Teplé jedlá by ste mali nechať vychladnúť pri izbovej teplote a uložiť tak, aby sa zabezpečila dostatočná cirkulácia vzduchu v priehradke chladničky.
- Nič by sa nemalo dotýkať zadnej steny, pretože to vytvára námrazu a balíčky sa môžu prilepiť na zadnú stenu. Neotvárajte dvere chladničky príliš často.
- Mäso a očistené ryby (zabalené v obaloch alebo plastovej fólii), ktoré použijete v priebehu 1 – 2 dní, uložte do spodnej časti priehradky chladničky (nad zásuvkou na ovocie a zeleninu), pretože je to najchladnejšia časť a zabezpečí najlepšie podmienky na uskladnenie.
- Ovocie a zeleninu môžete uložiť do zásuvky na ovocie a zeleninu bez obalu.

Mraziaci priestor

- Mraznička sa používa na uskladnenie hlboko zmrazených alebo mrazených potravín na dlhší čas alebo na výrobu kociek ľadu.
- Ak chcete zmraziť čerstvé potraviny, čo najväčší povrch jedla, ktoré sa má zmraziť, by mal byť v kontakte s chladiacim povrchom.
- Neukladajte vedľa seba čerstvé a mrazené potraviny, pretože mrazené sa tak môžu roztopiť.
- Pri mrazení čerstvých potravín (t. j. mäsa, rýb a mletého mäsa) ich rozdeľte na porcie, ktoré použijete na jeden raz.
- Po rozmrazení spotrebiča vráťte potraviny do mrazničky a nezabudnite ich v krátkom čase spotrebovať.
- Do priehradky mrazničky nikdy nekladajte teplé jedlá. Narušilo by to mrazené potraviny.
- Pri skladovaní mrazených potravín treba vždy starostlivo dodržiavať pokyny uvedené na obaloch mrazených potravín a ak na nich nie sú informácie, potraviny by sa nemali skladovať dlhšie ako 3 mesiace od dátumu ich kúpy.
- Keď kupujete mrazené potraviny, presvedčte sa, že boli zamrazené pri vhodnej teplote a obal je neporušený.
- Mrazené potraviny by sa mali prepravovať vo vhodných nádobách, aby si zachovali kvalitu, a mali by sa čo najskôr vrátiť na mraziace plochy spotrebiča.
- Ak na obale mrazených potravín zbadáte stopy vlhkosti alebo abnormálne vydutie, je pravdepodobné, že boli skladované pri nevhodnej teplote a obsah sa pokazil.
- Čas skladovania mrazených potravín závisí od okolitej teploty v miestnosti, nastavenia termostatu, frekvencie otvárania dverí, typu potravín a času potrebného na prepravu potravín z obchodu domov. Vždy dodržujte pokyny vytlačené na obale a nikdy neprekračujte uvedenú maximálnu dobu skladovania.

Upozornenie: Ak chcete dvere mrazničky otvoriť ihneď po zatvorení, nepôjde to ľahko. Je to celkom normálne. Po dosiahnutí rovnovážneho stavu sa dvere budú dať otvoriť ľahko.

ČISTENIE A ÚDRŽBA

- Pred čistením odpojte spotrebič od elektrického napájania.
- Nečistíte spotrebič tečúcou vodou.
- Dbajte, aby sa do krytu lampy a iných elektrických komponentov nedostala voda.
- Spotrebič by sa mal čistiť pravidelne roztokom sódy bikarbóny vo vlažnej vode.
- Príslušenstvo čistíte osobitne mydlom a vodou. Nedávajte ho do umývačky.
- Nikdy nepoužívajte abrazívne produkty, čistiace prostriedky alebo mydlá. Po umytí opláchnite čistou vodou a starostlivo utrite. Po skončení čistenia znova zapojte do siete suchými rukami.
- Nikdy na čistenie nepoužívajte horľavé, výbušné alebo korozívne materiály, ako je riedidlo, plyn, kyselina.
- Kondenzátor (čierna časť s čiernymi rebrami v zadnej časti spotrebiča) by sa mala čistiť vysávačom alebo suchou kefou aspoň raz ročne. Pomôže to, aby váš spotrebič pracoval efektívnejšie a s úsporou energie.
- Dbajte, aby sa elektrické spoje termostaty alebo vnútorného osvetlenia nedostali do kontaktu s vodou. Pravidelne kontrolujte tesnenia na dverách a v prípade potreby ich vyčistite.



Odmrazovanie

Chladiaci priestor

- Odmrazovanie v priestore chladničky je automatické počas prevádzky; odmrazenú vodu zachytáva odparovacia nádobka a automaticky sa odparuje.
- Odparovacia nádobka a odtok odmrazenej vody by sa mal pravidelne čistiť zástrčkou odmrazovacieho odtoku, aby sa voda nezhromažďovala na dne chladničky namiesto toho, aby odtekala.
- Môžete tiež do odtokového otvoru naliať 1/2 pohára vody, aby sa jeho vnútro vyčistilo.

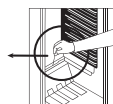

Mraziaci priestor

- Námrazu by ste mali z mrazničky pravidelne odstraňovať. (Použite priloženú plastovú škrabku) Mraziaci priestor by sa mal čistiť tak ako chladiaci a aspoň dva razy ročne odmraziť.

Postup:

- Deň pred odmrazovaním nastavte termostat na polohu „5“, aby ste potraviny úplne zmrazili.
- Počas odmrazovania by ste zmrazené jedlo mali zabaliť do niekoľkých vrstiev papiera a držať na chladnom mieste. Nevyhnutný nárast teploty skráti ich čas uskladnenia. Nezabudnite tieto potraviny spotrebovať v pomerne krátkom čase.
- Nastavte gombík termostatu do polohy „*“ alebo spotrebič odpojte od siete; dvere nechajte až do úplného odmrazenia otvorené.
- Na urýchlenie procesu odmrazovania vložte do priestoru mrazničky misky s teplou vodou.
- Vnútro spotrebiča starostlivo vyutierajte a nastavte termostat do polohy MAX.

Výmena žiarovky

Postup výmeny žiarovky a mraziacom a chladiacom priestore:

1. Chladničku odpojte od siete.
2. Odložte kryt skrinky z úchytiak pomocou skrutkovača.
3. Vymeňte za žiarovku max. 15 W.
4. Nasadte kryt.
5. Počkajte 5 minút a potom spotrebič znova zapojte do siete a termostat nastavte do pôvodnej polohy.

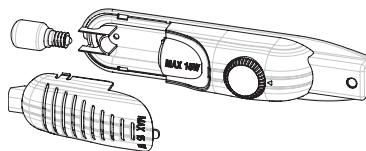

Výmena LED osvetlenia

Ak má vaša chladnička LED osvetlenie, obráťte sa asistenčnú linku, pretože by ho mal vymieňať iba oprávnený pracovník.

PREPRAVA A PREMIESTŇOVANIE

Preprava a zmena miesta inštalácie

- Pôvodné obaly a polystyrén si prípadne môžete nechať (voliteľné).
- Chladničku by ste mali pred prepravou obaliť hrubými obalmi, pásmi alebo silnými šnúrami a dodržiavať pokyny pre prepravu na obale.
- Pred prepravou a premiestnením treba všetky pohyblivé časti (t. j. police, príslušenstvo, nádoby na zeleninu a pod.) vybrať alebo pripevniť páskou k chladničke.

Chladničku prenášajte vo zvislej polohe.

Zmena smeru otvárania dverí

- Smer otvárania dverí spotrebiča sa dá zmeniť. Ak to chcete urobiť, obráťte sa na najbližší autorizovaný servis.

PRV NEŽ ZAVOLÁTE POPREDAJNÝ SERVIS

Ak chladnička správne nefunguje, možno ide iba o malý problém, preto prv než zavoláte elektrikára, skontrolujte nasledovné, aby ste ušetrili čas i peniaze.

Čo urobiť, ak chladnička nefunguje:

Skontrolujte, či:

- nie je bez napájania,
- nie je odpojený hlavný vypínač vo vašej domácnosti,
- termostat nie je v polohe „*“,
- zásuvka nie je pokazená. Skontrolujte to tak, že do nej zastrčíte spotrebič, o ktorom viete, že funguje.

Čo urobiť, ak chladnička pracuje zle:

Skontrolujte, či:

- ste spotrebič nepreplnili,
- sú dvierka riadne zavreté,
- na kondenzátore nie je prach,
- je dosť miesta pri zadnej a bočných stenách.

Ak je spotrebič hlučný:

Chladiaci plyn, ktorý cirkuluje v chladiacom okruhu, môže vydávať nepatrné zvuky (bublanie), aj keď kompresor nepracuje. Nebojte sa, je to celkom normálne. Ak sú tie zvuky iné, skontrolujte, či:

- spotrebič stojí rovno,
- sa nič nedotýka zadnej časti,
- nevibrujú nejaké veci na spotrebiči.

Ak je v spodnej časti chladničky voda:

Skontrolujte, či:

- Dierka odtoku odmrazenej vody nie je upchatá (Použite zástrčku do odtokovej diery na jej vyčistenie)

Odporúčania

- Pri výpadku prúdu by ste mali vytiahnuť napájací kábel zo zásuvky, aby ste zabránili problémom s kompresorom. Zastrčiť by ste ho mali až po 5 – 10 minútach po obnovení dodávky elektriny. Ak napájací kábel z nejakého dôvodu odpojíte od siete, mali by ste počkať aspoň 5 minút, kým ho znova zapojíte. Je dôležité vyhýbať sa poškodeniu komponentov chladničky.
- Chladiaca jednotka chladničky je skrytá v zadnej stene. Preto sa na zadnej ploche chladničky môžu zjaviť kvapky vody alebo námraza v dôsledku činnosti kompresora v konkrétnych intervaloch. Je to normálne. Nie je potrebné chladničku odmrazovať, pokiaľ námraza nie je nadmerná.
- Ak chladničku dlhšie nebudete používať (napr. počas letnej dovolenky), termostat nastavte do polohy „*“. Po odmrázení chladničku vyčistite a nechajte dvere otvorené, aby ste zabránili vzniku vlhkosti a pachov. Ak problém pretrváva aj potom, čo ste postupovali podľa vyššie uvedených pokynov, poraďte sa s najbližším autorizovaným servisom.
- Spotrebič, ktorý ste si kúpili, je určený na použitie v domácnosti a môže sa používať len doma a na uvedené účely. Nie je vhodný na komerčné alebo všeobecné používanie. Ak spotrebiteľ používa spotrebič spôsobom, ktorý nie je v súlade s týmito funkciami, zdôrazňujeme, že výrobca a predajca nie sú zodpovední za opravy alebo poruchy v záručnej lehote.

TIPY, AKO USPORIŤ ENERGIU

1. Nainštalujte spotrebič v chladnej, dobre vetranej miestnosti, ale nie na priamom slnečnom svetle alebo v blízkosti zdrojov tepla (radiátor, sporák a pod.). V opačnom prípade použite izolačnú dosku.
2. Pred vložením teplého jedla a nápojov do spotrebiča ich nechajte vychladnúť mimo spotrebiča.
3. Pri roztápaní vložte mrazené potraviny do priehradky chladničky. Nízka teplota mrazeného jedla pri roztápaní pomôže ochladiť priestor chladničky. Takže sa šetrí energia. Ak mrazené jedlo vyložíte, je to plytvanie energiou.
4. Keď do chladničky ukladáte nápoje a tekuté potraviny, musia byť prikryté. Inak sa v spotrebiči zvýši vlhkosť. Tým sa predĺži čas činnosti spotrebiča. Uzatvorenie nápojov a iných tekutín pomáha aj uchovať vôňu a chuť.
5. Pri vkladaní potravín a nápojov otvárajte dvere spotrebiča na čo najkratší čas.
6. Kryty priehradiek spotrebiča s rôznymi teplotami nechávajú zatvorené (zásuvka na ovocie a zeleninu, chladiaca atď.).
7. Tesnenia dverí musia byť čisté a pružné. Ak sú tesnenia opotrebované, vymeňte ich.
8. Ak vyberiete poličku mrazničky, možno v nej uskladniť viac potravín. Uvedená spotreba energie je pri maximálnom naplnení a bez poličky mrazničky.

ČASTI SPOTREBIČA A PRIEHRADKY (TM 55 cm / 140 cm)

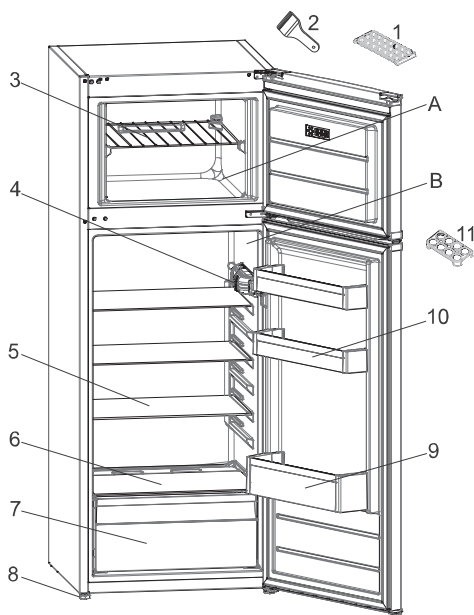

Táto prezentácia je iba informáciou o častiach spotrebiča.
Súčasti sa môžu líšiť v závislosti od modelu spotrebiča.

A. PRIEHRADKA CHLADNIČKY

B. MRAZIACI PRIESTOR

- | | |
|--------------------------------------|--------------------------|
| 1. Nádobka na ľad | 7. Zásuvka na zeleninu |
| 2. Plastová lopatka na ľad | 8. Vyrovnávacie nožičky |
| 3. Polička mrazničky | 9. Priehradka na fľaše |
| 4. Skrinka termostatu | 10. Poličky na maslo/syr |
| 5. Police chladničky | 11. Držiak na vajčka |
| 6. Kryt zásuvky na ovocie a zeleninu | |

