

Hisense

life reimagined

NÁVOD K OBSLUZE

Před používáním tohoto spotřebiče, si prosím důkladně přečtete tento návod k obsluze a uložte jej pro jeho budoucí využití

RQ758N4SAI1
RQ758N4SAF1
RQ758N4SAIE
RQ758N4SAFE

Česky

Děkujeme, že jste si vybrali výrobek značky Hisense. Jsme si jisti, že vaši novou chladničku bude radost používat. Než budete spotřebič používat, doporučujeme, abyste si pozorně přečetli pokyny, které poskytují podrobnosti o instalaci a používání výrobku. Ušchovejte tento návod pro případné další použití.

Obsah

BEZPEČNOSTNÍ OPATŘENÍ	3
POPIS SPOTŘEBIČE	11
INSTALAČNÍ POŽADAVKY	12
Požadavky na prostor	12
Elektrické požadavky.....	12
INSTALAČNÍ POKYNY	13
Vybalení chladničky.....	13
Dokončení instalace.....	13
Vyrovnání chladničky (pokud je to nutné).....	13
POUŽITÍ CHLADNIČKY	14
Otevírání a zavírání dvířek.....	14
Zarovnání dvířek (v případě potřeby).....	14
Použití ovládacích prvků.....	15
Vybavení spotřebiče.....	17
Všeobecné informace o použití.....	17
PÉČE O CHLADNIČKU.....	19
Čištění.....	19
Osvětlení.....	19
Péče v případě dovolené a přemístění.....	20
Opětovná instalace/použití chladničky	20
ODSTRANĚNÍ MOŽNÝCH PROBLÉMŮ	21

Bezpečnostní opatření

Vaše bezpečnost a bezpečnost ostatních je velmi důležitá.

V tomto návodu a na vašem spotřebiči jsme uvedli mnoho důležitých bezpečnostních zpráv. Vždy si přečtěte a dodržujte všechny bezpečnostní zprávy.



Toto je symbol výstrahy bezpečnosti.

Tento symbol vás upozorňuje na případná rizika, která mohou zabít nebo zranit vás i ostatní. Všechny bezpečnostní zprávy budou následovat za symbolem bezpečnostní výstrahy a buď slovem „NEBEZPEČÍ“, „VAROVÁNÍ“ nebo „UPOZORNĚNÍ“. Tato slova znamenají:

NEBEZPEČÍ

Bezprostředně nebezpečná situace. Pokud nebudete okamžitě dodržovat, mohli byste být zabiti nebo vážně zraněni.

VAROVÁNÍ

Potenciální nebezpečná situace, která, pokud se jí nezabrání, může mít za následek smrt nebo vážné zranění.

UPOZORNĚNÍ

Potenciální nebezpečná situace, která, pokud se jí nezabrání, může mít za následek mírné nebo lehké zranění.

Všechny bezpečnostní zprávy vám řeknou, jaké je potenciální nebezpečí, řeknou, jak snížit pravděpodobnost zranění a řeknou, co se může stát, pokud nebudete postupovat podle pokynů.



Informace o bezpečnosti a varování

Z důvodu vaší bezpečnosti a správného použití, ještě před instalací a prvním použitím spotřebiče, si pozorně přečtěte tento návod k obsluze, včetně těchto tipů a varování. Abyste zabránili nežádoucím chybám a nehodám, je důležité zajistit, aby se všechny osoby používající tento spotřebič důkladně seznámily s jeho obsluhou a bezpečnostními funkcemi. Uschovejte si tyto pokyny a v případě předání spotřebiče se ujistěte, zda zůstal tento návod ve spotřebiči tak, aby byl používán v průběhu celé životnosti a správně informoval o správném používání spotřebiče a bezpečnosti.

Z bezpečnostních důvodů a pro ochranu majetku dodržujte pokyny v tomto návodu, protože výrobce nenesе žádnou zodpovědnost za poškození způsobené nedodržením těchto pokynů.

Bezpečnost dětí a jiných nezpůsobilých osob

➤ Podle standardu EN

Tento spotřebič mohou používat děti od 8 let a osoby s omezenými fyzickými, sensorickými nebo mentálními schopnostmi, nebo bez dostatečných zkušeností a znalostí, pokud jsou pod dohledem nebo byly poučeny o správném a bezpečném použití spotřebiče a porozuměly možným rizikům. Nedovolte dětem hrát si se spotřebičem. Čištění a údržbu nesmějí provádět děti bez dozoru. Děti ve věku od 3 do 8 let mohou vkládat a vyjímat položky z chladicích spotřebičů.

➤ Podle standardu IEC

Tento spotřebič není určen k používání osobám (včetně dětí) s omezenými fyzickými, sensorickými nebo mentálními schopnostmi, nebo bez dostatečných zkušeností a znalostí, pokud nejsou pod dohledem nebo byly poučeny o správném a bezpečném použití spotřebiče osobou zodpovědnou za jejich bezpečnost.

- Děti by měly být pod dozorem, aby se zajistilo, že si se spotřebičem nebudou hrát.
- Držte obalové materiály mimo dosah dětí, protože představují riziko udušení.
- V případě likvidace spotřebiče odpojte zástrčku od síťové zásuvky, odřízněte napájecí kabel (co nejblíže u spotřebiče) a sundejte dvířka, abyste zabránili úrazu dětí elektrickým proudem, nebo jejich uvěznění ve spotřebiči.
- Pokud tento spotřebič obsahující magnetické těsnění dvířek nahrazuje starší model s pružinovým zámkem (západkou) na dvířkách nebo víku, před likvidací starého spotřebiče znehodnoťte západku. Tímto zabráníte možnému uvěznění dětí ve spotřebiči.



Všeobecná bezpečnost

- Tento spotřebič je určen pro použití v domácnosti a podobném prostředí, jako jsou:
 - zaměstnanecké kuchyně v prodejnách, kancelářích nebo jiném pracovním prostředí;
 - farmy a klienti hotelů, motelů a jiné typy ubytovacího zařízení;
 - penziony s výdejem snídaní;
 - cateringové a jiné podobné neprodejné akcie.
- Ve spotřebiči neskladujte explozivní látky, jako jsou plechovky s hořlavými plyny.
- Pokud je poškozený napájecí kabel, musí ho vyměnit výrobce, servisní technik nebo podobně kvalifikovaná osoba, aby se zabránilo případnému nebezpečí.
- VAROVÁNÍ — Udržujte větrací otvory spotřebiče nebo vestavěného nábytku volné bez překážek.
- VAROVÁNÍ — K urychlení procesu odmrazování nepoužívejte mechanická zařízení jiná než doporučená výrobcem.
- VAROVÁNÍ — Zabraňte poškození chladicího okruhu.
- VAROVÁNÍ — Ve skladovacím prostoru spotřebiče nepoužívejte elektrické spotřebiče, pokud nejde o typ, který je doporučený výrobcem.
- Chladicí a izolační plyn je hořlavý. Likvidaci starého spotřebiče může provádět pouze autorizované servisní středisko. Nevystavujte ho ohni.
- VAROVÁNÍ — Při umístění spotřebiče se ujistěte, zda není napájecí kabel zachycený nebo poškozený.

- **VAROVÁNÍ** — Neumísťujte mnohočetné přenosné zásuvky nebo přenosné zdroje napájení na zadní stranu spotřebiče.

Výměna LED světla

- **VAROVÁNÍ** — LED světlo nesmí vyměňovat uživatel! Pokud je LED světlo poškozené, požádejte o pomoc zákaznickou linku.

Chladivo

Chladicí isobutan (R600a), který je obsažen v chladicím okruhu spotřebiče, je přírodní plyn s vysokou kompatibilitou s životním prostředím, který je přece jen hořlavý. Během přepravy a instalace spotřebiče zabraňte poškození komponentů chladicího okruhu.

Chladivo (R600a) je hořlavé.

- **VAROVÁNÍ** — Chladničky v izolaci obsahují chladivo a chladicí plyny. Chladivo a chladicí plyny musí být likvidovány odborně, protože mohou způsobit poranění očí nebo vznícení. Před provedením správné likvidace se ujistěte, zda není potrubí chladicího okruhu poškozené.



Varování: Riziko požáru/hořlavé materiály

Pokud by došlo k poškození chladicího okruhu:

- Vyhněte se otevřenému ohni a zdrojům vznícení. Důkladně vyvětrejte místnost, ve které se spotřebič nachází.

Je nebezpečné měnit nebo upravovat spotřebič jakýmkoliv způsobem.

Jakékoliv poškození napájecího kabelu může vést ke zkratu, požáru a/ nebo zasažení elektrickým proudem.

Elektrická bezpečnost

- Napájecí kabel nesmí být prodlužován.
- Zkontrolujte, zda není zástrčka napájecího kabelu poškozena. Rozdrčená nebo poškozená zástrčka se může přehřívat a způsobit požár.
- Ujistěte se, zda máte volný přístup k zástrčce spotřebiče.
- Netahejte za napájecí kabel.
- Pokud je elektrická zásuvka uvolněná, nepřipojujte k ní zástrčku. Hrozí riziko zasažení elektrickým proudem nebo vzniku požáru.

Nesmíte používat tento spotřebič bez krytu vnitřního osvětlení.

- Chladnička je určena pouze na napájení z jedné fáze střídavého proudu s hodnotami 220~240 V/50 Hz. Pokud je kolísání napětí v místě bydliště uživatele tak velké, že přesahuje výše uvedené limity, z bezpečnostních důvodů použijte pro chladničku automatický napěťový regulátor s více než 350 W. Chladnička musí být vybavena speciální napájecí zástrčkou namísto běžné s jinými elektrickými spotřebiči. Zástrčka musí odpovídat zásuvce s uzemňovacím kontaktem.

Běžné použití

- Ve spotřebiči neskladujte hořlavé plyny ani tekutiny. Hrozí riziko exploze.
- Ve spotřebiči nepoužívejte jiné elektrické spotřebiče (např. elektrický výrobek zmrzliny, mixéry atd.).
- Při odpojování spotřebiče z elektrické zásuvky, vždy tahejte za zástrčku. Netahejte za kabel.
- Do blízkosti plastových dílů tohoto spotřebiče nedávejte horké předměty.

- Nedávejte žádné předměty do blízkosti vzduchových otvorů v zadní stěně.
- Balené mrazené potraviny skladujte v souladu s pokyny výrobce mrazených potravin.
- Měli byste striktně dodržovat doporučení týkající se skladování v spotřebiči od výrobce. Viz příslušné pokyny o skladování.
- Do mrazícího prostoru nedávejte sycené nebo šumivé nápoje, protože vytvářejí tlak na nádobu, která může explodovat, což může vést k poškození spotřebiče.
- Nekonzumujte mrazené pokrmy ihned po vyjmutí z mrazničky, můžete se poranit.
- Neumisťujte spotřebič na přímé sluneční světlo.
- Držte hořící svíčky, lampy a jiné předměty s otevřeným ohněm v dostatečné vzdálenosti od spotřebiče, abyste zabránili riziku požáru.
- Spotřebič je určen na uskladnění pokrmů a/nebo nápojů v běžné domácnosti podle popisu v návodu. Spotřebič je těžký. Zvyšte pozornost při jeho přemísťování.
- Nevyjímejte ani se nedotýkejte položek v prostoru mrazení, pokud máte vlhké/mokrý ruce, protože to může vést k poraněním pokožky nebo popáleninám z mrazu.
- Nikdy nepoužívejte dno, zásuvky, dvířka apod. na stoupání nebo jako podpěru.
- Mrazené potraviny nesmějí být po rozmrazení znovu zmrazeny.
- Nekonzumujte ledové nanuky nebo kostky ledu hned po vyjmutí z mrazničky, protože byste si tak mohli poranit ústa a rty.

- Abyste zabránili pádu předmětů a zranění nebo poškození spotřebiče, nepřetěžujte přihrádky dvířek ani do zásuvek nedávejte nadměrné množství potravin.
- VAROVÁNÍ — Potraviny je třeba zabalit do sáčků před vložením do chladničky. Kapaliny musí být skladovány v láhvích nebo uzavřených nádobách, aby se zabránilo jejich rozlití, protože konstrukční struktura výrobku se nedá snadno vyčistit.



Upozornění!

Péče a čištění

- Před údržbou, vypněte spotřebič a odpojte zástrčku od elektrické zásuvky.
- Spotřebič nečistěte kovovými předměty, parními čističi, éterickými oleji, organickými rozpouštědly ani drsnými čističi.
- Na odstraňování námrazy ze spotřebiče, nepoužívejte ostré předměty. Použijte plastovou škrabku.

Instalace

Důležité!

- Při připojení k elektrické síti buďte opatrní, dodržujte pokyny v tomto návodu.
- Spotřebič vybalte a zkontrolujte ho z hlediska viditelných poškození. Pokud je spotřebič poškozený, nepřipojujte ho. Oznamte případné poškození v místě zakoupení. V tomto případě si nechte obalový materiál.
- Doporučuje se počkat několik hodin před připojením spotřebiče, aby se olej v kompresoru ustálil.
- Kolem spotřebiče zajistěte dostatečné větrání, v opačném případě může docházet k přehřívání. K dosažení dostatečného větrání dodržujte pokyny k instalaci. Pokud je to možné, zadní stěna spotřebiče by neměla být velmi blízko stěny a neměl by se dotýkat horkých částí (kompresor, kondenzátor), aby se zabránilo riziku požáru, dodržujte příslušné pokyny k instalaci.

- Spotřebič nesmí být umístěn v blízkosti radiátorů nebo sporáků.
- Po instalaci spotřebiče se ujistěte, zda je zástrčka snadno přístupná.

Servis

- Všechny elektrické činnosti ohledně servisu spotřebiče musí provádět kvalifikovaný servisní technik, nebo kompetentní osoba.
- Tento spotřebič může opravovat pouze autorizované servisní středisko a mohou se používat pouze originální náhradní.
 1. Pokud je spotřebič Frost Free.
 2. Pokud spotřebič obsahuje mrazicí prostor.

Správná likvidace staré chladničky

VAROVÁNÍ

Nebezpečí udušení

Odstraňte dvířka ze staré chladničky. V opačném případě může dojít k smrti nebo poškození mozku.

DŮLEŽITÉ: Uvěznění a zadušení dítěte nejsou problémy minulosti. Vyřazené nebo opuštěné chladničky jsou stále nebezpečné – i když budou stát „jenom pár dní“. Pokud se zbavujete staré chladničky, postupujte podle těchto pokynů, abyste předešli nehodám.

Než vyhodíte starou chladničku nebo mrazničku:

- Sejměte dvířka.
- Police nechte na místě, aby dovnitř nemohly snadno vylézt děti.

Důležité informace o likvidaci chladiv:

Chladničku zlikvidujte v souladu s národními a místními předpisy. Chladiva musí být evakuována licencovaným chladírenským technikem s certifikátem EPA v souladu se zavedenými postupy.

Popis spotřebiče

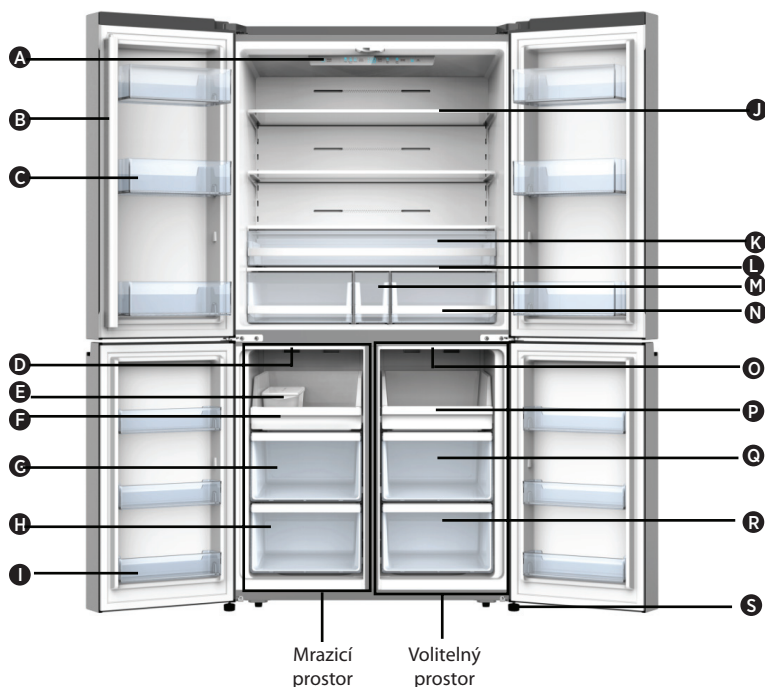

- | | | |
|---|-------------------------------------|---|
| A LED světlo a ovládací panel chladničky | G Střední zásuvka mrazničky | N Úložná zásuvka |
| B Rotační separátor | H Spodní zásuvka mrazničky | O LED světlo volitelného prostoru |
| C Příhrádka dvířek chladničky | I Příhrádka dvířek mrazničky | P Zásuvka volitelného prostoru |
| D LED světlo mrazničky | J Skleněná polička | Q Střední zásuvka volitelného prostoru |
| E Výrobník ledu | K Multifunkční zásuvka | R Spodní zásuvka volitelného prostoru |
| F Zásuvka mrazničky | L Kryt | S Nastavitelná nožička |
| | M Střední úložná zásuvka | |

Poznámka: Váš model se může lišit od tohoto a dalších obrázků v tomto návodu, v závislosti na funkcích vašeho modelu.

Instalační požadavky

Požadavky na prostor

VAROVÁNÍ



Nebezpečí výbuchu a požáru

Do blízkosti spotřebiče neumísťujte hořlavé materiály a výpary, například benzín.

V opačném případě může dojít k smrti, výbuchu nebo požáru.

DŮLEŽITÉ: Tato chladnička je určena pouze pro použití v interiéru a domácnosti.

Teplota

Tato chladnička je určena pro použití na místech, kde se teplota pohybuje od minimálně 16 °C do maximálně 43 °C. Preferovaný rozsah pokojové teploty pro optimální výkon, který snižuje spotřebu elektrické energie a poskytuje vynikající chlazení, je mezi 16 °C a 32 °C. Doporučujeme se, abyste chladničku neinstalovali v blízkosti zdrojů tepla, jako jsou trubky nebo radiátory.

Vnější rozměry

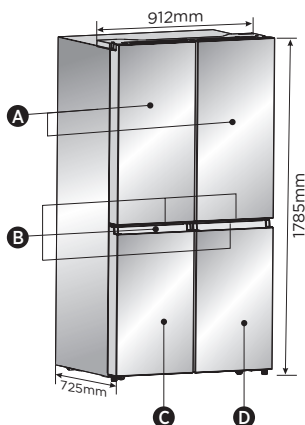

- A** Dvířka chladničky
- B** Rukojeti
- C** Dvířka mrazničky
- D** Dvířka a volitelného prostoru

Větrání spotřebiče

Pro efektivní provoz je nutná adekvátní cirkulace vzduchu kolem chladničky.

Abyste zajistili správné větrání, dodržujte doporučené odstupy.

Doporučené vzdálenosti

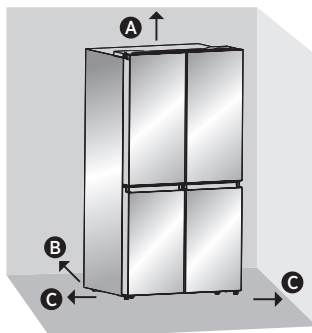

- A** 100 mm nad spotřebičem
- B** 50 mm za spotřebičem
- C** 50 mm na bocích spotřebiče

Poznámka: Pokud umístíte chladničku vedle pevné stěny, nechte minimální prostor 1471,4 mm, aby mohly otevřít dvířka.

Elektrické požadavky

VAROVÁNÍ



Nebezpečí úrazu elektrickým proudem

Zapojte do uzemněné 3kolíkové zásuvky. Neodstraňujte uzemňovací kolík ze zástrčky napájecího kabelu.

Nepoužívejte adaptér.

Nepoužívejte prodlužovací kabel.

V opačném případě může dojít k smrti, požáru nebo úrazu elektrickým proudem.

Před přemístěním chladničky na její konečné místo je důležité zkontrolovat správné elektrické připojení.

Doporučená metoda uzemnění

Vyžaduje se uzemněné elektrické napájení s 220 - 240 V, 50 Hz, střídavým proudem, s 15 nebo 20 A jistěním. Doporučuje se zajistit samostatný okruh, který slouží pouze pro vaši chladničku. Používejte zásuvku, kterou nelze vypnout vypínačem. Nepoužívejte prodlužovací kabel.

POZNÁMKA: Před jakýmkoliv typem instalace nebo čištění odpojte chladničku od elektrického zdroje. Po dokončení znovu připojte chladničku k elektrickému zdroji a obnovte nastavení teploty na požadované nastavení.

Instalační pokyny

Vybalení chladničky

VAROVÁNÍ



Nebezpečí požáru nebo výbuchu

Nepropichujte chladicí potrubí.
Postupujte opatrně podle pokynů na manipulaci.
Je použito hořlavé chladivo.
V opačném případě může dojít k smrti, výbuchu nebo požáru.

DŮLEŽITÉ: Při přemísťování chladničky manipulujte opatrně, abyste nepoškodili chladicí potrubí nebo nezvyšovali riziko úniku.

VAROVÁNÍ

Nebezpečí nadměrné hmotnosti

Na přemístění a instalaci chladničky využijte dvě nebo více osob. V opačném případě může dojít k poranění zad nebo jinému zranění.

Odstranění obalových materiálů

- Před zapnutím chladničky odstraňte pásku a zbytky lepidla z povrchů. Prsty rozeťrete malé množství tekutého čistícího prostředku na nádobí. Otrete teplou vodou a osušte.

POZNÁMKA: K odstranění pásky nebo lepidla nepoužívejte ostré nástroje, líh, hořlavé kapaliny nebo drsné čistící prostředky. Tyto výrobky mohou poškodit povrch vaší chladničky. Další informace naleznete v části „Bezpečnost chladničky“.

- Zlikvidujte/recyklujte všechny obalové materiály.
- Pokud byla chladnička umístěna v horizontální nebo nakloněné poloze na libovolné období, počkejte před jejím připojením 4 hodiny, aby se olej mohl usadit v kompresoru.

Při přemísťování chladničky:

Vaše chladnička je těžká. Při přemísťování chladničky kvůli čištění nebo servisu nezapomeňte pokrýt podlahu lepenkou nebo sololitem, abyste ji nepoškodili. Při přemísťování chladničky vždy vytáhněte rovně. Při pokusu o přemístění chladničkou netočte ani s ní „nekrácejte“, protože by mohlo dojít k poškození podlahy.

Čištění před použitím

Po odstranění všech obalových materiálů před použitím vyčistěte vnitřek chladničky. Přečtěte si pokyny na čištění v části „Péče o chladničku“.

Důležité informace o skleněných poličkách a krytech:

Skleněné poličky nebo kryty nečistěte teplou vodou, pokud jsou studené. Poličky a kryty se mohou rozbít, pokud jsou vystaveny náhlým změnám teploty nebo nárazům, například nárazům. Tvrzené sklo je určeno k rozbítní na mnoho malých kousků velikosti kamínků. Toto je normální. Skleněné poličky a kryty jsou těžké. Při jejich vyjímání používejte obě ruce, aby nedošlo k pádu.

Dokončení instalace

VAROVÁNÍ



Nebezpečí úrazu elektrickým proudem

Zapojte do uzemněné 3kolíkové zásuvky. Neodstraňujte uzemňovací kolík ze zástrčky napájecího kabelu. Nepoužívejte adaptér. Nepoužívejte prodlužovací kabel. V opačném případě může dojít k smrti, požáru nebo úrazu elektrickým proudem.

1. Zapojte do uzemněné 3kolíkové zásuvky.

POZNÁMKA: Tato chladnička začne pracovat ihned po připojení ke zdroji napájení.

2. Přemístěte chladničku na její konečné místo a dodržujte doporučený volný prostor.

Vyrovnaní chladničky (pokud je to nutné)

Chladnička musí být rovná, aby si udržela optimální výkon a vzhled.

1. Otočením nastavitelných nožiček ve spodní části přední části skříňky tuto stranu chladničky zvednete nebo snižte, dokud nebude chladnička vyrovnaná.
2. Otočte obě nožičky o stejné množství otáček, abyste mírně zdvihli přední část chladničky. To usnadní zavírání dvířek.

POZNÁMKA: To, že někdo zvedá chladničku, vezme určitou váhu v vyrovnávacích nožiček, což usnadňuje otáčení nožiček.

Otáčením nastavitelných nožiček ve směru hodinových ručiček chladničku zvednete a proti směru hodinových ručiček chladničku spouštíte. Abyste se ujistili, zda se dvířka zavírají automaticky, sklopte horní část chladničky dozadu asi o 10 mm na 15 mm. V případě potřeby nastavte nožičky klíčem.

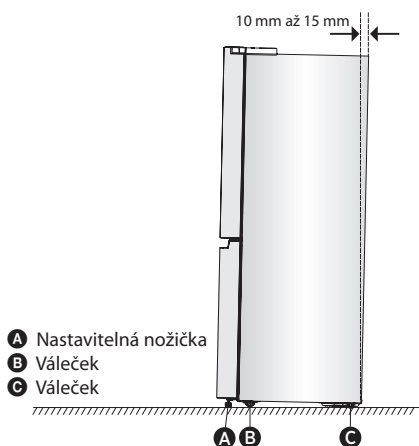

Zarovnání dvířek (v případě potřeby)

Těsnění slouží k zarovnání dvířek, najdete v sáčku s návodem k obsluze.

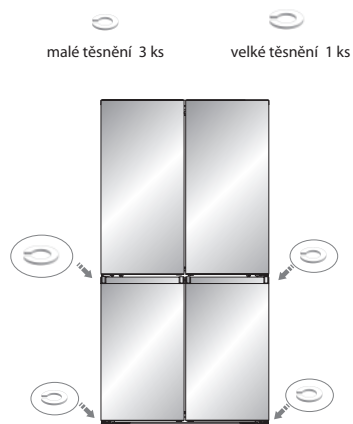

Použití chladničky

Otevírání a zavírání dvířek

Zajištění prostoru pro otevření dvířek
Ujistěte se, zda máte před chladničkou dostatek prostoru pro otevření dvířek.

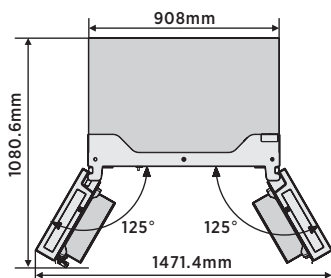

Čtyři dvířka je možné otevírat a zavírat samostatně nebo společně.

- Na levých dvířkách chladicího prostoru je příčka.
- Při zavírání levých dvířek se příčka sklopí za pravá dvířka spojující obě dvířka.
- Teplota rámu dvířek je kontrolována, aby se zabránilo vytváření vlhkosti na příčce. Teplota povrchu může být vysoká, což je běžné, a nebude to mít vliv na výkon chladničky.

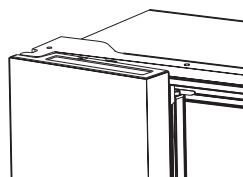

POZNÁMKA: Před zavřením levých dvířek se ujistěte, zda je příčka ohnutá směrem dovnitř. Pokud se příčka vytáhne směrem ven, může se poškodit při pokusu o zavření dvířek.

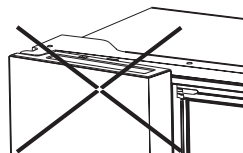

Použití ovládacích prvků

Použijte svůj spotřebič v souladu s následujícími pravidly o ovládní, váš spotřebič má odpovídající funkce a režimy, jako jsou zobrazeny na ovládacích panelech na obrázcích níže. Při prvním zapnutí spotřebiče začne pracovat podsvícení ikon na displeji. Pokud nejsou stlačena žádná tlačítka a dvířka jsou zavřená, podsvícení se vypne.

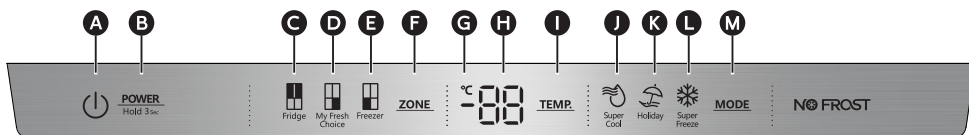

- | | | | |
|--|---|----------------------------|----------------------------------|
| A Ikona napájení | D Ikona volitelného prostoru | F Volba zóny | J Ikona rychlého chlazení |
| B Ovladač napájení | E Ikona teploty mrazicího prostoru | G Indikátor teploty | K Ikona režimu dovolené |
| C Ikona teploty chladicího prostoru | | H Teplota | L Ikona rychlého mrazení |
| | | I Regulátor teploty | M Ovladač režimu |

POWER



Stisknutím tlačítka „POWER“ na 3 sekundy zapnete napájení a dalším stisknutím na 3 sekundy napájení vypnete a na displeji se zobrazí „OF“.

Nastavení teplot v jednotlivých prostorách

Když nastavíte teplotu, nastavíte průměrnou teplotu pro celý prostor. Skutečné teploty v prostoru se mohou lišit od zobrazených teplot v závislosti na množství a umístění skladovaných potravin a na teplotě v místnosti.

Doporučené nastavení teploty

- Chladicí prostor: 4 °C
- Prostor „My Fresh Choice“: -7 °C
- Mrazicí prostor: -18 °C

Teplota v chladicím prostoru

1. Opakovaně stiskněte tlačítko „ZONE“, dokud se nerozsvítí ikona „Fridge“.



2. Když se rozsvítí ikona „Fridge“, následným opakovaným stisknutím tlačítka „TEMP“ přepínáte mezi dostupnými nastaveními teploty od 8 °C do 2 °C.

POZNÁMKA: Každé stisknutí tlačítka sníží nastavení o jeden stupeň.

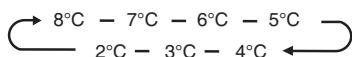

3. Uvolněte tlačítko „TEMP“ když se zobrazí požadované nastavení teploty.

Teplota v prostoru „My Fresh Choice“

1. Opakovaně stiskněte tlačítko „ZONE“, pokud se nezobrazí „My Fresh Choice“.



2. Když je zapnutý prostor „My Fresh Choice“, následným opakovaným stisknutím tlačítka „TEMP“ přepínáte mezi dostupnými nastaveními teploty od 5 °C do -20 °C.

POZNÁMKA: Každé stisknutí tlačítka sníží nastavení o jeden stupeň.

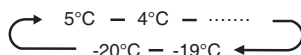

3. Uvolněte tlačítko „TEMP“ když se zobrazí požadované nastavení teploty.

Teplota v mrazicím prostoru

1. Opakovaně stiskněte tlačítko „ZONE“, dokud se nerozsvítí ikona „Freezer“.



2. Když se rozsvítí ikona „Freezer“, následným opakovaným stisknutím tlačítka „TEMP“ přepínáte mezi dostupnými nastaveními teploty od -14 °C do -24 °C.

POZNÁMKA: Každé stisknutí tlačítka sníží nastavení o jeden stupeň.

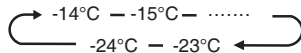

3. Uvolněte tlačítko „TEMP“ když se zobrazí požadované nastavení teploty.

Rychlé chlazení



Funkce „Super Cool“ pomáhá udržovat potraviny uchovávané v chladničce při nastavené teplotě po dobu vysokého užívání, velkého množství potravin nebo dočasně teplých teplot v místnosti.

Funkce „Super Cool“ sníží teplotu v chladicím prostoru na 2 °C, aby se potraviny zchladily rychleji.

1. Opakovaně stisknete tlačítko „MODE“, dokud se nerozsvítí ikona „Super Cool“ .

POZNÁMKA: Když je zapnutá funkce rychlého chlazení, rozsvítí se ikona  a zobrazí se teplota 2 °C.

2. Stisknutím tlačítka „MODE“ vypnete funkci rychlého chlazení manuálně a vrátíte se k dříve nastavené teplotě.

POZNÁMKA: Funkce rychlého chlazení se vypne automaticky po 3 hodinách a chladnička se vrátí na původní nastavení teploty.

Rychlé mrazení



Funkce „Super Freezer“ pomáhá udržovat potraviny uchovávané v mrazničce při nastavené teplotě po dobu vysokého užívání, velkého množství potravin nebo dočasně teplých teplot v místnosti.

Funkce „Super Freeze“ sníží teplotu v mrazicím prostoru na -24 °C, aby se potraviny zmrazily rychleji.

1. Opakovaně stisknete tlačítko „MODE“, dokud se nerozsvítí ikona „Super Freeze“ .

POZNÁMKA: Když je zapnutá funkce rychlého mrazení, rozsvítí se ikona  a zobrazí se teplota -24 °C.

2. Stisknutím tlačítka „TEMP“ vypnete funkci rychlého mrazení manuálně a vrátíte se k dříve nastavené teplotě.

POZNÁMKA: Funkce rychlého chlazení se vypne automaticky po 52 hodinách a mraznička se vrátí na původní nastavení teploty.

Při volbě funkce rychlého mrazení zkontrolujte, zda v mrazicím prostoru nejsou žádné láhve. Láhve a plechovky mohou explodovat.

Režim „dovolená“



Pokud nepoužíváte spotřebič delší dobu, můžete jej přepnout do režimu dovolené.

Důležité! Během této doby neskladujte v chladničce žádné potraviny.

1. Opakovaně stisknete tlačítko „MODE“, dokud se nerozsvítí ikona „Holiday“ .

Spotřebič automaticky nastavuje následující teploty:

- Chladicí prostor: 15 °C
- Mrazicí prostor: -18 °C

2. Stisknutím tlačítka „TEMP“ vypnete funkci dovolené manuálně a vrátíte se k dříve nastavené teplotě.

Alarm otevřených dvířek

Pokud necháte některá z dvířek otevřená déle než 2 minuty, aktivuje se alarm a bzučák a na ovládacím panelu se zobrazí „dr“. V případě alarmu dvířek bude bzučák znít třikrát za minutu a zastaví se automaticky po 8 minutách.

- Tento alarm lze vypnout úplným zavřením všech dvířek.

Vybavení spotřebiče

Důležité informace o skleněných poličkách a krytech:

Skleněné poličky nebo kryty nečistěte teplou vodou, pokud jsou studené. Poličky a kryty se mohou rozbít, pokud jsou vystaveny náhlým změnám teploty nebo nárazem. Tvrzené sklo je určeno k rozbítní na mnoho malých kousků velikosti kamínků. Toto je normální. Skleněné poličky a kryty jsou těžké. Při jejich vyjímání používejte obě ruce, aby nedošlo k pádu.

Chladnička

DŮLEŽITÉ: Před zavřením dvířek zkontrolujte, zda jsou všechny poličky a zásuvky zcela zasunuty do spotřebiče, aby nedošlo k poškození dvířek.

Nastavitelné poličky

Výšku poliček můžete nastavit tak, aby vyhovovala vašim úložným potřebám.

1. Pokud chcete poličku vyjmout, opatrně ji zvedněte směrem nahoru a potom poličku zatáhněte dopředu, dokud konec poličky nevyjde z vodicí drážky.

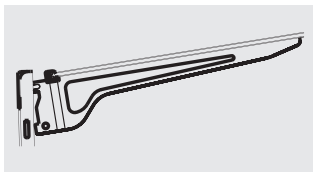
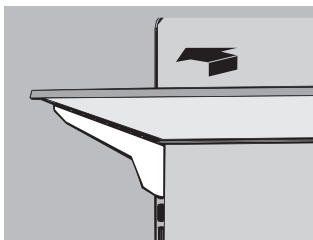

2. Chcete-li nainstalovat poličku, jemně ji zasuňte zpět do chladničky a potom ji položte na vodicí drážku.

Odnímatelné regály dvířek

Regály umístěné uprostřed dvířek jsou nastavitelné.

Demontáž a výměna regálu dvířek:

1. Ruce položte na obě strany regálu a zvedněte jej směrem nahoru.
2. Vytáhněte regál dvířek ven.
3. Vraťte regál dvířek tak, že ho zasunete nad podpěru a zatlačením dolů ho zacvakne na místo.

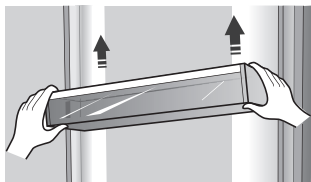

Poznámka: Kvalita vašeho ledu bude pouze tak dobrá jako kvalita vody dodávané do vašeho výrobku ledu. Nepřipojujte výrobek ledu k přívodu změkčování vody. Chemikálie na změkčování vody (například sůl) mohou poškodit části výrobku ledu a vést k nekvalitnímu ledu. Pokud se nelze vyhnout přívodu změkčené vody, ujistěte se, zda změkčovač vody pracuje správně a je dobře udržovaný.

Zásuvky mrazničky

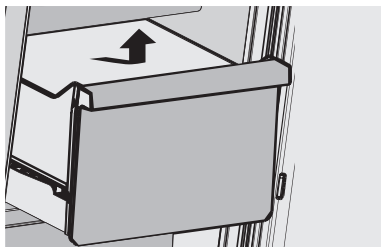

Vyjmutí/vrácení zásuvky mrazničky:

1. Vytáhněte zásuvku na maximum.
2. Zvednutím vyjměte zásuvku.
3. Otočením kroků 1 a 2 vrátíte zásuvku na své místo.

Všeobecné informace o použití

- Při prvním zapnutí chladničky po období nepoužívání nechte chladničku vychladnout nejméně 2 hodiny před vložením potravin.
- Neblokujte větrací otvory uloženými potravinami.
- Skladujte potraviny tak, aby kolem nich mohl volně cirkulovat vzduch.
- Skladované potraviny dobře zakryjte nebo zabalte, abyste zabránili přenosu pachů.
- Po rozmrazení se kvalita potravin rychle zhorší. Rozmrazené potraviny by se neměly znovu mrazit.
- V mrazničce by se neměly skladovat ani lahované ani konzervované nápoje. Láhve a plechovky mohou explodovat.

Aby se zabránilo kontaminaci potravin, dodržujte následující pokyny:

- Dlouhodobé otevírání dveří může způsobit výrazné zvýšení teploty v jednotlivých prostorách spotřebiče.
- Pravidelně čistěte povrchy, které mohou přijít do kontaktu s potravinami a příslušnými vypouštěcími systémy.
- Syrové maso a ryby skladujte ve vhodných nádobách v chladničce tak, aby nebyly v kontaktu s jinými potravinami nebo aby na ně nekapaly.
- Prostory pro mrazené potraviny s dvěma hvězdičkami jsou vhodné pro skladování mrazených potravin, pro skladování nebo výrobu zmrzliny a výrobu kostek ledu.
- Prostory se dvěma nejsou vhodné na mrazení čerstvých potravin.

Č.	TYP prostoru	Cílová teplota skladování [°C]	Vhodné potraviny
1	Chladnička	+2 ~ +8	Vejce, vařené pokrmy, balené potraviny, ovoce a zelenina, mléčné výrobky, koláče, nápoje a jiné potraviny, které nejsou vhodné na mrazení.
2	(***)* - Mraznička	≤-18	Mořské plody (ryby, krevety, měkkýši), čerstvé výrobky ze sladkovodních ryb a masné výrobky (doporučená doba jsou 3 měsíce, čím je doba skladování delší, tím je horší chuť a nutriční hodnoty), vhodné pro čerstvé zmrazené potraviny.
3	** - Mraznička	≤-12	Mořské plody (ryby, krevety, měkkýši), čerstvé výrobky ze sladkovodních ryb a masné výrobky (doporučená doba jsou 2 měsíce, čím je doba skladování delší, tím je horší chuť a nutriční hodnoty), vhodné pro čerstvé zmrazené potraviny.
4	Chlazení	-2 ~ +3	Čerstvé/mrazené vepřové maso, hovězí maso, kuřecí maso, čerstvé výrobky ze sladkovodních ryb, atd. (7 dní při teplotě pod 0 °C a při teplotě nad 0 °C se doporučuje konzumovat v ten samý den, pokud možno neskladovat déle než 2 dny). Mořské plody (při teplotě pod 0 °C skladovat 15 dní, nedoporučuje se skladovat při teplotě nad 0 °C).

Poznámka: Uchovávejte různé potraviny podle prostorů nebo cílové teploty skladování zakoupených výrobků.

- Pokud necháte chladicí spotřebič delší dobu prázdný, vypněte ho, odmrázte, vyčistěte, vysušte a nechte dvířka otevřená, abyste tak zabránili tvorbě plísní ve spotřebiči.

Dodržování se kontroluje prohlídkou.

VAROVÁNÍ! Potraviny je třeba před jejich vložením do chladničky zabalit do sáčků a tekutiny je třeba nalít do láhví nebo uzavřených nádob, aby se předešlo problému, protože designová struktura produktu se nečistí snadno.

Péče o chladničku

Čištění

Chladnička i mraznička se odmrazuje automaticky. Oba prostory však čistěte asi jednou za měsíc, abyste zabránili hromadění zápachu. Rozlité potraviny ihned otřete. Potraviny pevně zabalte nebo zakryjte, abyste zabránili přenosu zápachu a jejich vysušení.

! VAROVÁNÍ



Nebezpečí výbuchu

Použijte nehořlavý čisticí prostředek. V opačném případě může dojít k smrti, výbuchu nebo požáru.

DŮLEŽITÉ:

- Na čištění chladničky zvenku ani zevnitř nepoužívejte chemikálie, čpavek, chlorová bělidla, koncentrované čisticí prostředky, rozpouštědla, drsné čisticí prostředky nebo kovové čisticí houby. Mohou poškodit nebo odbarvit povrchovou úpravu chladničky.
- Na čištění skleněných poliček, když jsou ještě studené, nepoužívejte teplou vodu. Sklo se může rozbít, pokud je vystaveno náhlým změnám teploty nebo nárazům.

Čištění skleněných poliček

- Při čištění částí poličky by spodní část poličky měly být umístěny vodorovně, zepředu nebo zezadu, aby se zabránilo vypadnutí podpěry poličky.
- Pokud jsou části poličky umístěny v úhlu a boční strana částí poličky se dotýká země. Pokud čisticí síla není správná, držák poličky snadno vypadne.

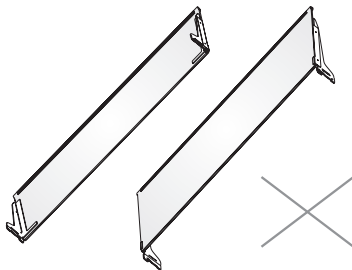
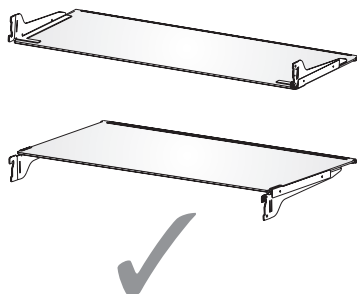

! VAROVÁNÍ



Nebezpečí úrazu elektrickým proudem

Před čištěním odpojte spotřebič ze zásuvky nebo odpojte napájení.

V opačném případě může dojít k smrti, požáru nebo úrazu elektrickým proudem.

1. Odpojte chladničku nebo odpojte napájení.
2. Vyčistěte vnitřní prostor spotřebiče. Odnímatelné části a vnitřní povrchy důkladně omyjte, opláchněte a osušte. Použijte čistou houbu nebo měkký hadřík a jemný čisticí prostředek v teplé vodě.
3. Vyčistěte těsnění dvířek. Znečištěné nebo lepkavé těsnění dvířek se může přilepit na skříňku a při otevření dvířek se může roztrhnout. Jemným hadříkem a roztokem jemného saponátu a teplé vody ručně omyjte těsnění dvířek. Opláchněte čistou vodou a důkladně osušte.
4. Čištění vnějších povrchů. Vnější povrchy omyjte čistým měkkým hadříkem nebo houbou a jemným čisticím prostředkem v teplé vodě. Opláchněte povrchy čistou teplou vodou a ihned vysušte, abyste zabránili vzniku vodních skvrn.
5. Připojte chladničku nebo znovu připojte napájení.

Osvětlení

DŮLEŽITÉ: Vaše chladnička je vybavena LED osvětlením. Tato světla jsou navržena tak, aby vydržela po celou dobu životnosti vaší chladničky. Pokud však světla přestanou fungovat, obraťte se na kvalifikovaného technika a požádejte je o výměnu.

Péče v případě dovolené a přemístění

Dovolená

Pokud se rozhodnete nechat chladničku zapnutou, když jste pryč:

1. Spotřebujte všechny potraviny podléhající zkáze a zmrazte další potraviny.

Pokud se rozhodnete před odjezdem chladničku vypnout:

1. Vymějte všechny potraviny z chladničky a mrazničky.
2. Odpojte chladničku nebo odpojte napájení.
3. Vyčistěte chladničku, otřete ji a dobře osušte.
4. Přilepte gumové nebo dřevěné bloky na vrchní část obou dveří, abyste je otevřeli dostatečně daleko na to, aby do nich mohl vniknout vzduch. Zabrání se tak hromadění zápachu a tvorbě plísní.

Přeprava spotřebiče

VAROVÁNÍ



Nebezpečí požáru nebo výbuchu

Nepropichujte chladicí potrubí.

Postupujte opatrně podle pokynů na manipulaci.

Je použité hořlavé chladivo.

V opačném případě může dojít k smrti, výbuchu nebo požáru.

DŮLEŽITÉ: Při přemísťování chladničky manipulujte opatrně, abyste nepoškodili chladicí potrubí nebo nezvyšovali riziko úniku.

VAROVÁNÍ

Nebezpečí nadměrné hmotnosti

Na přemístění a instalaci chladničky využijte dvě nebo více osob. V opačném případě může dojít k poranění zad nebo jinému zranění.

Pokud stěhujete chladničku do nového domu, připravte ji na přesun podle těchto pokynů.

1. Vymějte všechny potraviny z chladničky a zabalte všechny mrazené potraviny do suchého ledu.
2. Odpojte chladničku.
3. Chladničku vyčistěte, otřete a důkladně vysušte.
4. Vymějte všechny odnímatelné části, dobře je zabalte a zalepte lepicí páskou, aby se během přepravy nehýbaly a nerachotily.
5. Zvedněte nastavovací nožičky, aby nepoškrábali podlahu. Viz „Vyrovnání chladničky“.
6. Přilepte zavřená dvířka a napájecí kabel přilepte na zadní část chladničky. Když se dostanete do svého nového domu, vraťte vše zpět a viz „Instalační pokyny“, kde najdete pokyny pro přípravu.

Opětovná instalace/použití chladničky

Pokud byla chladnička umístěna v horizontální nebo nakloněné poloze na libovolné období, počkejte před jejím připojením 4 hodiny, aby se olej mohl usadit v kompresoru.

1. Vyčistěte chladničku. Viz část „Čištění“.
2. Umístěte chladničku na požadované místo a vyrovnejte ji. Viz „Instalační pokyny“.

VAROVÁNÍ



Nebezpečí úrazu elektrickým proudem

Zapojte do uzemněné 3kolíkové zásuvky. Neodstraňujte uzemňovací kolík ze zástrčky napájecího kabelu.

Nepoužívejte adaptér.

Nepoužívejte prodlužovací kabel.

V opačném případě může dojít k smrti, požáru nebo úrazu elektrickým proudem.

3. Zapojte do uzemněné 3kolíkové zásuvky.

Odstranění možných problémů

Nejdříve vyzkoušejte zde navržená řešení, abyste předešli nákladům na zbytečné volání servisní služby.

Chladnička nefunguje

PROBLÉM	MOŽNÁ PŘÍČINA	ŘEŠENÍ
Chladnička nefunguje	Chladnička je odpojená od elektrické sítě.	Připojte chladničku do uzemněné elektrické zásuvky.
	Je aktivován nebo vypnut jistič nebo vypálená pojistka.	Resetujte/zapněte jistič nebo vyměňte pojistku.
	Chladnička je v režimu odmrazování.	Počkejte na ukončení odmrazovacího cyklu a restart chladicího systému.
Kompresor chladničky pracuje často nebo delší dobu Poznámka: Tato chladnička je navržena tak, aby fungovala delší dobu při nižší spotřebě energie.	Chladnička je připojena poprvé.	Toto je normální. Chladničku nechte vychladit 24 hodin.
	Bylo vloženo teplé nebo velké množství potravin.	Toto je normální.
	Dvířka zůstala otevřená nebo chladnička není vyrovnaná.	Zkontrolujte, zda některá položka nebrání zavření dvířek. Vyrovnajte chladničku. Viz část „Vyrovnání chladničky“.
	Horké počasí nebo časté otevírání dvířek.	Toto je normální.
	Regulátor teploty je nastavený na nejnižší teplotu.	Upravte teplotu na nastavení vyšší teploty.
Z chladničky je cítit zápach	Potraviny nejsou správně uzavřené nebo zabalené.	Znovu uzavřete obal. Vložte otevřenou krabičku jedlé sody do chladničky, vyměňte ji každé 3 měsíce.
	Je třeba vyčistit vnitřní prostor chladničky.	Vyčistěte vnitřní prostor chladničky. Viz část „Čištění“.
	Potraviny skladované velmi dlouho.	Zlikvidujte zkažené potraviny.
Světlo se nerozsvítí	Chladnička je odpojená od elektrické sítě.	Připojte chladničku do uzemněné elektrické zásuvky.
	LED světlo je vypálené.	Požádejte kvalifikovaného technika o výměnu vypáleného LED světla.
Dvířka se nezavírají správně	Chladnička nestojí rovně.	Viz část „Vyrovnání chladničky“.
	Zavírání dvířek něco brání.	Zkontrolujte a odstraňte překážky.
Vibrace nebo chrastění	Chladnička nestojí pevně na podlaze.	Viz část „Vyrovnání chladničky“.
Normální zvuky	Zní to, jakoby z chladničky tekla voda.	Chladivo proudící v potrubí bude vydávat tento zvuk při spuštění a zastavení kompresoru. Chladnička má systém automatického odmrazování. Rozmrazená voda způsobuje tento zvuk.
	Hučení nebo bzučení	Tento zvuk může vydávat kompresor a ventilátory používané na cirkulaci studeného vzduchu. Pokud chladnička nestojí rovně, zvuk bude hlasitější.
	Praskání nebo cvakání	Vnitřní části budou vydávat tento zvuk, když se smršťují a rozšiřují v reakci na změny teploty.
	Pukání	Může se vyskytnout během automatického odmrazování.

Teplota a vlhkost

PROBLÉM	MOŽNÁ PŘÍČINA	ŘEŠENÍ
Chladnička nebo mraznička je velmi teplá	Regulátor teploty není nastaven na dostatečně nízkou hodnotu.	Upravte prostor pro nastavení nižší teploty; počkejte 24 hodin, než se teplota upraví.
	Dvířka se otevírala často nebo byla dlouho otevřená.	Omezte otevírání dvířek, abyste udrželi vnitřní teplotu. Zkontrolujte, zda některá položka nebrání zavření dvířek.
	Nedávno byly přidány teplé potraviny.	Nechte potraviny a chladničku vychladnout.
	Prostor mezi zadní částí chladničky a stěnou je velmi úzký.	Mezi zadní částí chladničky a stěnou ponechejte 5 cm volného prostoru.
	Správné proudění vzduchu blokují potraviny umístěné v zadní části prostoru.	Skladujte potraviny pouze uvnitř obložení skleněných policek; neumísťujte potraviny proti bokům prostoru nebo přímo před ventilační otvory.
Teplota v chladničce nebo mrazničce je velmi nízká	Regulátor teploty je nastaven na velmi nízkou hodnotu.	Upravte teplotu v prostoru na další nastavení vyšší teploty; počkejte 24 hodin, než se teplota upraví.
Vlhkost na vnějším/ vnitřním povrchu chladničky	Vysoká vlhkost.	To je normální v době vysoké vlhkosti. Povrch vysušte a upravte teplotu na mírně chladnější nastavení.
	Dvířka se otevírala často nebo byla dlouho otevřená.	Dvířka ponechejte zavřená. Zkontrolujte, zda některé potraviny nebrání zavření dvířek. Vyrovnajte chladničku. Viz část „Vyrovnání chladničky“.
	V chladničce otevřená nádoba s vodou.	Zakryjte nebo utěsněte nádobu.
Námraza nebo ledové krystaly na mrazených potravinách	Dvířka mrazničky zůstala otevřená nebo byla otevírána často.	Omezte otevírání dvířek, abyste udrželi vnitřní teplotu. Zkontrolujte, zda některé potraviny nebrání zavření dvířek.
	Chladnička nestojí rovno.	Vyrovnajte chladničku. Viz část „Vyrovnání chladničky“.
	Potraviny blokují větrací otvory mrazničky a brání správnému proudění vzduchu.	Přesuňte potraviny dále od zadní stěny.
Potraviny v chladničce mrznou	Potraviny jsou umístěny velmi blízko výstupu vzduchu.	Přemístěte potraviny dále od zadní a horní části chladničky.
	Regulátor teploty je nastaven na velmi nízkou teplotu.	Upravte teplotu na méně studenou teplotu.

Hisense

life reimagined

NÁVOD NA OBSLUHU

Pred používaním tohto spotrebiča, si prosím dôkladne prečítajte tento návod na obsluhu a odložte ho pred jeho budúce využitie

RQ758N4SAI1
RQ758N4SAF1
RQ758N4SAIE
RQ758N4SAFE

Slovensky

Ďakujeme, že ste si vybrali výrobok značky Hisense. Sme si istí, že vašu novú chladničku bude radosť používať. Skôr ako budete spotrebič používať, odporúčame vám, aby ste si pozorne prečítali pokyny, ktoré poskytujú podrobnosti o inštalácii a používaní výrobku. Ušchovajte si tento návod pre prípadné ďalšie použitie.

Obsah

BEZPEČNOSTNÉ OPATRENIA.....	3
POPIS SPOTREBIČA	11
INŠTALAČNÉ POŽIADAVKY	12
Požiadavky na priestor	12
Elektrické požiadavky.....	12
INŠTALAČNÉ POKYNY	13
Vybalenie chladničky.....	13
Dokončenie inštalácie.....	13
Vyrovnanie chladničky	13
Zarovnanie dvierok	14
POUŽITIE CHLADNIČKY	14
Otváranie a zatváranie dvierok	14
Použitie ovládacích prvkov	15
Vybavenie spotrebiča	17
Všeobecné informácie o použití.....	17
STAROSTLIVOSŤ O CHLADNIČKU	19
Čistenie.....	19
Osvetlenie.....	19
Starostlivosť v prípade dovolenky a premiestnenia	20
Opätovná inštalácia/použitie chladničky.....	20
ODSTRÁNENIE MOŽNÝCH PROBLÉMOV	21

Bezpečnostné opatrenia

Vaša bezpečnosť a bezpečnosť ostatných je veľmi dôležitá.

V tomto návode a na našom spotrebiči sme uviedli veľa dôležitých bezpečnostných správ. Vždy si prečítajte a dodržiavajte všetky bezpečnostné správy.



Toto je symbol výstrahy bezpečnosti.

Tento symbol vás upozorňuje na prípadné riziká, ktoré môžu zabiť alebo zraniť vás i ostatných. Všetky bezpečnostné správy budú nasledovať za symbolom bezpečnostnej výstrahy a buď slovom „NEBEZPEČENSTVO“, „VAROVANIE“ alebo „UPOZORNENIE“. Tieto slová znamenajú:



NEBEZPEČENSTVO

Bezprostredne nebezpečná situácia. Ak nebudete okamžite dodržiavať, mohli by ste byť zabití alebo vážne zranení.



VAROVANIE

Potenciálne nebezpečná situácia, ktorá, ak sa jej nezabráni, môže mať za následok smrť alebo vážne zranenie.



UPOZORNENIE

Potenciálne nebezpečná situácia, ktorá, ak sa jej nezabráni, môže mať za následok mierne alebo ľahké zranenie.

Všetky bezpečnostné správy vám povedia, aké je potenciálne nebezpečenstvo, povedia, ako znížiť pravdepodobnosť zranenia a povedia, čo sa môže stať, ak nebudete postupovať podľa pokynov.



Informácie o bezpečnosti a varovania

Z dôvodu vašej bezpečnosti a správneho použitia, ešte pred inštaláciou a prvým použitím spotrebiča, si pozorne prečítajte tento návod na obsluhu, vrátane týchto tipov a varovaní. Aby ste zabránili nežiaducim chybám a nehodám, je dôležité zaistiť, aby sa všetky osoby používajúce tento spotrebič dôkladne zoznámili s jeho obsluhou a bezpečnostnými funkciami. Uschovajte si tieto pokyny a v prípade predania spotrebiča sa uistite, či zostal tento návod v spotrebiči tak, aby bol používaný v priebehu celej životnosti a správne informoval o správnom používaní spotrebiča a bezpečnosti.

Z bezpečnostných dôvodov a pre ochranu majetku dodržiavajte pokyny v tomto návode, pretože výrobca nenesie žiadnu zodpovednosť za poškodenia spôsobené nedodržaním týchto pokynov.

Bezpečnosť detí a iných nespôsobilých osôb

➤ Podľa štandardu EN

Tento spotrebič môžu používať deti od 8 rokov a osoby s obmedzenými fyzickými, sensorickými alebo mentálnymi schopnosťami, alebo bez dostatočných skúseností a znalostí, ak sú pod dohľadom alebo boli poučené o správnom a bezpečnom použití spotrebiča a porozumeli možným rizikám. Nedovoľte deťom hrať sa so spotrebičom. Čistenie a údržbu nesmú vykonávať deti bez dozoru. Deti vo veku od 3 do 8 rokov môžu vkladať a vyberať položky z chladiacich spotrebičov.

➤ Podľa štandardu IEC

Tento spotrebič nie je určený na používanie osobám (vrátane detí) s obmedzenými fyzickými, sensorickými alebo mentálnymi schopnosťami, alebo bez dostatočných skúseností a znalostí, pokiaľ nie sú pod dohľadom alebo boli poučené o správnom a bezpečnom použití spotrebiča osobou zodpovednou za ich bezpečnosť.

- Deti by mali byť pod dozorom, aby sa zabezpečilo, že sa so spotrebičom nebudú hrať.
- Držte obalové materiály mimo dosahu detí, pretože predstavujú riziko udusenía.
- V prípade likvidácie spotrebiča odpojte zástrčku od sieťovej zásuvky, odrežte napájací kábel (čo najbližšie pri spotrebiči) a zložte dvierka, aby ste zabránili úrazu detí elektrickým prúdom, alebo ich uväzneniu v spotrebiči.
- Ak tento spotrebič obsahujúci magnetické tesnenia dvierok nahrádza starší model s pružinovým zámkom (západkou) na dvierkach alebo veku, pred likvidáciou starého spotrebiča znefunkčnite západku. Týmto zabránite možnému uväzneniu detí v spotrebiči.



Všeobecná bezpečnosť

- Tento spotrebič je určený na použitie v domácnosti a podobnom prostredí, ako sú:
 - zamestnanecké kuchyne v predajniach, kanceláriách alebo inom pracovnom prostredí;
 - farmy a klienti hotelov, motelov a iné typy ubytovacieho zariadenia;
 - penzióny s výdajom raňajok;
 - kateringové a iné podobné nepredajné akcie.
- V spotrebiči neskladujte explozívne látky, ako sú plechovky s horľavými plynmi.
- Ak je poškodený napájací kábel, musí ho vymeniť výrobca, servisný technik alebo podobne kvalifikovaná osoba, aby sa zabránilo prípadnému nebezpečenstvu.
- VAROVANIE — Udržiavajte vetracie otvory spotrebiča alebo vstavaného nábytku voľné bez prekážok.
- VAROVANIE — Na urýchlenie procesu odmrázovania nepoužívajte mechanické zariadenia iné ako odporúčané výrobcom.
- VAROVANIE — Zabráňte poškodeniu chladiaceho okruhu.
- VAROVANIE — V skladovacom priestore spotrebiča nepoužívajte elektrické spotrebiče, pokiaľ nejde o typ, ktorý je odporúčaný výrobcom.
- Chladiaci a izolačný plyn je horľavý. Likvidáciu starého spotrebiča môže vykonávať len autorizované servisné stredisko. Nevystavujte ho ohňu.
- VAROVANIE — Pri umiestnení spotrebiča sa uistite, či nie je napájací kábel zachytený alebo poškodený.

- VAROVANIE — Neumiestňujte mnohopočetné prenosné zásuvky alebo prenosné zdroje napájania na zadnú stranu spotrebiča.

Výmena LED svetla

- VAROVANIE — LED svetlo nesmie vymieňať používateľ! Ak je LED svetlo poškodené, požiadajte o pomoc zákaznícku linku.

Chladivo

Chladiaci izobután (R600a), ktorý je obsiahnutý v chladiacom okruhu spotrebiča, je prírodný plyn s vysokou kompatibilitou so životným prostredím, ktorý je predsa len horľavý. Počas prepravy a inštalácie spotrebiča zabráňte poškodeniu komponentov chladiaceho okruhu.

Chladivo (R600a) je horľavé.

- VAROVANIE — Chladničky v izolácii obsahujú chladivo a chladiace plyny. Chladivo a chladiace plyny musia byť likvidované odborne, pretože môžu spôsobiť poranenie očí alebo vznietenie. Pred vykonaním správnej likvidácie sa uistite, či nie je potrubie chladiaceho okruhu poškodené.



Varovanie: Riziko požiaru/horľavé materiály

Ak by došlo k poškodeniu chladiaceho okruhu:

- Vyhnite sa otvorenému ohňu a zdrojom vznietenia. Dôkladne vyvetrajte miestnosť, v ktorej sa spotrebič nachádza.

Je nebezpečné meniť alebo upravovať spotrebič akýmkoľvek spôsobom.

Akékoľvek poškodenie napájacieho kábla môže viesť k skratu, požiaru a/alebo zasiahnutiu elektrickým prúdom.

Elektrická bezpečnosť

- Napájací kábel nesmie byť predlžovaný.
- Uistite sa, či nie je zástrčka napájacieho kábla poškodená. Rozdrvená alebo poškodená zástrčka sa môže prehrievať a spôsobiť požiar.
- Uistite sa, či máte voľný prístup k zástrčke spotrebiča.
- Neťahajte za napájací kábel.
- Ak je elektrická zásuvka uvoľnená, nepripájajte k nej zástrčku. Hrozí riziko zasiahnutia elektrickým prúdom alebo vzniku požiaru.

Nesmiete používať tento spotrebič bez krytu vnútorného osvetlenia.

- Chladnička je určená len na napájanie z jednej fázy striedavého prúdu s hodnotami 220~240 V/50 Hz. Ak je kolísanie napätia v mieste bydliska používateľa tak veľké, že presahuje vyššie uvedené limity, z bezpečnostných dôvodov použite pre chladničku automatický napäťový regulátor s viac ako 350 W. Chladnička musí byť vybavená špeciálnou napájacou zástrčkou namiesto bežnej s inými elektrickými spotrebičmi. Zástrčka musí zodpovedať zásuvke s uzemňovacím kontaktom.

Bežné použitie

- V spotrebiči neskladujte horľavé plyny ani tekutiny. Hrozí riziko explózie.
- V spotrebiči nepoužívajte iné elektrické spotrebiče (napr. elektrický výrobník zmrzliny, mixéry atď.).
- Pri odpájaní spotrebiča z elektrickej zásuvky, vždy ťahajte za zástrčku. Neťahajte za kábel.
- Do blízkosti plastových dielov tohto spotrebiča nedávajte horúce predmety.

- Nedávajte žiadne predmety do blízkosti vzduchových otvorov v zadnej stene.
- Balené mrazené potraviny skladujte v súlade s pokynmi výrobcu mrazených potravín.
- Mali by ste striktné dodržiavať odporúčania týkajúce sa skladovania v spotrebiči od výrobcu. Pozrite si príslušné pokyny o skladovaní.
- Do mraziaceho priestoru nedávajte sýtené alebo šumivé nápoje, pretože vytvárajú tlak na nádobu, ktorá môže explodovať, čo môže viesť k poškodeniu spotrebiča.
- Nekonzumujte mrazené pokrmy ihneď po vybratí z mrazničky, môžete sa poraniť.
- Neumiestňujte spotrebič na priame slnečné svetlo.
- Držte horiace sviečky, lampy a iné predmety s otvoreným ohňom v dostatočnej vzdialenosti od spotrebiča, aby ste zabránili riziku požiaru.
- Spotrebič je určený na uskladnenie potravín a/alebo nápojov v bežnej domácnosti podľa popisu v návode. Spotrebič je ťažký. Zvýšte pozornosť pri jeho premiestňovaní.
- Nevyberajte ani sa nedotýkajte položiek v priestore mrazenia, ak máte vlhké/mokré ruky, pretože to môže viesť k poraneniám pokožky alebo popáleninám z mrazu.
- Nikdy nepoužívajte dno, zásuvky, dvierka a pod. na stúpanie alebo ako podperu.
- Mrazené potraviny, nesmú byť po rozmrazení opätovne zmrazené.
- Nekonzumujte ľadové nanuky alebo kocky ľadu hneď po vybratí z mrazničky, pretože by ste si tak mohli poraniť ústa a pery.

- Aby ste zabránili pádu predmetov a zraneniu alebo poškodeniu spotrebiča, nepreťažujte priehradky dvierok ani do zásuviek nedávajte nadmerné množstvo potravín.
- VAROVANIE — Potraviny je potrebné zabaliť do vrecúšok pred vložením do chladničky. Kvapaliny musia byť skladované vo fľašiach alebo uzavretých nádobách, aby sa zabránilo ich rozliatiu, pretože konštrukčná štruktúra výrobku sa nedá ľahko vyčistiť.



Upozornenie!

Starostlivosť a čistenie

- Pred údržbou, vypnite spotrebič a odpojte zástrčku od elektrickej zásuvky.
- Spotrebič nečistite kovovými predmetmi, parnými čističmi, éterickými olejmi, organickými rozpúšťadlami ani drsnými čističmi.
- Na odstraňovanie námrazy zo spotrebiča, nepoužívajte ostré predmety. Použite plastovú škrabku.

Inštalácia

Dôležité!

- Pri pripojení k elektrickej sieti buďte opatrní, dodržiavajte pokyny v tomto návode.
- Spotrebič vybaľte a skontrolujte ho z hľadiska viditeľných poškodení. Ak je spotrebič poškodený, nepripájajte ho. Oznámte prípadné poškodenie v mieste zakúpenia. V tomto prípade si nechajte obalový materiál.
- Odporúča sa počkať niekoľko hodín, pred pripojením spotrebiča, aby sa olej v kompresore ustálil.
- Okolo spotrebiča zaistite dostatočné vetranie, v opačnom prípade môže dochádzať k prehrievaniu. Na dosiahnutie dostatočného vetrania dodržiavajte pokyny na inštaláciu. Ak je to možné, zadná stena spotrebiča by nemala byť veľmi blízko steny a nemal by sa dotýkať horúcich častí (kompresor, kondenzátor), aby sa zabránilo riziku požiaru, dodržiavajte príslušné pokyny na inštaláciu.

- Spotřebič nesmie byť umiestnený v blízkosti radiátorov alebo sporákov.
- Po inštalácii spotřebiča sa uistite, či je sieťová zástrčka ľahko prístupná.

Servis

- Všetky elektrické činnosti ohľadne servisu spotřebiča musí vykonávať kvalifikovaný servisný technik, alebo kompetentná osoba.
- Tento spotřebič môže opravovať len autorizované servisné stredisko a môžu sa používať len originálne náhradné.
 1. Ak je spotřebič Frost Free.
 2. Ak spotřebič obsahuje mraziaci priestor.

Správna likvidácia starej chladničky

! VAROVANIE

Nebezpečenstvo udusenia

Odstraňte dvierka zo starej chladničky. V opačnom prípade môže dôjsť k smrti alebo poškodeniu mozgu.

DÔLEŽITÉ: Uváženie a zadusenie dieťaťa nie sú problémami minulosti. Vyraďené alebo opustené chladničky sú stále nebezpečné - aj keď budú stát „iba pár dní“. Ak sa zbavujete starej chladničky, postupujte podľa týchto pokynov, aby ste predišli nehodám.

Skôr ako vyhodíte starú chladničku alebo mrazničku:

- Zložte dvierka.
- Police nechajte na mieste, aby dovnútra nemohli ľahko vyliezť deti.

Dôležité informácie o likvidácii chladív:

Chladničku zlikvidujte v súlade s celoštátnymi a miestnymi predpismi. Chladivá musia byť evakuované licencovaným chladiarenským technikom s certifikátom EPA v súlade so zavedenými postupmi.

Popis spotrebiča

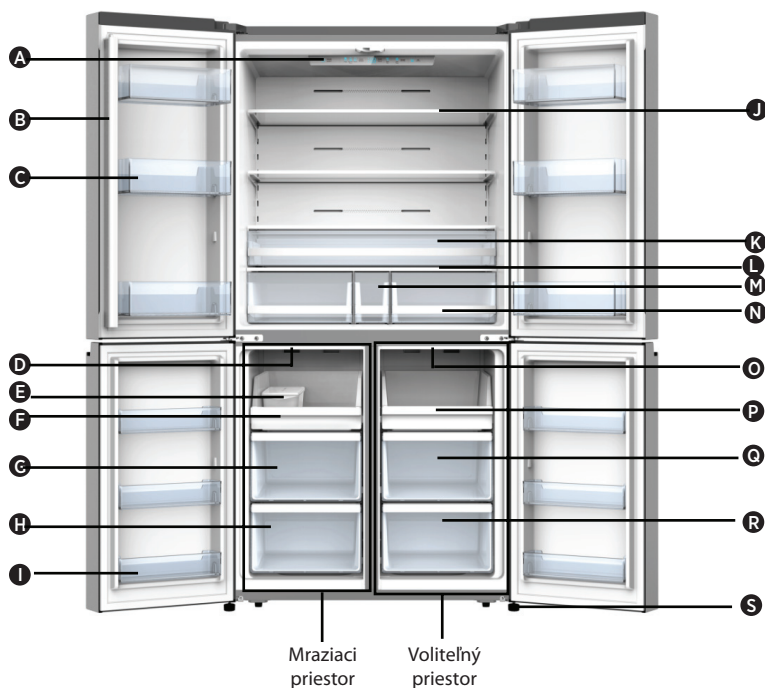

- | | | |
|---|---------------------------------------|--|
| A LED svetlo a ovládací panel chladničky | G Stredná zásuvka mrazničky | N Úložná zásuvka |
| B Rotačný separátor | H Spodná zásuvka mrazničky | O LED svetlo voliteľného priestoru |
| C Priehradka dvierok chladničky | I Priehradka dvierok mrazničky | P Zásuvka voliteľného priestoru |
| D LED svetlo mrazničky | J Sklenená polička | Q Stredná zásuvka voliteľného priestoru |
| E Výrobník ľadu | K Multifunkčná zásuvka | R Spodná zásuvka voliteľného priestoru |
| F Zásuvka mrazničky | L Kryt | S Nastaviteľná nožička |
| | M Stredná úložná zásuvka | |

Poznámka: Váš model sa môže líšiť od tohto a ďalších obrázkov v tomto návode, v závislosti od funkcií vášho modelu.

Inštačné požiadavky

Požiadavky na priestor

VAROVANIE



Nebezpečenstvo výbuchu a požiaru

Do blízkosti spotrebiča neumiestňujte horľavé materiály a výpary, napríklad benzín.

V opačnom prípade môže dôjsť k smrti, výbuchu alebo požiaru.

DÔLEŽITÉ: Táto chladnička je určená iba na použitie v interiéri a domácnosti.

Teplota

Táto chladnička je určená na použitie na miestach, kde sa teplota pohybuje od minimálne 16 °C do maximálne 43 °C. Preferovaný rozsah izbovej teploty pre optimálny výkon, ktorý znižuje spotrebu elektrickej energie a poskytuje vynikajúce chladenie, je medzi 16 °C a 32 °C. Odporúča sa, aby ste chladničku neinštalovali v blízkosti zdrojov tepla, ako sú rúry alebo radiátory.

Vonkajšie rozmery

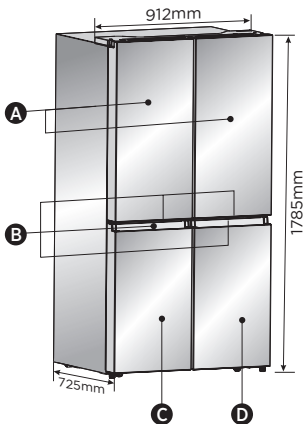

- A** Dvierka chladničky
- B** Rukoväti
- C** Dvierka mrazničky
- D** Dvierka voliteľného priestoru

Vetranie spotrebiča

Pre efektívnu prevádzku je potrebná adekvátna cirkulácia vzduchu okolo chladničky.

Aby ste zaistili správne vetranie, dodržujte odporúčané odstupy.

Odporúčané vzdialenosti

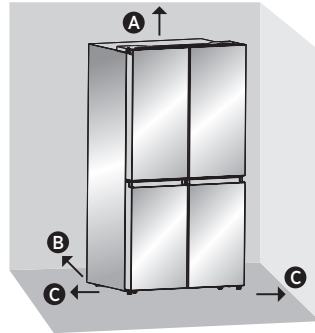

- A** 100 mm nad spotrebičom
- B** 50 mm za spotrebičom
- C** 50 mm na bokoch spotrebiča

Poznámka: Ak umiestnite chladničku vedľa pevnej steny, nechajte minimálny priestor 1471,4 mm, aby sa mohli otvoriť dvierka.

Elektrické požiadavky

VAROVANIE



Nebezpečenstvo úrazu elektrickým prúdom

Zapojte do uzemnenej 3-koľkovej zásuvky.

Neodstraňujte uzemňovací kolík zo zástrčky napájacieho kábla.

Nepoužívajte adaptér.

Nepoužívajte predlžovací kábel.

V opačnom prípade môže dôjsť k smrti, požiaru alebo úrazu elektrickým prúdom.

Pred premiestnením chladničky na jej konečné miesto je dôležité skontrolovať správne elektrické pripojenie.

Odporúčaná metóda uzemnenia

Vyžaduje sa uzemnené elektrické napájanie s 220 - 240 V, 50 Hz, striedavým prúdom, s 15 alebo 20 A istením. Odporúča sa zabezpečiť samostatný okruh, ktorý slúži iba pre vašu chladničku. Používajte zásuvku, ktorú nemožno vypnúť vypínačom. Nepoužívajte predlžovací kábel.

POZNÁMKA: Pred akýmkoľvek typom inštalácie alebo čistenia odpojte chladničku od elektrického zdroja. Po dokončení znova pripojte chladničku k elektrickému zdroju a obnovte nastavenie teploty na požadované nastavenie.

Inštaláčn  pokyny

Vybalenie chladničky

VAROVANIE



Nebezpečenstvo požiaru alebo výbuchu

Neprepichujte chladiace potrubie.
Postupujte opatrne podľa pokynov na manipuláciu.
Je použité horľavé chladivo.
V opačnom prípade môže dôjsť k smrti, výbuchu alebo požiaru.

DÔLEŽITÉ: Pri premiestňovaní chladničky manipulujte opatrne, aby ste nepoškodili chladiace potrubie alebo nezvyšovali riziko úniku.

VAROVANIE

Nebezpečenstvo nadmernej hmotnosti

Na premiestnenie a inštaláciu chladničky využite dve alebo viac osôb. V opačnom prípade môže dôjsť k poraneniu chrbta alebo inému zraneniu.

Odstránenie obalových materiálov

• Pred zapnutím chladničky odstráňte pásku a zvyšky lepidla z povrchov. Prstami rozotrite malé množstvo tekutého čistiaceho prostriedku na riad. Utrite teplou vodou a osušte.

POZNÁMKA: Na odstránenie pásky alebo lepidla nepoužívajte ostré nástroje, lieh, horľavé kvapaliny alebo drsné čistiace prostriedky. Tieto výrobky môžu poškodiť povrch vašej chladničky. Ďalšie informácie nájdete v časti „Bezpečnosť chladničky“.

• Zlikvidujte/recyklujte všetky obalové materiály.
• Ak bola chladnička umiestnená v horizontálnej alebo naklonenej polohe na ľubovoľné obdobie, počkajte pred jej pripojením 4 hodiny, aby sa olej mohol usadiť v kompresore.

Pri premiestňovaní chladničky:

Vaša chladnička je ťažká. Pri premiestňovaní chladničky kvôli čisteniu alebo servisu nezabudnite pokryť podlahu lepenkou alebo sololitom, aby ste ju nepoškodili. Pri premiestňovaní chladničky vždy vyťahujte rovno. Pri pokuse o premiestnenie chladničky netočte ani ňou „nekráčajte“, pretože by mohlo dôjsť k poškodeniu podlahy.

Čistenie pred použitím

Po odstránení všetkých obalových materiálov pred použitím vyčistite vnútro chladničky. Prečítajte si pokyny na čistenie v časti „Starostlivosť o chladničku“.

Dôležité informácie o sklenených poličkách a krytoch:

Sklenené poličky alebo kryty nečistite teplou vodou, ak sú studené. Poličky a kryty sa môžu rozbiť, ak sú vystavené náhlym zmenám teploty alebo nárazom, napríklad nárazom. Tvrdené sklo je určené na rozbitie na mnoho malých kúskov veľkosti kameňkov. Toto je normálne. Sklenené poličky a kryty sú ťažké. Pri ich vyberaní používajte obe ruky, aby nedošlo k pádu.

Dokončenie inštalácie

VAROVANIE



Nebezpečenstvo úrazu elektrickým prúdom

Zapojte do uzemnenej 3-koľíkovej zásuvky.
Neodstraňujte uzemňovací kolík zo zástrčky napájacieho kábla.
Nepoužívajte adaptér.
Nepoužívajte predlžovací kábel.
V opačnom prípade môže dôjsť k smrti, požiaru alebo úrazu elektrickým prúdom.

1. Zapojte do uzemnenej 3-koľíkovej zásuvky.

POZNÁMKA: Táto chladnička začne pracovať ihneď po pripojení k zdroju napájania.

2. Premiestnite chladničku na jej konečné miesto a dodržujte odporúčaný voľný priestor.

Vyrovnanie chladničky (ak je to potrebné)

Chladnička musí byť rovná, aby si udržala optimálny výkon a vzhľad.

1. Otočením nastaviteľných nožičiek v spodnej časti prednej časti skrinky túto stranu chladničky zdvihnete alebo znížite, kým nebude chladnička vyrovnaná.
2. Otočte obe nožičky o rovnaké množstvo otáčok, aby ste mierne zdvihli prednú časť chladničky. To uľahčí zatváranie dvierok.

POZNÁMKA: To, že niekto dvíha chladničku, vezme určitú váhu z vyrovnávacích nožičiek, čo uľahčuje otáčanie nožičiek.

Otáčaním nastaviteľných nožičiek v smere hodinových ručičiek chladničku zdvíhnete a proti smeru hodinových ručičiek, chladničku spúšťate. Aby ste sa uistili, či sa dverka zatvárajú automaticky, sklopte hornú časť chladničky dozadu asi o 10 mm na 15 mm. V prípade potreby nastavte nožičky kľúčom.

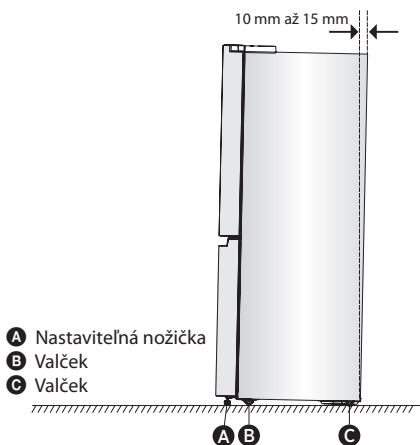

Zarovnanie dveriek (v prípade potreby)

Tesnenia slúžia na zarovnanie dveriek, nájdete vo vrecku s návodom na obsluhu.

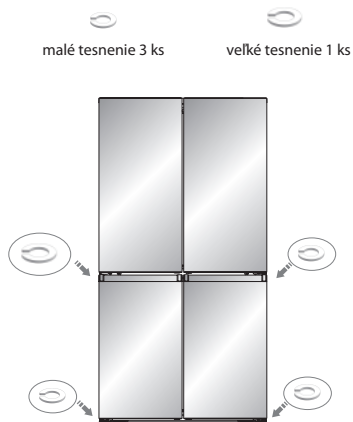

Použitie chladničky

Otváranie a zatváranie dveriek

Zaistenie priestoru na otvorenie dveriek
Uistite sa, či máte pred chladničkou dostatok priestoru na otvorenie dveriek.

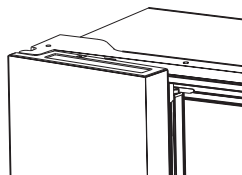
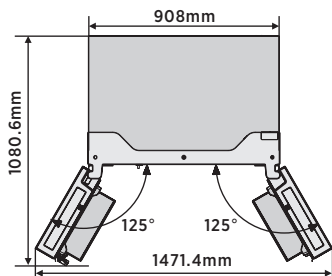

POZNÁMKA: Pred zatvorením ľavých dveriek sa uistite, či je priečka ohnutá smerom dovnútra. Ak sa priečka vytiahne smerom von, môže sa poškodiť pri pokuse o zatvorenie dveriek.

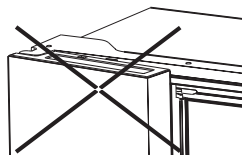

Štyri dverka je možné otvárať a zatvárať samostatne alebo spoločne.

- Na ľavých dverkách chladiaceho priestoru je priečka.
- Pri zatváraní ľavých dveriek sa priečka sklopí za pravé dverka spájajúce obidve dverka.
- Teplota rámu dveriek je kontrolovaná, aby sa zabránilo vytváraniu vlhkosti na priečke. Teplota povrchu môže byť vysoká, čo je bežné, a nebude to mať vplyv na výkon chladničky.

Použitie ovládacích prvkov

Používajte svoj spotrebič v súlade s nasledujúcimi predpismi o ovládaní, váš spotrebič má zodpovedajúce funkcie a režimy, ako sú zobrazené na ovládacích paneloch na obrázkoch nižšie. Pri prvom zapnutí spotrebiča začne pracovať podsvietenie ikon na displeji. Pokiaľ nie sú stlačené žiadne tlačidlá a dverka sú zatvorené, podsvietenie sa vypne.

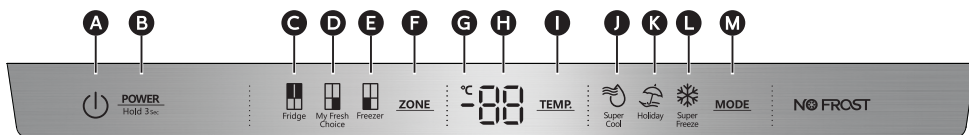

- | | | | |
|--|---|----------------------------|-----------------------------------|
| A Ikona napájania | D Ikona voľiteľného priestoru | F Voľba zóny | J Ikona rýchleho chladenia |
| B Ovládač napájania | E Ikona teploty mraziaceho priestoru | G Indikátor teploty | K Ikona režimu dovolenka |
| C Ikona teploty chladiaceho priestoru | | H Teplota | L Ikona rýchleho mrazenia |
| | | I Regulátor teploty | M Ovládač režimu |

POWER



Stlačením tlačidla „POWER“ na 3 sekundy zapnete napájanie a ďalším stlačením na 3 sekundy napájanie vypnete a na displeji sa zobrazí „OF“.

Nastavenie teplôt v jednotlivých priestoroch

Keď nastavíte teplotu, nastavíte priemernú teplotu pre celý priestor. Skutočné teploty v priestore sa môžu líšiť od zobrazených teplôt v závislosti od množstva a umiestnenia skladovaných potravín a od teploty v miestnosti.

Odporúčané nastavenie teploty

- Chladiaci priestor: 4 °C
- Priestor „My Fresh Choice“: -7 °C
- Mraziaci priestor: -18 °C

Teplota v chladiacom priestore

1. Opakovane stláčajte tlačidlo „ZONE“, pokiaľ sa nerozsvieti ikona „Fridge“.



2. Keď sa sa rozsvieti ikona  následným opakovaným stláčaním tlačidla „TEMP“ prepínate medzi dostupnými nastaveniami teploty od 8 °C do 2 °C.

POZNÁMKA: Každé stlačenie tlačidla zníži nastavenie o jeden stupeň.

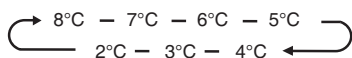

3. Uvoľnite tlačidlo „TEMP“ keď sa zobrazí požadované nastavenie teploty.

Teplota v priestore „My Fresh Choice“

1. Opakovane stláčajte tlačidlo „ZONE“, pokiaľ sa nezobrazí „My Fresh Choice“.



2. Keď je zapnutý priestor „My Fresh Choice“  sa rozsvieti a následným opakovaným stláčaním tlačidla „TEMP“ prepínate medzi dostupnými nastaveniami teploty od 5 °C do -20 °C.

POZNÁMKA: Každé stlačenie tlačidla zníži nastavenie o jeden stupeň.

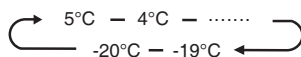

3. Uvoľnite tlačidlo „TEMP“ keď sa zobrazí požadované nastavenie teploty.

Teplota v mraziacom priestore

1. Opakovane stláčajte tlačidlo „ZONE“, pokiaľ sa nerozsvieti ikona „Freezer“.



2. Keď sa sa rozsvieti ikona  následným opakovaným stláčaním tlačidla „TEMP“ prepínate medzi dostupnými nastaveniami teploty od -14 °C do -24 °C.

POZNÁMKA: Každé stlačenie tlačidla zníži nastavenie o jeden stupeň.

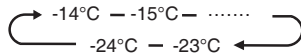

3. Uvoľnite tlačidlo „TEMP“ keď sa zobrazí požadované nastavenie teploty.

Rýchle chladenie



Funkcia „Super Cool“ pomáha udržiavať potraviny uchovávané v chladničke pri nastavenej teplote počas obdobia vysokého používania, veľkého množstva potravín alebo dočasne teplých teplôt v miestnosti.

Funkcia „Super Cool“ zniží teplotu v chladiacom priestore na 2 °C, aby sa potraviny schladili rýchlejšie.

1. Opakovane stláčajte tlačidlo „MODE“, pokiaľ sa nerozsvieti ikona „Super Cool“

POZNÁMKA: Keď je zapnutá funkcia rýchleho chladenia, rozsvieti sa ikona a zobrazí sa teplota 2 °C.

2. Stlačením tlačidla „MODE“ vypnete funkciu rýchleho chladenia manuálne a vrátite sa k predtým nastavenej teplote.

POZNÁMKA: Funkcia rýchleho chladenia sa vypne automaticky po 3 hodinách a chladnička sa vráti na pôvodné nastavenie teploty.

Rýchle mrazenie



Funkcia „Super Freezer“ pomáha udržiavať potraviny uchovávané v mrazničke pri nastavenej teplote počas obdobia vysokého používania, veľkého množstva potravín alebo dočasne teplých teplôt v miestnosti.

Funkcia „Super Freeze“ zniží teplotu v mraziacom priestore na -24 °C, aby sa potraviny zmrazili rýchlejšie.

1. Opakovane stláčajte tlačidlo „MODE“, pokiaľ sa nerozsvieti ikona „Super Freeze“

POZNÁMKA: Keď je zapnutá funkcia rýchleho mrazenia, rozsvieti sa ikona a zobrazí sa teplota -24 °C.

2. Stlačením tlačidla „TEMP“ vypnete funkciu rýchleho mrazenia manuálne a vrátite sa k predtým nastavenej teplote.

POZNÁMKA: Funkcia rýchleho chladenia sa vypne automaticky po 52 hodinách a mraznička sa vráti na pôvodné nastavenie teploty.

Pri voľne funkcie rýchleho mrazenia sa uistite, či v mraziacom priestore nie sú žiadne fľaše. Fľaše a plechovky môžu explodovať.

Režim „dovolenka“



Ak necháte spotrebič dlhší čas, môžete ho prepnúť do režimu dovolenky.

Dôležité! Počas tejto doby neskladujte v chladničke žiadne potraviny.

1. Opakovane stláčajte tlačidlo „MODE“, pokiaľ sa nerozsvieti ikona „Holiday“

Spotrebič automaticky nastavuje nasledujúce teploty:

- Chladiaci priestor: 15 °C
- Mraziaci priestor: -18 °C

2. Stlačením tlačidla „TEMP“ vypnete funkciu dovolenky manuálne a vrátite sa k predtým nastavenej teplote.

Alarm otvorených dvierok

Ak necháte niektoré z dvierok otvorené dlhšie ako 2 minúty, aktivuje sa alarm a bzučiak a na ovládacom paneli sa zobrazí „dr“. V prípade alarmu dvierok bude bzučiak znieť trikrát za minútu a zastaví sa automaticky po 8 minútach.

- Tento alarm je možné vypnúť úplným zatvorením všetkých dvierok.

Vybavenie spotrebiča

Dôležité informácie o sklenených poličkách a krytoch:

Sklenené poličky alebo kryty nečistite teplou vodou, ak sú studené. Poličky a kryty sa môžu rozbiť, ak sú vystavené náhlym zmenám teploty alebo nárazom, napríklad nárazom. Tvrdené sklo je určené na rozbitie na mnoho malých kúskov veľkosti kamienkov. Toto je normálne. Sklenené poličky a kryty sú ťažké. Pri ich vyberaní používajte obe ruky, aby nedošlo k pádu.

Chladnička

DÔLEŽITÉ: Pred zatvorením dvierok sa uistite, či sú všetky poličky a zásuvky úplne zasunuté do spotrebiča, aby nedošlo k poškodeniu dvierok.

Nastaviteľné poličky

Výšku poličiek môžete nastaviť tak, aby vyhovovala vašim úložným potrebám.

1. Ak chcete poličku vybrať, opatrne ju zdvihnite smerom hore a potom poličku potiahnite dopredu, kým koniec poličky nevyjde z vodiacej drážky.

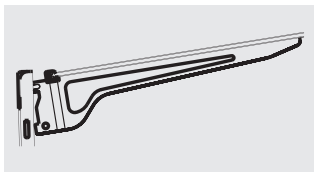
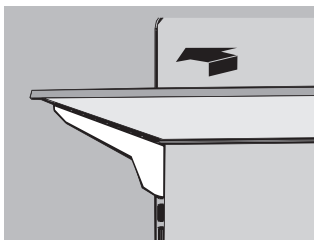

2. Ak chcete znovu namontovať poličku, jemne ju zasunúť späť do chladničky a potom ju položte na vodiacu drážku.

Odnímateľné regály dvierok

Regály umiestnené v strede dvierok sú nastaviteľné.

Demontáž a výmena regálu dvierok:

1. Ruky položte na obe strany regálu a zdvihnite ho smerom hore.
2. Vytiahnite regál dvierok von.
3. Vráťte regál dvierok tak, že ho zasuniete nad podperu a zatlačením nadol ho zacvakne na miesto.

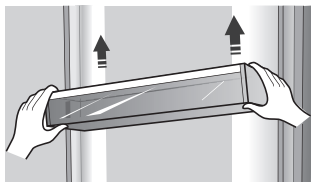

Poznámka: Kvalita vášho ľadu bude iba taká dobrá ako kvalita vody dodávanej do vášho výrobníka ľadu. Nepripájajte výrobník ľadu k prívodu zmäčkovanej vody. Chemikálie na zmäčkovanie vody (napríklad soľ) môžu poškodiť časť výrobníka ľadu a viesť k nekvalitnému ľadu. Ak sa nedá vyhnúť prívodu zmäčkenej vody, uistite sa, či zmäččovač vody pracuje správne a je dobre udržiavaný.

Zásuvky mrazničky

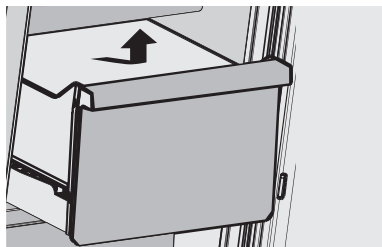

Vybratie/vrátenie zásuvky mrazničky:

1. Vytiahnite zásuvku na maximum.
2. Zdvihnutím vyberte zásuvku.
3. Otočením krokov 1 a 2 vráťte zásuvku na svoje miesto.

Všeobecné informácie o použití

- Pri prvom zapnutí chladničky po období nepoužívania nechajte chladničku vychladnúť najmenej 2 hodiny pred vložením potravín.
- Neblokujte vetracie otvory uloženými potravinami.
- Skladujte potraviny tak, aby okolo nich mohol voľne cirkulovať vzduch.
- Skladované potraviny dobre zakryte alebo zabaľte, aby ste zabránili prenosu pachov.
- Po rozmrazení sa kvalita potravín rýchlo zhorší. Rozmrazené potraviny by sa nemali znovu mraziť.
- V mrazničke by sa nemali skladovať ani fľašované ani konzervované nápoje. Fľaše a plechovky môžu explodovať.

Aby ste zabránili kontaminácii potravín, dodržiavajte nasledujúce pokyny:

- Dlhodobé otváranie dverí môže spôsobiť výrazné zvýšenie teploty v jednotlivých priestoroch spotrebiča.
- Pravidelne čistite povrchy, ktoré môžu prísť do kontaktu s potravinami a príslušnými vypúšťacími systémami.
- Surové mäso a ryby skladujte vo vhodných nádobách v chladničke tak, aby neboli v kontakte s inými potravinami alebo aby na ne nekvapkali.
- Priestory pre mrazené potraviny s dvoma hviezdikami sú vhodné na skladovanie predmrazených potravín, na skladovanie alebo výrobu zmrzliny a výrobu kokiek ľadu.
- Priestory s dvoma nie sú vhodné na mrazenie čerstvých potravín.

Č.	TYP priestoru	Cieľová teplota skladovania [°C]	Vhodné potraviny
1	Chladnička	+2 ~ +8	Vajcia, varené pokrmy, balené potraviny, ovocie a zelenina, mliečne výrobky, koláče, nápoje a iné potraviny, ktoré nie sú vhodné na mrazenie.
2	(***)* - Mraznička	≤-18	Morské plody (ryby, krevety, mäkkýše), čerstvé výrobky zo sladkovodných rýb a mäsové výrobky (odporúčaná doba sú 3 mesiace, čím je doba skladovania dlhšia, tým je horšia chuť a nutričné hodnoty), vhodné pre čerstvé zmrazené potraviny.
3	** - Mraznička	≤-12	Morské plody (ryby, krevety, mäkkýše), čerstvé výrobky zo sladkovodných rýb a mäsové výrobky (odporúčaná doba sú 2 mesiace, čím je doba skladovania dlhšia, tým je horšia chuť a nutričné hodnoty), nie je vhodné pre čerstvé zmrazené potraviny.
4	Chladenie	-2 ~ +3	Čerstvé/mrazené bravčové mäso, hovädzie mäso, kuracie mäso, čerstvé výrobky zo sladkovodných rýb, atď. (7 dní pri teplote pod 0 °C a pri teplote nad 0 °C sa odporúča konzumovať v ten istý deň, pokiaľ možno neskladovať dlhšie ako 2 dni). Morské plody (pri teplote pod 0 °C skladovať 15 dní, neodporúča sa skladovať pri teplote nad 0 °C).

Poznámka: Uchovávajte rôzne potraviny podľa priestorov alebo cieľovej teploty skladovania zakúpených výrobkov.

- Ak necháte chladiaci spotrebič dlhší čas prázdny, vypnite ho, odmrazte, vyčistite, vysušte a nechajte dvierka otvorené, aby ste tak zabránili tvorbe plesní v spotrebiči.

Dodržiavanie sa kontroluje prehliadkou.

VAROVANIE! Potraviny je potrebné pred ich vložením do chladničky zabaliť do vreciek a tekutiny je potrebné naliať do fľaš alebo uzavretých nádob, aby sa predišlo problému, pretože dizajnová štruktúra produktu sa nečistí ľahko.

Starostlivosť o chladničku

Čistenie

Chladnička aj mraznička sa odmrazuje automaticky. Oba priestory však čistíte asi raz za mesiac, aby ste zabránili hromadeniu zápachu. Rozliate potraviny ihneď utrite. Potraviny pevne zabalte alebo zakryte, aby ste zabránili prenosu zápachu a ich vysušeniu.

VAROVANIE



Nebezpečenstvo výbuchu

Použite nehorľavý čistiaci prostriedok. V opačnom prípade môže dôjsť k smrti, výbuchu alebo požiaru.

DÔLEŽITÉ:

- Na čistenie chladničky zvonka ani vnútra nepoužívajte agresívne chemikálie, čpavok, chlórové bieliadlá, koncentrované čistiace prostriedky, rozpúšťadlá, drsné čistiace prostriedky alebo kovové čistiace špongie. Môžu poškodiť alebo odfarbiť povrchovú úpravu chladničky.
- Na čistenie sklenených poličiek, keď sú ešte studené nepoužívajte teplú vodu. Sklo sa môže rozbiť, ak je vystavené náhlym zmenám teploty alebo nárazom.

Čistenie sklenených poličiek

- Pri čistení častí poličky by spodné časti poličky mali byť umiestnené vodorovne, spredu alebo zozadu, aby sa zabránilo vypadnutiu podpory poličky.
- Ak sú časti poličky umiestnené v uhle a bočná strana častí poličky sa dotýka zeme. Ak čistiaca sila nie je správna, držiak poličky ľahko vypadne.

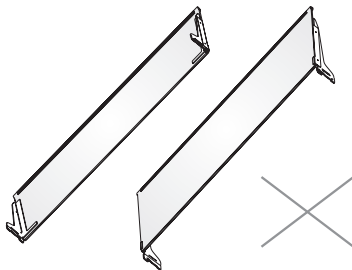
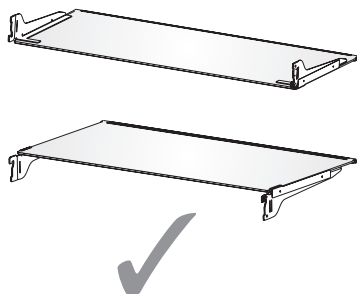

VAROVANIE



Nebezpečenstvo úrazu elektrickým prúdom

Pred čistením odpojte spotrebič zo zásuvky alebo odpojte napájanie. V opačnom prípade môže dôjsť k smrti, požiaru alebo úrazu elektrickým prúdom.

1. Odpojte chladničku alebo odpojte napájanie.
2. Vyčistíte vnútorný priestor spotrebiča. Odnímateľné časti a vnútorné povrchy dôkladne umyte, opláchnite a osušte. Použite čistú špongiu alebo mäkkú handričku a jemný čistiaci prostriedok v teplej vode.
3. Vyčistíte tesnenie dvierok. Znečistené alebo lepkavé tesnenie dvierok sa môže prilepiť na skrinku a pri otvorení dvierok sa môže roztrhnúť. Jemnou handričkou a roztokom jemného saponátu a teplej vody ručne umyte tesnenie dvierok. Opláchnite čistou vodou a dôkladne osušte.
4. Čistenie vonkajších povrchov. Vonkajšie povrchy umyte čistou mäkkou handričkou alebo špongiou a jemným čistiacim prostriedkom v teplej vode. Opláchnite povrchy čistou teplou vodou a ihneď vysušte, aby ste zabránili vzniku vodných škvrn.
5. Pripojte chladničku alebo znovu pripojte napájanie.

Osvetlenie

DÔLEŽITÉ: Vaša chladnička je vybavená LED osvetlením. Tieto svetlá sú navrhnuté tak, aby vydržali po celý čas životnosti vašej chladničky. Ak však svetlá prestanú fungovať, obráťte sa na kvalifikovaného technika a požiadaajte ich o výmenu.

Starostlivosť v prípade dovolenky a premiestnenia

Dovolenka

Ak sa rozhodnete nechať chladničku zapnutú, keď ste preč:

1. Spotrebujte všetky potraviny podliehajúce skaze a zmrazte ďalšie potraviny.

Ak sa rozhodnete pred odchodom chladničku vypnúť:

1. Vyberte všetky potraviny z chladničky a mrazničky.
2. Odpojte chladničku alebo odpojte napájanie.
3. Vyčistite chladničku, utrite ju a dobre osušte.
4. Prilepte gumené alebo drevené bloky na vrchnú časť oboch dverí, aby ste ich otvorili dostatočne ďaleko na to, aby do nich mohol vniknúť vzduch. Zabráni sa tak hromadeniu zápachu a tvorbe plesní.

Preprava spotrebiča

VAROVANIE



Nebezpečenstvo požiaru alebo výbuchu

Neprepichujte chladiace potrubie.
Postupujte opatrne podľa pokynov na manipuláciu.
Je použité horľavé chladivo.
V opačnom prípade môže dôjsť k smrti, výbuchu alebo požiaru.

DÔLEŽITÉ: Pri premiestňovaní chladničky manipulujte opatrne, aby ste nepoškodili chladiace potrubie alebo nezvyšovali riziko úniku.

VAROVANIE

Nebezpečenstvo nadmernej hmotnosti

Na premiestnenie a inštaláciu chladničky využite dve alebo viac osôb. V opačnom prípade môže dôjsť k poraneniu chrbta alebo inému zraneniu.

Ak sťahujete chladničku do nového domova, pripravte ju na presun podľa týchto pokynov.

1. Vyberte všetky potraviny z chladničky a zabaľte všetky mrazené potraviny do suchého ľadu.
2. Odpojte chladničku.
3. Chladničku vyčistite, utrite a dôkladne vysušte.
4. Vyberte všetky odnímateľné časti, dobre ich zabaľte a zalepte lepiacou páskou, aby sa počas prepravy nehýbali a nerachotili.
5. Zdvihnite nastavovacie nožičky, aby nepoškrabali podlahu. Pozrite si časť „Vyrovnanie chladničky“.
6. Prilepte zatvorené dverka a napájací kábel prilepte na zadnú časť chladničky. Keď sa dostanete do svojho nového domu, vráťte všetko späť a pozrite si časť „Inštalácia pokyny“, kde nájdete pokyny na prípravu.

Opätovná inštalácia/použitie chladničky

Ak bola chladnička umiestnená v horizontálnej alebo naklonenej polohe na ľubovoľné obdobie, počkajte pred jej pripojením 4 hodiny, aby sa olej mohol usadiť v kompresore.

1. Vyčistite chladničku. Pozrite si časť „Čistenie“.
2. Umiestnite chladničku na požadované miesto a vyrovnajte ju. Pozrite si „Inštalácia pokyny“.

VAROVANIE



Nebezpečenstvo úrazu elektrickým prúdom

Zapojte do uzemnenej 3-kolíkovvej zásuvky.
Neodstraňujte uzemňovací kolík zo zástrčky napájacieho kábla.
Nepoužívajte adaptér.
Nepoužívajte predlžovací kábel.
V opačnom prípade môže dôjsť k smrti, požiaru alebo úrazu elektrickým prúdom.

3. Zapojte do uzemnenej 3-kolíkovvej zásuvky.

Odstránenie možných problémov

Najskôr vyskúšajte tu navrhnuté riešenia, aby ste predišli nákladom na zbytočné volanie servisnej služby.

Chladnička nefunguje

PROBLÉM	MOŽNÁ PRÍČINA	RIEŠENIE
Chladnička nefunguje	Chladnička je odpojená od elektrickej siete.	Pripojte chladničku do uzemnenej elektrickej zásuvky.
	Je aktivovaný alebo vypnutý istič alebo vypálená poistka.	Resetujte/zapnite istič alebo vymeňte poistku.
	Chladnička je v režime odmrazovania.	Počkajte na ukončenie odmrazovacieho cyklu a reštart chladiaceho systému.
Kompresor chladničky pracuje často alebo dlhší čas Poznámka: Táto chladnička je navrhnutá tak, aby fungovala dlhší čas pri nižšej spotrebe energie.	Chladnička je pripojená prvýkrát.	Toto je normálne. Chladničku nechajte vychladiť 24 hodín.
	Boli vložené teplé alebo veľké množstvo potravín.	Toto je normálne.
	Dvierka boli ponechané otvorené alebo chladnička nie je vyrovnaná.	Skontrolujte, či niektorá položka nebráni zatvoreniu dvierok. Vyrovnajte chladničku. Pozrite si časť „Vyrovnanie chladničky“.
	Horúce počasie alebo časté otváranie dvierok.	Toto je normálne.
	Regulátor teploty je nastavený na najnižšiu teplotu.	Upravte teplotu na nastavenie vyššej teploty.
Z chladničky cítiť zápach	Potraviny nie sú správne uzavreté alebo zabalené.	Znova uzatvorte obal. Vložte otvorenú škatuľu sódy bikarbóny do chladničky, vymeňte ju každé 3 mesiace.
	Je potrebné vyčistiť vnútorný priestor chladničky.	Vyčistite vnútorný priestor chladničky. Pozrite si časť „Čistenie“.
	Potraviny skladované veľmi dlho.	Zlikvidujte pokazené potraviny.
Svetlo sa nerozsvieti	Chladnička je odpojená od elektrickej siete.	Pripojte chladničku do uzemnenej elektrickej zásuvky.
	LED svetlo je vypálené.	Požiadajte kvalifikovaného technika o výmenu vypáleného LED svetla.
Dvierka sa nezatvárajú správne	Chladnička nestojí rovno.	Pozrite si časť „Vyrovnanie chladničky“.
	Zatváranie dvierok niečo bráni.	Skontrolujte a odstráňte prekážky.
Vibrácie alebo hrkanie	Chladnička nestojí pevne na podlahe.	Pozrite si časť „Vyrovnanie chladničky“.
Normálne zvuky	Znie to, akoby z chladničky tiekla voda.	Chladivo prúdiace v potrubí bude vydávať tento zvuk pri spustení a zastavení kompresora. Chladnička má systém automatického odmrazovania. Rozmrzená voda spôsobuje tento zvuk.
	Hučanie alebo bzučanie	Tento zvuk môže vydávať kompresor a ventilátory používané na cirkuláciu studeného vzduchu. Ak chladnička nestojí rovno, zvuk bude hlasnejší.
	Praskanie alebo cvakanie	Vnútorné časti budú vydávať tento zvuk, keď sa zmršťujú a rozširujú v reakcii na zmeny teploty.
	Pukanie	Môže sa vyskytnúť počas automatického odmrazovania.

Teplota a vlhkosť

PROBLÉM	MOŽNÁ PRÍČINA	RIEŠENIE
Chladnička alebo mraznička je veľmi teplá	Regulátor teploty nie je nastavený na dostatočne nízku hodnotu.	Upravte priestor na nastavenie nižšej teploty; počkajte 24 hodín, kým sa teplota upraví.
	Dvierka sa otvárali často alebo boli ponechané otvorené.	Obmedzte otváranie dvierok, aby ste udržali vnútornú teplotu. Skontrolujte, či niektorá položka nebráni zatvoreniu dvierok.
	Nedávno boli pridané teplé potraviny.	Nechajte potraviny a chladničku vychladnúť.
	Priestor medzi zadnou časťou chladničky a stenou je veľmi úzky.	Medzi zadnou časťou chladničky a stenou ponechajte 5 cm voľného priestoru.
	Správne prúdenie vzduchu blokujú potraviny umiestnené v zadnej časti priestoru.	Skladujte potraviny iba vo vnútri obloženia sklenených poličiek; neumiestňujte potraviny proti bokom priestorov alebo priamo pred ventilačné otvory.
Teplota v chladničke alebo mrazničke je veľmi nízka	Regulátor teploty je nastavený na veľmi nízku hodnotu.	Upravte teplotu v priestore na ďalšie nastavenie vyššej teploty; počkajte 24 hodín, kým sa teplota upraví.
Vlhkosť na vonkajšom/vnútornom povrchu chladničky	Vysoká vlhkosť.	To je normálne v čase vysokej vlhkosti. Povrch vysušte a upravte teplotu na mierne chladnejšie nastavenie.
	Dvierka sa otvárali často alebo boli ponechané otvorené.	Dvierka ponechajte zatvorené. Skontrolujte, či niektoré potraviny nebránia zatvoreniu dvierok. Vyrovnajte chladničku. Pozrite si časť „Vyrovnanie chladničky“.
	V chladničke otvorená nádoba s vodou.	Zakryte alebo utesnite nádobu.
Námraza alebo ľadové kryštály na mrazených potravinách	Dvierka mrazničky zostali otvorené alebo boli otvárané často.	Obmedzte otváranie dvierok, aby ste udržali vnútornú teplotu. Skontrolujte, či niektoré potraviny nebránia zatvoreniu dvierok.
	Chladnička nestojí rovno.	Vyrovnajte chladničku. Pozrite si časť „Vyrovnanie chladničky“.
	Potraviny blokujú vetracie otvory mrazničky a bránia správne mu prúdeniu vzduchu.	Presuňte potraviny ďalej od zadnej steny.
Potraviny v chladničke mrznú	Potraviny sú umiestnené veľmi blízko výstupu vzduchu.	Premiestnite potraviny ďalej od zadnej a hornej časti chladničky.
	Regulátor teploty je nastavený na veľmi nízku teplotu.	Upravte teplotu na menej studenú teplotu.

Hisense
life reimagined