

Rowenta®



FR

EN

DE

NL

IT

ES

PT

EL

BG

BS

HR

HU

RO

CZ

SK

SL

UK

1820007038/01 - 23/21

AQUA BOOST

HU402x

FR - VEUILLEZ LIRE ATTENTIVEMENT CE MODE D'EMPLOI AINSI QUE LES CONSIGNES DE SÉCURITÉ ET DE NETTOYAGE AVANT DE COMMENCER À UTILISER L'APPAREIL. VEUILLEZ CONSERVER CE MODE D'EMPLOI. POUR VOTRE SÉCURITÉ, CET APPAREIL EST CONFORME AUX NORMES ET RÉGLEMENTATIONS APPLICABLES (DIRECTIVE BASSE TENSION ET DIRECTIVE SUR LA COMPATIBILITÉ ÉLECTROMAGNÉTIQUE...).

EN - PLEASE READ THIS INSTRUCTION MANUAL CAREFULLY AS WELL AS THE INSTRUCTIONS ON SAFETY AND CLEANING BEFORE YOU START USING THE APPLIANCE. PLEASE KEEP THIS INSTRUCTION MANUAL. FOR YOUR SAFETY THIS APPLIANCE IS COMPLIANT WITH APPLICABLE STANDARDS AND REGULATIONS (LOW VOLTAGE AND ELECTROMAGNETIC COMPATIBILITY DIRECTIVES...).

DE - BITTE LESEN SIE DIESE BEDIENUNGSANLEITUNG SOWIE DIE SICHERHEITS- UND REINIGUNGSHINWEISE SORGFÄLTIG DURCH, BEVOR SIE DAS GERÄT VERWENDEN. BITTE BEWAHREN SIE DIESE BEDIENUNGSANLEITUNG AUF. ZU IHRER SICHERHEIT ERFÜLLT DIESES GERÄT DIE GELTENDEN NORMEN UND VORSCHRIFTEN (NIEDERSPANNUNGS- UND ELEKTROMAGNETISCHE VERTRÄGLICHKEIT...).

NL - LEES DEZE GEBRUIKSAANWIJZING EN DE INSTRUCTIES VOOR VEILIGHEID EN REINIGING ZORGVULDIG DOOR VOORDAT U HET APPARAAT GEBRUIKT. BEWAAR DEZE GEBRUIKERSHANDLEIDING. VOOR UW VEILIGHEID VOLDOET DIT APPARAAT AAN DE TOEPASSELIJKE NORMEN EN VOORSCHRIFTEN (LAAGSPANNING EN ELEKTROMAGNETISCHE COMPABILITEIT).

IT - PRIMA DI UTILIZZARE L'APPARECCHIO, LEGGERE ATTENTAMENTE IL PRESENTE MANUALE DI ISTRUZIONI E LE ISTRUZIONI SULLA SICUREZZA E LA PULIZIA. CONSERVARE CON CURA IL PRESENTE MANUALE DI ISTRUZIONI. PER GARANTIRE LA MASSIMA SICUREZZA, QUESTO APPARECCHIO È CONFORME AGLI STANDARD E ALLE NORMATIVE APPLICABILI (DIRETTIVE SULLA BASSA TENSIONE E LA COMPATIBILITÀ ELETTROMAGNETICA, ECC...).

ES - LEE ATENTAMENTE ESTE MANUAL DE INSTRUCCIONES, ASÍ COMO LAS INSTRUCCIONES DE SEGURIDAD Y LIMPIEZA ANTES DE EMPEZAR A UTILIZAR EL APARATO. CONSERVA ESTE MANUAL DE USUARIO. PARA TU SEGURIDAD, ESTE APARATO CUMPLE CON LAS NORMAS Y REGULACIONES APPLICABLES (DIRECTIVA RELATIVA A LA BAJA TENSIÓN, COMPATIBILIDAD ELECTROMAGNÉTICA, DIRECTIVAS AMBIENTALES, ETC.).

PT - LEIA ATENTAMENTE ESTE MANUAL DE INSTRUÇÕES, BEM COMO AS INSTRUÇÕES DE SEGURANÇA E LIMPEZA, ANTES DE COMEÇAR A UTILIZAR O APARELHO. GUARDE ESTE MANUAL DE INSTRUÇÕES. PARA SUA SEGURANÇA, ESTE APARELHO ESTÁ EM CONFORMIDADE COM AS NORMAS E REGULAMENTOS APLICÁVEIS (DIRETIVAS DE BAIXA TENSÃO E COMPATIBILIDADE ELETROMAGNÉTICA, ETC.).

EL - ΠΡΟΤΟΥ ΑΡΧΙΣΕΤΕ ΝΑ ΧΡΗΣΙΜΟΠΟΙΕΙΤΕ ΤΗ ΣΥΣΚΕΥΗ, ΔΙΑΒΑΣΤΕ ΠΡΟΣΕΚΤΙΚΑ ΤΟ ΠΑΡΟΝ ΕΓΧΕΙΡΙΔΙΟ ΟΔΗΓΙΩΝ, ΚΑΘΩΣ ΚΑΙ ΤΙΣ ΟΔΗΓΙΕΣ ΓΙΑ ΤΗΝ ΑΣΦΑΛΕΙΑ ΚΑΙ ΤΟΝ ΚΑΘΑΡΙΣΜΟ. ΦΥΛΑΞΤΕ ΤΟ ΠΑΡΟΝ ΕΓΧΕΙΡΙΔΙΟ ΟΔΗΓΙΩΝ. ΓΙΑ ΤΗ ΔΙΚΗ ΣΑΣ ΑΣΦΑΛΕΙΑ, ΑΥΤΗ Η ΣΥΣΚΕΥΗ ΣΥΜΜΟΡΦΩΝΕΤΑΙ ΜΕ ΤΑ ΙΣΧΥΟΝΤΑ ΠΡΟΤΥΠΑ ΚΑΙ ΤΟΥΣ ΚΑΝΟΝΙΣΜΟΥΣ (ΟΔΗΓΙΕΣ ΓΙΑ ΤΟΝ ΕΞΟΠΛΙΣΜΟ ΧΑΜΗΛΗΣ ΤΑΣΗΣ ΚΑΙ ΤΗΝ ΗΛΕΚΤΡΟΜΑΓΝΗΤΙΚΗ ΣΥΜΒΑΤΟΤΗΤΑ Κ.ΛΠ.).

BG - МОЛЯ, ПРОЧЕТЕТЕ ВНИМАТЕЛНО ТОВА РЪКОВОДСТВО С ИНСТРУКЦИИ, КАКТО И ИНСТРУКЦИИТЕ ОТНОСНО БЕЗОПАСНОСТ И ПОЧИСТВАНЕ, ПРЕДИ ДА ЗАПОЧНЕТЕ ДА ИЗПОЛЗВАТЕ УРЕДА. МОЛЯ, ЗАПАЗЕТЕ ТОВА РЪКОВОДСТВО С ИНСТРУКЦИИ. ЗА ВАША БЕЗОПАСНОСТ ТОЗИ УРЕД ОТГОВАРЯ НА ВСИЧКИ ПРИЛОЖИМИ СТАНДАРТИ И РЕГЛАМЕНТИ (ДИРЕКТИВИТЕ ОТНОСНО НИСКОТО НАПРЕЖЕНИЕ И ЕЛЕКТРОМАГНИТНАТА СЪВМЕСТИМОСТ...).

BS - PRIJE NEGO ŠTO POČNETE KORISTITI APARAT, PAŽLJIVO PROČITAJTE OVAJ PRIRUČNIK SA UPUTSTVIMA I UPUTSTVA O SIGURNOSTI I ČIŠĆENJU. ČUVAJTE OVAJ PRIRUČNIK SA UPUSTVIMA. ZBOG VAŠE SIGURNOSTI APARAT JE U SKLADU SA ODGOVARAJUĆIM STANDARDIMA I PROPISIMA (DIREKTIVE O NISKOM NAPONU I ELEKTROMAGNETSKOJ KOMPATIBILNOSTI...).

HR - PRIJE NEGO ŠTO POČNETE RABITI UREĐAJ, PAŽLJIVO PROČITAJTE OVAJ PRIRUČNIK S UPUTAMA TE UPUTE O SIGURNOSTI I ČIŠĆENJU. ČUVAJTE OVAJ PRIRUČNIK S UPUTAMA. ZBOG VAŠE SIGURNOSTI UREĐAJ JE U SKLADU S ODGOVARAJUĆIM STANDARDIMA I PROPISIMA (DIREKTIVE O NISKOM NAPONU I ELEKTROMAGNETSKOJ KOMPATIBILNOSTI...).

HU - A KÉSZÜLÉK HASZNÁLATA ELŐTT FIGYELMESEN OLVASSA EL A JELEN HASZNÁLATI ÚTMUTATÓT, VALAMINT A BIZTONSÁGRA ÉS TISZTÍTÁSRA VONATKOZÓ UTASÍTÁSOKAT. KÉRJÜK, ÓRIZZE MEG A JELEN FELHASZNÁLÓI ÚTMUTATÓT. AZ ÖN BIZTONSÁGA ÉRDEKÉBEN A KÉSZÜLÉK MEGFELEL AZ ALKALMAZANDÓ SZABÁLYOKNAK ÉS SZABÁLYOZÁSOKNAK (ALACSONY FESZÜLTÉSRE ÉS ELEKTROMÁGNESES ÖSSZEFÉRHETŐSÉGRE VONATKOZÓ IRÁNYELVEK STB.).

RO - ÎNAINTE DE A ÎNCEPE SĂ UTILIZAȚI APARATUL, CITIȚI CU ATENȚIE ATĂȚ ACEST MANUAL DE INSTRUCȚIUNI, CĂȚ ȘI INSTRUCȚIUNILE DE SIGURANȚĂ ȘI CURĂȚARE. PĂSTRAȚI ACEST MANUAL DE INSTRUCȚIUNI. PENTRU SIGURANȚĂ DVS., ACEST APARAT RESPECTĂ STANDARDELE ȘI REGLEMENTĂRILE APLICABILE (DIRECTIVELE PRIVIND TENSIUNEA ȘCĂZUTĂ, COMPATIBILITATEA ELECTROMAGNETICĂ...).

CS - NEŽ ZAČNETE SPOTŘEBIČ POUŽÍVAT, PŘEČTĚTE SI POZORNĚ TENTO NÁVOD K POUŽITÍ, BEZPEČNOSTNÍ POKYNY A POKYNY K ČIŠTĚNÍ. USCHOVEJTE TENTO NÁVOD K POUŽITÍ. K ZAJIŠTĚNÍ VAŠÍ BEZPEČNOSTI TENTO SPOTŘEBIČ VYHOVUJE VŠEM PLATNÝM NORMÁM A PŘEDPISŮM (NÍZKÉ NAPĚTÍ, ELEKTROMAGNETICKÁ KOMPATIBILITA atd.).

SK – SKÔR AKO ZAČNETE POUŽÍVAŤ TOTO ZARIADENIE, POZORNE SI PREČÍTAJTE TÚTO POUŽÍVATEĽSKÚ PRÍRUČKU SPOLU S POKYNNI O BEZPEČNOSTI A O ČISTENÍ ZARIADENIA. TÚTO POUŽÍVATEĽSKÚ PRÍRUČKU SI PONECHAJTE. TOTO ZARIADENIE SPLŇA NA ZAISTENIE VAŠEJ BEZPEČNOSTI VŠETKY SÚVISIACE NORMY A PREDPISY (NORMY TÝKAJÚCE SA NÍZKEHO NAPÄTIA, ELEKTROMAGNETICKEJ KOMPATIBILITY ATĎ.)

SL – PRED UPORABO NAPRAVE NATANČNO PREBERITE NAVODILA ZA UPORABO, VARNOSTNA NAVODILA IN NAVODILA ZA ČIŠČENJE. TEGA UPORABNIŠKEGA PRIROČNIKA NE ZAVRZITE. ZARADI VAŠE VARNOSTI JE TA NAPRAVA V SKLADU Z VELJAVNIMI STANDARDI IN PREDPISI (DIREKTIVA O NIZKI NAPETOSTI IN ELEKTROMAGNETNI ZDRUŽLIVOSTI ...).

UK – ПЕРЕД ВИКОРИСТАННЯ ПРИЛАДУ УВАЖНО ОЗНАЙОМТЕСЯ ІЗ ЦІЄЮ ІНСТРУКЦІЄЮ З ЕСПЛУАТАЦІЇ, А ТАКОЖ ІНСТРУКЦІЄЮ З ТЕХНІКИ БЕЗПЕКИ ТА ОЧИЩЕННЯ. ЗБЕРЕЖІТЬ ЦЮ ІНСТРУКЦІЮ З ЕКСПЛУАТАЦІЇ. ДЛЯ ВАШОЇ БЕЗПЕКИ ЦЕЙ ПРИЛАД ВІДПОВІДАЄ ЗАТВЕРДЖЕНИМ СТАНДАРТАМ І ПРАВИЛАМ (ДИРЕКТИВА ПРО НИЗЬКОВОЛЬТНЕ ОБЛАДНАННЯ, ЕЛЕКТРОМАГНІТНУ СУМІСНІСТЬ, ЗАХИСТ ДОВКІЛЛЯ ТОЩО).

(1)

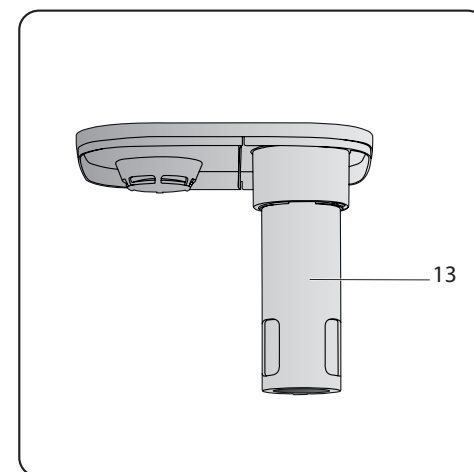
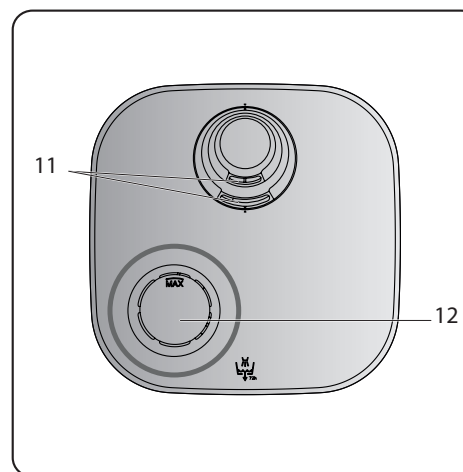
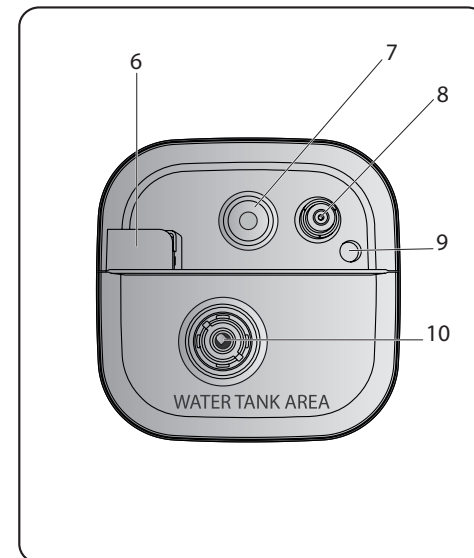
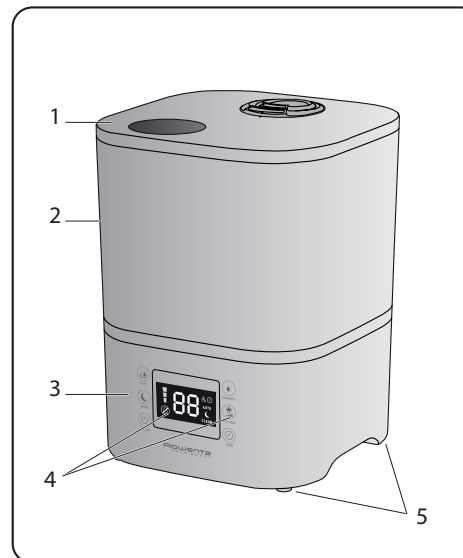

(2)

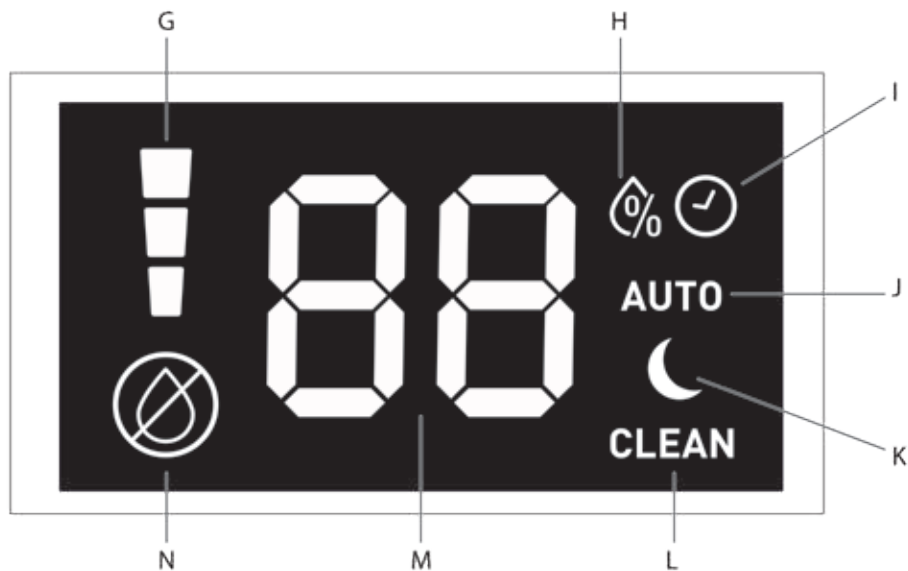

(3)

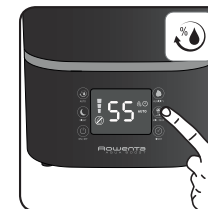
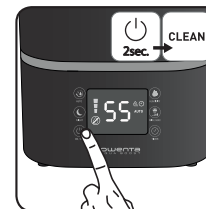
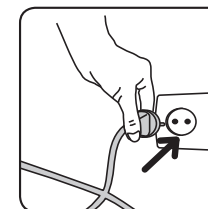
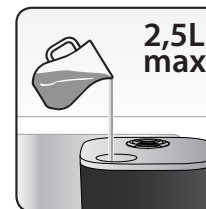
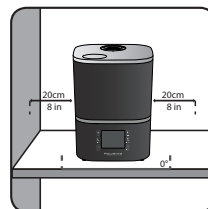

(4)

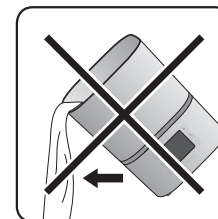
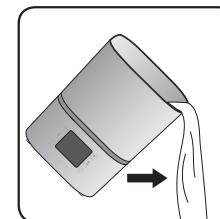
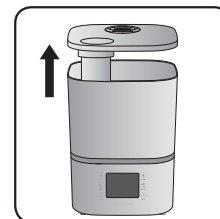
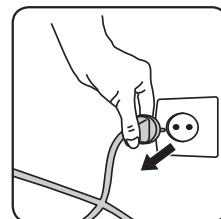
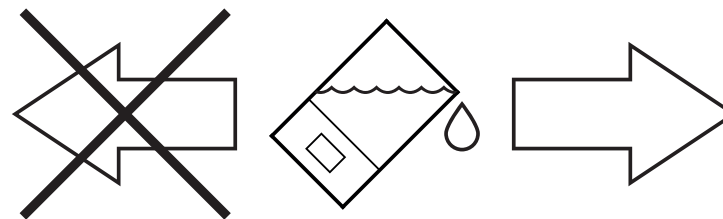

Un air trop sec peut causer ou aggraver des problèmes au niveau des sinus et des voies respiratoires, entraîner une sécheresse de la peau, du nez et de la gorge, mais aussi assécher les plantes et les meubles.

Votre humidificateur est un appareil efficace pour diffuser de la vapeur d'eau dans l'air ambiant. L'humidité, exprimée en humidité relative (HR), est la quantité de vapeur présente dans l'air. Celle-ci est exprimée en pourcentage de la quantité maximale de vapeur que l'air peut contenir à la même température, sans que cela n'entraîne de condensation. L'humidité relative est mesurée à l'aide d'un hygromètre.

PRINCIPE DE FONCTIONNEMENT

Votre humidificateur est doté de deux systèmes d'humidification complémentaires :

- Un système de vapeur froide : un disque piézo électrique qui vibre à une fréquence ultrasonique pour créer de minuscules gouttelettes d'eau.
- Un système de brouillard chauffé pour un effet antibactérien et turbo.

L'humidificateur peut ainsi être utilisé pour augmenter automatiquement le niveau d'humidité de l'air environnant. Il possède également un hygromètre électronique pour un contrôle précis de l'humidité relative.

EMPLACEMENT

L'utilisation d'un humidificateur est particulièrement recommandée en hiver, mais la maison doit quand même toujours être régulièrement aérée.

Tout d'abord, installez l'humidificateur dans la pièce devant être traitée en priorité. L'appareil est adapté pour une pièce d'une superficie maximale de 53,6 m².

DESCRIPTION DU PRODUIT (1)

- | | |
|----------------------------------|--------------------------------|
| 1. Couvercle amovible | 8. Capteur du niveau d'eau |
| 2. Réservoir d'eau | 9. Sortie de l'eau |
| 3. Revêtement inférieur | 10. Entrée de l'eau |
| 4. Panneau de commandes et écran | 11. Buse de brumisation à 360° |
| 5. Pieds | 12. Bouchon de remplissage |
| 6. Sortie d'air du ventilateur | 13. Cheminée |
| 7. Disque piézo | |

DESCRIPTION DU PANNEAU DE COMMANDES (2)

Commandes

- A. Bouton Marche/Arrêt
- B. Bouton MINUTEUR
- C. Bouton de Réglage/Intensité la brume (froid/chaud et min/max)
- D. Bouton de réglage du TAUX CIBLE D'HUMIDITÉ
- E. Bouton du MODE CONFORT AUTOMATIQUE
- F. Bouton NUIT

Écran digital

- G. Icône de la quantité de brume
- H. Icône du pourcentage d'humidité
- I. Minuteur
- J. AUTO = Mode CONFORT AUTOMATIQUE
- K. Icône Nuit
- L. Icône d'alerte de nettoyage
- M. Taux d'humidité cible
- N. Voyant signalant l'absence d'eau

AVERTISSEMENTS

Il est essentiel de lire attentivement ces instructions et de respecter les recommandations suivantes.

- Cet appareil n'est pas destiné à être utilisé par des personnes (y compris les enfants) ayant des capacités physiques, sensorielles ou mentales réduites, ou un manque d'expérience et de connaissances, à moins qu'elles ne soient surveillées et qu'elles aient reçu auparavant des instructions concernant son utilisation par une personne responsable de leur sécurité.
- Cet appareil peut être utilisé par des enfants de 8 ans et plus ayant des capacités physiques, sensorielles ou mentales réduites, ou un manque d'expérience et de connaissances, s'ils sont correctement supervisés ou s'ils ont reçu des instructions au préalable sur la manière d'utiliser l'appareil en toute sécurité, et s'ils ont été informés des risques encourus.
- Veillez à ce que les enfants ne jouent pas avec l'appareil.
- Le nettoyage et l'entretien ne doivent pas être effectués par des enfants sans surveillance.
- N'IMMERGEZ PAS L'APPAREIL, LE CORDON D'ALIMENTATION OU LA FICHE DANS L'EAU OU TOUT AUTRE LIQUIDE.
- N'obstruez jamais les grilles d'entrée d'air situées sous l'appareil.
- ÉTEIGNEZ ET DÉBRANCHEZ L'APPAREIL AVANT DE LE REMPLIR, DE LE NETTOYER OU DE LE DÉPLACER.
- NE METTEZ JAMAIS D'HUILE ESSENTIELLE OU D'AUTRES ADDITIFS DANS LE CONDUIT D'ÉVAPORATION ET/OU DANS LE RÉSERVOIR D'EAU.
- NETTOYEZ LE RÉSERVOIR D'EAU TOUS LES TROIS JOURS.



- AVERTISSEMENT : Des micro-organismes pouvant être présents dans l'eau ou dans l'environnement où l'appareil est utilisé ou rangé peuvent se développer dans le réservoir d'eau et être projetés dans l'air, ce qui représente un risque très grave pour la santé. Par conséquent, renouvelez l'eau et nettoyez le réservoir correctement tous les 3 jours.
- Ne laissez jamais d'eau dans le réservoir lorsque l'appareil n'est pas utilisé.
- Sachez que des taux d'humidité élevés peuvent favoriser la croissance des organismes biologiques dans l'environnement.
- Ne laissez pas la zone autour de l'humidificateur devenir humide ou mouillée. En cas d'humidité, baissez l'intensité de vapeur de l'humidificateur. Si vous ne pouvez pas réduire la puissance de

l'humidificateur, utilisez-le par intermittence. Ne laissez pas les matériaux absorbants comme les moquettes, les rideaux, les draps ou les nappes devenir humides.

- Débranchez l'appareil pendant le remplissage et le nettoyage.
- Videz et nettoyez l'humidificateur avant de le ranger. Nettoyez l'humidificateur avant de le réutiliser.
- Videz le réservoir et re-remplissez-le tous les trois jours. Avant de le remplir, nettoyez-le à l'eau du robinet ou avec des produits de nettoyage, selon les consignes du fabricant. Éliminez les dépôts de tartre ou le film s'étant formé sur les côtés du réservoir ou sur les surfaces intérieures, puis essuyez toutes les surfaces jusqu'à ce qu'elles soient sèches.

TRÈS IMPORTANT

- Cet appareil a été conçu pour un usage domestique uniquement. Par conséquent, il ne doit pas être utilisé dans un cadre industriel.
- La garantie est nulle en cas de dommages causés par une utilisation inappropriée.
- N'utilisez pas votre appareil dans une atmosphère très poussiéreuse ou en cas de risque d'incendie.
- Avant chaque utilisation, vérifiez que l'appareil, le cordon d'alimentation et la fiche sont en bon état général.
- N'introduisez jamais d'objets à l'intérieur de l'appareil (ex : aiguilles...etc.).
- Si le cordon d'alimentation est endommagé, il doit être remplacé par le fabricant, un service après-vente agréé ou une personne ayant une qualification similaire afin d'éviter tout danger.
- Maintenez cet appareil hors de portée des enfants.
- Ne tirez jamais sur le cordon d'alimentation ou sur l'appareil, même pour débrancher la fiche de la prise murale.
- Déroulez complètement le cordon d'alimentation avant utilisation.
- Les règles relatives à l'élimination de l'huile et de l'agent de réfrigération lors de la mise au rebut de l'appareil doivent être respectées.
- N'utilisez pas l'appareil à l'extérieur.
- L'appareil doit être installé conformément aux réglementations nationales de votre pays.
- L'appareil doit être entièrement assemblé avant d'être branché sur le secteur.
- N'utilisez jamais l'appareil dans une position autre qu'une position verticale.
- Placez l'appareil sur une surface plane, horizontale et stable qui n'est pas sensible à l'humidité. Ne posez pas l'humidificateur sur un meuble en bois, une chaîne hi-fi, un téléviseur ou tout autre appareil électrique.
- Utilisez uniquement de l'eau potable. Il est recommandé de changer l'eau du réservoir environ tous les trois jours.
- Ne couvrez jamais l'appareil.
- N'utilisez jamais l'appareil sans sa buse.
- Ne touchez pas l'appareil avec les mains mouillées.
- Ne déplacez jamais l'appareil lorsqu'il est allumé.
- Ne mettez jamais de l'eau dans le conduit d'évaporation, cela pourrait provoquer un débordement.
- N'utilisez jamais l'appareil à proximité d'objets et de matériaux inflammables (rideaux, aérosols, solvants, etc.).
- Assurez-vous que l'eau dans le réservoir a été remplacée avant chaque utilisation.
- Ne laissez jamais les matériaux absorbants tels que les moquettes, les rideaux ou les nappes devenir humides ou mouillés.
- Si l'appareil doit être laissé sans surveillance pendant une longue période : éteignez et débranchez l'appareil, videz le réservoir d'eau et le compartiment de vaporisation, puis nettoyez et laissez sécher l'appareil.
- Nettoyez le réservoir d'eau. Un nettoyage régulier est recommandé : environ une fois tous les trois jours (selon l'utilisation). Voir le paragraphe ENTRETIEN.
- **AVERTISSEMENT** : Des micro-organismes peuvent se développer dans le réservoir d'eau et être projetés dans l'air si le réservoir n'est pas nettoyé régulièrement et correctement (voir le paragraphe ENTRETIEN).

MISE EN MARCHÉ DE L'APPAREIL (3)

Avant d'utiliser l'appareil pour la première fois, vérifiez que la tension de votre installation électrique correspond à celle indiquée sur l'appareil.

Votre appareil s'allume en le branchant à une prise électrique sans contact avec la terre. Il s'agit d'un appareil de classe II (double isolation ).

Avant de mettre l'appareil sous tension, vérifiez les éléments suivants :

- L'appareil est positionné conformément à ces consignes,
- L'appareil est posé sur une surface horizontale plane et stable, qui n'est pas sensible à l'humidité, et à une distance d'au moins 20 centimètres de tout autre objet,
- Les grilles d'entrée d'air situées sous l'appareil sont totalement dégagées.
- Veuillez ne pas placer votre produit sur un tapis ou de la moquette pour éviter de bloquer les entrées d'air.

Comment utiliser votre appareil :

1. Vérifiez que le réservoir d'eau de l'appareil est propre et qu'il n'y a pas de corps étrangers à l'intérieur.
2. Vérifiez que le capteur de niveau d'eau n'est pas obstrué.
3. Vérifiez que les entrées d'eau ne sont pas obstruées.
4. Assurez-vous que le couvercle est correctement fermé, sinon votre appareil ne démarrera pas.
5. Remplissez le réservoir d'eau par le bouchon de remplissage du couvercle.

NOTE : Nous vous conseillons d'utiliser de l'eau douce pour éviter l'apparition de poussière blanche. Vous pouvez utiliser de l'eau du robinet, de l'eau en bouteille, de l'eau distillée ou de l'eau bouillie. Si vous habitez dans une zone où l'eau est calcaire, utilisez de l'eau distillée ou en bouteille. N'oubliez pas que le réservoir doit toujours être rempli d'eau froide.

AVERTISSEMENT : Ne versez jamais d'eau dans la zone du disque piézo électrique !

6. Posez l'appareil sur une surface plane et branchez-le.
7. Réglez la buse de manière à ce que la vapeur ne soit pas dirigée vers un obstacle, ce qui pourrait nuire à la régulation de l'humidité.
8. Appuyez sur le bouton Marche/Arrêt. L'icône d'alerte de nettoyage clignotera automatiquement. Appuyez sur le bouton Marche/Arrêt pendant 2 secondes pour réinitialiser l'alerte de nettoyage.
9. Après avoir rempli le réservoir d'eau, l'appareil peut mettre 2 à 3 minutes avant de commencer à produire de la vapeur. L'appareil démarre directement en mode CONFORT AUTOMATIQUE.

COMMENT L'APPAREIL FONCTIONNE

« MARCHÉ/VEILLE » :

allumer / éteindre (stop) ; bouton A.

Appuyez sur le bouton (A) pour mettre l'appareil en marche ou en veille. L'écran digital s'allumera et l'appareil démarrera directement en mode CONFORT AUTOMATIQUE.

QUANTITÉ DE VAPEUR : Bouton C

Sélectionnez la quantité de vapeur souhaitée en appuyant plusieurs fois sur le bouton C. Six niveaux sont disponibles (trois niveaux de vapeur froide/trois niveaux de vapeur chaude). Vous pouvez régler la quantité de vapeur pour atteindre plus rapidement le niveau d'humidité souhaité.

Option vapeur chaude (effets antibactériens et turbo).

Lorsque vous appuyez sur le bouton C, la quantité de vapeur augmente comme suit : **Niveau 1 froid > Niveau 2 froid > Niveau 3 froid > Niveau 1 chaud > Niveau 2 chaud > Niveau 3 chaud > Retour au Niveau 1 froid...**

Sur l'écran, l'icône du niveau de vapeur s'affiche en blanc (vapeur froide) ou en rouge (vapeur chaude). Au bout de 10 minutes d'utilisation, la vapeur devient chaude.

Après 30 minutes d'utilisation avec de la vapeur chaude, l'action antibactérienne commence et vous permet de limiter la croissance de germes* dans le bassin d'eau de l'appareil. Cette fonction est également disponible en plus d'autres modes et vous permet d'augmenter le niveau de performance.

Dès que le niveau d'humidité de la pièce baisse, la diffusion de vapeur chaude reprend (sur l'écran, le pictogramme rouge apparaît).

* Élimine jusqu'à 99,9% des bactéries *Escherichia coli* et *Staphylococcus aureus*, représentant la plupart des bactéries connues, après 30 minutes de diffusion de vapeur chaude, dans des conditions normales d'utilisation - tests effectués par un laboratoire indépendant.

Cet appareil possède **3 modes de fonctionnement (MODE CONFORT AUTOMATIQUE, MODE MANUEL, MODE CONTINU)**, ainsi que d'autres fonctions additionnelles.

1 - MODE CONFORT AUTOMATIQUE :

Sélectionnez le MODE CONFORT AUTOMATIQUE en appuyant sur le bouton E.

L'appareil adaptera automatiquement le taux d'humidité en fonction de la température ambiante, pour un confort optimal à la maison.

Pour atteindre ce confort optimal, ce mode prend en compte la température de la pièce et calcule le taux d'humidité optimal.

Lorsque le niveau d'humidité de la pièce est atteint, l'appareil cesse de fonctionner. Il redémarre dès que le taux d'humidité de la pièce est inférieur à celui programmé.

L'humidité dans la pièce est mesurée toutes les 60 secondes.

Température	≤ 19°C	20-21°C	22-23°C	24-25°C	26-27°C	28-29°C	30-32°C	33-36°C	≥ 37°C
Humidité Cible	65 %	60 %	55 %	50 %	45 %	40 %	35 %	30 %	25 %

2 - MODE MANUEL :

Vous pouvez passer en mode manuel en appuyant sur le bouton D

• **Taux d'humidité : Appuyez sur le bouton D pour régler le taux d'humidité (cible) souhaité ;**

Sélectionnez le taux d'humidité souhaité en appuyant plusieurs fois sur le bouton D.

Le taux d'humidité affiché correspond au niveau que vous avez défini (entre 40 % et 80 % de HR).

Vous pouvez sélectionner la fonction Vapeur chaude en mode manuel.

AVERTISSEMENT : Un taux d'humidité supérieur à 70 % peut entraîner de graves problèmes de santé et endommager le mobilier.

3 - MODE CONTINU :

Appuyez sur le bouton D jusqu'à ce que le mode continu « Co » apparaisse sur l'écran digital.

L'appareil fonctionne jusqu'à atteindre 90 % de HR (limite de sécurité) ou jusqu'à ce que le réservoir soit vide.

La vapeur est émise en permanence et vous pouvez régler la quantité diffusée.

L'appareil cesse de fonctionner automatiquement lorsque le taux d'humidité de la pièce est supérieur à 90 % de HR.

AVERTISSEMENT : En mode continu et manuel, l'humidité dans la pièce peut atteindre des niveaux très élevés qui sont dangereux pour la santé et peuvent endommager certains objets. Le taux d'humidité optimal recommandé est compris entre 50 et 60 % de HR.

FONCTIONS SUPPLÉMENTAIRES :

• **MINUTEUR : Le bouton B sert à programmer l'arrêt automatique de l'appareil.**

Sélectionnez le nombre d'heures (de 1 à 12 heures) avant l'arrêt automatique de l'appareil, en appuyant plusieurs fois sur le bouton B. Pour afficher le temps restant, appuyez sur le bouton B. Vous pouvez à tout moment augmenter le nombre d'heures jusqu'à 12, en appuyant sur le bouton plusieurs fois. Pour désactiver le minuteur, appuyez sur le bouton B jusqu'à atteindre 0.

• **MODE NUIT : Présélectionne la quantité de vapeur la plus faible et réduit la luminosité de l'écran : Bouton F**

Appuyez sur le bouton F pour activer ou désactiver le MODE NUIT. Lorsque vous appuyez sur le bouton, l'icône Lune F apparaît.

Cette fonction permet de diminuer le niveau de luminosité de l'écran et de régler par défaut l'appareil sur le niveau de vapeur le plus bas (Niveau 1 froid).

Au fur et à mesure, toutes les autres lumières, à l'exception de l'icône Lune, disparaîtront de l'écran digital.

Ce mode permet également de désactiver l'avertisseur sonore. Le produit peut toujours passer d'un mode à un autre (manuel ou automatique) et le taux cible d'humidité ainsi que la quantité de vapeur peuvent être modifiés en mode manuel sans quitter le MODE NUIT.

La fonction MINUTEUR peut toujours être utilisée en MODE NUIT.

Pour quitter le MODE NUIT, appuyez sur le bouton F.

NOTE : Si le mode nuit est activé, le signal sonore indiquant que le réservoir est vide ne fonctionnera pas. Seul le voyant N clignotera. Si le mode nuit est activé, le signal sonore de l'alerte de nettoyage ne fonctionnera pas. Seul le voyant L clignotera.

• **MANQUE D'EAU : icône N et signal sonore.**

Lorsque le réservoir d'eau est vide ou que le niveau d'eau est trop bas, le flux de vapeur s'arrête automatiquement et le signal sonore se met à retentir.

L'icône indiquant le manque d'eau s'allumera et clignotera à l'écran.

Remplissez le réservoir par le bouchon de remplissage et assurez-vous que le couvercle est bien fermé. L'appareil fonctionnera normalement.

• **CODE D'ERREUR DU COUVERCLE : E1 s'affiche à l'écran au lieu des deux chiffres (M).**

Si l'écran affiche un code d'erreur E1, c'est que le couvercle et/ou la cheminée ne sont pas correctement fermés/placés. Vérifiez la position du couvercle et de la cheminée pour que le code d'erreur E1 ne s'affiche plus.

• **ALERTE DE NETTOYAGE : Désactivation de l'icône de nettoyage après l'entretien de l'appareil.**

Une fois le nettoyage du réservoir d'eau de votre appareil terminé, l'icône de nettoyage restera affichée à l'écran.

Pour réinitialiser l'appareil, appuyez sur le bouton Marche/Arrêt pendant 2 secondes. L'icône de nettoyage finira alors par s'éteindre.

L'alerte s'active chaque fois que le produit est branché, et une fois tous les trois jours, pour rappeler à l'utilisateur qu'il est nécessaire de changer l'eau dans le réservoir comme l'exige la norme européenne.

ENTRETIEN

IMPORTANT : Ce type d'appareil nécessite un entretien régulier et complet. Comme pour tout humidificateur avec de l'eau stagnante, nous vous recommandons d'effectuer un nettoyage complet de l'appareil tous les trois jours (en fonction de l'utilisation) pour éviter la prolifération des bactéries. Vous devez toujours éteindre et débrancher votre appareil avant de procéder à toute opération d'entretien.

Lorsque l'appareil a besoin d'être nettoyé, l'icône CLEAN s'allume à l'écran et un bip sonore retentit.

Une fois l'appareil nettoyé et placé dans la bonne position, réinitialisez l'alerte de nettoyage en appuyant sur le bouton Marche/Arrêt pendant 2 secondes.

L'alerte s'active chaque fois que le produit est branché, et une fois tous les trois jours, pour rappeler à l'utilisateur qu'il est nécessaire de changer l'eau dans le réservoir comme l'exige la norme européenne.

Ne plongez jamais le produit sous l'eau du robinet en raison du risque d'infiltration de l'eau par la sortie d'air. Il est important de nettoyer régulièrement le réservoir d'eau, la zone de vaporisation et les grilles d'entrée d'air situées sous l'appareil.

N'utilisez jamais de détergents ou de produits à récurer pour nettoyer votre appareil.

Ne mettez pas l'appareil, le cordon d'alimentation ou la fiche dans l'eau ou tout autre liquide.

Nous vous recommandons d'utiliser de l'eau bouillie froide ou de l'eau distillée.

• **Nettoyage du réservoir :**

1- Nettoyez le réservoir à l'eau savonneuse et séchez-le à l'aide d'un chiffon doux et sec.

2- Assurez-vous de retirer l'eau de l'appareil et de le sécher avant de le ranger pendant une longue période.

IMPORTANT : Videz l'eau à l'intérieur du produit en suivant les indications sur l'appareil (videz-le par le côté droit). Ne mettez jamais d'eau dans le réservoir du piézo électrique. Ne mettez pas d'eau dans la sortie d'air du disque piézo électrique.

• **Nettoyage du compartiment de vaporisation (autour du disque piézo électrique 13), de l'élément chauffant et du disque piézo électrique.**

Rincez régulièrement (tous les 3 jours) le bac d'eau à l'eau claire et séchez-le à l'aide d'un chiffon doux et sec.

IMPORTANT : Assurez-vous que l'eau ne pénètre pas dans la sortie d'air du ventilateur (16).

Un nettoyage régulier du disque piézoélectrique et de l'élément chauffant permet d'éviter le tartre. N'utilisez pas d'ustensiles durs ou abrasifs. Utilisez uniquement des matériaux tendres avec l'appareil.

En cas d'apparition de tartre, reportez-vous au paragraphe « DETARTAGE ET CARTOUCHE ANTI-TARTRE ».

AVERTISSEMENT : nous recommandons d'effectuer un nettoyage complet de l'élément chauffant et du disque piézoélectrique dès l'apparition de dépôts de tartre, pour préserver le même niveau de performance. Pour éviter tout dommage à votre produit, veuillez suivre correctement les instructions de nettoyage, en particulier d'éviter de laisser de l'eau entrer dans la sortie d'air du ventilateur (4).

IMPORTANT : N'utilisez jamais de produits nettoyants abrasifs car ils risquent de ternir l'apparence de votre appareil. Nettoyez plutôt votre appareil à l'aide d'un chiffon légèrement humide.

Si vous avez des questions, veuillez consulter la carte de garantie internationale ROWENTA fournie avec ce produit, où vous trouverez les coordonnées du Service consommateurs.

DETARTRAGE ET CARTOUCHE ANTI-TARTRE

MODE D'EMPLOI :

- 1- Éteignez l'appareil et retirez le couvercle.
- 2- **(IMPORTANT)** : assurez-vous que l'eau ne pénètre pas dans la sortie d'air du ventilateur).
- 3- Rempissez le réservoir d'eau et autour de la zone du disque piézo avec 1 centimètre de vinaigre et laissez agir pendant 1 heure.
- 4- Videz le réservoir et retirez le tartre à l'aide d'un chiffon légèrement humide.
- 5- Rincez le réservoir d'eau et la zone du disque piézo à l'eau du robinet.
- 6- **(IMPORTANT)** : assurez-vous que l'eau ne pénètre pas dans la sortie d'air du ventilateur).
- 7- Votre appareil est maintenant prêt à être utilisé à nouveau.

AVERTISSEMENT : Veillez à rincer correctement le réservoir et la zone du disque piézo avant d'utiliser le produit.

Si vous souhaitez éviter l'entartrage de votre réservoir d'eau, utilisez la CARTOUCHE ANTI-TARTRE.

Les modèles Aqua Boost fournis avec une cartouche anti-tartre sont les suivants :

- HD4040
- HD4045

La cartouche anti-tartre est également vendue en tant qu'accessoire (XD6400F0). Elle est compatible avec tous les modèles HU40XX et HD40XX.

MODE D'EMPLOI :

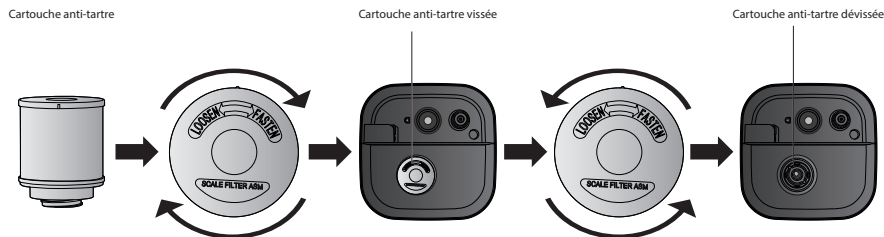

Dès que des odeurs désagréables ou de la poussière blanche sont perceptibles, remplacez la cartouche anti-tartre. Si vous avez des questions, veuillez consulter la carte de garantie internationale fournie avec ce produit, où vous trouverez les coordonnées du Service clients.

Votre cartouche anti-tartre de remplacement est vendue comme accessoire sous le code suivant : XD6400F0

RANGEMENT

Lorsque l'appareil n'est pas utilisé, rangez-le dans un endroit sec. Veillez à vider le réservoir, et à nettoyer et sécher l'appareil avant de le ranger.



EN CAS DE PROBLÈMES

Ne démontez jamais l'appareil vous-même. Un appareil mal réparé peut constituer un danger pour l'utilisateur. Avant de contacter un centre d'entretien agréé de notre réseau, assurez-vous que l'appareil est en position de fonctionnement normale et que les grilles d'admission et de sortie d'air ne sont pas obstruées.

Problème	Causes possibles	Ce qu'il faut faire
L'appareil ne fonctionne pas lorsqu'il est allumé	Le taux d'humidité cible est atteint.	Augmentez le taux d'humidité cible en MODE MANUEL ou sélectionnez le MODE CONTINU.
	Le voyant du niveau d'eau clignote.	Rempissez le réservoir d'eau.
	Le couvercle n'est pas bien positionné.	Vérifiez la position du couvercle.
	L'appareil n'est pas posé sur une surface plane.	Vérifiez la position de l'appareil (inclinaison).
	Le niveau d'eau requis n'a pas encore atteint le compartiment de vaporisation.	Attendez 2-3 minutes après avoir rempli le produit.
	Le taux de HR de la pièce est supérieur à 90 %.	Attendez que le taux de HR de la pièce soit inférieur à 80 %.
La capacité d'humidification est trop faible	Il y a un remplacement d'air naturel ou artificiel dans la pièce qui interfère avec l'augmentation du pourcentage de HR.	Vérifiez que les portes et les fenêtres sont fermées. Vérifiez qu'il n'y ait pas de climatisation dans la pièce.
	Les grilles d'admission d'air et la buse sont peut-être bloquées.	Retirez tous les éléments qui bloquent les grilles et la buse.
	Il y a trop de tartre dans le bassin d'eau ou sur la partie piézoélectrique.	Nettoyez le bassin d'eau conformément aux consignes d'entretien.
	Le taux d'humidité sélectionné est trop bas.	Augmentez l'intensité de vapeur diffusée en MODE MANUEL. Augmentez le taux d'humidité en MODE MANUEL.
L'humidité ambiante est trop élevée	L'appareil fonctionne en MODE CONTINU.	Changez de mode.
	Le taux d'humidité cible est trop élevé.	Sélectionnez un pourcentage de HR cible plus faible.
Il y a de la condensation dans la pièce	La température de la pièce est trop basse.	Chauffez la pièce ou baissez le taux d'humidité cible.
L'appareil est trop bruyant	L'appareil est instable.	Posez l'appareil sur une surface plane et stable.
	Il y a peut-être une résonance dans le réservoir d'eau en raison de la faible quantité d'eau.	Rempissez le réservoir d'eau.
La vapeur a soudainement cessé d'être diffusée	La période avant l'arrêt automatique de l'appareil, programmée avec le minuteur, s'est écoulée.	Allumez votre appareil.
	Le voyant du niveau d'eau clignote.	Rempissez le réservoir d'eau.
	Le taux d'humidité cible est atteint.	

La fonction Vapeur chaude ne produit pas d'humidité chaude	Le produit est en phase de préchauffage.	Attendez quelques minutes jusqu'à la fin de la phase.
	La vapeur est trop fine pour sentir la chaleur.	Augmentez la quantité de vapeur.
	La température ambiante est trop froide et la vapeur refroidit peut-être trop rapidement.	Augmentez la quantité de vapeur et chauffez la pièce.
L'appareil ne fonctionne pas et rien ne s'affiche à l'écran	Il n'y a pas d'alimentation.	Branchez la fiche d'alimentation à la prise secteur.
La vapeur a une odeur anormale	Il s'agit de la première utilisation de l'appareil.	L'odeur disparaîtra après quelques minutes d'utilisation.
	L'eau utilisée est sale ou a stagné trop longtemps dans le réservoir d'eau ou le bassin d'eau.	Nettoyez le réservoir d'eau et le bassin d'eau conformément aux consignes d'entretien.
De la buée s'échappe de la buse	Il y a des ouvertures entre la buse, le couvercle et le réservoir d'eau.	Repositionnez le couvercle et vérifiez que la buse est bien fixée au couvercle.
La vapeur ne sort pas	L'appareil affiche l'erreur E1 à l'écran.	Fermez correctement le couvercle pour que l'appareil démarre.
	Il n'y a pas assez d'eau dans le réservoir d'eau de l'appareil ou vous venez de remplir le réservoir d'eau.	Vérifiez si le voyant NO WATER s'affiche à l'écran. Remplissez le réservoir d'eau de votre appareil. Attendez ensuite 2 à 3 minutes jusqu'à ce que l'appareil diffuse de la vapeur.

RESPECTEZ L'ENVIRONNEMENT !

-  Votre appareil contient des matériaux précieux qui peuvent être récupérés ou recyclés. Apportez-le dans un centre de collecte des déchets municipaux.
-  Si cet appareil fonctionne sur piles : aidez-nous à protéger l'environnement en ne jetant pas les piles usagées.
-  Apportez-les à n'importe quel point de collecte de batteries. Ne les jetez pas avec les ordures ménagères.

Ces consignes sont également disponibles sur notre site Internet www.rowenta.com.

Ce mode d'emploi est téléchargeable en ligne.

Air that is too dry can cause or aggravate sinus and respiratory problems, lead to dry skin, nose and throat and dry out plants and furniture.

Your humidifier is an effective device for diffusing water vapor in the surrounding air. Humidity, which is expressed as Relative Humidity (RH), is the quantity of vapor present in the air expressed as a percentage of the maximum quantity of vapor that the air can hold at the same temperature without causing condensation.

Relative Humidity is measured with a hygrometer.

OPERATING PRINCIPLE

Your humidifier uses two complementary humidifying systems:

- A cold mist system: a piezo disc that vibrates at an ultrasonic frequency to create tiny water droplets.
- Heated mist system for anti-bacterial and turbo effects.

The humidifier can thus be used to automatically increase the level of humidity of the surrounding air and it also has an electronic hygrometer for precise control of the Relative Humidity.

LOCATION

The use of a humidifier is particularly recommended in winter but the house should still be regularly aired.

First, place the humidifier in the room requiring priority treatment. It is suitable for a room up to 577 sq ft. (53,6m²).

PRODUCT DESCRIPTION (1)

1. Removable top housing
2. Water tank
3. Lower housing
4. Control panel and control panel screen
5. Feet
6. Fan Air outlet
7. Piezo disc
8. Water level sensor
9. Water outlet
10. Water inlet
11. 360° mist nozzles
12. Top filler
13. Chimney

DESCRIPTION OF CONTROL PANEL (2)

Controls

- A. On/Off button
- B. TIMER button
- C. Mist function/level (cold/hot & min/max) button
- D. HUMIDITY TARGET button
- E. AUTO COMFORT MODE button
- F. NIGHT button

Digital screen

- G. Mist volume level icon
- H. Humidity percentage icon
- I. Timer
- J. AUTO = AUTO COMFORT mode
- K. Night icon
- L. Clean alert icon
- M. Target humidity
- N. No water indicator

WARNINGS

It is essential to read these instructions carefully and to observe the following recommendations.

- This appliance is not intended for persons (including children) with reduced physical, sensory or mental capacities, or without the necessary experience and knowledge unless they are supervised or have been given instructions beforehand on the use of the appliance by a person responsible for their safety.
- This appliance may be used by children aged 8 and over and by persons with reduced physical, sensory or mental capacities, or without the necessary experience or knowledge, if they are properly supervised or have been given instructions beforehand on how to use the appliance safely and made aware of the risks involved.
- Children should be supervised to ensure that they do not play with the appliance.
- Cleaning and maintenance must not be carried out by children unless supervised.
- NEVER IMMERSE THE APPLIANCE, THE POWER CORD OR PLUG IN WATER OR ANY OTHER LIQUID.
- Never obstruct the air inlet grids which are located under the appliance.
- TURN OFF AND DISCONNECT THE APPLIANCE BEFORE FILLING, CLEANING OR MOVING IT.
- NEVER PUT ESSENTIAL OIL OR OTHER ADDITIVES IN THE EVAPORATION DUCT AND/OR THE WATER TANK.
- CLEAN THE WATER TANK EVERY THREE DAYS.



- **WARNING** : Micro-organisms that may be present in the water or in the environment where the appliance is used or stored, can grow in the water reservoir and be blown in the air causing very serious health risks when the water is not renewed and the tank is not cleaned properly every 3 days.
- Never leave water in the reservoir when the appliance is not in use.
- Be aware that high humidity levels may encourage the growth of biological organisms in the environment.
- Do not permit the area around the humidifier to become damp or wet. If dampness occurs, turn down the mist intensity. If the humidifier output volume cannot be turned down, use the humidifier intermittently. Do not allow absorbent materials, such as carpeting, curtains, drapes, or tablecloths to become damp.
- Unplug the appliance during filling and cleaning.
- Empty and clean the humidifier before storage. Clean the humidifier before next use.

- Empty the tank and refill every third day. Before refilling, clean it with fresh tap water or cleaning agents if required by the manufacturer. Remove any scale, deposits, or film that has formed on the sides of the tank or on interior surfaces, and wipe all surfaces dry.

VERY IMPORTANT

- This appliance has been designed for domestic use only. It can therefore not be used for any industrial application.
- The guarantee is void in the event of any damage caused by improper use.
- Do not operate your appliance in a very dusty atmosphere or where there is a fire risk.
- Before each use, check that the appliance, power cord and plug are in good general condition.
- Never insert objects into the appliance (e.g. : needles...)
- If the power cord is damaged, it must be replaced by the manufacturer, an approved after-sales service centre or a similarly qualified person in order to avoid any danger.
- Keep this appliance out of the reach of children.
- Never pull on the power cord or the appliance, even to disconnect the plug from the wall outlet.
- Unroll the power cord completely before use.
- The regulations concerning the removal of oil and refrigeration agent when the appliance is being disposed must be observed.
- Do not use the appliance outdoors.
- The appliance must be installed in accordance with your country's national regulations.
- The appliance must be fully assembled before connecting to the mains.
- Never use the appliance in any position other than an upright position.
- Place the appliance on a flat, horizontal and stable surface that is not sensitive to humidity. Do not place the humidifier on any wooden furniture, Hi-fi system, TV, or any other electrical appliance.
- Only use drinking water. It is recommended to change the water in the tank approximately every three days.
- Never cover the appliance.
- Never use the appliance without its nozzle.
- Never touch the appliance with wet hands.
- Never move the appliance when it is in operation.
- Never put water in the evaporation duct, it could cause an overflow.
- Never use the appliance near to inflammable objects and materials (curtains, aerosols, solvents, etc....).
- Make sure the water in the tank is replaced before each time of use.
- Never allow absorbent materials such as carpet, curtains, or tablecloths to become humid or damp...
- If the appliance is to be left unattended for a prolonged period of time: it is important to turn it off, unplug it, empty the water tank and the vaporization compartment, then clean and allow the appliance to dry.
- Clean the water tank. Regular cleaning is recommended; approximately once every three days (depending on use). See MAINTENANCE paragraph.
- **WARNING** : Micro-organisms can grow in the water tank and be blown in the air when the water tank is not cleaned regularly and properly (see MAINTENANCE paragraph).

STARTING THE APPLIANCE (3)

Before using the appliance for the first time, check that your voltage matches the one indicated on the appliance.

Your appliance can be operated from an electric socket without an earth contact. It is a class II (double insulated ) appliance.

Before switching on your appliance make sure that:

- The appliance is positioned in accordance with these instructions,
- The appliance is on a flat and stable horizontal surface which is not sensitive to humidity and at least 7,87 inches from any other object,
- **The air inlet grids located under the appliance are totally unobstructed.**
- **Please, do not position your product on any type of carpet or rug to avoid blocking the air inlets.**

How to use your appliance:

1. Check that the water tank of the appliance is clean and that there are no foreign objects inside.
2. Check that the water level sensor is not obstructed.
3. Check that the water inlets are not obstructed.
4. Please, make sure that the lid is correctly closed, or else your appliance will not start.
5. Fill the water tank through the top filler of the lid.

PLEASE NOTE: We advise you to use slightly hard water to avoid the appearance of white dust; you can use tap water, bottled water, distilled water or boiled water. If you live in a hard water area, use clean, cool bottled water or distilled water. Please remember that the tank must always be filled with cold water.

WARNING : Never insert water into the piezo area!

- Place the appliance on a flat surface and plug it.
- Adjust the nozzle so that the steam is not directed at an obstacle, which could adversely affect the humidity regulation.
- Press on the on/off button. The clean alert will automatically blink. Hold the on/off button for 2 seconds to reset the cleaning alert.
- After filling the water tank, **the appliance can take 2 to 3 minutes before starting outputting mist.** The device starts directly in AUTO COMFORT mode.

HOW THE APPLIANCE OPERATES

“ON/STAND-BY”:

switch on / standby (stop); button A.

Press button (A) to start the appliance or to put it on standby. The digital screen lights up and the device starts directly in AUTO COMFORT mode.

MIST VOLUME LEVEL: Button C

Select the required mist volume level by pressing button C several times. There are six levels available (three levels cold mist/three levels warm mist). You can adjust the mist volume in order to reach faster the required level of humidity.

Warm mist option (anti-bacterial and turbo effects).

When pressing the button C, the mist volume level will increase as follows: **Level 1 cold > Level 2 cold > Level 3 cold > Level 1 warm > Level 2 warm > Level 3 warm > Back to level 1 cold...**

On the screen, the mist volume level icon is either displayed in white (cold mist) or in red (warm mist). After 10 minutes of use, the mist becomes warm.

After 30 minutes of use on warm mist position, the anti-bacterial action starts and allows you to fight the growth of germs* in the water base of the device. This function also comes as an extra to the other operating modes and allows you to increase the performance level. As soon as the level of humidity of the room is lower, the warm mist re-starts (on the screen the red pictogram appears).

** Removes up to 99,9% of Escherichia Coli and Staphylococcus Aureus bacteria representing most of the bacteria known to exist after 30 minutes of use on warm mist position - under normal conditions of use – tests carried out by an independent laboratory.*

This appliance has **3 operating modes (AUTO COMFORT MODE, MANUAL MODE, CONTINUOUS MODE)** as well as various additional functions.

1 - AUTO COMFORT MODE:

Selection of the AUTO COMFORT MODE by pressing button E.

The appliance will automatically adapt the humidity level according to the room temperature for optimal comfort at home.

In order to reach the optimal comfort in the room, this setting takes into account the room temperature and calculates the optimal humidity level.

When the humidity in the room is reached, the appliance stops working and re-starts as soon as the humidity in the room is lower than the program.

The humidity in the room is measured every 60 seconds.

Temperature	≤19 °C	20-21°C	22-23°C	24-25°C	26-27°C	28-29°C	30-32°C	33-36°C	≥37°C
Humidity target	65%	60%	55%	50%	45%	40%	35%	30%	25%

2 - MANUAL MODE:

You can shift to the manual mode by pressing the button D

• Humidity level: Press button D for adjusting the required (target) humidity level;

Select the required humidity level by pressing button D several times.

The humidity level displayed is the required level that you have set (between 40% and 80% RH).

You can select the warm mist function with manual mode.

WARNING: A level of humidity exceeding 70% may cause dangerous health issues and cause damage to home furnishings.

3 - CONTINUOUS MODE:

Press the Button D, until the continuous mode, “Co” appears on the digital screen.

The appliance operates until reaching 90% RH (safety limit) or until the tank is empty. The mist is permanently emitted and you can adjust the mist volume.

The appliance will stop working automatically when the humidity level of the room is over 90% RH.

WARNING: In the continuous operating mode and manual mode, the humidity in the room can reach very high levels that are not beneficial to health and can damage certain objects. The recommended optimal humidity level is between 50 and 60% RH.

ADDITIONAL FUNCTIONS:

• TIMER: Button B for programming the automatic stop of the appliance.

Select the number of hours that you want the appliance to run for (from 1 to 12 hours) before the appliance automatically stops, by pressing button B several times. To see the remaining time, press on button B. Anytime, you can change the timer, increasing the time by pressing the button, until 12hours. To deactivate the timer, press the button B again until it reaches 0.

• NIGHT MODE: Preselect the lowest mist volume level and reduce the screen light: Button F

Press button F to go in or out of the NIGHT MODE. When the button is pressed, the moon icon F appears.

This function enables to decrease the brightness level of the screen and preselects the unit on the lowest mist volume level (Level 1 cold).

As time goes by, all the other icons except the moon icon will disappear from the digital screen.

This mode also disables the buzzer. The product can still be shifted from one mode to another (manual or auto) and the humidity target and volume level can be changed on manual mode without leaving the NIGHT MODE.

The TIMER function can still be used in the NIGHT MODE.

To leave the NIGHT mode, press on button F.

PLEASE NOTE: If night mode is activated the sound indicator for empty tank will not work. Only light indicator N for empty tank is blinking. If night mode is activated, the sound indicator for the clean alert will not work, only the light indicator L will blink.

• LACK OF WATER: icon N and sound indicator.

When the water tank is empty or if the water level is too low, the mist output stops automatically and the sound indicator will beep.

The lack of water icon will light up and blink on the screen.

Fill the tank through the top filler and make sure the lid is correctly closed, the appliance will work normally.

• LID COVER ERROR CODE: E1 displayed on the screen instead of double digits (M).

If the screen displays an error code E1, then the lid and/or the chimney are not correctly closed/placed. Check the lid's and the chimney's position to stop the display of the error code E1.

• CLEANING ALERT: De-activating the clean icon after the maintenance of the appliance.

Once you have finished cleaning the water tank of your appliance, the clean icon will still be displayed on the screen.

To reset the appliance, press and hold on the on/off button for 2 seconds, the clean icon will turn off.

The alert will activate every time the product is plugged-in and every three days to remind the user the necessity of changing the water within the tank as per the European norm.

MAINTENANCE

IMPORTANT: this type of appliance requires regular and thorough maintenance. Like for any humidifiers with stagnant water, we recommend to give the appliance a complete clean once every three days (depending on use) to avoid bacteria proliferation.

You must always switch off and unplug your appliance before undertaking any maintenance on it.

When the appliance needs cleaning, the CLEAN icon will light up with one bip sound on the screen. After the appliance is cleaned and placed in a correct position, reset the clean alert by pushing the on/off button during 2 seconds.

The alert will activate every time the product is plugged-in and every three days to remind the user the necessity of changing the water within the tank as per the European norm.

Never immerse the product under tap water because of the risk of water entrance by the air outlet.

It is important to clean the water tank, the vaporization area, and the air inlet grids located under the appliance regularly.

Never use detergents or scouring products to clean your appliance.

Never immerse the appliance, the plug, or the power cord in water or any other liquid.

We recommend to use cold boiled water or distilled water.

• Cleaning the tank:

1- Clean the tank using soapy water and dry it with a soft dry rag.

2- Make sure to pull out the water from the appliance, and dry it before you store it for a long periode of time.

IMPORTANT: Empty the water inside the product by following the indications on the appliance (empty it on the right side). Never put water in the piezo tank. Don't put water in the air outlet of the piezo.

• Cleaning the vaporization compartment (around the piezo disc 13), the heating element and the piezo disc.

Rinse regularly (every 3 days) the water base with fresh water and dry it with soft dry rag.

IMPORTANT : make sure that no water gets into the fan air outlet (16).

Regular cleaning of the piezo disc and heating element will avoid scaling. Do not use hard or abrasive utensils, only use soft materials with the device.

In case of scaling appearance, please refer to the paragraph "SCALE CLEANING AND ANTISCALE CARTRIDGE".

WARNING : we recommend to give the heating element and the piezo disc a complete clean as soon as scaling sediment appeared on them to preserve same level of performances. To avoid any damage to your product, please properly follow the cleaning instructions, especially not letting water into the fan air outlet (4).

IMPORTANT: Never use abrasive cleaners as these are likely to spoil the appearance of your appliance. Instead, clean your appliance with a slightly moist rag.

If you have any questions, please see the ROWENTA international guarantee card enclosed with this product, where you will find the Consumer Service contact details.

SCALE CLEANING AND ANTISCALE CARTRIDGE

INSTRUCTIONS FOR USE:

1- Turn off the unit and remove the lid.

(**IMPORTANT**, make sure that no water gets into the fan air outlet).

2- Fill the water tank with 1 centimeter of vineger in the water tank and around the piezo area and wait for 1 hour to take effect.

3- Empty and remove the scale using a slightly moist rag.

4- Rinse out the water tank and the piezo area with fresh tap water.

(**IMPORTANT**, make sure that no water gets into the fan air outlet).

5- Your appliance is now ready to be used again.

WARNING: Make sure to properly rinse the tank and the piezo area before using the product.

If you want to prevent the scaling of your water tank, use the ANTISCALE CARTRIDGE.

The Aqua Boost models provided with an anti-scale cartridge are the following:

- HD4040
- HD4045

The anti-scale cartridge is also sold as an accessory (XD6400F0), and is compatible with all HU40XX and HD40XX models.

INSTRUCTIONS OF USE:

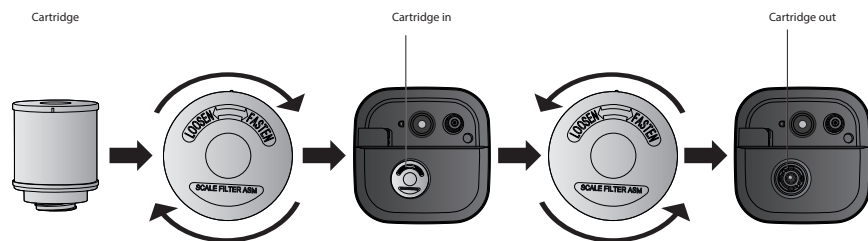

As soon as unpleasant odours or white dust are noticeable, change the anti-scale cartridge. For any questions, please refer to the international warranty card included with this product where you will find the Customer Service contact details.

Your replacement cartridge is available in the ANTISCALE CARTRIDGE, sold as an accessory under the following code : XD6400F0

STORAGE

When the appliance is not in use, it should be stored in a dry place.

Make sure to empty the tank, clean and dry the appliance before storing it.

IN THE EVENT OF A PROBLEM

Never dismantle your appliance yourself. An incorrectly repaired appliance can be a danger to the user. Before contacting an approved Service Centre from our network, make sure that the appliance is in the normal operating position and the air intake and outlet grills are totally unobstructed.

Problem	Possible Cause	What to do
The appliance does not work when switched on	The target humidity is reached.	Increase the target humidity in MANUAL MODE or select CONTINUOUS MODE.
	The water level indicator is blinking.	Refill the water tank.
	The lid isn't well positioned.	Check the positioning of the lid.
	The appliance isn't on a flat surface.	Check the positioning of the appliance (tilt).
	The water level required has not yet reached the vaporization compartment.	Wait around 2-3 minutes after filling the product.
	The RH% of the room is over 90%.	Wait till the RH% of the room gets below 80%.
The humidification capacity is too low	There is natural or artificial air replacement in the room which interfere the increase of HR%.	Check if doors and windows are closed. Check if there is no air conditioning working in the room.
	The air inlet grids and nozzle could be blocked.	Remove any blocking items from the grids and the nozzle.
	There is too much scale in the water basin or on the piezo part.	Clean the water base according to Maintenance Instructions.
	The Humidity selected rate is too low.	Increase Vaporization volume level in MANUAL MODE. Increase Humidity setting in MANUAL MODE.
The ambient humidity is too high	The appliance is working in CONTINUOUS MODE.	Change the mode.
	The humidity target is too high.	Select a lower RH% target.
There is condensation in the room	The room temperature is too low.	Heat up the room or turn down the humidity target.
The appliance is too noisy	The appliance is unstable.	Place the appliance on a flat and stable surface.
	There may be resonance in water tank due to low water level.	Refill the water tank.

The mist suddenly stops coming out	Programmed timer period has run out.	Turn your product on.
	The water level indicator is blinking.	Refill the water tank.
	The target humidity level is reached.	
The warm mist function doesn't produce any warm humidity	The product is in warm-up phase.	Wait a few minutes till the end of the phase.
	The mist is too fine to feel the warmth.	Increase the mist volume level.
	The room temperature is too cold and the mist may cool down too quickly.	Increase the mist volume level and Heat the room up.
The appliance does not work with no display on screen	There is no power supply.	Plug in power plug in main sockets.
There is abnormal smell mist	It's first use of appliance.	The smell will disappear after several minutes of use.
	The water used is dirty or has rested too long in water tank or water base.	Clean the water tank and the water base according to the Maintenance Instructions.
Mist fog is coming out from around nozzle	There are apertures between the nozzle, the cover and the water tank.	Reposition the cover and check if the nozzle is well plugged in the cover.
The mist does not start.	The appliance shows E1 error on the screen.	Close the lid correctly, the appliance will start.
	There is not enough water in the water tank of the appliance, or you have just filled your water tank.	Check if the NO WATER indicator is displayed on the screen. Proceed with refilling the water tank of your appliance. After filling the water tank, wait 2 to 3 minutes until the appliance outputs mist.

ENVIRONMENT PROTECTION FIRST !



Your appliance contains valuable materials which can be recovered or recycled. Leave it at a local civic waste collection point. If this appliance uses batteries: help us look after the environment, by not throwing away your used batteries. Instead, bring them to anyone of the special battery collection points. Do not throw them away with your household waste.

These instructions can also be found on our internet site www.rowenta.com.

This user manual is downloadable online.

Zu trockene Luft kann Nasennebenhöhlen und Atemwegsprobleme verursachen oder verschlimmern, zu trockener Haut, Nase und Rachen führen und Pflanzen und Möbel austrocknen. Ihr Luftbefeuchter ist ein effektives Gerät zur Diffusion von Wasserdampf in der Umgebungsluft. Luftfeuchtigkeit, die als relative Feuchtigkeit (rF) ausgedrückt wird, ist die in der Luft vorhandene Dampfmenge, ausgedrückt als Prozentsatz der maximalen Dampfmenge, die die Luft bei derselben Temperatur halten kann, ohne Kondensation zu verursachen. Die relative Luftfeuchtigkeit wird mit einem Hygrometer gemessen.

FUNKTIONSPRINZIP

Ihr Luftbefeuchter verwendet zwei sich ergänzende Befeuchtungssysteme:

- Ein Kaldampfsystem: eine Keramikscheibe, die mit einer Ultraschallfrequenz vibriert, um winzige Wassertröpfchen zu erzeugen.
- Beheiztes Nebelsystem für antibakterielle und Turbo-Effekte.

Der Luftbefeuchter kann somit zur automatischen Erhöhung der Luftfeuchtigkeit der Umgebungsluft eingesetzt werden und verfügt zudem über ein elektronisches Hygrometer zur präzisen Regelung der relativen Luftfeuchtigkeit.

AUFSTELLUNGORT

Der Einsatz eines Luftbefeuchters ist besonders im Winter zu empfehlen, dennoch sollte das Haus regelmäßig gelüftet werden.

Stellen Sie den Luftbefeuchter zunächst in dem Raum auf, der am dringendsten behandelt werden muss. Er eignet sich für einen Raum bis zu 53,6 m² (577 Quadratfuß).

PRODUKTBESCHREIBUNG (1)

1. Abnehmbares oberes Gehäuse
2. Wassertank
3. Unteres Gehäuse
4. Bedienfeld und Bedienfeldanzeige
5. Standfüße
6. Luftauslass des Lüfters
7. Keramikscheibe
8. Wasserstandssensor
9. Wasserauslass
10. Wassereinlass
11. 360-Grad-Nebeldüsen
12. Oberer Einfüllstutzen
13. Kamin

BESCHREIBUNG DES BEDIENFELDS (2)

Bedienelemente

- A. Ein/Aus-Taste
- B. TIMER-Taste
- C. Taste Nebelfunktion / Stufe (kalt/warm & min/max).
- D. Taste für Feuchtigkeitssollwert (HUMIDITY TARGET)
- E. Taste für Modus AUTO KOMFORT
- F. Taste „Nacht“ (NIGHT)

Digitalanzeige

- G Symbol für Nebelvolumen
- H Symbol für Luftfeuchtigkeit in Prozent
- I. Timer
- J. AUTO = Modus AUTO KOMFORT
- K. Nachtsymbol
- L. Alarmsymbol für Reinigung
- M. Feuchtigkeitssollwert
- N. Anzeige für geringen Wasserstand

WARNHINWEISE

Bitte lesen Sie die vorliegende Anleitung unbedingt aufmerksam durch und beachten Sie die folgenden Empfehlungen:

- Dieses Gerät ist nicht für Personen (Kinder) mit eingeschränkten körperlichen oder sensorischen Fähigkeiten oder mangelnder Erfahrung gedacht, es sei denn, sie wurden bezüglich der sicheren Handhabung oder Bedienung des Geräts unter Aufsicht einer für ihre Sicherheit verantwortlichen Person eingewiesen.
- Dieses Gerät kann von Kindern ab 8 Jahren und darüber sowie von Personen mit eingeschränkten physischen, sensorischen oder geistigen Fähigkeiten oder ohne die nötige Erfahrung oder Kenntnisse benutzt werden, wenn sie beaufsichtigt werden oder im Voraus über den sicheren Gebrauch des Geräts unterrichtet und über die damit verbundenen Gefahren aufgeklärt wurden.
- Kinder müssen beaufsichtigt werden, um sicherzustellen, dass sie nicht mit dem Gerät spielen.
- Die Reinigung und Pflege darf nicht von unbeaufsichtigten Kindern ausgeführt werden.
- **TAUCHEN SIE DAS GERÄT, DAS NETZKABEL ODER DEN STECKER NIEMALS IN WASSER ODER EINE ANDERE FLÜSSIGKEIT.**
- Blockieren Sie niemals die Lufteinlassgitter, die sich unter dem Gerät befinden.
- **SCHALTEN SIE DAS GERÄT AUS UND ZIEHEN SIE DEN STECKER, BEVOR SIE ES FÜLLEN, REINIGEN ODER AN EINEN ANDEREN PLATZ STELLEN.**
- **GEBEN SIE KEINE DUFTÖLE ODER SONSTIGEN ZUSATZSTOFFE IN DEN VERDAMPFUNGSKANAL UND/ODER IN DEN WASSERTANK.**
- **REINIGEN SIE DEN WASSERTANK ALLE DREI TAGE.**



- **WARNHINWEIS:** Wenn das Wasser nicht erneuert und der Tank nicht alle 3 Tage ordnungsgemäß gereinigt wird, können sich im Wassertank Mikroorganismen entwickeln, die im Wasser oder in der Umgebung, in der das Gerät verwendet oder aufbewahrt wird, vorhanden sein können, und in die Luft geblasen werden, was zu sehr ernstesten Gesundheitsrisiken führt.
- Lassen Sie niemals Wasser im Tank, wenn das Gerät nicht in Gebrauch ist.
- Beachten Sie, dass eine hohe Luftfeuchtigkeit das Wachstum von biologischen Organismen in der Umgebung fördern kann.
- Achten Sie darauf, dass der Bereich um den Luftbefeuchter nicht feucht oder nass wird. Wenn Feuchtigkeit auftritt, drehen Sie die Nebelintensität herunter. Benutzen Sie den Luftbefeuchter nur

zeitweise, wenn das Auslassvolumen des Luftbefeuchters nicht nach unten gedreht bzw. verringert werden kann. Lassen Sie keine saugfähigen Materialien, wie z. B. Teppiche, Vorhänge, Gardinen oder Tischdecken, feucht werden.

- Ziehen Sie während des Befüllens und Reinigens den Netzstecker aus der Steckdose.
- Leeren und reinigen Sie den Luftbefeuchter, bevor Sie ihn verstauen. Reinigen Sie den Luftbefeuchter vor dem nächsten Gebrauch.
- Entleeren Sie den Tank jeden dritten Tag und füllen Sie ihn nach. Reinigen Sie ihn vor dem Nachfüllen mit frischem Leitungswasser oder Reinigungsmitteln, falls dies vom Hersteller verlangt wird. Entfernen Sie Kesselstein, Ablagerungen oder Filme, die sich an den Seiten des Tanks oder an Innenflächen gebildet haben, und wischen Sie alle Oberflächen trocken.

SEHR WICHTIG

- Dieses Gerät ist nur für den Gebrauch in Privathaushalten ausgelegt. Es kann daher nicht für industrielle Anwendungen eingesetzt werden.
- Bei Beschädigungen durch unsachgemäße Verwendung erlischt der Garantieanspruch.
- Betreiben Sie Ihr Gerät nicht in einer sehr staubigen Atmosphäre oder an Orten, an denen Brandgefahr besteht.
- Überprüfen Sie vor jedem Gebrauch, ob sich das Gerät, das Netzkabel und der Stecker in einem guten allgemeinen Zustand befinden.
- Stecken Sie niemals Gegenstände in das Gerät (z. B.:Nadeln ...)
- Wenn das Netzkabel beschädigt ist, muss es durch den Hersteller, einen zugelassenen Kundendienst oder eine Person mit vergleichbarer Qualifikation ersetzt werden, um Gefahren zu vermeiden.
- Halten Sie Ihr Gerät außer Reichweite von Kindern.
- Ziehen Sie niemals am Netzkabel oder am Gerät, auch nicht, um den Stecker aus der Steckdose zu ziehen.
- Wickeln Sie das Netzkabel vor jeder Verwendung vollständig ab.
- Die Vorschriften zur Öl- und Kältemittelbeseitigung bei der Entsorgung des Geräts sind zu beachten.
- Verwenden Sie das Gerät nicht im Freien.
- Das Gerät muss gemäß den nationalen Vorschriften Ihres Landes aufgestellt werden.
- Das Gerät muss vor dem Anschließen an das Stromnetz vollständig zusammengebaut sein.
- Verwenden Sie das Gerät nur in aufrechter Position.
- Stellen Sie das Gerät auf einer horizontalen, ebenen und stabilen Fläche auf, die nicht nässeempfindlich ist. Stellen Sie den Luftbefeuchter nicht auf Holzmöbel, Hi-Fi-Anlagen, Fernseher oder andere elektrische Geräte.
- Verwenden Sie nur Trinkwasser. Es wird empfohlen, das Wasser im Tank etwa alle drei Tage zu wechseln.
- Decken Sie das Gerät niemals ab.
- Verwenden Sie das Gerät niemals ohne Düse.
- Fassen Sie das Gerät niemals mit nassen Händen an.
- Bewegen Sie das Gerät niemals, während es in Betrieb ist.
- Gießen Sie kein Wasser in den Verdampfungskanal, da dies zu einem Überlaufen führen könnte.
- Verwenden Sie das Gerät nicht in der Nähe von brennbaren Gegenständen und Materialien (Vorhängen, Aerosolen, Lösungsmitteln usw ...).
- Stellen Sie sicher, dass das Wasser im Tank vor jedem Gebrauch ausgetauscht wird.
- Lassen Sie niemals saugfähige Materialien wie Teppiche, Vorhänge oder Tischtücher feucht oder nass werden ...
- Wenn das Gerät längere Zeit unbeaufsichtigt bleibt, müssen folgende Vorsichtsmaßnahmen getroffen werden: Das Gerät ausschalten, den Netzstecker ziehen, den Wassertank und das Verdampferfach entleeren, anschließend reinigen und trocknen.
- Reinigen Sie den Wassertank. Die regelmäßige Reinigung wird etwa alle drei Tage empfohlen (je nach Gebrauch). Siehe Abschnitt PFLEGE.
- **WARNHINWEIS:** Wenn der Wassertank nicht regelmäßig und ordnungsgemäß gereinigt wird, können sich Mikroorganismen im Wassertank absetzen und in die Luft geblasen werden (siehe Abschnitt PFLEGE).

STARTEN DES GERÄTS (3)

Überprüfen Sie vor der ersten Benutzung, dass die Spannung Ihrer Elektroinstallation der am Gerät angegebenen Spannung entspricht.
Das Gerät kann an eine nicht geerdete Steckdose angeschlossen werden. Das Gerät entspricht der Klasse II (doppelt isoliert ).

Stellen sie vor dem Einschalten des Geräts Folgendes sicher:

- Das Gerät ist gemäß dieser Anleitung aufgestellt,
- Das Gerät steht auf einer ebenen und stabilen waagerechten Fläche, die nicht feuchtigkeitsempfindlich ist, und es ist mindestens 20 cm von allen anderen Gegenständen entfernt,
- Die unter dem Gerät befindlichen Lufteinlassgitter sind nicht blockiert.
- Bitte stellen Sie Ihr Produkt nicht auf einen Teppich oder Vorleger, um die Lufteinlässe nicht zu blockieren.

So verwenden Sie Ihr Gerät:

1. Prüfen Sie, ob der Wassertank des Geräts sauber ist und ob sich keine Fremdkörper darin befinden.
2. Stellen Sie sicher, dass der Wasserstandssensor nicht blockiert ist.
3. Stellen Sie sicher, dass die Wassereinlässe nicht blockiert sind.
4. Stellen Sie sicher, dass der Deckel richtig geschlossen ist, sonst startet das Gerät nicht.
5. Befüllen Sie den Wassertank über den oberen Einfüllstutzen des Deckels.

BITTE BEACHTEN: Wir empfehlen Ihnen, nur kalkarmes Wasser zu verwenden, um das Auftreten von weißem Staub zu vermeiden; Sie können Leitungswasser, in Flaschen abgefülltes Wasser, destilliertes Wasser oder abgekochtes Wasser verwenden. Wenn Sie in einem Gebiet mit hartem Wasser leben, verwenden Sie sauberes, kühles Wasser aus Flaschen oder destilliertes Wasser. Bitte beachten Sie, dass der Tank immer mit kaltem Wasser gefüllt sein muss.

ACHTUNG: Führen Sie keinesfalls Wasser in den Bereich der piezoelektrischen Scheibe ein!

6. Stellen Sie das Gerät auf eine flache, stabile, saubere und trockene Oberfläche.
7. Stellen Sie die Düse so ein, dass der Dampf nicht auf ein Hindernis geleitet wird, weil die Feuchtigkeitsregelung sonst beeinträchtigt werden kann.
8. Drücken Sie auf die Ein/Aus-Taste. Der Reinigungsalarm blinkt automatisch. Halten Sie die Ein/Aus-Taste 2 Sekunden lang gedrückt, um den Reinigungsalarm zurückzusetzen.
9. Nach dem Befüllen des Wassertanks kann es 2 bis 3 Minuten dauern, bis das Gerät mit der Nebelausgabe beginnt. Das Gerät startet direkt im Modus AUTO KOMFORT.

FUNKTIONSWEISE DES GERÄTS

„EIN/STAND-BY“:

Einschalten/Standby (Stopp); Taste A.

Drücken Sie die Taste (A), um das Gerät zu starten oder es in den Standby-Modus zu versetzen. Die Digitalanzeige leuchtet auf und das Gerät startet direkt im Modus AUTO KOMFORT.

NEBELPEGEL: Taste C

Wählen Sie den gewünschten Nebelpegel durch mehrmaliges Drücken der Taste C. Es stehen sechs Leistungsstufen zur Verfügung (drei Stufen kalter Nebel/drei Stufen warmer Nebel). Sie können das Nebelvolumen einstellen, um schneller das gewünschte Feuchtigkeitsniveau zu erreichen.

Option für warmen Nebel (antibakterielle und Turbo-Effekte).

Wenn Sie die Taste C drücken, erhöht sich der Nebelpegel wie folgt: Pegel 1 kalt > Pegel 2 kalt > Pegel 3 kalt > Pegel 1 warm > Pegel 2 warm > Pegel 3 warm > Zurück zu Pegel 1 kalt ...

Auf der Anzeige wird das Symbol für den Nebelpegel entweder in Weiß (kalter Nebel) oder in Rot (warmer Nebel) dargestellt.

Nach 10 Minuten Gebrauch wird der Nebel warm.

Nach 30-minütigem Betrieb in der Position „Warmer Nebel“ beginnt die antibakterielle Wirkung, mit der Sie die Ausbreitung von Keimen* im Grundelement des Geräts bekämpfen können. Es handelt sich auch um eine Zusatzfunktion zu den anderen Betriebsarten und ermöglicht es Ihnen, das Leistungsniveau zu erhöhen. Sobald die Luftfeuchtigkeit im Raum niedriger ist, setzt der warme Nebel wieder ein (das rote Piktogramm wird auf der Anzeige eingeblendet).

* Entfernt bis zu 99,9% der Escherichia Coli- und Staphylococcus Aureus-Bakterien, die den größten Teil der bekannten Bakterien repräsentieren, nach 30-minütiger Verwendung in Stellung „Warmer Dampf“ – bei normalen Einsatzbedingungen – Tests durch ein unabhängiges Labor durchgeführt.

Dieses Gerät verfügt über 3 Betriebsmodi (MODUS AUTO KOMFORT, MODUS HANDBETRIEB, MODUS DAUERBETRIEB) sowie über verschiedene Zusatzfunktionen.

1 – MODUS AUTO KOMFORT:

Auswahl des Modus AUTO KOMFORT durch Drücken der Taste E.

Das Gerät passt die Luftfeuchtigkeit automatisch an die Raumtemperatur an und sorgt so für optimalen Komfort zu Hause.

Um den optimalen Komfort in dem Raum zu erreichen, in dem Sie sich befinden, berücksichtigt diese Einstellung die Raumtemperatur und berechnet die optimale Luftfeuchtigkeit.

Wenn die Luftfeuchtigkeit im Raum erreicht ist, stellt das Gerät den Betrieb ein und startet erneut, sobald die Luftfeuchtigkeit im Raum niedriger ist als im Programm eingestellt.

Die Luftfeuchtigkeit im Raum werde alle 60 Sekunden gemessen.

Temperatur	≤19 C	20–21 °C	22–23 °C	24–25 °C	26–27 °C	28–29 °C	30–32 °C	33–36 °C	≥ 37 °C
Feuchtigkeits-sollwert	65 %	60 %	55 %	50 %	45 %	40 %	35 %	30 %	25 %

2 – MODUS HANDBETRIEB:

Sie können in den Handbetrieb-Modus wechseln, indem Sie die Taste D drücken

• **Feuchtigkeitspegel:** Drücken Sie die Taste D zum Einstellen des gewünschten (Soll-)Feuchtigkeitspegels; Wählen Sie den gewünschten Feuchtigkeitspegel durch mehrmaliges Drücken der Taste D .

Der angezeigte Feuchtigkeitspegel ist der erforderliche Pegel, den Sie festgelegt haben (zwischen 40 % und 80 % rF).

Sie können die Funktion für warmen Nebel mit dem Modus Handbetrieb wählen.

ACHTUNG: Eine Luftfeuchtigkeit von mehr als 70 % kann gefährliche gesundheitliche Probleme verursachen und Schäden an der Wohneinrichtung verursachen.

3 – MODUS DAUERBETRIEB:

Drücken Sie die Taste D, bis der Dauerbetriebsmodus „Co“ auf der Digitalanzeige angezeigt wird.

Das Gerät läuft, bis die Schwelle von 90 % relative Feuchtigkeit erreicht ist (Sicherheitslimit) oder bis der Tank leer ist. Der Nebel wird permanent abgegeben, und Sie können das Nebelvolumen einstellen. Das Gerät schaltet sich automatisch ab, wenn der Feuchtigkeitspegel des Raums über 90 % rF liegt.

ACHTUNG: Im Dauer- und im Handbetriebmodus kann die Luftfeuchtigkeit im Raum sehr hohe Pegel erreichen, die der Gesundheit nicht zuträglich sind und bestimmte Gegenstände beschädigen können. Die empfohlene optimale Luftfeuchtigkeit liegt zwischen 50 und 60 % rF.

ZUSATZFUNKTIONEN:

• **TIMER: Taste B zur Programmierung des automatischen Abschalters des Geräts.**

Wählen Sie durch mehrmals Drücken der Taste B die Anzahl Stunden (1 bis 12 Stunden), die das Gerät betrieben werden soll, bevor es sich automatisch abschaltet. Um die verbleibende Zeit anzuzeigen, drücken Sie die Taste B. Sie können den Timer jederzeit ändern und die Zeit durch Drücken der Taste bis auf 12 Stunden erhöhen. Zum Deaktivieren des Timers drücken Sie die Taste B erneut, bis der Wert 0 erreicht ist.

• **NACHTMODUS: Stellen Sie den Mindestpegel für den Nebel ein und reduzieren Sie die Anzeigebeleuchtung: Taste F**

Drücken Sie die Taste F, um den Nachtmodus zu aktivieren oder zu deaktivieren. Wenn die Taste gedrückt wird, wird das Mondschild F angezeigt.

Diese Funktion ermöglicht die Einstellung der Helligkeit der Anzeige und die Voreinstellung des Geräts auf den niedrigsten Nebelpegel (Pegel 1 kalt).

Mit der Zeit verschwinden alle anderen Symbole außer dem Mondschild von der Digitalanzeige.

In diesem Modus wird auch der Summer deaktiviert. Das Gerät kann immer noch von einem Modus in einen anderen umgeschaltet werden (Hand- oder Automatikbetrieb), und der Feuchtigkeits-Sollwert und -pegel können im Handbetrieb geändert werden, ohne den NACHTMODUS zu verlassen.

Die TIMER-Funktion kann auch im NACHTMODUS verwendet werden.

Um den NACHTMODUS zu beenden, drücken Sie auf die Taste F.

BITTE BEACHTEN: Wenn der Nachtmodus aktiviert ist, funktioniert die Tonanzeige für einen leeren Tank nicht. Es blinkt nur die Kontrollleuchte N für den leeren Tank. Wenn der Nachtmodus aktiviert ist, funktioniert die Tonanzeige für den Reinigungsalarm nicht – es blinkt nur die Kontrollleuchte L.

• WASSERMANGEL: Symbol N und Tonanzeige.

Wenn der Wassertank leer ist oder der Wasserstand zu niedrig ist, stoppt die Nebelausgabe automatisch und die Tonanzeige gibt einen Signalton aus.

Das Symbol für Wassermangel leuchtet auf und blinkt auf der Anzeige.

Füllen Sie den Tank über den oberen Einfüllstutzen und vergewissern Sie sich, dass der Deckel richtig geschlossen ist, das Gerät funktioniert dann normal.

• FEHLERCODE FÜR DEN DECKEL: In der Anzeige erscheint E1 anstelle der Doppelziffer (M).

Wenn auf der Anzeige ein Fehlercode E1 angezeigt wird, dann sind der Deckel und/oder der Kamin nicht korrekt geschlossen/aufgesetzt. Überprüfen Sie den Deckel und die Position des Kamins, um die Anzeige des Fehlercodes E1 zu stoppen.

• REINIGUNGSSALARM: Deaktivieren des Reinigungssymbols nach der Wartung des Geräts.

Wenn Sie die Reinigung des Wassertanks Ihres Geräts beendet haben, wird das Reinigungssymbol weiterhin in der Anzeige angezeigt.

Drücken Sie zum Zurücksetzen des Geräts die Ein/Aus-Taste und halten Sie sie 2 Sekunden lang gedrückt; das Reinigungssymbol erlischt.

Der Alarm wird jedes Mal aktiviert, wenn das Gerät in die Steckdose gesteckt wird, und einmal alle drei Tage, um den Benutzer an die Notwendigkeit zu erinnern, das Wasser im Tank gemäß der europäischen Norm zu wechseln.

WARTUNG

WICHTIG: Diese Art von Gerät erfordert regelmäßige und gründliche Wartung. Wie bei allen Luftbefeuchtern mit stehendem Wasser empfehlen wir, das Gerät alle drei Tage (je nach Gebrauch) komplett zu reinigen, um eine Vermehrung von Bakterien zu vermeiden. Sie müssen Ihr Gerät immer ausschalten und vom Netz trennen, bevor Sie irgendwelche Wartungsarbeiten daran durchführen.

Wenn das Gerät gereinigt werden muss, leuchtet das Reinigungssymbol (CLEAN) mit einem Piepton in der Anzeige auf.

Nachdem das Gerät gereinigt und in eine korrekte Position gebracht wurde, setzen Sie den Reinigungsalarm zurück, indem Sie die Ein/Aus-Taste 2 Sekunden lang gedrückt halten.

Der Alarm wird jedes Mal aktiviert, wenn das Gerät in die Steckdose gesteckt wird, und einmal alle drei Tage, um den Benutzer an die Notwendigkeit zu erinnern, das Wasser im Tank gemäß der europäischen Norm zu wechseln.

Tauchen Sie das Produkt niemals in Leitungswasser, da die Gefahr des Wassereintritts durch den Luftauslass besteht.

Reinigen Sie regelmäßig den Wassertank, den Zerstäubungsbereichs und die unter dem Gerät befindlichen Lufteinlassgitter.

Verwenden Sie niemals Reinigungs- oder Scheuermittel, um Ihr Gerät zu reinigen.

Tauchen Sie das Gerät, den Stecker oder das Netzkabel niemals in Wasser oder eine andere Flüssigkeit. Wir empfehlen, kaltes, gekochtes Wasser oder destilliertes Wasser zu verwenden.

• Reinigung des Tanks:

- 1 – Reinigen Sie den Tank mit Seifenlauge und trocknen Sie ihn mit einem weichen, trockenen Lappen.
- 2 – Achten Sie darauf, dass Sie das Wasser aus dem Gerät entfernen und das Gerät trocknen, bevor Sie es für einen längeren Zeitraum verstauen.

WICHTIG: Entleeren Sie das Wasser im Geräteinneren, indem Sie die Hinweise auf dem Gerät befolgen (Entleeren Sie es auf der rechten Seite). Geben Sie niemals Wasser in den Piezo-Behälter. Geben Sie kein Wasser in den Luftauslass des Piezos.

• Reinigung des Zerstäubungsbereichs (um die piezoelektrische Scheibe 13), des Heizelements und der Keramikscheibe.

Spülen Sie das Grundelement des Geräts regelmäßig (alle 3 Tage) mit frischem Wasser ab und trocknen Sie es mit einem weichen, trockenen Tuch.

WICHTIG: Achten Sie darauf, dass kein Wasser in den Luftauslass des Lüfters (16) gelangt.

Durch eine regelmäßige Reinigung der piezoelektrischen Scheibe und des Heizelements werden Kalkablagerungen vermieden. Verwenden Sie mit dem Gerät keine harten oder scheuernden Utensilien, sondern nur weiche Materialien.

Beim Auftreten von Kalkablagerungen lesen Sie bitte den Abschnitt „KALKREINIGUNGS- UND ANTIKALK-KARTUSCHE.“

WARNUNG: Wir empfehlen, das Heizelement und die Piezoscheibe komplett zu reinigen, sobald sich darauf Ablagerungen gebildet haben, um eine gleichbleibende Leistung zu erhalten. Um Schäden an Ihrem Produkt zu vermeiden, halten Sie sich bitte genau an die Reinigungsanweisungen, insbesondere lassen Sie kein Wasser in den Luftauslass des Ventilators (4).

WICHTIG: Verwenden Sie niemals Scheuermittel, da diese das Aussehen des Geräts beeinträchtigen können. Reinigen Sie Ihr Gerät stattdessen mit einem leicht feuchten Lappen.

Sollten Sie Fragen haben, finden Sie auf der internationalen Garantiekarte von ROWENTA, die diesem Produkt beiliegt, die Kontaktdaten des Kundendienstes.

KALKREINIGUNGS- UND ANTIKALK-KARTUSCHE

GEBRAUCHSANLEITUNG:

- 1 – Schalten Sie das Gerät aus, und entfernen Sie den Deckel.
- (WICHTIG: Stellen Sie sicher, dass kein Wasser in den Luftauslass des Lüfters gelangt).
- 2 – Füllen Sie den Wassertank und den Piezobereich mit 1 Zentimeter Essig und lassen Sie sie etwa eine Stunde einwirken.
- 3 – Entleeren Sie den Wassertank und entfernen Sie den Kalk mit einem leicht feuchten Lappen.
- 4 – Spülen Sie den Wassertank und den Piezobereich mit frischem Leitungswasser aus.
- (WICHTIG: Stellen Sie sicher, dass kein Wasser in den Luftauslass des Lüfters gelangt).
- 5 – Ihr Gerät kann jetzt wieder verwendet werden.

ACHTUNG: Achten Sie darauf, den Tank und den Piezo-Bereich vor der Verwendung des Produkts ordnungsgemäß zu spülen.

Wenn Sie die Verkalkung Ihres Wassertanks verhindern wollen, verwenden Sie die ANTI-KALK-KARTUSCHE.

Die folgenden Aqua Boost-Modelle sind mit einer Antikalk-Kartusche ausgestattet:

- HD4040
- HD4045

Die Anti-Kalk-Kartusche wird auch als Zubehör (XD6400F0) verkauft und ist mit allen HU40XX- und HD40XX-Modellen kompatibel.

GEBRAUCHSANLEITUNG:

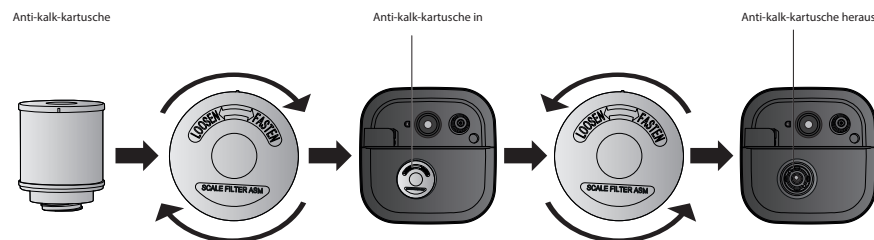

Sobald unangenehme Gerüche oder weißer Staub wahrnehmbar sind, wechseln Sie die Anti-Kalk-Kartusche. Sollten Sie Fragen haben, lesen Sie bitte die internationale Garantiekarte, die diesem Produkt beiliegt. Dort finden Sie die Kontaktdaten des Kundendienstes.

Ihre Ersatzkartusche ist in der ANTISCALE CARTRIDGE (Anti-Kalk-Kartusche) erhältlich, die als Zubehör unter dem folgenden Code verkauft wird: XD6400F0

LAGERUNG

Wenn das Gerät nicht in Gebrauch ist, sollte es an einem trockenen Ort aufbewahrt werden. Stellen Sie sicher, dass Sie den Tank entleeren, das Gerät reinigen und trocknen, bevor Sie es verstauen.

IM FALLE VON PROBLEMEN

Bauen sie das Gerät niemals selbst aus. Ein unsachgemäß repariertes Gerät kann eine Gefahr für den Benutzer darstellen.

Vergewissern Sie sich, dass sich das Gerät in der normalen Betriebsposition befindet und die Lufteintritts- und Luftaustrittsgitter nicht blockiert sind, bevor Sie sich an ein zugelassenes Servicezentrum aus unserem Netzwerk wenden.

Problem	Mögliche Ursache	Maßnahme
Nach dem Einschalten funktioniert das Gerät nicht.	Die Sollfeuchtigkeit ist erreicht.	Erhöhen Sie den Sollwert der Luftfeuchtigkeit im MODUS HANDBETRIEB oder wählen Sie den MODUS DAUERBETRIEB.
	Die Wasserstandsanzeige blinkt.	Füllen Sie den Wassertank auf.
	Der Deckel ist nicht gut positioniert.	Überprüfen Sie die Positionierung des Deckels.
	Das Gerät steht nicht auf einer ebenen Fläche.	Überprüfen Sie die Position des Geräts (Neigung).
	Der erforderliche Wasserstand hat das Verdampfungsfach noch nicht erreicht.	Warten Sie nach dem Einfüllen des Geräts ca. 2–3 Minuten.
	Die relative Feuchtigkeit (%rF) im Raum beträgt über 90 %.	Warten Sie, bis die relative Feuchtigkeit (%rF) im Raum unter 80 % sinkt.
Die Befeuchtungskapazität ist zu niedrig	Es findet ein natürlicher oder künstlicher Luftaustausch im Raum statt, der den Anstieg der rF % stört.	Stellen Sie sicher, dass die Türen und Fenster geschlossen sind. Stellen Sie sicher, dass die Klimaanlage im Raum nicht eingeschaltet ist.
	Möglicherweise sind die Lufteinlassgitter und die Düse blockiert.	Entfernen Sie alle blockierenden Gegenstände von den Gittern und der Düse.
	Im Grundelement oder auf dem piezoelektrischen Teil hat sich zu viel Kalk angesammelt.	Reinigen Sie das Grundelement gemäß den Pflegeanweisungen.
	Die gewählte Luftfeuchtigkeit ist zu niedrig.	Erhöhen Sie das Verdampfungsvolumen im MODUS HANDBETRIEB.
		Erhöhen Sie die Feuchtigkeitseinstellung im MODUS HANDBETRIEB.
Die Luftfeuchtigkeit im Raum ist zu hoch.	Das Gerät arbeitet im MODUS DAUERBETRIEB.	Ändern Sie den Modus.
	Der Feuchtigkeitssollwert ist zu hoch.	Wählen Sie einen niedrigeren rF %-Sollwert.
Im Raum bildet sich Kondensat.	Die Raumtemperatur ist zu niedrig.	Heizen Sie den Raum auf oder drehen Sie den Feuchtigkeits-Sollwert herunter.
Das Gerät macht zu viel Lärm.	Das Gerät ist instabil.	Stellen sie das Gerät auf einer flachen, stabilen Fläche.
	Es kann aufgrund eines niedrigen Wasserstands zu Resonanzen im Wassertank kommen.	Füllen Sie den Wassertank auf.

Es tritt plötzlich kein Nebel mehr aus	Die programmierte Timerzeit ist abgelaufen.	Schalten Sie Ihr Gerät ein.
	Die Wasserstandsanzeige blinkt.	Füllen Sie den Wassertank auf.
	Die Sollfeuchtigkeit ist erreicht.	
Die Funktion für warmen Nebel erzeugt keine warme Feuchtigkeit.	Das Produkt befindet sich in der Aufwärmphase.	Warten Sie einige Minuten, bis die Phase beendet ist.
	Der Nebel ist zu fein, um die Wärme spüren zu können.	Erhöhen Sie das Nebelvolumen.
	Die Raumtemperatur ist zu niedrig und der Nebel kühlt möglicherweise zu schnell ab.	Erhöhen Sie das Nebelvolumen und heizen Sie den Raum auf.
Das Gerät funktioniert nicht, und auf dem Bildschirm erscheint keine Anzeige	Das Gerät wird nicht mit Strom versorgt.	Stecken Sie den Netzstecker in die Netzsteckdose.
	Das Gerät ist zum ersten Mal in Betrieb.	Der Geruch verschwindet nach einigen Minuten Betriebszeit.
Der erzeugte Nebel riecht ungewöhnlich	Das verwendete Wasser ist verschmutzt oder lag zu lange im Wasserbehälter oder im Grundelement.	Reinigen Sie den Wasserbehälter und das Grundelement gemäß den Pflegeanweisungen.
	Der Nebel tritt am Rand der Düse aus.	Zwischen Düse, Deckel und Wassertank sind Öffnungen vorhanden.
Der Nebel setzt nicht ein.	Das Gerät zeigt einen E1-Fehler auf der Anzeige an.	Schließen Sie den Deckel richtig; das Gerät startet.
	Es befindet sich nicht genügend Wasser im Wassertank des Geräts, oder Sie haben gerade Ihren Wassertank gefüllt.	Prüfen Sie, ob die Meldung KEIN WASSER auf der Anzeige zu sehen ist. Fahren Sie mit dem Nachfüllen des Wassertanks Ihres Geräts fort. Warten Sie nach dem Befüllen des Wassertanks 2 bis 3 Minuten, bis das Gerät Nebel ausgibt.

UMWELTSCHUTZ STEHT AN ERSTER STELLE !



Ihr Gerät enthält wertvolle Rohstoffe, die zurückgewonnen bzw. recycelt werden können. Bringen Sie es zu einer lokalen städtischen Mülldeponie.
Wenn dieses Gerät mit Batterien betrieben wird: Helfen Sie uns, die Umwelt zu schonen, indem Sie Ihre verbrauchten Batterien nicht wegwerfen.
■ Bringen Sie sie stattdessen zu einer der speziellen Batteriesammelstellen. Werfen Sie sie nicht mit dem Hausmüll weg.

Diese Anleitung finden sie auch auf unserer Website www.rowenta.com.

Dieses Benutzerhandbuch kann online heruntergeladen werden.

Lucht die te droog is, kan ademhalingsproblemen veroorzaken of verergeren, kan leiden tot een droge huid, neus en keel en kan planten en meubels uitdrogen. De luchtbevochtiger is een effectief apparaat voor het verspreiden van waterdamp in de omgevingslucht. Vochtigheid, uitgedrukt als relatieve vochtigheid (RH), is de hoeveelheid damp die in de lucht aanwezig is, uitgedrukt als een percentage van de maximale hoeveelheid damp die de lucht op dezelfde temperatuur kan houden zonder condensatie te veroorzaken. Relatieve vochtigheid wordt gemeten met een hygrometer.

WERKINGSPRINCIPE

Uw luchtbevochtiger maakt gebruik van twee aanvullende bevochtigingsystemen:

- Een koud dampstelsel: een piëzo-schijf die met een ultrasone frequentie trilt om minuscule waterdruppels te creëren.
- Een verwarmd miststelsel voor antibacteriële effecten en turbo-effecten.

De luchtbevochtiger kan dus worden gebruikt om de vochtigheidsgraad van de omgevingslucht automatisch te verhogen en beschikt ook over een elektronische hygrometer voor nauwkeurige regeling van de relatieve vochtigheid.

LOCATIE

Het gebruik van een luchtbevochtiger wordt met name aanbevolen in de winter, maar het huis moet nog steeds regelmatig worden gelucht. Plaats eerst de luchtbevochtiger in de kamer die met prioriteit moet worden behandeld. Het is geschikt voor een ruimte tot 53,6 m².

PRODUCTBESCHRIJVING (1)

- | | |
|--|---------------------------|
| 1. Verwijderbare bovenbehuizing | 7. Piëzo-schijf |
| 2. Waterreservoir | 8. Waterpeilsensor |
| 3. Onderste behuizing | 9. Waterafvoer |
| 4. Bedieningspaneel en scherm van het bedieningspaneel | 10. Waterinlaat |
| 5. Onderstel | 11. 360°-nevelmondstukken |
| 6. Ventilator luchtuitlaat | 12. Bovenste vulopening |
| | 13. Schoorsteen |

BESCHRIJVING BEDIENINGSPANEEL (2)

Bediening

- Aan/uit-knop
- TIMER-knop
- Nevel functie / niveau (koud/heet & min/max) knop
- HUMIDITY TARGET-knop
- Knop AUTO COMFORT MODE
- Nachtknop

Digitaal scherm

- Pictogram voor het nevelvolume
- Pictogram vochtigheidspercentage
- Timer
- AUTO = AUTO COMFORT-modus
- Nachtpictogram
- Pictogram Clean-alarm
- Doel vochtigheid
- Geen waterindicator

WAARSCHUWINGEN

Het is van cruciaal belang om deze instructies grondig door te lezen en de volgende aanbevelingen op te volgen.

- Dit apparaat is niet bedoeld om te worden gebruikt door personen (kinderen inbegrepen) met beperkte fysieke, zintuiglijke of mentale vermogens, of door personen die niet over de nodige kennis of ervaring beschikken, tenzij er toezicht is of zij van tevoren instructies hebben ontvangen betreffende het gebruik van het apparaat door een persoon die verantwoordelijk is voor hun veiligheid.
- Dit apparaat kan worden gebruikt door kinderen van 8 jaar en ouder en door personen met verminderde lichamelijke, zintuiglijke of geestelijke vermogens, of zonder de nodige ervaring of kennis, als er goed toezicht op hen wordt gehouden of van tevoren instructies zijn gegeven over hoe het apparaat veilig kan worden gebruikt en welke risico's het met zich meebrengt.
- Houd toezicht op kinderen, zodat ze niet met het apparaat spelen.
- Kinderen mogen het apparaat niet zonder toezicht reinigen of onderhouden.
- **DOMPEL HET APPARAAT, HET SNOER OF DE STEKKER NIET ONDER IN WATER OF EEN ANDERE VLOEISTOF.**
- Bedek nooit de luchtinlaatroosters onder het apparaat.
- **SCHAKEL HET APPARAAT UIT EN HAAL DE STEKKER UIT HET STOPCONTACT VOORDAT U HET APPARAAT VULT, SCHOONMAAKT OF VERPLAATST.**
- **DOE NOOIT ESSENTIËLE OLIE OF ANDERE ADDITIEVEN IN HET VERDAMPINGSKANAAAL EN/OF WATERRESERVOIR.**
- **REINIG HET WATERRESERVOIR ELKE DRIE DAGEN.**



- **WAARSCHUWING:** Micro-organismen die aanwezig kunnen zijn in het water of in de omgeving waar het apparaat wordt gebruikt of opgeslagen, kunnen groeien in het waterreservoir en in de lucht worden geblazen, wat zeer ernstige gezondheidsrisico's met zich meebrengt wanneer het water niet wordt verversed en het reservoir niet elke 3 dagen goed wordt schoongemaakt.
- Laat nooit water in het reservoir zitten wanneer u het apparaat niet gebruikt.
- Houd er rekening mee dat een hoge vochtigheidsgraad de groei van biologische organismen in de omgeving kan stimuleren.
- Zorg ervoor dat het gebied rond de luchtbevochtiger niet vochtig of nat wordt. Als er vocht optreedt, zet u de nevelintensiteit lager. Als de vermogen van de luchtbevochtiger niet kan worden verlaagd,

gebruik de luchtbevochtiger dan met tussenpozen. Zorg ervoor dat absorberende materialen, zoals vloerbedekking, gordijnen, vitrages of tafelkleden niet vochtig worden.

- Haal de stekker van het apparaat uit het stopcontact tijdens het vullen en schoonmaken.
- Leeg en reinig de luchtbevochtiger voordat u deze opbergt. Maak de luchtbevochtiger schoon voor het volgende gebruik.
- Leeg het reservoir en vul het na drie dagen opnieuw. Reinig de tank voordat u deze opnieuw vult met schoon kraanwater of schoonmaakmiddelen, indien de fabrikant dit vereist. Verwijder aanslag of folie die zich aan de zijkanten van de tank of aan de binnenkant heeft gevormd en veeg alle oppervlakken droog.

ZEER BELANGRIJK

- Dit apparaat is uitsluitend geschikt voor huishoudelijk gebruik. Het mag dan ook niet bedrijfsmatig worden gebruikt.
- De garantie vervalt in geval van schade veroorzaakt door onjuist gebruik.
- Gebruik het apparaat niet in een zeer stoffige omgeving of waar brandgevaar bestaat.
- Controleer voor elk gebruik of het apparaat, het netsnoer en de stekker in goede algemene staat verkeren.
- Steek nooit voorwerpen (bijv. naalden) in het apparaat
- Een beschadigd netsnoer moet worden vervangen door de fabrikant, een goedgekeurde dienst na verkoop of iemand met vergelijkbare kwalificaties om gevaarlijke situaties te voorkomen.
- Buiten het bereik van kinderen houden.
- Trek nooit aan het netsnoer of het apparaat, zelfs niet om de stekker uit het stopcontact te halen.
- Rol het netsnoer volledig uit voordat u het gebruikt.
- De voorschriften met betrekking tot het verwijderen van olie en koelmiddelen bij het afvoeren van het apparaat moeten in acht worden genomen.
- Gebruik het apparaat niet buitenshuis.
- Het apparaat moet worden geïnstalleerd in overeenstemming met de nationale regelgeving van uw land.
- Het apparaat moet volledig in elkaar zijn gezet voordat u het op netspanning aansluit.
- Gebruik het apparaat nooit in een andere stand dan rechtop.
- Plaats het apparaat op een vlakke, horizontale en stabiele ondergrond die niet gevoelig is voor vocht. Plaats de luchtbevochtiger niet op houten meubels, HiFi-systemen, TV's of andere elektrische apparaten.
- Gebruik alleen drinkwater. Het wordt aanbevolen het water in het reservoir ongeveer om de drie dagen te verversen.
- Bedek het apparaat nooit.
- Gebruik het apparaat nooit zonder mondstuk.
- Raak het apparaat niet aan met natte handen.
- Verplaats het apparaat nooit wanneer het aanstaat.
- Doe nooit water in het verdampingskanaal, omdat het apparaat hierdoor kan overlopen.
- Gebruik het apparaat nooit in de nabijheid van licht ontvlambare voorwerpen en materialen (gordijnen, spuitbussen, oplosmiddelen, enz.)
- Zorg ervoor dat het water in het reservoir voor elk gebruik wordt vervangen.
- Laat absorberende materialen zoals tapijt, gordijnen of tafelkleden nooit klam of vochtig worden.
- Als u het apparaat langere tijd onbeheerd achterlaat, is het belangrijk het apparaat uit te schakelen, de stekker uit het stopcontact te halen, het waterreservoir en het verdampingscompartiment te legen, het apparaat schoon te maken en te laten drogen.
- Vul het waterreservoir. Regelmatig reinigen wordt aanbevolen; ongeveer elke drie dagen (afhankelijk van het gebruik). Zie de paragraaf ONDERHOUD.
- **WAARSCHUWING:** Micro-organismen kunnen in het waterreservoir groeien en in de lucht worden geblazen wanneer het waterreservoir niet regelmatig en goed wordt gereinigd (zie de paragraaf ONDERHOUD).

HET APPARAAT STARTEN (3)

Controleer voordat u het apparaat voor de eerste keer gebruikt of het voltage overeenkomt met het voltage dat is aangegeven op het apparaat.

U kunt het apparaat gebruiken op een stopcontact zonder aardecontact. Het is een klasse II  -apparaat (dubbel geïsoleerd).

Controleer voordat u het apparaat inschakelt of:

- Het apparaat is geplaatst volgens deze instructies,
- Het apparaat op een vlakke en stabiele horizontale ondergrond staat die niet gevoelig is voor vocht en minstens 20 cm van andere voorwerpen verwijderd is,
- **De luchtinlaatroosters onder het apparaat volledig vrij zijn.**
- **Plaats het product niet op een tapijt of vloerkleed om te voorkomen dat de luchtinlaten geblokkeerd worden.**

Het apparaat gebruiken:

1. Controleer of het waterreservoir van het apparaat schoon is en of er geen vreemde voorwerpen in zitten.
2. Controleer of de waterpeilsensor niet is geblokkeerd.
3. Controleer of de waterinlaten niet verstopt zijn.
4. Zorg ervoor dat het deksel goed is gesloten, anders start het apparaat niet.
5. Vul het waterreservoir via de vulopening aan de bovenkant van het deksel.

LET OP: We raden u aan een beetje hard water te gebruiken om wit stof tegen te gaan; u kunt kraanwater, flessenwater, gedistilleerd water of gekookt water gebruiken. Als u in een gebied met hard water woont, gebruik dan schoon, koel water uit flessen of gedistilleerd water. Vergeet niet dat het reservoir altijd met koud water moet worden gevuld.

WAARSCHUWING: Vul het piëzo-gebied nooit met water!

6. Plaats het apparaat op een vlakke ondergrond en sluit het aan.
7. Stel het mondstuk zo af dat de stoom niet op een obstakel wordt gericht, wat de vochtigheidsregeling negatief kan beïnvloeden.
8. Druk op de aan/uitknop. Het reinigingsalarm knippert automatisch. Houd de aan/uitknop 2 seconden ingedrukt om het reinigingsalarm te resetten.
9. Na het vullen van het waterreservoir **kan het 2 tot 3 minuten duren voordat er nevel uit het apparaat komt.** Het apparaat start direct in de modus AUTO COMFORT.

HOE HET APPARAAT WERKT

'AAN/STAND-BY':

Inschakelen/stand-by (stoppen); knop A.

Druk op knop (A) om het apparaat te starten of op stand-by te zetten. Het digitale scherm gaat branden en het apparaat start direct in de modus AUTO COMFORT.

MISTVOLUME: Knop C

Selecteer het gewenste nevelvolume door meerdere keren op knop C te drukken. Er zijn zes volumes beschikbaar (drie voor koude nevel/drie voor warme nevel). U kunt het nevelvolume aanpassen om de vereiste vochtigheidsgraad te bereiken.

Optie voor warme nevel (antibacteriële en turbo-effecten).

Als u op de knop C drukt, wordt het nevelvolume als volgt verhoogd: **Niveau 1 koud > niveau 2 koud > niveau 3 koud > niveau 1 warm > niveau 2 warm > niveau 3 warm > terug naar niveau 1 koud...**

Op het scherm wordt het pictogram voor het nevelvolume wit (koude nevel) of rood (warme nevel) weergegeven.

Na 10 minuten gebruik wordt de nevel warm.

Na 30 minuten gebruik in de stand voor warme nevel begint de antibacteriële werking en kunt u de groei van bacteriën* in de waterbasis van het apparaat tegengaan. Deze functie is ook een extra functie voor de

andere bedieningsmodi en zorgt ervoor dat het apparaat beter presteert. Zodra het niveau van de luchtvochtigheid in de kamer lager is, wordt de warme nevel opnieuw gestart (op het scherm verschijnt het rode pictogram).

** Verwijdert tot 99,9% van de Escherichia Coli- en Staphylococcus Aureus-bacteriën, die het grootste deel van de bacteriën beslaat waarvan bekend is dat ze bestaan na 30 minuten gebruik op een warme nevelpositie, onder normale gebruiksomstandigheden. De tests worden uitgevoerd door een onafhankelijk laboratorium.*

Dit apparaat heeft **3 bedieningsmodi (AUTO COMFORT MODE, MANUAL MODE, CONTINUE MODE)** en diverse extra functies.

1 - AUTONOME COMFORTMODUS:

Selectie van de AUTO COMFORT-MODUS door op toets E te drukken.

Het apparaat past de vochtigheidsgraad automatisch aan de kamertemperatuur aan voor optimaal comfort thuis.

Voor optimaal comfort in de kamer waarin u zich bevindt, wordt bij deze instelling rekening gehouden met de kamertemperatuur en wordt de optimale vochtigheidsgraad berekend.

Wanneer de vochtigheid in de kamer is bereikt, stopt het apparaat met werken en begint het opnieuw op van de nevel zodra de vochtigheid in de kamer lager is dan het programma.

De vochtigheid in de kamer wordt om de 60 seconden gemeten.

Tempera- tuur	≤19 °C	20-21°C	22-23°C	24-25°C	26-27°C	28-29°C	30-32°C	33-36°C	≥37°C
Vochti- gheidsdoel	65%	60%	55%	50%	45%	40%	35%	30%	25%

2 - HANDMATIGE MODUS:

U kunt naar de handmatige modus schakelen door op Knop D te drukken

• **Vochtighedsniveau: Druk op toets D om de gewenste (doel)vochtigheidsgraad in te stellen;**

Selecteer de gewenste vochtigheidsgraad door meerdere keren op knop D te drukken.

De weergegeven vochtigheidsgraad is de vereiste hoeveelheid die u hebt ingesteld (tussen 40% en 80% relatieve luchtvochtigheid).

U kunt de functie voor warme nevel selecteren in de handmatige modus.

WAARSCHUWING: Een vochtigheidsgraad van meer dan 70% kan leiden tot gevaarlijke gezondheidsproblemen en schade aan het meubilair.

3 - CONTINUE MODUS:

Druk op de knop D totdat 'Co' in de continue modus op het digitale scherm verschijnt.

Het apparaat werkt tot 90% relatieve luchtvochtigheid (veiligheidslimiet) is bereikt of tot het reservoir leeg is. De nevel wordt permanent uitgestoten en u kunt het nevelvolume aanpassen.

Het apparaat stopt automatisch met werken wanneer de vochtigheidsgraad in de kamer hoger is dan 90% RH.

WAARSCHUWING: In de continue en handmatige modus kan de luchtvochtigheid in de kamer zeer hoog worden, wat niet gunstig is voor de gezondheid en bepaalde voorwerpen kan beschadigen. De aanbevolen optimale vochtigheidsgraad ligt tussen 50 en 60% RH.

EXTRA FUNCTIES:

• **TIMER: Knop B voor het programmeren van de automatische stopfunctie van het apparaat.**

Kies het aantal uren dat het apparaat moet werken (van 1 tot 12 uur) voordat het apparaat automatisch stopt door meerdere keren op knop B te drukken. Als u de resterende tijd wilt zien, drukt u op knop B. U kunt op elk gewenst moment de timer wijzigen en de tijd verlengen door op de knop te drukken tot 12 uur. Om de timer te deactiveren, drukt u nogmaals op de knop B tot 0 wordt bereikt.

• **NACHTMODUS: Selecteer het laagste nevelvolume en verminder de schermverlichting: Knop F**

Druk op toets F om de NACHTMODUS in of uit te schakelen. Wanneer u op de knop drukt, wordt het maanpictogram F weergegeven.

Met deze functie kan de helderheid van het scherm worden verlaagd en kan de eenheid worden voorgeselecteerd op het laagste nevelvolume (niveau 1 koud).

Naarmate de tijd verstrijkt, verdwijnen alle andere pictogrammen behalve het maanpictogram van het digitale scherm.

In deze modus wordt ook de zoemer uitgeschakeld. Het product kan nog steeds van de ene modus naar de andere worden geschakeld (handmatig of automatisch) en de vochtigheidsdoelstelling en het volumeniveau kunnen in de handmatige modus worden gewijzigd zonder de NACHTMODUS te verlaten.

De TIMER-functie kan nog steeds worden gebruikt in de NACHTMODUS.

Druk op knop F om de NACHT-modus af te sluiten

LET OP: Als de nachtmodus is geactiveerd, werkt de geluidsindicator voor een leeg reservoir niet. Alleen indicatielampje N voor leeg reservoir knippert. Als de nachtmodus is geactiveerd, zal de geluidsindicator voor het reinigingsalarm niet werken, alleen de lichtindicator L knippert.

• **WATER OP: Pictogram N en geluidsindicator.**

Wanneer het waterreservoir leeg is of als het waterniveau te laag is, stopt de nevelafgifte automatisch en piept de geluidsindicator.

Het pictogram voor te weinig water gaat branden en knippert op het scherm.

Vul het reservoir via de bovenste vulopening en zorg ervoor dat het deksel goed is gesloten. Het apparaat werkt normaal.

• **FOUTCODE DEKSELKAP: E1 wordt op het scherm weergegeven in plaats van dubbele cijfers (M).**

Als op het scherm foutcode E1 wordt weergegeven, zijn het deksel en/of de schoorsteen niet goed gesloten/geplaatst. Controleer de positie van het deksel en de schoorsteen om de weergave van foutcode E1 te stoppen.

• **REINIGINGSALARM: Het Clean-pictogram deactiveren na onderhoud van het apparaat.**

Zodra u klaar bent met het schoonmaken van het waterreservoir van uw apparaat, wordt het Clean-pictogram nog steeds weergegeven op het scherm.

Om het apparaat te resetten, houdt u de aan/uitknop 2 seconden ingedrukt. Het reinigingspictogram wordt uitgeschakeld.

De waarschuwing wordt geactiveerd telkens wanneer het product wordt aangesloten, en eens in de drie dagen, om de gebruiker eraan te herinneren dat het water in de tank volgens de Europese norm moet worden vervangen.

ONDERHOUD

BELANGRIJK: dit type apparaat vereist regelmatig en grondig onderhoud. Voor elke soort bevochtiger met stilstaand water raden we aan het apparaat elke drie dagen (afhankelijk van het gebruik) volledig schoon te maken om te voorkomen dat bacteriën zich verspreiden. Schakel het apparaat altijd uit en haal de stekker uit het stopcontact voordat u er onderhoud aan uitvoert.

Wanneer het apparaat moet worden schoongemaakt, gaat het CLEAN-pictogram branden met een tikkend geluid op het scherm.

Nadat het apparaat is schoongemaakt en in de juiste stand is geplaatst, kunt u het Clean Alert resetten door gedurende 2 seconden op de aan/uitknop te drukken.

De waarschuwing wordt geactiveerd telkens wanneer het product wordt aangesloten, en eens in de drie dagen, om de gebruiker eraan te herinneren dat het water in de tank volgens de Europese norm moet worden vervangen.

Dompel het product nooit onder in kraanwater, omdat er dan water bij de luchtuitlaat kan binnendringen.

Het is belangrijk om het waterreservoir, het verdampingsgebied en de luchtinlaatroosters onder het apparaat regelmatig schoon te maken.

Gebruik nooit schoonmaakmiddelen of schuurmiddelen om uw apparaat schoon te maken.

Dompel het apparaat, de stekker of het netsnoer nooit in water of een andere vloeistof.

Wij raden u aan koud gekookt water of gedistilleerd water te gebruiken.

• **Het reservoir reinigen:**

Maak het reservoir schoon met zeepsop en droog het af met een zachte droge doek.

2- Zorg ervoor dat u het water uit het apparaat haalt en droog het apparaat voordat u het voor langere tijd opbergt.

BELANGRIJK: Leeg het water in het product volgens de aanwijzingen op het apparaat (leeg het aan de rechterkant). Doe nooit water in de piëzo-tank. Giet geen water in de luchtuitlaat van de piëzo.

• **Reinigen van het verdampingscompartiment (rond de piëzo-schijf 13), het verwarmingselement en de piëzo-schijf.**

Spoel de waterbasis regelmatig (om de 3 dagen) af met schoon water en droog deze met een zachte droge doek.

BELANGRIJK: zorg ervoor dat er geen water in de luchtuitlaat (16) van de ventilator komt.

Regelmatige reiniging van de piëzo-schijf en het verwarmingselement voorkomt kalkaanslag. Gebruik geen hard of krassend keukengerei, gebruik alleen zachte materialen bij het apparaat.

Raadpleeg in geval van kalkaanslag de paragraaf 'KALK SCHOONMAKEN EN ANTI-KALKPATROON'.

WAARSCHUWING: wij raden u aan het verwarmingselement en de piëzo-schijf volledig schoon te maken zodra er kalkaanslag op de schijf is verschenen, om dezelfde prestaties te behouden. Om schade aan uw product te voorkomen, dient u de reinigingsinstructies goed op te volgen, vooral geen water in de luchtuitlaat van de ventilator laten lopen (4).

BELANGRIJK: Gebruik nooit schurende schoonmaakmiddelen, omdat deze het uiterlijk van uw apparaat kunnen bederven. Maak het apparaat schoon met een licht vochtige doek.

Als u vragen hebt, kunt u de internationale garantiekaart van ROWENTA raadplegen die bij dit product is geleverd. Hier vindt u de contactgegevens van de klantenservice.

KALK SCHOONMAKEN EN ANTI-KALKPATROON

GEBRUIKSINSTRUCTIES:

- Schakel het apparaat uit en verwijder het deksel. (**BELANGRIJK**, zorg ervoor dat er geen water in de luchtuitlaat van de ventilator komt).
- Vul het waterreservoir en het piëzo-gedeelte met 1 centimeter Vineger en wacht 1 uur om het reservoir en het piëzo-gedeelte te laten inwerken.
- Leeg de weegschaal en verwijder deze met een licht vochtige doek.
- Spoel het waterreservoir en het piëzo-gedeelte volledig uit met schoon kraanwater. (**BELANGRIJK**, zorg ervoor dat er geen water in de luchtuitlaat van de ventilator komt).
- Het apparaat is nu klaar om weer te worden gebruikt.

WAARSCHUWING: Zorg ervoor dat u het waterreservoir en het piëzogedeelte goed spoelt voordat u het product gebruikt.

Gebruik het ANTI-KALKPATROON als u kalkaanslag in uw waterreservoir wilt voorkomen.

De Aqua Boost-modellen met een anti-kalkpatroon zijn de volgende:

- HD4040
- HD4045

Het anti-kalkpatroon wordt ook als accessoire verkocht (XD6400F0) en is compatibel met alle HU40XX- en HD40XX-modellen.

GEBRUIKSINSTRUCTIES:



Vervang het anti-kalkpatroon zodra u onaangename geuren of wit stof opmerkt. Als u vragen hebt, kunt u de internationale garantiekaart raadplegen die bij dit product is geleverd. Hier vindt u de contactgegevens van de klantenservice.

Uw vervangende patroon is verkrijgbaar in het ANTI-KALKPATROON, dat als accessoire wordt verkocht onder de volgende code: XD6400F0

OPSLAG

Bewaar het apparaat op een droge plaats wanneer u het niet gebruikt. Leeg het reservoir en maak het apparaat schoon en droog het voordat u het opbergt.



IN HET GEVAL VAN EEN PROBLEEM

Demonteer uw apparaat nooit zelf. Een onjuist gerepareerd apparaat kan gevaar opleveren voor de gebruiker. Voordat u contact opneemt met een erkend servicecentrum van ons netwerk, moet u ervoor zorgen dat het apparaat in de normale bedrijfsstand staat en dat de luchtinlaat- en uitlaatroosters volledig vrij zijn.

Probleem	Mogelijke oorzaak	Wat moet ik doen
Het apparaat werkt niet als ik het aanzet.	De gewenste vochtigheid is bereikt.	Verhoog de doelvochtigheid in HANDMATIGE MODUS of selecteer CONTINUE MODUS .
	De waterniveau-indicator knippert.	Vul het waterreservoir opnieuw.
	Het deksel is niet goed geplaatst.	Controleer de positie van het deksel.
	Het apparaat staat niet op een vlak oppervlak	Controleer de positie van het apparaat (kantelen).
	Het vereiste waterniveau heeft het verdampingscompartiment nog niet bereikt.	Wacht ongeveer 2-3 minuten na het vullen van het product.
	Het RH% van de ruimte is meer dan 90%.	Wacht tot het RH% van de ruimte onder de 80% komt.
De bevochtigingscapaciteit is te laag	Er is natuurlijke of kunstmatige luchtverversing in de ruimte die de toename van het HR% verstoort.	Controleer of deuren en ramen gesloten zijn. Controleer of de airconditioning in de ruimte niet werkt.
	De luchtinlaatroosters en het mondstuk kunnen verstopt zijn.	Verwijder eventuele blokkerende voorwerpen van de roosters en het mondstuk.
	Er zit te veel kalk in het waterbassin of op het piëzo-onderdeel.	Reinig de waterbasis volgens de onderhoudsinstructies.
	De geselecteerde luchtvochtigheidsgraad is te laag.	Verhoog het verdampingsvolume in de HANDMATIGE MODUS . Verhoog de vochtigheidsinstelling in de HANDMATIGE MODUS .
De luchtvochtigheid is te hoog	Het apparaat werkt in de CONTINUE MODUS .	Wijzig de modus.
	De streefwaarde voor de vochtigheid is te hoog.	Selecteer een lagere RH%-streefwaarde.
Er is condens aanwezig in de kamer	De kamertemperatuur is te laag.	Verwarm de kamer of zet de vochtigheidsdoelstelling lager.
Het apparaat maakt te veel lawaai	Het apparaat is onstabiel.	Plaats het apparaat op een vlakke, stabiele ondergrond.
	Als het waterniveau te laag is, kan er resonantie in het waterreservoir zijn.	Vul het waterreservoir opnieuw.
De nevel komt plotseling niet meer naar buiten	Geprogrammeerde timerperiode is verstreken.	Schakel uw product in.
	De waterniveau-indicator knippert.	Vul het waterreservoir opnieuw.
	De gewenste vochtigheidsgraad is bereikt.	

De functie voor warme nevel produceert geen warme vochtigheid	Het product bevindt zich in de opwarmfase.	Wacht enkele minuten tot het einde van de fase.
	De nevel is te fijn om de warmte te voelen.	Verhoog het nevelvolume.
	De kamertemperatuur is te laag en de nevel kan te snel afkoelen.	Verhoog het nevelvolume en verwarm de kamer.
Het apparaat werkt niet als er geen display op het scherm wordt weergegeven	Er is geen voeding.	Steek de stekker in het stopcontact.
Er is een abnormale geurniveau	Het is het eerste gebruik van het apparaat.	De geur verdwijnt na enkele minuten gebruik.
	Het gebruikte water is vuil of heeft te lang in het waterreservoir of de waterbasis gezeten.	Maak het waterreservoir en de waterbasis schoon volgens de onderhoudsinstructies.
Er komt mist uit het mondstuk	Er bevinden zich openingen tussen het mondstuk, de kap en het waterreservoir.	Plaats het deksel terug en controleer of het mondstuk goed in het deksel is gestoken.
Er komt geen nevel uit het apparaat.	Het apparaat toont fout E1 op het scherm.	Sluit het deksel goed. Het apparaat begint.
	Er zit niet genoeg water in het waterreservoir van het apparaat of u hebt het waterreservoir net gevuld.	Controleer of de indicator NO WATER (Geen water) op het scherm wordt weergegeven. Vul vervolgens het waterreservoir van uw apparaat bij. Wacht na het vullen van het waterreservoir 2 tot 3 minuten tot er nevel uit het apparaat komt.

MILIEUBESCHERMING STAAT VOOROP!

-  Uw apparaat bevat materialen die geschikt zijn voor hergebruik. Lever het in bij het milieustation in uw gemeente of bij onze technische dienst.
-  Als dit apparaat batterijen gebruikt: help ons het milieu te beschermen door uw gebruikte batterijen niet weg te gooien.
-  Breng ze in plaats daarvan naar een van de speciale verzamelpunten voor accu's. Gooi ze niet weg met het huisvuil.

Deze instructies vindt u ook op onze website www.rowenta.com.

Deze gebruikershandleiding kan online worden gedownload.

L'aria troppo secca può causare o aggravare problemi sinusali e delle vie respiratorie, portare a pelle, naso e gola secchi e danneggiare piante e arredi.

L'umidificatore è un dispositivo efficace per la diffusione del vapore acqueo nell'aria circostante.

L'umidità, espressa come umidità relativa (RH), indica la quantità di vapore presente nell'aria, ossia la percentuale della quantità massima di vapore che l'aria può mantenere alla stessa temperatura senza provocare condensazione.

L'umidità relativa viene misurata con un igrometro.

PRINCIPIO DI FUNZIONAMENTO

L'umidificatore utilizza due sistemi di umidificazione complementari:

- un sistema di vapore a freddo, costituito da un disco piezoelettrico che vibra a una frequenza ultrasonica per produrre acqua nebulizzata;
- un sistema di nebulizzazione a caldo, che consente l'azione antibatterica e turbo.

L'umidificatore può pertanto essere utilizzato per aumentare automaticamente il livello di umidità dell'aria circostante e, inoltre, dispone di un igrometro elettronico per un controllo preciso dell'umidità relativa.

POSIZIONAMENTO

L'uso di un umidificatore è particolarmente indicato in inverno, ma la casa dovrebbe comunque essere aerata regolarmente.

Innanzitutto, posizionare l'umidificatore nella stanza che richiede un trattamento prioritario. È adatto per ambienti di grandezza fino a 53,6 m².

DESCRIZIONE DEL PRODOTTO (1)

- | | |
|--|---|
| 1. Alloggiamento superiore rimovibile | 7. Disco piezoelettrico |
| 2. Serbatoio dell'acqua | 8. Sensore del livello dell'acqua |
| 3. Alloggiamento inferiore | 9. Uscita dell'acqua |
| 4. Pannello di controllo e display del pannello di controllo | 10. Ingresso dell'acqua |
| 5. Piedini | 11. Ugelli nebulizzatori orientabili a 360° |
| 6. Uscita dell'aria della ventola | 12. Apertura di riempimento superiore |
| | 13. Condotta di erogazione |

DESCRIZIONE DEL PANNELLO DI CONTROLLO (2)

Comandi

- A. Pulsante di accensione/spengimento
- B. Pulsante del TIMER
- C. Funzione Mist / livello (freddo/caldo e min/max) pulsante
- D. Pulsante UMIDITÀ IMPOSTATA
- E. Pulsante MODALITÀ COMFORT AUTOMATICO
- F. Pulsante MODALITÀ NOTTURNA

Display digitale

- G. Icona del flusso dell'acqua nebulizzata
- H. Icona della percentuale di umidità
- I. Timer
- J. AUTO = Modalità COMFORT AUTOMATICO
- K. Icona del funzionamento notturno
- L. Icona di avviso pulizia
- M. Umidità impostata
- N. Indicatore acqua assente

AVVERTENZE

È essenziale leggere attentamente queste istruzioni e osservare le seguenti raccomandazioni.

- Questo apparecchio non deve essere utilizzato da persone (compresi i bambini) con ridotte capacità fisiche, sensoriali o mentali o prive dell'esperienza o delle conoscenze necessarie, a meno che non siano sorvegliate o siano state istruite precedentemente sull'uso dell'apparecchio da una persona responsabile della loro sicurezza.
- Questo apparecchio può essere utilizzato da bambini di età pari o superiore a 8 anni e da persone con ridotte capacità fisiche, sensoriali o mentali, oppure senza l'esperienza o le conoscenze necessarie, se vengono adeguatamente supervisionati o se sono stati istruiti precedentemente su come utilizzare l'apparecchio in modo sicuro e sui rischi correlati.
- Sorvegliare i bambini per accertarsi che non giochino con l'apparecchio.
- La pulizia e la manutenzione non devono essere eseguite da bambini non sorvegliati.
- **NON IMMERGERE L'APPARECCHIO, IL CAVO DI ALIMENTAZIONE O LA SPINA IN ACQUA O ALTRI LIQUIDI.**
- Non ostruire le griglie di aerazione situate sotto l'apparecchio.
- **SPEGNERE E SCOLLEGARE L'APPARECCHIO DALLA PRESA DI CORRENTE PRIMA DI RIEMPIRLO, PULIRLO O SPOSTARLO.**
- **NON INTRODURRE OLI ESSENZIALI O ALTRI ADDITIVI NEL CONDOTTO DI EVAPORAZIONE E/O NEL SERBATOIO DELL'ACQUA.**
- **PULIRE IL SERBATOIO DELL'ACQUA OGNI TRE GIORNI.**



- **ATTENZIONE:** se l'acqua non viene sostituita e il serbatoio non viene pulito correttamente ogni 3 giorni, eventuali microrganismi presenti nell'acqua o nell'ambiente in cui l'apparecchio viene utilizzato o conservato possono diffondersi nel serbatoio dell'acqua ed essere rilasciati nell'aria comportando rischi molto gravi per la salute.
- Non lasciare acqua nel serbatoio quando l'apparecchio non è in uso.
- Tenere presente che elevati livelli di umidità possono incoraggiare la diffusione di organismi biologici nell'ambiente.
- Evitare che l'area circostante l'umidificatore diventi umida o bagnata. In presenza di umidità, abbassare l'intensità della nebbia. Se il flusso di nebulizzazione dell'umidificatore non può essere ridotto, utilizzare l'apparecchio in modo intermittente. Evitare che materiali assorbenti, come moquette, tende o tovaglie diventino umidi.

- Scollegare l'apparecchio dalla presa di corrente durante le operazioni di riempimento e pulizia.
- Eliminare l'acqua e pulire l'umidificatore prima di riporlo. Pulire l'umidificatore prima dell'utilizzo successivo.
- Svuotare il serbatoio dell'acqua e riempirlo ogni tre giorni. Se richiesto dal fabbricante, pulirlo con acqua di rubinetto o con detergenti prima di riempirlo. Rimuovere calcare, depositi o strati che potrebbero essersi formati sui lati del serbatoio o sulle superfici interne e asciugare tutte le superfici con un panno.

INFORMAZIONI MOLTO IMPORTANTI

- Questo apparecchio è stato progettato per il solo uso domestico e, pertanto, non può essere utilizzato per applicazioni industriali.
- La garanzia sarà nulla in caso di danni causati da un uso improprio.
- Non utilizzare l'apparecchio in ambienti molto polverosi o in presenza di rischi di incendio.
- Prima di ogni utilizzo, controllare che l'apparecchio, il cavo di alimentazione e la spina siano in buone condizioni generali.
- Non inserire oggetti (ad esempio aghi) nell'apparecchio
- Se il cavo di alimentazione è danneggiato, deve essere sostituito dal fabbricante, da un centro di assistenza approvato o da analogo personale qualificato al fine di evitare qualsiasi pericolo.
- Tenere l'apparecchio fuori dalla portata dei bambini.
- Non tirare il cavo di alimentazione o l'apparecchio, nemmeno per scollegare la spina dalla presa di corrente.
- Svolgere completamente il cavo di alimentazione prima dell'uso.
- Attenersi alle normative riguardanti la rimozione dell'olio e dell'agente di refrigerazione durante lo smaltimento dell'apparecchio.
- Non utilizzare l'apparecchio in ambienti esterni.
- L'apparecchio deve essere installato in conformità alle normative nazionali vigenti.
- L'apparecchio deve essere completamente assemblato prima di essere collegato alla presa di corrente.
- Utilizzare l'apparecchio solo in posizione verticale.
- Posizionare l'apparecchio su una superficie piana, orizzontale e stabile, non sensibile all'umidità. Non posizionare l'umidificatore su mobili in legno, sistemi hi-fi, TV o altri apparecchi elettrici.
- Utilizzare solo acqua potabile. Si consiglia di sostituire l'acqua nel serbatoio ogni tre giorni circa.
- Non coprire l'apparecchio.
- Non utilizzare l'apparecchio senza ugello.
- Non toccare l'apparecchio con le mani bagnate.
- Non spostare l'apparecchio mentre è in funzione.
- Non aggiungere acqua nel condotto di evaporazione, in quanto potrebbe causare fuoriuscite.
- Non utilizzare l'apparecchio in prossimità di oggetti e materiali infiammabili (tende, bombole spray, solventi, ecc....).
- Sostituire l'acqua nel serbatoio prima di ogni utilizzo.
- Evitare che materiali assorbenti, come moquette, tende o tovaglie diventino umidi o bagnati.
- Se l'apparecchio deve essere lasciato incustodito per un periodo di tempo prolungato, spegnerlo, scollegarlo dalla presa di corrente e svuotare il serbatoio dell'acqua e il vano di vaporizzazione, quindi pulire l'apparecchio e lasciarlo asciugare.
- Pulire il serbatoio dell'acqua. Si consiglia di pulirlo periodicamente, all'incirca una volta ogni tre giorni (a seconda dell'uso). Vedere il paragrafo MANUTENZIONE.
- **ATTENZIONE:** nel serbatoio dell'acqua possono diffondersi microrganismi che vengono rilasciati nell'aria se il serbatoio dell'acqua non viene pulito periodicamente in modo corretto (vedere il paragrafo MANUTENZIONE).

AVVIO DELL'APPARECCHIO (3)

Per il primo utilizzo, controllare che la tensione della presa di corrente corrisponda a quella indicata sull'apparecchio.

L'apparecchio può essere collegato a una presa elettrica senza contatto di terra. Si tratta di un apparecchio di classe II (con doppio isolamento ).

Prima di accendere l'apparecchio, assicurarsi che:

- il posizionamento dell'apparecchio sia stato effettuato in conformità con le presenti istruzioni;
- l'apparecchio si trovi su una superficie orizzontale piana e stabile, non sensibile all'umidità e ad almeno 20 cm di distanza da qualsiasi altro oggetto;
- **le griglie di aerazione situate sotto l'apparecchio non siano ostruite.**
- **Per favore, non posizionare il prodotto su nessun tipo di tappeto o moquette per evitare di bloccare le prese d'aria.**

Come utilizzare l'apparecchio:

1. controllare che il serbatoio dell'acqua dell'apparecchio sia pulito e che non vi siano corpi estranei al suo interno;
2. verificare che il sensore del livello dell'acqua non sia ostruito;
3. controllare che le aperture per l'aggiunta di acqua non siano ostruite.
4. assicurarsi che il coperchio sia chiuso correttamente, altrimenti l'apparecchio non si avvierà;
5. aggiungere acqua nel serbatoio attraverso l'apertura di riempimento superiore del coperchio.

NOTA: si consiglia di utilizzare acqua leggermente dura per evitare la presenza di polvere bianca; è possibile utilizzare acqua di rubinetto, acqua in bottiglia, acqua distillata o acqua bollita. Se l'acqua della propria zona è dura, utilizzare acqua in bottiglia o distillata pulita e fredda. Ricordare che il serbatoio deve essere sempre riempito con acqua fredda.

ATTENZIONE: non aggiungere acqua nell'area del disco piezoelettrico!

6. Posizionare l'apparecchio su una superficie piana e collegarlo.
7. Ruotare l'ugello in modo che il vapore non sia diretto verso un ostacolo, in quanto ciò potrebbe influire negativamente sulla regolazione dell'umidità.
8. Premere il pulsante di accensione/spengimento. L'avviso di pulizia lampeggerà automaticamente. Tenere premuto il pulsante di accensione/spengimento per 2 secondi per eliminare l'avviso di pulizia.
9. Dopo aver riempito il serbatoio dell'acqua, **l'apparecchio può impiegare da 2 a 3 minuti prima di rilasciare acqua nebulizzata.** Il dispositivo si avvia direttamente in modalità COMFORT AUTOMATICO.

FUNZIONAMENTO DELL'APPARECCHIO**"ACCENSIONE/STANDBY":**

accensione/standby (arresto); pulsante A.

Premere il pulsante (A) per avviare l'apparecchio o metterlo in standby. Il display digitale si accende e il dispositivo si avvia direttamente in modalità COMFORT AUTOMATICO.

LIVELLO FLUSSO ACQUA NEBULIZZATA: pulsante C

Selezionare il livello del flusso desiderato premendo più volte il pulsante C. Sono disponibili sei livelli (tre livelli di nebulizzazione fredda e tre di nebulizzazione calda). È possibile regolare il flusso dell'acqua nebulizzata per raggiungere più rapidamente il livello di umidità richiesto.

Opzione di nebulizzazione calda (per azione antibatterica e turbo).

Quando si preme il pulsante C, il livello del flusso dell'acqua nebulizzata cambia come segue: **Freddo livello 1 > Freddo livello 2 > Freddo livello 3 > Caldo livello 1 > Caldo livello 2 > Caldo livello 3 > Freddo livello 1...**

Sullo schermo, l'icona del livello del flusso dell'acqua nebulizzata viene mostrata in bianco (nebulizzazione fredda) o in rosso (nebulizzazione calda).

Dopo 10 minuti di utilizzo, l'acqua nebulizzata si riscalda.

Dopo 30 minuti di utilizzo con nebulizzazione calda, ha inizio l'azione antibatterica, che contrasta lo sviluppo di germi* nella vaschetta dell'acqua del dispositivo. Questa funzione è anche disponibile come aggiunta alla

altre modalità di funzionamento e consente di aumentare il livello di prestazioni. Non appena il livello di umidità della stanza si riduce, la nebulizzazione calda si riavvia (sul display viene mostrata l'icona rossa).

* Rimuove fino al 99,9% dei batteri *Escherichia Coli* e *Staphylococcus Aureus*, che rappresentano la maggior parte dei batteri noti presenti dopo 30 minuti di utilizzo in modalità di nebulizzazione calda in condizioni normali di utilizzo – test eseguiti da un laboratorio indipendente.

Questo apparecchio è dotato di **3 modalità operative (MODALITÀ COMFORT AUTOMATICO,**

MODALITÀ MANUALE, MODALITÀ CONTINUA) e di varie funzioni aggiuntive.

1 – MODALITÀ COMFORT AUTOMATICO

Selezionare la MODALITÀ COMFORT AUTOMATICO premendo il pulsante E.

L'apparecchio adatta automaticamente il livello di umidità in base alla temperatura dell'ambiente per garantire un comfort ottimale all'interno della casa.

Per ottenere il massimo comfort nella stanza in cui si utilizza l'umidificatore, questa impostazione tiene conto della temperatura dell'ambiente e calcola il livello di umidità ottimale.

Una volta raggiunto il livello di umidità previsto nella stanza, l'apparecchio smette di funzionare, per poi riavviarsi al non appena l'umidità nella stanza è inferiore a quella prevista dal programma.

L'umidità nella stanza viene misurata ogni 60 secondi.

Temperatura	≤19 °C	20-21 °C	22-23 °C	24-25 °C	26-27 °C	28-29 °C	30-32 °C	33-36 °C	≥37 °C
Livello di umidità impostato	65%	60%	55%	50%	45%	40%	35%	30%	25%

2 – MODALITÀ MANUALE

È possibile passare alla modalità manuale premendo il pulsante D.

• **Livello di umidità: premere il pulsante D per regolare il livello di umidità desiderato.**

Selezionare il livello di umidità desiderato premendo più volte il pulsante D.

Il livello di umidità mostrato è quello impostato dall'utente (umidità relativa compresa tra il 40% e l'80%).

È possibile selezionare la funzione di nebulizzazione calda in modalità manuale.

ATTENZIONE: un livello di umidità superiore al 70% può causare problemi di salute pericolosi e danni agli arredi.

3 – MODALITÀ CONTINUA

Premere il pulsante D fino a quando sul display digitale non viene mostrato "Co" (modalità continua).

L'apparecchio funziona fino a quando non viene raggiunto il 90% di umidità relativa (limite di sicurezza) o fino a quando il serbatoio non è vuoto. Viene prodotta acqua nebulizzata in modo continuo ed è possibile regolarne il flusso.

L'apparecchio smette di funzionare automaticamente quando il livello di umidità relativa nella stanza supera il 90%.

ATTENZIONE: nelle modalità di funzionamento continuo e manuale, l'umidità nella stanza può raggiungere livelli molto elevati che non arrecano benefici per la salute e possono danneggiare alcuni oggetti. Il livello di umidità relativa ottimale consigliato è compreso tra il 50% e il 60%.

FUNZIONI AGGIUNTIVE:

• **TIMER: premere il pulsante B per programmare l'arresto automatico dell'apparecchio.**

Selezionare il numero di ore di funzionamento dell'apparecchio (da 1 a 12) prima dell'arresto automatico premendo più volte il pulsante B. Per visualizzare il tempo rimanente, premere il pulsante B. È possibile modificare il timer in qualsiasi momento e incrementare il tempo di funzionamento fino a 12 ore premendo il pulsante B. Per disattivare il timer, premere il pulsante B fino a visualizzare il valore 0.

• **MODALITÀ NOTTURNA: premendo il pulsante F viene preselezionato il livello minimo del flusso dell'acqua nebulizzata e viene ridotta la luminosità del display.**

Premere il pulsante F per entrare o uscire dalla MODALITÀ NOTTURNA. Quando si preme il pulsante, viene mostrata l'icona della luna (F).

Questa funzione consente di ridurre il livello di luminosità dello schermo e di preselezionare sull'unità il livello minimo del flusso dell'acqua nebulizzata (Freddo livello 1).

Con il trascorrere del tempo, tutte le altre icone sul display digitale si spegneranno, ad eccezione di quella della luna.

Questa modalità disattiva anche i segnali acustici. È comunque possibile passare alla modalità manuale o automatica e modificare il livello di umidità impostato e il flusso dell'acqua nebulizzata in modalità manuale senza uscire dalla MODALITÀ NOTTURNA.

È possibile utilizzare la funzione TIMER in MODALITÀ NOTTURNA.

Per uscire dalla MODALITÀ NOTTURNA, premere il pulsante F.

NOTA: se la modalità notturna è attivata, il segnale acustico di serbatoio vuoto non verrà emesso, ma lampeggerà solo la spia luminosa N. Se la modalità notturna è attivata, il segnale acustico di avviso di pulizia non verrà emesso, ma lampeggerà solo la spia luminosa L.

• **ACQUA INSUFFICIENTE: icona N e segnale acustico.**

Quando il serbatoio dell'acqua è vuoto o se il livello dell'acqua è troppo basso, la produzione di acqua nebulizzata si arresterà automaticamente e verrà emesso un segnale acustico.

L'icona di acqua insufficiente lampeggerà sul display.

Aggiungere acqua nel serbatoio dall'apertura di riempimento superiore e assicurarsi che il coperchio sia chiuso correttamente per ripristinare il funzionamento normale dell'apparecchio.

• **CODICE DI ERRORE COPERCHIO: sul display viene mostrato E1 al posto di due cifre (M).**

Se sul display viene visualizzato il codice di errore E1, la posizione del coperchio e/o del condotto di erogazione non è corretta. Controllare la posizione del coperchio e del condotto di erogazione in modo che il codice di errore E1 non venga mostrato.

• **AVVISO DI PULIZIA: disattivazione dell'avviso di pulizia dopo la manutenzione dell'apparecchio.**

Dopo aver terminato la pulizia del serbatoio dell'acqua dell'apparecchio, l'avviso di pulizia continuerà ad essere visualizzato sul display.

Tenere premuto il pulsante di accensione/spegnimento per 2 secondi per eseguire il reset dell'apparecchio. In questo modo, l'avviso di pulizia si spegnerà.

In conformità con la normativa europea, l'avviso viene mostrato ogni volta che il prodotto viene collegato, e una volta ogni tre giorni, per ricordare all'utente di cambiare l'acqua all'interno del serbatoio.

MANUTENZIONE

IMPORTANTE: questo tipo di apparecchio richiede una manutenzione regolare e accurata. Come per tutti gli umidificatori che utilizzano acqua statica, si consiglia di pulire l'apparecchio una volta ogni tre giorni (a seconda dell'uso) per evitare la proliferazione di batteri. Prima di eseguire qualsiasi intervento di manutenzione, è necessario sempre spegnere e scollegare l'apparecchio.

Quando l'apparecchio deve essere pulito, sul display verrà mostrata l'icona di PULIZIA e verrà emesso un segnale acustico.

Dopo aver pulito e posizionato correttamente l'apparecchio, premere il pulsante di accensione/spegnimento per 2 secondi per far spegnere l'avviso di pulizia.

In conformità con la normativa europea, l'avviso viene mostrato ogni volta che il prodotto viene collegato, e una volta ogni tre giorni, per ricordare all'utente di cambiare l'acqua all'interno del serbatoio.

Non immergere il prodotto in acqua di rubinetto, in quanto potrebbe entrare dell'acqua nell'uscita dell'aria.

È importante pulire regolarmente il serbatoio dell'acqua, l'area di vaporizzazione e le griglie di aerazione sotto l'apparecchio.

Non utilizzare detergenti o prodotti abrasivi per pulire l'apparecchio.

Non immergere l'apparecchio, la spina o il cavo di alimentazione in acqua o in altri liquidi.

Si consiglia di utilizzare acqua bollita fredda o acqua distillata.

• **Pulizia del serbatoio:**

- 1- pulire il serbatoio con acqua e sapone e asciugarlo con un panno morbido e asciutto;
- 2- assicurarsi di rimuovere l'acqua dall'apparecchio e di asciugarlo prima di riporlo per un periodo di tempo prolungato.

IMPORTANTE: rimuovere l'acqua all'interno del prodotto dal lato destro, come da indicazioni riportate sull'apparecchio. Non introdurre acqua nel serbatoio del disco piezoelettrico. Non introdurre acqua nell'uscita dell'aria del disco piezoelettrico.

• **Pulizia del vano di vaporizzazione (intorno al disco piezoelettrico (13)), dell'elemento riscaldante e del disco piezoelettrico.**

Sciacquare regolarmente (ogni 3 giorni) la vaschetta dell'acqua con acqua pulita e asciugarla con un panno asciutto e morbido.

IMPORTANTE: evitare l'ingresso di acqua nell'uscita dell'aria della ventola (16).

La pulizia regolare del disco piezoelettrico e dell'elemento riscaldante evita la formazione di

calcare. Non utilizzare sul dispositivo utensili duri o abrasivi, ma solo materiali morbidi.

In caso di presenza di calcare, consultare il paragrafo "ISTRUZIONI PER LA PULIZIA DEL CALCARE E CARTUCCIA ANTICALCARE".

ATTENZIONE: si consiglia di pulire accuratamente l'elemento riscaldante e il disco piezoelettrico non appena presentano sedimenti di calcare per preservare un livello di prestazioni ottimale. Per evitare qualsiasi danno al prodotto, si prega di seguire correttamente le istruzioni di pulizia, in particolare non lasciando entrare acqua nell'uscita dell'aria del ventilatore (4).

IMPORTANTE: non utilizzare detergenti abrasivi, poiché potrebbero arrecare danni estetici all'apparecchio. Utilizzare al loro posto un panno leggermente umido.

In caso di domande, consultare la scheda di garanzia internazionale ROWENTA allegata al presente prodotto, in cui sono indicate le informazioni di contatto del Servizio Clienti.

ISTRUZIONI PER LA PULIZIA DEL CALCARE E CARTUCCIA ANTICALCARE

ISTRUZIONI PER L'USO

1- Spegnerne l'unità e rimuovere il coperchio.

(**IMPORTANTE:** evitare l'ingresso di acqua nell'uscita dell'aria della ventola).

2- Riempire il serbatoio dell'acqua e intorno alla zona del piezo con 1 centimetro di vineger e lasciar agire per 1 ora.

3- Svuotare e rimuovere il calcare utilizzando un panno leggermente umido.

4- Sciacquare il serbatoio dell'acqua e la zona del piezo con acqua di rubinetto pulita.

(**IMPORTANTE:** evitare l'ingresso di acqua nell'uscita dell'aria della ventola).

5- L'apparecchio è ora pronto per essere utilizzato.

ATTENZIONE: Assicuratevi di risciacquare adeguatamente il serbatoio e l'area del piezo prima di usare il prodotto.

Se vuoi prevenire lo scaling del tuo serbatoio dell'acqua, utilizzare LA CARTUCCIA ANTICALCARE.

I modelli di Aqua Boost che includono una cartuccia anticalcare sono i seguenti:

- HD4040
- HD4045

La cartuccia anticalcare viene venduta anche come accessorio (XD6400F0) ed è compatibile con tutti i modelli HU40XX e HD40XX.

ISTRUZIONI PER L'USO

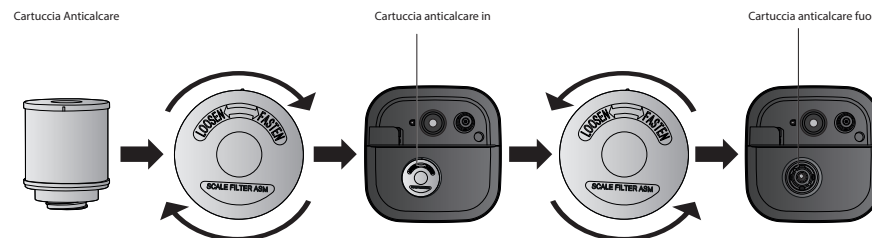

Non appena si notano odori sgradevoli o polvere bianca, sostituire la cartuccia anticalcare. Per qualsiasi domanda, consultare la scheda di garanzia internazionale fornita con questo prodotto, in cui sono indicate le informazioni di contatto del Servizio Clienti.

La CARTUCCIA ANTICALCARE sostitutiva è venduta come accessorio con il seguente codice: XD6400F0

CONSERVAZIONE

Quando l'apparecchio non è in uso, deve essere riposto in un luogo asciutto. Assicurarsi di svuotare il serbatoio e di pulire e asciugare l'apparecchio prima di riporlo.

IN CASO DI PROBLEMI

Non smontare l'apparecchio. Un apparecchio non riparato correttamente può rappresentare un pericolo per l'utente. Prima di contattare uno dei nostri centri di assistenza autorizzati, verificare che l'apparecchio si trovi nella posizione di funzionamento corretta e che le griglie di ingresso e uscita dell'aria non siano ostruite.

Problema	Possibile causa	Cosa fare
L'apparecchio non funziona quando è acceso	È stato raggiunto il livello di umidità impostato.	Aumentare il livello di umidità impostato in MODALITÀ MANUALE o selezionare la MODALITÀ CONTINUA.
	La spia del livello dell'acqua lampeggia.	Riempire il serbatoio dell'acqua.
	Il coperchio non è posizionato correttamente.	Controllare la posizione del coperchio.
	L'apparecchio non si trova su una superficie piana.	Controllare il posizionamento dell'apparecchio (inclinazione).
	Il livello dell'acqua richiesto non ha ancora raggiunto il vano di vaporizzazione.	Attendere circa 2-3 minuti dopo aver riempito il prodotto.
	Il tasso di umidità relativa della stanza è superiore al 90%.	Attendere che il tasso di umidità relativa della stanza sia inferiore all'80%.
La capacità di umidificazione è insufficiente	Nell'ambiente è presente un ricambio d'aria naturale o artificiale che interferisce con l'aumento della percentuale di umidità relativa.	Controllare che porte e finestre siano chiuse. Verificare se è in funzione l'aria condizionata nella stanza.
	Le griglie di aerazione e l'ugello potrebbero essere ostruiti.	Rimuovere eventuali elementi di ostruzione dalle griglie e dall'ugello.
	È presente una quantità eccessiva di calcare nel serbatoio dell'acqua o nel componente piezoelettrico.	Pulire la vaschetta dell'acqua in base alle istruzioni di manutenzione.
	Il tasso di umidità selezionato è troppo basso.	Aumentare il flusso di vaporizzazione in MODALITÀ MANUALE.
		Aumentare l'impostazione dell'umidità in MODALITÀ MANUALE.
L'umidità nell'ambiente è eccessiva	L'apparecchio funziona IN MODALITÀ CONTINUA.	Modificare la modalità.
	Il livello di umidità impostato è troppo alto.	Impostare una percentuale di umidità relativa inferiore.
È presente condensa nella stanza	La temperatura dell'ambiente è troppo bassa.	Riscaldare la stanza o ridurre il valore di umidità impostato.
L'apparecchio è troppo rumoroso	L'apparecchio è instabile.	Posizionare l'apparecchio su una superficie piana e stabile.
	Un livello dell'acqua insufficiente potrebbe creare risonanza nel serbatoio dell'acqua.	Riempire il serbatoio dell'acqua.

Il flusso di acqua nebulizzata si arresta improvvisamente	Il tempo impostato sul timer è trascorso.	Accendere il prodotto.
	La spia del livello dell'acqua lampeggia.	Riempire il serbatoio dell'acqua.
	È stato raggiunto il livello di umidità impostato.	
Con la funzione di nebulizzazione calda attivata non viene prodotta acqua nebulizzata calda	Il prodotto è in fase di riscaldamento.	Attendere alcuni minuti fino al termine della fase.
	L'acqua nebulizzata è troppo fine per produrre calore.	Aumentare il flusso dell'acqua nebulizzata.
	La temperatura dell'ambiente è troppo bassa e l'acqua nebulizzata potrebbe raffreddarsi troppo rapidamente.	Aumentare il flusso dell'acqua nebulizzata e riscaldare la stanza.
L'apparecchio non funziona e il display è spento	L'alimentazione è assente.	Inserire la spina di alimentazione nella presa di corrente.
L'acqua nebulizzata ha un odore strano	È il primo utilizzo dell'apparecchio.	L'odore non verrà più percepito dopo alcuni minuti di utilizzo.
	L'acqua utilizzata è sporca o è rimasta troppo a lungo nel serbatoio o nella vaschetta dell'acqua.	Pulire il serbatoio e la vaschetta dell'acqua secondo le istruzioni di manutenzione.
Fuoriesce acqua nebulizzata dall'area circostante l'ugello	Sono presenti aperture tra l'ugello, il coperchio e il serbatoio dell'acqua.	Riposizionare il coperchio e controllare che l'ugello sia ben inserito nel coperchio.
Il flusso di acqua nebulizzata non si avvia	Sul display dell'apparecchio viene mostrato il messaggio di errore E1.	Chiudere correttamente il coperchio per consentire l'avvio dell'apparecchio.
	Il serbatoio dell'acqua dell'apparecchio non contiene acqua sufficiente oppure è stato appena riempito.	Controllare se sul display si accende la spia di ACQUA ASSENTE. Riempire il serbatoio dell'acqua dell'apparecchio. Dopo aver riempito il serbatoio dell'acqua, attendere 2-3 minuti fino a quando l'apparecchio non emetterà acqua nebulizzata.

LA TUTELA DELL'AMBIENTE INNANZITUTTO!

 L'apparecchio contiene materiali utili che possono essere recuperati o riciclati. Lasciarlo in un punto locale di raccolta rifiuti. Se l'apparecchio utilizza batterie: per tutelare l'ambiente, non gettare le batterie usate, ma portarle in uno dei punti di raccolta delle batterie specifici. Non gettarle tra i rifiuti domestici.

Queste istruzioni sono reperibili anche sul sito Web www.rowenta.com

Questo manuale dell'utente è scaricabile online.

El aire demasiado seco puede causar o agravar los problemas respiratorios y de los senos paranasales, producir sequedad en la piel, la nariz y la garganta, y secar plantas y muebles.

El humidificador es un dispositivo eficaz para distribuir vapor de agua en el aire circundante.

La humedad, que se expresa como humedad relativa (HR), es la cantidad de vapor presente en el aire como porcentaje de la cantidad máxima de vapor que el aire puede mantener a la misma temperatura sin causar condensación.

La humedad relativa se mide con un higrómetro.

PRINCIPIOS DE FUNCIONAMIENTO

El humidificador utiliza dos sistemas de humidificación complementarios:

- Un sistema de vapor frío: un disco piezoeléctrico que vibra a una frecuencia ultrasónica para crear diminutas gotas de agua.
- Un sistema de vapor caliente con efecto antibacteriano y turbo.

El humidificador puede utilizarse para aumentar automáticamente el nivel de humedad del aire circundante y también dispone de un higrómetro electrónico para un control preciso de la humedad relativa.

COLOCACIÓN

Se recomienda especialmente el uso de un humidificador en invierno, pero la casa debe

ventilarse con frecuencia.

En primer lugar, coloca el humidificador en la habitación que requiera un tratamiento prioritario. Es adecuado para una habitación de hasta 53,6 m² (577 pies cuadrados).

DESCRIPCIÓN DEL PRODUCTO (1)

- | | |
|---|--------------------------------|
| 1. Carcasa superior extraíble | 7. Disco piezoeléctrico |
| 2. Depósito de agua | 8. Sensor del nivel de agua |
| 3. Carcasa inferior | 9. Salida del agua |
| 4. Panel de control y pantalla del panel de control | 10. Toma de agua |
| 5. Pies | 11. Boquillas de vapor de 360° |
| 6. Salida de aire del ventilador | 12. Dosificador superior |
| | 13. Chimenea |

DESCRIPCIÓN DEL PANEL DE CONTROL (2)

Controles

- A. Botón encender/apagar
- B. Botón TEMPORIZADOR
- C. Botón de función/nivel de niebla (frío/caliente y mínimo/máximo)
- D. Botón de HUMEDAD OBJETIVO
- E. Botón de modo CONFORT AUTOMÁTICO
- F. Botón MODO NOCTURNO

Pantalla digital

- G. Icono de nivel de salida de vapor
- H. Icono de porcentaje de humedad
- I. Temporizador
- J. AUTO = modo CONFORT AUTOMÁTICO
- K. Icono de modo nocturno
- L. Icono de alerta de limpieza
- M. Humedad objetivo
- N. Indicador de falta de agua

ADVERTENCIAS

Es esencial leer detenidamente estas instrucciones y tener en cuenta las siguientes recomendaciones:

- Este aparato no debe ser usado por personas (esto incluye niños) con capacidades físicas, sensoriales o mentales limitadas, o sin la experiencia o conocimientos necesarios, salvo que estén bajo supervisión o hayan recibido instrucciones relacionadas con el uso del aparato por una persona responsable de su seguridad.
- Este aparato puede ser utilizado por niños de ocho años o más y por personas con su capacidad física, psíquica o sensorial reducida, o sin la experiencia o conocimientos necesarios, siempre que estén debidamente supervisados o se les hayan dado instrucciones sobre cómo utilizar el aparato de forma segura y comprendan los riesgos que conlleva.
- Deberá vigilarse a los niños para garantizar que no juegan con el aparato.
- Los niños no deben realizar la limpieza y mantenimiento del aparato sin supervisión.
- **NO SUMERJAS NUNCA EL APARATO, EL CABLE ELÉCTRICO NI EL ENCHUFE EN EL AGUA NI EN NINGÚN OTRO LÍQUIDO.**
- No obstruyas nunca las rejillas de entrada de aire situadas debajo del aparato.
- **APAGA Y DESENCHUFA EL APARATO ANTES DE LLENARLO, LIMPIARLO O MOVERLO.**
- **NUNCA PONGAS ACEITE ESENCIAL U OTROS ADITIVOS EN EL CONDUCTO DE EVAPORACIÓN Y/O EN EL DEPÓSITO DE AGUA.**
- **LIMPIA EL DEPÓSITO DE AGUA CADA TRES DÍAS.**



- **ADVERTENCIA:** Los microorganismos presentes en el agua o en el entorno en el que se utiliza o almacena el aparato pueden proliferar en el depósito de agua y transmitirse al aire, lo que provoca riesgos muy graves para la salud si el agua no se renueva y el depósito no se limpia correctamente cada 3 días.
- No dejes nunca agua en el depósito cuando el aparato no esté en uso.
- Ten en cuenta que los altos niveles de humedad pueden fomentar la proliferación de microorganismos en el entorno.
- No permitas que se moje o se humedezca la zona que rodea el humidificador. Si hay humedad, baje la intensidad de la niebla. Si el nivel de salida de humedad del humidificador no se puede bajar

más, utiliza el humidificador de forma intermitente. No permitas que se mojen materiales absorbentes, como alfombras, visillos, cortinas o manteles.

- Desenchufa el aparato durante el llenado y la limpieza.
- Vacía y limpia el humidificador antes de guardarlo. Limpia el humidificador antes del siguiente uso.
- Vacía el depósito y réllalo cada tres días. Antes de rellenarlo, límpialo con agua del grifo o agentes de limpieza si así lo requiere el fabricante. Elimina cualquier resto de cal, depósitos o película que se haya formado en los laterales del depósito o en las superficies interiores y seca todas las superficies.

MUY IMPORTANTE

- Este aparato se ha diseñado solo para uso doméstico. No puede utilizarse, por lo tanto, para aplicaciones industriales.
- La garantía queda anulada en caso de daños causados por un uso inadecuado.
- No utilices el aparato en un ambiente con mucho polvo o donde exista riesgo de incendio.
- Antes de cada uso, comprueba que el aparato, el cable eléctrico y el enchufe están en buenas condiciones.
- No introduzcas objetos en el interior del aparato (por ejemplo, agujas, etc.).
- Si se daña el cable eléctrico, deberá sustituirlo el fabricante, el servicio postventa autorizado o una persona con una cualificación similar con el fin de evitar peligros.
- Mantén el aparato fuera del alcance de los niños.
- No tires nunca del cable eléctrico ni del aparato, ni siquiera para desconectar la clavija de la toma de corriente.
- Desenrolla siempre el cable eléctrico por completo antes de su uso.
- Deben respetarse las normas relativas a la retirada del aceite y el agente refrigerante al desechar el aparato.
- No uses el aparato en exteriores.
- El aparato debe instalarse de acuerdo con las normativas nacionales del país.
- El aparato debe estar completamente montado antes de conectarlo a la red eléctrica.
- No utilices nunca el aparato en una posición distinta a la posición vertical.
- Coloca el aparato sobre una superficie plana, horizontal y estable que no sea sensible a la humedad. No coloques el humidificador sobre muebles de madera, sistemas Hi-fi, televisores ni ningún otro aparato eléctrico.
- Utiliza solo agua potable. Se recomienda cambiar el agua del depósito aproximadamente cada tres días.
- Nunca cubras el aparato.
- No utilices nunca el aparato sin la boquilla.
- No toques nunca el aparato con las manos mojadas.
- No muevas nunca el aparato mientras esté en funcionamiento.
- Nunca pongas agua en el conducto de evaporación, podría rebosar.
- No utilices nunca el aparato cerca de objetos y materiales inflamables (cortinas, aerosoles, disolventes, etc.).
- Asegúrate de sustituir el agua del depósito antes de cada uso.
- No permitas nunca que se mojen o humedezcan materiales absorbentes, como alfombras, cortinas, manteles, etc.
- Si el aparato va a dejarse desatendido durante un periodo de tiempo prolongado, es importante apagarlo, desenchufarlo, vaciar el depósito de agua y el compartimento de vaporización, y a continuación, limpiar el aparato y dejar que se seque.
- Limpia el depósito de agua. Se recomienda la limpieza regular; aproximadamente una vez cada tres días (según el uso). Consulta el apartado de MANTENIMIENTO.
- **ADVERTENCIA:** Si el depósito de agua no se limpia con regularidad y de forma adecuada (consulte el apartado DE MANTENIMIENTO), pueden proliferar los microorganismos en el depósito de agua y transmitirse al aire.

PUESTA EN MARCHA DEL APARATO (3)

Antes de utilizar el aparato por primera vez, comprueba que el voltaje coincide con el indicado en el aparato.

El aparato se puede utilizar en una toma de corriente sin conexión a tierra. Está clasificado como de clase II (aislamiento doble )

Antes de encender el aparato, comprueba lo siguiente:

- El aparato está colocado de acuerdo con estas instrucciones.
- El aparato se encuentra sobre una superficie horizontal plana y estable que no es sensible a la humedad y al menos a 20 cm (7,87 pulgadas) de cualquier otro objeto.
- Las rejillas de entrada de aire situadas debajo del aparato no están obstruidas.
- Por favor, no coloque su producto sobre ningún tipo de alfombra o moqueta para evitar bloquear las entradas de aire.

Cómo utilizar el aparato:

1. Comprueba que el depósito de agua del aparato está limpio y que no hay cuerpos extraños en el interior.
2. Comprueba que el sensor de nivel de agua no está obstruido.
3. Comprueba que las entradas de agua no están obstruidas.
4. Asegúrate de que la tapa está bien cerrada, de lo contrario el aparato no se pondrá en marcha.
5. Llena el depósito de agua a través del dosificador superior de la tapa.

NOTA: Te aconsejamos que utilices agua poco dura para evitar la aparición de polvo blanco; puedes utilizar agua del grifo, agua embotellada, agua destilada o agua hervida. Si vives en una zona con agua dura, utiliza agua embotellada o destilada limpia y fría.. Recuerda que el depósito siempre debe llenarse con agua fría.

ADVERTENCIA: No viertas nunca agua en la zona del piezoeléctrico.

6. Coloca el aparato sobre una superficie plana y enchúfalo.
7. Ajusta la boquilla de forma que el vapor no se dirija a un obstáculo, ya que podría afectar negativamente a la regulación de la humedad.
8. Pulsa el botón encender/apagar. La alerta de limpieza parpadeará automáticamente. Mantén pulsado el botón encender/apagar durante 2 segundos para reiniciar la alerta de limpieza.
9. Después de llenar el depósito de agua, **el aparato puede tardar entre 2 y 3 minutos en comenzar a producir vapor.** El dispositivo se inicia directamente en el modo CONFORT AUTOMÁTICO.

FUNCIONAMIENTO DEL APARATO

"ENCENDIDO/STANDBY":

Encendido/standby (apagar); botón A.

Pulsa el botón (A) para encender el aparato o ponerlo en modo standby. La pantalla digital se ilumina y el dispositivo se inicia directamente en el modo CONFORT AUTOMÁTICO.

NIVEL DE VOLUMEN DE VAPOR: Botón C

Selecciona el nivel de salida de vapor deseado pulsando el botón C varias veces. Hay seis niveles disponibles (tres niveles de vapor frío/tres niveles de vapor caliente). Puedes ajustar el nivel de salida de vapor para lograr más rápidamente el nivel de humedad necesario.

Opción de vapor caliente (efectos antibacterianos y turbo).

Al pulsar el botón C, el nivel de volumen de vapor aumentará de la siguiente manera: **Nivel 1 frío > nivel 2 frío > nivel 3 frío > nivel 1 caliente > nivel 2 caliente > nivel 3 caliente > vuelta al nivel 1 frío...**

En la pantalla, el icono del nivel de salida de vapor se muestra en blanco (vapor frío) o en rojo (vapor caliente). Después de 10 minutos de uso, el vapor se calienta.

Después de 30 minutos de uso en la posición de vapor caliente, comienza la acción antibacteriana, que te permite luchar contra la proliferación de gérmenes* en la base de agua del dispositivo. Esta función también se incluye como extra en otros modos de funcionamiento y permite aumentar el nivel de rendimiento. Tan pronto como el nivel de humedad de la habitación baja, vuelve a iniciarse el vapor caliente (en la pantalla aparece el pictograma rojo).

** Elimina hasta el 99,9% de las bacterias Escherichia coli y Staphylococcus aureus, lo que representa la mayoría de las bacterias conocidas, después de 30 minutos de uso en posición de vapor caliente, en condiciones normales de uso (pruebas realizadas por un laboratorio independiente).*

Este aparato dispone de **3 modos de funcionamiento (MODO CONFORT AUTOMÁTICO, MODO MANUAL, MODO CONTINUO)**, así como varias funciones adicionales.

1 - MODO CONFORT AUTOMÁTICO:

Selección del MODO CONFORT AUTOMÁTICO pulsando el botón E.

El aparato adaptará automáticamente el nivel de humedad en función de la temperatura ambiente para una comodidad óptima en casa.

Para conseguir la máxima comodidad en la habitación en la que te encuentras, este ajuste tiene en cuenta la temperatura ambiente y calcula el nivel de humedad óptimo.

Cuando se alcanza la humedad en la habitación, el aparato deja de funcionar y vuelve a arrancar en cuanto la humedad de la habitación es inferior a la del programa.

La humedad de la habitación se mide cada 60 segundos.

Temperatura	≤19 °C	20-21 °C	22-23 °C	24-25 °C	26-27 °C	28-29 °C	30-32 °C	33-36 °C	≥37 °C
Humedad objetivo	65 %	60 %	55 %	50 %	45 %	40 %	35 %	30 %	25 %

2 - MODO MANUAL:

Puedes cambiar al modo manual pulsando el botón D

• **Nivel de humedad:** Pulsa el botón D para ajustar el nivel de humedad necesario (objetivo).

Selecciona el nivel de humedad deseado pulsando el botón D varias veces.

El nivel de humedad que se muestra es el nivel necesario que has definido (entre el 40 % y el 80 % de HR).

Puedes seleccionar la función de vapor caliente con el modo manual.

ADVERTENCIA: Un nivel de humedad superior al 70 % puede causar problemas de salud peligrosos y dañar el mobiliario del hogar.

3 - MODO CONTINUO:

Pulsa el botón D hasta que aparezca el modo continuo "Co" en la pantalla digital.

El aparato funciona hasta alcanzar el 90 % de HR (límite de seguridad) o hasta que el depósito se vacíe. Emite vapor de forma permanente y puede ajustarse el nivel de salida del vapor.

El aparato dejará de funcionar automáticamente cuando el nivel de humedad de la habitación sea superior al 90 % de HR.

ADVERTENCIA: En los modos de funcionamiento continuo y manual, la humedad de la habitación puede alcanzar niveles muy altos que no son beneficiosos para la salud y pueden dañar determinados objetos. El nivel de humedad óptimo recomendado está entre el 50 y el 60 % de HR.

FUNCIONES ADICIONALES:

• **TEMPORIZADOR: Botón B para programar la detención automática del aparato.**

Selecciona el número de horas que deseas que el aparato funcione (de 1 a 12 horas) antes de que el aparato se detenga automáticamente pulsando el botón B varias veces. Para ver el tiempo que queda, pulsa el botón B. En cualquier momento, puedes cambiar el temporizador y aumentar el tiempo hasta 12 horas pulsando el botón. Para desactivar el temporizador, pulsa de nuevo el botón B hasta que llegue a 0.

• **MODO NOCTURNO: Preselecciona el nivel de volumen de vapor más bajo y reduce la luz de la pantalla: Botón F**

Pulsa el botón F para activar o desactivar el MODO NOCTURNO. Cuando se pulsa el botón, aparece el icono de la luna F.

Esta función permite reducir el nivel de brillo de la pantalla y preseleccionar el nivel de salida de vapor más bajo (nivel 1 frío) en la unidad.

Pasado un tiempo, todos los demás iconos, excepto el icono de la luna, desaparecerán de la pantalla digital.

Este modo también desactiva el indicador acústico. Puedes cambiar de un modo a otro (manual o automático) del producto y cambiar la humedad objetivo y el nivel de salida en el modo manual sin salir del MODO NOCTURNO.

La función de TEMPORIZADOR se puede seguir utilizando en el MODO NOCTURNO.

Para salir del modo NOCTURNO, pulsa el botón F.

NOTA: Si el modo nocturno está activado, el indicador acústico de depósito vacío no funcionará. Solo parpadea el indicador luminoso N de depósito vacío. Si el modo nocturno está activado, el indicador acústico de la alerta de limpieza no funcionará, solo parpadeará el indicador luminoso L.

• **FALTA DE AGUA: icono N e indicador acústico.**

Cuando el depósito de agua está vacío o si el nivel de agua es demasiado bajo, se detiene automáticamente la salida de vapor y el indicador acústico emite un pitido.

El icono de falta de agua se iluminará y parpadeará en la pantalla.

Llena el depósito a través del dosificador superior y asegúrate de que la tapa está correctamente cerrada; el aparato funcionará con normalidad.

• **CÓDIGO DE ERROR DE LA TAPA: Aparece E1 en la pantalla en lugar de dígitos dobles (M).**

Si la pantalla muestra el código de error E1, la tapa y/o la chimenea no están correctamente cerradas/colocadas. Comprueba la posición de la tapa y la chimenea para detener la visualización del código de error E1.

• **ALERTA DE LIMPIEZA: Desactivación del icono de limpieza tras el mantenimiento del aparato.**

Cuando termines de limpiar el depósito de agua del aparato, el icono de limpieza seguirá apareciendo en la pantalla.

Para reiniciar el aparato, mantén pulsado el botón encender/apagar durante 2 segundos y el icono de limpieza se apagará.

La alerta se activará cada vez que se enchufe el producto, y una vez cada tres días, para recordar al usuario la necesidad de cambiar el agua del depósito según la normativa europea.

MANTENIMIENTO

IMPORTANTE: Este tipo de aparato requiere un mantenimiento regular y exhaustivo. Como con cualquier humidificador con agua estancada, te recomendamos que limpies completamente el aparato una vez cada tres días (según el uso) para evitar la proliferación de bacterias. Siempre debes apagar y desenchufar el aparato antes de realizar cualquier tarea de mantenimiento.

Cuando sea necesario limpiar el aparato, el icono DE LIMPIEZA se iluminará en la pantalla y el aparato emitirá un pitido.

Después de limpiar y colocar el aparato en la posición correcta, reinicia la alerta de limpieza pulsando el botón encender/apagar durante 2 segundos.

La alerta se activará cada vez que se enchufe el producto para recordar al usuario la necesidad de cambiar el agua del depósito según la normativa europea.

No sumerjas nunca el producto bajo el agua del grifo, ya que existe el riesgo de que entre agua por la salida de aire.

Es importante limpiar regularmente el depósito de agua, la zona de vaporización y las rejillas de entrada de aire situadas debajo del aparato.

No utilices nunca detergentes ni productos abrasivos para limpiar el aparato.

No sumerjas nunca el aparato, ni el enchufe o el cable eléctrico en agua u otros líquidos.

Te recomendamos que utilices agua hervida fría o agua destilada.

• **Limpieza del depósito:**

1- Limpia el depósito con agua jabonosa y sécalo con un paño suave y seco.

2- Asegúrate de vaciar el agua del aparato y secarlo antes de guardarlo durante un periodo de tiempo prolongado.

IMPORTANTE: Vacía el agua del interior del producto siguiendo las indicaciones del aparato (vacialo en el lado derecho). Nunca viertas agua en el depósito del piezoeléctrico. No pongas agua en la salida de aire del piezoeléctrico.

• **Limpieza del compartimento de vaporización (alrededor del disco piezoeléctrico 13), la resistencia y el disco piezoeléctrico.**

Enjuaga regularmente (cada 3 días) la base del agua con agua limpia y sécala con un paño suave y seco.

IMPORTANTE: Asegúrate de que no entre agua por la salida de aire del ventilador (16).

La limpieza regular del disco piezoeléctrico y de la resistencia evitará que se produzcan depósitos de cal. No utilices utensilios duros o abrasivos, usa únicamente materiales blandos con el dispositivo.

En caso de que aparezcan depósitos de cal, consulta el apartado "LIMPIEZA INSTRUCCIONES Y CARTUCHO ANTICAL".

ADVERTENCIA: Recomendamos limpiar completamente la resistencia y el disco piezoeléctrico tan pronto como aparezcan depósitos de cal en ellos para conservar el mismo nivel de rendimiento. Para evitar cualquier daño a su producto, por favor, siga correctamente las instrucciones de limpieza, especialmente no dejar que el agua en la salida de aire del ventilador (4).

IMPORTANTE: No utilices nunca limpiadores abrasivos, ya que es probable que estropeen el aspecto del aparato. En su lugar, limpia el aparato con un paño ligeramente húmedo.

Si tienes alguna pregunta, consulta la tarjeta de la garantía internacional de ROWENTA adjunta con este producto, donde encontrarás los datos de contacto del servicio de atención al cliente.

LIMPIEZA INSTRUCCIONES Y CARTUCHO ANTICAL

INSTRUCCIONES DE USO:

- 1- Apaga la unidad y quita la tapa.
- 2- Llena el depósito de agua y alrededor de la zona del piezo con 1 centímetro de vinagre y espera 1 hora para que surta efecto.
- 3- Vacía y retira la cal con un paño ligeramente húmedo.
- 4- Enjuaga el depósito de agua y la zona del piezo con agua limpia del grifo.
- 5- El aparato ya está listo para utilizarse de nuevo.

ADVERTENCIA: Asegúrese de enjuagar correctamente el depósito y la zona del piezo antes de utilizar el producto.

Si quiere evitar los depósitos de cal en el depósito de agua, utilice el CARTUCHO ANTICAL.

Los modelos Aqua Boost que se suministran con un cartucho antical son los siguientes:

- HD4040
- HD4045

El cartucho antical también se vende como accesorio (XD6400F0) y es compatible con los modelos HU40XX y HD40XX.

INSTRUCCIONES DE USO:

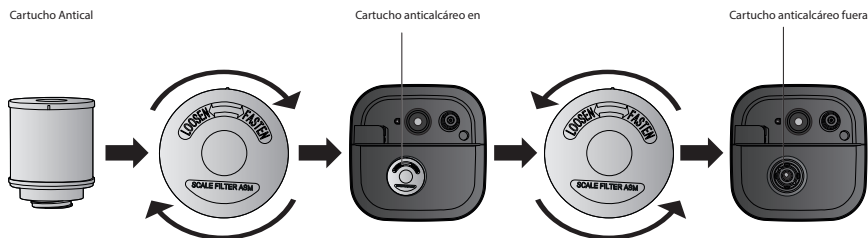

En cuanto aprecies olores desagradables o polvo blanco, cambia el cartucho antical. Si tienes alguna pregunta, consulta la tarjeta de la garantía internacional adjunta con este producto, donde encontrarás los datos de contacto del servicio de atención al cliente. El cartucho de repuesto está disponible como CARTUCHO ANTICAL, que se vende como accesorio con el siguiente código: XD6400F0

ALMACENAJE

Cuando el aparato no se esté utilizando, debe guardarse en un lugar seco. Asegúrate de vaciar el depósito, limpiar y secar el aparato antes de guardarlo.

EN CASO DE QUE SE PRODUZCA UN PROBLEMA

No desmontes nunca el aparato por tu cuenta. Un aparato reparado incorrectamente puede suponer un peligro para el usuario.

Antes de ponerte en contacto con el servicio técnico oficial de nuestra red, asegúrate de que el aparato está en la posición de funcionamiento normal y de que las rejillas de entrada y salida de aire no están obstruidas.

Problema	Posible causa	Qué hacer
El aparato no funciona cuando se enciende.	Se ha alcanzado la humedad objetivo.	Aumenta la humedad objetivo con el MODO MANUAL o selecciona el MODO CONTINUO.
	El indicador de nivel de agua parpadea.	Llena el depósito de agua.
	La tapa no está bien colocada.	Comprueba la posición de la tapa.
	El aparato no se ha colocado sobre una superficie plana.	Comprueba la posición del aparato (inclinación).
	El nivel de agua necesario aún no ha alcanzado el compartimento de vaporización.	Espera unos 2-3 minutos después de llenar el producto.
	El porcentaje de humedad relativa de la habitación supera el 90 %.	Espera hasta que el porcentaje de humedad relativa de la habitación esté por debajo del 80 %.
La capacidad de humidificación es demasiado baja.	El aire de la sala se renueva de forma natural o artificial, lo que interfiere en el aumento del porcentaje de HR.	Comprueba si las puertas y ventanas están cerradas. Comprueba si el aire acondicionado está funcionando en la habitación.
	Las rejillas de entrada de aire y la boquilla podrían estar bloqueadas.	Retira los elementos que bloquean las rejillas y la boquilla.
	Hay demasiada cal en el recipiente de agua o la zona del piezoeléctrico.	Limpia la base del agua según las instrucciones de mantenimiento.
	La humedad seleccionada es demasiado baja.	Aumenta el nivel de volumen de vapor con el MODO MANUAL. Aumenta el ajuste de humedad con el MODO MANUAL.
La humedad ambiente es demasiado alta	El aparato funciona en MODO CONTINUO.	Cambia el modo.
	La humedad objetivo es demasiado elevada.	Selecciona un porcentaje de HR objetivo menor.
Hay condensación en la habitación.	La temperatura ambiente es demasiado baja.	Calienta la habitación o baja la humedad objetivo.
El aparato hace demasiado ruido.	El aparato está en posición inestable.	Coloca el aparato en una superficie plana y estable.
	Puede haber resonancia en el depósito de agua debido a un nivel bajo de agua.	Llena el depósito de agua.

El vapor deja de salir de repente.	Se ha terminado el periodo programado del temporizador.	Enciende el producto.
	El indicador de nivel de agua parpadea.	Llena el depósito de agua.
	Se ha alcanzado el nivel de humedad objetivo.	
La función de vapor caliente no produce humedad caliente.	El producto está en fase de calentamiento.	Espera unos minutos hasta el final de la fase.
	El vapor es demasiado fino para sentir el calor.	Aumenta el nivel de salida del vapor.
	La temperatura ambiente es demasiado baja y el vapor puede enfriarse demasiado rápido.	Aumenta el nivel de salida del vapor y calienta la habitación.
El aparato no funciona y la pantalla no muestra nada.	No hay suministro eléctrico.	Enchufa el cable de alimentación a las tomas de corriente.
El vapor despide un olor extraño.	Es el primer uso del aparato.	El olor desaparecerá después de varios minutos de uso.
	El agua utilizada está sucia o ha permanecido demasiado tiempo en el depósito de agua o en la base de agua.	Limpia el depósito de agua y la base de agua según las instrucciones de mantenimiento.
Sale vapor alrededor de la boquilla.	Hay aberturas entre la boquilla, la tapa y el depósito de agua.	Vuelve a colocar la tapa y comprueba si la boquilla está bien insertada.
No sale vapor.	El dispositivo muestra el error E1 en la pantalla.	Cierra la tapa correctamente, el aparato se pondrá en marcha.
	No hay suficiente agua en el depósito de agua del aparato o acabas de llenar el depósito de agua.	Comprueba si aparece en la pantalla el indicador de FALTA DE AGUA. Vuelve a llenar el depósito de agua del aparato. Después de llenar el depósito de agua, espera de 2 a 3 minutos hasta que el aparato emita vapor.

LA CONSERVACIÓN DEL MEDIOAMBIENTE ES FUNDAMENTAL



Tu producto contiene materiales valiosos aprovechables o reciclables. Llévalo a un punto verde local. Si este aparato utiliza pilas, ayúdanos a cuidar del medio ambiente y no tires las pilas usadas. En su lugar, llévalas a cualquiera de los puntos especiales de recogida de pilas. No las tires con la basura doméstica.

Puedes encontrar estas instrucciones también en nuestro sitio web www.rowenta.com

Este manual de usuario se puede descargar de Internet.

O ar demasiado seco pode causar ou agravar problemas respiratórios e relacionados com sinusite, causar secura da pele, nariz e garganta e secar as plantas e o mobiliário. O humidificador é um aparelho eficaz para a difusão de vapor de água no ar ambiente. A humidade, que é expressa como Humidade Relativa (HR), é a percentagem de vapor presente no ar em relação à quantidade máxima de vapor que o ar pode reter à mesma temperatura sem provocar condensação. A Humidade Relativa é medida com um higrómetro.

FUNCIONAMENTO

O humidificador utiliza dois sistemas de humificação complementares:

- Um sistema de vapor de água frio: um disco piezo que vibra a uma frequência ultrassónica para criar pequenas gotículas de água.
- Sistema de vapor de água quente para efeitos antibacterianos e turbo.

Assim, o humidificador pode ser utilizado para aumentar automaticamente o nível de humidade do ar ambiente e também dispõe de um higrómetro eletrónico para controlar com precisão a Humidade Relativa.

LOCALIZAÇÃO

A utilização de um humidificador é recomendada particularmente no inverno, mas a casa deve, ainda assim, ser arejada regularmente.

Primeiro, coloque o humidificador na divisão que requer tratamento prioritário. É adequado para uma divisão de até 53,6 m² (577 sq ft.).

DESCRIÇÃO DO PRODUTO (1)

- | | |
|--|-------------------------------------|
| 1. Corpo superior amovível | 7. Disco piezo |
| 2. Reservatório de água | 8. Sensor do nível de água |
| 3. Corpo inferior | 9. Saída de água |
| 4. Painel de controlo e ecrã do painel de controlo | 10. Entrada de água |
| 5. Pés | 11. Difusor de vapor de água a 360° |
| 6. Saída de ar do ventilador | 12. Enchimento superior |
| | 13. Chaminé |

DESCRIÇÃO DO PAINEL DE CONTROLO (2)

Controlos

- A. Botão On/Off (ligar/desligar)
- B. Botão TIMER (temporizador)
- C. Função da névoa / botão (frio/quente & min/max)
- D. Botão HUMIDITY TARGET (humidade pretendida)
- E. Botão do MODO AUTO COMFORT (conforto automático)
- F. Botão NIGHT (modo noturno)

Ecrã digital

- G. Ícone de nível de volume de vapor de água
- H. Ícone de percentagem de humidade
- I. Temporizador
- J. AUTO = Modo AUTO COMFORT (conforto automático)
- K. Ícone de modo noturno
- L. Ícone de alerta de limpeza
- M. Humidade pretendida
- N. Indicador de falta de água

AVISOS

É essencial ler atentamente estas instruções e respeitar as seguintes recomendações.

- Este aparelho não foi concebido para ser utilizado por pessoas (incluindo crianças) cujas capacidades físicas, sensoriais ou mentais se encontrem reduzidas, ou por pessoas com falta de experiência ou os conhecimentos necessários, a não ser que sejam devidamente acompanhadas ou tenham recebido previamente instruções sobre a correta utilização do aparelho pela pessoa responsável pela sua segurança.
- Este aparelho pode ser utilizado por crianças com idade igual ou superior a 8 anos e por pessoas com capacidades físicas, sensoriais ou mentais reduzidas, ou por pessoas com falta de experiência ou os conhecimentos necessários, se forem devidamente acompanhadas ou tiverem recebido instruções prévias sobre como utilizar o aparelho em segurança, e se tiverem conhecimento dos riscos envolvidos.
- As crianças devem ser supervisionadas para garantir que não brincam com o aparelho.
- A limpeza e a manutenção a cargo do utilizador não devem ser efetuadas por crianças sem supervisão.
- **NUNCA MERGULHE O APARELHO, O CABO DE ALIMENTAÇÃO OU A FICHA EM ÁGUA OU QUALQUER OUTRO LÍQUIDO.**
- Nunca obstrua as grelhas de entrada de ar localizadas por baixo do aparelho.
- **DESLIGUE O APARELHO E RETIRE A FICHA DA TOMADA ANTES DE O ENCHER, LIMPAR OU MOVIMENTAR.**
- **NUNCA COLOQUE ÓLEO ESSENCIAL OU OUTROS ADITIVOS NA CONDUTA DE EVAPORAÇÃO E/OU NO RESERVATÓRIO DE ÁGUA.**
- **LIMPE O RESERVATÓRIO DE ÁGUA A CADA TRÊS DIAS.**



- **AVISO:** Se a água não for renovada e o reservatório não for limpo adequadamente a cada 3 dias, os microrganismos potencialmente presentes na água ou no ambiente onde o aparelho é utilizado ou arrumado podem crescer no reservatório de água e ser dispersados juntamente com o ar, causando graves riscos para a saúde.
- Nunca deixe água no reservatório quando o aparelho não estiver a ser utilizado.
- Esteja ciente de que os níveis elevados de humidade podem estimular o crescimento de organismos biológicos no ambiente.

- Não permita que a área em redor do humidificador fique húmida ou molhada. Se ocorrer acumulação de água, diminua a intensidade da névoa. Se não for possível reduzir a intensidade do humidificador, utilize-o de forma intermitente. Não permita a acumulação de água em materiais absorventes como carpetes, cortinas ou toalhas de mesa.
- Desligue o aparelho da tomada durante o enchimento e a limpeza.
- Esvazie e limpe o humidificador antes de o arrumar. Limpe o humidificador antes da próxima utilização.
- Esvazie o reservatório e volte a encher a cada três dias. Antes de voltar a encher, limpe-o com água corrente da torneira ou detergentes de limpeza, se o fabricante o indicar. Remova qualquer calcário, resíduos ou película que se tenha formado nas partes laterais do reservatório ou nas superfícies interiores e seque todas as superfícies.

MUITO IMPORTANTE

- Este aparelho foi concebido apenas para uso doméstico. Por isso, não deve ser utilizado para quaisquer aplicações industriais.
- A garantia ficará sem efeito no caso de eventuais danos resultantes de uma má utilização.
- Não utilize o aparelho num ambiente com muito pó ou onde exista risco de incêndio.
- Antes de cada utilização, verifique o bom estado geral do aparelho, do cabo de alimentação e da ficha.
- Nunca introduza nenhum objeto no interior do aparelho (p. ex., agulhas, etc.).
- Se o cabo de alimentação se encontrar de alguma forma danificado, tem de ser substituído pelo fabricante, por um Serviço de Assistência Técnica autorizado ou por uma pessoa devidamente qualificada, a fim de evitar qualquer situação de perigo para o utilizador.
- Mantenha este aparelho fora do alcance das crianças.
- Nunca puxe pelo cabo de alimentação nem pelo aparelho, mesmo para desligá-lo da corrente.
- Desenrole totalmente o cabo de alimentação antes de cada utilização.
- É obrigatório respeitar os regulamentos relativos à remoção de óleo e agente de refrigeração ao eliminar o aparelho.
- Não utilize o aparelho no exterior.
- O aparelho tem de ser instalado de acordo com os regulamentos nacionais do seu país.
- O aparelho tem de estar totalmente montado antes de ser ligado à corrente elétrica.
- Utilize sempre o aparelho numa posição vertical.
- Coloque o aparelho sobre uma superfície plana, horizontal e estável que não seja sensível à humidade. Não coloque o humidificador sobre móveis de madeira, sistemas Hi-Fi, televisores ou qualquer outro aparelho elétrico.
- Utilize apenas água potável. Recomenda-se que substitua a água no reservatório aproximadamente a cada três dias.
- Nunca tape o aparelho.
- Nunca utilize o aparelho sem o respetivo difusor.
- Nunca toque no aparelho com as mãos húmidas.
- Nunca desloque o aparelho quando estiver a funcionar.
- Nunca coloque água na conduta de evaporação, pois pode transbordar.
- Nunca utilize o aparelho perto de objetos e materiais inflamáveis (cortinas, aerossóis, solventes, etc.).
- Certifique-se de que substituiu a água no reservatório antes de cada utilização.
- Não permita a acumulação de água em materiais absorventes como carpetes, cortinas ou toalhas de mesa.
- Se deixar o aparelho sem vigilância durante um longo período de tempo: é importante desligá-lo, retirar a ficha da tomada, esvaziar o reservatório de água e o compartimento de vaporização e, em seguida, limpar e deixar o aparelho secar.
- Limpe o reservatório de água. Recomenda-se uma limpeza regular, aproximadamente uma vez a cada três dias (consoante a utilização). Consulte a secção MANUTENÇÃO.

AVISO: Se o reservatório não for limpo de forma adequada e regularmente, os microrganismos podem crescer no reservatório de água e ser libertados juntamente com o ar (consulte a secção MANUTENÇÃO).

LIGAR O APARELHO (3)

Antes de utilizar o aparelho pela primeira vez, verifique se a tensão corresponde à indicada no aparelho.

O aparelho pode ser utilizado ligado a uma tomada elétrica sem contacto de terra. É um aparelho de classe II (isolamento duplo ) .

Antes de ligar o aparelho, certifique-se de que:

- O aparelho está posicionado de acordo com estas instruções.
- Colocou o aparelho numa superfície horizontal plana e estável, que não é sensível à humidade e a, pelo menos, 20 cm (7,87 polegadas) de qualquer outro objeto.
- **As grelhas de entrada de ar localizadas por baixo do aparelho estão totalmente desobstruídas.**
- **Por favor, não coloque o seu produto em qualquer tipo de tapete ou tapete para evitar bloquear as entradas de ar.**

Como utilizar o aparelho:

1. Verifique se o reservatório de água do aparelho está limpo e se não existem objetos estranhos no interior.
2. Verifique se o sensor do nível de água não está obstruído.
3. Verifique se as entradas de água não estão obstruídas.
4. Certifique-se de que a tampa está corretamente fechada. Caso contrário, o aparelho não funciona.
5. Encha o reservatório de água através do orifício de enchimento superior situado na tampa.

ATENÇÃO: Aconselhamos a utilização de água ligeiramente dura para evitar o aparecimento de pó branco; pode utilizar água da torneira, água engarrafada, água destilada ou água fervida. Se viver numa área com água dura, utilize água engarrafada ou destilada limpa e fria. Lembre-se de que o reservatório tem sempre de se encher com água fria.

AVISO: Nunca introduza água na área do disco piezo!

6. Coloque o aparelho sobre uma superfície plana e ligue-o.
7. Ajuste o tubo para que o vapor não seja direcionado para um obstáculo, o que poderá afetar negativamente a regulação da humidade.
8. Prima o botão On/Off (ligar/desligar). O alerta de limpeza pisca automaticamente. Mantenha o botão On/Off (ligar/desligar) premido durante 2 segundos para repor o alerta de limpeza.
9. Depois de encher o reservatório de água, o aparelho pode demorar entre 2 a 3 minutos a começar a produzir vapor de água. O aparelho inicia diretamente no modo AUTO COMFORT (conforto automático).

COMO FUNCIONA O APARELHO

“ON/STAND-BY”:

Ligar/Poupança de energia (parar): botão A.

Prima o botão (A) para ligar o aparelho ou para o colocar em modo de poupança de energia (standby). O ecrã digital acende-se e o aparelho inicia diretamente no modo AUTO COMFORT (conforto automático).

NÍVEL DE VOLUME DE VAPOR DE ÁGUA: Botão C

Selecione o nível de volume de vapor de água pretendido ao premir o botão C várias vezes. Existem seis níveis disponíveis (três níveis de vapor frio/três níveis de vapor quente). Pode ajustar o volume de vapor de água para atingir mais rapidamente o nível de humidade necessário.

Opção de vapor de água quente (efeitos antibacterianos e turbo).

Ao premir o botão C, o nível do volume de vapor de água aumenta da seguinte forma: **Nível 1 frio > Nível 2 frio > Nível 3 frio > Nível 1 quente > Nível 2 quente > Nível 3 quente > De volta ao nível 1 frio...**

No ecrã, o ícone de nível do volume de vapor de água é apresentado a branco (vapor frio) ou a vermelho (vapor quente).

Após 10 minutos de utilização, o vapor de água aquece.

Após 30 minutos de utilização na posição de vapor de água quente, a ação antibacteriana é iniciada e permite combater o crescimento de germes* na base de água do aparelho. Esta função também existe nos outros modos de funcionamento e permite aumentar o nível de desempenho. Assim que o nível de humidade da divisão for inferior, o vapor de água quente é reiniciado (no ecrã, aparece o pictograma vermelho).

* Remove até 99,9% das bactérias *Escherichia Coli* e *Staphylococcus Aureus*, que representam a maioria das bactérias existentes, após 30 minutos de utilização na posição de vapor de água quente, em condições normais de utilização, de acordo com testes realizados por um laboratório independente.

Este aparelho dispõe de 3 modos de funcionamento (MODO AUTO COMFORT [conforto automático], MODO MANUAL, MODO CONTINUOUS [contínuo]) e várias funções adicionais.

1 – MODO AUTO COMFORT (conforto automático):

Seleção do MODO AUTO COMFORT (conforto automático) ao premir o botão E.

O aparelho adapta automaticamente o nível de humidade de acordo com a temperatura ambiente para proporcionar um conforto ideal em casa.

Para alcançar o conforto ideal na divisão em que se encontra, esta definição tem em conta a temperatura ambiente e calcula o nível de humidade ideal.

Quando a humidade pretendida é alcançada na divisão, o aparelho para de funcionar e retoma o funcionamento assim que a humidade na divisão for inferior à do programa.

A humidade na sala é medida a cada 60 segundos.

Temperatura	≤19 °C	20-21 °C	22-23 °C	24-25 °C	26-27 °C	28-29 °C	30-32 °C	33-36 °C	≥37 °C
Humidade pretendida	65%	60%	55%	50%	45%	40%	35%	30%	25%

2 – MODO MANUAL:

Pode mudar para o modo manual ao premir o botão D

• **Nível de humidade: Prima o botão D para ajustar o nível de humidade pretendido.**

Selecione o nível de humidade pretendido ao premir o botão D várias vezes.

O nível de humidade apresentado é o nível pretendido que definiu (entre 40% e 80% de HR).

Pode selecionar a função de vapor de água quente no modo manual.

AVISO: Um nível de humidade superior a 70% pode causar graves problemas de saúde e causar danos no mobiliário da casa.

3 – MODO CONTINUOUS (CONTÍNUO):

Prima o botão D até aparecer o modo contínuo, "Co", no ecrã digital.

O aparelho funciona até atingir 90% de HR (limite de segurança) ou até o reservatório ficar vazio. O vapor de água é emitido permanentemente e é possível ajustar o volume.

O aparelho para de funcionar automaticamente quando o nível de humidade da divisão é superior a 90% de HR.

AVISO: No modo de funcionamento contínuo e no modo manual, a humidade na divisão pode alcançar níveis muito elevados que não são benéficos para a saúde e podem danificar determinados objetos. O nível de humidade ideal recomendado situa-se entre 50 e 60% de HR.

FUNÇÕES ADICIONAIS:

• **TIMER (temporizador): O botão B permite programar a paragem automática do aparelho.**

Prima o botão B várias vezes para selecionar o número de horas de funcionamento do aparelho (entre 1 e 12 horas), após as quais o aparelho para automaticamente. Para ver o tempo remanescente, prima o botão B. Pode premir o botão a qualquer momento para alterar o temporizador e aumentar o tempo até 12 horas. Para desativar o temporizador, prima novamente o botão B até chegar ao 0.

• **MODO NIGHT (noturno): Pré-seleciona o nível mais baixo do volume de vapor de água e reduz a luminosidade do ecrã: Botão F**

Prima o botão F para entrar ou sair do MODO NIGHT (noturno). Quando o botão é premido, o ícone de lua F é apresentado.

Esta função permite diminuir o nível de luminosidade do ecrã e pré-seleciona o nível de volume de vapor de água mais baixo no aparelho (nível 1 frio).

À medida que o tempo passa, todos os outros ícones, exceto o ícone da lua, irão desaparecer do ecrã digital.

Este modo também desativa o aviso sonoro. É possível alterar o modo (manual ou automático), e é possível alterar a humidade pretendida e o nível do volume no modo manual sem sair do MODO NIGHT (noturno).

A função TIMER (temporizador) permanece disponível no MODO NIGHT (noturno).

Para sair do modo NIGHT (noturno), prima o botão F.

ATENÇÃO: Se o modo noturno estiver ativado, o indicador sonoro de reservatório vazio não funciona. Apenas o indicador luminoso N do reservatório vazio está intermitente. Se o modo noturno estiver ativado, o indicador sonoro do alerta de limpeza não funciona e apenas o indicador luminoso L fica intermitente.

• **FALTA DE ÁGUA: ícone N e indicador de som.**

Quando o reservatório de água está vazio ou se o nível de água for demasiado baixo, a libertação de vapor de água para automaticamente e o indicador sonoro emite um aviso sonoro.

O ícone de falta de água acende-se e fica intermitente no ecrã.

Encha o reservatório através do orifício de enchimento superior e certifique-se de que a tampa está fechada e que o aparelho funciona normalmente.

• **CÓDIGO DE ERRO DA TAMPA: o ecrã apresenta o código de erro E1 em vez de dois dígitos (M).**

Se o ecrã apresentar um código de erro E1, a tampa e/ou a chaminé não estão colocadas/fechadas corretamente. Verifique a posição da tampa e da chaminé para parar a apresentação do código de erro E1.

• **ALERTA DE LIMPEZA: Desativar o ícone de limpeza após a manutenção do aparelho.**

Quando concluir a limpeza do reservatório de água do aparelho, o ícone de limpeza mantém-se aceso no ecrã.

Para reiniciar o aparelho, mantenha premido o botão On/Off (ligar/desligar) durante 2 segundos e o ícone de limpeza irá desligar-se.

O alerta será ativado sempre que o aparelho for ligado à corrente, e uma vez de três em três dias, para lembrar o utilizador da necessidade de substituir a água dentro do reservatório de acordo com a norma europeia.

MANUTENÇÃO

IMPORTANTE: este tipo de aparelho requer uma manutenção regular e minuciosa. Como para qualquer humidificador com água estagnada, recomendamos que o aparelho seja completamente limpo a cada três dias (consoante a utilização) para evitar a proliferação de bactérias. É necessário desligar e retirar sempre a ficha da tomada antes de efetuar qualquer operação de manutenção.

Quando o aparelho precisar de limpeza, o ícone CLEAN (limpeza) acende-se no ecrã e o aparelho emite um aviso sonoro.

Depois de limpar e colocar o aparelho na posição correta, reponha o alerta de limpeza ao premir o botão On/Off (ligar/desligar) durante 2 segundos.

O alerta será ativado sempre que o aparelho for ligado à corrente, e uma vez de três em três dias, para lembrar o utilizador da necessidade de substituir a água dentro do reservatório de acordo com a norma europeia.

Nunca mergulhe o aparelho em água da torneira devido ao risco de entrada de água pela saída de ar.

É importante limpar regularmente o reservatório de água, a área de vaporização e as grelhas de entrada de ar localizadas por baixo do aparelho.

Nunca utilize detergentes nem produtos abrasivos para limpar o aparelho.

Nunca mergulhe o aparelho, a ficha ou o cabo de alimentação em água ou qualquer outro líquido. Recomendamos a utilização de água fervida fria ou água destilada.

• **Limpeza do reservatório:**

- 1 – Limpe o reservatório com água e detergente e seque-o com um pano seco e macio.
- 2 – Certifique-se de que retira a água do aparelho e o seca antes de o guardar durante um longo período de tempo.

IMPORTANTE: Esvazie a água no interior do aparelho seguindo as indicações no aparelho (esvazie-o pelo lado direito). Nunca coloque água no depósito piezo. Não coloque água na saída de ar do disco piezo.

• **Limpar o compartimento de vaporização (em redor do disco piezo 13), o elemento de aquecimento e o disco piezo.**

Enxague regularmente (a cada 3 dias) a base de água com água limpa e seque-a com um pano seco e macio.

IMPORTANTE: certifique-se de que não entra água na saída de ar da ventoinha (16).

A limpeza regular do disco piezo e do elemento de aquecimento evita a formação de calcário. Não utilize utensílios duros ou abrasivos, utilize apenas materiais suaves no aparelho.

Em caso de formação de calcário, consulte a secção "LIMPEZA EM ESCALA E CARTUCHO ANTI-CALCÁRIO".

AVISO: recomendamos que limpe completamente a resistência e o disco piezo assim que comecem a surgir depósitos de calcário, para manter o nível de desempenho.

Para evitar qualquer dano ao seu produto, por favor siga devidamente as instruções de limpeza, especialmente não deixar entrar água na saída de ar do ventilador (4).

IMPORTANTE: Nunca utilize produtos de limpeza abrasivos, pois é provável que danifiquem o aspeto do aparelho. Em alternativa, limpe o aparelho com um pano ligeiramente húmido.

Se tiver alguma questão, consulte o folheto de garantia internacional da ROWENTA fornecido com o aparelho, onde encontrará os dados do Centro de Contacto do Consumidor.

LIMPEZA EM ESCALA E CARTUCHO ANTI-CALCÁRIO

INSTRUÇÕES DE UTILIZAÇÃO:

1 – Desligue o aparelho e retire a tampa.

(**IMPORTANTE:** certifique-se de que não entra água na saída de ar da ventoinha.)

2 – Encha o reservatório de água e em redor da área piezoelétrica com 1 centímetro de vinagre e aguarde 1 hora para que produza efeito.

3 – Esvazie e remova o calcário utilizando um pano ligeiramente húmido.

4 – Enxague o tanque de água e a área piezoelétrica com da torneira limpa.

(**IMPORTANTE:** certifique-se de que não entra água na saída de ar da ventoinha.)

5 – O seu aparelho está agora pronto para ser utilizado novamente.

AVISO: Certifique-se de lavar devidamente o tanque e a área piezoelétrica antes de utilizar o produto.

Se quiser evitar calcário do seu reservatório de água, utilize o CARTUCHO ANTICALCÁRIO.

Os modelos Aqua Boost que incluem um cartucho anticalcário são os seguintes:

- HD4040
- HD4045

O cartucho anticalcário também é vendido como acessório (XD6400F0) e é compatível com todos os modelos HU40XX e HD40XX.

INSTRUÇÕES DE UTILIZAÇÃO:



Assim que forem perceptíveis odores desagradáveis ou pó branco, substitua o cartucho anticalcário. Se tiver alguma questão, consulte o folheto de garantia internacional fornecido com o aparelho, onde encontrará os dados do Centro de Contacto do Consumidor.

O cartucho de substituição está disponível como CARTUCHO ANTICALCÁRIO, vendido como acessório sob o seguinte código: XD6400F0

ARRUMAÇÃO

Quando o aparelho não estiver a ser utilizado, deve ser guardado num local seco. Certifique-se de que esvazie o reservatório, limpa e seca o aparelho antes de o guardar.

EM CASO DE PROBLEMAS

Nunca desmonte o aparelho pelos seus próprios meios. Um aparelho incorretamente reparado pode constituir um perigo para o utilizador.

Antes de entrar em contacto com um dos Serviços de Assistência Técnica autorizados, certifique-se de que o aparelho está na posição de funcionamento normal e de que as grelhas de entrada e saída de ar estão totalmente desobstruídas.

Problema	Possível causa	O que fazer
O aparelho não funciona quando é ligado	A humidade pretendida foi alcançada.	Aumente a humidade pretendida no MODO MANUAL ou selecione o MODO CONTINUOUS (contínuo).
	O indicador do nível de água está intermitente.	Encha novamente o reservatório de água.
	A tampa não está bem colocada.	Verifique a posição da tampa.
	O aparelho não está numa superfície plana.	Verifique a posição do aparelho (inclinação).
	O nível de água necessário ainda não alcançou o compartimento de vaporização.	Aguarde cerca de 2 a 3 minutos depois de encher o aparelho.
	A % de HR da divisão é superior a 90%.	Aguarde até que a % de HR da divisão fique abaixo de 80%.
A capacidade de humificação é demasiado baixa	Existe uma forma de renovação de ar natural ou artificial na sala que interfere com o aumento da % de HR.	Verifique se as portas e as janelas estão fechadas. Verifique se não existe um ar condicionado a funcionar na divisão.
	As grelhas de entrada de ar e o tubo podem estar obstruídos.	Remova quaisquer itens que possam obstruir as grelhas e o tubo.
	Existe demasiado calcário na base de água ou na peça piezo.	Limpe a base de água de acordo com as instruções de manutenção.
	A taxa de humidade selecionada é demasiado baixa.	Aumente o nível do volume de vaporização no MODO MANUAL. Aumente a definição de humidade no MODO MANUAL.
A humidade ambiente é demasiado elevada	O aparelho está a funcionar no MODO CONTINUOUS (contínuo).	Altere o modo.
	A humidade pretendida é demasiado elevada.	Diminua a % de HR pretendida.
Ocorre condensação na sala	A temperatura ambiente é demasiado baixa.	Aqueça a sala ou diminua a humidade pretendida.
O aparelho faz demasiado ruído	O aparelho está instável.	Coloque o aparelho sobre uma superfície plana e estável.
	Pode ocorrer ressonância no reservatório de água devido ao baixo nível da água.	Encha novamente o reservatório de água.

A produção de vapor de água é interrompida subitamente	O período programado do temporizador terminou.	Ligue o aparelho.
	O indicador do nível de água está intermitente.	Encha novamente o reservatório de água.
	O nível de humidade pretendida foi alcançado.	
A função de vapor de água quente não produz humidade quente	O aparelho está em fase de aquecimento.	Aguarde alguns minutos até ao final da fase.
	O vapor é muito fino para sentir o calor.	Aumente o nível do volume de vapor de água.
	A temperatura ambiente é demasiado fria e o vapor de água pode arrefecer demasiado depressa.	Aumente o nível do volume de vapor de água e aqueça a divisão.
O aparelho não funciona e não há informações no ecrã	Não há corrente elétrica.	Ligue a ficha à tomada elétrica.
O vapor de água tem um cheiro estranho	É a primeira utilização do aparelho.	O cheiro desaparece após vários minutos de utilização.
	A água utilizada está suja ou esteve estagnada durante demasiado tempo no reservatório de água ou na base de água.	Limpe o reservatório de água e a base de água de acordo com as instruções de manutenção.
O difusor liberta um vapor condensado	Existem fendas entre o difusor, a tampa e o reservatório de água.	Reposicione a tampa e verifique se o difusor está bem colocado na tampa.
Não há produção de vapor de água.	O aparelho apresenta o erro E1 no ecrã.	Feche a tampa corretamente e o aparelho começará a funcionar.
	Não existe água suficiente no reservatório de água do aparelho ou acabou de encher o reservatório de água.	Verifique se o indicador NO WATER (sem água) é apresentado no ecrã. Continue a encher o reservatório de água do aparelho. Depois de encher o reservatório de água, aguarde 2 a 3 minutos até o aparelho começar a produzir vapor de água.

PROTEÇÃO DO AMBIENTE EM PRIMEIRO LUGAR!



O seu aparelho contém materiais valiosos que podem ser recuperados ou reciclados. Entregue-o num ponto de recolha para possibilitar o seu tratamento.

Se este aparelho utilizar pilhas: ajude-nos a cuidar do ambiente e não deite fora as pilhas usadas.

Em vez disso, entregue-as em qualquer um dos pontos de recolha especiais de pilhas. Não as deite fora juntamente com o lixo doméstico.

Poderá encontrar estas instruções também no nosso site, www.rowenta.pt.

Este manual do utilizador pode ser descarregado online.

Ο πολύ ξηρός αέρας μπορεί να προκαλέσει ή να επιδεινώσει προβλήματα στα ιγμόρεια, αναπνευστικά προβλήματα, να οδηγήσει σε ξηρότητα στο δέρμα, τη μύτη και τον λαιμό και να ξεράνει φυτά και έπιπλα. Ο υγραντήρας είναι μια αποτελεσματική συσκευή, η οποία διαχέει υδατμούς στην ατμόσφαιρα. Η υγρασία, η οποία αναφέρεται ως Σχετική υγρασία (RH), είναι η ποσότητα των υδατμών που υπάρχει στον αέρα, εκφρασμένη ως ποσοστό της μέγιστης ποσότητας υδατμών που μπορεί να συγκρατήσει ο αέρας στην ίδια θερμοκρασία χωρίς να προκύψει υγροποίηση υδατμών. Η μέτρηση της σχετικής υγρασίας γίνεται με υγρόμετρο.

ΑΡΧΕΣ ΛΕΙΤΟΥΡΓΙΑΣ

Ο υγραντήρας χρησιμοποιεί δύο συστήματα ύγρανσης που συμπληρώνουν το ένα το άλλο:

- Σύστημα δημιουργίας ψυχρών υδατμών: Ένας πιεζοηλεκτρικός δίσκος που δονείται σε υπερηχητική συχνότητα και δημιουργεί μικροσκοπικές σταγόνες νερού.
- Σύστημα θερμών μικροσταγονιδίων για αντιβακτηριδιακή δράση και λειτουργία turbo.

Επομένως, ο υγραντήρας μπορεί να χρησιμοποιηθεί για αυτόματη αύξηση του επιπέδου της υγρασίας στον αέρα του περιβάλλοντος, ενώ διαθέτει επίσης ηλεκτρονικό υγρόμετρο για ακριβή έλεγχο της σχετικής υγρασίας.

ΤΟΠΟΘΕΤΗΣΗ

Η χρήση του υγραντήρα συνιστάται κυρίως τον χειμώνα, ωστόσο το σπίτι θα πρέπει και πάλι να αερίζεται τακτικά.

Τοποθετήστε πρώτα τον υγραντήρα στο δωμάτιο που έχει μεγαλύτερη προτεραιότητα. Είναι κατάλληλο για δωμάτια έως 53,6 m² (577 τ.π.).

ΠΕΡΙΓΡΑΦΗ ΤΟΥ ΠΡΟΪΟΝΤΟΣ (1)

1. Αποσπώμενο πάνω μέρος περιβλήματος
2. Δοχείο νερού
3. Κάτω μέρος περιβλήματος
4. Πίνακας ελέγχου και οθόνη πίνακα ελέγχου
5. Βάση
6. Έξοδος αέρα ανεμιστήρα
7. Πιεζοηλεκτρικός δίσκος
8. Αισθητήρας στάθμης νερού
9. Έξοδος νερού
10. Είσοδος νερού
11. Ακροφύσια ψεκασμού 360°
12. Υποδοχή πλήρωσης νερού
13. Στήλη εξαγωγής υδατμών

ΠΕΡΙΓΡΑΦΗ ΠΙΝΑΚΑ ΕΛΕΓΧΟΥ (2)

Κουμπιά ελέγχου

- A. Κουμπί On/Off (Ενεργοποίηση/Απενεργοποίηση)
- B. Κουμπί TIMER (Χρονοδιακόπτης)
- C. Κουμπί λειτουργίας/επιπέδου ομίχλης (κρύο/ζεστό & ελάχιστος/μέγιστος)
- D. Κουμπί HUMIDITY TARGET (Επιθυμητή υγρασία)
- E. Κουμπί λειτουργίας AUTO COMFORT (Αυτόματη ρύθμιση)
- F. Κουμπί NIGHT (Νυχτερινή λειτουργία)

Ψηφιακή οθόνη

- G. Εικονίδιο όγκου υδατμών
- H. Εικονίδιο ποσοστού υγρασίας
- I. Χρονοδιακόπτης
- J. Λειτουργία AUTO = AUTO COMFORT (ΑΥΤΟΜΑΤΗ ΡΥΘΜΙΣΗ)
- K. Εικονίδιο νυχτερινής λειτουργίας
- L. Εικονίδιο ειδοποίησης για καθαρισμό
- M. Επιθυμητή υγρασία
- N. Ένδειξη έλλειψης νερού

ΠΡΟΕΙΔΟΠΟΙΗΣΕΙΣ

Είναι σημαντικό να διαβάσετε προσεκτικά αυτές τις οδηγίες και να τηρείτε τις ακόλουθες συστάσεις.

- Αυτή η συσκευή δεν προορίζεται για χρήση από άτομα (συμπεριλαμβανομένων των παιδιών) με περιορισμένες σωματικές, αισθητηριακές ή διανοητικές ικανότητες, ούτε για άτομα που δεν έχουν την εμπειρία ή τις απαραίτητες γνώσεις, εκτός εάν επιβλέπονται ή έχουν λάβει εκ των προτέρων οδηγίες για τη χρήση της συσκευής από άτομο υπεύθυνο για την ασφάλειά τους.
- Αυτή η συσκευή μπορεί να χρησιμοποιηθεί από παιδιά ηλικίας 8 ετών και πάνω και από άτομα με περιορισμένες σωματικές, αισθητηριακές ή διανοητικές ικανότητες ή από άτομα που δεν έχουν την εμπειρία ή τις απαραίτητες γνώσεις, εάν επιβλέπονται κατάλληλα ή έχουν λάβει εκ των προτέρων οδηγίες για την ασφαλή χρήση της συσκευής και κατανοούν τους κινδύνους που διατρέχουν.
- Τα παιδιά θα πρέπει να επιβλέπονται, ώστε να διασφαλίζεται ότι δεν χρησιμοποιούν τη συσκευή ως παιχνίδι.
- Ο καθαρισμός και η συντήρηση δεν πρέπει να εκτελούνται από παιδιά χωρίς επίβλεψη.
- ΜΗΝ ΒΥΘΙΖΕΤΕ ΠΟΤΕ ΤΗ ΣΥΣΚΕΥΗ, ΤΟ ΗΛΕΚΤΡΙΚΟ ΚΑΛΩΔΙΟ Ή ΤΟ ΦΙΣ ΣΕ ΝΕΡΟ Ή ΣΕ ΟΠΟΙΟΔΗΠΟΤΕ ΑΛΛΟ ΥΓΡΟ.
- Μην φράζετε ποτέ τις σχάρες εισόδου αέρα που βρίσκονται στο κάτω μέρος της συσκευής.
- ΠΡΙΝ ΑΠΟ ΤΗΝ ΠΛΗΡΩΣΗ, ΤΟΝ ΚΑΘΑΡΙΣΜΟ Ή ΤΗ ΜΕΤΑΚΙΝΗΣΗ ΤΗΣ ΣΥΣΚΕΥΗΣ, ΠΡΕΠΕΙ ΝΑ ΤΗΝ ΑΠΕΝΕΡΓΟΠΟΙΕΙΤΕ ΚΑΙ ΝΑ ΤΗΝ ΑΠΟΣΥΝΔΕΕΤΕ ΑΠΟ ΤΗΝ ΠΡΙΖΑ.
- ΜΗΝ ΧΡΗΣΙΜΟΠΟΙΕΙΤΕ ΠΟΤΕ ΑΙΘΕΡΙΑ ΕΛΑΙΑ Η ΑΛΛΑ ΠΡΟΣΘΕΤΑ ΣΤΟΝ ΑΓΩΓΟ ΕΞΟΔΟΥ ΑΤΜΟΥ Ή/ΚΑΙ ΣΤΟ ΔΟΧΕΙΟ ΝΕΡΟΥ.
- ΠΡΕΠΕΙ ΝΑ ΚΑΘΑΡΙΖΕΤΕ ΤΟ ΔΟΧΕΙΟ ΝΕΡΟΥ ΚΑΘΕ ΤΡΕΙΣ ΜΕΡΕΣ.



- ΠΡΟΕΙΔΟΠΟΙΗΣΗ: Εάν δεν ανανεώνεται το νερό και δεν καθαρίζεται σωστά το δοχείο νερού κάθε 3 μέρες, μπορεί να απελευθερωθούν στην ατμόσφαιρα μικρο-οργανισμοί, οι οποίοι υπάρχουν στο νερό ή στο περιβάλλον όπου χρησιμοποιείται ή αποθηκεύεται η συσκευή και να προκαλέσουν πολύ σοβαρούς κινδύνους για την υγεία.
- Μην αφήνετε ποτέ νερό μέσα στο δοχείο νερού όταν η συσκευή δεν χρησιμοποιείται.
- Λάβετε υπόψη ότι τα υψηλά επίπεδα υγρασίας μπορεί να προάγουν την ανάπτυξη βιολογικών οργανισμών στο περιβάλλον.
- Μην αφήνετε να νοτιστεί ή να υγρανθεί η περιοχή γύρω από τον υγραντήρα. Εάν εμφανιστεί υγρασία, μειώστε την ένταση της ομίχλης. Εάν ο όγκος των υδατμών που παράγει ο υγραντήρας δεν μπορεί να μειωθεί, χρησιμοποιήστε τον υγραντήρα με διακοπές. Μην αφήνετε να νοτιστούν

- απορροφητικά υλικά, όπως χαλιά, κουρτίνες, καλύμματα ή τραπεζομάντηλα.
- Κατά την πλήρωση ή τον καθαρισμό, πρέπει να αποσυνδέετε τη συσκευή από την πρίζα.
- Προτού αποθηκεύσετε τον υγραντήρα, αδειάστε και καθαρίστε τον. Καθαρίστε τον υγραντήρα πριν από την επόμενη χρήση.
- Πρέπει να αδειάζετε και γεμίζετε ξανά το δοχείο νερού κάθε τρίτη μέρα. Προτού γεμίσετε ξανά το δοχείο, καθαρίστε το με καθαρό νερό βρύσης ή με καθαριστικές ουσίες, εάν προβλέπεται από τον κατασκευαστή. Αφαιρέστε τυχόν άλατα, ιζήματα ή λεπτά στρώματα επικάλυψης που μπορεί να έχουν σχηματιστεί στις πλευρές του δοχείου ή στις εσωτερικές επιφάνειες και σκουπίστε όλες τις επιφάνειες για να στεγνώσουν.

ΠΟΛΥ ΣΗΜΑΝΤΙΚΟ

- Αυτή η συσκευή έχει σχεδιαστεί μόνο για οικιακή χρήση. Συνεπώς, δεν θα πρέπει να χρησιμοποιείται για βιομηχανικές εφαρμογές.
- Η εγγύηση δεν ισχύει σε περίπτωση που προκληθεί οποιαδήποτε ζημιά λόγω ακατάλληλης χρήσης.
- Μην χρησιμοποιείτε τη συσκευή σε σημεία όπου υπάρχει πολλή σκόνη στην ατμόσφαιρα ή κίνδυνος πυρκαγιάς.
- Πριν από κάθε χρήση, πρέπει να ελέγχετε τη συσκευή, το ηλεκτρικό καλώδιο και το φως για να βεβαιωθείτε ότι βρίσκονται σε καλή κατάσταση.
- Μην τοποθετείτε ποτέ αντικείμενα μέσα στη συσκευή (π.χ. βελόνες...)
- Σε περίπτωση ζημιάς στο ηλεκτρικό καλώδιο, για να αποφευχθεί ο κίνδυνος ατυχήματος, η αντικατάστασή του πρέπει να γίνεται από τον κατασκευαστή, από κάποιο εξουσιοδοτημένο κέντρο σέρβις μετά την πώληση ή από εξειδικευμένο τεχνικό.
- Πρέπει να διατηρείτε τη συσκευή μακριά από παιδιά.
- Μην τραβάτε ποτέ το ηλεκτρικό καλώδιο της συσκευής, ακόμα και για να το αποσυνδέσετε από την πρίζα στον τοίχο.
- Πριν από τη χρήση, πρέπει να ξετυλίγετε πάντα πλήρως το ηλεκτρικό καλώδιο.
- Κατά την απόρριψη της συσκευής, θα πρέπει να τηρούνται οι κανονισμοί που αφορούν την απομάκρυνση προϊόντων λαδιού και ψυκτικών μέσων.
- Μην χρησιμοποιείτε τη συσκευή σε εξωτερικούς χώρους.
- Η συσκευή πρέπει να εγκατασταθεί σύμφωνα με τους κανονισμούς που ισχύουν στη χώρα σας.
- Η συσκευή θα πρέπει να είναι πλήρως συναρμολογημένη προτού συνδεθεί στην πρίζα.
- Η συσκευή πρέπει πάντα να χρησιμοποιείται αποκλειστικά σε όρθια θέση.
- Τοποθετήστε τη συσκευή πάνω σε μια επίπεδη, οριζόντια και σταθερή επιφάνεια που δεν είναι ευαίσθητη στην υγρασία. Μην τοποθετείτε τον υγραντήρα πάνω σε ξύλινα έπιπλα, συστήματα Hi-Fi, τηλεοράσεις ή άλλες ηλεκτρικές συσκευές.
- Πρέπει να χρησιμοποιείτε μόνο πόσιμο νερό. Συνιστάται να αλλάζετε το νερό στο δοχείο περίπου κάθε τρεις μέρες.
- Μην καλύπτετε ποτέ τη συσκευή.
- Μην χρησιμοποιείτε ποτέ τη συσκευή χωρίς το ακροφύσιο της.
- Μην αγγίζετε ποτέ τη συσκευή με υγρά χέρια.
- Μην μετακινείτε ποτέ τη συσκευή όταν βρίσκεται σε λειτουργία.
- Μην βάζετε ποτέ νερό στον αγωγό εξόδου ατμού, γιατί μπορεί να προκληθεί υπερχειλίση.
- Μην χρησιμοποιείτε ποτέ τη συσκευή κοντά σε εύφλεκτα αντικείμενα και υλικά (κουρτίνες, αερούλια, διαλύτες κ.λπ.).
- Βεβαιωθείτε ότι το νερό στο δοχείο νερού έχει αντικατασταθεί πριν από κάθε χρήση.
- Μην αφήνετε ποτέ απορροφητικά υλικά, όπως χαλιά, κουρτίνες ή τραπεζομάντηλα να νοτιστούν ή να υγραθούν...
- Εάν η συσκευή πρόκειται να μείνει χωρίς επίβλεψη για μεγάλο χρονικό διάστημα: Είναι σημαντικό να την απενεργοποιήσετε, να την αποσυνδέσετε από την πρίζα, να αδειάσετε το δοχείο νερού και τον θάλαμο νεφελοποίησης και, έπειτα, να καθαρίσετε τη συσκευή και να την αφήσετε να στεγνώσει.
- Καθαρίστε το δοχείο νερού. Συνιστάται να καθαρίζετε τη συσκευή τακτικά, περίπου κάθε τρεις μέρες (ανάλογα με τη χρήση). Ανατρέξτε στην παράγραφο ΣΥΝΤΗΡΗΣΗ.
- ΠΡΟΕΙΔΟΠΟΙΗΣΗ: Όταν η συσκευή δεν καθαρίζεται τακτικά και σωστά, μπορεί να δημιουργηθούν στο δοχείο νερού μικρο-οργανισμοί, οι οποίοι απελευθερώνονται στην ατμόσφαιρα (δείτε την παράγραφο ΣΥΝΤΗΡΗΣΗ).

ΕΚΚΙΝΗΣΗ ΤΗΣ ΣΥΣΚΕΥΗΣ (3)

Προτού χρησιμοποιήσετε τη συσκευή για πρώτη φορά, βεβαιωθείτε ότι η τάση του ρεύματος αντιστοιχεί στην τάση που αναγράφεται στη συσκευή.

Η συσκευή μπορεί να λειτουργήσει με ηλεκτρική τροφοδοσία από μη γειωμένη πρίζα. Η συσκευή ανήκει στην κατηγορία II (συσκευή με διπλή μόνωση ).

Προτού ενεργοποιήσετε τη συσκευή, βεβαιωθείτε ότι:

- Η συσκευή είναι τοποθετημένη σύμφωνα με τις οδηγίες που παρέχονται στο παρόν εγχειρίδιο.
- Η συσκευή βρίσκεται πάνω σε επίπεδη και σταθερή οριζόντια επιφάνεια, η οποία δεν είναι ευαίσθητη στην υγρασία και απέχει τουλάχιστον 20 cm από οποιοδήποτε άλλο αντικείμενο.
- Δεν υπάρχει κανένα εμπόδιο στις σχάρες εισόδου αέρα, οι οποίες βρίσκονται κάτω από τη συσκευή.
- Παρακαλούμε, μην τοποθετείτε το προϊόν σας πάνω σε οποιονδήποτε τύπο χαλιού ή μοκέτας για να αποφύγετε το μπλοκάρισμα των εισαγωγών αέρα.

Χρήση της συσκευής σας:

1. Βεβαιωθείτε ότι το δοχείο νερού της συσκευής είναι καθαρό και ότι δεν περιέχει ξένα σώματα.
2. Βεβαιωθείτε ότι δεν υπάρχει εμπόδιο στον αισθητήρα της στάθμης νερού.
3. Βεβαιωθείτε ότι δεν υπάρχει εμπόδιο στα ανοίγματα εισόδου νερού.
4. Βεβαιωθείτε ότι το καπάκι έχει κλείσει σωστά, διαφορετικά η συσκευή δεν θα ενεργοποιηθεί.
5. Γεμίστε το δοχείο νερού μέσω της υποδοχής πλήρωσης.

ΣΗΜΕΙΩΣΤΕ ΟΤΙ: Συνιστούμε να χρησιμοποιείτε μαλακό νερό, για να αποφύγετε τον σχηματισμό αλάτων. Μπορείτε να χρησιμοποιήσετε νερό από τη βρύση, εμφιαλωμένο, αποσταγμένο ή βρασμένο νερό. Εάν ζείτε σε περιοχή με σκληρό νερό, χρησιμοποιήστε καθαρό, κρύο εμφιαλωμένο νερό ή αποσταγμένο νερό. Θυμηθείτε ότι πρέπει πάντα να γεμίζετε το δοχείο με κρύο νερό.

ΠΡΟΕΙΔΟΠΟΙΗΣΗ: Μην βάζετε ποτέ νερό στην περιοχή του πιεζοηλεκτρικού δίσκου!

6. Τοποθετήστε τη συσκευή πάνω σε μια επίπεδη επιφάνεια και συνδέστε τη στην πρίζα.
7. Προσαρμόστε το ακροφύσιο, ώστε ο ατμός να μην κατευθύνεται προς κάποιο εμπόδιο, καθώς αυτό μπορεί να επηρεάσει τη ρύθμιση της υγρασίας.
8. Πατήστε το κουμπί on/off. Η ένδειξη για τον καθαρισμό θα αναβοσβήσει αυτόματα. Κρατήστε πατημένο το κουμπί on/off για 2 δευτερόλεπτα, για να ακυρώσετε την ένδειξη για τον καθαρισμό.
9. Αφού γεμίσει το δοχείο νερού, η συσκευή θα ξεκινήσει τη νεφελοποίηση μέσα σε 2 με 3 λεπτά. Η συσκευή ξεκινά απευθείας στη λειτουργία AUTO COMFORT.

ΠΩΣ ΛΕΙΤΟΥΡΓΕΙ Η ΣΥΣΚΕΥΗ

«ON/STAND-BY»:

Ενεργοποίηση/Αναμονή (διακοπή λειτουργίας), κουμπί A.

Πατήστε το κουμπί (A) για να ξεκινήσετε η λειτουργία της συσκευής ή για να την θέσετε σε κατάσταση αναμονής. Η ψηφιακή οθόνη φωτίζεται και η συσκευή ξεκινά απευθείας στη λειτουργία AUTO COMFORT.

ΡΥΘΜΙΣΗ ΟΓΚΟΥ ΥΔΡΑΤΜΩΝ: Κουμπί C

Επιλέξτε τον επιθυμητό όγκο υδρατμών πατώντας αρκετές φορές το κουμπί C. Η συσκευή διαθέτει έξι επίπεδα (τρία επίπεδα κρύων υδρατμών/τρία επίπεδα ζεστών υδρατμών). Μπορείτε να προσαρμόσετε τον όγκο των υδρατμών, για να επιτύχετε ταχύτερα το επιθυμητό επίπεδο υγρασίας.

Επιλογή ζεστών υδρατμών (αντιβακτηριδιακή δράση και λειτουργία turbo).

Με το πάτημα του κουμπιού C, ο όγκος των υδρατμών αυξάνεται ως εξής: **Επίπεδο 1 κρύοι > Επίπεδο 2 κρύοι > Επίπεδο 3 κρύοι > Επίπεδο 1 ζεστοί > Επίπεδο 2 ζεστοί > Επίπεδο 3 ζεστοί > Επιστροφή στο Επίπεδο 1 κρύοι...**

Στην οθόνη, το εικονίδιο όγκου υδρατμών εμφανίζεται είτε με λευκό χρώμα (κρύοι υδρατμοί) είτε με κόκκινο χρώμα (ζεστοί υδρατμοί).

Μετά από 10 λεπτά χρήσης, οι υδρατμοί γίνονται ζεστοί.

Μετά από 30 λεπτά χρήσης στη θέση ζεστών υδρατμών, ξεκινά η αντιβακτηριδιακή δράση, η οποία επιτρέπει την καταπολέμηση

των μικροβίων* στη βάση της συσκευής για το νερό. Αυτή η λειτουργία είναι επιπρόσθετη των άλλων λειτουργιών και σας επιτρέπει να αυξάνετε την απόδοση. Μόλις το επίπεδο υγρασίας στο δωμάτιο μειωθεί, αρχίζει και πάλι η παραγωγή ζεστών υδρατμών (στην οθόνη εμφανίζεται το κόκκινο εικονόγραμμα).

* Απομακρύνει έως 99,9% των βακτηριδίων *Escherichia Coli (E. Coli)* και *Staphylococcus Aureus* (Χρυσίζων Σταφυλόκοκκος), τα οποία αντιπροσωπεύουν το μεγαλύτερο ποσοστό των βακτηριδίων που είναι γνωστό ότι μπορεί να υπάρχουν μετά από 30 λεπτά χρήσης στη θέση ζεστών υδρατμών -υπό κανονικές συνθήκες χρήσης- βάσει δοκιμών που έχουν πραγματοποιηθεί από ανεξάρτητο εργαστήριο.

Η συσκευή διαθέτει 3 τρόπους λειτουργίας [AUTO COMFORT (ΑΥΤΟΜΑΤΗ ΡΥΘΜΙΣΗ), MANUAL (ΜΗ ΑΥΤΟΜΑΤΗ) ΚΑΙ CONTINUOUS (ΣΥΝΕΧΗΣ)], καθώς και άλλες επιπρόσθετες λειτουργίες.

1 - ΛΕΙΤΟΥΡΓΙΑ AUTO COMFORT (ΑΥΤΟΜΑΤΗ ΡΥΘΜΙΣΗ):

Επιλέξτε τη λειτουργία AUTO COMFORT πατώντας το κουμπί E.

Η συσκευή θα προσαρμόσει αυτόματα το επίπεδο υγρασίας ανάλογα με τη θερμοκρασία του δωματίου, ώστε να δημιουργήσει μια ιδανική ατμόσφαιρα στο σπίτι σας.

Για να φτάσει στο ιδανικό επίπεδο υγρασίας στο δωμάτιο στο οποίο βρίσκεστε, η συσκευή λαμβάνει υπόψη τη θερμοκρασία των δωματίου και υπολογίζει το βέλτιστο επίπεδο υγρασίας.

Όταν επιτευχθεί η επιθυμητή υγρασία στο δωμάτιο, η λειτουργία της συσκευής διακόπτεται και συνέχεια αρχίζει ξανά, μόλις η υγρασία στο δωμάτιο μειωθεί σε τιμή χαμηλότερη από την καθορισμένη στο πρόγραμμα.

Η υγρασία του χώρου μετράται κάθε 60 δευτερόλεπτα.

Θερμοκρασία	≤19 °C	20-21 °C	22-23 °C	24-25 °C	26-27 °C	28-29 °C	30-32 °C	33-36 °C	≥37 °C
Επιθυμητό επίπεδο υγρασίας	65%	60%	55%	50%	45%	40%	35%	30%	25%

2 - ΛΕΙΤΟΥΡΓΙΑ MANUAL (ΜΗ ΑΥΤΟΜΑΤΗ):

Μπορείτε να επιλέξετε τη μη αυτόματη λειτουργία πατώντας το κουμπί D

• **Επίπεδο υγρασίας:** Πατήστε το κουμπί D για να ρυθμίσετε το απαιτούμενο (επιθυμητό) επίπεδο υγρασίας. Επιλέξτε το απαιτούμενο επίπεδο υγρασίας πατώντας το κουμπί D μερικές φορές.

Το επίπεδο υγρασίας που εμφανίζεται είναι το απαιτούμενο, που έχετε ορίσει εσείς (μεταξύ 40% και 80% RH).

Μπορείτε να επιλέξετε τη λειτουργία ζεστών υδρατμών με τη μη αυτόματη λειτουργία.

ΠΡΟΕΙΔΟΠΟΙΗΣΗ: Επίπεδα υγρασίας άνω του 70% μπορεί να προκαλέσουν επικίνδυνα προβλήματα υγείας και ζημιές στα οικιακά έπιπλα.

3 - ΛΕΙΤΟΥΡΓΙΑ CONTINUOUS (ΣΥΝΕΧΗΣ):

Πατήστε το κουμπί D, μέχρι να εμφανιστεί στην ψηφιακή οθόνη η ένδειξη «Co» για την συνεχή λειτουργία.

Η συσκευή λειτουργεί μέχρι να φτάσει στην τιμή 90% RH (όριο ασφάλειας) ή μέχρι να αδειάσει το δοχείο. Οι υδρατμοί παράγονται συνεχώς και μπορείτε να ρυθμίσετε τον όγκο τους.

Η συσκευή θα σταματήσει να λειτουργεί αυτόματα όταν το επίπεδο της υγρασίας στο δωμάτιο υπερβεί την τιμή 90% RH.

ΠΡΟΕΙΔΟΠΟΙΗΣΗ: Στη συνεχή λειτουργία και τη μη αυτόματη λειτουργία, η υγρασία στο δωμάτιο μπορεί να φθάσει σε πολύ υψηλά επίπεδα, τα οποία δεν είναι ωφέλιμα για την υγεία και μπορεί να προκαλέσουν ζημιά σε ορισμένα αντικείμενα. Το συνιστώμενο ιδανικό επίπεδο υγρασίας είναι μεταξύ 50 και 60% RH.

ΠΡΟΣΘΕΤΕΣ ΛΕΙΤΟΥΡΓΙΕΣ:

• **TIMER (ΧΡΟΝΟΔΙΑΚΟΠΤΗΣ):** Πατήστε το κουμπί B για να προγραμματίσετε την αυτόματη διακοπή λειτουργίας της συσκευής.

Επιλέξτε τον αριθμό των ωρών που θέλετε να λειτουργεί η συσκευή (από 1 έως 12 ώρες) προτού σταματήσει αυτόματα, πατώντας το κουμπί B μερικές φορές. Για να δείτε τον χρόνο που απομένει, πατήστε το κουμπί B. Μπορείτε οποιαδήποτε στιγμή να αλλάξετε τη ρύθμιση του χρονοδιακόπτη πατώντας το κουμπί, για να επιλέξετε ένα χρόνο έως 12 ώρες. Για να απενεργοποιήσετε τον χρονοδιακόπτη, πατήστε το κουμπί B ξανά μέχρι να φθάσει στο 0.

• **NIGHT (ΝΥΧΤΕΡΙΝΗ ΛΕΙΤΟΥΡΓΙΑ):** Προεπιλογή του χαμηλότερου όγκου υδρατμών και μείωση της φωτεινότητας της οθόνης: Κουμπί F

Πατήστε το κουμπί F για να ενεργοποιήσετε ή να απενεργοποιήσετε τη ΝΥΧΤΕΡΙΝΗ ΛΕΙΤΟΥΡΓΙΑ. Όταν είναι πατηθεί το κουμπί, εμφανίζεται το εικονίδιο F, το οποίο απεικονίζει τη σελήνη.

Η συγκεκριμένη λειτουργία σας επιτρέπει να μειώνετε το επίπεδο φωτεινότητας της οθόνης και προεπιλέγει τον χαμηλότερο όγκο υδρατμών (Επίπεδο 1 κύριοι).

Καθώς περνά η ώρα, εξαφανίζονται από την ψηφιακή οθόνη όλα τα εικονίδια εκτός από το εικονίδιο της σελήνης.

Αυτή η λειτουργία απενεργοποιεί επίσης τον βομβητή. Όταν είναι ενεργοποιημένη η ΝΥΧΤΕΡΙΝΗ ΛΕΙΤΟΥΡΓΙΑ, το προϊόν μπορεί να μεταβεί από την αυτόματη στη μη αυτόματη λειτουργία και το αντίθετο, ενώ το επίπεδο υγρασίας και ο όγκος υδρατμών μπορούν να μεταβάλλονται στη μη χειροκίνητη λειτουργία.

Η λειτουργία ΧΡΟΝΟΔΙΑΚΟΠΤΗ μπορεί επίσης να χρησιμοποιηθεί κατά τη ΝΥΧΤΕΡΙΝΗ ΛΕΙΤΟΥΡΓΙΑ.

Για να απενεργοποιήσετε τη ΝΥΧΤΕΡΙΝΗ ΛΕΙΤΟΥΡΓΙΑ, πατήστε το κουμπί F.

ΣΗΜΕΙΩΣΤΕ ΟΤΙ: Εάν είναι ενεργοποιημένη η νυκτερινή λειτουργία, δεν θα λειτουργεί η ηχητική ειδοποίηση για άδειο δοχείο νερού. Θα αναβοσβήνει μόνο η φωτεινή ένδειξη N για άδειο δοχείο νερού. Εάν είναι ενεργοποιημένη η νυκτερινή λειτουργία, δεν θα λειτουργεί η ηχητική ειδοποίηση για τον καθαρισμό. Θα αναβοσβήνει μόνο η φωτεινή ένδειξη L.

• **ΕΛΛΕΙΨΗ ΝΕΡΟΥ:** Εικονίδιο N και ηχητική ειδοποίηση.

Όταν το δοχείο νερού είναι άδειο ή η στάθμη του νερού είναι πολύ χαμηλή, η νεφελοποίηση σταματά αυτόματα και ακούγεται η ηχητική ειδοποίηση.

Το εικονίδιο έλλειψης νερού ενεργοποιείται και αναβοσβήνει στην οθόνη.

Γεμίστε το δοχείο μέσω της υποδοχής πλήρωσης και βεβαιωθείτε ότι το καπάκι έχει κλείσει σωστά. Η συσκευή θα λειτουργήσει κανονικά.

• **ΚΩΔΙΚΟΣ ΣΦΑΛΜΑΤΟΣ ΚΑΠΑΚΙΟΥ:** Αντί για τα δύο ψηφία (M), εμφανίζεται στην οθόνη ο κωδικός E1.

Η εμφάνιση του κωδικού σφάλματος E1 στην οθόνη σημαίνει ότι το καπάκι ή/και η στήλη εξαγωγής υδρατμών δεν έχουν κλείσει/τοποθετηθεί σωστά. Ελέγξτε τη θέση του καπακιού και της στήλης εξαγωγής υδρατμών για να εξαφανιστεί η ένδειξη του κωδικού σφάλματος E1.

• **ΕΙΔΟΠΟΙΗΣΗ ΚΑΘΑΡΙΣΜΟΥ:** Απενεργοποίηση του εικονιδίου καθαρισμού μετά από τη συντήρηση της συσκευής.

Όταν ολοκληρώσετε τον καθαρισμό του δοχείου νερού της συσκευής, το εικονίδιο καθαρισμού παραμένει στην οθόνη.

Για να εκτελέσετε επαναφορά της συσκευής, πατήστε παρατεταμένα το κουμπί on/off για 2 δευτερόλεπτα, ώστε να σβήσει το εικονίδιο καθαρισμού.

Η ειδοποίηση ενεργοποιείται κάθε φορά που το προϊόν συνδέεται στην πρίζα, και μία φορά κάθε τρεις μέρες, για να υπενθυμίζεται στον χρήστη η αναγκαιότητα αλλαγής του νερού του δοχείου, σύμφωνα με τον Ευρωπαϊκό κανονισμό.

ΣΥΝΤΗΡΗΣΗ

ΣΗΜΑΝΤΙΚΟ: Αυτός ο τύπος συσκευής απαιτεί τακτική και διεξοδική συντήρηση. Όπως σε όλους τους υγραντήρες που χρησιμοποιούν στάσιμο νερό, συνιστούμε τον πλήρη καθαρισμό της συσκευής κάθε τρεις μέρες (ανάλογα με τη χρήση), ώστε να εμποδίζεται η δημιουργία βακτηριδίων. Πρέπει πάντα να απενεργοποιείτε και να αποσυνδέετε τη συσκευή από το ηλεκτρικό ρεύμα προτού εκτελέσετε εργασίες συντήρησης σε αυτήν.

Όταν απαιτείται καθαρισμός της συσκευής, ανάβει το εικονίδιο CLEAN στην οθόνη και ακούγεται ο χαρακτηριστικός ήχος μία φορά.

Μόλις ολοκληρωθεί ο καθαρισμός της συσκευής και τοποθετηθεί η συσκευή στη σωστή θέση, εκτελέστε επαναφορά της ειδοποίησης καθαρισμού πατώντας το κουμπί on/off για 2 δευτερόλεπτα.

Η ειδοποίηση ενεργοποιείται κάθε φορά που το προϊόν συνδέεται στην πρίζα, για να υπενθυμίζεται στον χρήστη η αναγκαιότητα αλλαγής του νερού του δοχείου, σύμφωνα με τον Ευρωπαϊκό κανονισμό.

Μην τοποθετείτε ποτέ το προϊόν κάτω από τη βρύση, καθώς υπάρχει κίνδυνος εισχώρησης νερού από το άνοιγμα εξόδου αέρα.

Είναι σημαντικό να καθαρίζετε τακτικά το δοχείο νερού, την περιοχή νεφελοποίησης και τις σχάρες εισόδου αέρα που βρίσκονται στο κάτω μέρος της συσκευής.

Μην χρησιμοποιείτε ποτέ απορρυπαντικά ή προϊόντα καθαρισμού με τρίψιμο για να καθαρίσετε τη συσκευή.

Μην βυθίζετε ποτέ τη συσκευή, το φιλ ή το ηλεκτρικό καλώδιο σε νερό ή σε οποιοδήποτε άλλο υγρό.

Συνιστούμε τη χρήση κρύου βρασμένου ή αποσταγμένου νερού.

• **Καθαρισμός του δοχείου:**

1- Καθαρίστε το δοχείο χρησιμοποιώντας σαπουνάδα και στεγνώστε το με ένα στεγνό μαλακό πανί.

2- Βεβαιωθείτε ότι έχετε αφαιρέσει όλο το νερό από τη συσκευή και ότι την έχετε στεγνώσει προτού την αποθηκεύσετε για μεγάλο χρονικό διάστημα.

ΣΗΜΑΝΤΙΚΟ: Αδειάστε το νερό μέσα στο προϊόν ακολουθώντας τις ενδείξεις στη συσκευή (αδειάστε το από τη δεξιά πλευρά). Μην βάζετε ποτέ νερό μέσα στο δοχείο του πιεζοηλεκτρικού δίσκου. Μην βάζετε νερό στο άνοιγμα εξόδου αέρα του πιεζοηλεκτρικού δίσκου.

• **Καθαρισμός του θαλάμου νεφελοποίησης (γύρω από τον πιεζοηλεκτρικό δίσκο 13), του θερμαντικού στοιχείου και του πιεζοηλεκτρικού δίσκου.**

Πρέπει να ξεπλένετε τακτικά (κάθε 3 μέρες) τη βάση του νερού με καθαρό νερό και στεγνώστε με ένα στεγνό μαλακό πανί.

ΣΗΜΑΝΤΙΚΟ: Πρέπει να βεβαιώνετε ότι δεν έχει εισχωρήσει νερό στο άνοιγμα εξόδου αέρα του ανεμιστήρα (16). Ο τακτικός καθαρισμός του πιεζοηλεκτρικού δίσκου και του θερμαντικού στοιχείου συμβάλλει στην αποφυγή της δημιουργίας αλάτων. Μην χρησιμοποιείτε σκληρά ή λειαντικά εργαλεία. Χρησιμοποιήστε μόνο μαλακά υλικά για τον καθαρισμό της συσκευής.

Σε περίπτωση δημιουργίας αλάτων, ανατρέξτε στην παράγραφο «ΚΑΘΑΡΙΣΜΟΣ ΑΛΑΤΩΝ ΚΑΙ ΚΑΣΕΤΑ ΑΦΑΛΑΤΩΣΗΣ».

ΠΡΟΕΙΔΟΠΟΙΗΣΗ: Συνιστούμε τον πλήρη καθαρισμό του θερμαντικού στοιχείου και του πιεζοηλεκτρικού δίσκου μόλις εμφανιστούν ιζήματα αλάτων, ώστε να διατηρείται το επίπεδο απόδοσής τους.

Για να αποφύγετε οποιαδήποτε ζημιά στο προϊόν σας, ακολουθήστε σωστά τις οδηγίες καθαρισμού, ιδίως να μην αφήνετε νερό στην έξοδο αέρα του ανεμιστήρα (2).

ΣΗΜΑΝΤΙΚΟ: Μην χρησιμοποιείτε ποτέ καθαριστικά που χαράζουν, γιατί μπορεί να αλλοιώσουν την εμφάνιση της συσκευής. Αντί αυτών, καθαρίστε τη συσκευή με ένα ελαφρώς νωπό πανί.

Εάν έχετε απορίες, ανατρέξτε στην κάρτα διεθνούς εγγύησης της ROWENTA που συνοδεύει αυτό το προϊόν, όπου μπορείτε να βρείτε τα στοιχεία επικοινωνίας με το τμήμα Εξυπηρέτησης Πελατών.

ΚΑΘΑΡΙΣΜΟΣ ΑΛΑΤΩΝ ΚΑΙ ΚΑΣΕΤΑ ΑΦΑΛΑΤΩΣΗΣ

ΟΔΗΓΙΕΣ ΧΡΗΣΗΣ:

- 1- Απενεργοποιήστε τη μονάδα και αφαιρέστε το καπάκι.
- (**ΣΗΜΑΝΤΙΚΟ**, φροντίστε να μην εισχωρήσει νερό στο άνοιγμα εξόδου αέρα του ανεμιστήρα).
- 2- Γεμίστε το δοχείο νερού και γύρω από την περιοχή του πιεζοειδούς με 1 εκατοστό ξύδι και περιμένετε 1 ώρα για να δράσει.
- 3- Αδειάστε και αφαιρέστε τα καταθέσεις αλάτα με ένα ελαφρώς νωπό πανί.
- 4- Ξεπλύνετε το δοχείο νερού και την περιοχή του πιεζοειδούς με καθαρό νερό από τη βρύση.
- (**ΣΗΜΑΝΤΙΚΟ**, φροντίστε να μην εισχωρήσει νερό στο άνοιγμα εξόδου αέρα του ανεμιστήρα).
- 5- Η συσκευή είναι έτοιμη για την επόμενη χρήση.

ΠΡΟΕΙΔΟΠΟΙΗΣΗ: Φροντίστε να ξεπλύνετε σωστά τη δεξαμενή και την περιοχή του πιεζογράφου πριν χρησιμοποιήσετε το προϊόν.

Εάν θέλετε να αποτρέψετε την εμφάνιση αλάτων στο δοχείο νερού, χρησιμοποιήστε την ΚΑΣΕΤΑ ΑΦΑΛΑΤΩΣΗΣ.

Τα μοντέλα Aqua Boost που περιλαμβάνουν κασέτα αφαλάτωσης είναι τα ακόλουθα:

- HD4040
- HD4045

Η κασέτα αφαλάτωσης πωλείται επίσης ως προαιρετικό εξάρτημα (XD6400F0) και είναι συμβατή με όλα τα μοντέλα HU40XX και HD40XX.

ΟΔΗΓΙΕΣ ΧΡΗΣΗΣ:



Αμέσως μόλις αντιληφθείτε δυσάρεστες οσμές ή λευκή σκόνη, αλλάξτε την κασέτα αφαλάτωσης. Εάν έχετε απορίες, ανατρέξτε στην κάρτα διεθνούς εγγύησης που συνοδεύει αυτό το προϊόν, όπου μπορείτε να βρείτε τα στοιχεία επικοινωνίας με το τμήμα Εξυπηρέτησης Πελατών.

Η ανταλλακτική κασέτα είναι διαθέσιμη στην ΚΑΣΕΤΑ ΑΦΑΛΑΤΩΣΗΣ και πωλείται ως προαιρετικό εξάρτημα με τον ακόλουθο κωδικό: XD6400F0

ΑΠΟΘΗΚΕΥΣΗ

Όταν δεν χρησιμοποιείται, η συσκευή πρέπει να αποθηκεύεται σε στεγνό μέρος. Βεβαιωθείτε ότι έχετε αδειάσει το δοχείο και ότι έχετε καθαρίσει και στεγνώσει τη συσκευή προτού την αποθηκεύσετε.

ΤΙ ΝΑ ΚΑΝΕΤΕ ΣΕ ΠΕΡΙΠΤΩΣΗ ΠΡΟΒΛΗΜΑΤΟΣ

Μην αποσυναρμολογείτε ποτέ μόνοι σας τη συσκευή. Μια συσκευή που έχει επισκευαστεί με λανθασμένο τρόπο μπορεί να είναι επικίνδυνη για τον χρήστη.

Προτού επικοινωνήσετε με ένα εξουσιοδοτημένο κέντρο σέρβις του δικτύου μας, βεβαιωθείτε ότι η συσκευή βρίσκεται στην κανονική θέση λειτουργίας και ότι δεν υπάρχουν εμπόδια στις σχάρες εισόδου και εξόδου του αέρα.

Πρόβλημα	Πιθανή αιτία	Τι να κάνετε
Η συσκευή δεν λειτουργεί όταν την ενεργοποιείτε	Έχει επιτευχθεί το επιθυμητό επίπεδο υγρασίας.	Αυξήστε το επιθυμητό επίπεδο υγρασίας στη ΜΗ ΑΥΤΟΜΑΤΗ ΛΕΙΤΟΥΡΓΙΑ ή επιλέξτε τη ΣΥΝΕΧΗ ΛΕΙΤΟΥΡΓΙΑ.
	Η ένδειξη στάθμης νερού αναβοσβήνει.	Γεμίστε ξανά το δοχείο νερού.
	Το καπάκι δεν είναι σωστά τοποθετημένο.	Ελέγξτε εάν έχει τοποθετηθεί σωστά το καπάκι.
	Η συσκευή δεν είναι τοποθετημένη σε επίπεδη επιφάνεια.	Ελέγξτε τη θέση (κλίση) της συσκευής.
	Η απαιτούμενη στάθμη νερού δεν έχει φθάσει ακόμη στον θάλαμο νεφελοποίησης.	Περιμένετε περίπου 2-3 λεπτά αφού γεμίσετε το προϊόν.
	Το ποσοστό σχετικής υγρασίας του δωματίου είναι πάνω από 90%.	Περιμένετε μέχρι να μειωθεί το ποσοστό σχετικής υγρασίας του δωματίου κάτω από 80%.
Η ικανότητα ύγρανσης είναι πολύ χαμηλή.	Ο αέρας στο δωμάτιο αντικαθίσταται φυσικά ή τεχνητά, οπότε εμποδίζεται η αύξηση του ποσοστού σχετικής υγρασίας.	Ελέγξτε εάν είναι κλειστές οι πόρτες και τα παράθυρα. Βεβαιωθείτε ότι δεν λειτουργεί κλιματιστικό στο δωμάτιο.
	Η σχάρα εισόδου αέρα και το ακροφύσιο μπορεί να έχουν φράξει.	Αφαιρέστε οποιαδήποτε αντικείμενα φράξουν τις σχάρες και το ακροφύσιο.
	Υπάρχει υπερβολική ποσότητα αλάτων στο δοχείο νερού ή στο τμήμα του πιεζοηλεκτρικού δίσκου.	Καθαρίστε τη βάση του νερού σύμφωνα με τις οδηγίες συντήρησης.
	Το επιλεγμένο ποσοστό υγρασίας είναι πολύ χαμηλό.	Αυξήστε τον όγκο νεφελοποίησης στη ΜΗ ΑΥΤΟΜΑΤΗ ΛΕΙΤΟΥΡΓΙΑ. Αυξήστε τη ρύθμιση της υγρασίας στη ΜΗ ΑΥΤΟΜΑΤΗ ΛΕΙΤΟΥΡΓΙΑ.
Η υγρασία της ατμόσφαιρας είναι πολύ υψηλή	Η συσκευή είναι ρυθμισμένη για ΣΥΝΕΧΗ ΛΕΙΤΟΥΡΓΙΑ. Το επιθυμητό επίπεδο υγρασίας είναι πολύ υψηλό.	Αλλάξτε τον τρόπο λειτουργίας. Επιλέξτε ένα χαμηλότερο επιθυμητό ποσοστό σχετικής υγρασίας.
Υπάρχουν υγροποιημένοι υδρατμοί στο δωμάτιο	Η θερμοκρασία του δωματίου είναι πολύ χαμηλή.	Θερμάνετε το δωμάτιο ή μειώστε το επιθυμητό επίπεδο υγρασίας.
Η συσκευή κάνει πολύ θόρυβο	Η συσκευή είναι ασταθής.	Τοποθετήστε τη συσκευή σε μια επίπεδη και σταθερή επιφάνεια.
	Δημιουργείται αντήχηση στο δοχείο νερού λόγω χαμηλής στάθμης του νερού.	Γεμίστε ξανά το δοχείο νερού.

Σταμάτησαν ξαφνικά να βγαίνουν υδρατμοί από το μηχάνημα	Ολοκληρώθηκε η προγραμματισμένη περίοδος λειτουργίας του χρονοδιακόπτη.	Ενεργοποιήστε το προϊόν.
	Η ένδειξη στάθμης νερού αναβοσβήνει.	Γεμίστε ξανά το δοχείο νερού.
	Το επιθυμητό επίπεδο υγρασίας έχει επιτευχθεί.	
Η λειτουργία θερμών υδρατμών δεν παράγει ζεστή υγρασία	Το προϊόν είναι στο στάδιο προθέρμανσης.	Περιμένετε μερικά λεπτά μέχρι να ολοκληρωθεί αυτό το στάδιο.
	Οι υδρατμοί είναι πολύ λίγοι και η θερμότητα δεν γίνεται αισθητή.	Αυξήστε τον όγκο των υδρατμών.
	Η θερμοκρασία του δωματίου είναι πολύ χαμηλή και οι υδρατμοί μπορεί να ψύχονται πολύ γρήγορα.	Αυξήστε τον όγκο των υδρατμών και θερμάνετε το δωμάτιο.
Η συσκευή δεν λειτουργεί και δεν υπάρχει καμία ένδειξη στην οθόνη	Δεν υπάρχει παροχή ρεύματος.	Συνδέστε το φις του καλωδίου ρεύματος σε μια πρίζα.
Οι υδρατμοί έχουν αφύσικη οσμή	Η συσκευή χρησιμοποιείται για πρώτη φορά.	Η οσμή θα εξαφανιστεί μετά από μερικά λεπτά λειτουργίας.
	Το νερό που χρησιμοποιείται είναι βρώμικο ή έχει μείνει πολύ καιρό στο δοχείο νερού ή στη βάση του νερού.	Καθαρίστε το δοχείο νερού και τη βάση του νερού σύμφωνα με τις οδηγίες συντήρησης.
Βγαίνει ατμός γύρω από το ακροφύσιο	Υπάρχουν ανοίγματα μεταξύ του ακροφύσιου, του καλύμματος και του δοχείου νερού.	Επαναποθετήστε το κάλυμμα και ελέγξτε εάν το ακροφύσιο εφαρμόζει σωστά στο κάλυμμα.
Δεν ξεκινά η παραγωγή υδρατμών.	Στην οθόνη της συσκευής εμφανίζεται η ένδειξη σφάλματος E1.	Κλείστε το καπάκι σωστά και η συσκευή θα ξεκινήσει.
	Δεν υπάρχει αρκετή ποσότητα νερού στο δοχείο νερού της συσκευής ή μόλις γεμίσατε το δοχείο νερού.	Ελέγξτε εάν εμφανίζεται στην οθόνη η ένδειξη απουσίας νερού. Αναπληρώστε το νερό στο δοχείο νερού της συσκευής. Μόλις γεμίσατε το δοχείο νερού, περιμένετε 2 με 3 λεπτά μέχρι η συσκευή να αρχίσει να παράγει υδρατμούς.

ΠΡΟΕΧΕΙ Η ΠΡΟΣΤΑΣΙΑ ΤΟΥ ΠΕΡΙΒΑΛΛΟΝΤΟΣ!

 Η συσκευή σας περιέχει πολύτιμα υλικά, τα οποία μπορούν να ανακτηθούν ή να ανακυκλωθούν. Αφήστε την σε ένα τοπικό σημείο συλλογής αστικών απορριμμάτων. Εάν σε αυτήν τη συσκευή χρησιμοποιούνται μπαταρίες: Βοηθήστε μας να φροντίσουμε το περιβάλλον. Μην πετάτε τις χρησιμοποιημένες μπαταρίες σας. Αντί αυτού, φέρτε τις σε οποιοδήποτε από τα ειδικά σημεία συλλογής μπαταριών. Μην τις απορρίπτετε μαζί με τα οικιακά απορρίμματα.

Οι οδηγίες αυτές είναι επίσης διαθέσιμες στον ιστότοπο της εταιρείας μας: www.rowenta.com.

Υπάρχει δυνατότητα λήψης του παρόντος εγχειριδίου χρήστης από το διαδίκτυο.

Прекалено сухият въздух може да причини или да влоши проблеми със синусите и дихателните пътища, да доведе до изсушаване на кожата, носа и гърлото и да изсуши растения и мебели. Вашият овлажнител е ефективно устройство за разпръскване на водна пара в околния въздух. Влажността, която се изразява като относителна влажност (ОВ), е количеството пара, което присъства във въздуха, изразена като процент от максималното количество пара, което въздухът може да задържи при същата температура, без да причинява конденз. Относителната влажност се измерва с хигромер.

ПРИНЦИП НА РАБОТА

Вашият овлажнител използва две допълнителни системи за овлажняване:

- Система за студена пара: пиезо диск, който вибрира с ултразвукова честота, за да създаде малки капчици вода.
 - Система за нагрята мъгла за антибактериални и турбо ефекти.
- Следователно овлажнителят може да се използва за автоматично увеличаване на нивото на влажност на околния въздух и също така има електронен хигрометър за прецизен контрол на относителната влажност.

МЕСТОПОЛОЖЕНИЕ

Използването на овлажнител е особено препоръчително през зимата, но все пак домът трябва редовно да се проветрява. Първо поставете овлажнителя в стая, която има нужда от приоритетно третиране. Той е подходяща за стая с размер до 577 sq ft (53,6 m²).

ОПИСАНИЕ НА ПРОДУКТА (1)

1. Подвижен горен корпус
2. Резервоар за вода
3. Долен корпус
4. Контролен панел и екран на контролния панел
5. Крачета
6. Изход за въздух на вентилатора
7. Пиезо диск
8. Сензор за нивото на водата
9. Изход за вода
10. Вход за вода
11. 360° дюзи за мъгла
12. Горен отвор за пълнене
13. Комин

ОПИСАНИЕ НА КОНТРОЛНИЯ ПАНЕЛ (2)

Органи за управление

- A. Бутон за вкл./изкл.
- B. Бутон TIMER (ТАЙМЕР)
- C. Бутон за функцията / нивото на мъглата (студена/гореща и мин./макс.)
- D. Бутон HUMIDITY TARGET (ЦЕЛЕВА ВЛАЖНОСТ)
- E. Бутон AUTO COMFORT MODE (РЕЖИМ НА АВТОМАТИЧЕН КОМФОРТ)
- F. Бутон NIGHT (НОЩЕН РЕЖИМ)

Цифров екран

- G. Икона за ниво на обема на мъглата
- H. Икона за процент на влажността
- I. Таймер
- J. AUTO (АВТОМАТИЧНО) = режим AUTO COMFORT (АВТОМАТИЧЕН КОМФОРТ)
- K. Икона за нощен режим
- L. Икона за предупреждение за почистване
- M. Целева влажност
- N. Индикатор за липса на вода

ПРЕДУПРЕЖДЕНИЯ

От особена важност е да прочетете тези инструкции внимателно и да спазвате следните препоръки.

- Този уред не е предназначен за лица (включително деца) с намалени физически, сетивни или умствени способности или с липса на необходимия опит и знания, освен ако те не са под наблюдение или са получили инструкции предварително относно употребата на уреда от лице, отговорно за тяхната безопасност.
- Този уред може да се използва от деца на възраст 8 години и по-големи и от лица с намалени физически, сетивни или умствени способности или с липса на необходимия опит и знания, ако са под наблюдение или са получили инструкции предварително относно употребата на уреда по безопасен начин и ако разбират свързаните с това рискове.
- Децата трябва да бъдат под наблюдение, за да се гарантира, че те не си играят с уреда.
- Почистването и поддръжката не трябва да се извършват от деца, освен ако не са под наблюдение.
- НИКОГА НЕ ПОТАПАЙТЕ УРЕДА, ЗАХРАНВАЩИЯ КАБЕЛ ИЛИ ЩЕПСЕЛА ВЪВ ВОДА ИЛИ ДРУГА ТЕЧНОСТ.
- Никога не блокирайте решетките на входа за въздух, които се намират под уреда.
- ИЗКЛУЧЕТЕ И ОТКАЧЕТЕ УРЕДА ОТ КОНТАКТА ПРЕДИ ПЪЛНЕНЕ, ПОЧИСТВАНЕ ИЛИ ПРЕМЕСТВАНЕ.
- НИКОГА НЕ ПОСТАВЯЙТЕ ЕТЕРИЧНО МАСЛО ИЛИ ДРУГИ ДОБАВКИ В КАНАЛА ЗА ИЗПАРЯВАНЕ И/ИЛИ В РЕЗЕРВОАРА ЗА ВОДА.
- ПОЧИСТВАЙТЕ РЕЗЕРВОАРА ЗА ВОДА НА ВСЕКИ ТРИ ДНИ.



- **ПРЕДУПРЕЖДЕНИЕ:** микроорганизми, които може да присъстват във водата или в околната среда, където се използва или съхранява уредът, е възможно да се образуват в резервоара за вода и да бъдат издихани във въздуха, което ще причини сериозни рискове за здравето, ако водата не се подновява и ако резервоарът не се почиства правилно на всеки 3 дни.
- Никога не оставяйте вода в резервоара, когато не използвате уреда.
- Имайте предвид, че високите нива на влажност може да насърчат растежа на биологични организми в околната среда.
- Не позволявайте овлажняване или намокряне на зоната около овлажнителя. Когато се появи влага, намалете интензивността на мъглата. Ако не можете да намалите изходния обем на овлажнителя, използвайте овлажнителя периодично. Не позволявайте овлажняване на абсорбиращи материали като мокети, пердета, завеси или покривки.
- Изключете уреда от контакта по време на пълнене и почистване.

- Изпразнете и почистете овлажнителя преди съхранение. Почистете овлажнителя преди следваща употреба.
- Изпразвайте резервоара и го пълнете на всеки три дни. Преди пълнене го почистете с прясна чешмяна вода или с почистващи препарати, ако се изисква от производителя. Отстранете котления камък, отлаганията или слоевете, които са се образували върху стените на резервоара или върху вътрешните повърхности, и подсушете всички повърхности.

МНОГО ВАЖНО

- Този уред е предназначен само за домашна употреба. Следователно той не трябва да се използва за промишлени приложения.
- Гаранцията се анулира в случай на повреда, причинена от неправилно използване.
- Не използвайте уреда в много запрашена среда или където има опасност от пожар.
- Преди всяка употреба проверявайте дали уредът, хранящият кабел и щепселът са в добро общо състояние.
- Никога не вкарвайте предмети в уреда (напр. игли...)
- Ако хранящият кабел е повреден, той трябва да бъде сменен от производителя, одобрен следпродажбен сервиз или лице с подобна квалификация, за да се избегне опасност.
- Пазете този уред далеч от деца.
- Никога не изваждайте хранящия кабел или уреда, дори за разкачване на щепсела от стенния контакт.
- Развивайте напълно хранящия кабел преди употреба.
- Трябва да спазвате разпоредбите, които се отнасят за отстраняването на масло и хладилен агент при изхвърляне на уреда.
- Не използвайте уреда на открито.
- Уредът трябва да бъде монтиран в съответствие с националните разпоредби на Вашата държава.
- Уредът трябва да бъде напълно сглобен преди свързване към електрозахранващата мрежа.
- Никога не използвайте уреда в положение, различно от изправено.
- Поставете уреда върху равна, хоризонтална и стабилна повърхност, която не е чувствителна към влажност. Не поставяйте овлажнителя върху дървени мебели, аудиосистеми, телевизори или други електрически уреди.
- Използвайте единствено питейна вода. Препоръчително е да зареждате вода в резервоара на приблизително всеки три дни.
- Никога не покривайте уреда.
- Никога не използвайте уреда без дюзата му.
- Никога не докосвайте уреда с мокри ръце.
- Никога не местете уреда, докато работи.
- Никога не поставяйте вода в канала за изпарение, това може да причини преливане.
- Никога не използвайте уреда близо до запалими предмети и материали (пердета, аерозоли, разтворители и т.н. ...).
- Уверете се, че водата в резервоара е сменена преди всяка употреба.
- Никога не позволявайте овлажняване на абсорбиращи материали, като мокети, пердета или покривки...
- Ако се налага да оставите уреда без надзор за продължително време: важно е да го изключите, да го изключите от контакта, да изпразните резервоара за вода и контейнера за изпарение, след което да почистите и оставите уреда да изсъхне.
- Почистете резервоара за вода. Препоръчва се редовно почистване; приблизително на всеки три дни (в зависимост от употребата). Вижте раздел „ПОДДРЪЖКА“.
- **ПРЕДУПРЕЖДЕНИЕ:** в резервоара за вода може да се образуват микроорганизми и да бъдат издихани във въздуха, когато резервоарът за вода не се почиства редовно и правилно (вижте раздел „ПОДДРЪЖКА“).

СТАРТИРАНЕ НА УРЕДА (3)

Преди да използвате уреда за първи път, проверете дали Вашето напрежение отговаря на посоченото на уреда.

Вашият уред може да се управлява от електрически контакт без заземен контакт. Това е уред от клас II (двойно изолиран ).

Преди да включите уреда, се уверете, че:

- Уредът е позициониран съгласно настоящите инструкции,

- Уредът е върху равна и стабилна хоризонтална повърхност, която не е чувствителна към влажност и е на поне 7,87 инча от други предмети,
- Решетките на входа за въздух, които се намират под уреда, са напълно открити.
- Моля, не поставяйте продукта върху какъвто и да е вид килим или мокет, за да избегнете блокиране на отворите за въздух.

Как да използвате Вашия уред:

1. Проверете дали резервоарът за вода на уреда е чист и дали вътре няма чужди предмети.
2. Проверете дали сензорът за ниво на водата не е блокиран.
3. Проверете дали входовете за вода не са блокирани.
4. Моля, уверете се, че капакът е правилно затворен, или уредът Ви няма да стартира.
5. Напълнете резервоара за вода през горния отвор за пълнене на капака.

МОЛЯ, ИМАЙТЕ ПРЕДВИД: препоръчваме Ви да използвате леко твърда вода, за да избегнете образуването на бял прах; можете да използвате чешмяна вода, бутилирана вода, дестилирана вода или беварена вода. Ако живеете в зона с твърда вода, използвайте чиста и хладка дестилирана вода или бутилирана вода. Моля, не забравяйте, че резервоарът трябва винаги да се пълни със студена вода.

ПРЕДУПРЕЖДЕНИЕ: никога не поставяйте вода в зоната на пиезото!

6. Поставете уреда върху равна повърхност и го включете в контакта.
7. Регулирайте дюзата, така че парата да не е насочена към препятствие, което може да повлияе неблагоприятно върху регулирането на влажността.
8. Натиснете бутона за вкл./изкл. Предупреждението за почистване ще започне автоматично да мига. Задръжте натиснат бутона за вкл./изкл. за 2 секунди, за да нулирате предупреждението за почистване.
9. След пълнене на резервоара за вода **може да изминат 2 или 3 минути, преди от уреда да започне да излиза мъгла.** Устройството стартира директно в режим AUTO COMFORT (АВТОМАТИЧЕН КОМФОРТ).

КАК РАБОТИ УРЕДЪТ

„ВКЛ./РЕЖИМ НА ГОТОВНОСТ“:

включване/режим на готовност (стоп); бутон А.

Натиснете бутон (А), за да стартирате уреда или да го поставите в режим на готовност. Цифровият екран светва и устройството стартира директно в режим AUTO COMFORT (АВТОМАТИЧЕН КОМФОРТ).

НИВО НА ОБЕМА НА МЪГЛАТА: бутон С

Изберете необходимото ниво на обема на мъглата, като натиснете бутон С няколко пъти. Има шест налични нива (три нива студена мъгла/три нива топла мъгла). Можете да регулирате обема на мъглата, за да достигнете по-бързо до необходимото ниво на влажност.

Опция за топла мъгла (антибактериални и турбо ефекти).

Когато натискате бутона С, нивото на обема на мъглата ще се повиши по следния начин: **Ниво 1 студено > Ниво 2 студено > Ниво 3 студено > Ниво 1 топло > Ниво 2 топло > Ниво 3 топло > Назад към ниво 1 студено...**

На екрана иконата за ниво на обема на мъглата се извежда в бяло (студена мъгла) или в червено (топла мъгла).

След 10 минути на употреба мъглата става топла.

След 30 минути на употреба на положение за топла мъгла антибактериалното действие стартира и Ви позволява да се борите с образуването на микроби* в основата за вода на устройството. Тази функция се предлага също като екстра за другите режими на работа и Ви позволява да увеличите нивото на производителност. Веднага след като нивото на влажност на стаята спадне, топлата мъгла стартира повторно (на екрана се извежда червената пиктограма).

** Отстранява до 99,9% от бактериите Escherichia Coli и Staphylococcus Aureus, които представляват повечето от известните ни бактерии, след 30 минути употреба на положение за топла мъгла – при нормални условия на употреба – тестовете са проведени от независима лаборатория.*

Този уред разполага с **3 режими на работа (РЕЖИМ AUTO COMFORT (АВТОМАТИЧЕН КОМФОРТ), РЕЖИМ MANUAL (РЪЧНО), РЕЖИМ CONTINUOUS (НЕПРЕКЪСНАТА РАБОТА))**, както и различни допълнителни функции.

1 – РЕЖИМ AUTO COMFORT (АВТОМАТИЧЕН КОМФОРТ):

Изберете РЕЖИМ AUTO COMFORT (АВТОМАТИЧЕН КОМФОРТ), като натиснете бутон Е.

Уредът ще адаптира автоматично нивото на влажност съгласно стайната температура за оптимален комфорт у дома.

За да достигнете оптимален комфорт в стаята, в която се намирате, тази настройка взема предвид стайната температура и изчислява оптималното ниво на влажност.

След достигане на влажността в стаята уредът спира да работи и се рестартира, веднага след като влажността в стаята спадне под зададената в програмата.

Влажността в помещението се измерва на всеки 60 секунди.

Температура	≤19°C	20 – 21°C	22 – 23°C	24 – 25°C	26 – 27°C	28 – 29°C	30 – 32°C	33 – 36°C	≥37°C
Целева влажност	65%	60%	55%	50%	45%	40%	35%	30%	25%

2 – РЕЖИМ MANUAL (РЪЧНО):

Можете да преминете на ръчен режим, като натиснете бутона D

• Ниво на влажност: Натиснете бутон D за регулиране на необходимото (целево) ниво на влажност;

Изберете необходимото ниво на влажност, като натиснете бутон D няколко пъти.

Изведеното ниво на влажност е необходимото ниво, което сте задали (между 40% и 80% ОБ).

Можете да изберете функцията за топла мъгла с ръчен режим.

ПРЕДУПРЕЖДЕНИЕ: ниво на влажност, което надвишава 70%, може да причини опасни проблеми за здравето и да доведе до повреда на домашните мебели.

3 – РЕЖИМ CONTINUOUS (НЕПРЕКЪСНАТА РАБОТА):

Натиснете бутона D, докато на цифровия екран не се изведе непрекъснатият режим „Со“.

Уредът работи, докато не достигне 90% ОБ (безопасна граница) или докато резервоарът не се изпразни.

Мъглата се отделя непрекъснато и можете да регулирате обема на мъглата.

Уредът ще спре да работи автоматично, когато нивото на влажност на стаята е над 90% ОБ.

ПРЕДУПРЕЖДЕНИЕ: при непрекъснат режим на работа и при ръчен режим влажността в стаята може да достигне до много високи нива, които не са полезни за здравето и може да навредят на определени предмети. Препоръчителното оптимално ниво на влажност е между 50 и 60% ОБ.

ДОПЪЛНИТЕЛНИ ФУНКЦИИ:

• TIMER (ТАЙМЕР): бутон В за програмиране на автоматичното спиране на уреда.

Изберете колко часа желаете уредът да работи (от 1 до 12 часа), преди уредът да спре автоматично, като натиснете бутон В няколко пъти. За да видите оставащото време, натиснете бутон В. По всяко време можете да промените таймера, като увеличите времето чрез натискане на бутона до 12 часа. За да деактивирате таймера, натиснете бутона В отново, докато не достигне до 0.

• РЕЖИМ NIGHT (НОЩЕН): Изберете предварително най-ниското ниво на обема на мъглата и намалете светлината на екрана: бутон F

Натиснете бутон F за влизане или излизане от РЕЖИМ NIGHT (НОЩЕН). Когато бутонът е натиснат, се извежда иконата на луна F.

Тази функция позволява намаляване на нивото на яркост на екрана и избира предварително модула на най-ниското ниво на обем на мъглата (ниво 1 студено).

С течение на времето всички други икони, с изключение на иконата на луна, ще изчезнат от цифровия екран.

Този режим също така деактивира зумера. Все още можете да превключите продукта от един режим на друг (ръчен или автоматичен) и целевата влажност и нивото на обем могат да се променят на ръчен режим, без да излизате от РЕЖИМ NIGHT (НОЩЕН).

Функцията TIMER (ТАЙМЕР) все още може да се използва в РЕЖИМ NIGHT (НОЩЕН).

За да излезете от режим NIGHT (НОЩЕН), натиснете бутон F.

МОЛЯ, ИМАЙТЕ ПРЕДВИД: Ако нощният режим е активиран, звуковият индикатор за празен резервоар няма да работи. Мига само светлинен индикатор N за празен резервоар. Ако нощният режим е активиран, звуковият индикатор за предупреждение за почистване няма да работи, само светлинния индикатор L ще мига.

• ЛИПСА НА ВОДА: икона N и звуков индикатор.

Когато резервоарът за вода е празен или ако нивото на водата е твърде ниско, отделянето на мъгла спира автоматично и звуковият индикатор издава звук.

Иконата за липса на вода ще светне и ще започне да мига на екрана.

Напълнете резервоара през горния отвор за пълнене и се уверете, че капакът е затворен правилно, уредът ще работи нормално.

- **КОД ЗА ГРЕШКА ЗА ПОКРИВАНЕ НА КАПАКА:** на екрана се извежда E1, вместо двуцифрени числа (M).

Ако на екрана се изведе код за грешка E1, тогава капакът и/или коминът не са затворени/поставени правилно. Проверете положението на капака и комина, за да спрете извеждането на кода за грешка E1.

- **ПРЕДУПРЕЖДЕНИЕ ЗА ПОЧИСТВАНЕ:** дезактивиране на иконата за почистване след поддръжка на уреда.

След като приключите с почистването на резервоара за вода на Вашия уред, иконата за почистване все още ще се извежда на екрана.

За да нулирате уреда, натиснете и задръжте бутона за вкл./изкл. за 2 секунди, иконата за почистване ще изгасне.

Предупреждението ще се активира при всяко включване на продукта в контакта, и веднъж на всеки три дни, за да напомни на потребителя, че е необходимо да смени водата в резервоара съгласно европейските норми.

ПОДДРЪЖКА

ВАЖНО: този тип уред изисква редовна и внимателна поддръжка. Както при всеки овлажнител със застояла вода, ние препоръчваме да почиствате изцяло уреда на всеки три дни (в зависимост от употребата), за да избегнете разпространението на бактерии. Трябва винаги да изключвате захранването на уреда и да го изключвате от контакта преди извършване на поддръжка.

Когато уредът има нужда от почистване, иконата за ПОЧИСТВАНЕ ще светне с един звуков сигнал на екрана.

След като почистите уреда и го поставите в правилното положение, нулирайте предупреждението за почистване, като натиснете бутона за вкл./изкл. за 2 секунди.

Предупреждението ще се активира при всяко включване на продукта в контакта, и веднъж на всеки три дни, за да напомни на потребителя, че е необходимо да смени водата в резервоара съгласно европейските норми.

Никога не потапяйте продукта в чешмяна вода поради опасността от навлизане на вода в изхода за въздух. Важно е да почиствате редовно резервоара за вода, зоната на изпаряване и решетките на входа за въздух, разположен под уреда.

Никога не използвайте почистващи препарати или абразивни продукти за почистване на Вашия уред.

Никога не потапяйте уреда, щепсела или захранващия кабел във вода или друга течност.

Препоръчваме Ви да използвате студена преварена вода или дестилирана вода.

• Почистване на резервоара:

- 1 – Почистете резервоара със сапунена вода и го подсушете с мека и суха кърпа.
- 2 – Не забравяйте да премахнете водата от уреда и да го подсушите, преди да го съхраните за продължителен период от време.

ВАЖНО: изпразнете водата вътре в продукта, като следвате индикациите на уреда (изпразнете го от дясната страна). Никога не поставяйте вода в пиезо резервоара. Не поставяйте вода в изхода за въздух на пиезото.

• Почистване на отделението за изпаряване (около пиезо диска 13), нагриващия елемент и пиезо диска.

Изплаквайте редовно (на всеки 3 дни) основата за вода с прясна вода и я подсушавайте с мека и суха кърпа.

ВАЖНО: уверете се, че в изхода за въздух на вентилатора не навлиза вода (16).

Редовното почистване на пиезо диска и на нагриващия елемент ще предотврати образуването на котлен камък. Не използвайте твърди или абразивни прибори, използвайте само меки материали с устройството.

Ако се появи котлен камък, моля, направете справка с раздела „КАСЕТА ЗА ПОЧИСТВАНЕ НА КОТЛЕН КАМЪК И ПРОТИВ КОТЛЕН КАМЪК“.

ПРЕДУПРЕЖДЕНИЕ: препоръчваме Ви да почиствате изцяло нагриващия елемент и пиезо диска, веднага след като върху тях се появят отлагания от котлен камък, за да запазите същото ниво на ефективност. За да избегнете повреда на продукта, моля, спазвайте правилно инструкциите за почистване, особено като не допускате навлизане на вода във въздушния отвор на вентилатора (4).

ВАЖНО: никога не използвайте абразивни почистващи препарати, тъй като те може да развалят външния вид на Вашия уред. Вместо това почистете уреда с леко навлажнена кърпа.

Ако имате някакви въпроси, моля, вижте международната гаранционна карта на ROWENTA, приложена с този продукт, където ще намерите данните за контакт с отдела за обслужване на клиенти.

КАСЕТА ЗА ПОЧИСТВАНЕ НА КОТЛЕН КАМЪК И ПРОТИВ КОТЛЕН КАМЪК

ИНСТРУКЦИИ ЗА УПОТРЕБА:

1 – Изключете уреда и отстранете капака.

(ВАЖНО, уверете се, че в изхода за въздух на вентилатора не влиза вода).

2 – Напълнете резервоара за вода и около пиезозоната с 1 сантиметър оцет и изчакайте 1 час, за да подейства.

3 – Изпразнете и отстранете котления камък с леко навлажнен парцал.

4 – Изплакнете резервоар за вода и пиезо зоната с прясна чешмяна вода.

(ВАЖНО, уверете се, че в изхода за въздух на вентилатора не влиза вода).

5 – Вашият уред вече отново е готов за употреба.

ПРЕДУПРЕЖДЕНИЕ: Уверете се, че сте изплаkali добре резервоара и пиезо зоната преди да използвате продукта.

Ако желаете да предотвратите мащабирането на в резервоара за вода, използвайте КАСЕТАТА ПРОТИВ КОТЛЕН КАМЪК.

Моделите Aqua Boost, които разполагат с касета против котлен камък, са следните:

- HD4040
- HD4045

Касетата против котлен камък се продава и като аксесоар (XD6400F0) и е съвместима с моделите HU40XX и HD40XX.

ИНСТРУКЦИИ ЗА УПОТРЕБА:

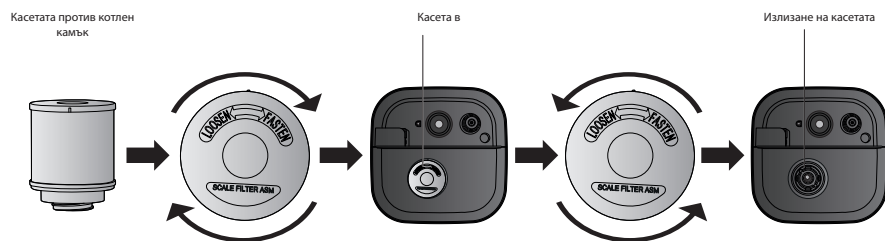

Веднага след като забележите неприятни миризми или бял прах, сменете касетата против котлен камък. Ако имате някакви въпроси, моля, направете справка с международната гаранционна карта, включена с този продукт, където ще намерите данните за контакт с отдела за обслужване на клиенти.

Вашата резервна касета е налична в КАСЕТАТА ПРОТИВ КОТЛЕН КАМЪК, която се продава като аксесоар със следния код: XD6400F0

СЪХРАНЕНИЕ

Когато не използвате уреда, той трябва да се съхранява на сухо място.

Не забравяйте да изпразните резервоара и да почистите и подсушите уреда, преди да го поставите за съхранение.

В СЛУЧАЙ НА ПРОБЛЕМ

Никога не разглобявайте уреда сами. Неправилно ремонтираният уред може да бъде опасен за потребителя. Преди да се свържете с одобрен сервизен център от нашата мрежа, се уверете, че уредът е в нормално работно положение и решетките на входа и изхода за въздух не са блокирани.

Проблем	Възможна причина	Какво да правя
Уредът не работи, когато е включен	Целевата влажност е достигната.	Увеличете целевата влажност в РЕЖИМ MANUAL (РЪЧНО) или изберете РЕЖИМ CONTINUOUS (НЕПРЕКЪСНАТА РАБОТА).
	Индикаторът за ниво на водата мига.	Напълнете резервоара за вода.
	Капакът не е добре поставен.	Проверете разположението на капака.
	Уредът не е поставен върху равна повърхност.	Проверете разположението на уреда (наклон).
	Необходимото ниво на водата още не е достигнало отделението за изпаряване.	Изчакайте около 2 – 3 минути след пълнене на продукта.
	ОВ% на стаята е над 90%.	Изчакайте, докато ОВ% на стаята спадне под 80%.
Нивото на овлажняване е прекалено ниско	В стаята има естествена или изкуствена подмяна на въздуха, което пречи на повишаването на ОВ%.	Проверете дали вратите и прозорците са затворени. Проверете дали в стаята няма работещ климатик.
	Решетките на входа за въздух и дюзата може да са блокирани.	Отстранете всички блокиращи предмети от решетките и дюзата.
	В резервоара за вода или в пиезо частта има прекалено много котлен камък.	Почистете основата за вода съгласно инструкциите за поддръжка.
	Избраният процент на влажност е прекалено нисък.	Увеличете нивото на обема на изпаряване в РЕЖИМ MANUAL (РЪЧНО). Увеличете настройката на влажност в РЕЖИМ MANUAL (РЪЧНО).
Околната влажност е прекалено висока	Уредът работи в РЕЖИМ CONTINUOUS (НЕПРЕКЪСНАТА РАБОТА).	Сменете режима.
	Целевата влажност е прекалено висока.	Изберете по-ниска целева ОВ%.
В стаята има конденз	Температурата в стаята е твърде ниска.	Затоплете стаята или намалете целевата влажност.
Уредът е прекалено шумен	Уредът е нестабилен.	Поставете уреда върху равна и стабилна повърхност.
	Възможно е в резервоара за вода да има резонанс поради ниско ниво на водата.	Напълнете резервоара за вода.
Мъглата внезапно спира да излиза	Програмираният период на таймера е изтекъл.	Включете продукта.
	Индикаторът за ниво на водата мига.	Напълнете резервоара за вода.
	Достигнато е нивото на целевата влажност.	

Функцията за топла мъгла не генерира топла влага	Продуктът е във фаза на загряване.	Изчакайте няколко минути до завършване на фазата.
	Мъглата е прекалено фина, за да се усеща топлината.	Увеличете нивото на обема на мъглата.
	Стайната температура е твърде ниска и е възможно мъглата да изстива прекалено бързо.	Увеличете нивото на обема на мъглата и затоплете стаята.
Уредът не работи без извеждане на екрана	Няма захранване.	Включете захранващия щепсел в електрически контакт.
Мъглата има необичайна миризма	Това е първото използване на уреда.	Миризмата ще изчезне след няколко минути на употреба.
	Използваната вода е мръсна или е престояла много дълго в резервоара за вода или в основата за вода.	Почистете резервоара за вода и основата за вода съгласно инструкциите за поддръжка.
От дюзата излиза мъгла	Между дюзата, капака и резервоара за вода има отвори.	Поставете повторно капака и проверете дали дюзата е фиксирана добре в капака.
Мъглата не започва да се отделя.	Уредът извежда грешка E1 на екрана.	Затворете правилно капака, уредът ще стартира.
	Няма достатъчно вода в резервоара за вода на уреда или току-що сте напълнили резервоара за вода.	Проверете дали на екрана не се извежда индикаторът за ЛИПСА НА ВОДА. Налейте вода в резервоара за вода на уреда. След като напълните резервоара за вода, изчакайте от 2 до 3 минути, докато от уреда започне да излиза мъгла.

ОПАЗВАНЕТО НА ОКОЛНАТА СРЕДА Е НА ПЪРВО МЯСТО!



Вашият уред съдържа ценни материали, които могат да се регенерират или рециклират. Предайте го в местен пункт за събиране на битови отпадъци.

Ако този уред използва батерии: помогнете ни да се погрижим за околната среда, като не изхвърляте използваните си батерии.

Вместо това ги отнесете до някой от специализираните пунктове за събиране на батерии. Не ги изхвърляйте заедно с битовите отпадъци.

Тези инструкции могат да бъдат намерени и на нашия интернет сайт www.rowenta.com.

Можете да изтеглите това ръководство за потребителя онлайн.

Zrak koji je suviše suh može uzrokovati ili pogoršati probleme sa sinusima i disanjem, osušiti nos i grlo te biljke i namještaj.

Ovlaživač je učinkovit aparat za raspršivanje vodene pare u zraku.

Vlažnost, koja se izražava kao relativna vlažnost, jest količina pare prisutna u izbačenom zraku u obliku postotka maksimalne količine pare koju zrak može sadržavati pri istoj temperaturi bez nastajanja kondenzacije.

Relativna vlažnost se mjeri higrometrom.

PRINCIP RADA

Ovlaživač koristi dva komplementarna sistema ovlaživanja:

- Sistem za hladnu paru: piezo disk koji vibrira ultrasoničnom frekvencijom i stvara male kapi vode.
- Grijani sistem za paru za antibakterijski i turbo efekt.

Ovlaživač se tako može koristiti da bi se povećao nivo vlage u zraku, a opremljen je i elektroničkim higrometrom radi precizne kontrole relativne vlažnosti.

LOKACIJA

Korištenje ovlaživača naročito se preporučuje zimi, no prostor svejedno treba redovno provjetravati. Ovlaživač najprije postavite u prostoriju koju je najbitnije tretirati. Prikladan je za prostorije do 56 m².

OPIS PROIZVODA (1)

- | | |
|--|------------------------------|
| 1. Odvojivi gornji pokrov | 8. Senzor za nivo vode |
| 2. Spremnik za vodu | 9. Izlazni otvor za vodu |
| 3. Donje kućište | 10. Ulazni otvor za vodu |
| 4. Kontrolna ploča i displej kontrolne ploče | 11. Mlaznice za paru od 360° |
| 5. Postolje | 12. Gornje punjenje |
| 6. Izlazni otvor za zrak iz ventilatora | 13. Dimnjak |
| 7. Piezo disk | |

OPIS KONTROLNE PLOČE (2)

Kontrole

- A. Tipka za uključivanje/isključivanje
- B. Tipka mjerača vremena
- C. Dugme Funkcija / nivo maglice (hladno / vruće i min / maks)
- D. Tipka za ciljnu vlažnost
- E. Tipka načina rada za automatsku ugodnost
- F. Tipka za noćni način rada

Digitalni displej

- G. Ikona za nivo pare
- H. Ikona za postotak vlage
- I. Mjerač vremena
- J. AUTO = način rada za automatsku ugodnost
- K. Ikona za noć
- L. Ikona upozorenja za čišćenje
- M. Ciljna vlažnost
- N. Indikator nedostatka vode

UPOZORENJA

Od ključnog je značaja da pažljivo pročitate ova uputstva i poštujete sljedeće preporuke:

- Ovaj aparat ne smiju koristiti osobe (uključujući djecu) ograničenih fizičkih, čulnih ili mentalnih sposobnosti ili nedovoljnog iskustva i znanja, izuzev ako ih nadzire osoba odgovorna za njihovu sigurnost ili ako im je prethodno dala upute o načinu korištenja aparata.
- Ovaj aparat mogu koristiti djeca od 8 i više godina te osobe smanjenih fizičkih, čulnih i mentalnih sposobnosti ili osobe bez potrebnog iskustva i znanja ako imaju propisani nadzor ili su prije dobile uputstva o sigurnom korištenju aparata i svjesne su potencijalnih rizika.
- Djecu je potrebno nadzirati kako biste bili sigurni da se ne igraju aparatom.
- Djeca bez nadzora ne smiju obavljati čišćenje i održavanje.
- APARAT, KABAL ZA NAPAJANJE ILI UTIKAČ NIKAD NEMOJTE URANJATI U VODU ILI NEKU DRUGU TEČNOST.
- Nikad nemojte zatvarati otvore za ulaz zraka koji se nalaze sa donje strane aparata.
- ISKLJUČITE APARAT I ISKOPČAJTE GA IZ STRUJE PRIJE PUNJENJA, ČIŠĆENJA I PREMJEŠTANJA.
- NIKADA NEMOJTE STAVLJATI ESENCIJALNA ULJA NI DRUGE DODATKE U KANAL ZA PARU I/ILI U SPREMNİK ZA VODU.
- SPREMNİK ZA VODU ČISTITE SVAKA TRI DANA.



- UPOZORENJE: Ako se voda ne mijenja ili ako se spremnik ne čisti pravilno svaka 3 dana, mikroorganizmi kojih može biti u vodi ili okruženju u kojem se aparat koristi ili čuva mogu se proširiti u spremniku za vodu i ispustiti se u zrak, što može uzrokovati veoma ozbiljne zdravstvene probleme.
- Vodu nikada nemojte ostavljati u spremniku ako se aparat ne koristi.
- Budite svjesni da visoki nivo vlage može potaknuti porast bioloških organizama u okruženju.
- Pazite da prostor oko ovlaživača ne postane vlažan ili mokar. Ako se nakuplja vlaga, smanjite intenzitet magle. Ako se izlaz pare na ovlaživaču ne može smanjiti, koristite ovlaživač sa prekidima. Pazite da se ne navlaže materijali koji upijaju vlagu, na primjer, tepisi, zavjese i stolnjaci.
- Iskopčajte aparat kad ga puniti i čistite.
- Ovlaživač ispraznite i očistite prije spremanja. Očistite ovlaživač prije sljedeće upotrebe.
- Spremnik ispraznite i napunite svaka tri dana. Prije dopunjavanja očistite ga vodom za piće iz slavine ili sredstvima za čišćenje ako to preporučuje proizvođač. Očistite sav kamenac i naslage koje se mogu nakupiti na stijenkama spremnika ili unutarnjim površinama i osušite sve površine krpom.

VEOMA VAŽNO

- Aparat je namijenjen samo upotrebi u domaćinstvu. Zato se ne smije koristiti ni za kakve industrijske namjene.
- Garancija se poništava ako je do oštećenja došlo zbog nepravilne upotrebe.
- Aparat nemojte koristiti ako u zraku ima mnogo prašine ili ako postoji opasnost od požara.
- Prije svake upotrebe provjerite da li su aparat, kabal za napajanje i utikač u dobrom stanju.
- Nikad ne stavljajte predmete u aparat (npr. igle...)
- Ako je kabal za napajanje oštećen, mora ga zamijeniti proizvođač, postprodajni servisni centar ili osoba sličnih kvalifikacija kako bi se izbjegla opasnost.
- Aparat držite van domašaja djece.
- Nikad nemojte povlačiti kabal za napajanje ili aparat, čak ni za iskopčavanje utikača iz zida.
- Prije upotrebe rastegnite cijeli kabal za napajanje.
- Kod odlaganja aparata na otpad, morate se pridržavati propisa o uklanjanju ulja i sredstva za hlađenje.
- Aparat nemojte koristiti na otvorenom.
- Aparat se mora instalirati u skladu sa propisima u vašoj zemlji.
- Aparat se prije priključivanja na struju mora do kraja sastaviti.
- Aparat koristite samo u uspravnom položaju.
- Aparat stavite na ravnu, vodoravnu i stabilnu površinu koja nije osjetljiva na vlagu. Ovlaživač nemojte stavljati na drveni namještaj, Hi-Fi sisteme, televizore ni bilo kakve druge električne aparate.
- Koristite samo vodu za piće. Preporučujemo da vodu u spremniku promijenite približno svaka tri dana.
- Nemojte pokrivati aparat.
- Aparat nikada nemojte koristiti bez mlaznice.
- Aparat nikada nemojte dirati mokrim rukama.
- Aparat nikada nemojte premještati tokom rada.
- Nikada nemojte dodavati vodu u kanal za isparavanje, to može uzrokovati prelijevanje.
- Aparat nikada nemojte koristiti u blizini zapaljivih predmeta i materijala (zavjese, sprejevi, rastvarači itd.).
- Pazite da promijenite vodu u spremniku prije svake upotrebe.
- Nikada nemojte dopustiti da se navlaže materijali koji upijaju vlagu, na primjer, tepisi, zavjese ili stolnjaci...
- Ako će aparat duže biti bez nadzora, važno je da ga isključite, iskopčate iz struje, ispraznite spremnik za vodu i odjeljak za isparavanje, a zatim ga očistite i pustite da se osuši.
- Očistite spremnik za vodu. Preporučuje se redovno čišćenje; približno svaka tri dana (zavisno od korištenja). Pogledajte odlomak ODRŽAVANJE
- UPOZORENJE: Ako se spremnik za vodu ne čisti redovno i pravilno, u spremniku za vodu mogu nastati mikroorganizmi koji će se ispuhivati u zrak (pogledajte odlomak ODRŽAVANJE).

POKRETANJE APARATA (3)

Prije prve upotrebe aparata provjerite da li vaš napon odgovara oznaci na aparatu.

Aparat se može priključiti na strujnu utičnicu bez uzemljenja. Aparat je svrstan u klasu II (□) sa dvostrukom izolacijom).

Prije uključivanja aparata provjerite sljedeće:

- Da li je aparat postavljen u skladu sa ovim uputstvima,
- Da li je aparat na ravnoj i stabilnoj vodoravnoj površini koja nije osjetljiva na vlagu i nalazi se najmanje 20 cm od svih ostalih predmeta.
- Da li su otvori za ulaz zraka sa donje strane aparata prohodni.
- Molimo, nemojte postavljati svoj proizvod na bilo koji tip tepiha ili prostirke kako biste izbjegli začepljenje otvora za zrak.

Kako se aparat koristi:

1. Provjerite da li je spremnik za vodu u aparatu čist i da u njemu nema stranih predmeta.
2. Provjerite da senzor za nivo vode nije prekriven.
3. Provjerite da otvori za ulaz vode nisu začepljeni.
4. Provjerite da li je poklopac pravilno zatvoren, inače nećete moći pokrenuti aparat.
5. Napunite spremnik za vodu kroz gornji otvor za punjenje na poklopcu.

NAPOMENA: Preporučujemo da upotrebljavate malo tvrđu vodu da ne bi nastala bijela prašina; možete koristiti vodu iz slavine, flaširanu vodu, destiliranu vodu ili prokuhanu vodu. Ako je vaša voda tvrda, koristite čistu hladnu destiliranu vodu ili flaširana voda. Napominjemo da se spremnik uvijek mora napuniti hladnom vodom.

UPOZORENJE: Vodu nikada nemojte stavljati u prostor piezo diska!

6. Postavite aparat na ravnu površinu i priključite ga.
7. Prilagodite mlaznicu tako da para ne bude usmjerena prema prepri jer bi to moglo negativno utjecati na regulaciju vlage.

8. Pritisnite tipku za uključivanje/isključivanje. Automatski će treperiti upozorenje za čišćenje. 2 sekunde držite tipku za uključivanje/isključivanje da biste poništili upozorenje za čišćenje.

9. Kad napunite spremnik za vodu, **aparatu mogu trebati 2 do 3 minute da počne izbacivati paru**. Aparat se odmah pokreće u načinu rada AUTO COMFORT.

KAKO APARAT RADI

“UKLJUČENO / STANJE PRIPRAVNOSTI”:

uključivanje / stanje pripravnosti (zaustavljanje); tipka A.

Pritisnite tipku (A) da biste pokrenuli aparat ili ga stavili u stanje pripravnosti. Uključuje se digitalni displej i aparat se odmah pokreće u načinu rada AUTO COMFORT.

NIVO PARE: Tipka C

Izaberite željeni nivo pare tako da nekoliko puta pritisnete tipku C. Dostupno je šest nivoa (tri nivoa hladne pare i tri nivoa tople pare). Možete podesiti količinu pare da biste brže došli do željenog nivoa vlažnosti.

Opcija tople pare (antibakterijski i turbo efekt).

Kad pritisnete tipku C, nivo pare povećava se na ovaj način: **Nivo 1 hladna para > Nivo 2 hladna para > Nivo 3 hladna para > Nivo 1 topla para > Nivo 2 topla para > Nivo 3 topla para > Nazad na nivo 1 hladne pare...**

Na displeju se ikona za nivo pare prikazuje bijelom bojom (hladna para) ili crvenom (topla para).

Nakon 10 minuta upotrebe para postaje topla.

Nakon 30 minuta korištenja pozicije za toplu paru pokreće se antibakterijska funkcija i omogućava vam da spriječite nastanak bakterija* u vodi koja se nalazi u aparatu. Ta funkcija je isto tako dodatak drugim načinima rada i omogućava vam da poboljšate performanse. Čim se nivo vlažnosti u prostoriji spusti, ponovo se pokreće topla para (na displeju se prikazuje crveni piktogram).

* Uklanja do 99,9% *Escherichije Coli* i *Staphylococcus Aureus* bakterija, što je većina bakterija koje postoje nakon 30 minuta upotrebe na položaju za toplu paru u normalnim uslovima korištenja – testove je obavio nezavistan laboratorij.

Ovaj aparat ima **3 načina rada (AUTO COMFORT, RUČNI NAČIN RADA, KONTINUIRANI NAČIN RADA)** i različite dodatne funkcije.

1 – NAČIN RADA AUTO COMFORT:

Izaberite način rada AUTO COMFORT tako da pritisnete tipku E.

Aparat će automatski prilagoditi nivo vlage prema temperaturi u prostoriji da bi se postigla optimalna ugodnost.

Da bi ugodnost u prostoriji bila optimalna, ova postavka u obzir uzima temperaturu u prostoriji i izračunava optimalni nivo vlažnosti.

Kad se u prostoriji dosegne potrebna vlažnost, aparat prestaje raditi i ponovo se pokreće čim se vlažnost u prostoriji spusti na nivo niži od onoga u programu.

Sobna vlaga mjeri se svakih 60 sekundi.

Temperatura	≤19 °C	20 – 21°C	22 – 23°C	24 – 25°C	26 – 27°C	28 – 29°C	30 – 32°C	33 – 36°C	≤37°C
Ciljna vlažnost	65%	60%	55%	50%	45%	40%	35%	30%	25%

2 –RUČNI NAČIN RADA:

Možete se prebaciti na ručni način rada tako da pritisnete tipku D

• Nivo vlažnosti: Pritisnite tipku D da biste prilagodili potrebni (ciljni) nivo vlažnosti;

Izaberite potreban nivo vlažnosti tako da nekoliko puta pritisnete tipku D.

Nivo vlažnosti koji se prikazuje je potrebni nivo koji ste podesili (između 40% i 80% relativne vlažnosti).

U ručnom načinu rada možete izabrati funkciju tople pare u ručnom načinu rada.

UPOZORENJE: Nivo vlažnosti veći od 70% može biti opasan po zdravlje i oštetiti namještaj.

3 – KONTINUIRANI NAČIN RADA:

Pritisnite tipku D dok se na digitalnom displeju ne prikaže kontinuirani način rada “Co”.

Aparat radi dok ne dosegne relativnu vlažnost od 90% (sigurnosna granica) ili dok se spremnik ne isprazni. Para se stalno izbacuje i možete podesiti njenu količinu.

Aparat će se automatski zaustaviti kad nivo vlažnosti u prostoriji bude veći od 90% relativne vlažnosti.

UPOZORENJE: U kontinuiranom načinu rada i ručnom načinu rada vlažnost u prostoriji može porasti do nivoa koji nije dobar za zdravlje i može oštetiti određene predmete. Preporučeni optimalni nivo vlažnosti je između 50% i 60% relativne vlažnosti.

DODATNE FUNKCIJE:

• MJERAČ VREMENA: Tipka B za programiranje automatskog zaustavljanja aparata.

Izaberite broj sati koliko će aparat raditi (od 1 do 12 sati) prije nego što se automatski zaustavi tako da nekoliko puta pritisnete tipku B. Da biste vidjeli preostalo vrijeme, pritisnite tipku B. U bilo kojem trenutku možete promijeniti mjerač vremena tako da pritiskom tipke produžite vrijeme, sve do 12 sati. Da biste deaktivirali mjerač vremena, pritisnite ponovo tipku B dok ne dođe do 0.

• NOĆNI NAČIN RADA: Unaprijed izaberite najniži nivo pare i smanjite osvijetljenost displeja: tipka F

Pritisnite tipku F da biste uključili ili isključili noćni način rada. Kad je tipka pritisnuta, prikazat će se ikona mjeseca F.

Ta funkcija omogućava vam da smanjite osvijetljenost displeja i unaprijed izaberete najniži nivo pare (nivo 1 hladna para).

S vremenom će sa displeja nestati sve ikone osim ikone mjeseca.

U ovom načinu rada onemogućen je i zvuk. Aparat se i dalje može prebacivati iz jednog načina rada u drugi (ručni ili automatski), a ciljna vlažnost i nivo vlažnosti mogu se promijeniti u ručnom načinu rada bez izlaska iz noćnog načina rada.

Funkcija mjerača vremena i dalje se može koristiti u noćnom načinu rada.

Za izlazak iz noćnog načina rada pritisnite tipku F.

NAPOMENA: Ako se aktivira noćni način rada, zvučni indikator za prazni spremnik neće raditi. Treperi samo svjetlosni indikator N za prazan spremnik. Ako se aktivira noćni način rada, zvučni indikator upozorenja za čišćenje neće raditi, samo će treperiti svjetlosni indikator L.

• NEDOSTATAK VODE: ikona N i zvučni indikator.

Kad je spremnik za vodu prazan ili je nivo vode prenizak, para se automatski zaustavlja i javlja se zvučni indikator. Na displeju se prikazuje i treperi ikona za nedostatak vode.

Napunite spremnik kroz gornji otvor za punjenje i provjerite da li je poklopac pravilno zatvoren, aparat će normalno raditi.

• ŠIFRA GREŠKE ZA POKLOPAC: Umjesto dvocifrenog broja (M) na displeju se prikazuje E1.

Ako se na displeju prikaže šifra greške E1, to znači da poklopac i/ili dimnjak nisu pravilno zatvoreni/postavljeni. Provjerite položaj poklopca i dimnjaka da se šifra greške E1 prestane prikazivati.

• UPOZORENJE O ČIŠĆENJU: Deaktivirajte ikonu za čišćenje nakon održavanja aparata.

Kad ste gotovi sa čišćenjem spremnika za vodu u aparatu, na displeju će se i dalje prikazivati ikona za čišćenje. Da biste ju poništili, pritisnite tipku za uključivanje/isključivanje i držite ga 2 sekunde da biste isključili ikonu za čišćenje.

Upozorenje će se aktivirati svaki put kad se proizvod uključi, i jednom u tri dana, da bi se korisnika podsjetilo da prema evropskim normama treba promijeniti vodu u spremniku.

ODRŽAVANJE

VAŽNO: ovaj aparat treba redovno i temeljito održavati. Ako u ovlaživaču stoji voda, preporučujemo da cijeli aparat očistite svaka tri dana (zavisno od upotrebe) da ne bi došlo do širenja bakterija.

Aparat prije bilo kakvog održavanja morate uvijek isključiti i iskopčati iz struje.

Kad aparat treba očistiti, na displeju svijetli ikona CLEAN i čuje se jedan zvučni signal. Kad se aparat očisti i stavi u pravilan položaj, isključite upozorenje za čišćenje tako da 2 sekunde držite tipku za uključivanje/isključivanje.

Upozorenje će se aktivirati svaki put kad se proizvod uključi, i jednom u tri dana, da bi se korisnika podsjetilo da prema evropskim normama treba promijeniti vodu u spremniku.

Proizvod nikada nemojte stavljati ispod mlaza vode jer voda može ući kroz izlazni otvor za zrak.

Važno je redovno čistiti spremnik za vodu, prostor za isparavanje i otvore za ulaz zraka koji se nalaze sa donje strane aparata.

Nikada za čišćenje aparata nemojte upotrebljavati deterdžente ni abrazivne proizvode.

Aparat, utikač i kabal za napajanje nemojte uranjati u vodu ni druge tečnosti.

Preporučujemo da upotrebljavate hladnu flaširanu vodu ili destiliranu vodu.

• Čišćenje spremnika:

1- Očistite spremnik vodom i deterdžentom i osušite ga suhom krpom.

2- Obavezno izbacite vodu iz aparata i osušite ga prije nego što ga spremite na duže vrijeme.

VAŽNO: Ispraznite vodu iz proizvoda tako da pratite uputstva na aparatu (ispraznite ju sa desne strane). Nikada nemojte stavljati vodu u piezo spremnik. Nemojte stavljati vodu u piezo izlazni otvor za zrak.

• Čišćenje odjeljka za isparavanje (oko piezo diska 13), grijača i piezo diska.

Redovno isperite spremnik za vodu (svaka 3 dana) svježom vodom i osušite ga mekom krpom.

VAŽNO: pazite da voda ne uđe u izlazni otvor za zrak iz ventilatora (16).

Redovno čistite piezo disk i grijač da se ne bi nakupljao kamenac. Nemojte koristiti tvrde ili abrazivne materijale. Koristite samo mekane materijale za čišćenje aparata.

Ako nastanu naslage kamenca, pogledajte odlomak "ČIŠĆENJE VAGE I ULOŽAK ZA UKLANJANJE KAMENCA".

UPOZORENJE: preporučujemo da grijač i piezo disk potpuno očistite čim se na njima pojavi kamenac da bi aparat jednako dobro nastavio raditi.

Da biste izbjegli bilo kakvu štetu na našem proizvodu, slijedite uputstva za ciscenje, posebno ne pustajuci vodu u izlaz ventilatora (4).

VAŽNO: Nikada nemojte koristiti abrazivna sredstva za čišćenje jer ona mogu uništiti izgled aparata. Aparat očistite vlažnom krpom.

Ako imate pitanja, pogledajte ROWENTA međunarodnu garanciju koja je priložena uz proizvod i u kojoj su navedeni detalji za kontaktiranje korisničke podrške.

ČIŠĆENJE VAGE I ULOŽAK ZA UKLANJANJE KAMENCA

UPUTSTVA ZA UPOTREBU:

1- Isključite jedinicu i skinite poklopac.

(**VAŽNO**, pripazite da voda ne uđe u izlazni otvor za zrak iz ventilatora).

2- Tu 1 centimetar sirčeta ulijte u rezervoar za vodu i oko piezo područja i pričekajte 1 sat da djeluje.

3- Ispraznite i uklonite kamenac pomoću čistite vlažnom krpom.

4- Crezervoar za vodu i oko piezo područja isperite čistom vodom iz slavine.

(**VAŽNO**, pripazite da voda ne uđe u izlazni otvor za zrak iz ventilatora).

5- Vaš aparat ponovo je spreman za upotrebu.

UPOZORENJE: Prije upotrebe proizvoda pobrinite se za pravilno ispiranje spremnika i piezo područja.

Ako želite kako biste spriječili stvaranje kamenca u spremniku za vodu, upotrijebite ULOŽAK ZA UKLANJANJE KAMENCA.

Aqua Boost modeli uz koje se isporučuje uložak za uklanjanje kamenca:

- HD4040
- HD4045

Uložak za uklanjanje kamenca prodaje se i kao dodatni pribor (XD6400F0), a kompatibilan je sa modelima HU40XX i HD40XX.

UPUTSTVA ZA UPOTREBU:



Čim primijetite neugodan miris ili bijelu prašinu, promijenite uložak za uklanjanje kamenca. Ako imate pitanja, pogledajte međunarodnu garanciju koja je priložena uz proizvod i u kojoj su navedeni detalji za kontaktiranje korisničke podrške.

Zamjenski uložak dostupan je u ULOŠKU ZA UKLANJANJE KAMENCA i prodaje se kao dodatni pribor pod sljedećim kodom: XD6400F0

ODLAGANJE

Kada se aparat ne koristi, treba se spremiti na suho mjesto.

Prije spremanja obavezno ispraznite spremnik, očistite aparat i osušite ga.

U SLUČAJU PROBLEMA

Nikada sami ne rastavljajte aparat. Neispravno popravljeni aparat može biti opasan za upotrebu. Prije nego što kontaktirate odobreni servisni centar, provjerite da li je aparat na normalnom položaju za rad te da ulazni i izlazni otvori za zrak nisu zatvoreni.

Problem	Mogući uzrok	Što treba uraditi
Aparat ne radi kad se uključi	Dosegnuta je ciljna vlažnost.	Povećajte ciljnu vlažnost u RUČNOM NAČINU RADA ili izaberite KONTINUIRANI NAČIN RADA.
	Treperi indikator nivoa vode.	Dopunite spremnik za vodu.
	Poklopac nije dobro postavljen.	Provjerite kako je poklopac postavljen.
	Aparat nije na ravnoj površini.	Provjerite položaj aparata (da li je nagnut).
	U odjeljku za isparavanje nije postignut potrebni nivo vode.	Pričekajte 2 do 3 minute nakon punjenja proizvoda.
	Postotak relativne vlažnosti u prostoriji je veći od 90%.	Pričekajte da relativna vlažnost u prostoriji padne ispod 80%.
Kapacitet ovlaživanja je prenizak	U prostoriji postoji prirodna ili umjetna zamjena zraka koja utječe na povećanje postotka relativne vlažnosti.	Provjerite da li su zatvorena vrata i prozori. Provjerite da u prostoriji nije uključena klima.
	Možda su blokirani otvori za ulaz zraka i mlaznice.	Uklonite predmete koji blokiraju otvore i mlaznice.
	U posudi za vodu ili u piezo odjeljku ima previše kamenca.	Očistite posudu za vodu u skladu sa uputstvima za održavanje.
	Odabran je prenizak nivo vlažnosti.	Povećajte nivo pare u RUČNOM NAČINU RADA. Povećajte postavku vlage u RUČNOM NAČINU RADA.
Vlažnost u okolini je previsoka	Aparat radi u KONTINUIRANOM NAČINU RADA.	Promijenite način rada.
	Ciljna vlažnost je previsoka.	Odaberite niži ciljni postotak relativne vlažnosti.
U prostoriji ima kondenzacije	Temperatura u prostoriji je preniska.	Zagrijte prostoriju ili smanjite ciljnu vlažnost.
Aparat proizvodi više buke	Aparat nije stabilan.	Postavite aparat na ravnu i stabilnu površinu.
	Spremnik za vodu možda proizvodi rezonanciju jer je količina vode premala.	Dopunite spremnik za vodu.
Para naglo prestaje izlaziti	Istekao je period programiran na mjeraču vremena.	Uključite proizvod.
	Treperi indikator nivoa vode.	Dopunite spremnik za vodu.
	Dosegnut je nivo ciljne vlažnosti.	
Funkcija tople pare ne proizvodi toplu paru	Proizvod je u fazi zagrijavanja.	Pričekajte nekoliko minuta da se faza završi.
	Para je suviše fina da bi se osjetila toplota.	Povećajte nivo pare.
	U prostoriji je prehladno i para se možda prebrzo hladi.	Povećajte nivo pare i zagrijte prostoriju.
Aparat ne radi i ništa nije prikazano na displeju	Nema napajanja.	Utikač za napajanje priključite u struju.

Para ima čudan miris	Prvi put koristite aparat.	Miris će nestati nakon nekoliko minuta upotrebe.
	Upotrebljena je prljava voda ili je voda predugo bila u spremniku za vodu ili bazi za vodu.	Očistite spremnik za vodu i bazu za vodu u skladu sa uputstvima za održavanje.
Oko mlaznice izlazi para	Postoje otvori oko mlaznice, poklopca i spremnika za vodu.	Pomjerite poklopac i provjerite da li je mlaznica čvrsto utaknuta u poklopac.
Para ne počinje izlaziti.	Na displeju aparata prikazuje se greška E1.	Pravilno zatvorite poklopac i aparat će početi sa radom.
	U spremniku za vodu u aparatu nema dovoljno vode ili ste upravo napunili spremnik za vodu.	Provjerite da se na displeju ne prikazuje indikator NO WATER (Nema vode). Napunite spremnik za vodu u aparatu. Kad napunite spremnik za vodu, pričekajte 2 do 3 minute da aparat počne izbacivati paru.

ZAŠTITA ŽIVOTNE SREDINE JE NA PRVOM MJESTU!



Aparat sadrži vrijedne materijale koje je moguće ponovo koristiti ili reciklirati.

Odložite ga na lokalnom mjestu za sakupljanje otpada.

Ako se u aparatu koriste baterije: pomozite nam u zaštiti okoliša i ne bacajte iskorištene baterije.

Umjesto toga baterije odnesite na posebna sabirna mjesta za baterije. Ne bacajte baterije u otpad iz domaćinstva.

Ova uputstva možete pronaći i na našoj web stranici www.rowenta.ba.

Korisnički priručnik možete preuzeti sa interneta.

Presuh zrak može uzrokovati ili pogoršati probleme sa sinusima i disanjem, osušiti nos i grlo te biljke i namještaj.

Ovlaživač je učinkovit uređaj za raspršivanje vodene pare u zraku.

Vlažnost, koja se izražava kao relativna vlažnost, količina je pare prisutna u izbačenom zraku u obliku postotka maksimalne količine pare koju zrak može sadržavati pri istoj temperaturi bez nastanka kondenzacije.

Relativna vlažnost mjeri se higrometrom.

PRINCIP RADA

Ovlaživač rabi dva komplementarna sustava ovlaživanja:

- Sustav za hladnu paru: piezo disk koji vibrira ultrazvučnom frekvencijom i stvara male kapi vode.
- Grijani sustav za paru za antibakterijski i turbo učinak.

Ovlaživač se stoga može rabiti kako bi se povećala razina vlage u zraku, a opremljen je i elektroničkim higrometrom radi precizne kontrole relativne vlažnosti.

LOKACIJA

Uporaba ovlaživača naročito se preporučuje zimi, no prostor svejedno treba redovito prozračivati.

Ovlaživač najprije postavite u prostoriju koju je najbitnije tretirati. Prikladan je za prostorije do 56 m².

OPIS PROIZVODA (1)

- | | |
|---|------------------------------|
| 1. Odvojivi gornji pokrov | 8. Senzor za razinu vode |
| 2. Spremnik za vodu | 9. Izlazni otvor za vodu |
| 3. Donje kućište | 10. Ulazni otvor za vodu |
| 4. Upravljačka ploča i zaslon upravljačke ploče | 11. Mlaznice za paru od 360° |
| 5. Podnožje | 12. Gornji otvor za punjenje |
| 6. Izlazni otvor za zrak iz ventilatora | 13. Dimnjak |
| 7. Piezo disk | |

OPIS UPRAVLJAČKE PLOČE (2)

Kontrole

- A. Tipka za uključivanje/isključivanje
- B. Tipka za TIMER
- C. Tipka funkcije / razine maglice (hladno / vruće i min / maks)
- D. Tipka za ciljnu vlažnost
- E. Tipka načina rada za automatsku ugodu
- F. Tipka za noćni način rada

Digitalni zaslon

- G. Ikona za razinu količine pare
- H. Ikona za postotak vlažnosti
- I. Timer
- J. AUTO = način rada za automatsku ugodu
- K. Ikona za noć
- L. Ikona upozorenja za čišćenje
- M. Ciljna vlažnost
- N. Indikator nedostatka vode

UPOZORENJA

Izrazito je važno da pažljivo pročitate ove upute i pridržavate se sljedećih preporuka:

- Ovaj uređaj ne smiju rabiti osobe (uključujući djecu) ograničenih fizičkih, osjetilnih ili mentalnih sposobnosti ili nedovoljnog iskustva i znanja, osim ako ih nadzire osoba odgovorna za njihovu sigurnost ili ako im je prethodno dala upute o načinu uporabe uređaja.
- Ovaj uređaj mogu rabiti djeca od 8 i više godina te osobe smanjenih fizičkih, osjetilnih i mentalnih sposobnosti ili osobe bez potrebnog iskustva i znanja ako imaju odgovarajući nadzor ili su prije dobile upute o sigurnoj uporabi uređaja i svjesne su potencijalnih rizika.
- Djecu je potrebno nadzirati kako biste bili sigurni da se ne igraju uređajem.
- Djeca ne smiju obavljati čišćenje i održavanje bez nadzora.
- UREĐAJ, KABEL ZA NAPAJANJE ILI UTIKAČ NIKAD NEMOJTE URANJATI U VODU ILI NEKU DRUGU TEKUĆINU.
- Nikad nemojte zatvarati otvore za ulaz zraka koji se nalaze sa donje strane uređaja.
- ISKLJUČITE UREĐAJ I ISKOPČAJTE GA IZ STRUJE PRIJE PUNJENJA, ČIŠĆENJA I PREMJEŠTANJA.
- NIKAD NEMOJTE STAVLJATI ESENCIJALNA ULJA NI DRUGE DODATKE U KANAL ZA PARU I/ILI U SPREMNIK ZA VODU.
- SPREMNIK ZA VODU ČISTITE SVAKA TRI DANA.



- UPOZORENJE: Ako se voda ne mijenja ili ako se spremnik ne čisti pravilno svaka 3 dana, mikroorganizmi kojih može biti u vodi ili okruženju u kojem se uređaj rabi ili čuva mogu se namnožiti u spremniku za vodu i ispustiti se u zrak, što može uzrokovati vrlo ozbiljne zdravstvene probleme.
- Vodu nikad nemojte ostavljati u spremniku ako se uređaj ne rabi.
- Budite svjesni da visoka razina vlage može potaknuti porast bioloških organizama u okruženju.
- Pazite da prostor oko ovlaživača ne postane vlažan ili mokar. Ako se javi vlaga, smanjite intenzitet magle. Ako se izlaz pare na ovlaživaču ne može smanjiti, ovlaživač rabite uz prekide. Pazite da se ne navlaže materijali koji upijaju vlagu, na primjer, tepisi, zavjese i stolnjaci.
- Iskopčajte uređaj kad ga puniti i čistite.
- Ovlaživač ispraznite i očistite prije spremanja. Očistite ovlaživač prije sljedeće uporabe.
- Spremnik ispraznite i napunite svaka tri dana. Prije dopunjavanja očistite ga pitkom vodom iz slavine ili sredstvima za čišćenje ako to preporučuje proizvođač. Očistite sav kamenac i naslage koje se mogu nakupiti na stijenkama spremnika ili unutarnjim površinama i osušite sve površine krpom.

VRLO VAŽNO

- Uređaj je namijenjen samo uporabi u domaćinstvu. Zato se ne smije rabiti ni za kakve industrijske namjene.
- Jamstvo se poništava ako je do oštećenja došlo zbog nepravilne uporabe.
- Uređaj nemojte rabiti ako u zraku ima mnogo prašine ili ako postoji opasnost od požara.
- Prije svake uporabe provjerite jesu li uređaj, kabel za napajanje i utikač u dobrom stanju.
- Nikad ne stavljajte predmete u uređaj (npr. igle...)
- Ako je kabel za napajanje oštećen, mora ga zamijeniti proizvođač, postprodajni servisni centar ili osoba sličnih kvalifikacija kako bi se izbjegla opasnost.
- Uređaj držite izvan dohvata djece.
- Nikad nemojte povlačiti kabel za napajanje ili uređaj, čak ni za iskapčanje utikača iz zidne utičnice.
- Prije uporabe razvucite cijeli kabel za napajanje.
- Pri odlaganju uređaja na otpad morate se pridržavati propisa o uklanjanju ulja i sredstva za hlađenje.
- Uređaj nemojte rabiti na otvorenom.
- Uređaj se mora instalirati u skladu sa propisima u vašoj zemlji.
- Uređaj se prije priključivanja na struju mora do kraja sastaviti.
- Uređaj rabite samo u uspravnom položaju.
- Uređaj stavite na ravnu, vodoravnu i stabilnu površinu koja nije osjetljiva na vlagu. Ovlaživač nemojte stavljati na drveni namještaj, Hi-Fi sustave, televizore ni bilo kakve druge električne uređaje.
- Rabite samo pitku vodu. Preporučujemo da vodu u spremniku promijenite približno svaka tri dana.
- Nemojte prekrivati uređaj.
- Uređaj nikad nemojte rabiti bez mlaznice.
- Uređaj nikad nemojte dirati mokrim rukama.
- Uređaj nikad nemojte premještati tijekom rada.
- Nikad nemojte dodavati vodu u kanal za isparavanje, to može uzrokovati prelijevanje.
- Uređaj nikad nemojte rabiti u blizini zapaljivih predmeta i materijala (zavjese, sprejevi, otapala itd.).
- Pazite da promijenite vodu u spremniku prije svake uporabe.
- Nikad nemojte dopustiti da se navlaže materijali koji upijaju vlagu, na primjer, tepisi, zavjese ili stolnjaci...
- Ako će uređaj duže biti bez nadzora, važno je da ga isključite, iskopčate iz struje, ispraznite spremnik za vodu i odjeljak za isparavanje, a zatim ga očistite i ostavite da se osuši.
- Očistite spremnik za vodu. Preporučuje se redovito čišćenje; približno svaka tri dana (ovisno o uporabi). Pogledajte odjeljak ODRŽAVANJE
- UPOZORENJE: Ako se spremnik za vodu ne čisti redovito i pravilno, u spremniku za vodu mogu nastati mikroorganizmi koji će se ispuhivati u zrak (pogledajte odjeljak ODRŽAVANJE).

POKRETANJE UREĐAJA (3)

Prije prve uporabe uređaja provjerite odgovara li vaš napon oznaci na uređaju. Uređaj se može priključiti na strujnu utičnicu bez uzemljenja. Uređaj je svrstan u klasu II (□ s dvostrukom izolacijom).

Prije uključivanja uređaja provjerite sljedeće:

- Je li uređaj postavljen u skladu s ovim uputama,
- Je li uređaj na ravnoj i stabilnoj vodoravnoj površini koja nije osjetljiva na vlagu i od svih je ostalih predmeta udaljena najmanje 20 cm.
- **Jesu li otvori za ulaz zraka s donje strane uređaja prohodni.**
- **Molimo, nemojte postavljati svoj proizvod na bilo koji tip tepiha ili prostirke kako biste izbjegli začepljenje otvora za zrak.**

Način uporabe uređaja:

1. Provjerite je li spremnik za vodu u uređaju čist i nema li u njemu stranih predmeta.
2. Provjerite nije li senzor za razinu vode prekriven.
3. Provjerite nisu li otvori za ulaz vode začepljeni.
4. Provjerite je li poklopac pravilno zatvoren, inače nećete moći pokrenuti uređaj.
5. Napunite spremnik za vodu kroz gornji otvor za punjenje na poklopcu.

NAPOMENA: Preporučujemo da rabite malo tvrđu vodu kako ne bi nastala bijela prašina; možete rabiti vodu iz slavine, vodu iz boce, destiliranu vodu ili prokuhanu vodu. Ako je vaša voda tvrda, rabite čistu hladnu destiliranu ili flaširanu vodu. Napominjemo da se spremnik uvijek mora napuniti hladnom vodom.

UPOZORENJE: Vodu nikad nemojte stavljati u prostor piezo diska!

6. Postavite uređaj na ravnu površinu i priključite ga.
7. Namjestite mlaznicu tako da para ne bude usmjerena prema prepreci jer bi to moglo negativno utjecati na regulaciju vlage.

8. Pritisnite tipku za uključivanje/isključivanje. Automatski će treperiti upozorenje za čišćenje. 2 sekunde držite tipku za uključivanje/isključivanje kako biste poništili upozorenje za čišćenje.
9. Kad napunite spremnik za vodu, **uređaju mogu trebati 2 do 3 minute da počne izbacivati paru.** Uređaj se odmah pokreće u načinu rada automatske ugrade.

KAKO UREĐAJ RADI

„UKLJUČENO / STANJE PRIPRAVNOSTI“:

uključivanje / stanje pripravnosti (zaustavljanje); tipka A.

Pritisnite tipku (A) kako biste pokrenuli uređaj ili ga stavili u stanje pripravnosti. Uključuje se digitalni zaslon i uređaj se odmah pokreće u načinu rada automatske ugrade.

RAZINA KOLIČINE PARE: Tipka C

Odaberite željenu razinu pare tako da nekoliko puta pritisnete tipku C. Dostupno je šest razina (tri razine za hladnu paru i tri razine za toplu paru). Možete namjestiti količinu pare kako biste brže došli do željene razine vlažnosti.

Opcija tople pare (antibakterijski i turbo učinak).

Kad pritisnete tipku C, razina pare povećava se na sljedeći način: **Razina 1 hladna para > Razina 2 hladna para > Razina 3 hladna para > Razina 1 topla para > Razina 2 topla para > Razina 3 topla para > Natrag na razinu 1 hladne pare...**

Na zaslonu se ikona za nivo pare prikazuje u bijeloj (hladna para) ili crvenoj boji (topla para).

Nakon 10 minuta uporabe para postaje topla.

Nakon 30 minuta uporabe položaja za toplu paru pokreće se antibakterijska funkcija i omogućava vam da spriječite nastanak bakterija* u vodi koja se nalazi u uređaju. Ta je funkcija isto tako dodatak drugim načinima rada i omogućava vam da poboljšate radne značajke. Čim se razina vlažnosti u prostoriji spusti, ponovo se pokreće topla para (na zaslonu se prikazuje crveni piktogram).

**Uklanjanje do 99,9% Escherichije Coli i Staphylococcus Aureus bakterija, što predstavlja većinu bakterija koje postoje nakon 30 minuta uporabe na položaju za toplu paru u normalnim uvjetima uporabe – testove je obavio neovisan laboratorij.*

Ovaj uređaj ima **3 načina rada (AUTOMATSKA UGODA, RUČNI NAČIN RADA, KONTINUIRANI NAČIN RADA)** i različite dodatne funkcije.

1 – NAČIN RADA AUTOMATSKE UGODE:

Izaberite način rada AUTOMATSKA UGODA tako da pritisnete tipku E.

Uređaj će automatski prilagoditi razinu vlage prema temperaturi u prostoriji kako bi se postigla optimalna uгода.

Kako bi se u prostoriji postigla optimalna uгода, ova postavka u obzir uzima temperaturu u prostoriji i izračunava optimalnu razinu vlažnosti.

Kad se u prostoriji dosegne potrebna vlažnost, uređaj će prestati raditi i ponovo se pokreće čim se vlažnost u prostoriji spusti na razinu nižu od one u programu.

Vlažnost prostorije mjeri se svakih 60 sekundi.

Temperatura	≤19 °C	20 – 21 °C	22 – 23 °C	24 – 25 °C	26 – 27 °C	28 – 29 °C	30 – 32 °C	33 – 36 °C	≤37 °C
Ciljna vlažnost	65 %	60 %	55 %	50 %	45 %	40 %	35 %	30 %	25 %

2 –RUČNI NAČIN RADA:

Možete prijeći na ručni način rada tako da pritisnete tipku D

• Razina vlažnosti: Pritisnite tipku D kako biste prilagodili potrebnu (ciljnu) razinu vlažnosti;

Odaberite potrebnu razinu vlažnosti tako da nekoliko puta pritisnete tipku D.

Razina vlažnosti koje se prikazuje potrebna je razina koju ste postavili (između 40 % i 80 % relativne vlažnosti).

U ručnom načinu rada možete odabrati funkciju tople pare u ručnom načinu rada.

UPOZORENJE: Razina vlažnosti veća od 70 % može biti opasna po zdravlje i oštetiti namještaj.

3 – KONTINUIRANI NAČIN RADA:

Pritisnite tipku D dok se na digitalnom zaslonu ne prikaže kontinuirani način rada „Co“.

Uređaj radi dok ne dosegne relativnu vlažnost od 90 % (sigurnosno ograničenje) ili dok se spremnik ne isprazni. Para se stalno izbacuje i možete prilagoditi njezinu količinu.

Uređaj će se automatski zaustaviti kad razina vlažnosti u prostoriji bude veća od 90 % relativne vlažnosti.

UPOZORENJE: U kontinuiranom načinu rada i ručnom načinu rada vlažnost u prostoriji može porasti do razine koja nije dobra za zdravlje i može oštetiti određene predmete. Preporučena optimalna razina vlažnosti je između 50 % i 60 % relativne vlažnosti.

DODATNE FUNKCIJE:**• TIMER: Tipka B za programiranje automatskog zaustavljanja uređaja.**

Broj sati koliko će uređaj raditi (od 1 do 12 sati) prije nego što se automatski zaustavi odaberite tako da nekoliko puta pritisnete tipku B. Kako biste vidjeli preostalo vrijeme, pritisnite tipku B. U bilo kojem trenutku možete promijeniti timer tako da pritisnom tipke produžite vrijeme, sve do 12 sati. Kako biste deaktivirali timer, ponovo pritisnite tipku B dok ne dođe do 0.

• NOĆNI NAČIN RADA: Unaprijed odaberite najnižu razinu pare i smanjite osvjetljenost zaslona: tipka F

Pritisnite tipku F kako biste uključili ili isključili noćni način rada. Kad je tipka pritisnuta, prikazat će se ikona mjeseca F.

Ta funkcija omogućuje vam da smanjite osvjetljenost zaslona i unaprijed odaberete najnižu razinu pare (razina 1 hladna para).

S vremenom će sa zaslona nestati sve ikone osim ikone mjeseca.

U ovom načinu rada onemogućen je i zvuk. Uređaj se i dalje može prebacivati iz jednog načina rada u drugi (ručni ili automatski), a ciljna vlažnost i razina vlažnosti mogu se promijeniti u ručnom načinu rada bez izlaska iz noćnog načina rada.

Funkcija timera i dalje se može rabiti u noćnom načinu rada.

Za izlazak iz noćnog načina rada pritisnite tipku F.

NAPOMENA: Ako se aktivira noćni način rada, zvučni indikator za prazni spremnik neće raditi. Samo će treperiti svjetlosni indikator N za prazan spremnik. Ako se aktivira noćni način rada, zvučni indikator upozorenja za čišćenje neće raditi, samo će treperiti svjetlosni indikator L.

• NEDOSTATAK VODE: ikona N i zvučni indikator.

Kad je spremnik za vodu prazan ili je razina vode preniska, para se automatski zaustavlja i oglašava se zvučni indikator.

Na zaslonu se prikazuje i treperi ikona za nedostatak vode.

Napunite spremnik kroz gornji otvor za punjenje i provjerite je li poklopac pravilno zatvoren, uređaj će normalno raditi.

• ŠIFRA POGREŠKE ZA POKLOPAC: Umjesto dvoznamenkastog broja (M) na zaslonu se prikazuje E1.

Ako se na zaslonu prikaže šifra pogreške E1, to znači da poklopac i/ili dimnjak nisu pravilno zatvoreni/postavljeni. Provjerite položaj poklopca i dimnjaka kako bi se šifra pogreške E1 prestala prikazivati.

• UPOZORENJE O ČIŠĆENJU: Deaktivirajte ikonu za čišćenje nakon održavanja uređaja.

Kad ste gotovi sa čišćenjem spremnika za vodu u uređaju, na zaslonu će se i dalje prikazivati ikona za čišćenje.

Za poništavanje pritisnite tipku za uključivanje/isključivanje i držite je 2 sekunde kako biste isključili ikonu za čišćenje.

Upozorenje će se aktivirati svaki put kad se proizvod uključi, i jednom u tri dana, kako bi se korisnika podsjetilo da prema europskim normama treba promijeniti vodu u spremniku.

ODRŽAVANJE

VAŽNO: ovaj uređaj treba redovito i temeljito održavati. Ako u ovlaživaču stoji voda, preporučujemo da cijeli uređaj očistite svaka tri dana (ovisno o uporabi) kako ne bi došlo do širenja bakterija.

Uređaj prije bilo kakvog održavanja morate uvijek isključiti i iskopčati iz strujne utičnice.

Kad uređaj treba očistiti, na zaslonu će svijetliti ikona CLEAN i čut će se jedan zvučni signal

Kad se uređaj očisti i stavi u pravilan položaj, isključite upozorenje za čišćenje tako da 2 sekunde držite tipku za uključivanje/isključivanje.

Upozorenje će se aktivirati svaki put kad se proizvod uključi, i jednom u tri dana, kako bi se korisnika podsjetilo da prema europskim normama treba promijeniti vodu u spremniku.

Proizvod nikad nemojte stavljati ispod mlaza vode jer voda može ući kroz izlazni otvor za zrak.

Važno je redovno čistiti spremnik za vodu, prostor za isparavanje i otvore za ulaz zraka koji se nalaze sa donje strane uređaja.

Za čišćenje uređaja nikad nemojte rabiti deterđente ni abrazivne proizvode.

Uređaj, utikač i kabel za napajanje nemojte uranjati u vodu ni druge tekućine.

Preporučujemo da rabite hladnu vodu iz boce ili destiliranu vodu.

• Čišćenje spremnika:

1- Očistite spremnik vodom i deterđentom te ga osušite suhom krpom.

2- Obavezno izlijte vodu iz uređaja i osušite ga prije nego što ga spremite na dulje vrijeme.

VAŽNO: Ispraznite vodu iz proizvoda tako da pratite upute na uređaje (ispraznite je s desne strane). Nikad nemojte stavljati vodu u piezo spremnik. Nemojte stavljati vodu u piezo izlazni otvor za zrak.

• Čišćenje odjeljka za isparavanje (oko piezo diska 13), grijača i piezo diska.

Redovito ispirite spremnik za vodu (svaka 3 dana) svježom vodom i osušite ga mekanom krpom.

VAŽNO: pazite da voda ne uđe u izlazni otvor za zrak iz ventilatora (16).

Redovno čistite piezo disk i grijač kako se ne bi nakupljao kamenac. Nemojte rabiti tvrde ili abrazivne materijale. Za čišćenje uređaja rabite samo mekane materijale.

Ako nastanu naslage kamenca, pogledajte odlomak „ČIŠĆENJE RAZMJERA I ULOŽAK ZA UKLANJANJE KAMENCA“.

UPOZORENJE: preporučujemo da grijač i piezo disk potpuno očistite čim se na njima pojavi kamenac kako bi uređaj jednako dobro nastavio raditi.

Da biste izbjegli bilo kakvu štetu na vašem proizvodu, molimo strogo slijedite upute za čišćenje, posebno ne pustajući vodu u izlaz ventilatora (4).

VAŽNO: Nikad nemojte rabiti abrazivna sredstva za čišćenje jer ona mogu uništiti izgled uređaja. Uređaj očistite vlažnom krpom.

Ako imate pitanja, pogledajte ROWENTA međunarodno jamstvo koje je priloženo uz proizvod i u kojoj su navedene pojedinosti za kontaktiranje korisničke podrške.

ČIŠĆENJE RAZMJERA I ULOŽAK ZA UKLANJANJE KAMENCA**UPUTE ZA UPORABU:**

1- Isključite jedinicu i skinite poklopac.

(**VAŽNO**, pripazite da voda ne uđe u izlazni otvor za zrak iz ventilatora).

2- Ulijte 1 centimetar octa u spremniku za vodu i oko piezo područja i pričekajte da djeluje 1 sat.

3- Ispraznite i uklonite kamenac pomoću čistite vlažnom krpom.

4- Spremniku za vodu i oko piezo područja isperite čistom vodom iz slavine.

(**VAŽNO**, pripazite da voda ne uđe u izlazni otvor za zrak iz ventilatora).

5- Vaš uređaj ponovo je spreman za uporabu.

UPOZORENJE: Prije upotrebe proizvoda pobrinite se za pravilno ispiranje spremnika i piezo područja.

Ako želite kako biste spriječili stvaranje kamenca u spremniku za vodu, rabite ULOŽAK ZA UKLANJANJE KAMENCA.

Aqua Boost modeli uz koje se isporučuje uložak za uklanjanje kamenca:

• HD4040

• HD4045

Uložak za uklanjanje kamenca prodaje se i kao dodatni pribor (XD6400F0), a kompatibilan je s modelima HU40XX i HD40XX.

UPUTE ZA UPORABU:

Čim primijetite neugodan miris ili bijelu prašinu, promijenite uložak za uklanjanje kamenca. Ako imate pitanja, pogledajte međunarodno jamstvo koje je priloženo uz proizvod i u kojem su navedene pojedinosti za kontaktiranje korisničke podrške.

Zamjenski uložak dostupan je u ULOŠKU ZA UKLANJANJE KAMENCA i prodaje se kao dodatni pribor pod sljedećom šifrom: XD6400F0

ODLAGANJE

Kad uređaj nije u uporabi, treba se spremiti na suho mjesto.

Prije spremanja obavezno ispraznite spremnik, očistite uređaj i osušite ga.

U SLUČAJU PROBLEMA

Uređaj nikad nemojte rastavljati sami. Neispravno popravljani uređaj može biti opasan za uporabu. Prije nego što kontaktirate odobreni servisni centar, provjerite je li uređaj na normalnom položaju za rad te nisu li ulazni i izlazni otvori za zrak prekriveni.

Problem	Mogući uzrok	Što treba učiniti
Uređaj ne radi kad se uključiti	Dosegnuta je ciljna vlažnost.	Povećajte ciljnu vlažnost u RUČNOM NAČINU RADA ili odaberite KONTINUIRANI NAČIN RADA.
	Treperi indikator za razinu vode.	Dopunite spremnik za vodu.
	Poklopac nije dobro postavljen.	Provjerite kako je poklopac postavljen.
	Uređaj nije na ravnoj površini.	Provjerite položaj uređaja (je li nagnut).
	U odjeljku za isparavanje nije postignuta potrebna razina vode.	Pričekajte 2 do 3 minute nakon punjenja proizvoda.
	Postotak relativne vlažnosti u prostoriji veći je od 90 %.	Pričekajte da relativna vlažnost u prostoriji padne ispod 80 %.
Kapacitet ovlaživanja je prenizak	U prostoriji postoji prirodna ili umjetna zamjena zraka koja utječe na povećanje postotka relativne vlažnosti.	Provjerite jesu li zatvorena vrata i prozori. Provjerite nije li u prostoriji uključena klimatizacija.
	Možda su blokirani otvori za ulaz zraka i mlaznice.	Uklonite predmete koji blokiraju otvore i mlaznice.
	U posudi za vodu ili u piezo odjeljku ima previše kamenca.	Očistite posudu za vodu u skladu s uputama za održavanje.
	Odabrana je preniska razina vlažnosti.	Povećajte razinu pare u RUČNOM NAČINU RADA. Povećajte postavku vlage u RUČNOM NAČINU RADA.
Vlažnost u okolini je previsoka	Uređaj radi u KONTINUIRANOM NAČINU RADA.	Promijenite način rada.
	Ciljna vlažnost je previsoka.	Odaberite niži ciljni postotak relativne vlažnosti.
U prostoriji ima kondenzacije	Temperatura u prostoriji je preniska.	Zagrijte prostoriju ili smanjite ciljnu vlažnost.
Uređaj je prebučan	Uređaj nije stabilan.	Postavite uređaj na ravnu i stabilnu površinu.
	Spremnik za vodu možda proizvodi rezonanciju jer je u njemu premalo vode.	Dopunite spremnik za vodu.
Para naglo prestaje izlaziti	Isteklo je razdoblje programirano u timeru.	Uključite proizvod.
	Treperi indikator za razinu vode.	Dopunite spremnik za vodu.
	Dosegnuta je ciljna razina vlažnosti.	

Funkcija tople pare ne proizvodi toplu paru	Proizvod je u fazi zagrijavanja.	Pričekajte nekoliko minuta da se ova faza završi.
	Para je prefinna da bi se osjetila toplina.	Povećajte razinu pare.
	U prostoriji je prehladno i para se možda prebrzo hladi.	Povećajte razinu pare i zagrijte prostoriju.
Uređaj ne radi i ništa nije prikazano na zaslonu	Nema napajanja.	Utikač za napajanje priključite u struju.
Para ima čudan miris	Radi se o prvoj uporabi uređaja.	Miris će nestati nakon nekoliko minuta uporabe.
	Uporabljena je prljava voda ili je voda predugo bila u spremniku za vodu ili bazi za vodu.	Očistite spremnik za vodu i bazu za vodu u skladu s uputama za održavanje.
Oko mlaznice izlazi para	Postoje otvori oko mlaznice, poklopca i spremnika za vodu.	Pomjerite poklopac i provjerite je li mlaznica čvrsto utaknuta u poklopac.
Para ne počinje izlaziti.	Na zaslonu uređaja prikazuje se pogreška E1.	Pravilno zatvorite poklopac i uređaj će početi s radom.
	U spremniku za vodu u uređaju nema dovoljno vode ili ste upravo napunili spremnik za vodu.	Provjerite prikazuje li se na zaslonu indikator NO WATER (Nema vode). Napunite spremnik za vodu u uređaju. Kad napunite spremnik za vodu, pričekajte 2 do 3 minute da uređaj počne izbacivati paru.

ZAŠTITA OKOLIŠA NA PRVOM JE MJESTU!



Vaš uređaj sadrži vrijedne materijale koji se mogu ponovno uporabiti ili reciklirati.

Ostavite ga na lokalnom mjestu za prikupljanje otpada.

Ako se u uređaju rabe baterije: pomozite nam u zaštiti okoliša i nemojte baciti iskorištene baterije.

Umjesto toga baterije odnesite na posebna sabirna mjesta za baterije. Baterije nemojte baciti u otpad iz kućanstva.

Ove upute možete pronaći i na našem web-mjestu www.rowenta.com.

Korisnički priručnik možete preuzeti na internetu.

A túl száraz levegő orrmelléküre- és légzőszervi problémákat okozhat, illetve súlyosbíthatja azokat, továbbá a bőr, az orr és a torok szárazságához, valamint a növények és bútorok kiszáradásához is vezethet.

A párasító hatékony eszköz a környezeti levegőben lévő vízpára eloszlásához.

A páratartalom, amelyet relatív páratartalom (RH) szokás kifejezni, a levegőben lévő gőzmennyiségnek a levegő által ugyanazon a hőmérsékleten tartható maximális gőzmennyiséghez viszonyított százalékos aránya, páralecsapódás nélkül. A relatív páratartalom mérése higrométerrel történik.

MŰKÖDÉSI ELV

A párasító két, egymást kiegészítő párasítórendszert használ:

- Egy hideg-gőz-rendszert – ez voltaképpen egy ultrahangos frekvencián rezgő piezo lemez, amely apró vízcseppeket hoz létre.

- Egy fűtött pára-rendszert az antibakteriális és turbó hatásukhoz.

A párasítóval így módon automatikusan növelhető a környezeti levegő páratartalma, a relatív páratartalom pontos szabályozása érdekében pedig a készülék elektronikus higrométerrel is rendelkezik.

ELHELYEZÉS

Télen különösen ajánlott párasítót használni, de a házat ettől függetlenül ugyanúgy

rendszeresen szellőztetni kell.

Először abba a helyiségbe helyezze a párasítót, ahol a leginkább szükség van rá. A készülék legfeljebb 53,6 m² alapterületű helyiségbe alkalmas.

TERMÉKLEÍRÁS (1)

- | | |
|---|------------------------------|
| 1. Levehető felső burkolat | 8. Vízsztintérzékelő |
| 2. Víztartály | 9. Vízkimeneti nyílás |
| 3. Alsó burkolat | 10. Vízbetöltő nyílás |
| 4. Kezelőpanel és kezelőpanel kijelzője | 11. 360°-os párasító fűvókák |
| 5. Lábak | 12. Felső töltőnyílás |
| 6. Ventilátoros légkimeneti nyílás | 13. Kémény |
| 7. Piezo lemez | |

A KEZELŐPANEL LEÍRÁSA (2)

Kezelőszervek

- A. Be/Ki gomb
- B. IDŐZÍTŐ gomb
- C. Köd funkció / szint (hideg/meleg és min/max) gomb
- D. CÉLZOTT PÁRATARTALOM gomb
- E. AUTO COMFORT MODE gomb
- F. ÉJSZAKA gomb

Digitális kijelző

- G. Páramennyiség szint ikon
- H. Páratartalom százalékos értéke ikon
- I. Időzítő
- J. AUTO = AUTO COMFORT üzemmód
- K. Éjszaka ikon
- L. Tisztítási figyelmeztetés ikon
- M. Célzott páratartalom
- N. „Nincs víz” jelzés

FIGYELMEZTETÉSEK

Feltétlenül olvassa el figyelmesen ezeket az utasításokat, és tartsa be az alábbi javaslatokat.

- Ezt a készüléket nem használhatják olyan személyek (gyermeket is beleértve), akik csökkent fizikai, érzékszervi vagy szellemi képességekkel bírnak, vagy nem rendelkeznek kellő tapasztalattal és tudással, kivéve, ha az említett személyek felügyelet alatt állnak, vagy ha a biztonságukért felelős személytől előzetesen útmutatást kaptak a berendezés használatára vonatkozóan.
- Ezt a készüléket 8 éven felüli gyermekek, illetve csökkent fizikai, érzékszervi vagy szellemi képességekkel bíró, vagy kellő tapasztalattal és tudással nem rendelkező személyek is használhatják, amennyiben megfelelő felügyelet alatt állnak, vagy előzetesen útmutatást kaptak a készülék biztonságos használatára vonatkozóan, és felvilágosították őket a használattal járó kockázatokról.
- A gyermekeket szemmel kell tartani, hogy ne játsszanak a készülékkel.
- A tisztítást és karbantartást gyermekek kizárólag felügyelet mellett végezhetik.
- **SOHA NE MERÍTSE VÍZBE VAGY MÁS FOLYADÉKBA A KÉSZÜLÉKET, A HÁLÓZATI KÁBELT ÉS A CSATLAKOZÓDUGÓT.**
- Soha ne takarja el a készülék alatt található légbemeneti rácsokat.
- **A KÉSZÜLÉK FELTÖLTÉSE, TISZTÍTÁSA VAGY ÁTHERYEZÉSE ELŐTT KAPCSOLJA KI ÉS VÁLASSZA LE AZT.**
- **SOHA NE TEGYEN ILLÓOLAJAT VAGY MÁS ADALÉKOT A PÁROLOGTATÓCSŐBE ÉS/VAGY A VÍZTARTÁLYBA.**
- **HÁROMNAPONTA TISZTÍTSA MEG A VÍZTARTÁLYT.**



- **FIGYELEM:** A mikroorganizmusok, amelyek jelen lehetnek a vízben vagy abban a környezetben, ahol a készüléket használják vagy tárolják, elszaporodhatnak a víztartályban, és a készülék a levegőbe fújhatja ezeket, ami nagyon súlyos egészségügyi kockázatot jelent, ha a vizet nem cserélik ki, és a tartályt nem tisztítják megfelelően 3 naponta.
- Ha a készülék nincs használatban, soha ne hagyjon vizet a tartályban.
- Tartsa észben, hogy a magas páratartalom elősegítheti a biológiai organizmusok elszaporodását a környezetben.
- Ne hagyja, hogy a párasító körüli terület nedves vagy vizes legyen. Ha nedvességet észlel, csökkentse a köd intenzitását. Ha a párasító kimeneti mennyisége nem csökkenthető, akkor csak megszakításokkal használja a párasítót. Ne hagyja, hogy nedvszívó anyagok, például szőnyegek, függönyök, drapériák vagy asztalterítők nedvessé váljanak.
- Töltés és tisztítás alatt húzza ki a készülék dugóját a konnektorból.
- Tárolás előtt ürítse ki és tisztítsa meg a párasítót. A következő használat előtt tisztítsa meg a párasítót.
- Ürítse ki a tartályt, és háromnaponta töltse fel. Újratöltés előtt tisztítsa meg a tartályt friss csapvízzel vagy tisztítószerekkel, amennyiben a gyártó ezt előírja.

Távolítsa el a tartály oldalain vagy a belső felületeken esetleg képződött vízkövet, lerakódásokat vagy hártyszerű rétegeket, és töröljön szárazra minden felületet.

NAGYON FONTOS

- Ezt a készüléket kizárólag otthoni használatra tervezték. Ebből adódóan semmilyen ipari célú alkalmazáshoz nem használható.
- Nem megfelelő használatból eredő kár bekövetkezése esetén a garancia érvényét veszti.
- Ne működtesse a készüléket túlságosan poros vagy tűzveszélyes környezetben.
- Minden használat előtt ellenőrizze, hogy a készülék, a hálózati kábel és a csatlakozódugó megfelelő általános állapotban van-e.
- Soha ne helyezzen tárgyakat a készülékbe (pl.: tűk...)
- Ha a tápkábel sérült, a veszély elkerülése érdekében cseréltesse ki a gyártóval, az ügyfélszolgálati szervizközponttal vagy más, hasonlóan képzett szakemberrel.
- Tartsa gyermekektől távol ezt a készüléket.
- Soha ne rángassa a hálózati kábelt vagy a készüléket, még abból se, hogy a csatlakozódugót kihúzza a fali aljzatról.
- Használat előtt tekerje le teljesen a hálózati kábelt.
- A készülék leselejtezésekor be kell tartani az olaj és a hűtőanyag eltávolítására vonatkozó előírásokat.
- Ne használja a készüléket kültérben.
- A készüléket az adott ország nemzeti szabályozásainak megfelelően kell telepíteni.
- A készüléket teljesen össze kell szerelni a hálózathoz történő csatlakoztatás előtt.
- A készüléket kizárólag álló helyzetben használja.
- A készüléket olyan sík, vízszintes és stabil felületre helyezze, amely nem érzékeny a nedvességre. Ne helyezze a párástót fabútorokra, Hi-Fi rendszerre, tévére vagy más elektromos készülékre.
- Kizárólag ivóvizet használjon. Javasoljuk, hogy a tartályban lévő vizet körülbelül háromnaponta cserélje.
- Soha ne takarja le a készüléket.
- Soha ne használja a készüléket a fűvóka nélkül.
- Soha ne érjen a készülékhez nedves kézzel.
- Működés közben soha ne mozgassa a készüléket.
- Soha ne öntsön vizet a párologtatócsőbe, mert az túlfolyást okozhat.
- Soha ne használja a készüléket gyúlékony tárgyak és anyagok (függönyök, aeroszolok, oldószerek stb.) közelében.
- Minden használat előtt ellenőrizze, hogy a tartályban lévő víz ki van-e cserélve.
- Soha ne hagyja, hogy nedvszívó anyagok, például szőnyegek, függönyök vagy asztalterítők nyirkossá vagy nedvessé váljanak...
- Ha a készüléket hosszabb ideig felügyelet nélkül kívánja hagyni, feltétlenül kapcsolja ki a készüléket, húzza ki a hálózati kábelt, ürítse ki a víztartályt és a párologtatórekeszt, majd tisztítsa meg és hagyja megszáradni a készüléket.
- Tisztítsa meg a víztartályt. Rendszeres tisztítás javasolt, körülbelül háromnaponta egyszer (használati gyakoriságtól függően). Lásd a KARBANTARTÁS című részt.
- FIGYELEM: Ha a víztartályt nem tisztítják rendszeresen és megfelelően (lásd a KARBANTARTÁS című részt), mikroorganizmusok szaporodhatnak el a víztartályban, és ezeket a készülék a levegőbe fújhatja.

A KÉSZÜLÉK ELINDÍTÁSA (3)

A készülék első használata előtt ellenőrizze, hogy a rendelkezésre álló hálózati feszültség megegyezik-e a készüléken feltüntetett feszültséggel.

A készülék földeléssel nem rendelkező elektromos aljzatról is működtethető. A készülék besorolása: II. osztály (kettős szigetelésű )

A készülék bekapcsolása előtt győződjön meg az alábbiakról:

- a készülék a jelen útmutatóban leírt módon van elhelyezve;
- a készülék nedvességre nem érzékeny, sík, stabil és vízszintes felületen található, legalább 20 cm távolságra bármely egyéb tárgytól;
- a készülék alatt található légbemeneti rácsok teljesen akadálymentesek.**
- Kérjük, ne helyezze a terméket semmilyen szőnyegre vagy szőnyegre, hogy elkerülje a légbeömlőnyílások elzáródását.**

A készülék használata:

- Ellenőrizze, hogy a készülék víztartálya tiszta-e, és hogy nincsenek-e benne idegen tárgyak.
- Ellenőrizze, hogy a vízszintérzékelő nincs-e eltömődve.
- Ellenőrizze, hogy a vízbetöltő nyílások nincsenek-e eltömődve.
- Ügyeljen rá, hogy a fedél megfelelően le legyen zárva, különben a készülék nem indul el.
- Töltse fel a víztartályt a fedél felső töltőnyílásán keresztül.

MEGJEGYZÉS: Javasoljuk, hogy a fehér por megjelenésének elkerülése érdekében enyhén kemény vizet

használon; ez lehet csapvíz, palackozott víz, desztillált víz vagy forralt víz is. Ha olyan térségben él, ahol kemény a víz, akkor tiszta, hideg desztillált vagy palackozott víz. Ne feledje, hogy a tartályt mindig hideg vízzel kell feltölteni.

FIGYELMEZTETÉS: Soha ne tegyen vizet a piezo lemez területére!

- Helyezze a készüléket sík felületre, majd csatlakoztassa.
- Úgy állítsa be a fűvókát, hogy a gőz ne közvetlenül valamilyen tárgyra irányuljon, mert ez hátrányosan befolyásolhatja a páratartalom-szabályozást.
- Nyomja meg a be-/kikapcsoló gombot. A tisztítási figyelmeztetés automatikusan villogni kezd. A tisztítási figyelmeztetés visszaállításához tartsa lenyomva a be-/kikapcsoló gombot 2 másodpercig.
- A víztartály feltöltése után a **készüléknek 2-3 percre van szüksége, mielőtt elkezdene a párákibocsátást.** A készülék közvetlenül AUTO COMFORT üzemmódban indul el.

A KÉSZÜLÉK MŰKÖDÉSE

„BE/KÉSZENLÉT”:

bekapcsolás vagy készenlét (leállítás); A gomb.

A készülék elindításához vagy készenléti üzemmódba kapcsolásához nyomja meg az (A) gombot. A digitális kijelző villogni kezd, és a készülék közvetlenül az AUTO COMFORT üzemmódban indul el.

PÁRAMENNYISÉGSZINT: C gomb

A C gomb többszöri megnyomásával válassza ki a kívánt páramennyiség szintet. Hat fokozat áll rendelkezésre (három fokozat hideg pára/három fokozat meleg pára). A páramennyiség módosításával gyorsabban elérheti a kívánt páratartalom szintet.

Meleg pára opció (antibakteriális és turbó hatások).

A C gomb megnyomásakor a páraszint a következőképpen növekszik: **1-es fokozatú hideg > 2-es fokozatú hideg > 3-as fokozatú hideg > 1-es fokozatú meleg > 2-es fokozatú meleg > 3-as fokozatú meleg > Vissza az 1-es fokozatú hideghez...**

A kijelzőn a páramennyiség szint ikonja fehér (hideg pára) vagy piros (meleg pára) színnel jelenik meg.

10 perc használat után a pára felmelegszik.

30 percnyi, meleg pára fokozaton történő használat után jelentkezik az antibakteriális hatás, amely lehetővé teszi annak megakadályozását, hogy a kórokozók elszaporodjanak* a készülék vízmedencéjében. Ez a funkció egyúttal kiegészítése a

többi üzemmódnak, és hozzájárul a teljesítményszint növeléséhez is. Amint a helyiségben csökkenni kezd a páratartalom szintje, a meleg pára üzemmód újra elindul (a képernyőn megjelenik a piros piktogram).

* *Az Escherichia coli és Staphylococcus Aureus baktériumok akár 99,9%-át, azaz az ismert baktériumok nagy részét 30 perces használat után meleg pára üzemmódban – normál használati körülmények között – eltávolítja (független laboratórium által végzett tesztek alapján).*

A készülék **3 üzemmóddal (AUTO COMFORT ÜZEMMÓD, KÉZI ÜZEMMÓD, FOLYAMATOS ÜZEMMÓD) és** számos további funkcióval rendelkezik.

1 – AUTO COMFORT ÜZEMMÓD:

Az AUTO COMFORT ÜZEMMÓD az E gomb megnyomásával választható ki.

A készülék automatikusan a szobahőmérsékletnek megfelelően állítja be a páratartalmat az optimális otthoni kényelem érdekében.

Az adott helyiség optimális kényelme eléréséhez ez a beállítás figyelembe veszi a helyiség hőmérsékletét, majd kiszámítja az optimális páratartalmat.

Ha a helyiségben a beállított páratartalom elérésre kerül, a készülék leáll, indul újra, amint a szoba páratartalma a programnál alacsonyabb lesz.

A helyiség páratartalmát 60 másodpercenként mérik.

Hőmérséklet	≤19 °C	20-21 °C	22-23 °C	24-25 °C	26-27 °C	28-29 °C	30-32 °C	33-36 °C	≥37 °C
Célzott páratartalom	65%	60%	55%	50%	45%	40%	35%	30%	25%

2 – KÉZI ÜZEMMÓD:

A kézi üzemmódra való váltáshoz nyomja meg a D gombot

• Páratartalom szint: Nyomja meg a D gombot a kívánt (célzott) páratartalom beállításához;

A D gomb többszöri megnyomásával válassza ki a kívánt páratartalom szintet.

A kijelzett páratartalom a kívánt, előzetesen beállított páratartalom lesz (40% és 80% RH között).

A meleg pára funkciót a kézi üzemmód segítségével választhatja ki.

FIGYELEM: A 70%-ot meghaladó páratartalom súlyos egészségügyi problémákat okozhat, és károsíthatja a lakberendezési tárgyakat is.

3 – FOLYAMATOS ÜZEMMÓD:

Nyomja meg a D gombot, amíg a digitális kijelzőn meg nem jelenik a folyamatos üzemmódot jelző „Co” szöveg. A készülék addig működik, amíg el nem éri a 90%-os relatív páratartalmat (biztonsági határérték), vagy amíg a tartály ki nem ürül. A pára folyamatosan távozik a fűvókából, és lehetőség van a páramennyiség szabályozására is. A készülék automatikusan leáll, ha a helyiség páratartalma meghaladja a 90% RH értéket.

FIGYELEM: Folyamatos és kézi üzemmódban a helyiség páratartalma túlzottan megemelkedhet, ami nincs jótékony hatással az egészségre, és bizonyos tárgyakat is károsíthat. A javasolt optimális páratartalom 50–60% RH.

TOVÁBBI FUNKCIÓK:

• **IDŐZÍTŐ: B gomb a készülék automatikus leállításának beprogramozásához.**

A B gomb többszöri megnyomásával válassza ki, hány órán keresztül szeretné a készüléket használni (1 és 12 óra között tud választani), mielőtt a készülék automatikusan leáll. A hátralévő idő megtekintéséhez nyomja meg a B gombot. Bármikor módosíthatja az időzítőt úgy, hogy a gomb megnyomásával növeli az időt (max. 12 óra). Az időzítő kikapcsolásához nyomja meg ismét a B gombot, amíg el nem éri a 0 értéket.

• **ÉJSZAKAI ÜZEMMÓD: Válassza ki előzetesen a legalacsonyabb páramennyiségszintet, és csökkentse a kijelző fényét: F gomb**

Az ÉJSZAKAI ÜZEMMÓDBA való belépéshez, illetve az abból való kilépéshez nyomja meg az F gombot. Az F gomb megnyomásakor megjelenik a hold ikon.

Ezzel a funkcióval csökkenthető a kijelző fényereje, és előre kiválasztható a legalacsonyabb egység a páramennyiségszintnél (1-es fokozatú hideg).

Az idő elteltével a hold ikon kivételével az összes többi ikon el fog tűnni a digitális kijelzőről.

Ez az üzemmód letiltja a hangjelzést is. A terméken továbbra is lehet váltani az egyik üzemmódról a másikra (kézi vagy automatikus), emellett a célzott páratartalom és -mennyiség kézi üzemmódban az ÉJSZAKAI ÜZEMMÓD elhagyása nélkül is módosítható.

Az IDŐZÍTŐ funkció szintén használható ÉJSZAKAI ÜZEMMÓDBAN.

Az ÉJSZAKAI üzemmódból való kilépéshez nyomja meg az F gombot

MEGJEGYZÉS: Ha az éjszakai üzemmód be van kapcsolva, az üres tartályra figyelmeztető hangjelzés nem fog működni. Ilyenkor csak az üres tartályt jelző N jelzőfény villog. Ha az éjszakai üzemmód be van kapcsolva, a tisztításra figyelmeztető hangjelzés nem fog működni, ilyenkor csak az L jelzőfény villog.

• **VÍZHIÁNY: N ikon és hangjelzés.**

Ha a víztartály kiürült, vagy ha a vízszint túl alacsony, a párákibocsátás automatikusan leáll, és megszólal a hangjelzés. A vízhiányt jelző ikon világítani kezd, majd villog a képernyőn.

Töltse fel a tartályt a felső töltőnyíláson keresztül, és ellenőrizze, hogy a fedél megfelelően le van-e zárva, mert a készülék csak ekkor fog megfelelően működni.

• **FEDÉL HIBAKÓDJÁ: Az E1 felirat jelenik meg a képernyőn a két számjegy helyett (M).**

Ha a kijelzőn E1 hibakód jelenik meg, akkor a fedél és/vagy a kémény nincs megfelelően lezárva/elhelyezve. Ellenőrizze a fedél és a kémény helyzetét, hogy eltűnjön az E1 hibakód.

• **TISZTÍTÁSI FIGYELMEZTETÉS: A tisztítás ikon kikapcsolása a készülék karbantartása után.**

Ha végzett a készülék víztartályának tisztításával, a tisztítás ikon továbbra is látható marad a kijelzőn.

A készülék visszaállításához nyomja meg, majd 2 másodpercig tartsa lenyomva a be-/kikapcsoló gombot – ekkor a tisztítás ikon eltűnik.

A figyelmeztetés minden egyes alkalommal aktiválódik, amikor a terméket a fali aljzathoz csatlakoztatják, és háromnaponta egyszer, így emlékeztetve a felhasználót, hogy az európai szabványnak megfelelően ki kell cserélni a tartályban lévő vizet.

KARBANTARTÁS

FONTOS: Az ilyen típusú készülékek rendszeres és alapos karbantartást igényelnek. Akárcsak a pangó vízzel működő egyéb párasítók esetében, ennél a készüléknél is fennáll a baktériumok elszaporodásának veszélye. Ennek elkerülése érdekében javasoljuk, hogy háromnaponta teljesen tisztítsa meg a készüléket (a használat gyakoriságától függően). Karbantartás előtt mindig kapcsolja ki a készüléket, és húzza ki a csatlakozódugót a fali aljzathoz.

Ha a készüléket tisztítani kell, a TISZTÍTÁS ikon világítani kezd a kijelzőn, és megszólal egy rövid hangjelzés is. Miután megtisztította és megfelelően elhelyezte a készüléket, a be-/kikapcsoló gomb 2 másodpercig tartó megnyomásával állítsa vissza a tisztítási figyelmeztetést.

A figyelmeztetés minden egyes alkalommal aktiválódik, amikor a terméket a fali aljzathoz csatlakoztatják, és háromnaponta

egyszer, így emlékeztetve a felhasználót, hogy az európai szabványnak megfelelően ki kell cserélni a tartályban lévő vizet. Soha ne merítse a terméket csapvíz alá, mert fennáll a víz bejutásának veszélye a légkimeneti nyíláson keresztül. Fontos, hogy a víztartályt, a párologtatási terület és a készülék alatt található légbemeneti rácsokat rendszeresen megtisztítsa.

A készülék tisztításához soha ne használjon tisztító- vagy súrolószert. Soha ne merítse vízbe vagy bármilyen egyéb folyadékba a készüléket, a csatlakozódugót vagy a hálózati kábelt. Javasoljuk, hogy hideg forralt vizet vagy desztillált vizet használjon.

• **A tartály tisztítása:**

1- Tisztítsa meg a tartályt szappanos vízzel, és egy puha, száraz ronggyal törölje szárazra.

2- Mielőtt hosszabb időre elténné a készüléket, öntse ki belőle a vizet, és szárítsa meg.

FONTOS: A termék belsejében lévő vizet a készüléken látható jelzések alapján ürítse ki (a jobb oldalon). Soha ne öntsön vizet a piezo tartályba. Ne öntsön vizet a piezo légkimeneti nyílásába.

• **A párologtatórekesz (a piezo tárcsa (13) körül), a fűtőelem és a piezo tárcsa tisztítása.**

Öblítse át rendszeresen (3 naponta) a készülék vízmedencéjét friss vízzel, és puha, száraz ronggyal törölje szárazra.

FONTOS: Ügyeljen arra, hogy ne kerüljön víz a ventilátor légkimeneti nyílásába (16).

A piezo tárcsa és fűtőelem rendszeres tisztítása megakadályozza a vízkőlerakódást. Ne használjon kemény vagy karcoló hatású eszközöket, helyettük kizárólag puha anyagokat használjon a készülékhez.

Vízkő megjelenése esetén olvassa el az „VÍZKŐ TISZTÍTÓ ÉS VÍZKŐMENTESÍTŐ PATRON” c. részt.

FIGYELEM: A megbízható teljesítmény megőrzése érdekében javasoljuk, hogy a fűtőelemet és a piezo lemezt teljesen tisztítsa meg, amint vízkőlerakódások jelennek meg rajtuk.

A termék károsodásának elkerülése érdekében kérjük, hogy megfelelően kövesse a tisztítási utasításokat, különösen ne engedjen vizet a ventilátor légkivezető nyílásába (4).

FONTOS: Soha ne használjon karcoló hatású tisztítószerket, mert ezek kárt tehetnek a készülék megjelenésében. Inkább egy enyhén nedves ronggyal tisztítsa meg a készüléket.

Ha bármilyen kérdése lenne, tekintse meg a jelen termékhez mellékelt ROWENTA nemzetközi garanciakártyát, amelyen megtalálja az Ügyfélszolgálat elérhetőségét.

VÍZKŐ TISZTÍTÓ ÉS VÍZKŐMENTESÍTŐ PATRON

HASZNÁLATTAL KAPCSOLATOS UTASÍTÁSOK:

1- Kapcsolja ki az egységet, és vegye le a fedelet.

(**FONTOS:** Ügyeljen arra, hogy ne kerüljön víz a ventilátor legkimeneti nyílásába).

2- Töltse fel a víztartályt és a piezo területet 1 centiméter ecettel, és várjon 1 órát, hogy hasson a szer.

3- Öntse ki, majd távolítsa el a mérleget egy enyhén nedves ronggyal.

4- Öblítse a víztartályt és a piezo területet friss csapvízzel.

(**FONTOS:** Ügyeljen arra, hogy ne kerüljön víz a ventilátor légkimeneti nyílásába).

5- A készülék most már készen áll az újbóli használatra.

FIGYELEM: Győződjön meg róla, hogy a termék használata előtt megfelelően kiöblíti a tartályt és a piezo területet..

A víztartály vízkőlerakódásának megelőzése érdekében, használja a VÍZKŐMENTESÍTŐ PATRONT.

A vízkőmentesítő patronnal ellátott Aqua Boost modellek a következők:

• **HD4040**

• **HD4045**

A vízkőmentesítő patron tartozékként is kapható (XD6400F0), és minden HU40XX és HD40XX modellel kompatibilis.

HASZNÁLATI UTASÍTÁSOK:



Ha kellemetlen szagokat vagy fehér port észlel, cserélje ki a vízkömentesítő patronát. Ha bármilyen kérdése lenne, tekintse meg a jelen termékhez kapott nemzetközi garanciakártyát, amelyen megtalálja az Ügyfélszolgálat elérhetőségét.

A cserepatrona a VÍZKÖMENTESÍTŐ PATRONBAN található, amely tartozékként a következő kód alatt vásárolható meg: XD6400F0

TÁROLÁS

Amikor a készülék nincs használatban, száraz helyen tárolja.

Tárolás előtt feltétlenül ürítse ki a tartályt, majd tisztítsa meg és szárítsa meg a készüléket.

PROBLÉMA ESETÉN

Soha ne szedje szét a készüléket. A nem megfelelően javított készülék veszélyt jelenthet a felhasználóra.

Mielőtt hálózatunkon keresztül egy hivatalos Szervizközponthoz fordulna, győződjön meg róla, hogy a készülék normál működési helyzetben van, és a légbemeneti és -kimeneti rácsok teljesen akadálymentesek.

Probléma	Lehetséges ok	Teendő
A készülék a bekapcsolt állapot ellenére nem működik	A célzott páratartalom elérésre került.	Növelje a célzott páratartalmat KÉZI ÜZEMMÓDBAN, vagy válassza a FOLYAMATOS ÜZEMMÓDOT.
	Villog a vízszintjelző.	Töltse fel a víztartályt.
	A fedél nincs megfelelően elhelyezve.	Ellenőrizze a fedél elhelyezkedését.
	A készüléket nem sík felületre helyezte.	Ellenőrizze a készülék elhelyezkedését (döntse meg).
	A szükséges vízszint még nem érte el a párologtatórekeszt.	A termék feltöltése után várjon kb. 2-3 perccel.
A párasítási kapacitás túl alacsony	A helyiségben természetes vagy mesterséges légcserre zajlik, ami akadályozza a relatív páratartalom százalékos értékének növekedését.	Ellenőrizze, hogy az ajtók és az ablakok be vannak-e csukva. Ellenőrizze, hogy a helyiségben nem működik-e léghőszabályozó berendezés.
	Előfordulhat, hogy a légbemeneti rácsok és a fűvóka eltömődött.	Távolítsa el minden akadályt a rácsokról és a fűvókáról.
	Túl sok vízkő van a vízmedencében vagy a piezo alkatrészen.	Tisztítsa meg a vízmedencét a karbantartási utasításoknak megfelelően.
	A kiválasztott páratartalom-arány túl alacsony.	Növelje a párasítási mennyiséget KÉZI ÜZEMMÓDBAN. Növelje a páratartalom-beállítást KÉZI ÜZEMMÓDBAN.
	A környezeti páratartalom túl magas	A készülék FOLYAMATOS ÜZEMMÓDBAN van. A célzott páratartalom túl magas.
Páralecsapódás tapasztalható a helyiségben	A helyiség hőmérséklete túl alacsony.	Fűtse fel a helyiséget, vagy csökkentse a célzott páratartalmat.
A készülék túl hangos	A készülék instabil.	Helyezze a készüléket egy sík, stabil felületre.
	Az alacsony vízszint miatt rezonancia lehet a víztartályban.	Töltse fel a víztartályt.
Hirtelen megszűnik a párákibocsátás	Az időzítő beprogramozott ideje lejárt.	Kapcsolja be a készüléket.
	Villog a vízszintjelző.	Töltse fel a víztartályt.
	A célzott páratartalom elérésre került.	

A meleg pára funkció nem eredményez meleg páratartalmat	A termék bemelegedési fázisban van.	Várjon néhány percet a fázis befejeztéig.
	A pára túl finom ahhoz, hogy érezni lehessen a melegét.	Növelje a páramennyiség szintet.
	A helyiségben túl hideg van, emiatt előfordulhat, hogy a pára túl gyorsan hűl le.	Növelje a páramennyiség szintet, és fűtse fel a helyiséget.
A készülék nem működik, és semmi sem jelenik meg a kijelzőn	Nincs tápellátás.	Dugja be a tápcsatlakozót a hálózati aljzatba.
A párának rendellenes szaga van	Ez a készülék első használatokor tapasztalható. A felhasznált víz szennyezett, vagy túl sokáig maradt a víztartályban vagy a vízmedencében.	A szag néhány percnyi használat után megszűnik. Tisztítsa meg a víztartályt és a vízmedencét a karbantartási utasításoknak megfelelően.
Ködös pára áramlik ki a fűvóka körül	A fűvóka, a fedél és a víztartály között nyílások vannak.	Helyezze el másképpen a fedelet, és ellenőrizze, hogy a fűvóka megfelelően csatlakozik-e a fedélhez.
A párasítás nem indul el	A készülék E1 hibát jelez a kijelzőn.	Zárja le megfelelően a fedelet, és a készülék máris elindul.
	Nincs elég víz a készülék víztartályában, vagy épp most töltötte fel a víztartályt.	Ellenőrizze, hogy a kijelzőn megjelenik-e a NINCS VÍZ jelzés. Folytassa a készülék víztartályának újratöltésével. A víztartály feltöltése után várjon 2-3 percet, amíg a készülék párárt nem bocsát ki.

A KÖRNYEZETVÉDELME AZ ELSŐ!



A készülék értékes nyersanyagokat tartalmaz, amelyek visszanyerhetők vagy újrahasznosíthatók.

A készüléket egy helyi lakossági hulladékgyűjtő telepen adja le.

Ha a készülék elemekkel működik, a használt elemeket ne dobja el, ezzel is hozzájárulva a környezet védelméhez.

Ehelyett vigye el azokat a külön erre a célra létrehozott elemgyűjtőpontok bármelyikéhez. Az elemeket ne dobja ki a háztartási hulladékkal együtt.

Ezek az utasítások a weboldalunkon is megtalálhatók: www.rowenta.com.

A jelen felhasználói kézikönyv online letölthető.

Aerul prea uscat poate provoca sau agrava problemele respiratorii sau ale sinusurilor, poate duce la uscarea pielii, nasului și gâtului și poate usca plantele și mobilierul. Umidificatorul este un dispozitiv eficient de difuzare a vaporilor de apă în aerul înconjurător. Umiditatea, care este exprimată drept umiditate relativă (RH), reprezintă cantitatea de vapori prezentă în aer, exprimată ca procent din cantitatea maximă de vapori pe care aerul o poate reține la aceeași temperatură fără a produce condens. Umiditatea relativă se măsoară cu un higrometru.

PRINCIPIU DE FUNCȚIONARE

Umidificatorul dvs. folosește două sisteme complementare de umidificare:

- un sistem cu vapori reci: un disc piezo care vibrează la frecvență ultrasonică, pentru a crea picături minuscule de apă;
- un sistem de stropi fini încălziiți, pentru efecte antibacteriene și turbo.

Prin urmare, umidificatorul poate fi utilizat pentru a crește automat nivelul umidității din aerul înconjurător, având în plus și un higrometru electronic pentru controlul precis al umidității relative.

AMPLASARE

Se recomandă utilizarea unui umidificator în special iarna, dar locuința tot trebuie aerisită des. Puneți umidificatorul mai întâi în camera care necesită tratare priorită. Este adecvat pentru o încăpere de până la 577 sq. ft. (53,6 m²).

DESCRIEREA PRODUSULUI (1)

- | | |
|---|----------------------------------|
| 1. Carcasă superioară detașabilă | 8. Senzor pentru nivelul de apă |
| 2. Rezervor de apă | 9. Evacuare apă |
| 3. Carcasă inferioară | 10. Admisie apă |
| 4. Panou de comandă și ecran panou de comandă | 11. Duze de umiditate 360° |
| 5. Picioare | 12. Orificiu de umplere superior |
| 6. Leșire aer ventilator | 13. Coș |
| 7. Disc piezo | |

DESCRIEREA PANOULUI DE COMANDĂ (2)

Comenzi

- A. Buton de pornire/oprire
- B. Buton TEMPORIZATOR
- C. Buton umiditate funcția / nivel de ceață (rece/cald și min/max)
- D. Buton UMIDITATE ȚINTĂ
- E. Buton MOD AUTO CONFORT
- F. Buton NOAPTE

Ecran digital

- G. Pictogramă nivel volum de umiditate
- H. Pictogramă procent de umiditate
- I. Temporizator
- J. AUTO = Mod AUTO CONFORT
- K. Pictogramă noapte
- L. Pictogramă alertă de curățare
- M. Umiditate țintă
- N. Indicator lipsă apă

AVERTISMENTE

Este esențial să citiți cu atenție aceste instrucțiuni și să respectați următoarele recomandări.

- Acest aparat nu trebuie utilizat de persoane (inclusiv copii) cu capacități fizice, senzoriale sau mintale reduse ori lipsite de experiență sau cunoștințe, decât dacă sunt supravegheate de o persoană răspunzătoare pentru siguranța lor sau au fost instruite în prealabil cu privire la utilizarea aparatului.
- Acest aparat poate fi utilizat de copii cu vârsta de cel puțin 8 ani și de persoane cu capacități fizice, senzoriale sau mintale limitate ori lipsite de experiență și cunoștințe dacă sunt supravegheați sau instruiți în prealabil cu privire la utilizarea în siguranță a aparatului și dacă înțeleg riscurile implicate.
- Copiii trebuie supravegheați, pentru a fi sigur că nu se joacă cu aparatul.
- Curățarea și întreținerea nu trebuie efectuate de copii decât dacă sunt supravegheați.
- **NU SCUFUNDAȚI NICIODATĂ APARATUL, CABLUL DE ALIMENTARE SAU ȘTECĂRUL ÎN APĂ SAU ÎN VREUN ALT LICHID.**
- Nu obstrucționați niciodată grilele de admisie a aerului, care se află sub aparat.
- **OPRIȚI APARATUL ȘI SCOATEȚI-L DIN PRIZĂ ÎNAINTE DE A-L UMPLE, CURĂȚA SAU MUTA.**
- **NU PUNEȚI NICIODATĂ ULEI ESENȚIAL SAU ALȚI ADITIVI ÎN CANALUL DE EVAPORARE ȘI/SAU ÎN REZERVORUL DE APĂ.**
- **CURĂȚAȚI REZERVORUL DE APĂ LA FIECARE TREI ZILE.**



- **AVERTISMENT:** Microorganismele care ar putea fi prezente în apă sau în mediul înconjurător unde este utilizat sau depozitat aparatul pot crește în rezervorul de apă și pot fi evacuate în aer, provocând riscuri foarte grave pentru sănătate atunci când apa nu este schimbată și rezervorul nu este curățat bine la fiecare 3 zile.
- Nu lăsați niciodată apă în rezervor când aparatul nu este în funcțiune.
- Rețineți că nivelurile de umiditate ridicate pot încuraja dezvoltarea organismelor în mediul înconjurător.
- Nu permiteți ca zona din jurul umidificatorului să se umezească sau să se ude. Dacă apare umezeala, reduceți intensitatea ceții. Dacă puterea nu poate fi scăzută, utilizați umidificatorul intermitent. Nu lăsați materialele absorbante, precum covoarele, perdelele, draperiile sau fețele de masă, să se umezească.
- Scoateți aparatul din priză în timpul umplerii și curățării.
- Goliți și curățați umidificatorul înainte de depozitare. Curățați umidificatorul înaintea următoarei utilizări.
- Goliți rezervorul și reumpleți-l la fiecare trei zile. Înainte de a-l umple, curățați-l cu apă de la robinet sau agenți de curățare dacă se cere de către

producător. Îndepărtați calcarul, depunerile sau peliculele care se formează pe lateralele rezervorului sau pe suprafețele interioare și ștergeți toate suprafețele până sunt uscate.

FOARTE IMPORTANT

- Acest aparat este conceput exclusiv pentru uz casnic. Prin urmare, nu poate fi utilizat în niciun scop industrial.
- Garanția este nulă în eventualitatea unei deteriorări provocate de utilizarea necorespunzătoare.
- Nu puneți aparatul în funcțiune într-o atmosferă cu foarte mult praf sau acolo unde există risc de incendiu.
- Înainte de fiecare utilizare, verificați dacă aparatul, cablul de alimentare și ștecărul sunt în stare generală bună.
- Nu introduceți niciodată obiecte în aparat (de ex. ace...)
- Dacă se deteriorează, cablul de alimentare trebuie înlocuit de către producător, un centru de service autorizat sau persoane cu calificare similară, pentru a evita pericolul.
- Nu lăsați acest aparat la îndemâna copiilor.
- Nu trageți niciodată de cablul de alimentare sau de aparat, nici măcar ca să scoateți ștecărul din priză.
- Desfășurați complet cablul de alimentare înainte de utilizare.
- Trebuie respectate reglementările privind scoaterea uleiului și a agentului de refrigerare când aparatul este eliminat.
- Nu utilizați aparatul în exterior.
- Aparatul trebuie instalat în conformitate cu reglementările naționale din țara dvs.
- Aparatul trebuie să fie asamblat complet înainte de a-l conecta la rețeaua electrică.
- Nu utilizați niciodată aparatul în altă poziție decât cea verticală.
- Puneți aparatul pe o suprafață plană, orizontală și stabilă, care nu este sensibilă la umezeală. Nu puneți umidificatorul pe mobilier din lemn, sisteme hi-fi, televizor sau alt aparat electric.
- Utilizați numai apă potabilă. Se recomandă schimbarea apei din rezervor cam o dată la trei zile.
- Nu acoperiți niciodată aparatul.
- Nu utilizați niciodată aparatul fără duză.
- Nu atingeți niciodată aparatul cu mâinile ude.
- Nu mișcați niciodată aparatul când este în funcțiune.
- Nu puneți niciodată apă în canalul de evaporare, ar putea să se reverse.
- Nu utilizați niciodată aparatul în apropierea obiectelor și materialelor inflamabile (draperii, aerosoli, solvenți etc.).
- Asigurați-vă că apa din rezervor este înlocuită înaintea fiecărei utilizări.
- Nu lăsați niciodată materialele absorbante, precum covoarele, perdelele, draperiile sau fețele de masă, să se umezească sau să se ude...
- Dacă aparatul este lăsat nesupravegheat o perioadă mai lungă de timp: este important să-l opriți, să-l scoateți din priză, să goliți rezervorul de apă și compartimentul de vaporizare, apoi să curățați aparatul și să-l lăsați să se usuce.
- Curățați rezervorul de apă. Se recomandă curățarea frecventă, aproximativ o dată la trei zile (în funcție de utilizare). Consultați paragraful ÎNTREȚINERE.
- AVERTISMENT: Când rezervorul de apă nu este curățat adecvat și des, în el pot crește și pot fi evacuate în aer microorganisme (consultați paragraful ÎNTREȚINERE).

PORNIREA APARATULUI (3)

Înainte de a folosi aparatul pentru prima dată, verificați dacă tensiunea rețelei dvs. se potrivește cu cea indicată pe aparat.

Aparatul poate fi alimentat de la o priză fără împământare. Este un aparat de clasa II (izolație dublă ).

Înainte de a porni aparatul, asigurați-vă că:

- aparatul este poziționat conform acestor instrucțiuni;
- aparatul se află pe o suprafață plană, orizontală și stabilă, care nu este sensibilă la umiditate și este la cel puțin 7,87 inch de orice alt obiect;
- grilele de admisie a aerului, aflate sub aparat, sunt complet neobstrucționate.
- Vă rugăm să nu poziționați produsul pe niciun tip de covor sau mochetă pentru a evita blocarea intrărilor de aer.

Cum se utilizează aparatul:

1. Verificați dacă rezervorul de apă al aparatului este curat, iar în interior nu se află obiecte străine.
2. Verificați dacă senzorul pentru nivelul de apă nu este obstrucționat.
3. Verificați dacă admisiile de apă nu sunt obstrucționate.
4. Asigurați-vă că ați închis corect capacul, altfel aparatul nu va porni.
5. Umpleți rezervorul cu apă prin orificiul de umplere superior din capac.

REȚINEȚI! Vă recomandăm să utilizați apă ușor dură, pentru a evita apariția prafului alb; puteți folosi apă de la robinet, apă îmbuteliată, apă distilată sau apă fiartă. Dacă locuiți într-o zonă cu apă dură, utilizați apă rece distilată sau îmbuteliată. Țineți minte că rezervorul trebuie să fie umplut întotdeauna cu apă rece.

AVERTISMENT: Nu introduceți niciodată apă în zona piezo!

6. Puneți aparatul pe o suprafață plană și conectați-l la priză.
7. Reglați duza astfel încât aburul să nu fie direcționat către un obstacol, altfel reglarea umidității ar putea fi afectată negativ.
8. Apăsăți pe butonul de pornire/oprire. Alerta de curățare va lumina intermitent automat. Țineți apăsat 2 secunde butonul de pornire/oprire pentru reseta alerta de curățare.
9. După ce umpleți rezervorul de apă, **aparatul poate avea nevoie de 2-3 minute înainte de a începe să producă umiditate.** Aparatul pornește direct în modul AUTO CONFORT.

CUM FUNCȚIONEAZĂ APARATUL

„PORNIRE / ÎN AȘTEPTARE”:

pornire / în așteptare (stop); butonul A.

Apăsăți butonul (A) pentru a porni aparatul sau pentru a-l pune în așteptare. Ecranul digital se aprinde și aparatul pornește direct în modul AUTO.

NIVEL VOLUM UMIDITATE: Butonul C

Selectați nivelul dorit pentru volumul de umiditate apăsând butonul C de câteva ori. Sunt disponibile șase niveluri (trei niveluri de umiditate rece și trei niveluri de umiditate caldă). Puteți regla volumul de umiditate pentru a ajunge mai rapid la nivelul dorit.

Opțiune de Umiditate caldă (efectele antibacterian și turbo).

Când apăsați butonul C, nivelurile volumului de umiditate se vor succeda după cum urmează: **Nivelul 1 rece > Nivelul 2 rece > Nivelul 3 rece > Nivelul 1 cald > Nivelul 2 cald > Nivelul 3 cald > Înapoi la nivelul 1 rece...**

Pe ecran, pictograma pentru nivelul volumului de umiditate este afișată fie în alb (umiditate rece), fie în roșu (umiditate caldă).

După 10 minute de funcționare, umiditatea se încălzește.

După 30 de minute de funcționare în poziția Umiditate caldă, începe acțiunea antibacteriană, ceea ce vă permite să luptați împotriva dezvoltării microbilor* în baza de apă a aparatului. Aceasta este o funcție suplimentară și pentru celelalte moduri de operare și vă permite să creșteți nivelul performanței. Imediat ce nivelul umidității din încăpere este mai scăzut, funcția de Umiditate caldă se reactivează (pe ecran apare pictograma în roșu).

* Îndepărtează până la 99,9% din bacteriile *Escherichia Coli* și *Staphylococcus Aureus*, reprezentând majoritatea bacteriilor cunoscute, după 30 de minute de utilizare în poziția de Umiditate caldă, în condiții normale de utilizare – teste efectuate de un laborator independent.

Acest aparat are **3 moduri de funcționare (AUTO CONFORT, MANUAL, CONTINUU)** și diferite alte funcții suplimentare.

1 - MODUL AUTO CONFORT:

Selectarea MODULUI AUTO CONFORT apăsând butonul E

Aparatul va adapta automat nivelul umidității în funcție de temperatura din cameră, pentru un confort optim în locuință.

Pentru a ajunge la confort optim în camera în care vă aflați, această setare ia în considerare temperatura încăperii și calculează nivelul adecvat de umiditate.

Când se atinge umiditatea din încăpere, aparatul se oprește și repornește imediat ce umiditatea din cameră este mai scăzută decât cea programată.

Umiditatea camerei este măsurată la fiecare 60 de secunde.

Temperatură	≤ 19 °C	20-21 °C	22-23 °C	24-25 °C	26-27 °C	28-29 °C	30-32 °C	33-36 °C	≥ 37 °C
Umiditate țintă	65%	60%	55%	50%	45%	40%	35%	30%	25%

2 - MODUL MANUAL:

Puteți comuta la modul manual apăsând butonul D.

• **Nivelul umidității:** Apăsăți butonul D pentru a regla nivelul necesar (țintă) al umidității.

Selecționați nivelul dorit de umiditate apăsând butonul D de câteva ori.

Nivelul umidității afișat este nivelul necesar pe care l-ați setat (RH între 40% și 80%).

Puteți selecta funcția Umiditate caldă cu modul manual.

AVERTISMENT: Un nivel de umiditate care depășește 70% poate provoca probleme de sănătate grave și poate deteriora mobilierul din locuință.

3 - MODUL CONTINUU:

Apăsăți butonul D până când pe ecranul digital apare modul continuu, „Co”.

Aparatul funcționează până când ajunge la RH de 90% (limita de siguranță) sau până când se golește rezervorul.

Umiditatea este emisă permanent și puteți regla volumul.

Aparatul se va opri automat când nivelul umidității din încăperea depășește RH de 90%.

AVERTISMENT: În modul de funcționare continuă și în modul manual, umiditatea din încăperea poate atinge niveluri foarte ridicate, care nu sunt benefice pentru sănătate și pot deteriora anumite obiecte. Nivelul optim recomandat al umidității este între 50 și 60% RH.

FUNCȚII SUPLIMENTARE:

• **TEMPORIZATOR: Butonul B pentru programarea opririi automate a aparatului**

Apăsând butonul B de câteva ori, selecționați numărul dorit de ore de funcționare a aparatului (între 1 și 12 ore) înainte ca acesta să se oprească automat. Pentru a vedea timpul rămas, apăsăți butonul B. Puteți schimba în orice moment temporizatorul, crescând durata prin apăsarea butonului până la 12 ore. Pentru a dezactiva temporizatorul, apăsăți butonul B din nou până ajunge la 0.

• **MODUL NOAPTE: Preselecționați cel mai scăzut nivel al volumului de umiditate și reduceți lumina ecranului: Buton F**

Apăsăți butonul F pentru a intra sau a ieși din MODUL NOAPTE. Când este apăsat butonul F, apare pictograma cu luna.

Această funcție permite să se scadă nivelul luminozității ecranului și preselecționează unitatea la cel mai scăzut nivel al volumului de umiditate (nivelul 1 rece).

Pe măsură ce trece timpul, toate celelalte pictograme, cu excepția celei cu luna, dispar de pe ecranul digital.

Acest mod dezactivează și indicatorul sonor. Aparatul poate fi comutat în continuare de la un mod la altul (manual sau auto), iar umiditatea țintă și nivelul volumului pot fi schimbate în modul manual fără a părăsi MODUL NOAPTE.

Funcția TEMPORIZATOR poate fi folosită în continuare în MODUL NOAPTE.

Pentru a părăsi modul NOAPTE, apăsăți butonul F.

REȚINEȚI: Dacă este activat modul noapte, indicatorul sonor pentru rezervor gol nu va funcționa. Numai indicatorul luminos N pentru rezervor gol luminează intermitent. Dacă este activat modul noapte, indicatorul sonor pentru curățare nu va funcționa, numai indicatorul luminos L va lumina intermitent.

• **LIPSĂ APĂ: pictograma N și indicator sonor**

Când rezervorul de apă este gol sau nivelul apei este prea scăzut, producția de umiditate se oprește automat și indicatorul sonor va suna.

Pictograma de lipsă a apei se va aprinde și va lumina intermitent pe ecran.

Umpleți rezervorul prin orificiul de umplere superior și asigurați-vă că închideți corect capacul, iar aparatul va funcționa normal.

• **COD DE EROARE CAPAC: E1 afișat pe ecranul digital în locul celor două cifre (M)**

Dacă pe ecran se afișează un cod de eroare E1, atunci capacul și/sau coșul nu sunt închise/ poziționate corect. Verificați poziția capacului și a coșului pentru a opri afișarea codului de eroare E1.

• **ALERTĂ DE CURĂȚARE: Dezactivarea pictogramei de curățare după întreținerea aparatului**

După ce ați terminat de curățat rezervorul de apă al aparatului, pe ecran încă va mai fi afișată pictograma de curățare.

Pentru a reseta aparatul, țineți apăsat butonul de pornire/oprire 2 secunde, iar pictograma de curățare se va stinge.

Alerta se va activa de fiecare dată când produsul este conectat la priză, și o dată la trei zile, pentru a-i aminti utilizatorului că este nevoie să schimbe apa din rezervor conform normelor europene.

ÎNTREȚINERE

IMPORTANT: acest tip de aparat necesită operațiuni de întreținere dese și minuțioase. La fel ca în cazul oricărui alt umidificator cu apă care stagnează, recomandăm curățarea completă a aparatului o dată la trei zile (în funcție de utilizare), pentru a evita înmulțirea bacteriilor. Trebuie întotdeauna să opriți aparatul și să-l scoateți din priză înainte de a efectua operațiuni de întreținere.

Când aparatul trebuie să fie curățat, pictograma de CURĂȚARE se va aprinde pe ecran cu un bip.

După ce aparatul este curățat și pus în poziție corectă, resetați alerta de curățare apăsând butonul de pornire/oprire 2 secunde.

Alerta se va activa de fiecare dată când produsul este conectat la priză, și o dată la trei zile, pentru a-i aminti utilizatorului că este nevoie să schimbe apa din rezervor conform normelor europene.

Nu scufundați niciodată produsul sub apa de la robinet, deoarece există riscul ca apa să intre prin evacuarea aerului.

Este important să curățați des rezervorul de apă, zona de vaporizare și grilele de admisie a aerului aflate sub aparat.

Nu utilizați niciodată detergenți sau produse abrazive pentru a curăța aparatul.

Nu scufundați niciodată aparatul, ștecărul sau cablul de alimentare în apă sau în vreun alt lichid.

Recomandăm utilizarea de apă fiartă și răcită sau de apă distilată.

• **Curățarea rezervorului:**

1- Curățați rezervorul cu apă cu detergent și ștergeți-l cu o lavetă moale și uscată.

2- Asigurați-vă că scoateți apa din aparat și îl uscați înainte de a-l depozita o perioadă lungă de timp.

IMPORTANT: Goliți apa din aparat urmând indicațiile de pe el (goliți-l pe partea dreaptă). Nu puneți niciodată apă în rezervorul piezo. Nu puneți apă în evacuarea aerului de la piezo.

• **Curățarea compartimentului de vaporizare (din jurul discului piezo 13), a elementului de încălzire și a discului piezo:**

Clătiți des (la fiecare 3 zile) baza cu apă proaspătă și uscați-o cu o lavetă moale.

IMPORTANT: asigurați-vă că nu intră apă în ieșirea aerului de la ventilator (16).

Curățarea frecventă a discului piezo și a elementului de încălzire va împiedica depunerea calcarului. Nu folosiți ustensile dure sau abrazive pe aparat, ci numai materiale fine.

Dacă apar depuneri de calcar, consultați paragraful „CURĂȚAREA CALCARULUI ȘI CARTUȘ ANTICALCAR”.

AVERTISMENT: vă recomandăm să curățați complet elementul de încălzire și discul piezo imediat ce apar sedimentele de calcar pe ele, pentru a păstra același nivel de performanță.

Pentru a evita deteriorarea produsului, vă rugăm să urmați în mod corespunzător instrucțiunile de curățare, în special să nu lăsați apa să pătrundă în ieșirea de aer a ventilatorului (4).

IMPORTANT: Nu utilizați niciodată agenți de curățare abrazivi, deoarece aceștia probabil vor strica aspectul aparatului dvs. În schimb, curățați aparatul cu o lavetă ușor umedă.

Dacă aveți întrebări, consultați fișa cu garanția internațională ROWENTA anexată acestui produs, unde veți găsi datele de contact ale Serviciului pentru clienți.

CURĂȚAREA CALCARULUI ȘI CARTUȘ ANTICALCAR

INSTRUCȚIUNI DE UTILIZARE:

1- Opriți aparatul și scoateți capacul.

(IMPORTANT: asigurați-vă că nu intră apă în ieșirea aerului de la ventilator).

2- Umpleți rezervorul de apă și zona piezoelectrică cu 1 centimetru de oțet și așteptați o oră să-și facă efectul.

3- Goliți și îndepărtați calcarul cu o lavetă ușor umedă.

4- Clătiți rezervorul de apă și zona piezoelectrică cu apă curată de la robinet.

(IMPORTANT: asigurați-vă că nu intră apă în ieșirea aerului de la ventilator).

5- Aparatul dvs. este acum din nou gata de utilizare.

AVERTISMENT: Asigurați-vă că clătiți corespunzător rezervorul și zona piezoelectrică înainte de a utiliza produsul.

Dacă doriți să preveniți formarea de calcar în rezervorul de apă, folosiți CARTUȘUL ANTICALCAR.

Modelele Aqua Boost prevăzute cu cartuș anticalcar sunt următoarele:

• HD4040

• HD4045

Cartușul anticalcar se vinde și ca accesoriu (XD6400F0) și este compatibil cu toate modelele HU40XX și HD40XX.

INSTRUCȚIUNI DE UTILIZARE:

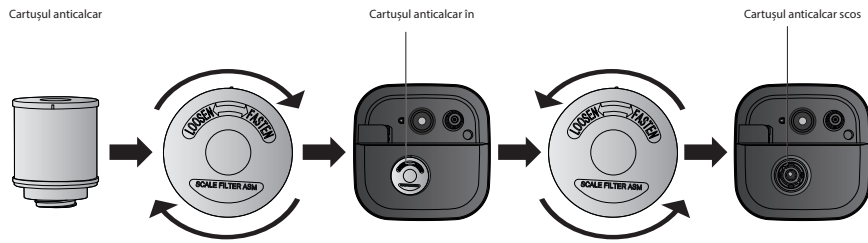

Imediat ce se observă mirosuri neplăcute sau praf alb, schimbați cartușul anticalcar. Pentru întrebări, consultați fișa cu garanția internațională anexată acestui produs, unde veți găsi datele de contact ale Serviciului pentru clienți.

Cartușul de schimb este disponibil drept CARTUȘ ANTICALCAR, vândut ca accesoriu, cu codul: XD6400F0

DEPOZITARE

Când nu este în funcțiune, aparatul trebuie depozitat într-un loc uscat. Asigurați-vă că goliți rezervorul, curățați și uscați aparatul înainte de a-l depozita.



ÎN CAZUL APARIȚIEI UNEI PROBLEME

Nu demontați niciodată singur aparatul. Un aparat reparat incorect poate fi periculos pentru utilizator. Înainte de a contacta un Centru de service autorizat din rețeaua noastră, asigurați-vă că aparatul se află în poziție normală de funcționare și grilele de admisie și de evacuare a aerului sunt complet neobstrucționate.

Problemă	Cauză posibilă	Ce este de făcut
Aparatul nu funcționează când este pornit	S-a atins umiditatea țintă.	Creșteți umiditatea țintă din MODUL MANUAL sau selectați MODUL CONTINUU.
	Indicatorul nivelului de apă luminează intermitent.	Reumpleți rezervorul de apă.
	Capacul nu este bine poziționat.	Verificați poziționarea capacului.
	Aparatul nu stă pe o suprafață plană.	Verificați poziționarea aparatului (înclinarea).
	În compartimentul de vaporizare încă nu s-a atins nivelul necesar al apei.	Așteptați 2-3 minute după ce umpleți produsul.
Capacitatea de umidificare este prea scăzută	Procentul RH din încăpere depășește 90%.	Așteptați până când procentul RH din încăpere scade sub 80%.
	Există o sursă de aer natural sau artificial suplimentar în încăpere, care interferează cu creșterea procentului HR.	Verificați dacă ușile și ferestrele sunt închise. Verificați dacă nu funcționează aparatul de aer condiționat în cameră.
	Grilele de admisie a aerului și duza ar putea fi blocate.	Îndepărtați eventualele articole care blochează grilele și duza.
	Există prea mult calcar în bazinul de apă sau pe componenta piezo.	Curățați baza de apă conform instrucțiunilor de întreținere.
	Ritmul de umidificare selectat este prea scăzut.	Creșteți nivelul volumului de vapori din MODUL MANUAL. Creșteți setarea de umiditate din MODUL MANUAL.
Umiditatea ambientală este prea ridicată	Aparatul funcționează în MODUL CONTINUU.	Schimbați modul.
	Umiditatea țintă este prea mare.	Selectați un procent RH țintă mai scăzut.
În cameră există condens	Temperatura camerei este prea scăzută.	Încălziți încăperea sau scădeți umiditatea țintă.

Aparatul este prea zgomotos	Aparatul este instabil. Ar putea exista rezonanță în rezervorul de apă din cauza nivelului scăzut al apei.	Puneți aparatul pe o suprafață plană și stabilă. Reumpleți rezervorul de apă.
Umiditatea încetează brusc să mai iasă	Perioada programată a temporizatorului s-a încheiat. Indicatorul nivelului de apă luminează intermitent. S-a atins nivelul de umiditate țintă.	Porniți produsul. Reumpleți rezervorul de apă.
Funcția de Umiditate caldă nu produce umiditate caldă	Produsul este în faza de încălzire. Stropii sunt prea fini pentru a se simți căldura.	Așteptați câteva minute până la sfârșitul fazei. Creșteți nivelul volumului de umiditate.
	Temperatura din încăpere este prea scăzută și este posibil ca umiditatea să se răcească prea repede.	Creșteți nivelul volumului de umiditate și încălziți camera.
Aparatul nu funcționează, pe ecran nu se afișează nimic	Nu există alimentare electrică.	Conectați ștecărul în priză.
Se produce umiditate cu miros anormal	Este prima utilizare a aparatului.	Mirosul va dispărea după câteva minute de funcționare.
	Apa folosită este murdară sau a stat prea mult în rezervor sau în baza de apă.	Curățați rezervorul și baza de apă conform instrucțiunilor de întreținere.
Din jurul duzei iese abur	Există deschideri între duză, capac și rezervorul de apă.	Repoziționați capacul și verificați dacă duza este bine prinsă în el.
Umiditatea nu pornește.	Pe ecranul aparatului se afișează eroarea E1.	Închideți corect capacul și aparatul va porni.
	Nu există suficientă apă în rezervorul aparatului sau abia l-ați umplut.	Verificați dacă pe ecran se afișează indicatorul LIPSĂ APĂ. Reumpleți rezervorul de apă al aparatului. După ce umpleți rezervorul de apă, așteptați 2-3 minute până când aparatul produce umiditate.

PROTECȚIA MEDIULUI PE PRIMUL PLAN!

-  Aparatul dvs. conține materiale valoroase care pot fi recuperate sau reciclate. Predați-l la un centru local de colectare a deșeurilor.
-  Dacă aparatul folosește baterii: ajutați-ne să avem grijă de mediul înconjurător și nu aruncați bateriile uzate.
-  În schimb, duceți-le la oricare dintre punctele speciale de colectare a bateriilor. Nu le aruncați împreună cu deșeurile menajere.

Aceste instrucțiuni se pot găsi și pe site-ul nostru de internet, www.rowenta.ro.

Acest manual se poate descărca online.

Příliš suchý vzduch může způsobit nebo zhoršit potíže s dutinami a dýcháním, vést k vysušení pokožky, nosu a krku, rostlin a nábytku.

Zvlhčovač je účinné zařízení, které rozptyluje do okolního vzduchu vodní páru.

Vlhkost, vyjádřená jako relativní vlhkost (RV), je množství páry přítomné ve vzduchu vyjádřené jako procento maximálního množství páry, které je vzduch schopný pohltit při stejné teplotě, aniž by došlo ke kondenzaci.

Relativní vlhkost se měří vlhkoměrem.

PRINCIP FUNGOVÁNÍ

Zvlhčovač používá dva doplňkové zvlhčovací systémy:

- systém studené páry: piezoelektrický prvek, který vibruje při ultrazvukové frekvenci a vytváří malé kapičky vody.

- systém ohřívání páry s antibakteriálními a turbo účinky.

Zvlhčovač lze tedy použít k automatickému zvýšení úrovně vlhkosti okolního vzduchu a díky elektronickému vlhkoměru také k přesnému řízení relativní vlhkosti.

UMÍSTĚNÍ

Zvlhčovač se doporučuje používat zejména v zimě, ale dům by se měl stále

pravidelně větrat.

Nejprve zvlhčovač umístěte do místnosti, kde je nejvíce potřeba. Je upraven pro místnosti do 53,6 m².

POPIS VÝROBKU (1)

- | | |
|---|--------------------------------|
| 1. Odnímatelný horní kryt | 8. Snímač hladiny vody |
| 2. Nádržka na vodu | 9. Výpust vody |
| 3. Dolní kryt | 10. Nálevka na vodu |
| 4. Ovládací panel a obrazovka ovládacího panelu | 11. 360° trysky na tvorbu páry |
| 5. Nožičky | 12. Horní plnicí otvor |
| 6. Výstup vzduchu ventilátoru | 13. Kominék |
| 7. Piezoelektrický prvek | |

POPIS OVLÁDACÍHO PANELU (2)

Ovládací prvky

- A. Tlačítko Zap./Vyp.
- B. Tlačítko TIMER (ČASOVAČ)
- C. Tlačítko funkce / úrovně mlhy (studená/horká a min/max)
- D. Tlačítko CÍLOVÉ ÚROVNĚ VLHKOSTI
- E. Tlačítko REŽIMU AUTO KOMFORT
- F. Tlačítko NOČNÍHO REŽIMU

Digitální obrazovka

- G. Ikona úrovně objemu páry
- H. Ikona procentuální hodnoty vlhkosti
- I. Časovač
- J. AUTO = režim AUTO KOMFORT
- K. Ikona nočního režimu
- L. Ikona výstrahy pro čištění
- M. Cílová vlhkost
- N. Indikátor prázdné nádrže na vodu

VAROVÁNÍ

Je nezbytné si pečlivě přečíst tyto pokyny a dodržovat následující doporučení.

- Tento spotřebič by neměly používat osoby (včetně dětí) s omezenými fyzickými, smyslovými nebo duševními schopnostmi nebo nedostatkem nezbytných zkušeností a znalostí, pokud tyto osoby nejsou pod dohledem nebo nebyly předem poučeny ohledně používání spotřebiče ze strany osoby odpovědné za jejich bezpečnost.
- Tento spotřebič mohou používat děti starší 8 let a osoby se sníženými fyzickými, smyslovými nebo duševními schopnostmi nebo s nedostatkem nezbytných zkušeností a znalostí, pokud jsou pod řádným dohledem nebo pokud byly předem poučeny ohledně bezpečného používání spotřebiče a možných rizik.
- Děti musí být pod dozorem, aby si se spotřebičem nehrály.
- Čištění a údržbu nesmí provádět děti, pokud nejsou pod dohledem.
- NIKDY NEPONORUJTE SPOTŘEBIČ, KABEL ANI ZÁSTRČKU

DO VODY NEBO JINÉ TEKUTINY.

- Nikdy neblokujte mřížky přívodu vzduchu umístěné pod spotřebičem.
- PŘED PLNĚNÍM, ČIŠTĚNÍM NEBO PŘEMÍSTĚNÍM SPOTŘEBIČ VYPNĚTE A ODPOJTE ZE SÍTĚ.
- NIKDY DO ODPAŘOVACÍ TRUBICE A/NEBO NÁDRŽKY NA VODU NELIJTE ESENCIÁLNÍ OLEJ NEBO JINÉ PŘÍSADY.
- NÁDRŽKU NA VODU ČISTĚTE KAŽDÉ TŘI DNY.



- VAROVÁNÍ: Pokud nebudete měnit vodu a každé 3 dny pravidelně čistit nádržku na vodu, mikroorganismy, které mohou být přítomny ve vodě nebo v prostředí, ve kterém je spotřebič používán nebo uskladněn, se mohou v nádrže rozmnožovat, být vypuštěny do vzduchu a způsobit velmi závažná zdravotní rizika.
- Nikdy nenechávejte vodu v nádrže, pokud spotřebič zrovna nepoužíváte.
- Upozorňujeme, že vysoká vlhkost může v daném prostředí podporovat rozmnožování biologických organismů.
- Nedopusťte, aby oblast kolem zvlhčovače navlhla nebo přišla do styku s vodou. Pokud se vlhkost zvýšila, snižte intenzitu mlhy. Pokud nelze výstupní objem zvlhčovače snížit, použijte spotřebič přerušovaně. Nedopusťte, aby absorpční materiály, jako jsou koberce, záclony, závěsy nebo ubrusy zvlhly.
- Během plnění a čištění spotřebič odpojte ze sítě.
- Před uskladněním zvlhčovač vyprázdněte a vyčistěte. Před dalším použitím zvlhčovač vyčistěte.
- Vyprázdněte nádržku na vodu a znovu ji doplňte každé tři dny. Podle požadavků výrobce nádržku před doplněním vyčistěte čerstvou vodou

z kohoutku nebo čisticími prostředky. Odstraňte veškeré usazeniny, zbytky nebo povlak, které se vytvoří na bocích nádržky nebo na vnitřních površích, a otřete všechny povrchy do sucha.

VELMI DŮLEŽITÉ

- Tento spotřebič je určen pouze pro domácí použití. Proto jej nelze použít v žádných průmyslových aplikacích.
- Pokud dojde k poškození spotřebiče v důsledku nesprávného používání, záruka bude neplatná.
- Nepoužívejte spotřebič ve značně prašném prostředí nebo v místech, kde hrozí nebezpečí požáru.
- Před každým použitím zkontrolujte, zda jsou spotřebič, napájecí kabel a zástrčka v dobrém stavu.
- Nikdy nevkládejte do spotřebiče žádné předměty (např. jehly apod.).
- Jestliže je napájecí kabel poškozen, v zájmu bezpečnosti jej musí vyměnit výrobce, schválené prodejně středisko nebo osoba s podobnou kvalifikací.
- Spotřebič uchovávejte mimo dosah dětí.
- Nikdy netahejte za napájecí kabel ani za spotřebič, ani když chcete odpojit zástrčku ze sítě.
- Napájecí kabel před použitím zcela rozviňte.
- Při likvidaci spotřebiče je nutné dodržovat předpisy týkající se odstraňování olejů a chladicích činidel.
- Nepoužívejte spotřebič venku.
- Spotřebič musí být instalován v souladu s předpisy vaší země.
- Spotřebič musí být před připojením k elektrické síti zcela sestaven.
- Nikdy nepoužívejte spotřebič v jiné než vzpřímené poloze.
- Spotřebič umístěte na rovný, vodorovný a stabilní povrch, který není citlivý na vlhkost. Neumistujte zvlhčovač na dřevěný nábytek, systém Hi-fi, televizi nebo jiný elektrický přístroj.
- Používejte pouze pitnou vodu. Vodu v nádržce doporučujeme měnit přibližně každé tři dny.
- Nikdy spotřebič nezakrývejte.
- Nikdy nepoužívejte spotřebič bez trysky.
- Nikde se nedotýkejte spotřebiče mokřima rukama.
- Nikdy nepohybujte spotřebičem, když je v provozu.
- Nikdy nelijte vodu do odpařovací trubice, jinak by mohlo dojít k přetečení.
- Nikdy nepoužívejte spotřebič v blízkosti hořlavých předmětů a materiálů (závěsy, aerosoly, rozpouštědla atd.).
- Před každým použitím vyměňte v nádržce vodu.
- Nikdy nedopusťte, aby absorpční materiály, jako jsou koberec, závěsy nebo ubrusy, zvlhly nebo přišly do styku s vodou.
- Pokud má být spotřebič delší dobu ponechán bez dozoru, je důležité jej vypnout, vypojit ze sítě, vyprázdnit nádržku na vodu a odpařovací přihrádku a poté spotřebič vyčistit a nechat uschnout.
- Vyčistěte nádržku na vodu. Spotřebič doporučujeme přibližně jednou za tři dny pravidelně čistit (v závislosti na používání). Viz část ÚDRŽBA.
- **VAROVÁNÍ:** Pokud nebudete nádržku na vodu pravidelně a správně čistit, mohou se v ní rozmnožovat mikroorganismy a být vypouštěny do vzduchu (viz část ÚDRŽBA).

SPUŠTĚNÍ SPOTŘEBIČE (3)

Před prvním použitím zkontrolujte, zda vaše napětí odpovídá napětí uvedenému na spotřebiči. Spotřebič lze používat s elektrickou zásuvkou bez uzemnění. Spotřebič spadá do třídy II (s dvojitou elektrickou izolací ).

Před zapnutím spotřebiče se ujistěte, že:

- Umístění spotřebiče odpovídá těmto pokynům,
- spotřebič stojí na rovném a stabilním vodorovném povrchu, který není citlivý na vlhkost, a nachází se nejméně 20 cm od jakéhokoli jiného předmětu,
- **mřížky přívodu vzduchu umístěné pod spotřebičem nejsou zablokované.**
- **Nepokládejte výrobek na žádný typ koberce nebo předložky, aby nedošlo k zablokování přívodu vzduchu.**

Jak spotřebič používat:

1. Zkontrolujte, že je nádržka na vodu spotřebiče čistá a nejsou v ní žádné cizí předměty.
2. Zkontrolujte, zda není snímač hladiny vody zablokovaný.
3. Zkontrolujte, zda nejsou nálevky na vodu zablokované.
4. Ujistěte se, že je víko správně zavřené, jinak se spotřebič nespustí.
5. Naplňte nádržku na vodu horním plnicím otvorem ve víku.

UPOZORŮJEME: Doporučujeme používat mírně tvrdou vodu, abyste zabránili vzniku bílého prachu. Můžete použít vodu z kohoutku, balenou či destilovanou vodu nebo převařenou vodu. Pokud žijete v oblasti s tvrdou vodou, použijte čistou a studenou destilovanou nebo balenou vodu. Nezapomeňte, že do nádržky na vodu je nezbytné lít vždy pouze studenou vodu.

VAROVÁNÍ: Nikdy nelijte vodu do oblasti s piezoelektrickým prvkem!

6. Umístěte spotřebič na rovný povrch a vypojte jej ze sítě.
7. Nastavte trysku tak, aby proud páry nestálo nic v cestě, což by mohlo nepříznivě ovlivnit regulaci vlhkosti.
8. Stiskněte tlačítko Zap./Vyp. Automaticky se rozblíká výstraha pro čištění. Podržení tlačítka Zap./Vyp. po dobu 2 sekund můžete výstrahu resetovat.
9. Po naplnění nádržky na vodu **mohou uplynout 2 až 3 minuty, než spotřebič začne vypouštět páru.** Zařízení se spustí přímo v režimu AUTO KOMFORT.

JAK SPOTŘEBIČ FUNGUJE

„ZAP./POHOTOVOSTNÍ REŽIM“:

Zapnutí / pohotovostní režim (zastavení), tlačítko A.

Stisknutím tlačítka (A) spotřebič spustíte nebo jej uvedete do pohotovostního režimu. Rozsvítí se digitální obrazovka a spotřebič se spustí přímo v režimu AUTO KOMFORT.

ÚROVEŇ OBJEMU PÁRY: Tlačítko C.

Několikanásobným stisknutím tlačítka C můžete vybrat požadovanou úroveň objemu páry. K dispozici je šest úrovní (tři úrovně studené páry / tři úrovně teplé páry). Abyste rychleji dosáhli požadované úrovně vlhkosti, můžete odpovídajícím způsobem nastavit objem páry.

Možnost teplé (antibakteriální a turbo účinky).

Úroveň objemu páry se zvyšuje pomocí tlačítka C následujícím způsobem: **Úroveň 1 studená > úroveň 2 studená > úroveň 3 studená > úroveň 1 teplá > úroveň 2 teplá > úroveň 3 teplá > zpět na úroveň 1 studená...**

Na obrazovce se ikona úrovně objemu páry zobrazuje buď bíle (studená pára), nebo červeně (teplá pára).

Po 10 minutách používání se pára zahřeje.

Po 30 minutách používání v poloze teplé páry začne fungovat antibakteriální účinek a umožní vám bojovat s rozmnožováním bakterií* v základně pro vodu spotřebiče. Tato funkce je k dispozici také jako doplňková funkce k dalším provozním režimům a umožňuje zvýšit úroveň výkonu. Jakmile hladina vlhkosti v místnosti klesne, znovu se zahájí vypouštění teplé páry (na obrazovce se objeví červený piktogram).

** Po 30 minutách používání v poloze teplé páry za normálních podmínek dojde k odstranění až 99,9% bakterií Escherichia Coli a Staphylococcus Aureus, které představují většinu známých bakterií – testy provedla nezávislá laboratoř.*

Tento spotřebič je vybaven **3 provozními režimy (REŽIM AUTO KOMFORT, MANUÁLNÍ REŽIM, REŽIM NEPŘETŘÍŽITÉHO PROVOZU)** a různými dalšími funkcemi.

1 – REŽIM AUTO KOMFORT:

Režim AUTO KOMFORT zvolíte stisknutím tlačítka E.

Spotřebič automaticky přizpůsobí úroveň vlhkosti podle pokojové teploty, a zajistí tak u vás doma optimální pohodlí.

Aby bylo dosaženo optimálního pohodlí v místnosti, ve které se nacházíte, toto nastavení bere v úvahu pokojovou teplotu a vypočítává optimální úroveň vlhkosti.

Po dosažení požadované vlhkosti v místnosti se spotřebič zastaví a znovu spustí natavení, jakmile vlhkost v místnosti klesne pod naprogramovanou hodnotu.

Pokojová vlhkost se měří každých 60 sekund.

Teplota	≤19 °C	20–21 °C	22–23 °C	24–25 °C	26–27 °C	28–29 °C	30–32 °C	33–36 °C	≥37 °C
Cílová vlhkost	65 %	60 %	55 %	50 %	45 %	40 %	35 %	30 %	25 %

2 – MANUÁLNÍ REŽIM:

Do manuálního režimu lze přejít stisknutím tlačítka D.

• **Úroveň vlhkosti: Stisknutím tlačítka D nastavte požadovanou (cílovou) úroveň vlhkosti.**

Několikanásobným stisknutím tlačítka D můžete vybrat požadovanou úroveň vlhkosti.

Zobrazená úroveň vlhkosti představuje požadovanou úroveň, kterou jste nastavili (mezi 40 a 80 % relativní vlhkosti). V manuálním režimu můžete vybrat funkci teplé páry.

VAROVÁNÍ: Úroveň vlhkosti vyšší než 70 % může způsobit nebezpečné zdravotní problémy a poškodit vybavení domácnosti.

3 – REŽIM NEPŘETŘÍŽITÉHO PROVOZU:

Stiskněte tlačítko D, dokud se na digitální obrazovce nezobrazí značka „Co“ pro režim nepřetřítého provozu.

Spotřebič pracuje, dokud nedosáhne 90 % relativní vlhkosti (bezpečnostní limit) nebo dokud se nádržka nevyprázdní. Pára se bude nepřetržitě uvolňovat a vy můžete nastavit její objem.

Spotřebič se zastaví automaticky, jakmile vlhkost v místnosti přesáhne 90 % relativní vlhkosti.

VAROVÁNÍ: V manuálním režimu a režimu nepřetržitého provozu může vlhkost v místnosti dosáhnout velmi vysokých úrovní, které nejsou prospěšné pro zdraví a mohou poškodit některé předměty. Doporučená optimální úroveň vlhkosti je mezi 50 a 60 % relativní vlhkosti.

DALŠÍ FUNKCE:

• **TIMER (ČASOVAČ):** Tlačítko B slouží k nastavení automatického zastavení spotřebiče.

Opakovaným stisknutím tlačítka B vyberte počet hodin, po které má spotřebič běžet (od 1 do 12 hodin), než se automaticky zastaví. Zbývající čas zobrazíte stisknutím tlačítka B. Časovač můžete stisknutím tlačítka kdykoliv změnit a prodloužit dobu až na 12 hodin. Časovač deaktivujete opětovným stisknutím tlačítka B, dokud nedosáhne hodnoty 0.

• **NOČNÍ REŽIM: Předvolba nejnižší úrovně objemu páry a snížení jasu obrazovky: Tlačítko F**

Stisknutím tlačítka F přejdete do NOČNÍHO REŽIMU nebo jej ukončíte. Po stisknutí tlačítka se zobrazí ikona měsíce F.

Tato funkce umožňuje snížit úroveň jasu obrazovky a předvolit nejnižší úroveň objemu páry (úroveň 1 studená).

Časem všechny ikony kromě ikony měsíce na digitální obrazovce zhasnou.

Tento režim také deaktivuje bzučák. Spotřebič lze stále přepínat z jednoho režimu do druhého (manuální nebo automatický režim). Také je možné měnit cílovou vlhkost a úroveň objemu pro manuální režim, aniž by bylo nutné opustit NOČNÍ REŽIM.

V NOČNÍM REŽIMU lze stále používat funkci ČASOVAČE.

NOČNÍ režim můžete opustit stisknutím tlačítka F.

UPOZORŮJEME: Pokud je aktivován noční režim, zvukový indikátor prázdné nádrže nebude fungovat. Pouze bude blikat kontrolka N prázdné nádrže. V nočním režimu nebude fungovat ani zvukový indikátor výstrahy pro čištění, pouze bude blikat kontrolka L.

• **NEDOSTATEK VODY: Ikona N a zvukový indikátor.**

Když je nádržka na vodu prázdná nebo je hladina vody příliš nízká, vypouštění páry se automaticky zastaví a ozve se zvukový indikátor.

Na obrazovce začne blikat ikona nedostatku vody.

Naplňte nádržku horním plnicím otvorem a ujistěte se, že je víko správně zavřené. Spotřebič bude fungovat normálně.

• **CHYBOVÝ KÓD VÍKA: Na obrazovce se místo dvou číslic (M) zobrazí kód E1.**

Pokud se na obrazovce zobrazí chybový kód E1, víko a/nebo komínek nejsou správně uzavřeny / usazeny. Aby se chybový kód E1 přestal zobrazovat, zkontrolujte usazení víka a komínku.

• **UPOZORNĚNÍ PRO ČIŠTĚNÍ: Deaktivace ikony Vyčistit po údržbě spotřebiče.**

Po vyčištění nádržky na vodu spotřebiče se na obrazovce bude stále zobrazovat ikona Vyčistit.

Chcete-li spotřebič resetovat, stiskněte a podržte tlačítko Zap./Vyp. po dobu 2 sekund. Ikona Vyčistit se vypne.

Výstraha se aktivuje při každém připojení spotřebiče do sítě, a jednou za tři dny, aby uživateli připomněla nutnost vyměnit vodu v nádrže podle evropské normy.

ÚDRŽBA

DŮLEŽITÉ: Tento typ spotřebiče vyžaduje pravidelnou a důkladnou údržbu. Jako v případě všech zvlhčovačů se stojatou vodou doporučujeme spotřebič jednou za tři dny zcela vyčistit (v závislosti na použití), aby nedocházelo k množení bakterií.

Před prováděním jakékoli údržby je nutné spotřebič vždy vypnout a odpojit ze sítě.

Když je třeba spotřebič vyčistit, rozsvítí se na obrazovce ikona VYČISTIT a ozve se pípnutí.

Po vyčištění spotřebiče a umístění do správné polohy resetujte výstrahu pro čištění stisknutím tlačítka Zap./Vyp. na dobu 2 sekund.

Výstraha se aktivuje při každém připojení spotřebiče do sítě, a jednou za tři dny, aby uživateli připomněla nutnost vyměnit vodu v nádrže podle evropské normy.

Nikdy neponožte spotřebič pod vodu z kohoutku, protože by voda mohla vniknout do výstupu vzduchu.

Je důležité pravidelně čistit nádržku na vodu, oblast odpařování a mřížku přívodu vzduchu umístěné pod spotřebičem.

K čištění spotřebiče nikdy nepoužívejte čisticí prostředky nebo kovové žinky.

Nikdy neponožte spotřebič, zástrčku či kabel do vody nebo jiné tekutiny.

Doporučujeme používat studenou převařenou vodu nebo destilovanou vodu.

• **Čištění nádrže:**

1 – Vyčistěte nádržku mýdlovou vodou a vysušte ji měkkým suchým hadříkem.

2 – Před dlouhodobým uskladněním spotřebiče vytáhněte nádržku na vodu a vysušte ji.

DŮLEŽITÉ: Vyprázdněte nádržku na vodu podle pokynů na spotřebiči (vyprázdněte ji na pravé straně). Nikdy nelijte vodu do nádržky piezoelektrického prvku. Nelijte vodu do výstupu vzduchu piezoelektrického prvku.

• **Čištění odpařovací komory (kolem piezoelektrického prvku 13), topného tělesa a piezoelektrického prvku.**

Základnu pro vodu pravidelně (každé 3 dny) oplachujte čistou vodou a osušte ji měkkým suchým hadříkem.

DŮLEŽITÉ: Zajistěte, aby se do výstupu vzduchu ventilátoru nedostala žádná voda (16).

Pravidelným čištěním piezoelektrického prvku a topného tělesa zabráníte usazování vodního kamene. Nepoužívejte na spotřebič tvrdé ani abrazivní náčiní, pouze měkké materiály.

V případě usazení vodního kamene si přečtěte část „ČIŠTĚNÍ VODNÍHO KAMENE A KAZETA PROTI VODNÍMU KAMENI“.

VAROVÁNÍ: Pokud se na topném tělesu a piezoelektrickém prvku objeví usazeniny, doporučujeme je ihned zcela očistit, aby se zachovala stejná úroveň výkonu.

Abyste předešli poškození výrobku, dodržujte správné pokyny k čištění, zejména nepouštějte vodu do výstupu vzduchu z ventilátoru (4).

DŮLEŽITÉ: Nikdy nepoužívejte abrazivní čisticí prostředky, protože by mohly poškodit povrch spotřebiče. Místo toho spotřebič čistěte mírně navlhčeným hadříkem.

V případě jakýchkoli dotazů na mezinárodním záručním listu ROWENTA, který je přiložen k tomuto spotřebiči, najdete kontaktní údaje zákaznického servisu.

ČIŠTĚNÍ VODNÍHO KAMENE A KAZETA PROTI VODNÍMU KAMENI

NÁVOD K POUŽITÍ:

1. Vypněte jednotku a sejměte víko.

(DŮLEŽITÉ:) Zajistěte, aby se do výstupu vzduchu ventilátoru nedostala žádná voda.)

2. Nalijte 1 centimetr octa v nádrže na vodu a kolem piezoelektrické oblasti a počkejte 1 hodinu, než začne působit.

3. Vylijte roztok a odstraňte vodní kámen čistěte mírně navlhčeným hadříkem.

4. Vypláchněte nádržku na vodu a kolem piezoelektrické oblasti čistou vodou z kohoutku.

(DŮLEŽITÉ:) Zajistěte, aby se do výstupu vzduchu ventilátoru nedostala žádná voda.)

5. Spotřebič je nyní připraven k opětovnému použití.

VAROVÁNÍ: Před použitím výrobku nezapomeňte nádržku a piezoelektrickou oblast řádně vypláchnout.

Abyste zabránili usazování vodního kamene v nádrži na vodu použijte KAZETU PROTI VODNÍMU KAMENI.

Kazeta proti vodnímu kameni se dodává s následujícími modely Aqua Boost:

- HD4040
- HD4045

Kazeta proti vodnímu kameni se také prodává jako příslušenství (XD6400F0) a je kompatibilní se všemi modely HU40XX a HD40XX.

NÁVOD K POUŽITÍ:



Jakmile je patrný nepříjemný zápach nebo bílý prach, vyměňte kazetu proti vodnímu kameni. V případě jakýchkoli dotazů na mezinárodním záručním listu, který je součástí tohoto spotřebiče, najdete kontaktní údaje zákaznického servisu.

Náhradní kazeta je k dispozici v části KAZETA PROTI VODNÍMU KAMENI a prodává se jako příslušenství s následujícím kódem: XD6400F0

SKLADOVÁNÍ

Pokud spotřebič nepoužíváte, je třeba jej uskladnit na suchém místě. Před uskladněním vyprázdňte nádržku a spotřebič vyčistěte a osušte.

V PŘÍPADĚ PROBLÉMU

Spotřebič nikdy sami nedemontujte. Nesprávně opravený spotřebič může být pro uživatele nebezpečný. Než se obrátíte na autorizované servisní středisko z naší sítě, ujistěte se, že je spotřebič v normální provozní poloze a mřížky přívodu a výstupu vzduchu nejsou zablokované.

Problém	Možná příčina	Co dělat
Spotřebič po zapnutí nefunguje.	Je dosaženo cílové vlhkosti.	Zvyšte cílovou vlhkost v MANUÁLNÍM REŽIMU nebo zvolte REŽIM NEPŘETRŽITÉHO PROVOZU.
	Bliká indikátor hladiny vody.	Doplňte nádržku na vodu.
	Víko není dobře usazené.	Zkontrolujte usazení víka.
	Spotřebič není umístěn na rovném povrchu.	Zkontrolujte umístění spotřebiče (náklon).
	Požadovaná hladina vody ještě nedosáhla odpařovací komory.	Po naplnění spotřebiče počkejte přibližně 2–3 minuty.
Kapacita zvlhčování je příliš nízká.	Procentuální hodnota relativní vlhkosti přesahuje 90 %.	Počkejte, dokud procentuální hodnota relativní vlhkosti neklesne pod 80 %.
	V místnosti dochází k přirozené nebo umělé výměně vzduchu, která narušuje zvyšování procentuální hodnoty relativní vlhkosti.	Zkontrolujte, zda jsou zavřené dveře a okna. Zkontrolujte, zda v místnosti není spuštěná klimatizace.
	Mřížky přívodu vzduchu a tryska mohou být zablokované.	Odstraňte z mřížek a trysek všechny předměty, které je blokují.
	V nádržce na vodu nebo na piezoelektrické části je příliš mnoho vodního kamene.	Vyčistěte základnu pro vodu podle pokynů k údržbě.
	Zvolená úroveň vlhkosti je příliš nízká.	Zvyšte objem odpařování v MANUÁLNÍM REŽIMU. Zvyšte nastavení vlhkosti v MANUÁLNÍM REŽIMU.
Okolní vlhkost je příliš vysoká.	Spotřebič je v REŽIMU NEPŘETRŽITÉHO PROVOZU.	Změňte režim.
	Cílová vlhkost je příliš vysoká.	Zvolte nižší cílovou relativní vlhkost v %.
V místnosti dochází ke kondenzaci.	Teplota místnosti je příliš nízká.	Vytopte místnost nebo snižte cílovou vlhkost.
Spotřebič je příliš hlučný.	Spotřebič je nestabilní.	Umístěte spotřebič na rovný a stabilní povrch.
	V nádržce na vodu může kvůli nízké hladině vody docházet k rezonanci.	Doplňte nádržku na vodu.

Spotřebič náhle přestane vypouštět páru.	Vypršela naprogramovaná doba časovače.	Zapněte výrobek.
	Bliká indikátor hladiny vody. Je dosaženo cílové úrovně vlhkosti.	Doplňte nádržku na vodu.
Funkce teplé páry nevytváří teplou vlhkost.	Výrobek je ve fázi zahřívání.	Počkejte několik minut, než fáze skončí.
	Pára je příliš jemná na to, abyste cítili teplo.	Zvyšte úroveň objemu páry.
	Teplota v místnosti je příliš nízká a pára se může příliš rychle ochladit.	Zvyšte úroveň objemu páry a vytopte místnost.
Spotřebič a displej nefungují.	Není k dispozici napájení.	Zapojte napájecí zástrčku do elektrické zásuvky.
Pára nezvykle zapáchá.	Jedná se o první použití spotřebiče.	Zápach zmizí po několika minutách používání.
	Použitá voda je znečištěná nebo byla v nádržce na vodu či základně pro vodu příliš dlouho.	Vyčistěte nádržku na vodu a základnu pro vodu podle pokynů k údržbě.
Pára vychází z okolí trysky.	Mezi tryskou, krytem a nádržkou na vodu jsou otvory.	Opět kryt nasadte a zkontrolujte, zda je k němu tryska řádně připojena.
Ze spotřebiče nezačne vycházet pára.	Na obrazovce spotřebiče se zobrazí chyba E1.	Zavřete správně víko, spotřebič se spustí.
	V nádržce na vodu spotřebiče není dostatek vody nebo jste nádržku právě naplnili.	Zkontrolujte, zda se na obrazovce nezobrazuje indikátor CHYBĚJÍCÍ VODY. Doplňte nádržku na vodu spotřebiče. Po naplnění nádržky na vodu počkejte 2 až 3 minuty, než spotřebič začne vypouštět páru.

OCHRANA ŽIVOTNÍHO PROSTŘEDÍ JE NA PRVNÍM MÍSTĚ!



Váš spotřebič obsahuje hodnotné materiály, které mohou být znovu použity nebo recyklovány. Zanechte jej na sběrném místě komunálního odpadu. Pokud spotřebič používá baterie: pomozte chránit životní prostředí a použité baterie nevyhazujte. Místo toho baterie doneste na patřičné sběrné místo. Nevyhazujte je společně s domovním odpadem.

Tyto pokyny naleznete také na našem webu www.rowenta.com.

Tato uživatelská příručka je k dispozici ke stažení online.

Príliš suchý vzduch môže dráždiť alebo spôsobiť problémy so sliznicami a s dýchaním, môže viesť k suchej pokožke, nosu a krku a vysušovať rastliny a nábytok.

Zvlhčovač vzduchu je efektívne zariadenie na rozptyl vodnej pary do okolitého ovzdušia.

Relatívna vlhkosť vzduchu (RH) je množstvo pary vo vzduchu vyjadrené ako percento maximálneho množstva pary, ktorú vzduch dokáže udržať pri rovnakej teplote bez vzniku kondenzácie.

Relatívna vlhkosť sa meria vlhkomerom.

PREVÁDZKOVÉ PRINCÍPY

Zvlhčovač používa dva dopĺňajúce sa zvlhčovacie systémy:

- systém studenej pary: piezoelektrický kotúč, ktorý vibruje na ultrazvukovej frekvencii a vytvára kvapôčky vody;
- systém teplého rosenia s antibakteriálnym a turbo efektom.

Zvlhčovač tak možno použiť na automatické zvýšenie úrovne vlhkosti v okolitom vzduchu a zároveň slúži ako elektronický vlhkomer na presné ovládanie relatívnej vlhkosti.

UMIESTNENIE

Zvlhčovač sa odporúča používať hlavne v zime, ale miestnosti stále treba pravidelne vetrať.

Najprv zvlhčovač umiestnite do miestnosti, ktorá prioritne potrebuje vyššiu vlhkosť vzduchu. Je vhodný pre miestnosti do 53,6 m².

POPIS VÝROBKU (1)

- | | |
|--|-------------------------|
| 1. Odnímateľný vonkajší kryt | 8. Snímač hladiny vody |
| 2. Nádrž na vodu | 9. Výstup vody |
| 3. Vnútrošná nádoba | 10. Prívod vody |
| 4. Ovládací panel a obrazovka ovládacieho panela | 11. 360° rosiace trysky |
| 5. Nožičky | 12. Horná nálevka |
| 6. Výstup vzduchového ventilátora | 13. Výpust |
| 7. Piezoelektrický kotúč | |

POPIS OVLÁDACIEHO PANELA (2)

Ovládače

- A. Hlavný vypínač
- B. Časovač
- C. Tlačidlo funkcie / úrovne hmly (studená/horúca a min/max)
- D. Cieľová vlhkosť
- E. Automatický režim
- F. Nočný režim

Digitálna obrazovka

- G. Ikona úrovne uvoľňovania pary
- H. Ikona percenta vlhkosti
- I. Časovač
- J. AUTO = režim AUTO COMFORT
- K. Ikona nočného režimu
- L. Ikona upozornenia na čistenie
- M. Cieľová vlhkosť
- N. Indikátor chýbajúcej vody

VAROVANIA

Pozorne si prečítajte všetky nasledujúce pokyny a dodržujte nasledujúce odporúčania.

- Zariadenie nie je určené na používanie osobami (vrátane detí) s obmedzenými fyzickými, zmyslovými alebo duševnými schopnosťami alebo nedostatkom skúseností a znalostí, ak tieto osoby nie sú pod dohľadom osoby zodpovednej za ich bezpečnosť alebo nie sú touto osobou náležite poučené o používaní zariadenia.
- Toto zariadenie môžu používať deti nad 8 rokov a osoby s obmedzenými fyzickými, zmyslovými alebo duševnými schopnosťami alebo s nedostatkom skúseností a znalostí len za predpokladu, že sú pod dozorom alebo ak boli dostatočne poučené o bezpečnom používaní zariadenia a ak rozumejú príslušným rizikám spojeným s jeho používaním.
- Dozrite na to, aby sa so zariadením nehrali deti.
- Čistenie a údržbu nesmú vykonávať deti, pokiaľ nie sú pod dozorom.
- SPOTREBIČ, NAPÁJACÍ KÁBEL ANI ZÁSTRČKU NIKDY NEPONÁRAJTE DO VODY ANI INEJ TEKUTINY.
- Nikdy nezakrývajte prívod vzduchu naspodku zariadenia.
- PRED PLNENÍM, ČISTENÍM ALEBO PRESÚVANÍM ZARIADENIE VYPNITE A ODPOJTE OD ELEKTRICKEJ SIETE.
- DO VYPAROVACEJ TRUBICE A NÁDRŽE NA VODU NIKDY NEPRIDÁVAJTE ESENCIÁLNE OLEJE ANI INÉ LÁTKY.
- NÁDRŽ NA VODU ČISTITE KAŽDÉ TRI DNI.



- VAROVANIE: Mikroorganizmy, ktoré sa môžu nachádzať vo vode alebo v prostredí, kde sa zariadenie používa alebo uskladňuje, sa môžu rozrastať v nádržke na vodu a môžu byť vypúšťané do vzduchu, čo môže spôsobiť zdravotné problémy, ak sa voda nevymieňa a nádrž nie je poriadne vyčistená každé 3 dni.
- Ak zariadenie nepoužívate, nenechávajte v nádržke vodu.
- Upozorňujeme, že vysoká vlhkosť vzduchu môže podporovať rast biologických organizmov v prostredí.
- Nenechajte oblasť v okolí zvlhčovača navlhnúť a nenechávajte ju mokrá. Ak dôjde k zmáčaniu, znížte intenzitu hmly. Ak úroveň už nemožno znížiť, používajte zvlhčovač prerušovane. Nenechajte savé materiály, ako koberec, záclony, závesy či obrusy, navlhnúť.
- Počas plnenia a čistenia odpojte zariadenie.
- Pred uskladnením vyprázdňte a vyčistite zvlhčovač vzduchu. Pred ďalším použitím zvlhčovač opäť vyčistite.
- Nádrž na vodu vyprázdňte a znova naplňte každé tri dni. Pred opätovným naplnením vyčistite nádrž čistou vodou z vodovodu alebo pomocou čističov, ak to vyžaduje výrobca. Odvápnite ju a vyčistite nahromadené nečistoty

alebo povlaky na stranách nádrže a vnútorných povrchoch a všetky povrchy vysušte handričkou.

VEĽMI DÔLEŽITÉ

- Zariadenie je určené iba na domáce použitie. Nesmie sa využívať v priemyselnom prostredí.
- V prípade chybného používania sa záruka považuje za porušenú.
- Zariadenie nepoužívajte v zaprášenej miestnosti alebo na mieste s rizikom požiaru.
- Pred použitím vždy skontrolujte, či je zariadenie, zástrčka a sieťový kábel všeobecne v dobrom stave.
- Do zariadenia nikdy nekladajte žiadne predmety (napr. ihly a pod.).
- Ak je napájací kábel poškodený, musí ho nahradiť výrobca alebo jeho stredisko popredajného servisu, prípadne podobne kvalifikovaná osoba, aby sa predišlo nebezpečenstvu.
- Zariadenie odkladajte mimo dosahu detí.
- Napájací kábel ani zariadenie neťahajte, a to ani ak ho chcete odpojiť z elektrickej zásuvky.
- Než začnete napájací kábel používať, celý ho rozbaľte.
- Pri likvidácii zariadenia dodržujte nariadenia týkajúce sa likvidácie oleja a chladiacej tekutiny.
- Zariadenie nepoužívajte v exteriéri.
- Zariadenie je nutné nainštalovať v súlade s nariadeniami platnými vo vašej krajine.
- Zariadenie musí byť pred zapojením úplne zostavené.
- Zariadenie nikdy nepoužívajte v inej ako zvislej polohe.
- Položte zariadenie na plochý, vodorovný, stabilný povrch, ktorý nie je citlivý na vlhkosť. Zariadenie neumiestňujte na drevený nábytok, hi-fi systém, TV ani na iné elektrické zariadenia.
- Používajte iba pitnú vodu. Vodu v nádrži sa odporúča meniť približne každé tri dni.
- Zariadenie nikdy nezakrývajte.
- Zariadenie nikdy nepoužívajte bez trysky.
- Zariadenia sa nikdy nedotýkajte mokrymi rukami.
- Zariadenie počas prevádzky nikdy nepresúvajte.
- Ak je vo vyparovacej trubici voda, môže dôjsť k pretečeniu.
- Zariadenie nikdy nepoužívajte v blízkosti horľavých objektov a materiálov (závesy, aerosól, rozpušťač atď.).
- Pred každým použitím vymeňte vodu v nádrži.
- Nenechajte savé materiály, ako koberec, záclony, závesy či obrusy, navlhnúť.
- Ak je zariadenie bez dozoru na dlhší čas: je dôležité vypnúť ho, odpojiť, vyprázdiť nádrž na vodu a vyparovací zásobník, vyčistiť zariadenie a nechať ho vyschnúť.
- Vyčistite nádrž na vodu. Odporúča sa pravidelné čistenie približne každé tri dni (v závislosti od používania). Pozrite si časť ÚDRŽBA.
- VAROVANIE: V nádrži na vodu môžu rásť mikroorganizmy, ktoré sa môžu vypúšťať do vzduchu, ak ju nebudete pravidelne a poriadne čistiť (pozrite si časť ÚDRŽBA).

ZAČÍNAME POUŽÍVAŤ ZARIADENIE (3)

Pred prvým použitím zariadenia skontrolujte, či sa použité napätie zhoduje s údajom na zariadení. Zariadenie možno zapojiť do elektrickej zástrčky bez uzemnenia. Zariadenie patrí do triedy II (dvojitá izolácia □).

Než zariadenie zapnete, presvedčte sa, že:

- poloha zariadenia zodpovedá pokynom v tejto príručke;
- zariadenie je na plochom, vodorovnom, stabilnom povrchu, ktorý nie je citlivý na vlhkosť a aspoň 20 cm od iných objektov;
- **prívod vzduchu naspodku zariadenia nie je vôbec ničím prekrytý.**
- **Neumiestňujte výrobok na žiadny typ koberca alebo koberčeka, aby nedošlo k zablokovaniu prívodu vzduchu.**

Používanie zariadenia:

1. Skontrolujte, či je nádrž na vodu zariadenia čistá a či v nej nie sú žiadne cudzie telesá.
2. Skontrolujte, či snímač hladiny vody nič neblokuje.
3. Skontrolujte, či prívod vody nič neblokuje.
4. Uistite sa, že veko je bezpečne uzavreté, inak sa zariadenie nezapne.
5. Naplňte nádržku na vodu cez hornú nálevku na veku.

UPOZORŇUJEME: Odporúčame používať mierne tvrdú vodu, aby sa zabránilo bielemu prachu; môžete použiť vodu z vodovodu, vodu predávanú vo fľaši, destilovanú alebo prevarenú vodu. Ak žijete v oblasti s tvrdou vodou, použite čistú studenú destilovanú alebo balenú vodu. Nezabúdajte, že nádrž musí byť vždy naplnená studenou vodou.

VAROVANIE: Nikdy nenalievajte vodu do blízkosti piezoelektrického kotúča!

6. Zariadenie umiestnite na rovný povrch a zapojte.
7. Upravte trysku tak, aby para nesmerovala na prekážku, čo môže mať veľký vplyv na reguláciu vlhkosti.
8. Stlačte vypínač. Upozornenie na čistenie automaticky zabliká. Podržte vypínač na 2 sekundy a resetujte upozornenie na čistenie.
9. Po naplnení nádrže na vodu **môže zariadeniu trvať 2 až 3 minúty, kým začne vypúšťať paru.** Zariadenie sa spustí priamo v režime AUTO COMFORT.

AKO ZARIADENIE FUNGUJE

ZAPNUTÉ/POHOTOVOSTNÝ REŽIM:

hlavný vypínač; tlačidlo A

Zariadenie zapnete alebo prepnete do pohotovostného režimu stlačením tlačidla (A). Digitálna obrazovka sa rozsvieti a zariadenie sa spustí priamo v režime AUTO COMFORT.

ÚROVEŇ UVOLŇOVANIA PARY: tlačidlo C

Opakovaným stlačením tlačidla C vyberte želanú úroveň uvoľňovania pary. K dispozícii je šesť úrovní (tri pre chladnú a tri pre teplú paru). Úroveň uvoľňovania pary môžete upraviť, aby ste rýchlejšie dosiahli želanú vlhkosť.

Možnosť teplej pary (antibakteriálny a turbo efekt).

Po stlačení tlačidla C sa úroveň pary zvýši takto: **Úroveň 1 studená > Úroveň 2 studená > Úroveň 3 studená > Úroveň 1 teplá > Úroveň 2 teplá > Úroveň 3 teplá > Späť na úroveň 1 studená...**

Na obrazovke sa zobrazí buď biela ikona úrovne pary (studená para) alebo červená (teplá para).

Po 10 minútach používania sa para zahreje.

Po 30 minútach používania teplej pary sa spustí antibakteriálna funkcia, ktorá umožňuje boj s rastúcimi baktériami* v zásobníku na vodu v zariadení. Táto funkcia je prídavkom k iným prevádzkovým režimom a umožňuje zvýšiť úroveň prevádzky. Keď sa úroveň vlhkosti vzduchu v miestnosti zníži, opäť sa začne vypúšťať teplá para (na obrazovke sa zobrazí červený piktogram).

** Odstraňuje až 99,9% baktérií Escherichia Coli a Staphylococcus Aureus, čo predstavuje väčšinu známych existujúcich baktérií, po 30 minútach používania teplej pary – pri normálnych podmienkach. Testovanie prebehlo v nezávislom laboratóriu.*

Zariadenie má **3 prevádzkové režimy (automatický režim AUTO COMFORT, manuálny režim MANUAL a nepretržitý režim CONTINUOUS)** a aj ďalšie funkcie.

1 – AUTOMATICKÝ REŽIM:

Automatický režim AUTO COMFORT vyberte stlačením tlačidla E.

Zariadenie sa automaticky prispôsobí úrovni vlhkosti podľa teploty v miestnosti na optimálne pohodlie domova.

Na dosiahnutie optimálneho pohodlia v danej miestnosti berie toto nastavenie do úvahy teplotu v miestnosti a vypočíta optimálnu úroveň vlhkosti.

Keď sa dosiahne vlhkosť vzduchu v miestnosti, zariadenie sa zastaví a znova sa spustí, keď vlhkosť klesne pod naprogramovanú úroveň.

Vlhkosť vzduchu sa meria každých 60 sekúnd.

Teplota	≤19°C	20 – 21°C	22 – 23°C	24 – 25°C	26 – 27°C	28 – 29°C	30 – 32°C	33 – 36°C	≤37°C
Cieľová vlhkosť	65%	60%	55%	50%	45%	40%	35%	30%	25%

2 – MANUÁLNY REŽIM:

Stlačením tlačidla D môžete prepnúť na manuálny režim.

• Úroveň vlhkosti: Stlačením tlačidla D upravte želanú (cieľovú) úroveň vlhkosti.

Opakovaným stlačením tlačidla D vyberte želanú úroveň vlhkosti.

Zobrazená úroveň vlhkosti je želanú úroveň, ktorú ste nastavili (medzi 40% a 80% RH).

V manuálnom režime môžete vybrať funkciu teplej pary.

VAROVANIE: Úroveň vlhkosti vyššia ako 70% môže spôsobiť vážne zdravotné problémy a poškodiť nábytok.

3 – NEPRETRŽITÝ REŽIM:

Stlačte tlačidlo D, až kým sa nezobrazí nepretržitý režim – „Co“ na digitálnej obrazovke.

Zariadenie funguje, až kým sa nedosiahne úroveň 90% RH (bezpečnostný limit) alebo kým sa nevyprázdi nádrž na vodu. Para sa uvoľňuje nepretržite a môžete upraviť jej úroveň.

Zariadenie sa automaticky zastaví, keď úroveň vlhkosti vzduchu v miestnosti dosiahne 90% RH.

VAROVANIE: V nepretržitom a manuálnom režime môže vlhkosť vzduchu v miestnosti dosiahnuť veľmi vysokú úroveň, ktorá neprospieva zdraviu a môže poškodiť niektoré objekty. Odporúčaná optimálna úroveň vlhkosti je medzi 50 a 60% RH.

ĎALŠIE FUNKCIE:

• ČASOVAČ: Pomocou tlačidla B naprogramujte automatické vypnutie zariadenia.

Opakovaným stlačením tlačidla B vyberte počet hodín želaného fungovania zariadenia (od 1 do 12 hodín), kým sa zariadenie automaticky zastaví. Zostávajúci čas zobrazte stlačením tlačidla B. Časovač môžete kedykoľvek upraviť a zvýšiť zostávajúci čas stlačením tohto tlačidla (až na 12 hodín). Ak chcete časovač zrušiť, znova stlačte tlačidlo B, až kým nenastavíte hodnotu 0.

• NOČNÝ REŽIM: Prednastavte najnižšiu úroveň pary a znížte úroveň osvetlenia obrazovky: tlačidlo F.

Stlačením tlačidla F zapnete alebo vypnete NOČNÝ REŽIM. Po stlačení tlačidla sa zobrazí ikona mesiaca F.

Táto funkcia umožňuje znížiť úroveň osvetlenia obrazovky a prednastaviť najnižšiu úroveň uvoľňovania pary (úroveň 1 studená).

S postupom času všetky ikony okrem ikony mesiaca na digitálnej obrazovke zmiznú.

Režim tiež vypína pípanie. Zariadenie možno stále prepnúť do iného režimu (manuálneho alebo automatického) a v manuálnom režime možno zmeniť cieľovú úroveň vlhkosti vzduchu a úroveň uvoľňovanej pary bez prerušenia nočného režimu.

V nočnom režime možno používať funkciu časovača.

Ak chcete vypnúť nočný režim, stlačte tlačidlo F.

UPOZORŇUJEME: Ak je aktivovaný nočný režim, zvukový indikátor prázdnej nádrže na vodu nebude fungovať. Bude blikáť iba svetelný indikátor N. Ak je nočný režim aktivovaný, zvukový indikátor upozornenia na čistenie nebude fungovať, bude blikáť iba svetelný indikátor L.

• MÁLO VODY: ikona N a zvukový indikátor.

Keď je nádrž na vodu prázdna alebo je v nej príliš málo vody, uvoľňovanie pary sa automaticky zastaví a zapípa zvukový indikátor.

Ikona chýbajúcej vody sa rozsvieti a bude blikáť na obrazovke.

Naplňte nádrž cez hornú nálevku a poriadne uzatvorte veko, zariadenie potom bude bežne fungovať ďalej.

• CHYBOVÝ KÓD VEKA: Na obrazovke sa namiesto dvoch čísel (M) zobrazí kód E1.

Ak sa na obrazovke zobrazí chybový kód E1, veko alebo výpusť nie sú správne uzavreté alebo umiestnené. Skontrolujte polohu veka a výpustu, aby sa chybový kód E1 prestal zobrazovať.

• UPOZORNENIE NA ČISTENIE: Deaktivácia ikony čistenia po údržbe zariadenia.

Keď vyčistíte nádrž na vodu zariadenia, na obrazovke sa stále bude zobrazovať ikona upozornenia na čistenie.

Resetujte ju stlačením a podržaním vypínača na dve sekundy, potom ikona zmizne.

Upozornenie sa aktivuje pri každom zapojení zariadenia, a raz za tri dni, aby používateľovi pripomenula potrebu výmeny vody v nádrži podľa európskych nariadení.

ÚDRŽBA

DÔLEŽITÉ: Tento typ zariadenia vyžaduje pravidelnú a dôkladnú údržbu. Rovnako ako pri iných zvlhčovačoch so stojatou vodou odporúčame riadne vyčistenie zariadenia každé tri dni (v závislosti od používania), aby sa zabránilo rozvoju baktérií. Pred údržbou zariadenie vždy vypnite a odpojte.

Keď zariadenie treba vyčistiť, na obrazovke sa rozsvieti ikona čistenia a zaznie jedno pípnutie.

Po vyčistení zariadenia a jeho umiestnení v správnej polohe resetujte upozornenie na čistenie stlačením a podržaním vypínača na 2 sekundy.

Upozornenie sa aktivuje pri každom zapojení zariadenia, a raz za tri dni, aby používateľovi pripomenula potrebu výmeny vody v nádrži podľa európskych nariadení.

Zariadenie nikdy neponárajte do vody, pretože hrozí riziko vniknutia vody do výstupu vzduchu.

Je dôležité pravidelne čistiť nádrž na vodu, vyparovaciu oblasť a vstup vzduchu naspodku zariadenia.

Na čistenie zariadenia nikdy nepoužívajte čistiace ani abrazívne prostriedky.

Nikdy neponárajte zariadenie, ani napájací kábel a zástrčku do vody či inej tekutiny.

Odporúčame používať studenú prevarenú vodu alebo destilovanú vodu.

• Čistenie nádrže:

1 – Nádrž na vodu umyte mydlovou vodou a vysušte ju mäkkou suchou handričkou.

2 – Pred uskladnením zariadenia na dlhšiu dobu nezabudnite z neho vyliať vodu a vysušiť ho.

DÔLEŽITÉ: Vylejte vodu zo zariadenia podľa značiek na zariadení (vylievajte ju z pravej strany). Nikdy nenalievajte vodu do blízkosti piezoelektrického kotúča. Nenalievajte vodu do vzduchového vývodu piezoelektrického kotúča.

• Čistenie vyparovacieho zásobníka (okolo piezoelektrického kotúča 13), ohrievacieho prvku a piezoelektrického kotúča.

Základnú nádrž na vodu pravidelne oplachujte (každé 3 dni) čistou vodou a osušte mäkkou suchou handričkou.

DÔLEŽITÉ: Dajte pozor, aby sa do výpustu vzduchového ventilátora (16) nedostala voda.

Pravidelným čistením piezoelektrického kotúča a ohrievacieho prvku zabránite zavápnovaniu. Nepoužívajte tvrdé ani abrazívne nástroje, na zariadenie používajte iba mäkké materiály.

V prípade zavápnenia zariadenia si pozrite časť ODSTRANOVANIE VODNÉHO KAMEŇA A ODVÁPŇOVACIA KAZETA.

VAROVANIE: Ohrievací prvok a piezoelektrický kotúč odporúčame kompletne vyčistiť vždy, keď sa objavia vápenaté usadeniny, aby sa zachovala ich úroveň výkonu. Aby ste zabránili poškodeniu výrobku, dodržiavajte správne pokyny na čistenie, najmä nevypúšťajte vodu do výstupu vzduchu ventilátora (4).

DÔLEŽITÉ: Nikdy nepoužívajte abrazívne čističe, môžu zničiť vzhľad zariadenia. Zariadenie radšej čistite mierne vlhkou handričkou.

Ak máte akékoľvek otázky, pozrite si medzinárodnú kartičku so zárukou spoločnosti ROWENTA dodanú s týmto produktom, kde nájdete kontaktné údaje zákazníckeho servisu.

ODSTRANOVANIE VODNÉHO KAMEŇA A ODVÁPŇOVACIA KAZETA

POKYNY NA POUŽÍVANIE:

1 – Vypnite zariadenie a zložte veko.

(DÔLEŽITÉ: Dajte pozor, aby sa do výpustu vzduchového ventilátora (16) nedostala voda.)

2 – Nádrž na vodu naplňte a okolo piezo oblasti s 1 centimetrom octu a počkajte 1 hodinu, kým nezačne pôsobiť.

3 – Vyprázdňte nádrž a odstráňte usadeniny pomocou mierne vlhkou handričkou.

4 – Opláchnite nádrž na vodu a piezoelektrickú oblasť čistou vodou z vodovodu.

(DÔLEŽITÉ: Dajte pozor, aby sa do výpustu vzduchového ventilátora (16) nedostala voda.)

5 – Zariadenie je opäť pripravené na používanie.

VAROVANIE: Pred použitím výrobku nezabudnite nádržku a piezoelektrickú oblasť riadne vypláchnuť.

Aby ste zabránili tvorbe vodného kameňa v nádrži na vodu, použite ODVÁPŇOVACIU KAZETU.

Odvápňovacou kazetou sú vybavené nasledujúce modely Aqua Boost:

• HD4040

• HD4045

Odvápňovacia kazeta sa predáva aj ako príslušenstvo (XD6400F0) a je kompatibilná so všetkými modelmi HU40XX a HD40XX.

POKYNY NA POUŽÍVANIE:



Hneď keď si všimnete nepríjemný pach alebo biely prach, vymeňte odvápňovaciu kazetu. Ak máte akékoľvek otázky, pozrite si medzinárodnú kartičku so zárukou dodanú s týmto produktom, kde nájdete kontaktné údaje zákazníckeho servisu.

Náhradnú kazetu nájdete v balíčku odvápňovacích kaziet, ktorý sa predáva ako príslušenstvo pod týmto kódom: XD6400F0

USKLDNENIE

Keď sa zariadenie nepoužíva, uskladnite ho na suchom mieste.
Pred uskladnením vylejte vodu, vyčistite a vysušte zariadenie.

V PRÍPADE PROBLÉMOV

Zariadenie nikdy sami nerozoberajte. Nesprávne opravené zariadenie môže byť pre používateľa nebezpečné.
Pred kontaktovaním servisného strediska v rámci našej siete sa uistite, že zariadenie je v správnej prevádzkovej polohe a že prívod a odvod vzduchu nie sú ničím blokované.

Problém	Možné príčiny	Čo robiť
Zariadenie po zapnutí nefunguje	Dosiahli ste cieľovú úroveň vlhkosti.	Zvýšte cieľovú vlhkosť v manuálnom režime alebo zapnite nepretržitý režim.
	Bliká indikátor hladiny vody.	Doplňte nádrž na vodu.
	Veko nie je správne uzavreté.	Skontrolujte polohu veka.
	Zariadenie nie je umiestnené na rovnom povrchu.	Skontrolujte umiestnenie (naklonenie) zariadenia.
	Nedosiahli ste požadovanú hladinu vody vo vyparovačom zásobníku.	Po naplnení nádrže počkajte 2 – 3 minúty.
	RH% v miestnosti prekračuje 90%.	Počkajte, kým relatívna vlhkosť RH% v miestnosti klesne pod 80%.
Kapacita zvlhčovania je príliš nízka	V miestnosti je prirodzený alebo umelý zdroj vzduchu, ktorý prekáža vo zvýšení percenta RH.	Skontrolujte, či sú dvere a okná zavreté. Skontrolujte, či je v miestnosti vypnutá klimatizácia.
	Prívod vzduchu a tryska môžu byť blokované.	Odstráňte blokádu prívodu vzduchu a trysky.
	V nádobe na vodu alebo v piezoelektrickej časti je priveľa usadenín.	Vyčistite základňu s vodou podľa pokynov na údržbu.
	Zvolená úroveň vlhkosti je príliš nízka.	Zvýšte úroveň uvoľňovania pary v manuálnom režime. Zvýšte nastavenie vlhkosti v manuálnom režime.
Okolité vlhkosť je príliš vysoká	Zariadenie je v nepretržitom režime.	Zmeňte režim.
	Cieľová vlhkosť je príliš vysoká.	Vyberte nižší cieľ RH%.
V miestnosti je kondenzácia	Teplota miestnosti je príliš nízka.	Vyhrejte miestnosť alebo znížte cieľovú vlhkosť.
Zariadenie je príliš hlučné	Zariadenie je nestabilné.	Zariadenie umiestnite na rovný a stabilný povrch.
	V nádrži na vodu môže rezonovať zvuk, pretože je v nej málo vody.	Doplňte nádrž na vodu.

Para sa odrazu prestala uvoľňovať	Vypršala naprogramovaná doba časovača.	Zapnite zariadenie.
	Bliká indikátor hladiny vody.	Doplňte nádrž na vodu.
	Dosiahli ste cieľovú úroveň vlhkosti.	
Funkcia teplej pary nevytvára teplú vlhkosť	Zariadenie sa zahrieva.	Počkajte pár minút na dokončenie tejto fázy.
	Para je príliš jemná na to, aby bola teplá.	Zvýšte úroveň uvoľňovania pary.
	Teplota v miestnosti je príliš nízka a para sa príliš rýchlo ochladzuje.	Zvýšte úroveň uvoľňovania pary a vyhrejte miestnosť.
Zariadenie nefunguje a obrazovka je vypnutá	Chýba prívod energie.	Zapojte zástrčku do elektrickej zásuvky.
Para má nezvyčajný zápach	Zariadenie používate prvýkrát.	Zápach pominie po pár minútach používania.
	Použitá voda je špinavá alebo bola v nádrži na vodu alebo v základni pridlho.	Vyčistite nádrž na vodu a základňu podľa pokynov na údržbu.
Para vychádza z okolia trysky	Medzi tryskou, vekom a nádržou na vodu sú štrbiny.	Zmeňte polohu krytu a skontrolujte, či je naň tryska správne napojená.
Para sa neuvolňuje	Na obrazovke sa zariadenia sa zobrazuje chyba E1.	Správne zatvorte veko a zariadenie sa spustí.
	V nádrži na vodu nie je dost' vody alebo ste nádrž práve naplnili.	Skontrolujte, či sa na obrazovke zobrazuje indikátor MÁLO VODY. Potom naplňte nádrž na vodu. Po naplnení nádrže na vodu počkajte 2 až 3 minúty, kým zariadenie začne uvoľňovať paru.

OCHRANA PROSTREDIA NA PRVOM MIESTE!

 Zariadenie obsahuje hodnotné materiály, ktoré môžu byť znova použité alebo recyklované.
Zaneste ho na lokálne miesto zberu domového odpadu.
Ak zariadenie používa batérie: pomôžte nám chrániť životné prostredie a nevyhadzujte použité batérie.
Radšej ich zaneste na špeciálne miesta na likvidáciu batérií. Nevyhadzujte ich s domovým odpadom.

Tieto pokyny nájdete aj na našej webovej stránke www.rowenta.com.

Túto používateľskú príručku si môžete stiahnuť online.

Preveč suh zrak lahko povzroči ali poslabša težave s sinusi in dihali, povzroči suho kožo, suh nos in grlo ter izsuši rastline in pohištvo.

Ta vlažilec je učinkovita naprava za razprševanje vodne pare v okoliskem zraku.

Vlažnost, ki je izražena kot relativna vlažnost, je količina pare, prisotne v zraku, izražena kot odstotek največje količine pare, ki jo lahko zrak zadrži pri isti temperaturi, ne da bi pri tem nastala kondenzacija. Relativna vlažnost se meri s higrometrom.

NAČIN DELOVANJA

Ta vlažilec uporablja dva dopolnjujoča se vlažilna sistema:

- Sistem hladne pare: keramični disk, ki vibrira z ultrazvočno frekvenco in ustvarja drobne vodne kapljice.
- Sistem ogrevane meglice za antibakterijske in turbo učinke.

Vlažilec se tako lahko uporablja za samodejno povečanje ravni vlažnosti zraka v okolici, ima pa tudi elektronski higrometer za natančen nadzor relativne vlažnosti.

MESTO NAMESTITVE

Uporaba vlažilca zraka je še posebej priporočljiva pozimi, vendar je hišo še vedno treba redno prezračevati.

Vlažilec najprej postavite v prostor, ki zahteva prednostno obravnavo. Naprava je primerna za prostor velikosti 53,6 m² (577 kvadratnih čevljev).

OPIS IZDELKA (1)

- | | |
|--|------------------------------------|
| 1. Odstranljivo zgornje ohišje | 8. Senzor ravni vode |
| 2. Rezervoar za vodo | 9. Izhodna odprtina za vodo |
| 3. Spodnje ohišje | 10. Vstopna odprtina za vodo |
| 4. Nadzorna plošča in zaslon nadzorne plošče | 11. 360-stopenjske šobe za meglico |
| 5. Nožice | 12. Zgornja odprtina za vodo |
| 6. Odvod zraka ventilatorja | 13. Dimnik |
| 7. Keramični disk | |

OPIS NADZORNE PLOŠČE (2)

Gumbi

- A. Gumb za Vklon/Izklop
- B. Gumb za ČASOVNIK
- C. Gumb za funkcijo/stopnjo meglice (hladno/toplo in najmanj/največ)
- D. Gumb za CILJNO VLAŽNOST
- E. Gumb za SAMODEJNI NAČIN UDOBJA
- F. Gumb za NOČNI NAČIN

Digitalni zaslon

- G. Ikona ravni količine meglice
- H. Ikona odstotka vlažnosti
- I. Časovnik
- J. AUTO = SAMODEJNI NAČIN UDOBJA
- K. Ikona nočnega načina
- L. Ikona opozorila za čiščenje
- M. Ciljna vlažnost
- N. Indikator praznega rezervoarja za vodo

OPOZORILA

Pomembno je, da pazljivo preberete ta navodila in upoštevate naslednja priporočila.

- Naprava ni namenjena osebam (vključno z otroki), ki imajo zmanjšane fizične, senzorične ali duševne sposobnosti ali nimajo potrebnih izkušenj in znanja, razen če so pod nadzorom osebe, ki je odgovorna za njihovo varnost, ali so jim bila s strani te osebe pred tem podana navodila glede uporabe naprave.
- To napravo lahko uporabljajo otroci, starejši od 8 let, ter osebe z omejenimi telesnimi, čutnimi ali umskimi sposobnostmi oziroma osebe s pomanjkanjem izkušenj in znanja, če so pod nadzorom druge osebe ali so prejele navodila o varni uporabi naprave in razumejo nevarnosti, povezane z napravo.
- Otroke nadzorujte in se prepričajte, da se ne igrajo z napravo.
- Otroci ne smejo izvajati čiščenja in vzdrževanja naprave, razen če jih pri tem nadzira odgovorna oseba.
- **NAPRAVE, NAPAVALNEGA KABLA IN VTIČA NE POTAPLJAJTE V VODO ALI DRUGE TEKOČINE.**
- Nikoli ne ovirajte rešetk za dovod zraka pod napravo.
- **PRED POLNENJEM, ČIŠČENJEM ALI PREMIKANJEM NAPRAVO IZKLOPITE IN JO IZKLUČITE IZ NAPAVALNEGA.**
- **NIKOLI NE DODAJATE ETERIČNEGA OLJA ALI DRUGIH DODATKOV V KANAL ZA IZHOD PARE IN/ALI REZERVOAR ZA VODO.**
- **REZERVOAR ZA VODO OČISTITE VSAKE TRI DNI.**



- **OPOZORILO:** Mikroorganizmi, ki so lahko prisotni v vodi ali okolju, kjer se naprava uporablja ali skladišči, se lahko razmnožujejo v rezervoarju za vodo naprave, ki jih lahko izpihne v zrak, kar lahko povzroči zelo resna zdravstvena tveganja, če vode ne zamenjate in rezervoarja pravilno ne očistite vsake tri dni.
- Nikoli ne puščajte vode v rezervoarju, ko naprave ne uporabljate.
- Zavedajte se, da lahko visoka vlažnost spodbuja razvoj bioloških organizmov v okolju.
- Ne dovolite, da območje okoli vlažilca postane vlažno ali mokro. Če je območje vlažno, zmanjšajte jakost meglice. Če količine pare ni mogoče zmanjšati, vlažilec uporabljajte občasno. Pazite, da se vpojni materiali, kot so preproge, zavese ali prti, ne navlažijo.
- Med polnjenjem in čiščenjem odklopite napravo.
- Vlažilec pred shranjevanjem izpraznite in očistite. Vlažilec očistite pred naslednjo uporabo.
- Rezervoar izpraznite in ga znova napolnite vsake tri dni. Pred vnovičnim polnjenjem ga očistite s svežo vodo iz pipe ali čistilnimi sredstvi, če tako zahteva proizvajalec. Odstranite morebiten vodni kamen, usedline ali plasti, ki so nastale na straneh rezervoarja ali notranjih površinah, in posušite vse površine.

ZELO POMEMBNO

- Ta naprava je bila zasnovana samo za domačo uporabo. Ne uporabljajte je v industrijske namene.
- Garancija je neveljavna v primeru škode, nastale zaradi nepravilne uporabe.
- Naprave ne uporabljajte v zelo prašnem okolju ali prostoru, kjer obstaja nevarnost požara.
- Pred uporabo preverite, ali so naprava, vtič in napajalni kabel v dobrem stanju.
- V napravo nikoli ne vstavljajte predmetov (npr. igel).
- Če je napajalni kabel poškodovan, naj ga zamenja proizvajalec, pooblaščen center za poprodajne storitve ali podobno strokovno usposobljena oseba, da preprečite povzročitev nevarnosti.
- Napravo hranite zunaj dosega otrok.
- Napajalnega kabla ali naprave ne vlecite, tudi takrat ne, ko napravo odklapljate iz stenske vtičnice.
- Pred uporabo vedno v celoti odvijte napajalni kabel.
- Upoštevajte predpise o odstranjevanju olja in hladilnega sredstva, ko odlagate napravo.
- Naprave ne uporabljajte na prostem.
- Napravo morate namestiti v skladu s predpisi, ki veljajo v vaši državi.
- Naprava mora biti popolnoma sestavljena, preden jo priključite v električno omrežje.
- Napravo vedno uporabljajte v pokončnem položaju.
- Napravo namestite na ravno, vodoravno in stabilno površino, ki ni občutljiva na vlago. Vlažilca ne nameščajte na leseno pohištvo, glasbeni stolp, televizor ali druge električne naprave.
- Uporabljajte samo pitno vodo. Vodo v rezervoarju je priporočljivo zamenjati približno vsake tri dni.
- Naprave nikoli ne pokrivajte.
- Naprave nikoli ne uporabljajte brez šobe.
- Naprave se nikoli ne dotikajte z mokrimi rokami.
- Naprave nikoli ne premikajte med delovanjem.
- Nikoli ne dodajajte vode v kanal za izhod pare, kar lahko povzroči prelivanje.
- Naprave nikoli ne uporabljajte v bližini vnetljivih predmetov in materialov (zavese, aerosoli, topila itd.).
- Vodo v rezervoarju zamenjajte pred vsako uporabo.
- Pazite, da se vpojini materiali, kot so preproge, zavese ali prti, ne navlažijo ...
- Če napravo pustite dlje časa brez nadzora: izklopite jo in odklopite iz vtičnice, izpraznite rezervoar za vodo in del za razprševanje, nato napravo očistite in pustite, da se posuši.
- Očistite rezervoar za vodo. Priporočamo redno čiščenje naprave, približno vsake tri dni (odvisno od uporabe). Glejte odstavek VZDRŽEVANJE.
- OPOZORILO: Mikroorganizmi se lahko razmnožujejo v rezervoarju za vodo naprave, ki se lahko pomešajo z zrakom, če rezervoarja ne čistite redno in pravilno (glejte odstavek VZDRŽEVANJE).

ZAGON NAPRAVE (3)

Pred prvo uporabo naprave preverite, ali se napetost vašega električnega omrežja ujema z napetostjo, označeno na napravi.

Napravo lahko priključite v električno vtičnico brez ozemljitvenega stika. Naprava je razreda II (dvojna izolacija ).

Pred vklopom naprave se prepričajte, da:

- je naprava nameščena v skladu z navodili v tem priročniku;
- je naprava nameščena na ravni in stabilni vodoravni površini, ki ni občutljiva na vlago in je vsaj 20 cm (7,87 palcev) oddaljena od drugih predmetov.
- rešetka za dovod zraka pod napravo ni ovirana.
- Izdelka ne postavljajte na kakršno koli preprogo ali preprogo, da ne zamašite dovodov zraka.

Uporaba naprave:

1. Poskrbite, da je rezervoar za vodo v napravi čist in da v njem ni tujkov.
2. Poskrbite, da senzor ravnih vode ni oviran.
3. Poskrbite, da dovod vode ni oviran.
4. Prepričajte se, da je pokrov pravilno zaprt, sicer se naprava ne bo zagnala.
5. Napolnite rezervoar za vodo skozi zgornjo odprtino pokrova.

OPOMBA: Svetujemo uporabo rahlo trde vode, da se izognete pojavi belega prahu; lahko uporabite vodo iz pipe, ustekleničeno vodo, destilirano vodo ali prekuhano vodo. Če živite na območju trde vode, uporabite čisto in hladno destilirano ali ustekleničeno vodo. Rezervoar vedno napolnite s hladno vodo.

OPOZORILO: Nikoli ne dodajte vode v območje s keramičnim diskom!

6. Napravo postavite na ravno površino in jo priključite.
7. Šobo nastavite tako, da para ne bo usmerjena proti oviri, ki bi lahko neugodno vplivala na uravnavanje vlažnosti.
8. Pritisnite gumb za vklop/izklop. Začelo bo utripati opozorilo za čiščenje. Dve sekundi pridržite gumb za vklop/izklop, da ponastavite opozorilo za čiščenje.

9. Ko napolnite rezervoar za vodo, lahko traja dve do tri minute, preden naprava začne razprševati meglico. Naprava se zažene v SAMODEJNEM NAČINU: UDOBJE.

KAKO NAPRAVA DELUJE

"VKLOP/STANJE PRIPRAVLJENOSTI":

vklop/stanje pripravljenosti (zaustavitev); gumb A.

Pritisnite gumb (A), da zaženete napravo ali jo preklopite v stanje pripravljenosti. Digitalni zaslon zasveti in naprava se zažene v SAMODEJNEM NAČINU: UDOBJE.

RAVEN KOLIČINE MEGLICE: Gumb C

Z večkratnim pritiskom gumba C izberite zeleno raven količine meglice. Na voljo je šest ravnih (tri ravni hladne meglice/tri ravni tople meglice). Raven meglice lahko prilagodite, da hitreje dosežete zeleno raven vlažnosti.

Funkcija tople meglice (antibakterijski in turbo učinek).

S pritiskom gumba C se bo količina meglice povečevala na naslednji način: **Raven hladne meglice 1 > Raven hladne meglice 2 > Raven hladne meglice 3 > Raven tople meglice 1 > Raven tople meglice 2 > Raven tople meglice 3 > Nazaj na raven hladne meglice 1 ...**

Na zaslonu je ikona ravnih količine meglice prikazana v beli (hladna meglica) ali v rdeči barvi (topla meglica).

Po 10 minutah uporabe se meglica segreje.

Po 30 minutah uporabe v načinu tople meglice se zažene funkcija antibakterijskega delovanja, ki bo ustavila razvoj mikrobov* v rezervoarju za vodo naprave. Ta funkcija je dodana tudi

ostalim načinom delovanja in omogoča povečanje ravnih zmogljivosti. Takoj, ko se raven

vlažnosti prostora zniža, se vnovič zažene razprševanje tople meglice (na zaslonu se prikaže rdeč piktogram).

* *Odstrani do 99,9% bakterij Escherichia Coli in Staphylococcus Aureus, ki predstavljata večino bakterij, za katere je znano, da nastanejo po 30 minutah uporabe v načinu tople meglice – v običajnih pogojih uporabe – teste je opravil neodvisen laboratorij.*

Ta naprava ima **tri načine delovanja (SAMODEJNI NAČIN UDOBJA, ROČNI NAČIN, NAČIN NEPREKINJENEGA DELOVANJA)** in različne dodatne funkcije.

1 - SAMODEJNI NAČIN :UDOBJE:

Izbira SAMODEJNEGA NAČINA: UDOBJE s pritiskom gumba E.

Naprava bo samodejno prilagodila raven vlažnosti glede na sobno temperaturo za optimalno udobje doma.

Za doseganje optimalnega udobja v bivalnem prostoru ta nastavitev upošteva sobno temperaturo in izračuna optimalno raven vlažnosti.

Ko je vlaga v prostoru dosežena, se naprava zaustavi in se takoj, ko je vlaga v prostoru nižja od nastavljenega, vnovič zažene.

Vlažnost v prostoru naprava meri vsakih 60 sekund.

Temperatura	≤19 °C	20–21 °C	22–23 °C	24–25 °C	26–27 °C	28–29 °C	30–32 °C	33–36 °C	≥37 °C
Ciljna vlažnost	65 %	60 %	55 %	50 %	45 %	40 %	35 %	30 %	25 %

2 – ROČNI NAČIN:

V ročni način lahko preklopite s pritiskom gumba D

• Raven vlažnosti: Pritisnite gumb D za nastavev zelene (ciljne) ravni vlažnosti;

Z večkratnim pritiskom gumba D izberite zeleno raven vlažnosti.

Prikazana raven vlažnosti je raven, ki ste jo nastavili (med 40 % in 80 % relativne vlažnosti).

Funkcijo tople meglice lahko izberete v ročnem načinu.

OPOZORILO: Raven vlažnosti, ki presega 70 %, lahko povzroči nevarne zdravstvene težave in škoduje stanovanjski opremi.

3 – NAČIN NEPREKINJENEGA DELOVANJA:

Pritiskajte gumb D, dokler se na digitalnem zaslonu ne prikaže način neprekinjenega delovanja "Co".

Naprava deluje, dokler ne doseže 90 % relativne vlažnosti (varnostna meja) ali dokler se rezervoar ne izprazni.

Naprava neprekinjeno razpršuje meglico, njeno količino pa lahko prilagodite.

Naprava se samodejno zaustavi, ko je vlažnost v prostoru nad 90 % relativne vlažnosti.

OPOZORILO: V načinu neprekinjenega delovanja in ročnem načinu lahko vlažnost v prostoru doseže zelo visoke ravni, ki so zdravju škodljive in lahko poškodujejo nekatere predmete. Priporočena optimalna raven vlažnosti je med 50 in 60 % relativne vlažnosti.

DODATNE FUNKCIJE:**• ČASOVNIK: Gumb B za nastavitev samodejne zaustavitve naprave.**

Z večkratnim pritiskom gumba B izberite število ur delovanja naprave (od 1 do 12 ur), preden se naprava samodejno zaustavi. Če si želite ogledati preostali čas delovanja, pritisnite gumb B. Nastavljen čas lahko kadar koli spremenite in s pritiskom gumba lahko povečate čas do 12 ur. Če želite izklopiti časovnik, pritisnite gumb B, dokler se ne prikaže 0.

• NOČNI NAČIN Vnaprej izberite najnižjo raven količine meglice in zmanjšajte osvetlitev zaslona: Gumb F

Pritisnite gumb F za vstop v NOČNI NAČIN ali izstop iz njega. Ko pritisnete gumb, se prikaže ikona lune F.

Ta funkcija omogoča zmanjšanje ravni osvetlitve zaslona in nastavi predizbrano najnižjo raven količine meglice (Raven hladne meglice 1).

Sčasoma bodo vse druge ikone, razen ikone lune, izginile z digitalnega zaslona.

Ta način onemogoči tudi zvočne signale naprave. Napravo lahko še vedno prestavite iz enega načina v drugega (v ročnega ali samodejnega), ciljno raven vlažnosti in raven količine pa lahko spremenite v ročnem načinu, ne da bi morali zapustiti NOČNI NAČIN.

Funkcijo ČASOVNIKA lahko še vedno uporabljate v NOČNEM NAČINU.

Če želite zapustiti NOČNI NAČIN, pritisnite gumb F.

OPOMBA: Če je vklopljen nočni način, zvočni indikator praznega rezervoarja ne bo deloval. Utripa samo lučka N za prazen rezervoar. Če je vklopljen nočni način, zvočni indikator opozorila za čiščenje ne bo deloval, utripala bo samo lučka L.

• POMANJKANJE VODE: ikona N in zvočni indikator.

Ko je rezervoar za vodo prazen ali če je raven vode v njem prenizka, se razprševanje meglice samodejno zaustavi in zvočni indikator zapiska.

Ikona pomanjkanja vode bo zasvetila in utripala na zaslonu.

Napolnite posodo skozi zgornjo odprtino in se prepričajte, da je pokrov pravilno zaprt, sicer naprava ne bo pravilno delovala.

• KODA NAPAKE POKROVA: Na zaslonu se namesto dvomestnih števil (M) prikaže E1.

Če se na zaslonu prikaže koda napake E1, pokrov in/ali dimnik nista pravilno zaprta/nameščena. Preverite položaj pokrova in dimnika, da odpravite prikazovanje kode napake E1.

• OPOZORILO ZA ČIŠČENJE: Izklop ikone čiščenja po vzdrževanju naprave.

Ko končate s čiščenjem rezervoarja za vodo naprave, bo ikona za čiščenje še vedno prikazana na zaslonu.

Za ponastavitev naprave pritisnite in dve sekundi pridržite tipko za vklop/izklop, ikona čiščenja se izklopi.

Opozorilo se prikaže vsakič, ko je izdelek priključen, in enkrat na tri dni, in uporabnika opozarja, da je potrebno zamenjati vodo v rezervoarju, kar je v skladu z evropsko normo.

VZDRŽEVANJE

POMEMBNO: ta vrsta naprave zahteva redno in temeljito vzdrževanje. Kot velja za vse vlažilce s stoječo vodo, priporočamo, da napravo vsake tri dni (odvisno od uporabe) popolnoma očistite in tako preprečite razmnoževanje bakterij.

Pred kakršnim koli vzdrževanjem napravo vedno izklopite in jo odklopite iz električne vtičnice.

Ko je napravo potrebno očistiti, na zaslonu zasveti ikona ČIŠČENJA in naprava enkrat zapiska.

Ko je naprava očiščena in nameščena v pravi položaj, ponastavite opozorilo za čiščenje tako, da v dveh sekundah pritisnete gumb za vklop/izklop.

Opozorilo se prikaže vsakič, ko je izdelek priključen, in enkrat na tri dni, in uporabnika opozarja, da je potrebno zamenjati vodo v rezervoarju, kar je v skladu z evropsko normo.

V izdelek ne dodajajte vode neposredno iz pipe, ker obstaja nevarnost, da voda zaide v odvod zraka.

Pomembno je, da redno čistite rezervoar za vodo, območje razprševanja in rešetke za dovod zraka pod napravo. Za čiščenje naprave nikoli ne uporabljajte čistilnih sredstev ali grobih izdelkov.

Naprave, vtiča ali njenega napajalnega kabla nikoli ne potaplajte v vodo ali katero koli drugo tekočino.

Priporočamo uporabo hladne prekuhane ali destilirane vode.

• Čiščenje rezervoarja:

1- Rezervoar očistite z milnico in ga posušite z mehko, suho krpo.

2- Vodo iz naprave odstranite in napravo posušite, preden jo shranite dlje časa.

POMEMBNO: Vodo iz izdelka odstranite po navodilih na napravi (odstranite jo na desni strani). Nikoli ne dodajte vode v posodo s keramičnim diskom. Ne dodajajte vode v dovod zraka posode s keramičnim diskom.

• Čiščenje območja za razprševanje (okrog keramičnega diska 13), grelnega elementa in keramičnega diska.

Rezervoar za vodo redno (vsake tri dni) očistite s svežo vodo in ga posušite z mehko, suho krpo.

POMEMBNO: poskrbite, da voda ne zaide v odvod zraka ventilatorja (16).

Redno čiščenje keramičnega diska in grelnega elementa bo preprečilo nastajanje vodnega kamna. Ne uporabljajte grobih ali abrazivnih pripomočkov, pri ravnanju z napravo uporabljajte samo mehke materiale.

V primeru vodnega kamna glejte odstavek "ČIŠČENJE VODNEGA KAMNA IN VLOŽEK PROTI VODNEMU KAMNU".

OPOZORILO: priporočamo, da grelni element in keramični disk popolnoma očistite takoj, ko se na njih pojavi vodni kamen, da ohranite enako raven zmogljivosti.

Da bi se izognili poškodbam izdelka, pravilno upoštevajte navodila za čiščenje, zlasti ne spuščajte vode v izhod za zrak ventilatorja (4).

POMEMBNO: Nikoli ne uporabljajte abrazivnih čistil, saj lahko spremenijo videz vaše naprave. Namesto tega očistite napravo z rahlo vlažno krpo.

V primeru kakršnih koli vprašanj si oglejte mednarodno garancijsko kartico podjetja ROWENTA, priloženo temu izdelku, kjer boste našli kontaktne podatke centra za pomoč strankam.

ČIŠČENJE VODNEGA KAMNA IN VLOŽEK PROTI VODNEMU KAMNU**NAVODILA ZA UPORABO:**

1- Izklopite napravo in odstranite pokrov.

(POMEMBNO: poskrbite, da voda ne pride v odvod zraka ventilatorja).

2- S 5 z 1 cm kisa napolnite rezervoar za vodo in okolico piezoobmočja in počakajte eno uro, da začne učinkovati.

3- Izpraznite rezervoar in odstranite vodni kamen s rahlo vlažno krpo.

4- Rezervoar za vodo in okolico piezoobmočja očistite s svežo vodo iz pipe.

(POMEMBNO: poskrbite, da voda ne pride v odvod zraka ventilatorja).

5- Vaša naprava je zdaj pripravljena za vnovično uporabo.

OPOZORILO: Pred uporabo izdelka poskrbite za ustrezno izpiranje rezervoarja in piezoobmočja.

Za preprečevanje nastajanja vodnega kamna v rezervoarju za vodo, uporabite VLOŽEK PROTI VODNEMU KAMNU.

Vložek proti vodnemu kamnu je priloženim naslednjim modelom Aqua Boost:

• HD4040

• HD4045

Vložek proti vodnemu kamnu je na voljo za nakup tudi kot dodatna oprema (XD6400F0) in je združljiv z vsemi modeli HU40XX in HD40XX.

NAVODILA ZA UPORABO:

Takoj, ko opazite neprijeten vonj ali beli prah, zamenjajte vložek proti vodnemu kamnu. V primeru kakršnih koli vprašanj si oglejte mednarodno garancijsko kartico, priloženo temu izdelku, kjer boste našli kontaktne podatke centra za pomoč strankam.

Nadomestni vložek je na voljo v VLOŽKU PROTI VODNEMU KAMNU, ki je na voljo za nakup kot dodatna oprema z naslednjo kodo: XD6400F0

SHRANJEVANJE

Ko naprave ne uporabljate, jo hranite na suhem.

Preden napravo shranite, izpraznite rezervoar za vodo, očistite in posušite napravo.

V PRIMERU TEŽAVE

Naprave nikoli ne razstavljajte sami. Nepravilno popravljena naprava je lahko nevarna za uporabnika. Preden se obrnete na pooblaščen servisni center iz naše mreže, se prepričajte, da naprava v običajnem položaju delovanja ter da so rešetke za dovod in odvod zraka popolnoma neovirane.

Težava	Možen vzrok	Kaj storiti
Naprava ne deluje, ko je vklopljena.	Ciljna vlažnost je dosežena.	Povečajte ciljno vlažnost v ROČNEM NAČINU ali izberite NAČIN NEPREKINJENEGA DELOVANJA.
	Indikator ravni vode utripa.	Napolnite rezervoar za vodo.
	Pokrov ni pravilno nameščen.	Preverite, ali je pokrov pravilno zaprt.
	Naprava ni postavljena na ravno površino.	Preverite namestitev naprave (nagnite jo).
	Potrebna raven vode še ni dosegla območja za razprševanje.	Počakajte približno dve ali tri minute po polnjenju rezervoarja za vodo.
	Relativna vlažnost prostora je večja od 90 %.	Počakajte, da je relativna vlažnost manjša od 80 %.
Zmožnost vlaženja je prenizka	V prostoru se zrak menja naravno ali umetno, kar ovira povečanje odstotka relativne vlažnosti.	Preverite, ali so vrata in okna zaprta. Prepričajte se, da v prostoru ne deluje klimatska naprava.
	Preverite, ali so rešetke za dovod zraka in šoba ovirane.	Odstranite vse predmete, ki ovirajo rešetke in šobo.
	V rezervoarju za vodo ali v posodi s keramičnim diskom je preveč vodnega kamna.	Rezervoar za vodo očistite v skladu z navodili za vzdrževanje.
	Izbrana raven vlažnosti je prenizka.	Povečajte raven količine razprševanja v ROČNEM NAČINU. Povečajte raven vlažnosti v ROČNEM NAČINU.
Vlažnost okolja je previsoka	Naprava deluje v NAČINU NEPREKINJENEGA DELOVANJA.	Spremenite način.
	Ciljna vlažnost je previsoka.	Izberite nižjo raven relativne vlažnosti.
V prostoru je kondenzacija	Sobna temperatura je prenizka.	Segrejte sobo ali zmanjšajte ciljno vlažnost.
Naprava je preveč hrupna	Naprava ni nameščena stabilno.	Napravo namestite na ravno in stabilno površino.
	V rezervoarju za vodo se lahko zaradi nizke ravni vode sliši odmev.	Napolnite rezervoar za vodo.
Razprševanje meglice se nenadoma zaustavi	Nastavljeno časovno obdobje se je izteklo.	Vklopite napravo.
	Indikator ravni vode utripa.	Napolnite rezervoar za vodo.
	Ciljna vlažnost je dosežena.	
Funkcija tople meglice ne ustvarja tople vlažnosti	Naprava je v fazi ogrevanja.	Počakajte nekaj minut do konca faze.
	Količina meglice je premajhna, da bi se začutila toplota.	Povečajte raven količine meglice.
	Sobna temperatura je prenizka in meglica se lahko prehitro ohladi.	Povečajte raven količine meglice in segrejte prostor.

Naprava ne deluje in na zaslonu ni nič prikazano	Ni električnega napajanja.	Napajalni kabel priključite v električno vtičnico.
Meglica oddaja neobičajen vonj	Naprava je prvič v uporabi.	Vonj bo izginil po nekaj minutah uporabe.
	Uporabljena voda je umazana ali je predolgo počivala v rezervoarju za vodo ali podstavku za vodo.	Rezervoar in podstavek za vodo očistite v skladu z navodili za vzdrževanje.
Meglica uhaja okrog šobe	Med šobo, pokrovom in rezervoarjem za vodo so odprtine.	Pokrov odstranite in ga znova namestite ter preverite, ali je šoba pravilno priključena na pokrovu.
Meglica se ne začne razprševati	Zaslon naprave prikazuje napako E1.	Pravilno zaprite pokrov, naprava bo začela delovati.
	V rezervoarju za vodo naprave ni dovolj vode ali pa ste ga pravkar napolnili.	Preverite, ali je na zaslonu prikazan indikator praznega rezervoarja za vodo. Nadaljujte s polnjenjem rezervoarja za vodo naprave. Ko ste rezervoar za vodo napolnili, počakajte dve ali tri minute, da naprava začne razprševati meglico.

VARSTVO OKOLJA JE NA PRVEM MESTU!

 Naprava vsebuje dragocene materiale, ki jih je mogoče znova uporabiti ali reciklirati. Napravo oddajte v lokalnem zbirnem centru za odpadke. Če so v napravi baterije: praznih baterij ne odvrzite in nam tako pomagajte varovati okolje. Namesto tega jih odložite na posebnih zbirnih mestih za baterije. Ne odvrzite jih skupaj z gospodinjstvi odpadki.

Ta navodila lahko najdete tudi na našem spletnem mestu www.rowenta.com.

Ta uporabniški priročnik si lahko prenesete prek spleta.

Занадто сухе повітря може спричинити або погіршити проблеми з носовою порожниною чи органами дихання, призвести до сухості шкіри, носу й горла, а також висушувати рослини та меблі.

Ваш зволожувач повітря — це ефективний пристрій для розпилювання водяної пари в навколишнє середовище. Вологість, яка позначається як відносна вологість (RH), показує кількість пари в повітрі, що виражається у відсотках від загальної кількості пари, яку може утримувати повітря за тієї ж температури, не викликаючи конденсації.

Відносна вологість вимірюється гігрометром.

ПРИНЦИП РОБОТИ

У вашому зволожувачі використовуються дві системи зволоження, які взаємно доповнюються.

- Система холодної пари: п'єзо-диск, який створює вібрації на ультразвуковій частоті, формуючи крихітні краплі води.

- Система аерозольного розпилювання, що нагрівається, для антибактеріального та швидкого ефекту.

Таким чином зволожувач може автоматично підвищувати рівень вологості навколишнього повітря, а також має електронний гігрометр для точного контролю відносної вологості.

РОЗМІЩЕННЯ

Використання зволожувача особливо рекомендується взимку, проте за умови

регулярного провітрювання приміщення.

Спочатку встановіть зволожувач у кімнаті, що потребує термінової обробки. Прилад призначено для кімнат площею до 577 квадратних футів (53,6 м²).

ОПИС ВИРОБУ (1)

- | | |
|---|--|
| 1. Знімна кришка корпусу | 8. Показник рівня води |
| 2. Резервуар для води | 9. Випускний отвір для води |
| 3. Нижня частина корпусу | 10. Впускний отвір для води |
| 4. Панель управління та екран панелі управління | 11. Сопло для аерозольного розпилювання 360° |
| 5. Ніжка | 12. Верхній фільтр |
| 6. Отвір подачі повітря | 13. Повітропровід |
| 7. П'єзо-диск | |

ОПИС ПАНЕЛІ УПРАВЛІННЯ (2)

Панель управління

- A. Кнопка ввімкнення/вимкнення
- B. Кнопка таймера
- C. Кнопка функції / рівня туману (холодна/гаряча & мін./макс.)
- D. Кнопка ЦІЛЬОВОЇ ВОЛОГОСТІ
- E. Кнопка режиму АВТОКОМФОРТ
- F. Кнопка НІЧНОГО РЕЖИМУ

Цифровий екран

- g. Значок ступеня зволоження повітря
- H. Значок вологості у відсотках
- I. Таймер
- J. Режим АВТО = АВТОКОМФОРТ
- K. Значок нічного режиму
- L. Значок сповіщення про очищення
- M. Цільовий показник вологості
- N. Індикатор відсутності води

ПОПЕРЕДЖЕННЯ

Рекомендуємо уважно прочитати цю інструкцію та дотримуватися наведених рекомендацій.

- Цей прилад не призначено для використання особами (у тому числі дітьми) з обмеженими фізичними, сенсорними чи розумовими можливостями або особами, що мають недостатньо досвіду та знань, окрім випадків, коли вони використовують прилад під наглядом або були проінструктовані стосовно його використання особою, відповідальною за їхню безпеку.
- Цей прилад може використовуватися дітьми віком від 8 років та особами з обмеженими фізичними, сенсорними чи розумовими можливостями або особами, що мають недостатньо досвіду та знань, за умови належного нагляду або проходження належного інструктажу з техніки безпеки приладу та якщо вони повністю усвідомлюють пов'язані із цим ризики.
- Слідкуйте за дітьми, щоб вони не гралися з приладом.
- Дітям дозволяється проводити очищення та обслуговування приладу лише під наглядом дорослих.
- НЕ ЗАНУРЮЙТЕ ПРИЛАД, ШНУР ЖИВЛЕННЯ АБО ШТЕПСЕЛЬНУ ВИЛКУ У ВОДУ АБО БУДЬ-ЯКУ ІНШУ РІДИНУ.
- Не блокуйте решітки вхідного отвору для повітря, розташовані внизу приладу.
- ПЕРЕД НАПОВНЕННЯМ, ОЧИЩЕННЯМ АБО ПЕРЕМІЩЕННЯМ ПРИЛАДУ ВИМКНІТЬ ТА ВІД'ЄДНАЙТЕ ЙОГО ВІД МЕРЕЖІ
- НЕ ЗАЛИВАЙТЕ ЕФІРНУ ОЛІЮ АБО ІНШІ ДОБАВКИ В КАНАЛ ВИПАРОВУВАННЯ ТА/АБО РЕЗЕРВУАР ДЛЯ ВОДИ
- ОЧИЩУЙТЕ РЕЗЕРВУАР ДЛЯ ВОДИ КОЖНІ ТРИ ДНІ.



- УВАГА. Якщо не очищувати резервуар належним чином кожні три дні та не оновлювати воду, мікроорганізми, які можуть жити у воді або навколишньому середовищі, де використовується або зберігається прилад, можуть рости в резервуарі для води й потрапляти в повітря, спричиняючи серйозні ризики для здоров'я.
- Не залишайте воду в резервуарі, якщо прилад не використовується.
- Майте на увазі, що високий рівень вологості може спричинити розвиток біологічних організмів у навколишньому середовищі.
- Не допускайте, щоб зона навколо зволожувача ставала вогкою чи вологою. Якщо з'являється вогкість, зменшити інтенсивність туману. Якщо зменшити рівень подачі пари неможливо, використовуйте зволожувач із перервами. Не допускайте вологості матеріалів, що утримують вологу, таких як килими, штори чи скатертини.

- Під час наповнення та очищення відключіть прилад від мережі.
- Спорожніть та очистіть зволожувач перед зберіганням. Очистіть зволожувач перед наступним використанням.
- Спорожнюйте резервуар та змінійте воду кожні три дні. Перед наповненням очистіть його прісною водопровідною водою або миючими засобами, якщо це вимагається виробником. Приберіть будь-який накип, відкладення або плівку, що утворилися на стінках резервуара або на внутрішній поверхні, і витріть насухо всі поверхні.

ДУЖЕ ВАЖЛИВА ІНФОРМАЦІЯ

- Цей прилад призначено тільки для побутового використання. Тому його не можна використовувати для промислових цілей.
- У разі будь-якого пошкодження, спричиненого неналежним використанням, гарантія вважається недійсною.
- Не використовуйте прилад у запиленому приміщенні або в місця, де існує небезпека виникнення пожежі.
- Перед кожним використанням перевірте, щоб прилад, шнур живлення і розетка були в належному стані.
- Заборонено вставляти будь-які сторонні предмети (наприклад, голки) у прилад.
- Задля уникнення небезпеки пошкодження шнура живлення має замінюватися виробником, фахівцями післяпродажного сервісного центру або особами з подібним рівнем кваліфікації.
- Зберігайте прилад у недоступному для дітей місці.
- Заборонено тягнути шнур живлення або прилад, навіть для від'єднання штепселя із розетки електромережі.
- Повністю розмотуйте шнур перед кожним використанням приладу.
- Необхідно дотримуватись правил щодо видалення масла та холодної агента під час утилізації приладу.
- Не використовуйте прилад на вулиці.
- Прилад слід установлювати відповідно до норм, визначених у вашій країні.
- Перед підключенням до мережі прилад має бути повністю зібраний.
- Використання приладу в будь-якому положенні, окрім вертикального, заборонено.
- Установіть прилад на рівню, горизонтальну та стійку поверхню, не чутливу до вологи. Не встановлюйте прилад на дерев'яних меблях, музичній системі, телевізорі або іншому електричному приладі.
- Використовуйте лише питну воду. Воду в резервуарі рекомендується змінювати приблизно кожні три дні.
- Накривати прилад заборонено.
- Використання приладу без насадки заборонено.
- Не торкайтеся приладу мокрими руками.
- Переміщення приладу під час роботи заборонено.
- Не заливайте воду в канал для випаровування, це може призвести до переливання.
- Використання приладу поблизу легкозаймистих предметів та матеріалів (штори, аерозолі, розчинники тощо) заборонено.
- Перед кожним використанням міняйте воду в резервуарі.
- Не допускайте утворення вологи на килимах, шторах, скатертинах тощо.
- Якщо прилад має залишатися без нагляду протягом тривалого періоду часу: важливо вимкнути його, від'єднати від мережі, спорожнити резервуар для води й камеру для випаровування, а потім очистити прилад та дати йому просохнути.
- Очистіть резервуар для води. Рекомендується регулярне очищення, приблизно один раз на три дні (залежно від використання). Див. пункт ОБСЛУГОВУВАННЯ.
- УВАГА. Якщо резервуар для води не очищувати регулярно та належним чином, мікроорганізми можуть рости в резервуарі для води й потрапляти в повітря (див. пункт ОБСЛУГОВУВАННЯ).

ЗАПУСК ПРИЛАДУ (3)

Перед першим використанням приладу переконайтеся, що напруга в мережі відповідає напрузі, указаній на приладі.

Ваш прилад може працювати від електричної розетки без заземлення. Він належить до класу II (прилад із подвійною  електричною ізоляцією).

Перед увімкненням приладу переконайтеся, що:

- Прилад установлено відповідно до цих інструкцій.
- Прилад установлено на рівню та стійку горизонтальну поверхню, не чутливу до вологості, на відстані мінімум 7,87 дюйма від будь-якого іншого об'єкта.

- Решітки вхідного отвору для повітря під приладом не мають бути заблоковані.
- Будь ласка, не розміщуйте виріб на будь-якому типі килима або килима, щоб уникнути перекриття повітрязбірників.

Як використовувати прилад?

1. Переконайтеся, що резервуар для води приладу чистий і в ньому немає сторонніх об'єктів.
2. Переконайтеся, що датчик рівня води не загороджений.
3. Перевірте, щоб вхідні отвори не були перекриті.
4. Переконайтеся, що кришка правильно закрита, інакше прилад не запуститься.
5. Наповніть резервуар для води через верхній фільтр кришки.

ЗВЕРНІТЬ УВАГУ. Рекомендуємо вам використовувати злегка жорстку воду для уникнення утворення білого пилу; ви можете використовувати водопровідну воду, воду з пляшок, дистильовану або кип'ячену воду. Якщо у вас жорстка вода, використовуйте чисту холодну дистильовану або бутильовану воду. Пам'ятайте, що резервуар має завжди бути заповнений холодною водою.

УВАГА. Заливати воду в місце, де знаходиться п'єзо-диск, заборонено!

6. Установіть прилад на пласку поверхню та підключіть його до мережі.
7. Відрегулюйте сопло таким чином, щоб пар не був спрямований на перешкоду, тому що це може негативно вплинути на регулювання вологості.
8. Натисніть кнопку ввімкнення/вимкнення. Сигнал тривоги буде мигати автоматично. Утримуйте кнопку ввімкнення/вимкнення протягом 2 секунд, щоб скинути сигнал.
9. Після наповнення резервуара для води **приладу може знадобитися 2–3 хвилини перед початком випуску вологи.** Прилад запускається безпосередньо в режимі АВТОКОМФОРТ.

ЯК ПРАЦЮЄ ПРИЛАД

РЕЖИМ УВІМКНЕННЯ/ОЧІКУВАННЯ.

Ввімкнення/очікування (зупинка); кнопка A.

Натисніть кнопку (A), щоб запустити прилад або перевести його в режим очікування. Цифровий екран засвітиться, і прилад запуститься безпосередньо в режимі АВТОКОМФОРТ.

РІВЕНЬ ОБ'ЄМУ РОЗПИЛЮВАННЯ. Кнопка C

Оберіть необхідний рівень об'єму розпилювання, кілька разів натиснувши кнопку C. Доступно шість рівнів (три рівні для розпилювання прохолодною водою та три рівні для розпилювання теплою водою). Ви можете налаштувати об'єм вологи для швидшого досягнення необхідного рівня вологості.

Варіант із розпилюванням теплою водою (антибактеріальний та швидкий ефект).

Після натискання кнопки C рівень об'єму розпилювання збільшиться таким чином: **Рівень 1, холодна > Рівень 2, холодна > Рівень 3, холодна > Рівень 1, тепла > Рівень 2, тепла > Рівень 3, тепла > Повернутися до рівня 1, холодна...**

Значок рівня об'єму розпилювання відображається на екрані білим (розпилювання холодною водою) або червоним (розпилювання теплою водою) кольором.

Через 10 хвилин після використання вода, що випаровується, стане теплою.

Через 30 хвилин після використання в режимі випаровування теплою рідиною розпочнеться антибактеріальна програма, яка дозволить боротися

з ростом мікробів у воді в основі для води. Ця функція також додатково доступна в інших режимах та дозволить вам підвищити рівень продуктивності. Як тільки рівень вологості в приміщенні знижується, випаровування теплої рідини починається знову (на екрані з'являється червона піктограма).

** Віддале до 99,9% найбільш відомих існуючих бактерій Escherichia Coli та Staphylococcus Aureus через 30 хвилин після використання приладу в режимі випаровування теплої рідини за умови належного використання — випробування проводилися незалежною лабораторією.*

Прилад має 3 режими роботи (РЕЖИМ АВТОКОМФОРТ, РУЧНИЙ РЕЖИМ, РЕЖИМ БЕЗПЕРЕРВНОЇ РОБОТИ), а також різні додаткові функції.

1 — РЕЖИМ АВТОКОМФОРТ.

Вибір режиму АВТОКОМФОРТ натисканням кнопки E.

Прилад автоматично адаптує рівень вологості до кімнатної температури для найкращого комфорту в будинку.

Для забезпечення найкращого комфорту в кімнаті, в якій ви перебуваєте, це налаштування враховує кімнатну температуру та вираховує оптимальний рівень вологості.

Після досягнення рівня вологості в кімнаті прилад зупиниться та запуститься повторно відразу після зниження рівня вологості в кімнаті до нижчого, ніж вказаний у програмі.

Вологість у приміщенні вимірюється щохвилини.

Температура	≤19 °C	20–21 °C	22–23 °C	24–25 °C	26–27 °C	28–29 °C	30–32 °C	33–36 °C	≥37 °C
Цільовий показник вологості	65 %	60 %	55 %	50 %	45 %	40 %	35 %	30 %	25 %

2 — РУЧНИЙ РЕЖИМ.

Ви можете перевести прилад у ручний режим, натиснувши кнопку D

• **Рівень вологості.** Для налаштування необхідного (цільового) рівня вологості натисніть кнопку D.

Оберіть необхідний рівень вологості, натиснувши кнопку D кілька разів.

Відображений рівень вологості — це необхідний встановлений вами рівень (між 40 % та 80 % відносно вологості).

У ручному режимі ви можете вибрати функцію випаровування теплої рідини.

УВАГА. Рівень вологості, що перевищує 70 %, може бути небезпечним для здоров'я та спричинити пошкодження домашніх меблів.

3 — РЕЖИМ БЕЗПЕРЕРВНОЇ РОБОТИ.

Натискайте кнопку D до обрання режиму безперервної роботи, на цифровому екрані з'явиться «Со».

Прилад працюватиме до досягнення рівня відносно вологості 90 % (безпечна межа) або доки резервуар для води не буде порожнім. Розпилення буде здійснюватися постійно, а ви можете налаштувати його об'єм. Прилад автоматично припиняє роботу після того, як рівень відносно вологості в кімнаті перевищить 90 %.

УВАГА. Під час роботи приладу в режимі роботи та ручному режимі рівень вологості в приміщенні може досягати високих значень, які не є корисними для здоров'я та можуть спричинити пошкодження певних об'єктів. Оптимальний рекомендований рівень відносно вологості — 50 і 60 %.

ДОДАТКОВІ ФУНКЦІЇ.

• **ТАЙМЕР.** Кнопка B для налаштування автоматичної зупинки приладу.

Оберіть кількість годин, протягом яких прилад має працювати (від 1 до 12 годин) до того, як зупиниться автоматично, натиснувши кнопку B кілька разів. Щоб побачити час, який залишився, натисніть кнопку B. Ви можете змінити значення таймера до 12 годин, збільшивши час натисканнями кнопки. Для вимкнення таймера натискайте кнопку B, доки де досягнете значення 0.

• **НІЧНИЙ РЕЖИМ.** Установлення найнижчого рівня розпилювання та зменшення яскравості екрану. Кнопка F

Натисніть кнопку F для переходу або виходу з НІЧНОГО РЕЖИМУ. Після натискання кнопки з'явиться значок місяця F. Ця функція дозволяє знизити рівень яскравості екрану та обрати найнижчий рівень розпилювання (Рівень 1, холодна).

З плином часу всі значки зникатимуть із цифрового екрана, окрім значка місяця.

У цьому режимі також відключаються повідомлення. Прилад можна перевести з одного режиму в інший (ручний чи автоматичний), а також змінити необхідний рівень вологості та об'єму розпилювання в ручному режимі без виходу з НІЧНОГО РЕЖИМУ.

Функцію ТАЙМЕР також можна використовувати в НІЧНОМУ РЕЖИМІ.

Щоб вийти з НІЧНОГО РЕЖИМУ, натисніть кнопку F.

ЗВЕРНІТЬ УВАГУ. Якщо прилад перебуває в нічному режимі, сигнал про порожній резервуар подаватись не буде. Лише блиматиме світловий індикатор N, що позначає пустий резервуар. Якщо активовано нічний режим, звуковий сигнал попередження про очищення не спрацює, лише блиматиме світловий індикатор L.

• **НЕДОСТАТНЯ КІЛЬКІСТЬ ВОДИ:** значок N та звуковий сигнал.

Коли резервуар для води порожній або рівень води є низьким, розпилювання автоматично припиниться та спрацює звуковий сигнал.

Засвітиться значок відсутності води та блиматиме на екрані.

Наповніть резервуар через верхній фільтр та перевірте, що кришка ретельно закрита, прилад повернеться до нормальної роботи.

• **КОД ПОМИЛКИ КРИШКИ.** На екрані з'явиться E1 замість двозначного числа (M).

Якщо на екрані з'являється код помилки E1, це означає, що кришка та/або повітропровід закриті/установлені неправильно. Перевірте положення кришки та повітропроводу, щоб код помилки E1 зник з екрана.

• **ПОВІДОМЛЕННЯ ПРО НЕОБХІДНІСТЬ ОЧИЩЕННЯ.** Деактивація значку про необхідність очищення після обслуговування приладу.

Після закінчення очищення резервуара для води значок про необхідність очищення все ще буде відображатися на екрані.

Щоб перезавантажити прилад, натисніть і утримуйте кнопку ввімкнення/вимкнення протягом 2 секунд, значок про необхідність очищення зникне.

Сповіщення буде спрацьовувати щоразу після ввімкнення приладу, і раз на три дні, для нагадування користувачеві про необхідність заміни води в резервуарі відповідно до європейських норм.

ОБСЛУГОВУВАННЯ

ВАЖЛИВА ІНФОРМАЦІЯ. Цей тип приладу вимагає регулярного та ретельного обслуговування. Як і для будь-яких зволожувачів із застійною водою, для уникнення розповсюдження бактерій ми рекомендуємо проводити повне очищення приладу один раз на три дні (залежно від використання). Перед проведенням будь-якого обслуговування слід завжди вимикати прилад та від'єднувати від мережі.

Якщо прилад потребує очищення, значок ОЧИЩЕННЯ буде підсвічуватися на екрані та супроводжуватися одним звуковим сигналом.

Після очищення та встановлення резервуара в правильне положення відмініть сигнал про необхідність очищення, натискаючи кнопку ввімкнення/вимкнення протягом 2 секунд.

Сповіщення буде спрацьовувати щоразу після ввімкнення приладу, і раз на три дні, для нагадування користувачеві про необхідність заміни води в резервуарі відповідно до європейських норм.

Ніколи не занурюйте прилад у воду через ризик потрапляння води до отвору подачі повітря. Важливо регулярно очищувати резервуар для води, зону випаровування та решітку вхідного отвору для повітря, що знаходяться під приладом.

Використання м'яких або чистячих засобів для очищення приладу заборонено.

Не занурюйте прилад, трубку або шнур живлення у воду чи будь-яку іншу рідину.

Ми рекомендуємо використовувати холодну кип'ячену або дистильовану воду.

• **Очищення резервуара:**

1 — Очистіть резервуар, використовуючи мильну воду, і просушіть його м'якою сухою ганчіркою.

2 — Не забудьте злити воду з приладу та висушити його перед тривалим зберіганням.

ВАЖЛИВА ІНФОРМАЦІЯ. Злийте воду, що була в приладі, виконуючи вказівки на приладі (спорожнення відбувається справа). Наповнення п'єзо-резервуара водою заборонено. Не заливайте воду в отвір для повітря п'єзо-диска.

• **Очищення відсіку випаровування (навколо п'єзо-диска 13), нагрівального елемента та п'єзо-диска.**

Регулярно (кожні 3 дні) промивайте основу для води чистою водою та витирайте м'якою сухою ганчіркою.

ВАЖЛИВА ІНФОРМАЦІЯ. Переконайтеся, що вода не потрапила до отвору подачі повітря (16).

Регулярне очищення п'єзо-диска та нагрівального елемента попередить утворення накипу. Не використовуйте тверді або абразивні інструменти, слід використовувати лише м'які матеріали.

У разі появи накипу див. пункт «ОЧИЩЕННЯ ШКАЛУ ТА КАРТРИДЖ ПРОТИ НАКИПУ»

УВАГА. Для збереження рівня продуктивності ми рекомендуємо проводити повне очищення нагрівального елемента та п'єзо-диска відразу після утворення накипу.

Щоб уникнути будь-яких збитків вашого продукту, будь ласка, владно дотримуйтесь інструкцій з очищення, особливо не впускаючи воду у вентиляційний вихід (4).

ВАЖЛИВА ІНФОРМАЦІЯ. Використання абразивних очищувачів заборонено, оскільки вони можуть пошкодити зовнішній вигляд приладу. Замість них використовуйте для очищення приладу злегка вологу ганчірку.

За виникнення будь-яких запитань див. міжнародну гарантійну картку ROWENTA, що додається до цього приладу, у якій ви можете знайти контактні дані центру обслуговування клієнтів.

ОЧИЩЕННЯ ШКАЛУ ТА КАРТРИДЖ ПРОТИ НАКИПУ

ІНСТРУКЦІЇ З ВИКОРИСТАННЯ:

- 1 — Вимкніть блок та зніміть кришку.
- (**ВАЖЛИВА ІНФОРМАЦІЯ.** Переконайтеся, що до отвору подачі повітря не потрапила вода).
- 2 - Наповніть резервуар для води та навколо п'єозону 1 см оцту та залиште на 1 годину для досягнення ефекту
- 3 — Очистіть та видаліть накип із використанням за допомогою злегка мокрої тканини.
- 4 — Промийте резервуар для води та навколо п'єозону чистою водопровідною водою.
- (**ВАЖЛИВА ІНФОРМАЦІЯ.** Переконайтеся, що до отвору подачі повітря не потрапила вода).
- 5 — Ваш прилад готовий до чергового використання.

УВАГА. Перед використанням продукту переконайтесь, що ємність для води та п'єозону правильно промиті.

Щоб запобігти накипу у вашому резервуарі для води, використовуйте КАРТРИДЖ ПРОТИ НАКИПУ.

Для моделей Aqua Boost передбачено такі картриджі проти накипу:

- **HD4040;**
- **HD4045.**

Картридж проти накипу також є в продажу як аксесуар (XD6400F0), який також підходить для моделей HU40XX та HD40XX.

ІНСТРУКЦІЇ З ВИКОРИСТАННЯ.



Як тільки ви помітили неприємний запах чи білий пил, замініть картридж проти накипу. За виникнення будь-яких запитань див. міжнародну гарантійну картку, що додається до цього приладу, у якій ви можете знайти контактні дані центру обслуговування клієнтів.
Ваш запасний картридж доступний у КАРТРИДЖІ ПРОТИ НАКИПУ, який продається як аксесуар за таким кодом: XD6400F0

ЗБЕРІГАННЯ

Якщо прилад не використовується, його слід зберігати в сухому місці.
Перед зберіганням переконайтеся, що резервуар порожній, чистий та сухий.

У РАЗІ ВИНИКНЕННЯ ПРОБЛЕМ

Ніколи не розбирайте прилад власноруч. Неправильно відремontований прилад може становити небезпеку для користувача.
Перед зверненням до сервісного центру нашої мережі переконайтеся, що прилад встановлено в нормальне робоче положення та що відсутні перешкоди для впуску повітря і вихідних решіток.

Проблема	Ймовірні причини	Можливі дії
Прилад не працює при увімкненні	Досягнуто необхідного рівня вологості.	Збільшіть необхідну вологість в РУЧНОМУ РЕЖИМІ або оберіть БЕЗПЕРЕРВНИЙ РЕЖИМ.
	Індикатор рівня води блимає.	Наповніть повторно резервуар для води.
	Кришку встановлено неправильно.	Перевірте розташування кришки.
	Прилад встановлено не на рівній поверхні.	Перевірте встановлення приладу (нахил).
	Необхідний рівень води ще не досягнув відсіку випаровування.	Зачекайте 2–3 хвилини після заповнення приладу.
Здатність зволоження дуже низька.	Відносна вологість у кімнаті становить 90 %.	Зачекайте доки рівень відносної вологості повітря в кімнаті не досягне значення 80 %.
	У приміщення потрапляє атмосферне чи кондиціоноване повітря, яке заважає підвищенню рівня відносної вологості.	Перевірте, чи закриті двері та вікна. Перевірте, щоб в приміщенні не працював кондиціонер.
	Вхідний отвір для повітря і сопло можуть бути заблоковані.	Приберіть усі предмети від отворів та сопла.
	Забгато накипу в чаші для води або в частині п'єо-диска.	Очистіть основу для води відповідно до інструкцій з обслуговування.
Занадто високий рівень вологості навколишнього середовища.	Обраний рівень вологості занадто низький.	Збільшіть об'єм випаровування в РУЧНОМУ РЕЖИМІ. Збільшіть рівень вологості в РУЧНОМУ РЕЖИМІ.
	Прилад працює в БЕЗПЕРЕРВНОМУ РЕЖИМІ.	Змініть режим.
У приміщенні утворився конденсат	Необхідний рівень вологості занадто високий.	Оберіть нижчий рівень відносної вологості.
	Занадто низька температура в кімнаті.	Підвищіть температуру в кімнаті або зменшіть необхідний рівень вологості.
Прилад занадто шумний.	Прилад нестійкий.	Поставте прилад на рівну та стійку поверхню.
	Через низький рівень води в резервуарі може утворюватися резонанс.	Наповніть повторно резервуар для води.
Раптово припинилося розпилювання	Установлений період таймера закінчився.	Увімкніть прилад.
	Індикатор рівня води блимає. Досягнуто необхідного рівня вологості.	Наповніть повторно резервуар для води.
Функція розпилювання теплою рідиною не створює теплої вологості	Прилад перебуває на етапі нагрівання.	Зачекайте кілька хвилин до закінчення етапу.
	Частинки розпилювання занадто малі, щоб відчувати тепло.	Збільшіть рівень об'єму розпилювання.
	Температура в кімнаті занадто низька, і розпилені частинки можуть дуже швидко охолоджуватися.	Збільшіть рівень об'єму розпилювання та підвищіть температуру в кімнаті.
Прилад не працює, і на екрані нічого не відображається.	Відсутнє живлення.	Увімкніть шнур живлення в розетку.

Розпилювання супроводжується незвичайним запахом	Це перше використання приладу	Запах зникне через кілька хвилин після роботи.
	Вода, що використовується, брудна або занадто довго перебуває в резервуарі для води чи водній основі.	Очистіть резервуар для води та основу відповідно до інструкцій з обслуговування.
Частинки розпилювання виходять з отворів навколо сопла.	Між соплом, кришкою та резервуаром із водою є отвори.	Перемістіть кришку та переконайтеся, що сопло добре прилягає до кришки.
Розпилювання не розпочинається.	Прилад показує помилку E1 на екрані.	Правильно закрийте кришку, і прилад почне роботу.
	У резервуарі недостатньо води або ви щойно заповнили резервуар для води.	Переконайтеся, що індикатор NO WATER (ПОРОЖНІЙ РЕЗЕРВУАР) не відображається на екрані. Почніть заповнювати резервуар водою. Після заповнення резервуара для води, зачекайте 2–3 хвилини до того, як пристрій розпочне розпилювання.

ПОДБАЙТЕ ПРО НАВКОЛИШНЄ СЕРЕДОВИЩЕ!



Ваш прилад містить багато матеріалів, які можуть бути перероблені або повторно використані. Здайте його в місцевий пункт збирання побутових відходів.

Якщо в приладі використовуються батарейки: допоможіть нам зберегти довкілля, не викидаючи використані батарейки.

■ Замість цього принесіть їх до будь-якого спеціального пункту збирання батарейок. Не викидайте їх із побутовими відходами.

Цю інструкцію також можна знайти на нашому сайті www.rowenta.com.

Ця інструкція доступна для завантаження в режимі онлайн.