

<i>Elektrický parní systém • NÁVOD K OBSLUZE</i>	<b>CZ</b> 4-12
<i>Elektrická naparovacia žehlička • NÁVOD NA OBSLUHU</i>	<b>SK</b> 13-21
<i>Electric steam iron • USER MANUAL</i>	<b>GB</b> 22-30
<i>Elektromos gőzölős vasaló • HASZNÁLATI UTASÍTÁS</i>	<b>H</b> 31-39
<i>Elektryczne żelazka parowe • INSTRUKCJA OBSŁUGI</i>	<b>PL</b> 40-48
<i>Elektrisches Dampfsystem • BEDIENUNGSANLEITUNG</i>	<b>D</b> 49-59

# STEAMIO

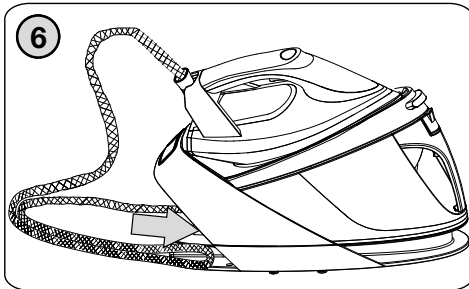

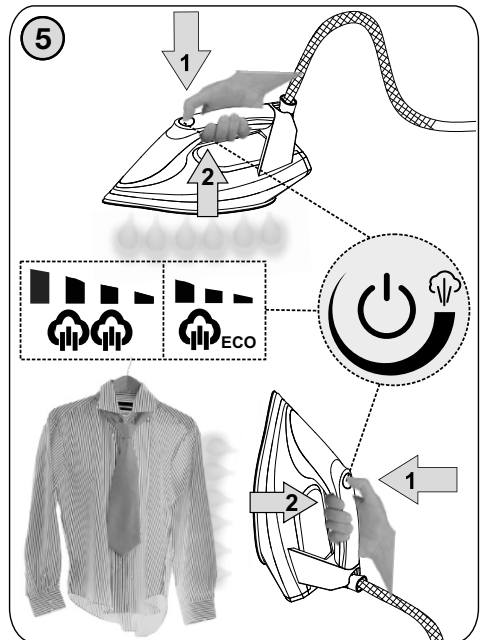
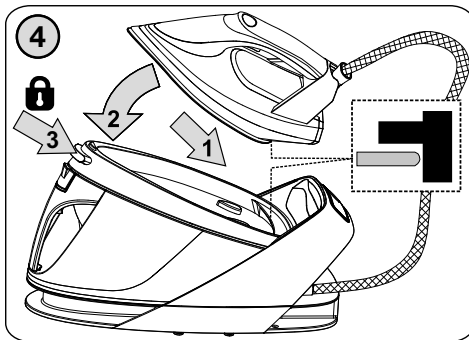
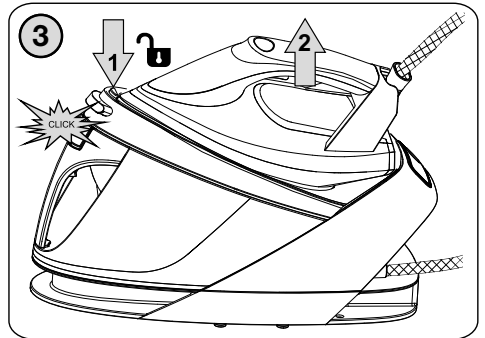
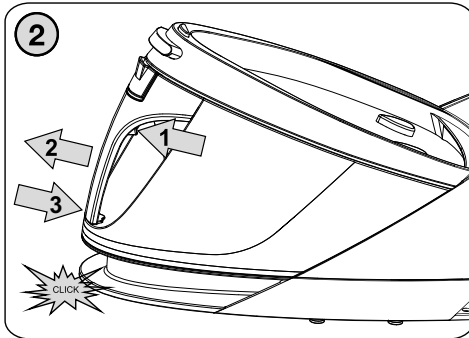
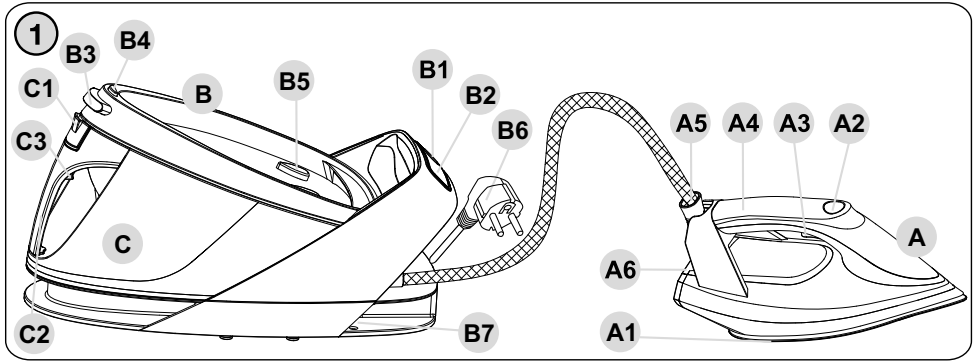

<b>CZ</b>	I. BEZPEČNOSTNÍ UPOZORNĚNÍ	4
	II. POPIS SPOTŘEBIČE (obr. 1)	6
	III. POKYNY K OBSLUZE (obr. 2, 3, 4, 5)	7
	IV. ŘEŠENÍ PROBLÉMŮ	9
	V. ÚDRŽBA	10
	VI. EKOLOGIE	12
	VII. TECHNICKÉ ÚDAJE	12
<b>SK</b>	I. BEZPEČNOSTNÉ UPOZORNENIA	13
	II. OPIS SPOTREBIČA (obr. 1)	15
	III. POKYNY K OBSLUZE (obr. 2, 3, 4, 5)	16
	IV. RIEŠENIE PROBLÉMOV	19
	V. ÚDRŽBA	19
	VI. EKOLÓGIA	21
	VII. TECHNICKÉ ÚDAJE	21
<b>GB</b>	I. SAFETY WARNING	22
	II. DESCRIPTION OF THE APPLIANCE (fig. 1)	24
	III. INSTRUCTIONS FOR USE (fig. 2, 3, 4, 5)	25
	IV. TROUBLESHOOTING	27
	V. MAINTENANCE	28
	VI. ENVIRONMENTAL PROTECTION	29
	VII. TECHNICAL DATA	30
<b>HU</b>	I. BIZTONSÁGI FIGYELMEZTETÉS	31
	II. A KÉSZÜLÉK LEÍRÁSA (1. ábra)	33
	III. KEZELÉSI ÚTMUTATÓSOK (2., 3., 4., 5. ábrák)	34
	IV. HIBAELHÁRÍTÁS	37
	V. KARBANTARTÁS	37
	VI. KÖRNYEZETVÉDELEM	39
	VII. MŰSZAKI ADATOK	39
<b>PL</b>	I. WSKAZÓWKI DOTYCZAŁE BEZPIECZEŃSTWA	40
	II. OPIS URZĄDZENIA (rys. 1)	42
	III. INSTRUKCJE DOTYCZAŁE OBSŁUGI (rys. 2, 3, 4, 5)	43
	IV. ROZWIĄZYWANIE PROBLEMÓW	46
	V. KONSERWACJA	46
	VI. EKOLOGIA	48
	VII. DANE TECHNICZNE	48
<b>D</b>	I. SICHERHEITSHINWEISE	49
	II. BESCHREIBUNG DES GERÄTES (Abb. 1)	52
	III. VORBEREITUNG ZUM GEBRAUCH (Abb. 2, 3, 4, 5)	53
	IV. ESEITIGUNG VON PROBLEMEN	56
	V. WARTUNG	56
	VI. UMWELTSCHUTZ	58
	VII. TECHNISCHE DATEN	59

Obrázky jsou pouze ilustrační / Obrázky sú len ilustračné / Product images are for illustrative purposes only / Illusztratív képek / Zdjęcia służą wyłącznie jako ilustracja / Die Abbildungen dienen nur zur Illustration

## NÁVOD K OBSLUZE

Vážený zákazníku, děkujeme Vám za zakoupení našeho produktu. Před uvedením tohoto přístroje do provozu si velmi pozorně přečtěte návod k obsluze a tento návod spolu se záručním listem, pokladním dokladem a podle možností i s obalem a vnitřním obsahem obalu dobře uschovejte.

**I. BEZPEČNOSTNÍ UPOZORNĚNÍ**

- Před prvním uvedením do provozu si pečlivě přečtěte návod k obsluze, prohlédněte vyobrazení a návod si uschovejte pro budoucí použití. Instrukce v návodu považujte za součást spotřebiče a postupte je jakémukoli dalšímu uživateli spotřebiče.
- Nikdy spotřebič (tj. žehličku a vyvíječ páry) nepoužívejte, pokud má poškozený napájecí přívod nebo vidlici, existují-li viditelné známky poškození, pokud nepracuje správně nebo upadl na zem, poškodil se a je netěsný. V takových případech zanechte spotřebič do odborného servisu k prověření jeho bezpečnosti a správné funkce.
- Spotřebič připojený k el. síti nenechávejte bez dozoru!
- Tento spotřebič mohou používat děti ve věku 8 let a starší a osoby se sníženými fyzickými či mentálními schopnostmi nebo nedostatkem zkušeností a znalostí, pokud jsou pod dozorem nebo byly poučeny o používání spotřebiče bezpečným způsobem a rozumí případným nebezpečím. Děti si se spotřebičem nesmějí hrát. Čištění a údržbu prováděnou uživatelem nesmějí provádět děti, pokud nejsou starší 8 let a pod dozorem. Děti mladší 8 let se musí držet mimo dosah spotřebiče a jeho přívodu.
- Spotřebič a jeho přívod udržujte mimo dosah dětí mladších 8 let, jakmile je připojen k napájení nebo chladne.
- Po ukončení žehlení, při čištění spotřebiče, při plnění či vyprazdňování nádrže na vodu nebo vyvíječe páry i při krátkém ponechání žehličky bez dozoru odložte žehličku na stojánek, spotřebič vypněte a vytáhněte vidlici napájecího přívodu z el. zásuvky.
- Jestliže je napájecí přívod a přívodní hadice páry tohoto spotřebiče poškozen, musí být přívody nahrazeny výrobcem, jeho servisním technikem nebo podobně kvalifikovanou osobou, aby se tak zabránilo vzniku nebezpečné situace.
- Spotřebič (a zvláště žehlička) se musí používat a ukládat na stabilním, rovném a teplu odolném povrchu.
- Při umísťování žehličky na stojan zajistěte, aby byl povrch, na který se stojan umístí, rovný, stabilní a teplu odolný.
- Žehlička nesmí být ponechána bez dozoru, je-li připojena k síti.

- **UPOZORNĚNÍ** – Některé části tohoto výrobku se mohou stát velmi horkými a způsobit popálení. Zvláštní pozornost věnujte přítomnosti dětí a hendikepovaných lidí.
- Žehlička se nesmí používat, jestliže spadla, existují-li viditelné známky poškození nebo je-li netěsná.
- Nikdy spotřebič nepoužívejte pokud má poškozený napájecí přívod nebo vidlici, pokud nepracuje správně, nebo spadl do vody. V takových případech zaneste spotřebič do odborné elektroopravy k prověření jeho bezpečnosti a správné funkce.
- El. zásuvka musí být dobře přístupná, aby bylo možno spotřebič v případě nebezpečí snadno odpojit od el. sítě.
- Zkontrolujte, zda údaj na typovém štítku odpovídá napětí ve Vaší elektrické zásuvce. Vidlici napájecího přívodu je nutné připojit pouze do zásuvky elektrické instalace, která odpovídá příslušným normám. Doporučujeme použít samostatný elektrický okruh s jističem **16 A**.
- **Vidlici napájecího přívodu nezasunujte do el. zásuvky a nevytahujte z el. zásuvky mokřými rukama a taháním za napájecí přívod!**
- Napájecí přívod před zapojením do el. zásuvky zcela rozviňte.
- Nepoužívejte spotřebič, jste-li naboso nebo máte-li mokrá chodidla.
- Spotřebič je určen pouze pro použití v domácnostech a podobné účely (v obchodech, kancelářích a podobných pracovištích, v hotelích, motelech a jiných obytných prostředích, v podnicích zajišťujících nocleh se snídání)! **Není určen pro komerční použití!**
- **Nepoužívejte spotřebič venku!** Nepoužívejte spotřebič k vytápění místností!
- Na spotřebič neodkládejte žádné předměty, ani jej nezakrývejte.
- **POZOR** – Spotřebič není určen pro činnost prostřednictvím vnějšího časového spínače, dálkového ovládání nebo jakékoli jiné součásti, která spíná spotřebič automaticky, protože existuje nebezpečí vzniku požáru, pokud by byl spotřebič zakryt nebo nesprávně umístěn v okamžiku uvedení spotřebiče do činnosti
- Nikdy nežehlete ani nenapařujte oděvy na osobách (přímo na těle) a nesměřujte páru na osoby a zvířata.
- Žehlicí plocha, přívodní hadice páry a odkládací plocha žehličky, která je umístěna na vyvíječi páry, se může zahřát na velmi vysokou teplotu. To představuje riziko úrazu popálením. Pokud tedy potřebujete spotřebič přesunout na jiné místo, nedotýkejte se stojánku, hadice, ani žehlicí plochy!
- Spojovací hadice pro přívod páry mezi žehličkou a vyvíječem páry se může silně zahřívát. Dbejte proto zvýšené opatrnosti při manipulaci s touto hadicí.
- Podle pokynů v odstavci „Údržba“ z vyvíječe páry pravidelně odstraňujte vodní kámen.
- **Žehličku ani vyvíječ páry nikdy neponořujte do vody (ani částečně) a neumývejte ho pod tekoucí vodou!**
- Žehličku odkládejte tak, aby nevzniklo nebezpečí (např. **požáru, popálení a opaření**).
- Vlivem výrobních zkoušek dochází u těchto spotřebičů k vnitřnímu orosení nádrže na vodu. Při nákupu toto nepovažujte za závadu.
- Nádrž na vodu plňte pouze čistou pitnou vodou (pokud máte v domácnosti příliš tvrdou vodu, můžete použít tuto vodu s destilovanou vodou v poměru 1:1, nebo vodu demineralizovanou). Nepoužívejte žádné chemické přípravky a **jiné tekutiny, jako odrezovače, aromatické látky, alkohol, různé saponáty** apod.

- Nepřidávejte parfém, vodu zachycenou ze sušičky, ocet, magneticky šetřenou vodu (např. Aqua+), škrob, odvápnovací prostředky, přípravky pro usnadnění žehlení, vodu s chemicky odstraněným vodním kamenem nebo jiné chemikálie, protože by mohlo dojít k vystříkávání vody, vzniku hnědých skvrn nebo poškození spotřebiče.
- Není přípustné jakýmkoli způsobem upravovat povrch spotřebiče (např. **pomocí samolepicí tapety, fólie, apod.**)!
  - Spotřebič není určen pro použití ve výbušném prostředí.
  - Spotřebič nezvedejte ani nenoste za rukojeť zamčené žehličky.
  - Dbejte, aby napájecí přívod byl vždy suchý a nepoškozený.
  - Pravidelně kontrolujte stav napájecího přívodu a přívodní hadice páry spotřebiče.
  - Napájecí přívod ani přívodní hadice páry nesmí být poškozen ostrými nebo horkými předměty, otevřeným plamenem a nesmí se ponořit do vody ani ohýbat přes ostré hrany. Nikdy jej nepokládejte na horké plochy, ani jej nenechávejte viset okraj stolu nebo pracovní desky. Zavaděním, zakopnutím nebo zataháním za přívody např. dětmi může dojít k převržení či stažení spotřebiče a následně k vážnému zranění!
  - **Dbejte na to, aby se napájecí kabel ani přívodní hadice páry nedostaly do styku s horkým povrchem žehličky!**
  - **Před uložením spotřebiče jej nechte vychladnout!**
  - V případě potřeby použití prodlužovacího přívodu je nutné, aby nebyl poškozen a vyhovoval platným normám.
  - Aby se zajistila bezpečnost a správná funkčnost přístroje, používejte jen originální náhradní díly a výrobcem schválené příslušenství.
  - Spotřebič nikdy nepoužívejte pro žádný jiný účel, než pro který je určen a popsán v tomto návodu!
  - Výrobce neručí za škody způsobené nesprávným používáním spotřebiče (např. **popálení, opaření, požár, zničení prádla, poškrábání a znečištění žehlicí desky**) a není odpovědný ze záruky za spotřebič v případě nedodržení výše uvedených bezpečnostních upozornění.

## II. POPIS SPOTŘEBIČE (obr. 1)

### A – žehlička

- |   |                           |
|---|---------------------------|
| A1 – žehlicí deska                      | A4 – držadlo              |
| A2 – tlačítko s kontrolním světlem pára | A5 – přívodní hadice páry |
| A3 – tlačítko (ovladač) páry s aretací  | A6 – stojan               |

### B – vyvíječ páry

- |  |                                   |
|--|-----------------------------------|
| B1 – tlačítko 0/1 (vypnuto/zapnuto/nastavení páry) | B5 – odkládací plocha             |
| B2 – displej                                       | B6 – napájecí přívod              |
| B3 – tlačítko aretace žehličky                     | B7 – prostor pro navinutí přívodů |
| B4 – tlačítko odjištění žehličky                   |                                   |

### C – nádrž na vodu

- |                             |                             |
|-----------------------------|-----------------------------|
| C1 – kryt nalévacího otvoru | C3 – tlačítka aretace nádob |
| C2 – držadlo                |                             |

**Zvuková / světelná signalizace** (na ovládacím panelu se postupně zobrazují pomocí symbolů příslušné informace).

Symbol	Význam informační ikony	Tlačítko	Světelná signalizace	Zvuková signalizace
	zapnutí/vypnutí do pohotovostního režimu	delší stisknutí (cca 2 sec.)	přerušovaný svít (obíhání)	1x pípnutí
	nastavení množství páry	krátké stisknutí	svítí	
	jemné/mírné napařování ECO		svítí	1x pípnutí
	silné/intenzivní napařování			
	málo vody v nádrži		přerušovaný svít/ bliká	3x pípnutí
	Samočisticí systém (SELF-CLEAN)		svítí	1x pípnutí
	AUTO-STOP – aktivace bezpečnostní funkce		přerušovaný svít/ bliká	6x pípnutí
	zapnutí/vypnutí do pohotovostního režimu	delší stisknutí (cca 2 sec.)	svítí / nesvítí	1x pípnutí
	nastavení množství páry	krátké stisknutí	přerušovaný svít– nahřívání svítí–dosažení správné teploty	
	zapnutí/vypnutí SELF-CLEAN	delší stisknutí (cca 2 sec.)	svítí	

### III. POKYNY K OBSLUZE (obr. 2, 3, 4, 5)

Odstraňte veškerý obalový materiál, vyjměte žehličku. Před prvním použitím sejměte ze dna žehličky případné nálepky, ochranné fólie nebo kryty. Napájecí přívod **B6** a přívodní hadici páry **A5** vyjměte z úložného prostoru **B7** a zcela rozviňte do celé délky. Vytvořte páru **B** umístěte na stabilní, rovný a teplý odolný povrch. Žehličku **A** položte na odkládací plochu **B5**. První zapnutí proveďte na nejvyšší teplotu a ponechte žehličku alespoň 10 minut v chodu bez vody. Ze žehličky může vycházet slabý dým a neškodný zápach, který je způsoben vypalováním použitých maziv a tmelů v parní komoře. Tento jev je naprosto normální a není důvodem k reklamaci spotřebiče. Při prvním naplnění nádrže spotřební vodou doporučujeme vypustit páru po dobu cca 10 - 20 sec. do volného prostoru mimo žehlenou tkaninu.

#### Teploty žehlení

- Prádlo rozřídte a žehlete dle pokynů k ošetření (např. **doporučení výrobce – visačka na oděvu**).
- Pokud se oděv skládá např. **ze dvou a více materiálů nebo je upraven leštěním, vlnkami, reliéfy, strachován** apod., žehlete vždy pouze dle materiálu s nižší teplotou. Pokud neznáte materiál, najděte vhodné místo, které při nošení nebude vidět a na něm vyzkoušejte, zda je teplota vhodná pro žehlení.
- U vlněných textilií se doporučuje žehlit po rubu látky a čistou vlnu můžete žehlit přes přídatnou látku. Samet a podobné textilie žehlete v jednom směru (**zabráníte tvorbě lesklých ploch**).
- Bílé a světlé tkaniny žehlete po líci, zatímco po rubu je vhodnější žehlit tmavé a vyšívávané tkaniny, u kterých tak lépe vynikne jejich vzor.

- Žehlení s napařováním není vhodné pro tkaniny ze syntetických a hedvábných vláken (např. **akrylon, nylon, spandex, elastan, polyamid nebo polyester**). Pokud se rozhodnete tyto textilie žehlit, pak je nutné nastavit nízký vývin páry.
- Pro žehlení s napařováním doporučujeme používat měkké textilní propustné podložky.
- Zajistěte, aby žehlená látka byla řádně napnuta a pára tak neunikala do stran.
- Aby žehlicí deska zůstala stále hladká, chraňte ji před přímým kontaktem s ostrými tvrdými předměty (např. **zipy, knoflíky, patenty, ozdobnými předměty**). Pro odložení používejte odkládací desku vyvíječe páry, která je vybavena protiskluzovými patkami a byla vyrobena tak, aby snášela velmi vysoké teploty.

### Žehlička – vyjmutí/vložení (obr. 3, 4)

Stisknutím tlačítka **B4** dojde k odjištění aretace a následně je možné žehličku **A** vyjmout z odkládací plochy **B5**. Opačným způsobem zasuňte žehličku do vyvíječe páry a stiskněte tlačítka aretace **B3** (ozve se slyšitelné cvaknutí).

### Žehlení bez napařování (suché žehlení)

Díky OptiCare technology má systém jedno nastavení teploty (135 - 165 °C), která se skvěle hodí pro všechny oděvy. Vidlici napájecího přívodu **B6** připojte k el. síti, stiskněte tlačítka **B1**, zazní zvukový signál (pípnutí), rozsvítí se kontrolní světlo připojení k el. síti a kontrolní světlo v tlačítku pára **A2** bude přerušovaně svítit (blikat). Uložte žehličku do odkládací polohy. Dosažení správné teploty signalizuje trvalý svit kontrolního světla **A2**.

#### POZOR

- V průběhu žehlení bude docházet k cyklování což je doprovázeno charakteristickým zvukem (cvakáním). Tento jev je naprosto normální a není důvodem k reklamaci spotřebiče.

#### Doporučení

- V případě náběhu teploty ze studeného stavu žehličky, doporučujeme chvíli vyčkat z důvodu ustálení teploty žehlicí desky **A1**.

### Plnění nádrže vodou

Stiskněte tlačítka aretace **C3**, tahem vyjměte nádrž na vodu **C** (obr. 2) a odklopte kryt nalévacího otvoru **C1**. Nalijte čistou pitnou vodu do nádrže po rysku (MAX 1,5 l) a kryt nalévacího otvoru zaklapnutím uzavřete. Opačným způsobem zasuňte nádrž do vyvíječe páry až na doraz (ozve se slyšitelné cvaknutí).

V místě výskytu tvrdé vody doporučujeme ředit destilovanou vodou. Informaci o tvrdosti vody získáte u správce vodovodu, případně na hygienické stanici. Při tvrdosti vody > 15 °N doporučujeme plnit žehličku v následujícím poměru:

Tvrdost vody	Poměr vody z vodovodu : destilované vodě (pH = 7)
střední	2 : 1
tvrdá	1 : 1
velmi tvrdá	1 : 2

Když se rozsvítí kontrolní světlo (prázdná nádrž) a zazní zvukový signál je nutné doplnit vodu do nádrže **C**. Vyvíječ páry tlačítkem **B1** vypněte a následně odpojte napájecí přívod **B6** z el. zásuvky. Při plnění nádrže vodou se řiďte pokyny viz text výše.



## Žehlení s napařováním / Vertikální napařování (obr. 5)

Žehličku lze použít také k napařování visících oděvů nebo textilií. Vidlici napájecího přívodu **B6** připojte k el. síti. Stiskněte tlačítko **B1**, zazní zvukový signál (pípnutí), rozsvítí se kontrolní světlo připojení k el. síti a tlačítko s kontrolním světlem pára **A2** bude přerušovaně svítit (blikat). Na vyvíječi páry **B** nebo žehliče **A** stiskněte tlačítko s kontrolním světlem (**B1/A2**) odpovídajícího množství páry dle Vámi zvolené tkaniny. Kontrolní světlo v tlačítku **A2** bude přerušovaně svítit (blikat) což signalizuje vytváření páry. Jakmile se kontrolní světlo trvale rozsvítí, je ve vyvíječi páry **B** pára vytvořena. Uchopte žehličku za držadlo **A4**, pro vývin páry stiskněte a držte tlačítko (ovladač) **A3**. Pro pohodlnější manipulaci je možné tlačítko **A3** uzamknout přesunutím jeho aretace směrem  vzad. Opačným způsobem aretaci tlačítka deaktivujete (odemknete). Po uvolnění tlačítka (ovladače) **A3** se průtok páry zastaví.

### Upozornění

- Pro veškeré běžné žehlení se doporučuje ECO nastavení množství páry. Pouze v případě žehlení lněných látek, silné bavlny nebo podobných tkanin doporučujeme nastavit množství páry na maximum.
- Při žehlení dbejte na to, aby přírodní hadice páry **A5** nebyla překroucena, zmáčknuta nebo zlomena.
- Pokud jste několik minut nepoužívali napařování nasměrujte žehličku mimo prádlo a stiskněte několikrát za sebou tlačítko (ovladač) páry **A3**. Tím odstraníte v parním systému zkondenzovanou vodu.
- V průběhu přípravy páry bude docházet ke spínání čerpadla, což je doprovázeno charakteristickým zvukem. Tento jev je naprosto normální a není důvodem k reklamaci spotřebiče.
- Používáte-li škrob, rozprašte jej na rubu žehlené plochy a zvyšte vývin páry.
- Žehlíte-li hrubé látky, zvyšte vývin páry, žehlíte-li při nízké teplotě, zvolte nízký vývin páry.
- Žehličku je možné odkládat také do "vertikální" polohy, je však třeba dbát na to, aby plocha byla rovná a stabilní, aby nedošlo k náhodnému pádu žehličky.
- Při napařování nikdy nepoužívejte holé ruce k podepření látky, hrozí nebezpečí popálení.

### Bezpečnostní elektronika (AUTO STOP)

Zajišťuje vypnutí ohřevu po 10 minutách provozu. Funkci bezpečnostní elektroniky signalizuje přerušovaný svit (blikání) kontrolního světla a akustický signál (6x pípnutí). Opětovné zapnutí žehličky nastane automaticky při stisknutí tlačítka (ovladače) **A3** nebo tlačítka **B1**, **A2**.

### Skladování

Po ukončení žehlení spotřebič vypněte stisknutím a podržením tlačítka **B1** a odpojte napájecí přívod od el. sítě. Následně nespoteřovanou vodu vylijte z nádržky, případně ji nechte vypařit a žehličku ponechte vychladnout. Napájecí přívod **B6** a přírodní hadice páry **A5** zasuňte do úložného prostoru **B7** (obr. 6). Žehličku odložte do odkládací polohy. Spotřebič po očištění uložte na suchém, bezprašném a bezpečném místě, mimo dosah dětí a nesvéprávných osob.

## IV. ÚDRŽBA

**Před každou údržbou žehličku odpojte od el. sítě vytažením vidlice napájecího přívodu z el. zásuvky!**

**Nepoužívejte drsné a agresivní čisticí prostředky (např. ostré předměty, škrabky, ředidla nebo jiná rozpouštědla)! Celou žehličku ve vychlazeném stavu otřete vlhkým hadříkem a osušte. Pokud se na žehlicí desce vytvoří hnědý povlak (např. při žehlení škrobeného prádla), tento povlak nejlépe odstraníte tekutým saponátovým prostředkem s jemným práškem.**

### Samočisticí systém (SELF-CLEAN)

Za účelem zajištění optimálního výkonu musí být systém odvápněn po spotřebě každých 15 litrů vody (odpovídá zhruba 10 úplným naplněním). Nalijte čistou pitnou vodu do nádrže (0,5 l). Žehličku podržte v horizontální poloze (vodorovně) nad umyvadlem. Při funkci napařování stiskněte tlačítko **A2** (na cca 2 sec.), čištění signalizuje svit kontrolního světla. Potom vyčkejte, až přestane vytékat voda z žehlicí desky. Funkci čištění vypnete opětovným stisknutím tlačítka **A2** (na cca 2 sec.). Po čištění přežehlete čistý kus bavlněné látky, aby se vyčistila žehlicí deska.

#### Doporučení

- Vyvíječ páry je zkonstruován tak, aby se vápenaté usazeniny odstranili společně s vodou jednoduše vypuštěním. Vyvíječem páry není třeba třást ani jej naklánět.
- Zanedbání čištění může vest k poruše spotřebiče. Čištění provádějte (pravidelně).

i

## V. ODSTRAŇOVÁNÍ PROBLÉMŮ

Problém	Příčina	Řešení
Žehlička nehřeje	Není připojeno napájení	Zkontrolujte napájecí přívod, přívodní hadici páry, vidlici a el. zásuvku
	Aktivovaná funkce automatického vypnutí nebo vyvíječ páry nebyl zapnut	Stiskněte spínač (ovladač) <b>A3</b> nebo tlačítko <b>A2, B1</b>
Žehlička nevytváří páru	V nádrži není voda	Nalijte vodu do nádrže
	Špatně zasunuta nádrž na vodu ve vyvíječi páry	Správně vložte nádrž do vyvíječe páry
	Není aktivován vývin páry	Stiskněte příslušné tlačítko <b>A2</b> nebo <b>B1</b> dle množství požadované páry
	Teplota vyvíječe páry nepostačuje k vytvoření páry.	Vyčkejte, než se rozsvítí kontrolní světlo příslušného symbolu
	Není stisknutý spínač (ovladač) páry	Stiskněte a držte tlačítko <b>A3</b> (ovladač)
Ze žehlicí desky kape voda	Je aktivovaná funkce automatického vypnutí	Stiskněte spínač (ovladač) <b>A3</b> nebo tlačítko <b>A2, B1</b> .
	Aktivovaná funkce SELF-CLEAN	Stiskněte tlačítko <b>A2</b> (na cca 2 sec.)
	Voda zkondenzovala v přívodní hadici páry, protože používáte páru poprvé nebo jste ji již delší dobu nepoužili	Nasměřujte žehličku mimo žehlenou tkaninu a stiskněte spínač (ovladač) <b>A3</b> dokud žehlička nezačne uvolňovat páru.

Problém	Příčina	Řešení
Při žehlení se na oděvu objevují mokré skvrny	Mokré skvrny, které se na oděvu objevují po určité době žehlení s párou, jsou způsobené párou, která kondenzuje na žehlicí podložce	Přežehlete mokré skvrny bez páry, dokud neuschnou
		Snižte množství páry
		Použijte vhodnou podložku (nejlépe žehlicí prkno s dírkovým podkladem)
Z vyvíječe páry uniká voda	Pokud vyvíječ páry během přenášení nakloníte nebo jej umístíte na nerovný povrch, může se vylít voda z nádrže na vodu (pokud je nádrž na vodu plná)	Nenaklánějte vyvíječ páry, když je nádrž na vodu plná.
Ze žehlicí desky se odlupují šupinky a jiné nečistoty	V rozporu s doporučením je používána neředěná voda o nadměrné tvrdosti >15 °N	Použijte vodu ředěnou destilovanou vodou
		Proveďte vyčištění vyvíječe páry
Ze žehlicí desky vytéká hnědá nebo bílá tekutina	K odstranění vodního kamene byly použity nedovolené chemické přípravky nebo je ve vyvíječi páry značné množství vodního kamene a je třeba ho pročistit.	Nepřidávejte do nádrže na vodu žádné chemické přípravky k odstranění vodního kamene
	Používáte jeden z druhů vody, které nedoporučujeme	K plnění nádrže použijte pouze běžnou čistou pitnou vodu, případně vodu ředěnou vodou destilovanou
	Vlákna z prádla se dostala do otvorů v žehlicí desce a pálí se tam	Proveďte vyčištění žehlicí desky, případně jednou za čas vychladlou desku opatrně vysajte
Žehlicí deska je špinavá nebo zahnědlá	Prádlo není dostatečně vymáčáno a obsahuje zbytky pracího prášku, aviváže nebo škrobu	Žehlicí desku vyčistěte (viz. <b>Údržba</b> ). Prádlo dobře vymáchejte.
Povrch žehlicí desky je poškrábán	Při žehlení přišla deska do kontaktu s ostrými a tvrdými předměty.	Vyvarujte se při žehlení kontaktu se železnými předměty obsahujícími ostré hrany a nepokládejte žehličku na kovovou podložku s ostrými hranami a výčnělky

## VI. EKOLOGIE



Pokud to rozměry dovolují, jsou na všech kusech vytištěny znaky materiálů použitých na výrobu balení, komponentů a příslušenství, jakož i jejich recyklace. Uvedené symboly na výrobku nebo v průvodní dokumentaci znamenají, že použité elektrické nebo elektronické výrobky nesmí být likvidovány společně s komunálním odpadem. Za účelem jejich správné likvidace je odevzdejte na k tomu určených sběrných místech, kde budou přijaty zdarma. Správnou likvidací tohoto produktu pomůžete zachovat cenné přírodní zdroje a napomáháte prevenci potenciálních negativních dopadů na životní prostředí a lidské zdraví, což by mohly být důsledky nesprávné likvidace odpadů. Další podrobnosti si vyžádejte od místního úřadu nebo nejbližšího sběrného místa. Při nesprávné likvidaci tohoto druhu odpadu mohou být v souladu s národními předpisy uděleny pokuty. Pokud má být spotřebič definitivně vyřazen z provozu, doporučuje se po odpojení napájecího přívodu od el. sítě přívod odříznout, spotřebič tak bude nepoužitelný.

**Údržbu rozsáhlejšího charakteru nebo údržbu, která vyžaduje zásah do vnitřních částí spotřebiče, musí provést odborný servis!**

**Nedodržením pokynů výrobce zaniká právo na záruční opravu!**

Případné další informace o spotřebiči a servisní síti získáte na infolince +420 577 055 333 nebo na internetové adrese [www.eta.cz](http://www.eta.cz).

## VII. TECHNICKÉ ÚDAJE

Napětí (V)	uvedeno na typovém štítku
Příkon (W)	uveden na typovém štítku
Náplň vody (objem ml.)	1500
Hmotnost bez vody (kg) cca	3
Spotřebič třídy ochrany	I.
Rozměry cca (DxHxV) (mm)	370 x 185 x 260
Příkon ve vypnutém stavu je < 0,50 W.	

Nepodstatné odchylky od standardního provedení, které nemají vliv na funkci výrobku, si výrobce vyhrazuje.

### UPOZORNĚNÍ A SYMBOLY POUŽITÉ NA SPOTŘEBIČI, OBALECH NEBO V NÁVODU:

**HOUSEHOLD USE ONLY – Pouze pro použití v domácnosti. DO NOT IMMERSE IN WATER OR OTHER LIQUIDS – Neponořovat do vody nebo jiných tekutin.**



**TO AVOID DANGER OF SUFFOCATION, KEEP THIS PLASTIC BAG AWAY FROM BABIES AND CHILDREN. DO NOT USE THIS BAG IN CRIBS, BEDS, CARRIAGES OR PLAYPENS.**

**THIS BAG IS NOT A TOY. Nebezpečí udušení. Nepoužívejte tento sáček v kolébkách, postýlkách, kočárcích nebo dětských ohrádkách. PE sáček odkládejte mimo dosah dětí. Sáček není na hraní.**

Symbol  znamená UPOZORNĚNÍ.



Pozor! Nebezpečí popálení, které může vzniknout dotykem kovových částí, horkou vodou nebo párou. Buďte opatrní při manipulaci se spotřebičem!

## NÁVOD NA OBSLUHU

Vážení zákazník, ďakujeme Vám za zakúpenie nášho produktu. Pred uvedením tohto prístroja do prevádzky, si veľmi pozorne prečítajte návod na obsluhu a tento návod spolu so záručným listom, dokladom o predaji a podľa možnosti aj s obalom a vnútorným vybavením obalu dobre uschovajte.

**I. BEZPEČNOSTNÉ UPOZORNENIA**

- Pred prvým uvedením do prevádzky si pozorne prečítajte návod na obsluhu, prezrite si obrázky a návod si uschovajte na neskoršie použitie. Inštrukcie v návode považujte za súčasť spotrebiča a postúpte ich akémukoľvek ďalšiemu užívateľovi spotrebiča.
- Spotrebič pripojený do elektrickej siete nenechávajte bez dozoru!
- Spotrebič (tj žehličku a vyvíjač pary) nikdy nepoužívajte, ak má poškodený napájací prívod alebo vidlicu, ak existujú viditeľné známky poškodenia, ak nepracuje správne alebo spadol na zem, poškodil sa a nefunguje tesnenie. V takých prípadoch ho odneste do špecializovaného servisu, aby preverili jeho bezpečnosť a správnu funkčnosť.
- Tento spotrebič môžu používať deti vo veku 8 rokov a staršie a osoby so zníženými fyzickými alebo mentálnymi schopnosťami alebo nedostatkom skúseností a znalostí, pokiaľ sú pod dozorom alebo boli poučené o používaní tohto spotrebiča bezpečným spôsobom a porozumeli prípadným nebezpečenstvám. Deti si so spotrebičom nesmú hrať. Čistenie a údržbu vykonávanú užívateľom nesmú vykonávať deti, pokiaľ nie sú starší 8 let a pod dozorom. Deti mladší 8 let sa musí držet mimo dosah spotrebiča a jeho prívodu.
- Ak je napájací prívod a prívodná hadica pary spotrebiča poškodený, musí byť prívod nahradený výrobcom, jeho servisným technikom alebo podobne kvalifikovanou osobou, aby sa tak zabránilo vzniku nebezpečnej situácie.
- Po ukončení žehlenia, pri čistení spotrebiča, pri plnení alebo vyprázdňovaní nádrže alebo vyvíjača pary, aj pri krátkom ponechaní žehličky bez dozoru, odložte žehličku na stojan, spotrebiče vypnite a vytiahnite vidlicu napájacieho prívodu z el. zásuvky.
- Spotrebič a jeho prívod držte mimo dosahu detí mladších ako 8 rokov, hneď ako je pripojená k napájaniu alebo chladne.
- Spotrebič (a obzvlášť žehlička) sa musí používať a ukladať na stabilnom, rovnom a teplu odolnom povrchu.

- Pri umiestňovaní spotrebiča na stojan zaistíte, aby bol povrch, na ktorý sa stojan umiestni, rovný, stabilný a teplu odolný.
- **UPOZORNENIE** — Niektoré časti tohto výrobku sa môžu stať veľmi horúcimi a spôsobiť popálenie. Zvláštna pozornosť musí byť venovaná pri prítomnosti detí a hendikepovaných ľudí.
- Spotrebič (a obzvlášť žehlička) sa musí používať a ukladať na stabilnom, rovnom a teplu odolnom povrchu.
- Žehličku pripojenú do elektrickej siete nenechávajte bez dozoru!
- Žehlička sa nesmie používať, ak spadla, ak existujú viditeľné známky poškodenia alebo ak je netesná.
- Nikdy nepoužívajte spotrebič ak má napájací prívod poškodený alebo ak nepracuje správne, alebo spadol do vody. V takýchto prípadoch zaneste spotrebič do odborného servisu na preverenie jeho bezpečnosti a správnej funkcie.
- Skontrolujte, či údaj na typovom štítku zodpovedá napätiu vo vašej elektrickej zásuvke. Odporúčame použiť samostatný elektrický okruh s istením **16 A**.
- El. zásuvka musí byť dobre prístupná, aby bolo možné spotrebič v prípade nebezpečenstva ľahko odpojiť od el. siete.
- **Vidlicu napájacieho prívodu nezasúvajte do el. zásuvky, ani ju z nej nevyberajte mokrými rukami a ani ťahaním za napájací prívod!**
- Pri každom ďalšom dolievaní vody do nádržky počas žehlenia treba odpojiť vidlicu napájacieho prívodu od elektrickej zásuvky.
- Napájací prívod pred zapojením do el. zásuvky úplne rozviňte.
- Nepoužívajte spotrebič, ak ste bosý alebo ak máte mokré chodidlá.
- Žehliaca plocha, prírodné hadice pary a odkladacia plocha žehličky, ktorá je umiestnená na vyvíjači pary, sa môže zahriať na veľmi vysokú teplotu. To predstavuje riziko úrazu popálením. Ak teda potrebujete spotrebič presunúť na iné miesto, nedotýkajte sa stojana, hadice, ani žehliacej plochy!
- Spojovacia hadica pre prívod pary medzi žehličkou a vyvíjačom pary sa môže silno zahrievať. Dbajte preto na zvýšenú opatrnosť pri manipulácii s touto hadicou.
- Podľa pokynov v odseku „Údržba“ z vyvíjača pary pravidelne odstraňujte vodný kameň.
- Spotrebič je určený iba pre použitie v domácnostiach a podobné účely (v obchodoch, kanceláriách a podobných pracoviskách, v hoteloch, motelloch a iných obytných prostrediach, v podnikoch zaisťujúcich nocľah s raňajkami)! **Nie je konštruovaný pre komerčné používanie!** Nepoužívajte spotrebič vonku!
- Spotrebič nepoužívajte na vyhrievanie miestnosti!
- Spotrebič nie je určený pre použitie vo výbušnom prostredí.
- Na spotrebič neodkladajte žiadne predmety ani ho nezakrývajte.
- Nikdy nežehlíte ani nenapaľujete odevy na osobách (priamo na tele) a nesmerujte paru na osoby a zvieratá.
- Nie je prípustné akýmkoľvek spôsobom upravovať povrch spotrebiča (napr. pomocou samolepiacej tapety, fólie, apod)!
- **POZOR:** Nepoužívajte tento spotrebič v spojení s tepelne citlivým riadiacim zariadením, programátorom, časovačom alebo akýmkoľvek iným zariadením, ktoré zapína spotrebič automaticky, pretože v prípade, že by bol spotrebič zakrytý alebo premiestnený, hrozí nebezpečenstvo požiaru.

- **Žehličku ani vyvíjač páry nikdy neponárajte do vody (ani čiastočne) a neumývajte ho pod tečúcou vodou!**
- Žehličku odkladajte tak, aby nevzniklo nebezpečenstvo (napríklad **požiaru, popálenia alebo oparenia**).
- Po výrobných skúškach majú tyto spotrebiče zdnu orosenú nádrž. Pri nákupe to nepovažujte za poruchu.
- Do nádrže na vodu napúšťajte iba čistú pitnú vodou (ak máte v domácnosti príliš tvrdú vodu, môžete použiť túto vodu s destilovanou vodou v pomere 1: 1, alebo vodu demineralizovanú). Nepoužívajte žiadne chemické prípravky a iné tekutiny, ako odhrdzovače, aromatické látky, alkohol, rôzne saponáty a pod. Nepridávajte parfumy, vodu zo sušičky bielizne, ocot, magneticky upravenú vodu (napr. Aqua+), škrob, prostriedky na odstránenie vodného kameňa, prostriedky na uľahčenie žehlenia, chemicky zmäkčenú vodu ani žiadne iné chemické látky, pretože môžu spôsobiť vyprskovanie vody, hnedé škvrny alebo poškodiť spotrebič.
- Spotrebič nezdvíhajte ani neprenášajte za rukoväť uzamknutej žehličky.
- Dbajte na to, aby sa napájací kábel ani prírodná hadica pary nedostal do styku s horúcim povrchom žehličky!
- Pred uložením spotrebiča ho nechajte vychladnúť!
- Po skončení práce ho vždy odpojte od elektrickej siete vytiahnutím vidlice napájacieho prívodu z el. zásuvky.
- Napájací prívod ani prírodná hadica pary nesmie byť poškodený ostrými alebo horúcimi predmetmi, otvoreným plameňom a nesmie byť ponáraný do vody.
- Nenechávajte visieť napájací prívod cez hranu stolu alebo linky, kde ho môžu stiahnuť deti, prípadne urobte také bezpečnostné opatrenia, aby ste zaistili, že sa do prívodu nikto nezapletie alebo oň môže niekto nezakopnúť.
- Dbajte, aby napájací prívod bol vždy suchý a nepoškodený.
- Pravidelne kontrolujte stav napájacieho prívodu a prívodnej hadice pary spotrebiča.
- V prípade potreby použitia predlžovacieho prívodu je nutné, aby nebol poškodený a vyhovoval platným normám.
- Aby sa zaistila bezpečnosť prístroja a správna funkčnosť spotrebiča, používajte iba originálne náhradné diely a výrobcom schválené príslušenstvo.
- Výrobca nezodpovedá za škody spôsobené nesprávnym používaním spotrebiča (napríklad **popálenie, obarenie, požiar, zničenie bielizne alebo poškriabanie a znečistenie žehliacej platne**) a nie je povinný poskytnúť záruku na spotrebič v prípade nedodržania zhora uvedených bezpečnostných upozornení.

## II. OPIS SPOTŘEBIČA (obr. 1)

### A — žehlička

- |  |                            |
|--|----------------------------|
| A1 – žehliaca doska                      | A4 – rukoväť               |
| A2 – tlačidlo s kontrolným svetlom para  | A5 – prívodnej hadice pary |
| A3 – tlačidlo (ovládač) pary s aretáciou | A6 – stojan                |







### B — vyvíjač pary

- |   |                                      |
|---|--------------------------------------|
| B1 – tlačidlo 0 / I (vypnuté/zapnuté/množstvo pary) | B5 – odkladacia plocha               |
| B2 – ovládací panel s displejom                     | B6 – napájací prívod                 |
| B3 – aretačné tlačidlo žehličky                     | B7 – priestor pre navinutie prívodov |
| B4 – uvoľňovacie tlačidlo žehličky                  |                                      |

### C — nádrž na vodu

- |                               |                               |
|-------------------------------|-------------------------------|
| C1 – kryt nalievacieho otvoru | C3 – tlačidlá aretácie nádoby |
| C2 – rukoväť                  |                               |

**Zvuková/svetelná signalizácia** (na ovládacím panely / žehličky sa postupne zobrazujú pomocou symbolov príslušné informácie)

Ikona	Význam informačnej ikony	Tlačidlo	Svetelná signalizácia	Zvuková signalizácia
	zapnutie / vypnutie do pohotovostného režimu	dlhším (asi 2 sec.) stlačením	prerušovaný svit (obiehajúce)	1x pípnutie
	nastavenie množstvo pary	krátké stlačenie	trvalý svit	
	jemné / mierne naparovanie ECO		trvalý svit	1x pípnutie
	silné / intenzívne naparovanie			
	málo vody v nádržke		prerušovaný svit (blikanie)	3x pípnutie
	Samočistiaci systém (SELF-CLEAN)		trvalý svit	1x pípnutie
	AUTO-STOP — aktivácia bezpečnostnej funkcie		prerušovaný svit (blikanie)	6x pípnutie
	zapnutie / vypnutie do pohotovostného režimu	dlhším (asi 2 sec.) stlačením	trvalý svit / zhasnutie	1x pípnutie
	nastavenie množstvo pary	krátké stlačenie	prerušovaný svit — nahrevanie, trvalý svit — dosiahnutie správnej teploty	
	zapnutie / vypnutie SELF-CLEAN	dlhším (asi 2 sec.) stlačením	trvalý svit	

### III. POKYNY NA OBSLUHU (obr. 2, 3, 4, 5)

Odstráňte všetok obalový materiál, vyberte žehličku. Pred prvým použitím odstráňte zo žehliacej platne prípadné nálepky, ochrannú fóliu alebo ochranný kryt. Napájací prívod **B6** a prívodnú hadicu pary **A5** vytiahnite z úložného priestoru **B7** a úplne rozviňte do celej dĺžky. Vytlačte pary **B** umiestnite na stabilný, rovný a teplu odolný povrch. Žehličku **A** položte na odkladaciu plochu **B5**. Žehličku po prvý raz zapnite na najvyššiu teplotu a ponechajte ju **zapnutú minimálne 10 minút** bez vody. Zo žehličky môže stúpať slabý dym a neškodný zápach, ktorý je spôsobený vypaľovaním použiteľných mazív a tmelov v parnej komore. Tento jav je úplne normálny a nie je dôvodom na reklamáciu spotrebiča. Pri prvom naplnení nádrže spotrebnou vodou odporúčame paru po dobu cca 10 - 20 sek vypustiť mimo žehlenú tkaninu.

#### Teploty žehlenia

- Bielizeň roztriedte a žehlite podľa pokynov na ošetrovanie (napríklad **odporúčanie výrobcu – visačka na odev**).
- Ak je odev ušitý z **viacerých druhov materiálu, upravený leštením, vrapovaním, strachovaním alebo je reliéfny, žehlite vždy podľa materiálu**, pre ktorý treba použiť najnižšiu teplotu. Ak materiál nepoznáte, nájdite vhodné miesto, ktoré pri nosení nebude vidieť, a na ňom vyskúšajte vhodnú teplotu.



- Vlnený textil odporúčame žehliť z rubu. Čistú vlnu môžete žehliť cez čistú bielu bavlnenú látku. Zamat a podobný textil žehlite jedným smerom (**zabráňte tak tvorbe lesklých plôch**).
- Biele a svetlé tkaniny žehlite po líci, zatiaľ čo po rube je vhodnejšie žehliť tmavé a vyšívané tkaniny, u ktorých tak lepšie vynikne ich vzor.
- Žehlenie s naparovaním je nevhodné pre tenké syntetické a hodvábne tkaniny (napr. **akrylon, nylon, spandex, elastan, polyamid alebo polyester**). Ak sa rozhodnete tieto textílie žehliť, potom je nutné nastaviť živať mäkkú textilnú priepustnú podložku.
- Zaisťte, aby žehlená látka bola riadne napnutá a para tak neunikala do strán.
- Aby žehliaca doska zostala stále hladká, chráňte ju pred priamym kontaktom s ostrými tvrdými predmetmi (napr. **zipsy, gombíky, patenty, ozdobné predmety**). Pre odloženie používajte odkladaciu dosku vyvíjača pary, ktorá je vybavená protišmykovými pátkami a bola vyrobená tak, aby znášala veľmi vysoké teploty.

### Žehlička — vybratie / vloženie (obr. 3, 4)

Stlačením tlačidla **B4** sa odistí aretácia a potom možno žehličku **A** vybrať z odkladacích plochy **B5**. Opačným spôsobom zasuňte žehličku do vyvíjača pary a zaisťte stisknutím tlačítka **B3** (ozve sa počutelné cvakaniu).

### Žehlenie bez naparovania (suché žehlenie)

Vďaka technológii OptiCare má systém jedno nastavenie teploty (135 - 165 °C), ktoré je ideálne pre všetky typy odevov. Vidlicu napájacieho prívodu **B6** pripojte k el. sieti, stlačte tlačidlo **B1**, zaznie zvukový signál (pípnutie), rozsvieti sa kontrolné svetlo pripojenie k el. sieti a kontrolné svetlo v tlačidle **A2** bude prerušovane svietiť (blikáť). Uložte žehličku do odkladacej polohy. Dosiachnutie správnej teploty signalizuje svit kontrolného svetla **A2**.

#### POZOR

- V priebehu žehlenia bude dochádzať k cyklovaniu, čo je sprevádzané charakteristickým zvukom (cvakaniu). Tento jav je úplne normálny a nie je dôvodom na reklamáciu spotrebiča.

#### Odporúčanie

Ak sa žehlička ohrieva zo studeného stavu, odporúčame chvíľku počkať, aby sa teplota žehliacej platne mohla ustáliť.

### Plnenie nádrže vodou

Stlačte tlačidlo aretácie **C3**, ľahom vyberte nádrž na vodu **C** (obr. 2) a odklopte kryt nalievacieho otvoru **C1**. Nalejte čistú pitnú vodu do nádrže po značku (MAX 1,5 l) a kryt nalievacieho otvoru zaklapnutím uzavrite. Opačným spôsobom zasuňte nádrž do vyvíjača pary až na doraz (ozve sa počutelné cvakaniu).

V mieste výskytu tvrdej vody odporúčame riediť destilovanou vodou. Informáciu o tvrdosti vody získate od správcu vodovodu, prípadne na hygienickej stanici. Pri tvrdosti vody > 15 °N odporúčame plniť žehličku v nasledujúcom pomere:

Tvrdosť vody	Pomer vody z vodovodu a destilovanej vody (pH = 7)
stredná	2 : 1
tvrdá	1 : 1
veľmi tvrdá	1 : 2

Keď sa rozsvieti kontrolné svetlo (prázdna nádrž) a zaznie zvukový signál je nutné doplniť vodu do nádrže **C**. Vytvárač pary tlačidlom **B1** vypnite a následne odpojte napájací prívod **B6** z el. zásuvky. Pri plnení nádrže vodou sa riadte pokynmi, pozri text vyššie.

### Žehlenie s naparovaním / Vertikálne naparovanie (obr. 5)

Žehličku možno použiť aj pre naparovanie visiacych šiat.

Vidlicu napájacieho prívodu **B6** pripojte k el. sieti. Stlačte tlačidlo **B1**, zaznie zvukový signál (pípnutie), rozsvieti sa kontrolné svetlo pripojenia k el. sieti a tlačidlo s kontrolným svetlom para **A2** bude prerušované svietiť (blikať). Na vytvárači pary **B** alebo žehličke **A** stlačte tlačidlo s kontrolným svetlom (**B1**, **A2**) zodpovedajúceho množstva pary podľa Vami zvolenej tkaniny. Kontrolné svetlo v tlačidle **A2** bude prerušované svietiť (blikať), čo signalizuje vytváranie pary. Akonáhle sa kontrolné svetlo trvale rozsvieti, je vo vytvárači pary **B** para vytvorená. Uchopte žehličku za držadlo **A4**, pre vývin pary stlačte a držte tlačidlo (ovládač) **A3**. Pre pohodlnejšiu manipuláciu je možné tlačidlo **A3** uzamknúť presunutím jeho aretácie smerom vzad . Opačným spôsobom aretáciu tlačidla deaktivujete (odomknete). Po uvoľnení tlačidla (ovládača) **A3** sa prítok pary zastaví.

#### Upozornenie

- Pre každé bežné žehlenie sa odporúča ECO nastavenie množstva pary. Iba v prípade žehlenia ľanových látok, silnej bavlny alebo podobných tkanín, odporúčame nastaviť množstvo pary na maximum.
- Pri žehlení dbajte na to, aby prírodná hadica pary **A5** nebola prekrútená, stlačená alebo zlomená.
- Ak ste niekoľko minút nepoužívali naparovanie, nasmerujte žehličku mimo bielizeň a stlačte niekoľkokrát za sebou tlačidlo (ovládač) pary **A3**. Tým odstránite v parnom systéme skondenzovanú vodu.
- V priebehu prípravy pary bude dochádzať k spínaniu čerpadla, čo je sprevádzané charakteristickým zvukom. Tento jav je úplne normálny a nie je dôvodom na reklamáciu spotrebiča.
- Ak používate škrob, rozprášte ho na rube žehlenej plochy a zvýšte vývin pary.
- Ak žehlíte hrubú látku, zvýšte vývin pary, ak žehlíte pri nízkej teplote, zvolte nízky vývin pary.
- Žehličku je možné odkladať aj do „vertikálnej“ polohy, je však potrebné dbať na to, aby plocha bola rovná a stabilná, aby nedošlo k náhodnému pádu žehličky.
- Oblečenie pri naparovaní nepridržiavajte holou rukou, hrozí oparenie.

### Bezpečnostná elektronika (AUTO STOP)

Zabezpečí vypnutie ohrevu po 10 minútach prevádzky. Funkciu bezpečnostnej elektroniky signalizuje blikanie kontrolného svetla a 6x pípnutie. Pre pokračovanie v žehlení stlačte tlačidlo (ovládač) **A3** alebo **B1**, **A2**.

### Skladovanie

Po ukončení žehlenia spotrebič vypnite stlačením a podržaním tlačidla **B1** a odpojte napájací prívod od el. siete. Následne nespotrebovanú vodu vylejte z nádržky, prípadne ju nechajte vypariť a žehličku ponechajte vychladnúť. Napájací prívod **B6** a prírodnú hadicu pary **A5** zasunite do úložného priestoru **B7** (obr. 6). Žehličku odložte do odkladacej polohy. Spotrebič po očistení uložte na suchom, bezprašnom a bezpečnom mieste, mimo dosahu detí a nesvojprávnych osôb.

## IV. ÚDRŽBA

**Pred každou údržbou žehličku odpojte od elektrickej siete vyťahnutím vidlice napájacieho prívodu z elektrickej zásuvky! Nepoužívajte drsné a agresívne čistiace prostriedky (napr. ostré predmety, škrabky, chemické rozpúšťadlá alebo riedidlá)! Celú (studenú) žehličku utrite najprv vlhkou handričkou a potom ju vyutierajte dosucha. Pri žehlení naškrobenej bielizne sa na žehliacej platni môže vytvárať hnedý povlak, ktorý najlepšie odstráni tekutým saponátovým prostriedkom s jemným práškom.**

### Samočistiaci systém (SELF CLEAN)

Ak chcete udržať optimálny výkon, systém je potrebné odváňovať po každých 15 litroch spotrebovanej vody (približne 10 úplných doplnení). Nalejte čistú pitnú vodu do nádrže (0,5 l). Žehličku uchopte do ruky, teraz ju vo vodorovnej polohe podržte nad umývadlom. Pri funkcii naparovania stlačte tlačidlo **A2** (na cca 2 sek.), čistenie signalizuje svit kontrolného svetla. Potom počkajte až prestane vytekať voda z žehliacej platne. Funkciu čistenie vypnete opätovným stlačením tlačidla **A2** (na asi 2 sek.). Po skončení čistenia prežehlite kus bavlnenej látky, aby sa očistila žehliaca platňa.

#### Odporúčania

- Vyvíjač pary je skonštruovaný tak, aby sa vápenaté usadeniny odstránili spoločne s vodou jednoducho vypustením. Vyvíjačom pary netreba triasť ani ho nakláňať.
- Zanedbanie čistenia môže viesť k poruche spotrebiča.

## V. ODSTRÁŇOVANIE PROBLÉMOV

Problém	Príčina	Riešenie
Žehlička nehreje	Nie je pripojené napájanie	Skontrolujte napájací prívod, prírodnú hadicu pary, vidlicu a el. zásuvku
	Aktivovaná funkcia automatického vypnutia alebo vyvíjač pary nebol zapnutý	Stlačte tlačidlo (ovládač) <b>A3</b> alebo <b>A2, B1</b>
Žehlička nevytvára paru	V nádržke nie je voda	Nalejte vodu do nádržky
	Zle zasunutá nádrž na vodu vo vyvíjači pary	Správne vložte nádrž do vyvíjača pary
	Nie je aktivovaný vývin pary	Stlačte príslušné tlačidlo <b>A2</b> alebo <b>B1</b> podľa množstva požadovanej pary
	Teplota vyvíjača pary nepostačuje na vytvorenie pary	Počkajte, kým sa rozsvieti kontrolné svetlo príslušného symbolu
	Nie je stlačený spínač (ovládač) pary	Stlačte a držte tlačidlo <b>A3</b> (ovládač)
	Je aktivovaná funkcia automatického vypnutia	Stlačte tlačidlo (ovládač) <b>A3</b> alebo <b>A2, B1</b>

Problém	Príčina	Riešenie
Zo žehliacej dosky kvapká voda	Je nastavená funkcie SELF SLEAN	Stlačte tlačidlo <b>A2</b> (na asi 2 sek.)
	Voda skondenzovala v prírodnej hadici pary, pretože používate paru po prvýkrát alebo ste ju už dlhšiu dobu nepoužili	Nasmerujte žehličku mimo žehlenú tkaninu a stlačte ovladač <b>A3</b> , kým žehlička nezačne uvoľňovať paru.
Zo žehliacej dosky sa odlupujú šupinky a iné nečistoty	V rozpore s doporučením je používaná neriedená voda o nadmernej tvrdosti <b>&gt;15 °N</b>	Použite vodu riedenú destilovanou vodou
		Preveďte vyčistenie parného generátora
Pri žehlení sa na odevе objavujú mokré škvrny	Mokré škvrny, ktoré sa na odevе objavujú po určitej dobe žehlenia s parou, sú spôsobené parou, ktorá kondenzuje na žehliacej podložke	Prežehlite mokré škvrny bez pary, kým neuschnú
		Znížte množstvo pary
		Použite vhodnú podložku (najlepšie žehliaca doska s dierkovým podkladom)
Z vyvíjača pary uniká voda	Ak vyvíjač pary počas prenášania nakloníte alebo ho umiestnite na nerovný povrch, môže sa vyliat' voda z nádržky na vodu (ak je nádržka na vodu plná)	Nenakláňajte vyvíjač pary, keď je nádržka na vodu plná.
Zo žehliacej dosky vyteká hnedá alebo biela tekutina	Na odstránenie vodného kameňa boli použité nedovolené chemické prípravky alebo je v parnom generátore značné množstvo vodného kameňa a je potrebné ho prečistiť	Neprikladajte do nádržky na vodu žiadne chemické prípravky k odstráneniu vodného kameňa
	Používate jeden z druhov vody, ktorú nedoporučujeme	K plneniu nádržky použite iba bežnú čistú pitnú vodu, prípadne vodu riedenú vodou destilovanou
	Vlákná z prádla sa dostali do otvorov v žehliacej doske a pália sa tam	Urobte vyčistenie parného generátora, prípadne raz za čas vychladnutú dosku opatrne povysávajte
Žehliaca doska je špinavá alebo zahnedlá	Prádlo nie je dostatočne vyžmýkané a obsahuje zbytky pracieho prášku, aviváže alebo škrobu	Žehliacu dosku vyčistite (viď. <b>Údržba</b> ).
Povrch žehliacej dosky je poškrabaný	Pri žehlení prišla doska do kontaktu s ostrými a tvrdými predmetmi.	Vyvarujte sa pri žehlení kontaktu so železnými predmetmi obsahujúcimi ostré hrany a nedávajte žehličku na kovovú podložku s ostrými hranami a výčnelkami.

## VI. EKOLÓGIA



Ak to rozmery umožňujú, na všetkých dieloch sú vytlačené znaky materiálov, ktoré sú použité na obalový materiál, komponenty a príslušenstvo, ako aj na ich recyklovanie. Uvedené symboly na výrobku alebo v sprievodnej dokumentácii znamenajú, že použité elektrické alebo elektronické výrobky nesmú byť likvidované spoločne s komunálnym odpadom. Za účelom správnej likvidácie výrobku ich odovzdajte na k tomu určených zberných miestach, kde budú prijaté zdarma. Správnou likvidáciou tohto produktu pomôžete zachovať cenné prírodné zdroje a napomáhate prevencii potenciálnych negatívnych dopadov na životné prostredie a ľudské zdravie, čo by mohli byť dôsledky nesprávnej likvidácie odpadov. Ďalšie podrobnosti si vyžiadať od miestneho úradu alebo najbližšieho zberného miesta. Pri nesprávnej likvidácii tohto druhu odpadu môžu byť v súlade s národnými predpismi udelené pokuty. Ak má byť spotrebič definitívne vyradený z činnosti, odporúča sa po jeho odpojení od elektrickej siete odrezať napájací prívod. Spotrebič tak bude nepoužiteľný.

**Údržbu rozsiahlejšieho charakteru alebo údržbu, ktorá vyžaduje zásah do vnútorných častí spotrebiča, musí vykonať iba špecializovaný servis!  
Nedodrzaním pokynov výrobcu zaniká právo na záručnú opravu!**

Prípadné ďalšie informácie o spotrebiči a servisnej sieti získate na infolinke +420 577 055 333 alebo na internetovej adrese [www.eta.sk](http://www.eta.sk).

## VII. TECHNICKÉ ÚDAJE

Napätie (V)	uvedené na typovom štítku
Príkon (W)	uvedený na typovom štítku
Objem vody (ml.)	1500
Hmotnosť bez vody (kg) asi	3
Spotrebič ochrannej triedy	I.
Rozmery (D x H x V) mm:	370 x 185 x 260
Príkon vo vypnutom stave je < 0,50 W.	

**Zmena technickej špecifikácie a obsahu prípadného príslušenstvo podľa modelu výrobku je vyhradená výrobcem.**

### UPOZORNENIA A SYMBOLY POUŽITÉ NA SPOTREBIČI, OBALOCH ALEBO V NÁVODE:

*HOUSEHOLD USE ONLY — Len na použitie v domácnosti. DO NOT IMMERSE IN WATER OR OTHER LIQUIDS — Neponárať do vody alebo iných tekutín.*



*TO AVOID DANGER OF SUFFOCATION, KEEP THIS PLASTIC BAG AWAY FROM BABIES AND CHILDREN. DO NOT USE THIS BAG IN CRIBS, BEDS, CARRIAGES OR PLAYPENS. THIS BAG IS NOT A TOY. Nebezpečenstvo udusenía. Nepoužívajte toto*

*vrecúško v kolískach, postieľkach, kočíkoch alebo detských ohrádkach. PE vrecko odkladajte mimo dosahu detí. Vrecko nie je na hranie.*

Symbol  znamená UPOZORNENIE.



Pozor! Nebezpečenstvo popálenia, ktoré môže vzniknúť dotykom kovových častí, horúcou vodou alebo parou. Dávajte pozor pri manipulácii so spotrebičom!

Electric steam iron

# eta 1290

# STEAMIO

## INSTRUCTIONS FOR USE

Dear customer, thank you for buying our product. Before putting the appliance into operation, read carefully these instructions for use and store this manual properly together with the certificate of warranty, a cash voucher and possibly with the package and the internal contents of the package.

### I. SAFETY WARNING



- Before the first use, read all the instructions for use carefully, look at the picture and keep the instructions for later use. Consider the instructions for use as a part of the appliance and pass them on to any other user of the appliance.
- Do not leave the appliance plugged in power supply without supervision!
- Never use the appliance if its power cord or plug is damaged, if it does not work properly, if it fell down and was damaged and is leaking. In this case take the appliance to a special service to check its safety and proper function.
- This product can be used by children at the age of 8 years and older and people with reduced physical or mental abilities or lack of experience and knowledge if they are supervised or if they were instructed regarding use of the appliance in a safe way and if they understand possible risks. Children must not play with the appliance. User cleaning and maintenance must not be performed by children if they are younger than 8 year and unsupervised. Children younger than 8 years must be kept out of reach of the appliance and its power cord.
- Appliance and its supply keep out of reach of children under 8 years (when is plugged in to power or cools down).
- Use and place the appliance on a stable, flat and heat-resistant surface.
- When putting the appliance on a stand, make sure that the surface that the stand is placed on is flat, stable and heat-resistant.
- **NOTE:** Some parts of this product can become very hot and cause burns. Particular attention has to be given where children and vulnerable people are present.
- Do not leave the plugged-in iron without supervision!
- Never use the appliance, if the power cord or plug is damaged, the appliance is not working properly or fell in water. In such cases take the appliance to a professional service centre to verify its safety and correct function.

- The iron must not be used, if it was dropped, shows signs of damage or leaks.
- When you finish ironing or when you clean the appliance, fill up or empty the tank or the boiler or leave the iron unattended, even for a short time, always place the iron on the stand, turn off the appliance and disconnect the power cord from the socket.
- Check whether the data on the type label correspond with the voltage in your socket. The power cord plug has to be connected only to electric installation socket complying applicable standards. Use of separate electric circuit with **16 A** fuse is recommended.
- The electric socket must be easily accessible to easy disconnect the appliance in dangerous and/or emergency situations.
- **Do not insert to or take out the plug from a socket with wet hands and do not pull the power cord!**
- The appliance is intended for use in households only and for similar use (in shops, offices and similar areas, in hotels, motels and other residential areas, in bed and breakfast facilities)! **It is not designed for commercial use!**
- **Do not use the appliance outdoor!**
- Do not use the appliance as room heating device!
- Do not put any objects to the appliance.
- Unwind the power cord completely before you plug it in the electric socket.
- Do not use the appliance when you are barefoot or when your feet are wet.
- Do not leave the appliance unattended until it has completely cooled down!
- The ironing plate, the steam inlet hose and the resting surface for the iron located on the boiler may become extremely hot which represents a risk of a burn injury. If you need to move the appliance to a different place, do not touch the stand, the hose or the ironing surface!
- The connecting hose for the supply of steam between the iron and the boiler may become very hot. Therefore, be extra cautious when manipulating the hose.
- Remove the scale from the boiler regularly according to the instructions in the “Maintenance” chapter.
- **ATTENTION:** Do not use this heater in series with an external timer, remote controller or any other device that switches on the appliance automatically, since a fire risk exists when the heater is accidentally covered or displaced at the moment it switches on.
- Never iron or steam iron the clothes on persons (directly on body) and do not direct the steam to any persons or animals.
- **Never immerse the iron or the steam tank into water (even its parts)! Do not wash it under running water!**
- **Make sure the supply cord does not get in touch with the hot surface of the iron!**
- **Let the appliance cool off before storing!**
- Any modification of the appliance surface (e.g. by means of self-adhesive wall-paper, foil etc.) is prohibited!
- Do not place the iron in such a way that could represent harm (e.g. **fire, burn and scalding**).
- Iron is not intended for use in places with explosive danger
- Due to production tests, the internal container can be misted up. Do not consider it to be a defect when purchasing the iron.
- Do not lift or carry the appliance on the handle of the locked iron.
- Only fill the water tank with clear water (if water in your home is too hard, you can mix it 1:1 with distilled water, or use demineralised water). Do not use any chemical agents and other **liquids, such as rust removers, aromatic substances, alcohol, various detergents**, etc.

- Do not add perfume, water from tumble dryer, vinegar, magnetically treated water (e.g., Aqua+), starch, descaling agents, ironing aids, chemically descaled water or other chemicals as they may cause water spitting, brown staining or damage to your appliance.
- Make sure that the power cord and steam hose is always dry and it is not damaged.
- Regularly check condition of the appliance power cord and steam hose.
- The power cord and steam hose must not be damaged with sharp or hot objects, open fire, it must not be sunk into water or bent over sharp edges. Never put it to hot surfaces, prevent its free hanging over edge of table or work board. Touching, stumbling or pulling the power cord e.g. by children may cause tipping over or falling of the appliance with subsequent severe injury!
- In order to ensure safety and proper function of the appliance, use only original spare parts and accessories approved by the manufacturer.
- If you need to use the extension cord, it has to be uncorrupted and it has to comply with the valid standards.
- Never use the appliance for any other purpose than for that described in these instructions for use!
- The producer is not responsible for damage caused by improper use of the appliance (e.g. **burning, scalding, fire, clothes damage, scratching and contamination of the ironing plate**) and its guarantee for the appliance does not apply to situations when the safety warnings above have not been complied with.

**II. DESCRIPTION OF THE APPLIANCE (Fig. 1)**

**A – Iron**

- A1 – Ironing plate
- A2 – Button with a steam indicator
- A3 – Steam discharge button with
- A4 – Handle
- A5 – Steam inlet hose
- A6 – Stand



**B – Boiler**

- B1 – Button 0/I (off/on/controlling the amount of steam)
- B2 – Control panel with display
- B3 – Iron lock button
- B4 – Iron unlocking button
- B5 – Resting surface
- B6 – Power cord
- B7 – Area for winding the power cord





**C – Water Tank**

- C1 – Funnel cap
- C2 – Handle
- C3 – Container lock buttons

**Symbol and signal sounds / lights** (the respective information is shown gradually on the control panel using symbols)

Symbol	Icon meaning	Button	Lights signaling	Sound signaling
	the appliance is on/off to the stand-by regime	press and hold (2 sec).	blinking (flashing are moving)	1x beep
	controlling the amount of steam	short press	permanent light	
	gentle steaming ECO		permanent light	1x beep
	intensive steaming			



Symbol	Icon meaning	Button	Lights signaling	Sound signaling
	a lack of water in the tank		blinking (flashing)	3x beep
	Self-cleaning system		permanent light	1x beep
	AUTO-STOP – activation of the safety function		blinking (flashing)	6x beep
	the appliance is on/off to the stand-by regime,	press and hold (2 sec).	permanent light / light is OFF	1x beep
	controlling the amount of steam	short press	blinking (flashing) - heating up, permanent light - reaching the proper temperature	
	Self-cleaning is on/off	press and hold (2 sec).	permanent light	

### III. INSTRUCTIONS FOR USE (Fig. 2, 3, 4, 5)

Remove all the packing material and take out the iron. Remove any labels, protective foils or covers from the ironing plate before the first use. Remove the power cord **B6** and the steam inlet hose **A5** from the storage area **B7** and completely unwind them. Place the boiler **B** on a stable, flat and heat-resistant surface. Place the iron **A** on the resting surface **B5**. At first switch the iron ON to maximum temperature and let the iron at least **10 minutes running without water**. The iron may produce slight smoke and harmless odor, which is caused by burning of used lubricants and seals in steam chamber. This is normal situation and does not form the reason for warranty claim. During first filling of the tank with operating water it is recommended to release the steam from whole tank outside the ironed fabric.

#### Ironing temperatures

- Sort laundry and iron according to the instructions for treatment (e.g. **manufacturer's recommendation - the label on clothes**).
- If clothes consist of e.g. **two and more materials or if they contain stringing, purls, embossing, stretch material**, etc., always iron according to the material requiring the lower temperature only. If you do not know the material, find the suitable place that is not visible when wearing and try suitable temperature for ironing at the place.
- When ironing woollen fabrics, we recommend ironing on the back side of the fabric and you can iron virgin wool through additional cloth. Velvet and similar fabrics can be ironed in one direction (**you will prevent creation of glossy areas**).
- Steam ironing is not suitable for fabrics from synthetic and silk fibers (e.g. **acrylon, nylon, polyamide, spandex, elastane or polyester**). If you decide to iron such materials, you have to set the for low steam generation.
- Iron white and light materials on the right side; it is better to iron dark and embroidered materials on the wrong side, it brings out the patterns.
- We recommend using soft textile permeable base materials for steam ironing.
- Make sure that the ironed fabric is tensed up properly so that steam does not leak to the sides.

– For the ironing plate to remain smooth, protect it from direct contact with hard objects (e.g. **zip fasteners, buttons, snap buttons, decorative objects**). To put the iron aside, use the resting plate of the boiler that is equipped with anti-slip pads and designed to withstand very high temperatures.

### Removing / attaching the steam iron (fig. 3, 4)

Removing the steam iron **A** – by pressing button **B4**, the arrest will be released and it is then possible to remove the steam iron from the resting surface **B5**. Insert the steam iron into the resting surface in a reverse way and press the lock button pull **B3**, which is accompanied by characteristic sound (clicking).

### Ironing without steaming (dry ironing)

Thanks to the OptiCare technology, the system has one temperature setting (135 - 165 °C) which is perfectly suitable for all garments. Connect the power cord plug **B6** to the power supply, press button **B1**; you will hear a sound signal (beep), the power supply connection indicator will turn on and the indicator in button **A2** will be lit intermittently (flashing). Place the iron in the resting position. Once the temperature setting is reached, the control light **A2** is permanently on.

#### WARNING

– During ironing the thermostat will cycle, which is accompanied by characteristic sound (clicking). This is normal situation and does not form the reason for warranty claim related to the appliance.

#### Recommendation

When the temperature is increased from the cold state we recommend waiting for a while due to stabilization of the ironing plate **A1** temperature.

### Filling up the tank with water

Press the lock button **C3**, pull the water tank **C** out (Fig. 2) and take off the cover of the water funnel **C1**. Pour clean tap water into the tank up to the line (MAX 1.5 L) and close the funnel cap with a snap. Insert the tank into the boiler in a reverse way, end-to-end which is accompanied by characteristic sound (clicking).

We recommend diluting hard tap water with distilled water. You can obtain information on the water hardness from the water supply network manager, or at a hygienic station which is accompanied by characteristic sound (clicking). We recommend filling the iron according to the following ratio when the water hardness is  $>15$  °N:

Water hardness	Ratio of tap water : distilled water (pH = 7)
medium	2 : 1
hard	1 : 1
very hard	1 : 2

When the indicator (empty tank) is lit and you hear a sound signal, it is required to fill the tank **C** with water. Turn the boiler **B1** off and disconnect the power cord **B6** from the electric socket. When filling up the tank with water, follow the instructions above.

### Steam ironing / Vertical steaming (fig. 5)

The iron can be used as well for steaming hanging clothes.

Connect the power cord **B6** to the power supply. Press button **B1**, you will hear a sound signal (beep), the power supply connection indicator will turn on and the steam indicator in button **A2** will be lit intermittently (flashing). Press the button with an appropriate steam level indicator (**B1**, **A2**) on the boiler **B** or the iron **A** according to the selected material and the level set on steam. The button indicator **A2** will be lit intermittently (flash) which signals the generation of steam. As soon as the indicator is lit permanently, the steam has been formed in the boiler **B**. Grab the handle **A4** of the iron, press and hold button (control) **A3** to generate steam. For easier use, the **A3** button may be locked by shifting the locking button downwards. To deactivate (unlock) the locking button, shift it the other way round (⇐)). The flow of steam stops when the button (control) **A3** is released.

### Warning

- For all normal ironing the ECO adjustment of the steam amount is recommended. Only on ironing the linen fabric, thick cotton and similar fabrics the adjustment of the steam amount to maximum value is recommended.
- When ironing, make sure that the steam inlet hose **A5** is not wrung, pinched or broken.
- If you do not use the steam for several minutes, direct the iron away from the clothing and press the steam button (control) **A3** several times to remove condensed water in the steam system.
- The pump will turn on during the steam generation, which is accompanied by a characteristic sound. It is completely normal and does not represent a reason for a sales return.
- When using starch, pour it on the wrong side of the ironed surface and increase the steam generation.
- When ironing thick fabric, increase the steam generation; when ironing at low temperature, select the low steam generation.
- You can also rest the iron in a “vertical” position but you have to make sure that it rests on a stable and flat surface to prevent the iron from falling accidentally.
- Do not use your bare hand as a supporting surface when you steam.

### Safety electronics (AUTO STOP)

The safety electronics ensures switching OFF the appliance heating after 10 minutes of use. Function of safety electronics is signalled by flashing of indicator lamp and 6 beeps. The iron is restarted automatically, when the ironing is resumed and is press button **A3** or **B1**, **A2** according to the required steam level.

### Storage

When you finish ironing, turn the appliance off by holding button **B1** and disconnect the power cord from the electric socket. Then drain the water from the tank, or let it evaporate, and let the iron cool down. The power cord **B6** and the steam inlet hose **A5** into the storage area up **B7** (Fig. 6). Place the iron into the resting position. Store the appliance after cleaning in a dry, dust-free and safe place, out of the reach of children and incompetent persons.

## IV. MAINTENANCE

**Before every maintenance, unplug the iron from power supply by taking the fork of the power cord out of the socket! Do not use rough and aggressive detergents (e.g. sharp objects, peelers, pot scourers, caustic agents for cleaning or other solvents).**

Wipe the entire iron with a wet cloth in the cooled state and dry up. If brown film is created on the ironing plate (e.g. when ironing starched laundry), you can remove the film by a detergent containing fine sand.

### Self-cleaning system (SELF CLEAN)

To maintain optimum performance, the system needs to be decalcified after every 15 liters of water consumption (about 10 complete refills). Hold the iron in the horizontal position over a sink. Long press the (2 sec) iron control button **A2** and the iron steam switch to automatically enter the cleaning state. The cleaning indicator lights up. Make sure there is enough water in the tank (0,5 l) when using the cleaning function. Press the steam button **A2** and the pump will work at full frequency. Clean the bottom plate of the iron. Release the steam switch and the pump will stop working. Once again long press the (2 sec.) iron control button **A2** and the iron steam switch to switch back to low steam. After completing the cleaning then iron a clean piece of cotton cloth so that the ironing plate is cleaned.

#### Recommendation

- The boiler is designed so that any scale is removed together with water by draining. You do not need to shake or tilt the boiler.
- Failure to clean the appliance may lead to malfunction.

i

## V. TROUBLESHOOTING

Problem	Cause	Solution
Iron is not heated.	Power supply not connected	Check the cord, plug and the socket
	Automatic disconnection is activated or the boiler is not turned on	Press steam control <b>A3</b> or button <b>A2</b> , <b>B1</b>
Iron does not create steam	There is no water in the container	Pour water into the container
	The water tank is not inserted in the boiler properly	Insert the water tank in the boiler properly
	Steam generation is not activated	Press button <b>A2</b> or <b>B1</b> according to the required steam level
	The boiler temperature is not sufficient for steam generation	Wait until the indicator of the relevant symbol switches on
	The steam button (control) is not pressed	Press and hold button <b>A3</b> (control)
	Automatic disconnection is activated	Press steam control <b>A3</b> or button <b>A2</b> , <b>B1</b>
Water is dripping from the ironing plate	The SELF-CLEAN is activated	Press and hold the appropriate button <b>A2</b>
	Water condensed in the steam inlet hose because you are using steam for the first time or you have not used it for a longer period of time	Direct the iron away from the ironed material and hold button <b>A3</b> until the iron starts releasing steam
Flakes and other impurities are peeled off the ironing plate	Contrary to recommendation undiluted water is used with excessive hardness <b>&gt;15 °N</b>	Use water diluted with distilled water
		Clean the boiler

Problem	Cause	Solution
Brown or white fluid leaks from the ironing plate	Unpermitted chemical preparations were used to remove scale or there is a large amount of scale in the boiler and it needs to be cleaned.	Do not add any chemical agents into the water container for removing scale
	You use one of the types of water that we do not recommend	Use only common clean drinking water for filling in the container, or water diluted with distilled water
	Fibers from linen got into the holes in the ironing plate and they are burning there	Clean the appliance, or vacuum the cooled plate delicately from time to time
The ironing plate is dirty or it has brownish colour	Laundry is not sufficiently rinsed and it contains residues of washing powder, softener or starch	Clean the ironing plate (see Maintenance).
The ironing plate surface is scratched	The plate was in contact with sharp and hard objects while ironing	During ironing, avoid contact with metal objects containing sharp edges and do not put the iron on a metal base with sharp edges and protrusions
There are wet spots on the clothing during ironing	Wet spots that appear on the clothing after a period of ironing with steam are caused by steam condensed on the ironing board	Iron over the wet spot without steam until it dries
		Decrease the volume of steam
		Use a suitable board (ironing board with a perforated base material)
Steam leaks from the boiler	The water discharge screw is not tightened properly	Use the screwdriver to adequately tighten the screw
Water leaks from the boiler	Water may leak from the water tank (when the tank is full) if you tilt the boiler during manipulation or place it on an uneven surface	Do not tilt the boiler when the water tank is full

## VI. ENVIRONMENTAL PROTECTION



If the dimensions allow, there are labels of materials used for production of packing, components and accessories as well as their recycling on all parts of the appliance. The symbols specified on the product or in the accompanying documentation mean that the used electrical or electronic products must not be disposed of together with municipal waste. For proper disposal, hand them over at the special collection places where they will be accepted free of charge. Suitable disposal of the product can help to maintain valuable natural resources and to prevent possible negative impacts on the environment and human health, which could be the possible consequences of improper waste disposal. Ask for more details at the local authorities or at a collection site. Fines can be imposed for improper disposal of this type of waste in agreement with the national regulations. If the appliance is to be put out of operation for good, after disconnecting it from power supply we recommend cutting off the power cord and in this way it will not be possible to use the appliance again.

**More extensive maintenance or maintenance requiring intervention in the inner parts of the appliance must be carried out by professional service!**

**Failure to comply with the instructions of the manufacturer will lead to expiration of the right to guarantee repair!**

## VII. TECHNICAL DATA

Voltage (V)	specified on the type label
Input (W)	specified on the type label
Water volume (volume ml.)	1500
Weight without water (kg) about	3
Protection class of the appliance	I.
Size of the product (mm)	370 x 185 x 260
Input in off mode is < 0,50 W.	

**The manufacturer reserves the right to change the technical specifications and accessories for the respective models.**

### **WARNINGS AND SYMBOLS USED ON THE APPLIANCE, PACKAGING OR IN THE INSTRUCTIONS MANUAL:**

*HOUSEHOLD USE ONLY. CAUTION: BE CAREFUL OF STEAM. DO NOT IMMERSE IN WATER OR OTHER LIQUIDS.*



*TO AVOID DANGER OF SUFFOCATION, KEEP THIS PLASTIC BAG AWAY FROM BABIES AND CHILDREN. DO NOT USE THIS BAG IN CRIBS, BEDS, CARRIAGES OR PLAYPENS. THIS BAG IS NOT A TOY.*

The  symbol indicates a WARNING.



**BURNS CAN OCCUR FROM TOUCHING HOT METAL PARTS, HOT WATER OR STEAM. EXERCISE CARE WHEN HANDLING!**

## eta 1290

## HASZNÁLATI UTASÍTÁS

Tisztelt Vevőnk! Köszönjük, hogy termékünket megvásárolta. Ezen készülék üzembehelyezése előtt kérjük, olvassa el nagyon figyelmesen annak használati utasítását és ezt az útmutatót a garanciajeggyel, a pénztári bizonylattal és lehetőség szerint a csomagoló anyagokkal és azok tartalmával együtt gondosan őrizze meg.

## I. BIZTONSÁGI ELŐÍRÁSOK



- Első üzembe helyezés előtt figyelmesen olvassa el a kezelési útmutatót, tekintse meg az ábrákat és az útmutatót annak későbbi használata céljaira őrizze meg. Az útmutatóban foglalt utasításokat tekintse a készülék tartozékaként és adja át azt a készülék esetleges további felhasználójának.
- Az el. hálózatra csatlakoztatott készülék ne hagyja felügyelet nélkül!
- A terméket soha ne hagyja bekapcsolt állapotban felügyelet nélkül.
- Ne használja a készüléket, ha annak csatlakozóvezetéke vagy villásdugója sérült, ha nem működik rendesen vagy ha leesett, megsérült és nem tömör. Ilyen esetekben a készüléket adja át szakszervizi vizsgálatokra, annak biztonságtechnikája és helyes működése ellenőrzése céljából.
- A készüléket 8 éven felüli gyermekek, illetve csökkent fizikai, érzékelési vagy szellemi képességekkel rendelkező, vagy a készülék működtetésében járatlan személyek is használhatják, amennyiben ezt felügyelet mellett teszik, illetve ismerik a készülék biztonságos működtetésének módját és az azzal járó veszélyeket. A gyermek ne játszon a készülékkel! Felügyelet nélkül a gyermek nem végezheti el a készülék tisztítását, karbantartását!
- Ha a készülék csatlakozó vezetéke megsérül, akkor azt a gyártó cég, annak szervíz szakembere vagy hasonló minősítéssel rendelkező más személy cserélje ki, hogy elkerüljük ezzel veszélyes helyzet kialakulását.
- A készülék stabil felületen kell használni és tárolni.
- A készülék állványra történő elhelyezésekor biztosítsa azt, hogy az állvány mindig stabil felületen álljon.
- A készülék és annak tápkábelét mikor az csatlakoztatva van a hálózathoz, vagy éppen hül ki, tartsa távol a 8 év alatti gyerekektől!
- **FIGYELMEZTETÉS** – A készülék egyes részei nagyon melegek lehetnek, égési sérülést okozhatnak! Figyeljen oda a gyerekekre és mozgáskorlátozott emberekre!
- Az el. hálózatra csatlakoztatott vasalót ne hagyja felügyelet nélkül!
- A vasalót nem szabad használni ha az leesett, látható rajta bármilyen sérülés, vagy nem jó a tömítése.

- Soha ne használja a készüléket, ha a tápkábele, vagy a hálózati dugója megsérült, nem működik megfelelően, vagy beleesett a vízbe. Ilyen esetekben vigye a készüléket szakszervizbe és ellenőriztesse, biztonságos-e.
- A vasalás befejezése után, a készülék tisztítása, a víztartály feltöltése vagy ürítése, illetve a gőztartály kieresztése, továbbá a készülék (akár csak rövid időre történő) felügyelet nélkül hagyása előtt a vasalót helyezze az állványra, a készüléket kapcsolja ki és húzza ki a hálózati vezetékét a fali aljzatból.
- Ellenőrizze, hogy a típustáblán levő feszültségérték megegyezik-e az Ön elektromos dugaszolóaljzatában levő feszültséggel. A csatlakozó vezeték villásdugóját csak olyan elektromos dugaszolóaljzatba lehet csatlakoztatni, ami megfelel az érvényes szabványoknak. Tanácsosnak tartjuk különálló, **16 A**-es biztosítékkal védett elektromos áramkör használatát.
- Az el.dugaszolóaljzat jól hozzáférhető legyen, hogy veszély esetén a vasalót könnyen le lehessen kapcsolni az el.hálózatról.
- **Nedves kézzel ne dugja be a csatlakozóvezeték villásdugóját az el. dugaszolóaljzatba és ne húzza ki azt az el. dugaszolóaljzatról a csatlakozóvezeték fogva!**
- A tartály minden egyes vasalás közbeni vízzel történő feltöltésekor és a vasalás befejezése utáni kiürítésekor húzza ki a csatlakozóvezeték villásdugóját az el. dugaszolóaljzatról.
- A készüléket csak háztartási vagy ahhoz hasonló célokra szabad használni (üzletekben, hivatali helyiségekben és hasonló munkahelyeken, hotelekben, motelekben és további hasonló szállást és reggelizést biztosító intézményekben)! **Nem használható kommersz célokra! Ne használja a vasalót külső térben!**
- A hálózati vezetékét az aljzathoz csatlakoztatás előtt teljes hosszában tekerje le a készülékről.
- Meztláb és nedves talppal a készüléket ne fogja meg és ne használja.
- A készüléket a teljes kihűléséig ne hagyja felügyelet nélkül!
- A gőzfejlesztőn található lerakó felület, a vasalótalp és a gőzátvezető tömlő a használat során erősen felmelegszik. Ezeket ne érintse meg, égési sérülés érheti. Ha a készüléket át kell helyeznie, akkor azt csak olyan helyen fogja meg, amely nem érinti meg a kezét!
- A vasaló és a gőzfejlesztő egység között a gőzt továbbító tömlő erősen felmelegszik. Legyen óvatos, és ezt a tömlőt ne fogja meg.
- A Karbantartás fejezetben leírtak szerint rendszeresen hajtson végre a készüléken vízkő eltávolítást.
- **A készülék nem használható robbanásveszélyes környezetben.**
- A készülék ne használja a helyiség fűtéséhez!
- Ne helyezzen a vasalóra más tárgyakat.
- **Figyelem:** Ne használja a készüléket olyan programmal, időkapcsolóval, vagy bármely olyan alkatrészrel összekapcsolva, amelyek a készüléket automatikusan bekapcsolhatják, mivel a készülék letakart, vagy helytelen elhelyezésekor tűzveszély keletkezhet
- Soha ne vasaljon vagy ne gőzöljön személyeken viselt öltözéket (közvetlenül a testükön) és ne irányítsa a gőzt személyekre sem állatokra.
- **A vasalót vagy a gőztartályt soha ne merítse vízbe (még részlegesen sem).**
- **Figyeljen arra, hogy a tápkábel ne érjen hozzá a vasaló forró felületéhez!**
- **Tárolás előtt hagyja a készüléket kihűlni!**
- Nem megengedett a készülék felületét bármilyen módon megváltoztatni (pl. **öntapadó tapétával, fóliával** stb.)!
- Ne emelje, illetve ne vigye a készüléket a lezárt vasaló fogantyújánál fogva.



- A vasalót úgy tegye félre, hogy ne keletkezzen veszélyes helyzet (pl. **tűzeset, égési sérülés és leforrzás**).
- A gyártási próbák következményeként a vasalótartály belülről bepárasodhat. Vásárlásnál ezt ne tekintsek meghibásodásnak.
- A víztartályt csak tiszta vízzel töltsse fel (ha túl kemény a víz az Ön háztartásában használjon desztillált vizet 1:1 arányban, vagy demineralizált vizet)! Ne használjon semmilyen kémiai szert és más folyadékot, mint pl. aromatisztó folyadékokat, alkoholt, tisztító szereket, stb.! Ne öntsön bele parfümöt, szárítógépből származó vizet, ecetet, mágnesesen kezelt vizet (pl. Aqua+), keményítőt, vízkömentesítő szert, vasalási segédanyagokat, vegyileg vízkömentesített vizet és más vegyi anyagokat, mivel ezek vízszivárgáshoz, barna foltok képződéséhez, illetve a készülék károsodásához vezethetnek.
- Ügyeljen arra, hogy a csatlakozóvezeték mindig száraz és sértetlen legyen.
- Ellenőrizze rendszeresen a készülék és gőz tömlő csatlakozóvezetéke műszaki állapotát.
- A csatlakozóvezetéket nem szabad éles vagy forró tárgyakkal, nyílt lánggal megromgálni, nem szabad azt vízbe meríteni sem éles peremeken át hajlítani. Soha ne helyezze a vezeték forró felületre, ne hagyja az asztal vagy a munkalap szélén át lógni. A csatlakozóvezetékbe történő beakadaskor, bebottlaskor vagy a csatlakozó vezeték gyermekek által történő megrángatásakor a készülék felborulhat vagy leeshet és ezzel komoly sérülés történhet!
- A készülék biztonságtechnikája és helyes működése céljából csak eredeti és a gyártó cég által jóváhagyott tartalékalkatrészeket használjon.
- Az esetleges vezeték hosszabbító használatakor fontos, hogy az ép legyen és megfeleljen az érvényes szabványoknak.
- A készüléket ne használja más célokra, mint amire az készült és amit ezen útmutató tartalmaz!
- Gyártó cég nem vállal jótállást a készülék helytelen használatából eredő károkért (pl. **égési, forrázási sérülésekért, tűzkárokért, a fehérenemű tönkremenetelért, a vasalólap megkarcolódásáért és szennyeződéséért**) és nem garanciaköteles a készülékért a fenti biztonsági figyelmeztetések be nem tartása esetén.

## II. A KÉSZÜLÉK LEÍRÁSA (1. ábra)

### A – vasaló

- |                                  |                        |
|----------------------------------|------------------------|
| A1 – vasalótalp                  | A4 – fogantyú          |
| A2 – gőz - kijelzős kapcsológomb | A5 – gőzátvezető tömlő |
| A3 – gőzkiengedő gomb            | A6 – állvány           |

### B – gőzfejlesztő

- |   |                                  |
|---|----------------------------------|
| B1 – 0/I kapcsoló (Ki/Be/gőzmennyiség szabályozó) | B5 – lerakó felület              |
| B2 – Kezelőpanel + a kijelzőn                     | B6 – hálózati vezeték            |
| B3 – vasaló rögzítő nyomógomb                     | B7 – hálózati vezeték tárolóhely |
| B4 – vasaló kioldó gomb                           |                                  |

### C – víztartály

- |                          |                              |
|--------------------------|------------------------------|
| C1 – betöltő nyílás dugó | C3 – edény rögzítő nyomógomb |
| C2 – fogantyú            |                              |

**Szimbólum és hang / fény jelző** (A kezelőpanel szimbólumok segítségével fokozatosan információk jelennek meg)

Ikon	Ikon jelentése	Gomb	Fény jelző	Hang jelző
	Ki/Be vasaló özőlő készenléti	nyomja meg hosszabb ideig (2 másodperc)	színű villogás (mozognak)	1x csipogás
	gőzmennyiség szabályozó	a megnyomásával	színű világítás	
	finom gőzölést ECO		színű világítás	1x csipogás
	intenzív gőzölést			
	kevés víz van a tartályban		színű villogás	3x csipogás
	öntisztító rendszer (SELF-CLEAN)		színű világítás	1x csipogás
	az AUTO-STOP biztonsági funkció aktiválódása		színű villogás	6x csipogás
	Ki/Be vasaló özőlő készenléti,	nyomja meg hosszabb ideig (2 másodperc)	színű világítás / jelzőlámpa kialszik	1x csipogás
	gőzmennyiség szabályozó	a megnyomásával	színű villogás- a melegítése színű világítás- a helyes hőmérséklet elérését	
	Ki/Be SELF-CLEAN	nyomja meg hosszabb ideig (2 másodperc)	színű világítás	

### III. KEZELÉSI ÚTMUTATÓ (2., 3., 4., 5. ábra)

Távolítsa el az összes csomagolóanyagot, vegye ki abból a vasalót. Első üzembehelyezés előtt távolítsa el a vasaló talpáról az esetleges védőfóliákat, címkéket, védőburkolatokat vagy egyéb borítást. A hálózati vezetékét **B6** és a gőzátvezető tömlőt **A5** vegye le a tároló helyről **B7** és teljes hosszában egyengesse el. A gőzfejlesztőt **B** stabil, egyenes, vízszintes és hóálló felületre állítsa fel. A vasalót **A** helyezze rá a lerakó felületre **B5**. Az első bekapcsolást a legmagasabb hőmérsékletre beállítva végezze és hagyja a vasalót legalább **10 percig víz nélkül bekapcsolt állapotban**. Közben a vasalóból egy kevés füst távozhatsz, amit a gőzkamrában levő kenő és tömítőanyagok kiégése okozza. Ez teljesen normális jelenség és nem ok a készülék reklamációjára. A tartály vízzel történő első feltöltésekor javasoljuk a teljes tartály gőztartalmát a vasalandó anyagon kívüli helyre kiereszteni.

#### Vasalási hőmérsékletek

- Osztályozza és vasalja a ruhaanyagokat a megfelelő utasítások (pl. **gyártói javaslata** – a ruhadarabon levő címke) szerint.
- A gyapjúból készült textíliáknál javasoljuk az anyagot annak visszáján vasalni, tiszta gyapjút pedig vasalóruhán át vasaljon. Bársonyt és hasonló textíliákat egy irányban vasaljon (**megakadályozza fényes felületek keletkezését**).
- Ha a ruhadarab két vagy több anyagból tevődik össze vagy fényezett, hullámosított, domborított stb., akkor mindig az alacsonyabb hőmérsékletet igénylő anyag szerint vasaljon. Ha az anyagot nem ismeri, akkor találjon azon olyan helyet, ami annak viselésénél nem lesz látható és ott próbálja ki a megfelelő vasalási hőmérsékletet.

- A fehér és világos ruhát a színoldalán, míg a sötét, mintás, valamint kivarrással díszített ruhát a visszáján kell vasalni.
- Gőzöléses vasalás nem alkalmas szintetikus és selyemből készült anyagokra (pl. **akrilon, nylon, poliamid, spandex, elasztán vagy poliészter anyagokra**). Ha az ilyen anyagokból készült ruhát vasalni kívánja, akkor a gőzképzést a kis gőzre állítsa be.
- Gőzöléses vasaláshoz javasoljuk puha textil anyagú áteresztő alátétek használatát.
- Biztosítsa azt, hogy a vasalendő anyag rendben ki legyen feszítve és ezzel a gőz ne illanjon el oldalirányban.
- Hogy a vasalótalp mindig síma maradjon, védje azt éles fémtárgyakkal történő érintkezésektől (pl. **zippzárak, gombok, patentek, diszítések**). A vasalót a gőzfejlesztő felső részén kiképzett lerakó felületre tegye le. Erről a vasaló nem csúszik le és a felület ellenáll a magas hőmérsékleteknek is.

### Vasaló elhelyezése /eltávolítása (3., 4. ábra).

A **B4** jelű nyomógomb benyomásával a rögzítés kioldódik és azután az **A** jelű vasaló gőzölő le lehet venni a **B5** lerakó felület. Az vasaló helyezze vissza a lerakó felület **B6** nyomja meg a rögzítő gombot **B3** amelyet jellegzetes hangjel (kattanás) kísér.

### Gőzölés nélküli vasalás (száraz vasalás)

A maga nemében OptiCare technológiának köszönhetően a rendszer egyetlen hőmérsékleti beállítással rendelkezik, amely tökéletesen alkalmas minden ruhához (135 - 165 °C). A hálózati vezeték csatlakozódugóját **B6** dugja a feli aljzatba, nyomja meg a kapcsolót **B1**, a bekapcsolást sípszó jelzi. A hálózati feszültség kijelző bekapcsol a kapcsoló kijelzője **A2** pedig villogni kezd. A vasalót helyezze a lerakó felületre. A beállított hőmérséklet elérését követően a ellenőrző lámpa **A2** folyamatosan.

#### FIGYELEM

- Vasalás közben a elektronikája be-és kikapcsolása következik be, amelyet jellegzetes hangjel (kattanás) kísér. Ez teljesen normális jelenség és nem ok a készülék reklamációjára.

#### Javaslatok

A vasaló hideg állapotból történő felmelegedése javasoljuk rövid ideig kivárni a vasalótalp **A1** hőmérséklete állandósulását.

### A tartály feltöltése vízzel

Kapcsolja le a készüléket és nyomja meg a rögzítő gombot **C3** a gőzfejlesztő egységről húzza le a víztartályt **C**, majd vegye le a beöntő nyílásról a dugót **C1**. A víztartályba öntsön tiszta csapvizet (a MAX jel 1,5 liter víznek felel meg), majd a beöntő nyílás dugót dugja vissza a helyére amelyet. A víztartályt tolja rá a gőzfejlesztő egységre (ütközésig)

Ha Önöknél a csapvíz túl kemény, akkor a csapvizet desztillált vízzel hígítsa. A desztillált víz keménységéről a vízművektől kaphat további információkat. Ha a vízkeménység meghaladja a > 15 °N - t, akkor a vasaláshoz a következő arányban kevert vizet használjon:

Vízkeménység	A vízvezetéki víz és a desztillált víz aránya (pH = 7)
közepes	2 : 1
kemény	1 : 1
fokozottan kemény	1 : 2

Amikor kigyullad az üres tartályra utaló kijelző lámpa és sípszó hallatszik, akkor ez jelzi, hogy a tartályba **C** vizet kell tölteni. A gőzfejlesztőt a főkapcsolóval **B1** kapcsolja le, majd a fali aljzatból húzza ki a hálózati vezetékét **B6**. A tartályt a fent leírtak szerint tölts meg vízzel.

### Gőzöléses vasalás / a Vertikális rendszer (5. ábra)

A vasaló használható lógó ruhák gőzölésére is. A **B6** vezeték csatlakozódugóját dugja a hálózati aljzatba. Nyomja meg a kapcsolót **B1**, a bekapcsolást sípszó jelzi. A hálózati feszültség kijelző bekapcsol a gőz kapcsoló kijelzője **A2** pedig villogni kezd. A ruha anyagától és állapotától függő gőzmennyiséget a gőzfejlesztő készüléken **B** és vasalón **A** állítsa be valamelyik kijelzős gomb megnyomásával **B1/A2** vegye figyelembe a vasalón beállított gőz is. A megnyomott gomb **A2** kijelzője villog, ami jelzi, hogy a gőz fejlesztése van folyamatban. Amikor a gomb kijelzője már folyamatosan világít, ez jelzi, hogy a gőzfejlesztő **B** megfelelő mennyiségű gőzt állított elő. Fogja meg a vasaló fogantyúját **A4**, majd a gőz adagolásához nyomja be és tartsa benyomva a gőzadagoló gombot **A3**. A könnyebb használat érdekében az **A3** gombot megnyomott pozícióban lehet (lefelé zárni ). A gőzadagoló gomb **A3** elengedése után a gőz adagolása megszűnik.

#### Figyelmeztetés

- A szokásos vasalásokhoz javasoljuk a gőzmennyiséget ECO helyzetbe állítani. Csak lenből készült anyagok, vastag pamut vagy ahhoz hasonló anyagok esetén javasoljuk a gőzmennyiséget a maximálisra állítani.
- A vasalás közben ügyeljen arra, hogy a gőzátvezető tömlő **A5** ne legyen megtekeredve, megtörve vagy összenyomva.
- Ha néhány percig nem használta a vasalót, akkor azt fordítsa szabad tér felé és néhányszor egymás után nyomja meg a gőzadagoló gombot **A3**. Ezzel eltávolítja a rendszerben kicsapódott vizet.
- A gőz fejlesztés során a szivattyú többször bekapcsol és jellemző hangot ad ki. Ez normális jelenség és nem ok arra, hogy a készüléket reklamálja.
- Ha a ruhát keményítővel kívánja vasalni, akkor a keményítőt a ruha visszájára permetezze rá és használjon több gőzt a vasaláshoz.
- Ha durva anyagot vasal, akkor növelje a gőz mennyiségét. Kisebb vasalási hőmérsékletekhez kevesebb gőzt használjon.
- A vasaló függőlegesen is felállítható, azonban ügyeljen arra, hogy a lerakó felület egyenes és stabil legyen, nehogy a vasaló véletlenül leessen vagy felboruljon.
- Gőzöléskor ne használja támasztófelületként a kezét.

### Biztonsági elektronika (AUTO STOP)

A biztonsági elektronika a készüléket látja utána 10 percen használatának. A biztonsági elektronika működési állapotát a jelzőlámpa megszakított villogítása (villogás) és 6x sípolás. Az újbóli aktiváláshoz csak a gőz adagoló gombot **A3** kell megnyomni vagy a főkapcsolót **B1**, **A2**.

### Tárolás

A vasalás befejezése után nyomja be és tartsa rövid ideig benyomva a főkapcsolót **B1**, majd a hálózati vezetékét húzza ki a fali aljzatból. A fel nem használt vizet öntse ki a tartályból (illetve ha abban már nincs víz akkor hagyja kiszáradni), a vasalót pedig hagyja teljesen kihűlni. A hálózati vezetékét **B6** és a gőzátvezető tömlőt **A5** tolja rá fel a tároló helyre **B7** (6. ábra). A vasalót helyezze a lerakó felületre. A készüléket száraz, pormentes, gyerekektől elzárt helyen, megfelelő módon megtisztított állapotban tárolja.

## IV. KARBANTARTÁS

**Karbantartás előtt kapcsolja le a készüléket az el.hálózatról annak csatlakozóvezetéke villásdugója el. dugaszolóaljzatból történő kihúzásával! Ne használjon karcos és agresszív tisztítószerkeket (pl. éles tárgyakat, kaparókat, higítókat vagy egyéb oldószerkeket)! A vasalót annak kihűlt állapotában törölje le nedves ruhadarabbal és szárítsa azt meg. Ha a vasalólapon barna bevonati réteg keletkezik (pl. keményített fehérnemű vasalásakor), ezt a bevonatot a legkönnyebben folyékony szappanos mosószerrel és finom tisztítóporral távolíthatja el.**

### Öntisztító rendszer (SELF-CLEAN)

Az optimális teljesítmény fenntartása érdekében a rendszert 15 l vízfogyasztást követően (ami mintegy 10 teljes feltöltésnek felel meg) megszüntetni kell. A víztartályba öntsön tiszta csapvizet (0,5 liter). Tartsa a vasalót horizontális (vízszintes) helyzetben a mosdó fölött. With the steaming function. A használat érdekében a gőz adagolása nyomja meg hosszabb ideig gombot **A2** (2 másodperc) a ellenőrző lámpa folyamatosan. Ezután várja meg, amíg a vasalólappból kifolyik az összes víz. Nyomja meg hosszabb ideig gombot **A2** (2 másodperc) és Az SELF-CLEAN lekapcsolt. Tisztítás után vasaljon át egy tiszta pamutanyag darabot, amivel megtisztítja a vasalólapot.

### Ajánlás

- A gőzfejlesztő olyan készülék, amelyből a vízkő és az egyéb lerakódások a víz leeresztésével eltávolíthatók. A gőzfejlesztőt nem kell rázni vagy ferdén tartani.
- A tisztítás elhanyagolása a készülék meghibásodását okozhatja.

i

## V. HIBAEELHÁRÍTÁS

A meghibásodás	Oka	Eltávolítása
Nem melegszik a vasaló	Nincs hálózati csatlakozás	Ellenőrizze a kábelt, a villásdugót és az el. dugaszolóaljzatot
	A készülék automatikusan lekapcsolt, vagy a gőzfejlesztő nem lett bekapcsolva.	Nyomja meg a gőzadagoló gombot <b>A3</b> vagy a főkapcsolót <b>A2, B1</b>
A vasalóban nem képződik gőz	Nincs víz a tartályban	Öntsön vizet a tartályba
	A víztartály rosszul van benyomva a helyére a gőzfejlesztőbe.	Nyomja be ütközésig a víztartályt.
	A gőzfejlesztés nincs bekapcsolva.	A kívánt gőzmennyiségtől függően nyomja meg valamelyik gombot: <b>A2</b> vagy <b>B1</b> .
	A gőzfejlesztő hőmérséklete nem elegendő a gőz létrehozásához.	Várja meg, amíg a megnyomott gomb folyamatosan világít.
	Nem nyomta meg a gőzadagoló gombot.	Nyomja meg és tartsa benyomva a gőzadagoló gombot <b>A3</b> .
	Az automatikus kikapcsolás működésbe lépett.	Nyomja meg a gőzadagoló gombot <b>A3</b> vagy a főkapcsolót <b>A2, B1</b>

A meghibásodás	Oka	Eltávolítása
A vasalólapról víz csöpög	Az SELF-CLEAN működésbe lépett.	Nyomja meg hosszabb ideig gombot <b>A2</b> (2 másodperc)
	A gőzátvezető tömlőben nagy mennyiségű víz csapódott ki (először használja a gőzt a bekapcsolás után, vagy a készüléket hosszabb ideig nem használta).	Fordítsa szabad tér felé a vasalót és néhányszor egymás után nyomja meg a gőzadagoló gombot <b>A3</b> .
A vasalólapról pikkelyek és más szennyeződések válnak le	A javasolttól ellentétben nem hígított víz került felhasználásra <b>&gt;15 °N</b> túl nagy keménységi értékben	Használjon desztillált vízzel hígított vizet
		Tiszta gőzfejlesztő
A vasalólapból barna színű folyadék folyik ki	A vízkő eltávolítása nem megengedett vegyi készítményekkel történt	Ne adagoljon a tartályban levő vízhez vízkőeltávolítás céljából vegyi anyagokat
	Az általunk nem javasolt vízfajták egyikét használja	A tartály feltöltéséhez csak általánosan használatos tisztaságú ivóvizet használjon, illetve desztillált vízzel hígított vizet
	A fehérneműből anyagszál került a vasalólap nyílásába és beleég abba	Tiszta gőzfejlesztő, illetve időnként a lehűlt vasalólapot óvatosan porszívózza ki
A vasalólap szennyezett vagy megbarnult	A fehérnemű nincs rendesen kiöblítve és mosóport, lágyítószerrel vagy keményítő részecskéket tartalmaz.	Tisztítsa meg a vasalólapot (lásd Karbantartás).
A vasalólap felülete karcos	Vasalás közben a lap éles és kemény tárgyakkal érintkezett	Kerülje el vasalás közben az éles széleket tartalmazó vastárgyakkal történő érintkezést és ne helyezze a vasalót éles oldalakkal és kiemelkedésekkel rendelkező fém alátétre
Vasalás közben a ruhán nedves foltok keletkeznek.	A ruhán a nedves foltokat a vasalótalpon kicsapódó gőz okozza (ez nem hiba).	A nedves foltokat száraz vasalással el tudja távolítani.
		Csökkentse a gőz mennyiségét.
		Használjon olyan vasalóruhát (vasalódeszkát) amely jobban felveszi a nedvességet.
A gőzfejlesztőből víz szivárog ki.	Mozgatás közben (ha a tartályt teletöltötte) a tartályból víz folyhat ki. EZ akkor is előfordulhat, ha a készüléket ferde helyre teszi le.	Ha a víztartály tele van, akkor a készüléket ne fordítsa el.

## VI. KÖRNYEZETVÉDELEM



Amennyiben a méretek lehetővé teszik, valamennyi hajszerítón fel van tüntetve a csomagolóanyagok, komponensek és tartozékok gyártására szolgáló anyagok jelei, továbbá azok reciklálására vonatkozó jelzések. A terméken vagy annak kísérő dokumentációjában feltüntetett jelzések azt jelzik, hogy az elektromos és elektronikus termékeket nem szabad a kommunális hulladékokkal együtt likvidálni. A helyes likvidálás céljából adja le azokat az arra kijelölt hulladékgyűjtő helyeken, ahol azokat ingyenesen veszik át. A termékek helyes likvidálásával segíti megőrizni az értékes természeti forrásokat és segítik megelőzni azokat a potenciálisan negatív behatásokat a környezetre és az emberi egészségre, amelyek a helytelen likvidálásból erednek. További részleteket kérjen a helyi önkormányzattól vagy a legközelebbi hulladékgyűjtő helyen. Ezen hulladék anyagok helytelen likvidálása az egyes országok előírásai szerint pénzbüntetéssel is járhat. Amennyiben a készüléket véglegesen kicserélté, javasoljuk a csatlakozó vezeték elektromos hálózatról történő lekapcsolásakor a csatlakozóvezetékét levágni, ezzel a készülék használhatatlanná válik.

**Terjedelmesebb karbantartást vagy olyan karbantartást, ami a készülék belső részét is érinti, csak szakszerviz végezhet! Az utasítások be nem tartása a jótállási kötelezettségek megszűnését vonja maga után!**

## VII. MŰSZAKI ADATOK

Feszültség (V)	a típuscímkén van feltüntetve
Teljesítményfelvétel (W)	a típuscímkén van feltüntetve
Tömeg (víz nélkül) (kg)	1500
Vízmennyiség (űrtartalom ml.)	3
A készülék érintésvédelmi osztálya	I.
Termék méretei (mm):	370 x 185 x 260
Teljesítményfelvétel kikapcsolt állapotban < 0.50 W.	

**A technikai specifikációk és modell szerinti esetleges tartozékok változtatásának jogát a gyártó fenntartja!**

**A KÉSZÜLÉKEN, ANNAK CSOMAGOLÁSÁN VAGY ÚTMUTATÓJÁBAN TALÁLHATÓ FIGYELMEZTETÉSEK ÉS SZIMBÓLUMOK:**

*HOUSEHOLD USE ONLY – Csak háztartásokon belüli használatra. DO NOT IMMERSE IN WATER OR OTHER LIQUIDS – Ne merítse vízbe vagy más folyadékba.*



*TO AVOID DANGER OF SUFFOCATION, KEEP THIS PLASTIC BAG AWAY FROM BABIES AND CHILDREN. DO NOT USE THIS BAG IN CRIBS, BEDS, CARRIAGES OR PLAYPENS. THIS BAG IS NOT A TOY. Fulladásveszély. Tartsa a PE zacskót gyermekektől elzárt helyen. A zacskó nem játékszer. Ne használja ezt a zacskót bölcsőkben, kiságyakban, babakocsikban, vagy gyerek járókákban.*

*elzárt helyen. A zacskó nem játékszer. Ne használja ezt a zacskót bölcsőkben, kiságyakban, babakocsikban, vagy gyerek járókákban.*

Az  szimbólum FIGYELMEZTETÉST jelent.



**Figyelem!** A fémek megérintése, illetve a forró vízzel, vagy gőzzel való érintkezés veszélyt jelenthet az egészségére! Legyen óvatos a készülék használata közben!

## INSTRUKCJA OBSŁUGI

Szanowni Państwo, dziękujemy za zakup naszego produktu. Przed rozpoczęciem użytkowania, należy uważnie przeczytać wszystkie instrukcje i zachować je na przyszłość. Dotyczy to także gwarancji, dowodu zakupu oraz – jeśli to możliwe – wszystkich części oryginalnego opakowania.

**I. WSKAZÓWKI DOTYCZĄCE BEZPIECZEŃSTWA**

- Przed pierwszym wprowadzeniem urządzenia do użytku dokładnie przeczytaj instrukcję obsługi, przeglądaj rysunki i instrukcję zachowaj do późniejszego wglądu. Wskazówki w instrukcji obsługi należy uważać za część urządzenia i przekazać innemu użytkownikowi urządzenia.
- Nie należy pozostawiać bez nadzoru żelazka podłączonego do sieci elektrycznej!
- Nigdy nie używaj urządzenia, jeśli jest uszkodzony przewód, wtyczka lub urządzenie nie działa prawidłowo, upadło na ziemię i posiada widoczne oznaki uszkodzenia, posiada widoczne oznaki uszkodzenia lub jest nieszczelne. W takich przypadkach, zanieś urządzenie do autoryzowanego serwisu celem sprawdzenia funkcji bezpieczeństwa i prawidłowego działania.
- Nie należy pozostawiać bez nadzoru żelazka podłączonego do sieci elektrycznej!
- Urządzenie musi być używane i przechowywane na stabilnej, płaskiej powierzchni odpornej na ciepło.
- Z urządzenia mogą korzystać dzieci powyżej 8 roku życia, oraz osoby z ograniczonymi zdolnościami fizycznymi, sensorycznymi lub umysłowymi, a także nieposiadające wiedzy lub doświadczenia w użytkowaniu tego typu urządzeń pod warunkiem, że będą one nadzorowane lub zostaną poinstruowane na temat bezpiecznego korzystania z tego urządzenia oraz zagrożeń wiążących się z jego używaniem. Bawienie się urządzeniem jest zabronione dzieciom. Czyszczenie i konserwacja bez nadzoru dorosłych jest dzieciom zabroniona.
- Jeżeli kabel zasilający urządzenia jest uszkodzony, musi być wymieniony przez producenta, przez technika serwisowego lub osobę kwalifikowaną, aby nie dopuścić tak do powstania niebezpiecznej sytuacji.
- Urządzenie i jego przewód należy trzymać w miejscu niedostępnym dla dzieci poniżej 8 roku życia, gdy jest podłączone do prądu lub chłodnie.
- UWAGA - Niektóre części tego produktu mogą być bardzo gorące i spowodować oparzenia. Szczególną uwagę należy zwrócić na obecność dzieci i osób niepełnosprawnych.



- Podczas prasowania, przy każdym kolejnym napełnianiu zbiornika wodą, uprzednio należy wyjąć wtyczkę kabla zasilającego z gniazda.
- Nie należy pozostawiać żelazka podłączonego do sieci elektrycznej bez nadzoru!
- Żelazka nie wolno używać, jeśli uległo uszkodzeniu (np.: upadło)
- Żelazka nie wolno używać, jeśli kabel zasilający został uszkodzony lub gdy któryś z elementów uległ uszkodzeniu (np.: zalaniu).  
W takich wypadkach urządzenie należy oddać do specjalistycznego serwisu w celu sprawdzenia jego bezpieczeństwa i funkcjonalności.
- Gniazdko elektryczne musi być dobrze dostępne, aby było można żelazko w przypadku niebezpieczeństwa łatwo odłączyć od sieci elektrycznej.
- Po zakończeniu prasowania, podczas czyszczenia urządzenia, napełniania, opróżniania zbiornika lub generatora pary i nawet podczas pozostawienia żelazka na krótki czas bez nadzoru, trzeba żelazko umieścić na podstawkę, wyłączyć i odłączyć przewód zasilający od gniazdka.
- Skontroluj, czy dane na tabliczce znamionowej odpowiadają napięciu w Twoim gniazdku elektrycznym. Wtyczkę kabla zasilającego należy podłączyć tylko do gniazdka sieci elektrycznej, która odpowiada normom. Zalecamy użyć samodzielny układ elektryczny z zabezpieczeniem **16 A**.
- **Wtyczki kabla zasilającego nie należy wkładać do gniazdka elektrycznego mokrymi rękami i nie należy ciągnąć za kabel!**
- Przewód zasilający przed podłączeniem do prądu trzeba rozwinąć na całą długość.
- Nie używać, jeśli masz bosa lub mokre stopy.
- Urządzenia nie należy pozostawiać bez nadzoru jeżeli jeszcze nie wystygło!
- Stopa grzejna, wąż doprowadzający parę i powierzchnia do odłożenia żelazka, która znajduje się na generatorze pary, może nagrzać się do bardzo wysokiej temperatury. To stwarza ryzyko oparzenia. Jeśli potrzeba urządzenie przenieść na inne miejsce, nie dotykaj stojaka węża lub stopy żelazka!
- Wąż doprowadzający parę pomiędzy żelazkiem i generatorem pary może być bardzo gorący. Trzeba zachować szczególną ostrożność przy obchodzeniu się z tym wężem.
- Postępuj zgodnie z instrukcjami w rozdziale „Konserwacja“, z generatora pary regularnie usuwaj kamień wodny.
- Urządzenie przeznaczone jest do wykorzystania w celach domowych i podobnych (do sklepów, biur i podobnych zakładach pracy, hotelach, motelach i innych miejsc mieszkalnych w przedsiębiorstwach zapewniając nocleg i śniadanie)! **Nie jest przeznaczone do użytku komercyjnego! Nie używaj żelazka na zewnątrz!**
- Żelazo nie jest przeznaczone do stosowania w miejscach o niebezpieczeństwie wybuchu.
- Nie używać żelazka do ogrzewania pomieszczenia!
- Na żelazko nie należy umieszczać żadnych przedmiotów.
- **UWAGI** – Nie używaj urządzenia wraz z programem, włącznikiem czasowym lub jakkolwiek inną częścią, która włącza urządzenie automatycznie, ponieważ istnieje niebezpieczeństwo wybuchu pożaru w przypadku zakrycia urządzenia lub jego nieprawidłowego umieszczenia.
- Nigdy nie należy prasować ubrań na osobach (bezpośrednio na ciele) i nie kierować pary na ludzi i zwierzęta.
- Postaraj się, aby przewód zasilający nie stykał się z gorącą powierzchnią żelazka!
- Przed schowaniem urządzenia należy poczekać aż ostygnie!

- **Nigdy nie zanurzaj żelazka ani zbiorniczka pary w wodzie (nawet częściowo)! – nie myj pod bieżącą wodą!**
- Nie wolno w żaden sposób modyfikować powierzchni urządzenia (np. **za pomocą samoprzylepnej tapety, folii**, itp.).
- **Żelazko odkładaj w taki sposób, aby uniknąć zagrożenia (np. pożaru lub poparzeń).**
- Ze względu na testy odbywające się podczas produkcji żelazek dochodzi do wewnętrznego oroszenia zbiornika. Przy zakupie nie należy tego uważać za usterkę.
- Zbiornik na wodę napełniać tylko czystą wodą (jeśli w domu jest zbyt twarda woda, można użyć tej wody z wodą destylowaną w stosunku 1:1, lub wodę demineralizowaną). Nie należy stosować żadnych środków chemicznych i innych płynów, takich jak **odrdzewiacze, substancje zapachowe, alkohol, różne detergenty** i tym podobne. Nie należy dodawać perfum, wody z suszarek bębnowych, octu, wody namagnetyzowanej (np. Aqua+), krochmalu, środków do usuwania kamienia lub ułatwiających prasowanie, wody odwapnionej chemicznie ani żadnych innych środków chemicznych, gdyż może to spowodować wyciek wody, powstawanie brązowych plam lub uszkodzenia urządzenia.
- Nie wolno podnosić ani przenosić urządzenia, trzymając je za uchwyt zablokowanego żelazka.
- Upewnij się, że kabel zasilający jest zawsze suchy i nie jest uszkodzony.
- Regularnie sprawdzaj stan przewodu zasilającego i przewodu parowego.
- Przewód zasilający lub przewód parowy nie może być uszkodzony przez ostre lub gorące przedmioty, otwarty płomień i nie powinien być zanurzony w wodzie lub zginany ostrymi krawędziami. Nigdy nie należy umieszczać go na gorących powierzchni lub zostawić wiszący przez stół lub blat. Zawadzenie, potknięcie lub zahaczenie za przewód zasilania np. przez dzieci może być przyczyną przewrócenia lub spadnięcia urządzenia i spowodowania poważnych obrażeń!
- W celu zapewnienia bezpieczeństwa i prawidłowego funkcjonowania urządzenia, należy używać wyłącznie oryginalnych części zamiennych i akcesoriów zatwierdzonych przez producenta.
- W przypadku użycia przedłużacza należy sprawdzić czy nie jest uszkodzony i czy jest zgodny z aktualnymi normami.
- Nigdy nie używaj urządzenia do innych celów niż, do którego jest przeznaczony i opisany w niniejszej instrukcji!
- Producent nie odpowiada za szkody spowodowane przez nieprawidłowe używanie urządzenia (np. **oparzenia, pożar, zniszczenie prasowanych rzeczy, zarysowania i zanieczyszczenia stopy grzejnej**) i nie jest odpowiedzialny za gwarancję urządzenia w przypadku nieprzestrzegania wyżej wymienionych ostrzeżeń bezpieczeństwa.

## II. OPIS URZĄDZENIA (rys. 1)

### A – żelazko

A1 – stopa grzejna

A2 – przycisk z lampką kontrolną emisji pary

A3 – przełącznik uwalniania pary wodnej

A4 – uchwyt

A5 – wąż doprowadzający parę

A6 – stojak

### B – generator pary

B1 – przycisk 0/1 (wyłączyć/włączyć/regulator ilości pary)

B2 – Panel sterowania+wyświetlaczu

B3 – przycisk blokujący żelazko

B4 – przycisk zwalniający żelazko

B5 – powierzchnia do odłożenia

B6 – przewód zasilający

B7 – miejsce do nawinięcia przewodu, węża







**C – zbiornik na wodę**

C1 – osłona otworu nalewania

C2 – uchwył

C3 – przycisk zablokowania zbiornika

**Sygnalizacja dźwiękowa/światlna** (na panel sterowania/żelazko pojawiają się stopniowo za pomocą symboli istotne informacje)

Ikona	Znaczenie ikony informacyjnej	Przycisk	Sygnalizacja światlna	Sygnalizacja dźwiękowa
	wyłączyć/włączyć urządzenie tryb gotowości	przez dłuższe naciśnięcie (2 sec.)	świecenie-miganie (poruszają się)	1x sygnał dźwiękowy
	regulator ilości pary	naciśnij przycisk	świeci	
	delikatne parowanie ECO		świeci	1x sygnał dźwiękowy
	intensywne parowanie			
	małą ilość wody w zbiorniku		przerywane świecenie-miganie	3x sygnał dźwiękowy
	System samoczyszczący (SELF CLEAN)		świeci	1x sygnał dźwiękowy
	aktywowana funkcja AUTO-STOP		przerywane świecenie-miganie	6x sygnał dźwiękowy
	wyłączyć/włączyć urządzenie tryb gotowości	przez dłuższe naciśnięcie (cca 2 sec.)	świeci / lampka zgaśnięciu	1x sygnał dźwiękowy
	regulator ilości pary	naciśnij przycisk	pmiganie – ogrzewanie świeci – osiągnięcie odpowiedniej temperatury	
	wyłączyć/włączyć SELF CLEAN	przez dłuższe naciśnięcie (2 sec.)	świeci	

**III. OBSŁUGA (rys. 2, 3, 4, 5)**

Należy usunąć wszystkie elementy opakowania i wyjąć żelazko. Przed pierwszym użyciem, usuń etykiety, folie ochronne i osłony ze stopy grzejnej żelazka. Przewód zasilający **B6** i wąż doprowadzający parę **A5** odwin z miejsca przeznaczonego do nawinięcia przewodów **B7** i całkowicie rozwin na całą długość. Generator pary **B** umieść na stabilnej, równej i odpornej na ciepło powierzchni. Żelazko **A** połóż na powierzchnię do odłożenia **B5**. Po pierwszym włączeniu należy ustawić żelazko na najwyższą temperaturę i pozostawić przynajmniej **10 minut włączone bez wody**. Z żelazka może wychodzić słaby dym, który jest spowodowany przez spalanie zużytych smarów i uszczelniaczy w komorze parowej. To zjawisko jest normalne i nie jest powodem do reklamacji urządzenia. Przy pierwszym napełnieniu zbiornika wodą zalecamy wypuścić parę z całego zbiornika poza prasowaną tkaninę.

**Temperatury prasowania**

– Rzecz do prasowania rozdziel i prasuj według zaleceń (np. **zalecenia producenta na metce na odzież**).

- Zaczynij prasować od niższej temperatury na wyższą. Jeśli ubranie składa się z **dwóch lub więcej materiałów, materiał jest polerowany, posiada fale, reliefy, lub materiałem jest strecz itp.**, prasuj zawsze zgodnie z materiałem o niższej temperaturze. Jeśli nie wiesz, z jakiego materiału jest ubranie, znajdź odpowiednie miejsce, które nie jest widoczne podczas noszenia i wykonaj próbę temperatury.
- Tkaniny wełniane zaleca się prasować na lewej stronie i przez zaparzaczkę (Iniana tkanina). Aksamit i podobne tkaniny prasuj w jednym kierunku i najlepiej w powietrzu, **(aby zapobiec tworzeniu się błyszczących powierzchni)**.
- Białe i jasne tkaniny należy prasować na prawej stronie, na lewej stronie prasować ciemne i haftowane tkaniny, na których w ten sposób wyniknie lepiej wzór.
- Prasowanie parowe nie nadaje się do tkanin z włókien syntetycznych i jedwabiu (np. **akrylon, nylon, poliester, lycra, elastan lub poliamid**). Jeśli zdecydujesz się prasować te tkaniny, to musisz ustawić nacisnąć niskiej emisji pary.
- Do prasowania parowego zaleca się stosować miękkie przepuszczające tekstylne podkładki.
- Należy zapewnić, aby prasowany materiał został prawidłowo napięty i aby para nie unikała na boki.
- Aby stopa grzejna była gładka, należy ją chronić przed bezpośrednim kontaktem z twardymi przedmiotami z metalu (np. **zamki, guziki, zatrzaski, przedmioty dekoracyjne**). Do odłożenia używaj płyty do odkładania generatora pary, która jest wyposażona w antypoślizgowe nogi i została zbudowana w taki sposób, aby wytrzymała bardzo wysokie temperatury.

### Usuwanie / włożenie – Żelazko (rys. 3, 4)

Naciskając przycisk **B4** dojdzie do odbezpieczenia i następnie można żelazko **A** wyjąć ze powierzchnia do odłożenia **B5**. Umieścić żelazko z powrotem do jednostki pary i naciskając przycisk blokowania **B3**, któremu towarzyszy charakterystyczny dźwięk (klikanie).

### Prasowanie bez pary (prasowanie na sucho)

Dzięki nowoczesnej OptiCare system posiada jedno ustawienie temperatury (135 - 165 °C), która doskonale nadaje się do prasowania wszystkich rodzajów odzieży. Wtyczkę przewodu zasilającego **B6** podłącz do gniazdka elektrycznego, naciśnij przycisk **B1**, słycać sygnał dźwiękowy, zaświeci się lampka kontrolna podłączenia zasilania, lampka kontrolna przycisku **A2** będzie świecić przerywanie (migać). Postaw żelazko na miejsce do odłożenia. Po osiągnięciu ustawionej temperatury kontrolka **A2** pozostanie na stałe włączona.

#### UWAGA

- Podczas prasowania będzie dochodzić do cyklowania, któremu towarzyszy charakterystyczny dźwięk (klikanie). Jest to zjawisko całkowicie normalne i nie ma powodu do reklamacji urządzenia.

#### Zalecenia

W przypadku, gdy żelazko nagrzewa się, zalecamy chwilę poczekać ze względu na ustalenie się temperatury stopy grzejnej **A1**.

### Napełnianie zbiornika wodą

Naciskając przycisk blokowania **C3**, wyjmij zbiornik na wodę **C** (rys. 2) i otwórz osłonę otworu do nalewania **C1**. Nalej czystą wodę pitną do zbiornika, kreska (max 1,5 litra) i zamknij otwór do wlewania. Włóż zbiornik do generatora pary aż do oporu któremu towarzyszy charakterystyczny dźwięk (klikanie).

W miejscu gdzie jest twarda woda zaleca się rozcieńczać wodę wodą destylowaną. Informacje na temat twardości wody można uzyskać w administracji wodociągów lub stacji higieny. Gdy woda posiada twardość > 15 ° N zaleca się napełniać żelazko w następującej proporcji:

Twardość wody	Stosunek wody z kranu : wody destylowanej
Srednia	2 : 1
Twarda	1 : 1
Bardzo twarda	1 : 2

Jak tylko zaświeci się lampka kontrolna (pusty zbiornik) i zabrmi sygnał dźwiękowy należy uzupełnić wodę w zbiorniku **C**. Generator pary wyłącz przyciskiem **B1** i następnie odłącz przewód zasilający **B6** z gniazdka elektrycznego. Po napełnieniu zbiornika wodą, postępuj zgodnie z instrukcjami - patrz tekst powyżej.

### Prasowanie z parą / System VERTICAL (rys. 5)

Żelazko można również stosować do prasowania parowego ubrań wiszących na wieszakach.

Wtyczkę przewodu zasilającego **B6** podłącz sieci elektrycznej. Naciśnij przycisk **B1**, usłyszysz sygnał dźwiękowy, zaświeci się lampka kontrolna podłączenia do sieci elektrycznej, przycisk z lampką kontrolną pary **A2** będzie świecić przerywanie (migać). Na generatorze pary **B** lub żelazko **A** naciśnij przycisk z lampką kontrolną (**B1**, **A2**) odpowiadający ilości pary w zależności od wybranej tkaniny. Lampka kontrolna w przycisku **A2** będzie przerywanie świecić (migać), co oznacza wytwarzanie pary. Gdy lampka kontrolna zapali się na stałe, w wytwornicy pary **B** jest para już utworzona. Trzymaj żelazko za uchwyt **A4**, naciśnij i przytrzymaj przycisk wytwarzania pary (sterownik) **A3**. Aby trzymanie było wygodniejsze, możliwe jest zablokowanie przycisku **A3**, przesuwając jego blokadę w dół . W przeciwnym kierunku można dezaktywować blokadę przycisku (odblokowanie). Po zwolnieniu przycisku (sterownika) **A3** przepływ pary zostanie zatrzymany.

### Ostrzeżenie

- Do standardowego prasowania zaleca się ustawić ECO ilość pary. Tylko w przypadku lnu, grubej bawełny lub podobnych tkanin zaleca się ustawienie maksymalnej ilości pary.
- Podczas prasowania upewnij się, że rura doprowadzająca parę **A5** nie jest skrzywiona, ściśnięta lub uszkodzona.
- Jeśli przez kilka minut para nie była używana nakieruj żelazko obok ubrania i naciśnij kilka razy przycisk (sterownik) pary **A3**. W ten sposób usuniesz skondensowaną wodę z układu parowego.
- Podczas wytwarzania pary będzie dochodzić do włączania pompy, temu towarzyszy charakterystyczny dźwięk. Jest to zjawisko całkowicie normalne i nie jest powodem do reklamacji urządzenia.
- Jeśli stosujesz środki zawierające skrobienie, używaj ich na lewej stronie prasowanej powierzchni i zwiększ emisję wytwarzania pary.
- Jeżeli prasujesz grube tkaniny, możesz zwiększyć emisję wytwarzania pary, jeżeli prasujesz z niską temperaturą, wybierz niską emisję pary.
- Żelazko można również odłożyć do pozycji „pionowej”, trzeba jednak zadbać, aby powierzchnia była równa i stabilna, aby zapobiec przypadkowemu upadnięciu żelazka.
- Nie przytrzymuj niezabezpieczoną ręką tkaniny podczas prasowania parowego.

## Bezpieczeństwo (AUTO STOP)

Zabezpieczenie elektroniczne zapewnia wyłączenie stopy grzejnej 10 minut po użyciu. Elektroniczną funkcję bezpieczeństwa sygnalizuje przerywane świecenie miganie lampki kontrolnej i 6x dźwięk. Włączenie żelazka następuje po naciśnięciu przycisk (sterownik) pary **A3** lub przycisk **B1**, **A2**.

## Składowanie

Po zakończeniu prasowania urządzenie wyłącz naciskając i przytrzymując przycisk **B1** i odłącz przewód zasilający. Wylej niewykorzystaną wodę ze zbiornika lub odparuj i żelazko pozostaw do ostygnięcia. Kabel zasilający **B6** i wąż doprowadzający parę **A5** włóż na miejsce do przechowywania **B7** (rys. 7). Żelazko odłóż na pozycję do odkładania. Po oczyszczeniu przechowuj urządzenie w suchym, wolnym od kurzu i bezpiecznym miejscu z dala od dzieci i osób niezdolnych.

## IV. KONSERWACJA

**Przed każdą konserwacją żelazko należy odłączyć od prądu i pozostawić do ostygnięcia! Nie używaj agresywnych i żrących środków czyszczących (np. ostre przedmioty, skrobaczki, rozcieńczalniki lub inne rozpuszczalniki)!** Gdy żelazko jest zimne przetrzyj je całe wilgotną szmatką i osusz. Jeżeli na stopie grzejnej utworzy się brązowa powłoka (np. podczas prasowania białej bielizny krochmalonej), powłokę najlepiej usuniesz saponatem w płynie z delikatnym proszkiem.

### System samoczyszczący (SELF CLEAN)

Aby zachować optymalną wydajność żelazka, system należy odkamienić po każdorazowym zużyciu 15 litrów wody (około 10 kompletnych napełnień zbiornika). Nalej czystą wodę pitną do zbiornika, kreska (0,5 litra). Przytrzymaj żelazko w pozycji poziomej nad zlewem. Dzięki funkcji parowania naciśnij przycisk kontrolną pary **A2** około 2 sekund zaświeci się lampka kontrolna. Następnie poczekaj, aż woda przestanie wyciekać ze stopy grzejnej. Naciśnij przycisk kontrolną pary **A2** około 2 sekund lampka zgaśnie. Po oczyszczeniu wyprasuj czysty kawałek tkaniny bawełnianej, aby wyczyściła się stopa grzejna.

### Zalecenia

- Generator pary jest skonstruowany w taki sposób, aby osad wapnia był usuwany razem z wodą poprzez wypuszczenie. Nie zachodzi konieczność wstrząsania lub przechylania generatorem pary.
- Zaniedbanie czyszczenia może spowodować awarię urządzenia.

## V. USUWANIE PROBLEMÓW

Problem	Przyczyna	Rozwiązanie
Żelazko nie grzeje	Zasilanie nie jest podłączone	Sprawdź kabel, wtyczkę i gniazdo
	Włączona funkcja automatycznego wyłączenia lub generator pary nie został włączony	Naciśnij przycisk (sterownik) pary <b>A3</b> lub przycisk <b>A2</b> , <b>B1</b>

Żelazko nie wytwarza pary	Nie ma wody w zbiorniku	Wlej wodę do zbiornika
	Zbiornik na wodę źle zasunięty do generatora pary	Włóż prawidłowo zbiornik do generatora pary
	Nie jest aktywne wytwarzanie pary	Naciśnij odpowiedni przycisk <b>A2</b> lub <b>B1</b> w zależności od ilości pary
	Temperatura wytwornicy pary nie wystarcza, aby wytworzyć parę.	Poczekaj, aż zaświeci się lampka kontrolna danego przycisku
	Nie jest wciśnięty przycisk (sterownik) pary	Naciśnij i przytrzymaj <b>A3</b> (sterownik)
	Jest aktywowana funkcja automatycznego wyłączenia	Naciśnij przycisk (sterownik) pary <b>A3</b> lub przycisk <b>A2</b> , <b>B1</b>
Ze stopy grzejnej odpływają łuski i inne zanieczyszczenia	Sprzecznie z zaleceniem jest stosowana nierozcieńczona woda o twardości powyżej <b>&gt;15 °N</b>	Używaj wody rozcieńczonej z wodą destylowaną
		Czyść generator pary
Z wytwornicy pary unika para	Korek spustowy nie jest dokręcony dostatecznie	Za pomocą śrubokręta dokręć korek z odpowiednią siłą
Ze stopy grzejnej kapie woda	Jest aktywowana funkcja SELF-CLEAN	Przez dłuższe naciśnięcie przycisk <b>A2</b> (2 sec.)
	W węży doprowadzającym parę skropiła się woda, ponieważ para jest użyta po raz pierwszy lub przez długi czas nie była używana	Nakieruj żelazko poza prasowaną tkaninę i naciśnij przycisk <b>A3</b> do momentu aż żelazko zacznie uwalniać parę.
Ze stopy grzejnej wycieka brązowa ciecz	Do usunięcia kamienia wodnego użyto niedozwolonych substancji chemicznych lub w komorze parowej znajduje się znaczna ilość kamienia wodnego i potrzeba ją oczyścić.	Nie przydawaj do zbiornika na wodę produktów chemicznych do usuwania kamienia
	Korzystasz z rodzaju wody, który nie jest zalecany	Do napełnienia zbiornika, należy używać wyłącznie czystej wody pitnej lub wody rozcieńczonej wodą destylowaną
	Włókno z tkanin dostało się do otworów w stopie grzejnej i się pali	Wykonaj czyszczenie urządzenia lub raz na jakiś czas delikatnie odkurz zimną stopę
Stopa grzejna jest brudna lub brązowa	Bielizna nie jest wystarczająco wypłukana i zawiera pozostałości proszków lub skrobi lub środków zmiękczających	Stopę grzejną wyczyść (zobacz rozdz. Konserwacja). Pranie dobrze wypłucz.
Powierzchnia stopy grzejnej jest porysowana	Podczas prasowania, stopa grzejna była w kontakcie z ostrymi i twardymi przedmiotami.	Podczas prasowania unikaj kontaktu żelazka z przedmiotami z żelaza zawierającymi ostre krawędzie i nie kładź żelazka na powierzchnię metalową z ostrymi krawędziami i występkami
Podczas prasowania na ubraniu pojawiają się mokre plamy	Mokre plamy pojawiające się na ubraniu po pewnym czasie prasowania z parą, są spowodowane przez parę, która skrapla się na podkładce do prasowania	Mokre plamy na tkaninie prasuj bez pary, do momentu aż wyschną
		Obniżyć ilość pary
		Użyj odpowiedniej podkładki (najlepiej deski do prasowania z dziurkowanym podłożem)

Z wytwornicy pary unika woda	Jeśli podczas przenoszenia naklonisz lub umieścisz na nierówną powierzchnię generator pary, może wylać się woda ze zbiornika wody (jeśli zbiornik wody jest pełny)	Generatorsa pary nie nakłaniaj, gdy zbiornik na wodę jest pełny.
------------------------------	--	--

## VI. EKOLOGIA



Jeżeli rozmiary na to pozwalają, na wszystkich częściach użytych do opakowania, komponentach i akcesoriach są wydrukowane znaki (skrót) materiałów które zostały użyte w produkcji, oraz ich recykleracja. Przedstawione symbole na produkcie lub w dokumentacji przewodniej znaczą, że zastosowane produkty elektryczne lub elektroniczne nie mogą być likwidowane wraz z odpadem komunalnym. W celu odpowiedniej likwidacji należy je oddać na miejsca, które są do tego celu dostosowane i gdzie będą przyjęte nieodpłatnie. Odpowiednia likwidacja tego produktu pomoże zachować cenne źródła naturalne. W ten sposób prewencyjnie pomagasz chronić środowisko naturalne i ludzkie zdrowie. Więcej szczegółowych informacji znajdziesz w miejscowym urzędzie lub w najbliższym miejscu zbioru odpadów. Zgodnie z przepisami, za nieodpowiednią likwidację tego rodzaju odpadu, może zostać udzielona kara. Jeżeli urządzenie ma być definitywnie wycofane z eksploatacji, zalecamy po odłączeniu przewodu zasilającego od sieci elektrycznej, przewód odciąć, urządzenie będzie nieużyteczne.

**Konserwację szerszego charakteru lub naprawę, gdzie zachodzi potrzeba interwencji do wewnętrznych części urządzenia, musi wykonać specjalistyczny serwis! Nie dostosowaniem się do zaleceń producenta zanika prawo na naprawę w ramach gwarancji!**

## VII. DANE TECHNICZNE

Napięcie (V) / Pobór mocy (W)	podano na tabliczce znamionowej
Zbiorniczek na wodę (objętość ml)	1500
Waga bez wody ok. (kg)	3
Klasa izolacyjna	I.
Wymiary produktu	370 x 185 x 260
Pobór mocy gdy sprzęt jest wyłączony wynosi < 0,50 W.	

**Zmiana specyfikacji technicznych i akcesoriów w zależności od modelu produktu jest zastrzeżona przez producenta.**

### OSTRZEŻENIA I SYMBOLE UŻYTE NA URZĄDZENIACH, OPAKOWANIACH LUB W INSTRUKCJI:

**HOUSEHOLD USE ONLY – Tylko do zastosowania w gospodarstwie domowym. DO NOT IMMERSE IN WATER OR OTHER LIQUIDS – Nie zanurzać do wody lub innych cieczy.**



**TO AVOID DANGER OF SUFFOCATION, KEEP THIS PLASTIC BAG AWAY FROM BABIES AND CHILDREN. DO NOT USE THIS BAG IN CRIBS, BEDS, CARRIAGES OR PLAYPENS. THIS BAG IS NOT A TOY. Niebezpieczeństwo uduszenia. Tego worka nie należy używać w kołyskach, łóżeczkach, wózkach lub kojcach dziecięcych. Torebkę z PE położyć w miejscu będącym poza zasięgiem dzieci. Torebka nie służy do zabawy!**



**OSTRZEŻENIE**



Uwaga! Ryzyko poparzenia, które może powstać przez dotknięcie metalowych części, gorącej wody lub pary. Należy być ostrożnym podczas obsługi urządzenia!



## BEDIENUNGSANLEITUNG

Sehr geehrter Kunde, wir danken Ihnen für den Kauf unseres Produktes. Bitte lesen Sie vor Inbetriebnahme dieses Geräts sehr aufmerksam die Bedienungsanleitung und bewahren Sie diese Anleitung gemeinsam mit dem Garantieschein, dem Kassenbeleg und nach Möglichkeit auch mit der Verpackung und dem inneren Inhalt der Verpackung gut auf.

**I. SICHERHEITSHINWEISE**

- Bitte lesen Sie vor der ersten Inbetriebnahme dieses Geräts sehr aufmerksam die Bedienungsanleitung, schauen Sie sich die Abbildungen an und bewahren Sie diese Anleitung zur Referenz auf. Betrachten Sie die Hinweise in dieser Bedienungsanleitung als Bestandteil des Geräts und leiten Sie diese an jeden Benutzer des Gerätes weiter.
- Verwenden Sie das Gerät (d.h. das Bügeleisen und den Dampferzeuger) niemals, wenn es eine beschädigte Anschlussleitung oder den Netzstecker hat, wenn sichtbare Zeichen einer Beschädigung bestehen, wenn es nicht richtig arbeitet, oder wenn es auf den Boden gefallen ist, beschädigt wurde und undicht ist. In solchen Fällen bringen Sie das Gerät in eine autorisierte Servicewerkstatt, um dort seine Sicherheit und die ordnungsgemäße Funktion überprüfen zu lassen.
- Lassen Sie das am Stromnetz angeschlossene Gerät nicht ohne Aufsicht!
- Das Gerät kann von Kindern ab dem Alter von 8 Jahren und älter und von Menschen mit verminderten körperlichen oder geistigen Fähigkeiten oder mit Mangel an Erfahrung und Wissen bedient werden, sofern sie während der Gerätebenutzung beaufsichtigt werden oder unterwiesen wurden, wie das Gerät in einer sicheren Weise zu nutzen ist. und die möglichen Gefahren verstehen. Kinder dürfen nicht mit dem Gerät spielen. Die Reinigung und Wartung des Gerätes darf von unbeaufsichtigten Kindern unter 8 Jahren nicht durchgeführt werden. Kinder unter 8 Jahren müssen von dem Gerät und seiner Anschlussleitung ferngehalten werden.
- Kinder unter 8 Jahren müssen von dem Gerät und seiner Anschlussleitung ferngehalten werden, sobald es an der Versorgung angeschlossen ist oder abkühlt.
- Nachdem Sie gebügelt, das Gerät gereinigt, den Wassertank oder den Dampferzeuger gefüllt oder geleert und das Bügeleisen für kurze Zeit unbeaufsichtigt gelassen haben, stellen Sie das Bügeleisen auf den Ständer, schalten Sie das Gerät aus und ziehen Sie den Netzstecker aus der Stromversorgung.

- Wenn die Anschlussleitung und die Dampfzuleitungen dieses Gerätes beschädigt sind, müssen die Zuleitungen durch den Hersteller, dessen Servicetechniker oder einer ähnlich qualifizierten Person ersetzt werden, damit dadurch das Entstehen einer gefährlichen Situation verhindert werden kann.
- Das Gerät (und insbesondere das Bügeleisen) muss auf einer stabilen, ebenen und hitzebeständigen Oberfläche verwendet und gelagert werden.
- Stellen Sie beim Aufstellen des Bügeleisens auf den Ständer sicher, dass die Oberfläche, auf der der Ständer steht, flach, stabil und hitzebeständig ist.
- Das Bügeleisen darf nicht unbeaufsichtigt bleiben, wenn es an das Stromnetz angeschlossen ist.
- HINWEIS – Einige Teile dieses Produkts können sehr heiß werden und Verbrennungen verursachen. Besonderes Augenmerk ist auf die Anwesenheit von Kindern und Menschen mit Behinderungen zu legen.
- Das Bügeleisen darf nicht verwendet werden, wenn es gefallen ist, sichtbare Zeichen der Beschädigung bestehen oder wenn es undicht ist.
- Verwenden Sie das Gerät niemals, wenn es eine beschädigte Anschlussleitung oder den Netzstecker hat, wenn es nicht richtig arbeitet, wenn es ins Wasser gefallen ist. In solchen Fällen bringen Sie das Gerät in eine autorisierte Elektroreparaturwerkstatt, um dort seine Sicherheit und die ordnungsgemäße Funktion überprüfen zu lassen.
- Die Steckdose muss leicht zugänglich sein, damit das Gerät im Gefahrenfall leicht vom Stromnetz getrennt werden kann.
- Kontrollieren Sie, ob die Angabe auf dem Typenschild der Spannung Ihrer Steckdose entspricht. Der Stecker der Anschlussleitung darf nur an eine elektrische Steckdose angeschlossen werden, die den entsprechenden Normen entspricht. Es wird empfohlen, einen separaten Stromkreis mit Sicherung 16 A zu verwenden.
- Stecken Sie den Stecker der Anschlussleitung nicht mit nassen Händen in die el. Steckdose und ziehen Sie ihn nicht an der Anschlussleitung aus der el. Steckdose!
- Rollen Sie die Anschlussleitung vor dem Anschluss an die el. Steckdose vollständig aus.
- Verwenden Sie das Gerät nicht, wenn Sie barfuß sind oder nasse Füße haben.
- Das Gerät ist nur für die Verwendung in Haushalten und ähnliche Zwecke bestimmt (Geschäfte, Büros und ähnliche Arbeitsplätze, in Hotels, Motels und anderen Unterbringungseinrichtungen mit Frühstück)! Es ist nicht für die gewerbliche Nutzung bestimmt!
- Verwenden Sie das Gerät nicht im Freien! Verwenden Sie das Gerät nicht zum Beheizen eines Raums!
- Stellen Sie keine Gegenstände auf das Gerät und decken Sie es nicht ab.

- VORSICHT – Das Gerät ist nicht für den Betrieb über eine externe Zeitschaltuhr, eine Fernbedienung oder eine andere Komponente vorgesehen, die das Gerät automatisch einschaltet, da die Gefahr eines Brands besteht, wenn das Gerät zum Zeitpunkt der Inbetriebnahme abgedeckt oder nicht richtig positioniert ist.
- Bügeln oder dämpfen Sie niemals Kleidung auf Menschen (direkt am Körper) und richten Sie keinen Dampf auf Menschen und Tiere.
- Die Bügelfläche, die Dampfzuleitung und die Ablagefläche des Bügeleisens, die sich am Dampferzeuger befindet, können sehr heiß werden. Dies birgt Verbrennungsgefahr mit sich. Wenn Sie das Gerät an einen anderen Ort bringen müssen, berühren Sie daher nicht den Ständer, den Schlauch oder die Bügelfläche!
- Der Verbindungsschlauch für die Dampfversorgung zwischen Bügeleisen und Dampferzeuger kann sehr heiß werden. Dbejte Seien Sie daher beim Umgang mit diesem Schlauch besonders vorsichtig.
- Entfernen Sie regelmäßig Kalk vom Dampferzeuger gemäß den Anweisungen im Abschnitt „Wartung“.
- Tauchen Sie das Bügeleisen oder den Dampferzeuger niemals (auch nur teilweise) in Wasser und waschen Sie diese nicht unter fließendem Wasser!
- Legen Sie das Bügeleisen so ab, dass keine Brandgefahr besteht (z. B. Feuer, Verbrennungen und Verbrühungen).
- Aufgrund von Produktionsprüfungen ist der Wassertank dieser Geräte von innen betaut. Betrachten Sie dies beim Kauf nicht als Mangel.
- Füllen Sie den Wassertank nur mit sauberem Trinkwasser (wenn Sie zu Hause zu hartes Wasser haben, können Sie dieses Wasser mit destilliertem Wasser im Verhältnis 1:1 oder demineralisiertem Wasser verwenden). Verwenden Sie keine Chemikalien oder andere Flüssigkeiten wie Rostentferner, Aromastoffe, Alkohol, verschiedene Reinigungsmittel usw. Fügen Sie kein Parfüm, aus dem Trockner aufgefangenes Wasser, Essig, magnetisch aufbereitetes Wasser (z. B. Aqua+), Stärke, Entkalkungsmittel, Bügelhilfsmittel und Wasser mit chemisch entferntem Kalk oder anderen Chemikalien hinzu, da dies zu Wasserspritzern, Entstehung brauner Flecken oder Schäden am Gerät führen kann.
- Es ist nicht zulässig, in irgendeiner Weise die Oberfläche des Verbrauchers anzupassen (z.B. mittels selbstklebender Tapeten, Folien, u.ä.)!
- Das Gerät ist nicht für den Einsatz in explosionsgefährdeten Bereichen vorgesehen.
- Heben oder tragen Sie das Gerät nicht am Griff eines verschlossenen Bügeleisens.
- Stellen Sie sicher, dass das Netzteil immer trocken und unbeschädigt ist.
- Kontrollieren Sie regelmäßig den Zustand der Anschlussleitung und der Dampfzuleitung des Gerätes.
- Die Anschlussleitung und die Dampfzuleitung dürfen nicht durch scharfe oder heiße Gegenstände, offenes Feuer beschädigt sein. Sie darf nicht in Wasser getaucht und auch nicht über scharfe Kanten gebogen werden. Legen Sie diese nicht auf heißen Flächen ab, lassen Sie sie nicht über den Rand eines Tisches oder einer Arbeitsplatte hängen. Durch Hängenbleiben, Stolpern oder Ziehen am Anschlusskabel oder an der Zuleitung, z.B. durch Kinder, kann es zum Umkippen bzw. Herabfallen des Geräts und nachfolgend zu einer ernsthaften Verletzung kommen!
- Stellen Sie sicher, dass das Netzkabel und die Dampfzuleitung nicht mit der heißen Oberfläche des Bügeleisens in Kontakt kommen!
- Lassen Sie das Gerät abkühlen, bevor Sie es lagern!

- Bei der Notwendigkeit der Verwendung einer Verlängerungsleitung ist es nötig, dass sie nicht beschädigt ist und gültigen Normen entspricht.
- Um die Sicherheit und den ordnungsgemäßen Betrieb zu gewährleisten, verwenden Sie nur Original-Ersatzteile und das vom Hersteller zugelassene Zubehör.
- Verwenden Sie das Gerät nur zu dem Zweck, für den es laut Gebrauchsanleitung bestimmt ist!
- Der Hersteller haftet nicht für durch eine unsachgemäße Nutzung des Gerätes verursachte Schäden (z.B. Verbrennungen, Verbrühungen, Feuer, Zerstörung der Wäsche, Kratzen und Verschmutzung der Bügelplatte) und gewährt keine Garantie bei Nichteinhaltung der oben aufgeführten Sicherheitshinweise.

## II. BESCHREIBUNG DES GERÄTS (Abb. 1)

### A – Bügeleisen

- |   |                     |
|---|---------------------|
| A1 – Bügelplatte                              | A4 – Griff          |
| A2 – Taste mit Kontrolllicht Dampf            | A5 – Dampfzuleitung |
| A3 – Taste (Bedienung) Dampf mit Verriegelung | A6 – Ständer        |

### B – Dampferzeuger

- |   |  |
|---|--|
| B1 – Taste 0/I (aus/ein/Dampfeinstellung) | B5 – Ablagefläche                          |
| B2 – Display                              | B6 – Anschlussleitung                      |
| B3 – Verriegelungstaste Bügeleisen        | B7 – Raum für Einrollen<br>der Zuleitungen |
| B4 – Entriegelungstaste Bügeleisen        |  |

### C – Wassertank

- |                             |                              |
|-----------------------------|------------------------------|
| C1 – Deckel der Füllöffnung | C3 – Verriegelungstaste Tank |
| C2 – Griff                  |                              |

Akustische / optische Signalisierung (die relevanten Informationen werden nacheinander auf dem Bedienfeld mittels Symbolen angezeigt).

Symbol	Bedeutung des Informationssymbols	Taste	Optische Signalisierung	Akustische Signalisierung
	Ein / Aus im Standby Modus	länger drücken (ca. 2 Sek.)	intermittierendes Licht (umlaufend)	1x Piepton
	Einstellen der Dampfmenge	kurz drücken	leuchtet	
	sanfte / mittlere Dämpfung ECO		leuchtet	1x Piepton
	starke/intensive Dämpfung			
	zu wenig Wasser im Tank		intermittierendes Licht / blinkt	3x Piepton
	Selbstreinigungssystem (SELBSTREINIGUNG)		leuchtet	1x Piepton
	AUTO-STOP – Aktivierung der Sicherheitsfunktion		intermittierendes Licht / blinkt	6x Piepton

Symbol	Bedeutung des Informationssymbols	Taste	Optische Signalisierung	Akustische Signalisierung
	Ein / Aus im Standby Modus	länger drücken (ca. 2 Sek.)	leuchtet / leuchtet nicht	1x Pieptöne
	Einstellen der Dampfmenge	kurz drücken	intermittierendes Licht – Erwärmung leuchtet – Erreichen der richtigen Temperatur	
	SELF-CLEAN ein / aus	länger drücken (ca. 2 Sek.)	leuchtet	

### III. BEDIENUNGSHINWEISE (Abb. 2, 3, 4, 5)

Entfernen Sie sämtliches Verpackungsmaterial, nehmen Sie das Bügeleisen heraus. Entfernen Sie vor dem ersten Gebrauch alle Aufkleber, Schutzfolien oder Abdeckungen von der Unterseite des Bügeleisens. Entfernen Sie die Anschlussleitung **B6** und die Dampfzuleitung **A5** aus dem Ablagefach **B7** und ziehen Sie diese vollständig auf ihre vollen Längen aus. Stellen Sie den Dampferzeuger **B** auf eine stabile, ebene und hitzebeständige Oberfläche. Legen Sie das Bügeleisen **A** auf die Ablagefläche **B5**. Zum ersten Mal bei höchster Temperatur einschalten und das Bügeleisen mindestens 10 Minuten ohne Wasser laufen lassen. Das Eisen kann schwachen Rauch und einen harmlosen Geruch abgeben, der durch Verbrennen gebrauchter Schmier- und Dichtstoffe in der Dampfkammer verursacht wird. Dieses Phänomen ist durchaus normal und ist kein Grund zur Reklamation des Verbrauchers. Wenn Sie den Tank zum ersten Mal mit Trinkwasser füllen, wird es empfohlen, den Dampf ca. 10 - 20 Sekunden lang in den freien Raum außerhalb des gebügelten Gewebes abzulassen.

#### Bügeltemperaturen

- Sortieren und bügeln Sie die Wäsche gemäß den Pflegeanweisungen (z. B. den Empfehlungen des Herstellers - ein Etikett auf dem Kleidungsstück).
- Wenn das Kleidungsstück beispielsweise aus zwei oder mehr Materialien besteht oder mit Polieren, Wellen, Reliefs, Rillen usw. behandelt wird, bügeln Sie immer nur entsprechend dem Material mit einer niedrigeren Temperatur. Wenn Sie das Material nicht kennen, suchen Sie sich einen geeigneten Ort, der beim Tragen nicht sichtbar ist, und prüfen Sie, ob die Temperatur zum Bügeln geeignet ist.
- Für Wollstoffe wird empfohlen, die Rückseite des Stoffes zu bügeln, und Sie können reine Wolle über den Zusatzstoff bügeln. Bügeln Sie Samt und ähnliche Stoffe in einer Richtung (die Bildung glänzender Oberflächen verhindern).
- Bügeln Sie weiße und helle Stoffe auf der Vorderseite, während es auf der Rückseite besser ist, dunkle und bestickte Stoffe zu bügeln, um das Muster besser hervorzuheben.
- Das Dampfbügeln ist nicht für synthetische und Seidenfasergewebe geeignet (z. B. Acrylon, Nylon, Spandex, Elasthan, Polyamid oder Polyester). Wenn Sie diese Stoffe bügeln möchten, müssen Sie eine niedrige Dampferzeugung einstellen.
- Es wird empfohlen, weiche, durchlässige Textilunterlagen zum Dampfbügeln zu verwenden.
- Stellen Sie sicher, dass der gebügelte Stoff richtig gespannt ist, damit kein Dampf zu den Seiten entweicht.

– Um die Bügelplatte glatt zu halten, schützen Sie sie vor direktem Kontakt mit scharfen harten Gegenständen (z. B. Reißverschlüssen, Knöpfen, Patenten, dekorativen Gegenständen). Verwenden Sie zur Ablage die Dampferzeuger-Ablageplatte, die mit rutschfesten Füßen ausgestattet ist und hergestellt wurde, um sehr hohen Temperaturen standzuhalten.

### Bügeleisen – Entfernen/Einsetzen (Abb. 3, 4)

Drücken Sie die Taste **B4**, um die Verriegelung zu entriegeln, und dann kann das Bügeleisen **A** aus der Ablagefläche **B5** entfernt werden. Umgekehrt setzen Sie das Bügeleisen in den Dampferzeuger ein und drücken Sie die Verriegelungstasten **B3** (Sie hören ein hörbares Klicken).

### Dampfloses Bügeln (Trockenbügeln)

Dank der OptiCare-Technologie verfügt das System über eine Temperatureinstellung (135 - 165 °C), die für alle Kleidungsstücke perfekt ist. Schließen Sie den Stecker des Netzteils **B6** am el. Netz an, drücken Sie die Taste **B1**, ein akustisches Signal (Piepton) ertönt, die Kontrollleuchte für den Anschluss an el. Netz leuchtet auf und Kontrollleuchte in der Taste Dampf **A2** leuchtet unterbrochen (blinkt). Legen Sie das Bügeleisen in der Ablageposition ab. Das Erreichen der richtigen Temperatur wird durch das Dauerlicht der Kontrollleuchte **A2** angezeigt.

#### VORSICHT

– Während des Bügelvorgangs erfolgt ein Zyklusprozess statt, das von einem charakteristischen Geräusch begleitet wird (Klicken). Dieses Phänomen ist

#### Empfehlung

Wenn die Temperatur aus dem kalten Zustand des Bügeleisens steigt, wird es empfohlen, eine Weile abzuwarten, um die Temperatur der Bügelplatte **A1** zu.

### Befüllen des Wassertanks mit Wasser

Drücken Sie die Verriegelungstasten **C3**, ziehen Sie den Wassertank **C** heraus (Abb. 2) und öffnen Sie den Füllöffnung **C1**. Gießen Sie sauberes Trinkwasser bis zur Markierung (MAX 1,5 L) in den Tank und schließen Sie die Füllöffnung durch Einrasten. Umgekehrt setzen Sie den Tank in den Dampferzeuger bis zum Anschlag ein (Sie hören ein hörbares Klicken).

Es wird empfohlen, an Orten mit hartem Wasser dieses mit destilliertem Wasser zu verdünnen. Informationen über die Härte des Wassers erhalten Sie beim Wasserleitungssverwalter oder an der Hygienestation. Wenn die Wasserhärte > 15 °N ist, wird es empfohlen, das Bügeleisen im folgenden Verhältnis zu füllen:

Wasserhärte	Verhältnis von Leitungswasser: destilliertem Wasser (pH = 7)
mittel	2 : 1
hart	1 : 1
sehr hart	1 : 2

Wenn die Kontrollleuchte (Tank leer) aufleuchtet und ein akustisches Signal ertönt, muss Wasser in Tank **C** eingefüllt werden. Schalten Sie den Dampferzeuger mit der Taste **B1** aus und trennen Sie dann die Stromversorgung **B6** von el. Steckdose. Befolgen Sie beim Befüllen des Tanks mit Wasser die obigen Anweisungen.

## Dampfbügeln / Vertikaldämpfen (Abb. 5)

Das Bügeleisen kann auch zum Dämpfen von hängenden Kleidungsstücken oder Textilien verwendet werden. Schließen Sie den Stecker des Netzteils **B6** am el. Netz an. Drücken Sie die Taste **B1**, ein akustisches Signal (Piepton) ertönt, die Kontrollleuchte für den Anschluss an el. Netz leuchtet auf und Taste mit der Kontrollleuchte Dampf **A2** leuchtet unterbrochen (blinkt). Drücken Sie am Dampferzeuger **B** oder Bügeleisen **A** die Taste mit der Kontrollleuchte (**B1/A2**) der entsprechenden Dampfmenge entsprechend dem von Ihnen ausgewählten Stoff. Die Kontrollleuchte in Taste **A2** leuchtet unterbrochen (blinkt) zeitweise, um die Dampferzeugung anzuzeigen. Sobald die Kontrollleuchte dauerhaft aufleuchtet, wird im Dampferzeuger **B** Dampf erzeugt. Fassen Sie das Bügeleisen am Griff **A4** und halten Sie die Taste (Bedienung) **A3** gedrückt, um Dampf zu erzeugen. Für eine bequemere Handhabung kann die **A3** Taste verriegelt werden, indem die Verriegelung nach unten bewegt wird (⇒)). Umgekehrt deaktivieren (entriegeln) Sie die Tastenverriegelung. Wenn die **A3** Taste (Bedienung) losgelassen wird, stoppt der Dampfstrom.

### VORSICHT

- Für alle normalen Bügelvorgänge wird eine ECO Dampfeinstellung empfohlen. Nur beim Bügeln von Leinen, dicker Baumwolle oder ähnlichen Stoffen wird es empfohlen, die Dampfmenge auf das Maximum einzustellen.
- Stellen Sie beim Bügeln sicher, dass die Dampfzuleitung **A5** nicht verdreht, gequetscht oder gebrochen ist.
- Wenn Sie einige Minuten lang nicht gedämpft haben, richten Sie das Bügeleisen außerhalb der Wäsche und drücken Sie mehrmals hintereinander die Dampftaste (Bedienung) **A3**. Dadurch wird Kondenswasser im Dampfsystem entfernt.
- Während der Dampfaufbereitung schaltet die Pumpe, was von einem charakteristischen Geräusch begleitet wird. Dieses Geräusch ist durchaus normal und ist kein Grund zur Reklamation des Verbrauchers.
- Wenn Sie Stärke verwenden, sprühen Sie diese auf die Rückseite der gebügelten Oberfläche und erhöhen Sie die Dampferzeugung.
- Wenn Sie grobe Stoffe bügeln, erhöhen Sie die Dampferzeugung; wenn Sie bei niedriger Temperatur bügeln, wählen Sie eine niedrige Dampferzeugung.
- Das Bügeleisen kann auch in einer „vertikalen“ Position abgelegt werden; es muss jedoch darauf geachtet werden, dass die Oberfläche flach und stabil ist, damit das Bügeleisen nicht versehentlich herunterfällt.
- Verwenden Sie beim Dämpfen niemals bloße Hände, um den Stoff zu unterlegen, es besteht Verbrennungsgefahr.

## Sicherheitselektronik (AUTO STOP)

Sie stellt sicher, dass die Heizung nach 10 Minuten Betrieb ausgeschaltet wird. Die Funktion der Sicherheitselektronik wird durch ein intermittierendes Licht (Blinken) der Kontrollleuchte und ein akustisches Signal (6 Pieptöne) signalisiert. Das Bügeleisen wird automatisch wieder eingeschaltet, wenn Sie den Schalter (Bedienung) **A3** oder die Tasten **B1**, **A2** drücken.

## Lagerung

Wenn Sie mit dem Bügeln fertig sind, schalten Sie das Gerät aus, indem Sie die Taste **B1** gedrückt halten und die Anschlussleitung von der Stromversorgung trennen.

Gießen Sie dann nicht verwendetes Wasser aus dem Tank oder lassen Sie es verdunsten und lassen Sie das Eisen abkühlen. Schieben Sie die Anschlussleitung **B6** und die Dampfzuleitung **A5** in das Ablagefach **B7** (Abb. 6). Legen Sie das Bügeleisen in der Ablageposition ab. Lagern Sie das Gerät nach der Reinigung an einem trockenen, staubfreien und sicheren Ort, außerhalb der Reichweite von Kindern und unbefugten Personen.

## IV. WARTUNG

**Trennen Sie vor jeder Wartung das Bügeleisen vom el. Netz durch Ziehen des Steckers der Anschlussleitung aus der el. Steckdose! Verwenden Sie keine groben und aggressiven Reinigungsmittel (z.B. scharfe Gegenstände, Kratzer, Verdüner oder andere Lösungsmittel)!**

Wischen Sie das gesamte Bügeleisen nach dem Abkühlen mit einem feuchten Tuch ab und trocknen Sie es ab. Wenn sich auf der Bügelplatte eine braune Beschichtung bildet (z. B. beim Bügeln von gestärkter Wäsche), entfernen Sie diese Beschichtung am besten mit einem flüssigen Reinigungsmittel mit einem feinen Pulver.

### Selbstreinigungssystem (SELBSTREINIGUNG)

Um eine optimale Leistung zu gewährleisten, muss das System nach dem Verbrauch von jeweils 15 Litern Wasser (entspricht etwa 10 vollständigen Füllungen) entkalkt werden. Gießen Sie sauberes Trinkwasser in den Tank (0,5 L). Halten Sie das Bügeleisen in horizontaler Position (horizontal) über dem Waschbecken. Drücken Sie während der Dampffunktion die Taste **A2** (ca. 2 Sek.), die Reinigung wird durch das Licht der Kontrollleuchte signalisiert. Warten Sie dann ab, bis das Wasser nicht mehr aus der Bügelplatte fließt. Um die Reinigungsfunktion auszuschalten, drücken Sie die Taste **A2** erneut (ca. 2 Sek.). Bügeln Sie nach der Reinigung ein sauberes Stück Baumwolltuch, zum Reinigen der Bügelplatte.

#### Empfehlung

- Der Dampferzeuger ist so ausgelegt, dass Kalziumablagerungen zusammen mit dem Wasser einfach durch Ablassen entfernt werden. Der Dampferzeuger muss nicht geschüttelt oder gekippt werden.
- Vernachlässigung der Reinigung kann zur Störung des Geräts führen. Führen Sie die Reinigung (regelmäßig) durch.

i

## V. FEHLERBEHEBUNG

Problem	Ursache	Lösung
Das Bügeleisen erwärmt sich nicht	Es ist keine Stromversorgung angeschlossen	Überprüfen Sie die Stromversorgung, die Dampfzuleitung, den Stecker und el. Steckdose
	Die automatische Abschaltfunktion ist aktiviert oder der Dampferzeuger wurde nicht eingeschaltet	Drücken Sie den Schalter (Bedienung) <b>A3</b> oder die Taste <b>A2</b> , <b>B1</b>



Problém	Ursache	Lösung
Das Bügeleisen erzeugt keinen Dampf	Kein Wasser im Tank	Gießen Sie Wasser in den Tank
	Wassertank im Dampferzeuger falsch eingesetzt	Setzen Sie den Tank richtig in den Dampferzeuger ein
	Die Dampferzeugung ist nicht aktiviert	Drücken Sie die entsprechende <b>A2</b> oder
	Die Temperatur des Dampferzeugers reicht nicht aus, um Dampf zu erzeugen.	<b>B1</b> Taste entsprechend der benötigten Dampfmenge
	Der Dampfschalter (Bedienung) ist nicht gedrückt	Warten Sie, bis die Kontrollleuchte des entsprechenden Symbols aufleuchtet
	Die automatische Abschaltfunktion ist aktiviert	Halten Sie die <b>A3</b> Taste gedrückt
Wasser tropft von der Bügelplatte	Funktion SELBSTREINIGUNG aktiviert	Drücken Sie die Taste <b>A2</b> drücken (ca. 2 Sek.)
	Das Wasser ist in der Dampfzuleitung kondensiert, weil Sie zum ersten Mal Dampf verwenden oder diese längere Zeit nicht verwendet haben	Richten Sie das Bügeleisen vom gebügelten Stoff weg und drücken Sie den Schalter (Bedienung) <b>A3</b> , bis das Bügeleisen Dampf abgibt.
Beim Bügeln erscheinen nasse Flecken auf der Kleidung	Nasse Flecken, die nach einer bestimmten Bügelzeit auf dem Kleidungsstück	Bügeln Sie die nassen Flecken ohne Dampf, bis sie trocknen
		Reduzieren Sie die Dampfmenge
		Verwenden Sie eine geeignete Unterlage (vorzugsweise ein Bügelbrett mit perforiertem Boden).
Aus dem Dampferzeuger tritt Wasser aus	Wenn Sie den Dampferzeuger während des Transports kippen oder auf eine unebene Oberfläche stellen, kann Wasser aus dem Wassertank austreten (wenn der Wassertank voll ist).	Kippen Sie den Dampferzeuger nicht, wenn der Wassertank voll ist.
Von der Bügelplatte werden Flocken	Entgegen der Empfehlung wird unverdünntes Wasser mit übermäßiger Härte > 15 °N verwendet	Verwenden Sie mit destilliertem Wasser verdünntes Wasser
		Reinigen Sie den Dampferzeuger

Problém	Ursache	Lösung
Aus der Bügelplatte tritt braune oder weiße Flüssigkeit aus	Zum Entfernen von Kalk wurden unzulässige Chemikalien verwendet, oder der Dampferzeuger enthält eine erhebliche Menge an Kalk und muss gereinigt werden.	Fügen Sie dem Wassertank keine Chemikalien hinzu, um Kalk zu entfernen
	Sie verwenden eine der Arten von Wasser, die nicht empfohlen wird	Verwenden Sie zum Befüllen des Tanks nur normales sauberes Trinkwasser oder mit destilliertem Wasser verdünntes Wasser
	Die Fasern aus der Wäsche gelangten in die Löcher in der Bügelplatte und werden hier gebrannt	Reinigen Sie die Bügelplatte oder saugen Sie die gekühlte Platte ab und zu vorsichtig ab
Die Bügelplatte ist verschmutzt oder gebräunt	Die Wäsche ist nicht ausreichend gespült und enthält Rückstände von Waschpulver, Weichspüler oder Stärke	Reinigen Sie die Bügelplatte (siehe Wartung). Spülen Sie die Wäsche gut aus.
Die Oberfläche der Bügelplatte ist zerkratzt	Während des Bügelvorgangs kam die Platte mit scharfen und harten Gegenständen in Kontakt.	Vermeiden Sie beim Bügeln den Kontakt mit Eisengegenständen mit scharfen Kanten und stellen Sie das Bügeleisen nicht auf eine Metalloberfläche mit scharfen Kanten und Vorsprüngen.

## VI. UMWELTSCHUTZ



Sofern es die Maße zuließen, sind alle Teile des Gerätes, die Verpackung, Komponenten und das Zubehörs mit dem verwendeten Material für deren Recycling gekennzeichnet. Die am Produkt oder in der Begleitdokumentation aufgeführten Symbole bedeuten, dass die verwendeten elektrischen bzw. elektronischen Produkte nicht zusammen mit dem kommunalen Abfall entsorgt werden dürfen. Geben Sie diese zum Zweck deren richtigen Entsorgung in dafür bestimmten Wertstoffsammelstellen ab, wo sie kostenlos entgegengenommen werden. Durch eine richtige Entsorgung dieser Produkte tragen Sie dazu bei wertvolle Rohstoffe zu erhalten und vorbeugend negative Auswirkungen auf die Umwelt und menschliche Gesundheit zu vermeiden, was die Folgen einer falschen Entsorgung von Abfällen sein könnten. Fordern Sie weitere Einzelheiten von Ihrer örtlichen Behörde bzw. von der nächstliegenden Wertstoff-sammel-stelle an. Bei einer falschen Entsorgung dieser Art von Abfall können im Einklang mit den nationalen Vorschriften Geldstrafen verhängt werden. Falls das Gerät definitiv außer Betrieb genommen werden soll, wird empfohlen die Anschlussleitung des Gerätes nach der Trennung vom Stromnetz abzuschneiden, das Gerät wird somit unbrauchbar

**Wartungsarbeiten mit umfangreicheren Charakter bzw. Arbeiten, die einen Eingriff in das Geräteinnere erfordern, muss ein Fachservice ausführen! Bei Nichteinhaltung der Anweisungen des Herstellers erlischt der Garantienanspruch!**

## VII. TECHNISCHE DATEN

Spannung (V)	auf dem Typenschild des Produkts angeführt
Anschlusswert (W)	auf dem Typenschild des Produkts angeführt
Gewicht ca. (kg)	3
Schutzklasse des Geräts	I.
Abmessungen (ca. LängexTiefexHöhe),(mm)	370 x 185 x 260
Leistungsaufnahme im ausgeschalteten Zustand	< 0,50 W

**Der Hersteller behält sich unbedeutende Abweichungen von der Standardausführung, die keinen Einfluss auf die Funktion des Produkts haben, vor.**

WARNZEICHEN UND SYMBOLE, DIE AUF VERBRAUCHER, VERPACKUNGEN ODER IN DER BEDIENUNGSANLEITUNG VERWENDET WERDEN.

*HOUSEHOLD USE ONLY – Nur zur Verwendung im Haushalt. DO NOT IMMERSE IN WATER OR OTHER LIQUIDS – Nicht in Wasser oder andere Flüssigkeiten tauchen.*



*TO AVOID DANGER OF SUFFOCATION, KEEP THIS PLASTIC BAG AWAY FROM BABIES AND CHILDREN. DO NOT USE THIS BAG IN CRIBS, BEDS, CARRIAGES OR PLAYPENS. THIS BAG IS NOT A TOY. Erstickungsgefahr. Verwenden Sie diesen Beutel nicht*

*in Wiegen, Kinderbetten, Kinderwagen oder Kindergittern. Legen Sie den PE-Beutel außerhalb der Reichweite von Kindern ab. Der Beutel ist kein Spielzeug.*



HINWEIS



**ACHTUNG - Dampf! Verbrühungsgefahr!** Dieser Verbraucher funktioniert auf dem Prinzip der Bildung von heißem Dampf. Berühren Sie deshalb **NIEMALS** die heiße Oberfläche des Verbrauchers.

Hersteller/ Inverkehrbringer: ETA a.s., Křižíkova 148/34, Karlín, 18600 Praha 8 CZECH REPUBLIC.

Service: Omega electric GmbH, Servicezentrale, Industriering 2, D- 04626 Schmölln.  
Bei Fragen zu Reparaturen und Bestellung von Ersatzteilen und wenden Sie sich bitte ebenfalls an unsere deutsche Servicezentrale:

Tel.: 034491/58860, Fax: 034491/5886189 Email: [info@eta-hausgeraete.de](mailto:info@eta-hausgeraete.de)

**ZÁRUČNÍ PODMÍNKY**

Na výrobek uvedený v tomto záručním listu je poskytována záruka po dobu dvacet čtyři měsíců od data prodeje spotřebiteli.

Záruka se vztahuje na poruchy a závady, které v průběhu záruční doby vznikly chybou výroby nebo vadou použitých materiálů.

Výrobek je možno reklamovat u prodejce, který výrobek prodal spotřebiteli nebo v autorizovaném servisu.

Při reklamaci je nutné předložit: reklamovaný výrobek, originální nákupní doklad, ve kterém je zřetelně uveden typ výrobku a jeho datum prodeje spotřebiteli, případně tento řádně vyplněný záruční list. Záruka platí pouze tehdy, je-li výrobek používán podle návodu k obsluze a připojen na správné síťové napětí.

**Spotřebitel ztrácí nárok na záruční opravu nebo bezplatný servis v případě:**

- zásahu do přístroje neoprávněnou osobou.
- nesprávné nebo neodborné montáže výrobku.
- poškození přístroje vlivem živelné pohromy.
- používání výrobku pro jiné účely, než je obvyklé.
- používání výrobku k profesionální či jiné výdělečné činnosti.
- používání výrobku s jiným než doporučeným příslušenstvím.
- nesprávné údržby výrobku.
- nepravidelného čištění výrobků zejména v případě, kdy je závada způsobena zbytky potravin, vlasů, domovního prachu nebo jiných nečistot.
- vystavení výrobku nepříznivému vnějšímu vlivu, zejména vniknutím cizích předmětů nebo tekutin (včetně elektrolytu z baterií) dovnitř.
- mechanického poškození výrobku způsobeného nesprávným používáním výrobku nebo jeho pádem.

Pokud zboží při uplatňování vady ze strany spotřebitele bude zasláno poštou nebo přepravní službou, musí být zabaleno v obalu vhodném pro přepravu tak, aby se zabránilo poškození výrobku přepravou.

Aktuální seznam servisních středisek naleznete na: **[www.eta.cz](http://www.eta.cz)**

Případné další dotazy zasílejte na **[info@eta.cz](mailto:info@eta.cz)**, nebo volejte +420 545 120 545.

Veškeré náležitosti uvedené v tomto záručním listu platí pouze pro výrobky nakoupené a reklamované na území České Republiky.

Typ výrobku:

Datum prodeje:

Výrobní číslo:

Razítko a podpis prodávajícího:

## ZÁRUČNÉ PODMIENKY

Na výrobok uvedený v tomto záručnom liste je poskytovaná záruka na dobu dvadsaťštyri mesiacov od dátumu prevzatia tovaru spotrebiteľom. Ak má výrobok uviesť do prevádzky iný podnikateľ než predávajúci, začne záručná doba plynúť až odo dňa uvedenia výrobku do prevádzky, pokiaľ kupujúci objednal uvedenie do prevádzky najneskôr do troch týždňov od prevzatia veci a riadne a včas poskytol na vykonanie služby potrebnú súčinnosť. Záruka sa vzťahuje na vady, ktoré v priebehu záručnej doby vznikli chybou výroby alebo chybou použitých materiálov.

Výrobok je možné reklamovať v ktorejkoľvek prevádzkarni predávajúceho ktorý výrobok predal spotrebiteľovi, v ktorej je prijatie reklamácie v zmysle zákona možné, alebo osoby oprávnenej výrobcom výrobku na vykonávanie záručných opráv.

Pri reklamácií je nutné predložiť: reklamovaný výrobok, originál nákupného dokladu, v ktorom je zreteľne uvedený typ výrobku a jeho dátum predaja spotrebiteľovi prípadne tento riadne vyplnený záručný list.

Výrobok je treba používať podľa návodu na obsluhu a musí byť pripojený na správne sieťové napätie.

Pokiaľ výrobok pri uplatňovaní poruchy zo strany spotrebiteľa bude zasielaný poštou alebo prepravnou službou, musí byť zabalený v obale vhodnom pre prepravu tak, aby sa zabránilo poškodeniu výrobku prepravou.

Aktuálny zoznam servisných stredísk nájdete na: **[www.eta.sk](http://www.eta.sk)**

Prípadné ďalšie dotazy zasielajte na **[info@eta.cz](mailto:info@eta.cz)** alebo volajte +420 545 120 545.

Všetky náležitosti uvedené v tomto záručnom liste platia len pre výrobky nakúpené a reklamované na území Slovenskej Republiky.

Typ prístroja:

Dátum predaja:

Výrobné číslo:

Pečiatka a podpis predajca:

**WARUNKI GWARANCJI**

- 1) Niniejsza gwarancja dotyczy produktów produkowanych pod marką **ETA**, zakupionych w sklepach na terytorium Rzeczypospolitej Polskiej.
- 2) Okres gwarancji wynosi 24 miesiące od daty zakupu produktu.
- 3) Naprawy gwarancyjne odbywają się na koszt Gwaranta we wskazanym przez Gwaranta Autoryzowanym Zakładzie Serwisowym.
- 4) Gwarancją objęte są wady produktu spowodowane wadliwymi częściami i/lub defektami produkcyjnymi.
- 5) Gwarancja obowiązuje pod warunkiem dostarczenia do Autoryzowanego Zakładu Serwisowego urządzenia w kompletnym opakowaniu albo w opakowaniu gwarantującym bezpieczny transport wraz z kompletem akcesoriów oraz z poprawnie i czytelnie wypełnioną kartą gwarancyjną i dowodem zakupu (paragon, faktura VAT, etc.).
- 6) Autoryzowany Zakład Serwisowy może odmówić naprawy gwarancyjnej jeśli Karta Gwarancyjna nosić będzie widoczne ślady przeróbek, jeżeli numery produktów okażą się inne niż wpisane w karcie gwarancyjnej a także jeśli numer dokumentu zakupu oraz data zakupu na dokumencie różnią się z danymi na Karcie Gwarancyjnej.
- 7) Usterki ujawnione w okresie gwarancji będą usunięte przez Autoryzowany Zakład Serwisowy w terminie 14 dni roboczych od daty przyjęcia produktu do naprawy przez zakład serwisowy, termin ten może być przedłużony do 21 dni roboczych w przypadku konieczności sprowadzenia części zamiennych z zagranicy.
- 8) Gwarancją nie są objęte:
  - wadliwe działanie lub uszkodzenie spowodowane niewłaściwym użytkowaniem (np. znaczące zabrudzenie urządzenia, zarówno wewnątrz jak i na zewnątrz, zalanie płynami itp.) lub użytkowanie niezgodne z instrukcją obsługi i przepisami bezpieczeństwa
  - zużycie towaru przekraczające zakres zwykłego użytkowania przez indywidualnego odbiorcę końcowego (zwłaszcza jeżeli był wykorzystywany do profesjonalnej lub innej czynności zarobkowej)
  - uszkodzenia spowodowane czynnikami zewnętrznymi (w tym: wylądowaniami atmosferycznymi, przepięciami sieci elektrycznej, środkami chemicznymi, czynnikami termicznymi) i działaniem osób trzecich
  - uszkodzenia powstałe w wyniku podłączenia urządzenia do niewłaściwej instalacji współpracującej z produktem
  - uszkodzenia powstałe w wyniku zalania wodą, użycia nieodpowiednich baterii (np. ładowanych powtórnie baterii nie będących akumulatorami)
  - produkty nie posiadające wypełnionej przez Sprzedawcę Karty Gwarancyjnej
  - produkty z naruszoną plombą gwarancyjną lub wyraźnymi oznakami ingerencji przez osoby trzecie (nie będące Autoryzowanym Zakładem Serwisowym lub nie działające w jego imieniu i nie będące przez niego upoważnionymi)
  - kable przyłączeniowe, piloty zdalnego sterowania, słuchawki, baterie
  - uszkodzenia powstałe wskutek niewłaściwej konserwacji urządzenia
  - uszkodzenia powstałe w wyniku zdarzeń losowych (np. powódź, pożar, klęski żywiołowe, wojna, zamieszki, inne nieprzewidziane okoliczności)
  - czynności związane ze zwykłą eksploatacją urządzenia (np. wymiana baterii)
  - zapisane na urządzeniu dane w formie elektronicznej (w szczególności Gwarant zastrzega sobie prawo do sformatowania nośników danych zawartych w urządzeniu, co może skutkować utratą danych na nich zapisanych)
  - **uszkodzenia (powodujące np. brak odpowiedzi urządzenia lub jego nie włączanie się) powstałe wskutek wgrania nieautoryzowanego oprogramowania.**
- 9) Jeżeli Autoryzowany Zakład Serwisowy stwierdzi, iż przyczyną awarii urządzenia są przypadki wymienione w pkt. 8 lub nie stwierdzi żadnego uszkodzenia, koszty serwisu oraz całkowite koszty transportu urządzenia pokrywa nabywca.

- 10) W wypadku wystąpienia wypadków wymienionych w pkt. 8 Autoryzowany Zakład Serwisowy wyceni naprawę urządzenia i na życzenie klienta może dokonać naprawy odpłatnej. Uszkodzenia urządzenia powstałe w wyniku wypadków opisanych w pkt. 8 powodują utratę gwarancji.
- 11) Wszelkie wadliwe produkty lub ich części, które zostały w ramach naprawy gwarancyjnej wymienione na nowe, stają się własnością Gwaranta.
- 12) W wypadku gdy naprawa urządzenia jest niemożliwa lub spowodowałaby przekroczenie terminów określonych w pkt. 7 a także kiedy naprawa wiązałaby się z poniesieniem przez Gwaranta kosztów niewspółmiernych do wartości urządzenia Gwarant może wymienić Klientowi urządzenie na nowe o takich samych lub wyższych parametrach. W razie niedostarczenia urządzenia w komplecie Gwarant może wymienić jedynie zwrócone części urządzenia lub dokonać zwrotu zapłaconej ceny jednak wówczas jest upoważniony do odjęcia kosztu części zużytych lub nie dostarczonych przez użytkownika (np. baterii, słuchawek, zasilacza) wraz z reklamowanym urządzeniem.
- 13) Okres gwarancji przedłuża się o czas przebywania urządzenia w Autoryzowanym Zakładzie Serwisowym.
- 14) W wypadku utraty karty gwarancyjnej nie wydaje się jej duplikatu.
- 15) Producent może uchylić się od dotrzymania terminowości usługi gwarancyjnej gdy zaistnieją zakłócenia w działalności firmy spowodowane nieprzewidywalnymi okolicznościami (tj. niepokoje społeczne, klęski żywiołowe, ograniczenia importowe itp).
- 16) Gwarancja nie wyklucza, nie ogranicza ani nie zawiesza praw konsumenta wynikających z niezgodności towaru z umową sprzedaży.
- 17) W sprawach nieuregulowanych niniejszymi warunkami mają zastosowanie przepisy Kodeksu Cywilnego.

**Uszkodzenie wyposażenia nie jest automatycznie powodem dla bezpłatnej wymiany kompletnego urządzenia. Jeżeli reklamujesz słuchawki, pilota, kable przyłączeniowe lub inne akcesoria NIE PRZYSYŁAJ całego urządzenia. Skontaktuj się ze sprzedawcą lub producentem w celu uzgodnienia sposobu przeprowadzenia procedury reklamacyjnej bez konieczności przesyłania całego kompletu do serwisu.**

Kontakt w sprawach serwisowych: Digison Polska Sp. z o.o., Tel. (071) 3577027, Fax. (071) 7234552, internet: <http://www.digison.pl/sonline/>, e-mail: [serwis@digison.pl](mailto:serwis@digison.pl)

Nazwa:	Pieczęć i podpis sprzedawcy:
Data sprzedaży:	
Numer serii:	
1. Data Przyjęcia/Nr Naprawy/ Pieczęć i Podpis Serwisanta:	2. Data Przyjęcia/Nr Naprawy/ Pieczęć i Podpis Serwisanta:
3. Data Przyjęcia/Nr Naprawy/ Pieczęć i Podpis Serwisanta:	4. Data Przyjęcia/Nr Naprawy/ Pieczęć i Podpis Serwisanta:

*eta*

© DATE 31/07/2020

e.č. 50/2020