

Návod k použití
Pračka se sušičkou

HWD80-B14979
HWD100-B14979
HWD120-B14979

Haier

CZ

Děkujeme Vám, že jste si zakoupili spotřebič Haier.

Před použitím spotřebiče si prosím pečlivě přečtete tento návod. V návodu najdete důležité informace, díky nimž budete svůj spotřebič využívat naplno, zajistíte bezpečnou a správnou instalaci, použití a údržbu.

Uchovávejte tento návod na vhodném místě, abyste ho měli vždy po ruce a mohli tak spotřebič používat bezpečně a správně.

Pokud spotřebič prodáte, darujete nebo necháte v domě/bytě např. po stěhování, zajistěte předání návodu, aby se nový majitel spotřebiče mohl seznámit s pokyny pro jeho bezpečné používání.



Popis

Upozornění – Důležité poučení o bezpečnosti



Obecné informace a tipy



Informace týkající se životního prostředí

Likvidace



Pomozte chránit životní prostředí a lidské zdraví. Obal spotřebiče vyhodte do příslušného kontejneru, aby mohl být recyklován. Pomozte recyklovat odpad z elektrických a elektronických přístrojů. Nevyhazujte přístroje označené tímto symbolem do běžného odpadu z domácnosti. Vraťte výrobek do místního zařízení pro recyklaci nebo se obraťte na svůj městský úřad.



VAROVÁNÍ!

Nebezpečí zranění nebo udušení!

Odpojte spotřebič od elektrické sítě. Odřízněte kabel pro připojení do elektrické sítě a zlikvidujte ho. Aby nedošlo k zavření dětí nebo domácích mazlíčků do spotřebiče, odstraňte západku dveří.



VAROVÁNÍ!

Spotřebič nesmí být napájen prostřednictvím externího spínacího zařízení, jako je například časovač. Nepoužívejte prodlužovací kabel, zásuvky adaptéru, nebo multizásuvková přípojná místa. Nedodržení těchto pokynů může vést k úrazu elektrickým proudem nebo i smrti.

1- Bezpečnostní informace	4
2- Popis spotřebiče	9
3- Ovládací panel	10
4- Programy.....	14
5- Spotřeba	15
6- Denní používání.....	16
7- Ekologické praní	21
8- Péče a čištění	22
9- Řešení problémů	25
10- Instalace.....	29
11- Technické údaje	33
12- Zákaznický servis	39

Před zapnutím spotřebiče si nejprve přečtěte následující bezpečnostní rady!:



VAROVÁNÍ!

Před prvním použitím

- ▶ Zkontrolujte, že nedošlo k poškození spotřebiče během přepravy.
- ▶ Ujistěte se, že jsou odstraněny všechny přepravní šrouby.
- ▶ Odstraňte všechny obaly a držte mimo dosah dětí.
- ▶ S přístrojem manipulujte vždy minimálně ve 2 osobách, protože je těžký.

Každodenní používání

- ▶ Spotřebič mohou používat děti od 8 let a osoby se sníženými fyzickými, smyslovými nebo mentálními schopnostmi, nebo osoby s nedostatečnými zkušenostmi a znalostmi pouze tehdy, pokud mají nad sebou dohled nebo pokud byly vyškoleny ohledně bezpečného používání spotřebiče a pokud chápou možná rizika.
- ▶ Děti do 3 let udržujte v bezpečné vzdálenosti od spotřebiče, pokud nejsou pod neustálým dohledem.
- ▶ Se spotřebičem si nesmí hrát děti.
- ▶ Nedovolte, aby se děti nebo domácí zvířata přiblížili ke spotřebiči, když jsou jeho dveře otevřené.
- ▶ Uchovávejte prací prostředky mimo dosah malých dětí.
- ▶ Zapněte zipy, zajistěte volná vlákna a dbejte, abyste zabránili zapletení prádla. V případě potřeby použijte vhodný prací sáček vyrobený k tomuto účelu.
- ▶ Nedotýkejte se spotřebiče nebo spotřebič nepoužívejte, pokud máte vlhké ruce nebo nohy.
- ▶ Nezakrývejte spotřebič během provozu, ani později, aby se vlhkost mohla odpařit.
- ▶ Neumísťujte těžké předměty, zdroje tepla nebo zdroje vlhkosti na spotřebič.
- ▶ Nepoužívejte ani neskladujte hořlavý čisticí prostředek ani chemické prostředky pro suché čištění v blízkosti spotřebiče.
- ▶ Neperte ve spotřebiči žádné oděvy ošetřené rozpouštědly, aniž byste je předtím nevysušili na vzduchu.



VAROVÁNÍ!

Každodenní používání

- ▶ Nepřipojujte, ani neodpojujte koncovku elektrického napájecího kabelu spotřebiče z napájecí elektrické zásuvky za přítomnosti hořlavých par a plynů.
- ▶ Neperte v horké vodě pěnovou gumu nebo houbovité materiály.
- ▶ Neperte prádlo, které je silně znečištěné moukou, nejprve jej vyklepte a předperete v ruce.
- ▶ Neotvírejte během žádného pracího cyklu zásuvku na prací prostředek.
- ▶ Nedotýkejte se dvířek během procesu praní, mohou být horká.
- ▶ Neotvírejte dvířka, pokud je hladina vody viditelně nad otvorem.
- ▶ Neotvírejte dvířka násilím. Dvířka jsou vybaveny automatickým zámekem a otevřou se krátce po ukončení pracího procesu.
- ▶ Vypněte spotřebič po každém programu praní a před provedením jakékoli běžné údržby a odpojte spotřebič od elektrické sítě, abyste ušetřili elektrickou energii a také z důvodu bezpečnosti.
- ▶ Při odpojování spotřebiče od el. napájení táhněte za zástrčku, ne za kabel.
- ▶ Ujistěte se, že je místnost suchá a dobře větraná. Teplota prostředí by měla být mezi 5 °C až 35 °C, ideálně mezi +18 °C až +25 °C.
- ▶ Nezakrývejte žádné větrací otvory ve spodní části kobercem nebo podobnými předměty.
- ▶ Udržujte oblast kolem spotřebiče bez prachu a nečistot.
- ▶ Před použitím spotřebiče zkontrolujte, že je uvnitř pouze prádlo a nenacházejí se tam domácí zvířata ani děti.
- ▶ Zkontrolujte, zda nezatěžujete spotřebič více, než je jmenovitá zátěž jednotlivých programů – viz návod k použití.
- ▶ Kapsy vyprázdněte a odstraňte všechny věci, jako jsou např. zapalovače a zápalky.
- ▶ Aviváž nebo podobné produkty používejte v souladu s instrukcemi na obale výrobce.

VAROVÁNÍ!

Ve spotřebiči nesušte tyto věci:

- ▶ Prádlo, které není vyprané.
- ▶ Prádlo, které bylo kontaminováno hořlavými látkami, například olej na vaření, aceton, alkohol, technický benzin, benzin, petrolej, odstraňovač skvrn, terpentýn, vosky, odstraňovače vosku nebo jiné chemikálie. Výpary mohou způsobit požár nebo výbuch. Toto prádlo musí být vždy nejprve předepráno ručně v horké vodě s přidáním pracího prostředku a poté vysušeno venku předtím, než jej dáte sušit do spotřebiče.
- ▶ Prádlo, které má vycpávky nebo výplně (např. polštáře, bundy), protože se výplň může uvolnit a dostat do vnitřních částí spotřebiče, při čemž by mohlo dojít ke vznícení.
- ▶ Prádlo, které obsahuje velký podíl pryže, pěnové pryže (latexové pěny) nebo gumové materiály, jako například koupací čepice, nepromokavé textilie, pogumované oděvy a části oděvu a polštáře s pěnovou gumovou výplní.

Po každém programu sušení spotřebič vypněte z důvodu úspory energie a bezpečnosti.

Údržba / čištění

- ▶ Zajistěte, aby čištění a údržbu prováděla způsobilá osoba.
- ▶ Před prováděním jakékoli běžné údržby spotřebič odpojte od elektrické sítě.
- ▶ Ujistěte se, že gumová těsnicí manžeta a její okolí je čisté a pokud se spotřebič nepoužívá, otevřete dvířka a zásuvku na prací prostředek, aby se zabránilo vzniku zápachu.
- ▶ Nepoužívejte při čištění kropicí ani parní spotřebiče.
- ▶ Poškozený nebo krátký síťový kabel musí vždy vyměnit kvalifikovaná osoba autorizovaného servisu, aby se zabránilo možným rizikům.
- ▶ Neopravujte spotřebič svépomocí. V případě nutnosti opravy spotřebiče kontaktujte náš zákaznický servis nebo přímo autorizovaný servis..

Instalace

- ▶ Zajistěte umístění, které umožňuje úplné otevření dveří. Neinstalujte spotřebič za uzamykatelné dveře, posuvné dveře nebo dveře s panty na opačné straně dveří spotřebiče, protože by to omezovalo úplné otevření dveří spotřebiče.
- ▶ Spotřebič umístěte na dobře větraném místě. Zajistěte umístění, které umožňuje úplné otevření dveří.
- ▶ Spotřebič nikdy neumísťujte venku na vlhké místo nebo do prostoru, který může být náchylný na únik vody. V případě zatopení spotřebič odpojte vypnutím jističe. Než odpojíte spotřebič i ze zásuvky, tak se přesvědčte, že nestojíte ve vlhku a ani samotná zásuvka není mokrá, nebo vlhká. Pozor na úraz elektrickým proudem!!! Poté nechte zařízení přirozeně vyschnout. Před znovuzahájením provozu spotřebiče nechte provést jeho garanční kontrolu autorizovaným servisem.
- ▶ Spotřebič nainstalujte nebo používejte pouze tam, kde je teplota vyšší než 5°C.
- ▶ Spotřebič neumísťujte přímo na koberec nebo blízko stěny nebo nábytku.
- ▶ Nevystavujte spotřebič mrazu, přímému slunečnímu světlu nebo jej nedávejte do blízkosti tepelných zdrojů (např. sporák, radiátory).
- ▶ Ujistěte se, že elektrické údaje na výrobním štítku souhlasí se síťovým napájením. Pokud tomu tak není, obraťte se pouze na pracovníka autorizovaného servisu s certifikovaným oprávněním na požadovanou činnost.
- ▶ Nepoužívejte adaptér s více zásuvkami a prodlužovacími kabely.
- ▶ Ujistěte se, že byla použita pouze doručená sada elektrických kabelů a hadic.
- ▶ Ujistěte se, že nedošlo nebo nedojde k poškození elektrického kabelu a zástrčky. Pokud došlo k poškození, nechte poškozenou část vyměnit pouze pracovníka autorizovaného servisu s certifikovaným oprávněním na požadovanou činnost.
- ▶ Použijte samostatnou zásuvku pro uzemnění napájení, jež je po instalaci snadno přístupná. Spotřebič musí být uzemněný.
- ▶ Ujistěte se, že hadicové spoje a připojení jsou pevné a nedochází k úniku vody.

Doporučené použití

Tento spotřebič je určen na praní prádla, které je určeno k praní v pračce. Vždy se řiďte pokyny uvedenými na štítku každého oděvu. Je určen výhradně pro domácí použití uvnitř domu. Není určený pro komerční nebo průmyslové využití.

Není dovoleno spotřebič jakkoli měnit nebo upravovat. Nedovolené zacházení může způsobit nebezpečí a ztrátu všech nároků na záruku a odpovědnost.

i Poznámka:

Ilustrace v následujících kapitolách se mohou v důsledku technických změn a rozdílnosti modelů lišit od vašeho spotřebiče.

2.1 Obrázek spotřebiče Zepředu (Obr. 2-1).



- 1 Zásuvka na prací prostředek/aviváž
- 2 Pracovní deska
- 3 Volič programů
- 4 Ovládací panel
- 5 Dveře pračky
- 6 Servisní klapka s filtrem čerpadla. Nouzové táhlo zámku dveří s vypouštěcí hadičkou.
- 7 Nastavitelné nožičky

Zadní strana (Obr. 2-2).

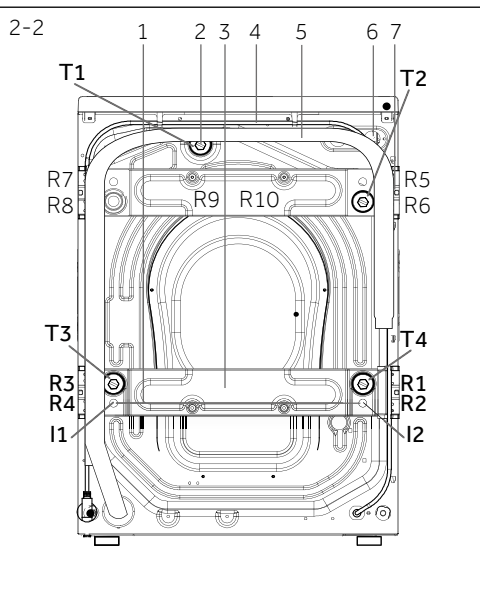

- 1 Kovová tyč (I1 - I2) (HWD100/120-B..)
- 2 Transportní šrouby (T1-T4)
- 3 Výztuž na zadní stěně (HWD100/120-B..)
- 4 Napájecí kabel
- 5 Odtoková hadice
- 6 Přívodní ventil vody
- 7 Vyztužovací šrouby pro zadní stěnu (R1-R10) (HWD100/120-B..)

2.2 Příslušenství

Zkontrolujte příslušenství a textovou dokumentaci podle tohoto seznamu (Obr. 2-3):



Sestava
přívodní
hadice

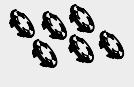

6 uzavíracích
zátek



Držák
odtokové
hadice



2x
2x
Tlumiče
na redukci
hluku



Doprovodné
listiny



Návod
k použití

2-3

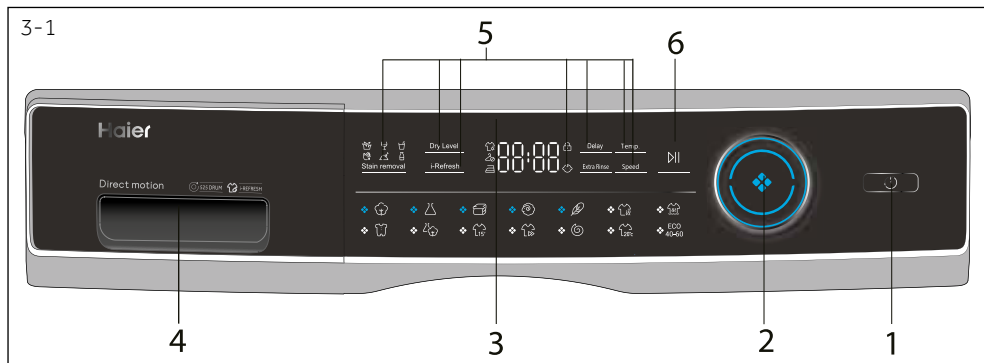

- | | |
|----------------------|--------------------------------------|
| 1 Tlačítko „Zapnutí“ | 4 Zásuvka na prací prostředek/aviváž |
| 2 Volič programů | 5 Funkční tlačítka |
| 3 Displej | 6 Tlačítko „Start/Pauza“ |

i Poznámka:

V následujících případech zazní signál:

- ▶ při stisknutí tlačítka
- ▶ na konci programu
- ▶ při otočení voliče programů

Akustický signál může být v případě potřeby zrušen: viz DENNÍ POUŽITÍ (str. 20, bod 6.13).

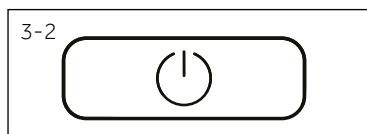

3.1 Tlačítko „Zapnutí“

Zapněte spotřebič jemným stisknutím tohoto tlačítka (Obr. 3-2), displej se rozsvítí, kontrolka tlačítka „Start/ Pauza“ začne blikat. Opětovným stisknutím tlačítka po dobu asi 2 sekund spotřebič vypnete. Pokud po určitém čase není aktivována žádná funkce nebo program, spotřebič se automaticky vypne.

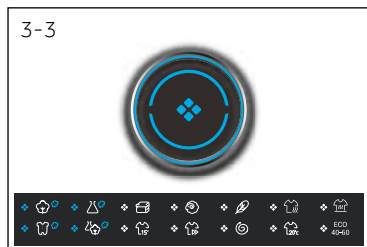

3.2 Volič programů s nabídkou programů

Otáčením knoflíku (Obr.3-3) můžete vybrat jeden ze 14 programů, rozsvítí se příslušná LED dioda a zobrazí se jeho výchozí nastavení.



3.3. Displej s nabídkou doplňkových funkcí

Displej (Obr. 3-4) zobrazuje následující informace:

- ▶ Doba praní/ sušení
- ▶ Odložení konce programu
- ▶ Chybové kódy a servisní informace
- ▶ Funkční tlačítka a tlačítko „Start / Pauza“

3.4 Zásuvka na prací prostředky

Po otevření zásuvky, můžete vidět následující komponenty (obr. 3-5):

- 1: Příhrádka na práškový nebo tekutý prací prostředek
- 2: Přepínač pracího prostředku, zvedněte ho pro práškový prací prostředek, pro tekutý prací prostředek jej dejte dolů.
- 3: Příhrádka na dezinfekci.
- 4: Příhrádka na aviváž.
- 5: Zajistěte úchytku, zatlačte ji dolů a vytáhněte zásuvku

Doporučení pro použití konkrétního pracího prostředku v jednotlivých programech a teplotách je uvedeno více na str. 18.

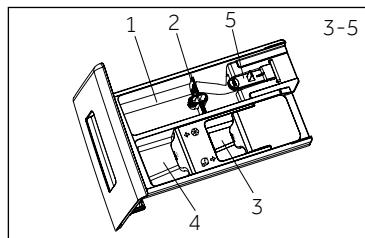

3.5 Tlačítka doplňkových funkcí

Tlačítka doplňkových funkcí (obr.3-6) umožňují k vybranému programu přidat další nastavení ještě před jeho spuštěním. Po jejich stisknutí se na displeji zobrazí příslušná kontrolka. Vypnutím spotřebiče nebo nastavením nového programu se všechny možnosti vypnou. Pokud má tlačítko více možností, je možné zvolit požadovanou možnost opakovaným stisknutím tlačítka. Pokud zvolená funkce svítí slabě, není aktivní, pokud svítí jasně, tato funkce je aktivní.

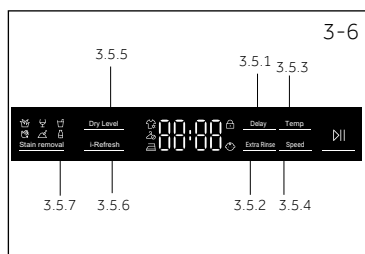

Poznámka: Nastavení od výrobce

Práčky Haier mají ve svém výchozím nastavení nakonfigurované všechny programy tak, aby dosahovaly nejlepších výsledků. Pokud nemáte speciální požadavky na program, doporučujeme ponechat jej v jeho výchozím nastavení z důvodu optimalizace spotřeb energie a vody.

3.5.1 Funkční tlačítko „Delay“ (odložení konce programu)

Stisknutím tlačítka „Delay“ (odložení) (obr. 3-7) spustíte program se zpožděním - odložíte tedy ukončení programu. Zpoždění času konce lze zvyšovat v krocích po 30 minutách od 0,5 do 24 hodin. Například zobrazení nastaveného času odloženého konce je 6:30, což znamená, že konec cyklu programu bude za 6 hodin a 30 minut. Stisknutím tlačítka „Start / Pauza“ aktivujete časové zpoždění. Časová prodleva musí být delší než doba běhu programu, jinak se program spustí okamžitě. Tato funkce se nevztahuje na programy „Odstředování“, „i-Refresh“ a „Eco 40-60“.

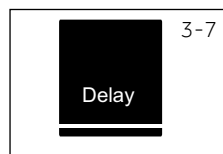

Poznámka: Tekutý prací prostředek

Při použití tekutého pracího prostředku se odložení konce programu nedoporučuje aktivovat.

3.5.2 Funkční tlačítko „Extra Rinse“ (přidavné máchání)

Použijte tuto funkci, pokud si přejete intenzivnější vymáchání pracího prostředku z prádla. Doporučujeme ji pro osoby s citlivou pokožkou. Opakovaným stisknutím tlačítka „Extra Rinse“ můžete vybrat 1 - 3 přidavné cykly. Ty se budou na displeji zobrazovat postupně jako P--1/ P--2/ P--3.



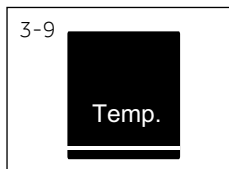

3.5.3 Funkční tlačítko „Temp“ (teplota)

Stisknutím tohoto tlačítka (Obr. 3-9) změníte teplotu prání programu. Pokud není zobrazená žádná hodnota (na displeji se zobrazuje „--“), voda se nebude ohřívát, provede se prání ve studené vodě.

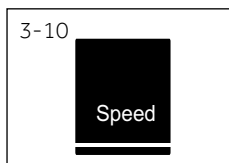

3.5.4 Funkční tlačítko „Speed“ (rychlost odstředování)

Dotykem tohoto tlačítka (Obr. 3-10) změníte nebo zrušíte program odstředění. Pokud není zobrazená žádná hodnota, (na displeji se zobrazuje „0“), na konci cyklu nebude provedeno odstředování (ždímání).

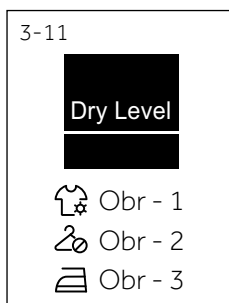

3.5.5 Funkční tlačítko „Dry level“ (úroveň sušení)

Dotykem tohoto tlačítka (Obr. 3-11) změníte nebo zrušíte funkci úroveň sušení ve třech úrovních podle vaší potřeby.

Obr. 1 (suché k uložení do skříně),

Obr. 2 (suché k nošení),

Obr. 3 (suché k žehlení)

Obr-1: Stisknutím tlačítka „Dry level“ se rozsvítí ikona (viz Obr - 1) a aktivuje se režim „Suché do skříně“. Takto vysušené prádlo je možné po skončení cyklu uložit do prádelníku.

Obr-2: Opětovným stisknutím tlačítka „Dry level“ se rozsvítí ikona (viz Obr - 2) a aktivuje se režim „Suché k nošení“. Takto vysušené prádlo je možné si po skončení cyklu obléct na sebe.

Obr-3: Třetím stisknutím tlačítka „Dry level“ se rozsvítí ikona (viz Obr - 3) a aktivuje se režim „Suché k žehlení“. Takto vysušené prádlo je lehce zavlhlé, a proto vhodné k žehlení.

Obr-1/ Obr-2/ Obr-3: Jestliže se současně rozsvítí všechny tři ikony úrovně sušení, pak se zobrazí fixní čas sušení.



3.5.6 Funkční tlačítko „i-Refresh“ (osvěžení prádla)

Technologie i-Refresh osvěží prádlo pomocí páry. Tuto speciální funkci lze použít i pro ty nejjemnější tkaniny, včetně vlny a hedvábi. Díky chytré kombinaci přesné regulace teploty, proudění teplého vzduchu a měkkých molekul páry rozptýlených do vláken prádla jsou účinně odstraněny všechny bakterie, prach i alergeny. Používá se k odstranění čerstvého zápachu, potu, prachu, roztočů a narovnání pokrčení prádla. Po použití funkce i-Refresh je prádlo osvěženo, měkké a dezinfikované. Zvládá také zjemnit pomačkané záhyby a změkčuje vlákna tkanin.

Lze použít u programů:

Bavlna, Syntetika, Přikrývky, Vlna, Jemné/Hedvábi

Nelze použít u programů:

Sušení, Praní&Sušení, Dětská péče, Mix, Extra rychlý 15', Rychlý, Odstředování, Ruční prání, ECO prání/ECO sušení

Pro nastavení vyberte jeden z pěti výše uvedených kompatibilních programů, stiskněte ikonu daného programu a následně stiskněte tlačítko „i-Refresh“. Spusťte tlačítkem „Start/Pauza“. Proběhne cyklus bez použití vody a pracího prostředku.

Poznámka: i-Refresh tipy

1. Před použitím funkce i-Refresh zapněte knoflíky a zipy. Vyprázdněte veškeré kapsy na oblečení, aby nedošlo k jeho poškození během funkce i-Refresh.
2. Funkci i-Refresh nepoužívejte na již mokrý textil. Hrozí riziko smrštnění a jiná poškození tkaniny. Pokud je prádlo, které chcete ošetřit funkcí i-Refresh, mokré nebo hodně vlhké, nejprve je usušte a teprve poté použijte funkci i-Refresh.
3. Použijte měkký hadřík na ochranu výšivek a dekorací na povrchu oděvu, abyste předešli poškrábání povrchu oděvu.
4. U oděvů s kovovou nebo plastovou podporou (např. satební šaty) odstraňte tuto podporu před spuštěním funkce i-Refresh.
5. Před samotným spuštěním funkce i-Refresh na tkaniny nenanášejte na tkaniny žádné parfémové ani osvěžovače.
6. Nevkládejte příliš mnoho oblečení, prosím. Pro dosažení nejlepších výsledků se doporučuje při použití funkce i-Refresh vložit ideálně pouze jeden kus oděvu..
7. Pokud často používáte funkci i-Refresh, tak nezapomínejte v pravidelných cyklech používat i speciální čistící program, příp. očistěte hadříkem sklo dveří a těsnící gumu.
8. Program není vhodný pro objemné zateplené bundy. Naopak je možné jej použít pro krátké bundy.

3.5.7 Tlačítko „Stain removal“ (odstraňování skvrn)

Stiskněte toto tlačítko (Obr. 3-13) a vyberte speciální funkce pro odstranění skvrn. Symboly jednotlivých typů skvrn jsou vysvětleny níže.

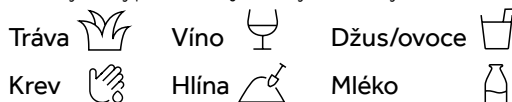

3.6 Tlačítko „Start/Pauza“

Stiskněte toto tlačítko (Obr. 3-14), pro spuštění nebo přerušeni aktuálně probíhajícího programu. Během nastavování programu a během spuštění programu LED kontrolka „Start/Pauza“ svítí nebo při přerušeni bliká.



3.7 Dětský zámek

Po volbě programu a následném spuštění stiskněte současně na 3 sekundy tlačítka „Speed“ a „Start/Pauza“ (Obr. 3-15), a tím zablokujete všechny ovládací prvky na panelu. Pro odemknutí se znovu najednou dotkněte obou stejných tlačítek. Když je aktivována dětská pojistka, rozsvítí se kontrolka dětské pojistky .

Funkce je volitelná a nastavit se dá pouze, pokud je pračka zapnutá.

Při stisknutí jakéhokoliv tlačítka, pokud je aktivován dětský zámek, se na displeji zobrazí **c lo t** (Obr. 3-16) a změna nastavení nebude provedena.

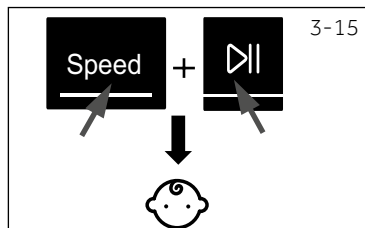

• Ano, ○ Volitelné, / Ne

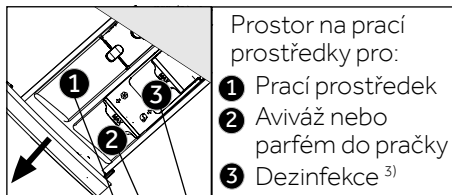

Program	Druh tkaniny	Max. náplň ⁴⁾ v kg		Teplota			Vý- chozí rych- lost od- stře- dění	Úro- veň sušení	i- Refresh	Ex- tra má- chá- ní	Od- ložení konce programu	Od- straňo- vání skvrn
		praní	sušení	v °C ¹⁾	rozsah nastavi- te- lných teplot	Výchozí teplota						
		HWD80-B14979										
		HWD100-B14979										
		HWD120-B14979										
Bavlna		Bavlna	8/10/12	5/6/8	* do 90	40	● ○ ○	1400	● ● ● ● ●			
Syntetika		Syntetická nebo smíšená látka	4/5/6	2,5/3/4	* do 60	40	● ○ ○	1200	● ● ● ● ●			
Přikrývky		Deky, přikrývky	2/2,5/3	/	* do 40	30	● / /	800	/ ● ● ● /			
Vlna		Vlněné oblečení vhodné do pračky	2/2,5/3	/	* do 40	*	● / /	800	/ ● ● ● /			
Jemné/Hedvábí		Jemné prádlo a hedvábí	2/2,5/3	/	* do 30	30	● / /	600	/ ● ● ● /			
Sušení		Bavlna/ Syntetické prádlo	/	5/6/8	/	/ / / /	/	/	● / / / /			
Praní a sušení		Bavlna/ Syntetické prádlo	8/10/12	5/6/8	/	/	● ○ ○	1400	/ / / / /			
Dětská péče		Bavlna/ Syntetické prádlo	4/5/6	2,5/3/4	* do 90	40	● ○ ○	1000	● / ● ● /			
Mix		Mírně znečištěné smíšené prádlo z bavlny a syntetiky	8/10/12	4/5/6	* do 60	30	● ○ ○	1000	● / ● ● ●			
Expres 15'		Bavlna/ Syntetické prádlo	1	1	* do 40	*	● ○ /	1000	● / ● ● /			
Rychlý		Bavlna/ Syntetické prádlo	8/10/12	4/5/6	* do 40	40	● ○ ○	1000	● / ● ● /			
Odstředění		Všechny látky	8/10/12	5/6/8	/	/ / / /	/	1000	● / / / /			
Bavlna 20°C		Bavlna	8/10/12	3/4/6	* do 20	20	● ○ ○	1000	● / ● ● /			
Eco 40°C -60°C		Standardní program pro bavlněné a lněné prádlo	8/10/12	5/6/8	* do 90	60	● ○ ○	1400	● / / / /			

* Rozsah teploty vody od „bez ohřevu“.

¹⁾ Teplotu prání 90 °C zvolte jen pro speciální hygienické požadavky.

²⁾ Snižte množství pracího prostředku, protože délka programu je krátká (nemuselo by dojít k dokonalému vymáčení).

³⁾ Nepoužívejte chemická činidla s pracím prostředkem.

⁴⁾ Měřeno v suchém stavu prádla.

Design a technické údaje se mohou díky zlepšení kvality změnit bez předchozího upozornění.

Při použití funkce i-Refresh nepoužívejte žádné dezinfekční prostředky, prací prostředky ani aviváž.

Uvedené hodnoty spotřeby se mohou lišit podle místních podmínek.

Parametr		Program			
		Eco 40-60*			Syntetické látky
Teplota v °C		40 °C	60 °C	60 °C	40 °C
Max. náplň v kg HWD80-B14979 HWD100-B14979 HWD120-B14979	Praní	-	-	8/10/12	-
	Sušení	-	-	5/6/8	-
	Praní, odstředění a sušení	-	-	5,43/6,8/7,9	-
Energie v kWh	Pouze při prání a odstředění	-	-	0,91/0,9/1,15	-
	Praní, odstředění a sušení	-	-	100/114/122	-
Voda v l	Pouze při prání a odstředění	-	-	57/62/65	-
	Praní a sušení	-	-	11:15/11:55/ 11:25	-
Čas v h:min	Praní a sušení	-	-	46/52/43	-
Účinnost sušení odstředěním v %		-	-		-

* Program pro určení certifikací energetických a jiných standardů dle Nařízení v přenesené pravomoci: (EU) 2019/2014.

ECO prání 40-60: Programátorem zvolte program ECO 40-60, displej zobrazí AUTO a lehce podsvítí funkci „Speed“ (otáčky odstředování). Funkci „Speed“ (otáčky odstředování) podržte 5 vteřin, než se zobrazí lehce podsvícená funkce „Temp“ (nastavení teploty). Nyní můžete korigovat přednastavené hodnoty funkcí „Speed“ (otáčky odstředování) a „Temp“ (nastavení teploty). Poté stisknete tlačítko Start.

ECO sušení 40-60: Programátorem zvolte program ECO 40-60, displej zobrazí AUTO a lehce podsvítí funkci „Speed“ (otáčky odstředování). Funkci „Speed“ (otáčky odstředování) podržte 5 vteřin, než se zobrazí lehce podsvícená funkce „Temp“ (nastavení teploty). Programátorem zvolte program „dry“ (sušení). Lehce podsvícenou funkci „Dry Level“ (úroveň sušení) podržte 5 vteřin, než se na displeji zobrazí dry. Nyní můžete vybrat stupeň usušení (viz 3-11), nebo konstantní čas sušení 30, 60, 90 minut.

Certifikované Eco 40-60* programy pro bavlnu jsou vhodné pro prání obvykle znečištěného prádla z bavlny. Jsou to nejefektivnější programy, pokud jde o kombinovanou spotřebu energie a vody pro prádlo z bavlny. Teplota použité vody se může lišit od nastavení teploty cyklu.



Poznámka: Automatická hmotnost

Spotřebič je vybaven rozpoznáním hmotnosti náplně. Při nízkém zatížení se v některých programech automaticky sníží množství energie, vody a doby prání. Na displeji se zobrazí možnost **Auto**.

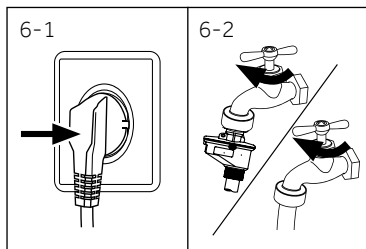

6.1 Napájení

Připojte pračku k napájecímu zdroji (220V až 240V ~/50Hz, Obr. 6-1). Viz také INSTALACE.

6.2 Připojení vody

- ▶ Před připojením zkontrolujte čistotu přívodu vody.
- ▶ Otevřete kohoutek (Obr. 6-2).

i Poznámka: Těsnost

Před použitím zkontrolujte, zda nedošlo k úniku vody ve spojích mezi kohoutkem a přívodní hadicí tak, že otevřete kohoutek.

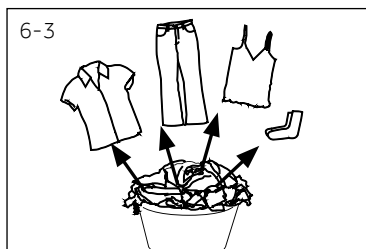

6.3 Příprava prádla

- ▶ Roztřídte oblečení podle druhu látky (bavlna, syntetika, vlna nebo hedvábí) a také podle znečištění (Obr. 6-3). Věnujte pozornost informačním štítkům na prádle.
- ▶ Oddělte bílé oblečení od barevného. Nové barevné textilie poprvé vyperte ručně, pro kontrolu zda neblednou nebo nepouštějí barvu.
- ▶ Vyprázdněte kapsy (klíče, mince atd.) a odstraňte tvrdší ozdobné předměty (např. brože).
- ▶ Oděvy bez lemů, choulostivé a jemné tkané textilie, jako jsou jemné záclony, vložte do sáčku na praní z důvodu péče o toto jemné prádlo (ideálně proveďte praní v ruce či chemické čištění v čistírně).
- ▶ Zapněte zipy, suché zipy a háčky, ujistěte se, že jsou knoflíky přisíté těsně.
- ▶ Vložte jemné tkaniny, jako je prádlo bez pevného lemu, jemné spodní prádlo a drobné předměty jako jsou ponožky, opasky, podprsenky atd., do pracího pytle.
- ▶ Rozložte velké kusy jako jsou například ložní prádlo, ložní přikrývky atd.
- ▶ Džíny a potištěné, dekorované textilie nebo textilie s intenzivními barvami převratte naruby, podle možností je perte zvlášť.

i Poznámka: Zvláštní rady pro sušení

- ▶ Roztřídte oblečení podle tkaniny (bavlna, syntetika apod.), požadované úrovně uschnutí a příslušné zbytkové vlhkosti. Postupujte podle pokynů na etiketě prádla a sušte pouze oděvy, které lze sušit v sušičce.
- ▶ Před sušením ždímejte prádlo na maximální rychlost ždímání.
- ▶ Nepřekračujte max. zatížení 6 kg.
- ▶ Velmi velké kusy se mají tendenci navíjet. Pokud prádlo nebylo dostatečně vysušeno, protřepte jej a opět vysušte pomocí programu SUŠENÍ.
- ▶ Zvlášť jemné tkaniny, které se snadno sraží nebo ztratí svůj tvar, stejně jako např. hedvábné punčochy, spodní prádlo atd., by neměly být ve spotřebiči vysušovány. Dejte jemné prádlo do pracího sáčku a zabraňte jeho přesušení.
- ▶ Jersey a úplety nesmí být sušeny, aby se zabránilo sražení.

Tabulka péče

Praní		
Možné prát až do 95 °C běžný proces	Možné prát až do 60 °C běžný proces	Možné prát až do 60 °C šetrný proces
Možné prát až do 40 °C běžný proces	Možné prát až do 40 °C šetrný proces	Možné prát až do 40 °C velmi šetrný proces
Možné prát až do 30 °C běžný proces	Možné prát až do 30 °C šetrný proces	Možné prát až do 30 °C velmi šetrný proces
Ruční praní max. 40 °C	Neprat	
Bělení		
Je povoleno jakékoliv bělení	Jen kyslík / bez chlóru	Nebělit
Sušení		
Sušení v bubnové sušičce je možné při normální teplotě	Sušení v bubnové sušičce je možné při nižší teplotě	Nesušte v bubnové sušičce
Sušení na šňůře	Sušení na plocho	
Žehlení		
Žehlit při maximální teplotě do 200 °C	Žehlit při střední teplotě do 150 °C	Žehlit při nízké teplotě až do 110 °C; bez páry (žehlení párou může způsobit nevratné poškození)
Nežehlit		
Profesionální péče o textilie		
Suché čištění v perchlorethylenu	Suché čištění v uhlovodících	Nečistit na sucho
Profesionální mokré čištění	Nepoužívat profesionální mokré čištění	

6.4 Vložení prádla do spotřebiče

- ▶ Vložte prádlo kus po kuse
- ▶ Spotřebič nepřetěžujte. Dbejte na různé maximální zatížení podle jednotlivých programů! Pravidlo pro maximální zatížení: Udržujte šest centimetrů mezi naloženým prádlem a vrcholem bubny.
- ▶ Dvířka důkladně zavřete. Ujistěte se, že není přivřeno žádné prádlo.









**VÝSTRAHA!**

Netextilní, a také malé, volné nebo ostré hrany mohou způsobit poruchy a poškození oděvů a spotřebiče.

6.5 Výběr pracího prostředku

- ▶ Účinnost a výkonnost praní je určena kvalitou použitého pracího prostředku.
- ▶ Používejte pouze prací prostředek určený pro praní v pračce.
- ▶ V případě potřeby použijte specifické prací prostředky, např. pro syntetické a vlněné tkaniny.
- ▶ Vždy dodržujte doporučení výrobce pracích prostředků.
- ▶ Nepoužívejte prací prostředky, jako je trichlorethylen a podobné výrobky.

Zvolte nejvhodnější prací prostředek

Program		Druh pracího prostředku				
		Univerzální	Barva	Jemné prádlo	Speciální	Aviváž
Bavlna		L/P	L/P	-	-	o
Syntetika		-	-	L/P	-	o
Přikrývky		-	-	L	L/P	-
Vlna		-	-	L/P	L/P	-
Jemné/ Hedvábí		-	-	-	L/P	-
Sušení		-	-	-	-	-
Praní a sušení		L/P	L/P	-	-	o
Dětská péče		L/P	L/P	-	-	o
Mix		L/P	L/P	-	-	o
Expres 15'		L	L	-	-	o
Rychlý		L/P	L/P	-	-	o
Odstředění		-	-	-	-	-
Bavlna 20 °C		L/P	L/P	-	-	o
Eco 40°C-60°C		L/P	L/P	-	-	-

L = gelový/tekutý prací prostředek P = Prací prášek / O = volitelný / _ = žádný

Při použití tekutého pracího prostředku se nedoporučuje aktivovat odložený konec programu „Delay“.

Doporučujeme používat:

- ▶ Prací prášek: 20 °C až 90 °C* (nejlepší použití: 40-60 °C)
- ▶ Prací prostředek na barevné: 20 °C až 60 °C (nejlepší použití: 30-60 °C)
- ▶ Prací prostředek pro vlnu/jemné prádlo: 20 °C až 30 °C (= nejlepší použití)

* Teplotu praní 90 °C zvolte jen pro speciální hygienické požadavky.

6.6 Přidávání pracího prostředku

1. Vysuňte zásuvku na prací prostředek.
2. Vložte požadované prostředky do odpovídajících přepážek (Obr. 6-4)
3. Zásuvku jemně zatlačte.

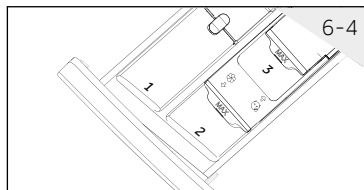

6-4



Poznámka:

- ▶ Odstraňte zbytky pracích prostředků před dalším cyklem praní ze zásuvky na prací prostředek.
- ▶ Nepoužívejte nadbytečné množství pracího prostředku nebo aviváže.
- ▶ Postupujte podle pokynů na balení pracího prostředku.
- ▶ Prací prostředek vždy přidávejte těsně před začátkem pracího cyklu.
- ▶ Koncentrovaný tekutý prací prostředek před přidáním nařeďte.
- ▶ Nepoužívejte kapalný čisticí prostředek, pokud je zvolen odložený konec programu „Delay“.
- ▶ Pečlivě vyberte nastavení programu podle symbolů péče uvedených na všech štítcích prádla a podle programové tabulky.

6.7 Zapnutí spotřebiče

Pro zapnutí spotřebiče se dotkněte tlačítka „Napájení“ (obr. 6-5). LED dioda tlačítka „Start/Pauza“ bliká.

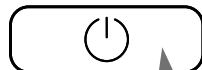

6-5

6.8 Zvolte program

Pro dosažení nejlepších výsledků praní vyberte program, který odpovídá stupni znečištění a typu prádla.

Otáčením voliče programů (Obr. 6-6) vyberte správný program. Vybraný program se rozsvítí a zobrazí se výchozí nastavení.

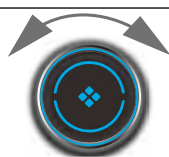

6-6



Poznámka: Odstranění zápachu

Před prvním použitím doporučujeme spustit program „Bavlna 90°C“ s nastavením otáček odstředování na 600 ot./min bez náplně a s malým množstvím pracího prostředku v prostoru pro prací prostředek (2) nebo se speciálním čisticím prostředkem pro pračku na odstranění případných přilepených zbytků.

6.9 Proved'te jednotlivé volby

Vyberte požadované možnosti a nastavení (Obr. 6-7); viz OVLÁDACÍ PANEL.

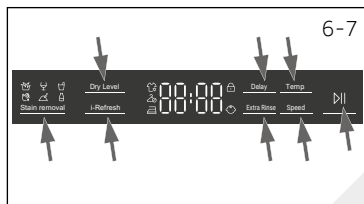

6-7



6.10 Spuštění pracího programu

Dotkněte se tlačítka „Start/Pauza“ (Obr. 6-8) pro spuštění. LED kontrolka tlačítka „Start/Pauza“ přestane blikat a bude svítit nepřetržitě. Pračka bude pracovat podle aktuálních nastavení. Změny je možné uskutečnit pouze po zrušení programu.

6.11 Přerušeni – zrušení programu praní

Pro přerušeni běžícího programu jemně stiskněte tlačítko „Start/Pauza“. LED kontrolka začne blikat. Opětovným stisknutím obnovte proces praní.

Zrušení běžícího programu a jeho jednotlivých nastavení

1. Dotkněte se tlačítka „Start/Pauza“ pro přerušeni běžícího programu.
2. Pro vypnutí spotřebiče se dotkněte tlačítka „Zapnutí“ asi na 2 sekundy.
3. Opětovným dotykem tlačítka „Zapnutí“ zapnete pračku, stiskněte program „Odstředění“ a vyberte variantu „bez odstředění“ (kontrolky rychlosti jsou vypnuté). Takto vypustíte z pračky vodu.
4. Vyberte nový program a spusťte jej.

6.12 Po praní

Poznámka: Zámek dveří

- ▶ Z bezpečnostních důvodů jsou dveře během cyklu praní zamčené. Dveře lze otevřít pouze na konci programu nebo po správném zrušení programu (viz popis výše).
- ▶ V případě vysoké hladiny vody, vysoké teploty vody a během odstředování nelze dveře otevřít; je zobrazeno **LoCl-**

1. Na konci programového cyklu se zobrazí **End**.
2. Spotřebič se automaticky vypne.
3. Odstraňte prádlo co nejdříve, jak to bude možné, zacházejte s ním jemně, abyste zabránili dalšímu zmačkání.
4. Vypněte přívod vody.
5. Odpojte síťový kabel.
6. Otevřete dvířka, abyste zabránili tvorbě vlhkosti a pachů. Pokud spotřebič nepoužíváte, dvířka nechte otevřená.

Poznámka: Pohotovostní režim/úsporný režim

Pokud je pračka zapnutá a není aktivován prací program do 2 minut, nebo pokud není na konci programu vyjmuté prádlo a spotřebič vypnut, přejde po 2 minutách automaticky do pohotovostního režimu a displej se vypne. Tímto způsobem se šetří energie. Chcete-li přerušit pohotovostní režim, stiskněte tlačítko „Zapnutí“.

Poznámka: Cyklus zchlazení v programu „Sušení“

Poslední část sušícího cyklu probíhá bez tepla, aby byla zajištěna teplota, která oděvy nepoškodí.

6.13 Aktivace nebo deaktivace zvukové signalizace

Akustický signál můžete v případě potřeby zrušit:

1. Zapnete spotřebič.
2. Vyberte program MIX.
3. Současně se dotkněte tlačítka „Dry level“ a tlačítka „Temp“ po dobu přibližně 3 sekund. Na displeji se zobrazí **bEEP OFF** a zvuková signalizace se deaktivuje. Pro aktivaci zvukové signalizace stiskněte současně obě tato tlačítka. Zobrazí se **bEEP ON**.



Použití odpovědné vůči životnímu prostředí

Praní

- ▶ Chcete-li dosáhnout nejlepšího využití energie, vody, pracího prostředku a času, použijte doporučenou maximální velikost náplně.
- ▶ Nepřetěžujte spotřebič (dodržujte předepsané hodnoty maximálního množství vloženého prádla u jednotlivých programů).
- ▶ Pro mírně znečištěné prádlo zvolte program „Expres 15“
- ▶ Aplikujte přesné dávky každého pracího prostředku.
- ▶ Vyberte nejnížší přiměřenou teplotu praní - moderní prací prostředky účinně perou i při teplotách méně než 60 °C.
- ▶ Zvyšte výchozí nastavení pouze v případě silného znečištění.
- ▶ Pokud chcete po skončení praní použít program „Sušení“, použijte maximální rychlost odstředování prádla.

Sušení

- ▶ Použijte maximální množství náplně podle typu modelu 5/6/8 kg.
- ▶ Před spuštěním programu sušení prádlo protřepejte.
- ▶ Při praní nepoužívejte aviváž, protože prádlo bude díky programu v sušičce načechrané a měkké.

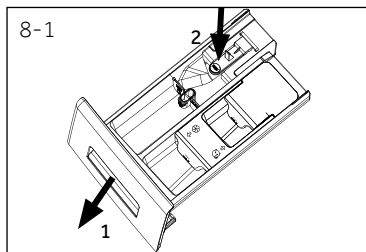

8.1 Čištění zásuvky na prací prostředek

Vždy se ujistěte, že po skončení cyklu v zásuvce nezůstávají žádné zbytky pracího prostředku a udržujte ji čistou.

Pravidelně čistěte zásuvku (Obr. 8-1):

1. Vytáhněte zásuvku, dokud se nezastaví.
2. Stiskněte uvolňovací pojistku a vysuňte zásuvku.
3. Vypláchněte zásuvku vodou, dokud není čistá, a zasuňte zásuvku zpět do spotřebiče.



8.2 Čištění pračky

- ▶ Během čištění a údržby pračky ji odpojte od zdroje elektrického proudu.
- ▶ K čištění krytu spotřebiče (Obr. 8-2) a pryžových komponentů použijte měkký hadřík s mýdlovou vodou.
- ▶ Nepoužívejte organické chemikálie ani korozivní rozpouštědla.

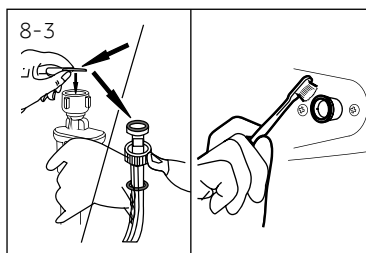

8.3 Vstupní ventil vody a filtr vstupního ventilu

Pro zabránění zablokování dodávky vody pevnými látkami, jako je vodní kámen, pravidelně čistěte filtr vstupního ventilu.

- ▶ Odpojte napájecí kabel a vypněte přívod vody.
- ▶ Odšroubujte přívodní hadici vody na zadní straně (Obr. 8-3) pračky, jakož i z kohoutku.
- ▶ Filtry vypláchněte vodou a očistěte kartáčkem (Obr. 8-4).
- ▶ Vložte filtr a namontujte přívodní hadici.

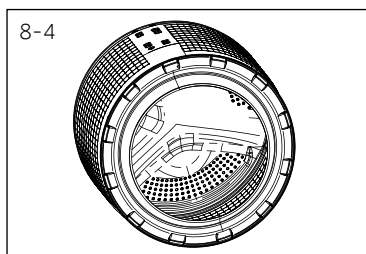

8.4 Čištění bubnu

- ▶ Z bubnu odstraňte omylem vyprané předměty, např. kovové části, jako jsou sponky, mince atd. (Obr. 8-5), protože způsobují skvrny a poškození.
- ▶ Na odstraňování skvrn rzi použijte bezchlórový čisticí prostředek. Dodržujte varovné pokyny výrobce čisticího prostředku.
- ▶ Nepoužívejte na čištění žádné tvrdé předměty ani ocelovou vlnu.

8.5 Dlouhé období nepoužívání

Pokud je spotřebič delší dobu nečinný:

1. Vytáhněte elektrickou zástrčku (Obr. 8-6).
2. Vypněte přívod vody (Obr. 8-7).
3. Otevřete dvířka, abyste zabránili tvorbě vlhkosti a pachů. Pokud je nepoužíváte, nechte dveře otevřené.

Před dalším provozem zkontrolujte přívodní a odtokovou hadici. Ujistěte se, že je vše správně nainstalováno a bez úniku vody.

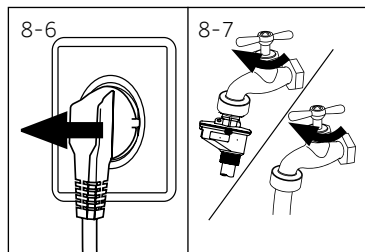

8.6 Filtr čerpadla

Filtr čerpadla vyčistěte jednou za měsíc a zkontrolujte jej, pokud spotřebič:

- ▶ Nevypouští vodu,
- ▶ Neodstřeďuje,
- ▶ Způsobuje neobvyklý šum při běhu.

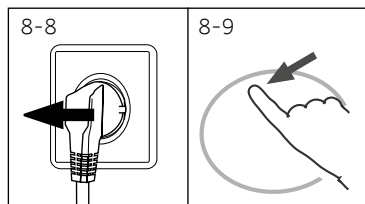

VAROVÁNÍ!

Riziko popálení! Voda v čerpadle může být velmi horká! Před jakýmkoliv zásahem vyčkejte, než voda uvnitř pračky dosáhne pokojové teploty.

1. Vypněte a odpojte pračku (Obr. 8-8).
2. Otevřete servisní klapku jemným zatlačením na její horní část „na 12. hodině“ Nepoužívejte žádné mince, nebo jiná páčidla (Obr. 8-9).
3. Zajistěte plochou nádobu na zachycení vyteklé vody (Obr. 8,-10). Může to být větší objem!
4. Vytáhněte odtokovou hadici a držte ji nad nádobou (Obr. 8-10).
5. Vyberte těsnící zástrčku z odtokové hadice (Obr. 8-10).
6. Po úplném vypuštění vody uzavřete odtokovou hadici (Obr. 8-11). a zatlačte ji zpět do zařízení.
7. Odšroubujte a odstraňte filtr čerpadla proti směru hodinových ručiček (Obr. 8-12).
8. Odstraňte usazeniny a nečistoty (obr. 8-13).

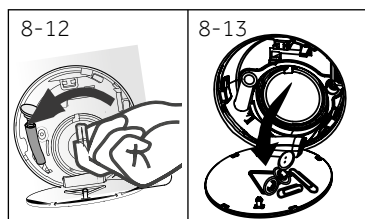
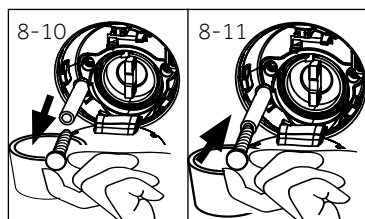

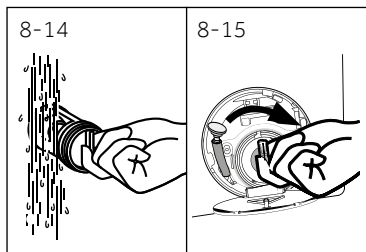

9. Opatrně vyčistěte filtr čerpadla, např. pomocí tekoucí vody (Obr. 8-14).
10. Důkladně ho umístěte zpět (obr. 8-15).
11. Zavřete servisní klapku.



VÝSTRAHA!

- ▶ Těsnění filtru čerpadla musí být čisté a nepoškozené. Pokud není víko zcela utažené, může dojít k úniku vody.
- ▶ Filtr musí být na svém místě, jinak může docházet k únikům vody.

Hodně vzniklých problémů můžete vyřešit sami bez zvláštní kvalifikace. Vyskytne-li se nějaký problém, dříve než se obrátíte na prodejce, zkontrolujte všechny uvedené možnosti a postupujte podle níže uvedených pokynů. Viz ZÁKAZNICKÝ SERVIS.



VAROVÁNÍ!

- ▶ Před prováděním údržby spotřebič vypněte a odpojte ho od elektrické sítě.
- ▶ Elektrické součásti smí opravovat pouze kvalifikovaný odborník, protože neodborné zásahy by mohly způsobit rozsáhlá následná poškození.
- ▶ Poškozený síťový kabel musí vyměnit pouze pracovník autorizovaného servisu s certifikovaným oprávněním na požadovanou činnost, aby se zabránilo možným rizikům.

9.1 Informační kódy

Následující kódy se zobrazují pouze pro informace týkající se pracího cyklu. Není třeba provádět žádné opatření.

Kód	Zpráva
01:25	Zbývajcí čas praní bude trvat 1 hodinu a 25 minut
05:30	Zbývajcí doba pracího cyklu včetně zvoleného zpoždění v konečném důsledku bude 6 hodin a 30 minut
PLUTO	Je funkční automatická detekce náplně.
НонЕс	Praní bylo ukončeno. Spotřebič se automaticky vypne.
cLo1 -	Funkce dětské pojistky je aktivována.
Loct1 -	Dveře jsou zavřené kvůli vysoké hladině vody, vysoké teplotě vody nebo kvůli cyklu odstředování.
bEEP OFF	Zvuková signalizace je deaktivována.
bEEP ON	Zvuková signalizace je aktivována.

9.2 Řešení problémů s displejovými kódy

Problém	Příčina	Řešení
ELrFLtr	<ul style="list-style-type: none"> • Chyba vypouštění, voda není úplně vyčerpána do 6 minut. 	<ul style="list-style-type: none"> • Vyčistěte filtr čerpadla. • Zkontrolujte instalaci odtokové hadice.
E2	<ul style="list-style-type: none"> • Chyba uzamčení. 	<ul style="list-style-type: none"> • Správně zavřete dvířka.
E4	<ul style="list-style-type: none"> • Hladina vody není dosažena ani po 8 minutách. • Odtoková hadice není správně natvarována do podoby obráceného písmene U. Netvoří sifonový efekt. Viz obrázky 10-8 a 10-9. 	<ul style="list-style-type: none"> • Ujistěte se, že kohoutek je zcela otevřený a tlak vody je normální. • Zkontrolujte instalaci odtokové hadice.
E8	<ul style="list-style-type: none"> • Porucha úrovně bezpečnostní hladiny vody. 	<ul style="list-style-type: none"> • Obratě se na autorizovaný servis.

Problém	Příčina	Řešení
F3	<ul style="list-style-type: none"> Chyba snímače teploty. 	<ul style="list-style-type: none"> Obratťe se na autorizovaný servis.
F4	<ul style="list-style-type: none"> Porucha ohřevu. 	<ul style="list-style-type: none"> Obratťe se na autorizovaný servis.
F7	<ul style="list-style-type: none"> Chyba motoru. 	<ul style="list-style-type: none"> Obratťe se na autorizovaný servis.
F9	<ul style="list-style-type: none"> Chyba čidla teploty sušení. 	<ul style="list-style-type: none"> Obratťe se na autorizovaný servis.
FR	<ul style="list-style-type: none"> Chyba snímače hladiny vody. 	<ul style="list-style-type: none"> Obratťe se na autorizovaný servis.
FE1 nebo FE2 FE3	<ul style="list-style-type: none"> Nezvyklá chyba v komunikaci. 	<ul style="list-style-type: none"> Obratťe se na autorizovaný servis.
Fd	<ul style="list-style-type: none"> Chyba topného prvku sušení. 	<ul style="list-style-type: none"> Obratťe se na autorizovaný servis.
FE	<ul style="list-style-type: none"> Chyba motoru ventilátoru sušení. 	<ul style="list-style-type: none"> Obratťe se na autorizovaný servis.
Ei2	<ul style="list-style-type: none"> Úroveň chladicí vody během sušení je příliš vysoká nebo špatně odtéká. 	<ul style="list-style-type: none"> Obratťe se na autorizovaný servis.
Unb	<ul style="list-style-type: none"> Detekce nesymetrického zatížení. 	<ul style="list-style-type: none"> Zkontrolujte a vyvažte zatížení prádla v bubnu. Snižte množství prádla.
Fb	<ul style="list-style-type: none"> Voda nadměrně protékala. 	<ul style="list-style-type: none"> Obratťe se na autorizovaný servis.
E5	<ul style="list-style-type: none"> Chyba vypouštění. Voda není úplně vypuštěna do 1 minuty (funkce i-Refresh) 	<ul style="list-style-type: none"> Vyčistěte filtr čerpadla. Zkontrolujte instalaci odtokové hadice.

9.3 Řešení problémů bez displejových kódů

Problém	Příčina	Řešení
Spotřebič nefunguje.	<ul style="list-style-type: none"> Program ještě nebyl spuštěn. Dveře nejsou správně zavřené. Zařízení nebylo zapnuté. Výpadek napájení. Je aktivována dětská pojistka. 	<ul style="list-style-type: none"> Zkontrolujte program a spusťte jej. Správně zavřete dveře. Zapněte spotřebič. Zkontrolujte zdroj napájení. Deaktivujte dětskou pojistku.
Pračka se nenaplní vodou.	<ul style="list-style-type: none"> Není přísun vody. Přívodní hadice je zalomená. Filtr na přívodní hadici je zablokován. Tlak vody je nižší než 0,03 MPa. Dveře nejsou správně zavřené. Porucha zásobování vodou. 	<ul style="list-style-type: none"> Zkontrolujte vodovodní ventil. Zkontrolujte přívodní hadici. Vyčistěte filtr přívodní hadice. Zkontrolujte tlak vody. Správně zavřete dveře. Zajistěte přívod vody.
Pračka se během plnění vodou vypouští.	<ul style="list-style-type: none"> Výška odtokové hadice je nižší než 80 cm. Konec odtokové hadice zasahuje do vody. 	<ul style="list-style-type: none"> Zkontrolujte, zda je vypouštěcí hadice správně nainstalována. Ujistěte se, že vypouštěcí hadice nezasahuje do vody.

Problém	Příčina	Řešení
Porucha vypouštění.	<ul style="list-style-type: none"> Odtoková hadice je zablokovaná. Filtr čerpadla je zablokovaný. Konec odtokové hadice je výš než 100 cm nad úroveň podlahy. 	<ul style="list-style-type: none"> Odblokujte odtokovou hadici. Vyčistěte filtr čerpadla. Zkontrolujte, zda je vypouštěcí hadice správně nainstalována.
Silné vibrace během odstředování.	<ul style="list-style-type: none"> Nebyly odstraněny všechny přepravní šrouby. Spotřebič není ve stabilní pozici. Spotřebič je nesprávně naplněn. 	<ul style="list-style-type: none"> Odstraňte všechny přepravní šrouby. Zajistěte stabilní podlahu a vyrovnanou polohu. Zkontrolujte hmotnost a vyvážení náplně.
Proces se zastavil před dokončením pracího cyklu.	<ul style="list-style-type: none"> Porucha vody nebo elektrická porucha. 	<ul style="list-style-type: none"> Zkontrolujte napájení a přívod vody.
Proces se po uplynutí určité doby zastaví.	<ul style="list-style-type: none"> Spotřebič zobrazuje chybový kód. Problém vznikl způsobem zatížení. Program provádí cyklus namáčení. 	<ul style="list-style-type: none"> Zkontrolujte zobrazené kódy. Snižte nebo upravte zatížení. Zrušte program a restartujte.
Bubnem a/nebo zásuvkou na prací prostředek uniká nadbytečná pěna.	<ul style="list-style-type: none"> Prací prostředek je nevhodný. Nadměrné použití pracího prostředku. 	<ul style="list-style-type: none"> Zkontrolujte doporučení pracích prostředků. Snižte množství pracího prostředku.
Automatické nastavení doby praní.	<ul style="list-style-type: none"> Doba trvání programu praní bude upravena. 	<ul style="list-style-type: none"> To je normální a neovlivňuje funkčnost.
Odstředování selhalo.	<ul style="list-style-type: none"> Špatné vyvážení prádla. 	<ul style="list-style-type: none"> Zkontrolujte náplň spotřebiče a prádla a znovu spusťte program odstředování.
Neuspokojivý výsledek praní.	<ul style="list-style-type: none"> Stupeň znečištění nesouhlasí s vybraným programem. Množství pracích prostředků nebylo dostatečné. Maximální zatížení bylo překročeno. Prádlo bylo v bubnu rozmístěno nerovnoměrně. 	<ul style="list-style-type: none"> Vyberte jiný program. Zvolte prací prostředek podle stupně znečištění a podle specifikací výrobce. Snižte množství náplně. Uvolněte prádlo.
Na prádle se nacházejí zbytky pracího prášku.	<ul style="list-style-type: none"> Nerozpustné částice prášku mohou zůstat jako bílé skvrny na prádle. 	<ul style="list-style-type: none"> Provedte extra máchání. Pokuste se odstranit skvrny od prášku ze suchého prádla. Zvolte jiný prací prostředek.
Na prádle se nacházejí šedé skvrny.	<ul style="list-style-type: none"> Jsou způsobeny tuky, jako jsou oleje, krémy nebo masti. 	<ul style="list-style-type: none"> Ošetřete prádlo speciálním čisticím prostředkem.



Poznámka: Tvorba pěny

Pokud se během cyklu odstředování zjistí příliš mnoho pěny, motor se zastaví a aktivuje se vypouštěcí čerpadlo na dobu 90 sekund. Pokud toto odstranění pěny selže až 3-rát, program se ukončí bez odstředování.

Pokud se chybové hlášení objeví i po přijatých opatřeních, vypněte spotřebič, odpojte napájecí zdroj a obraťte se na zákaznickou službu.

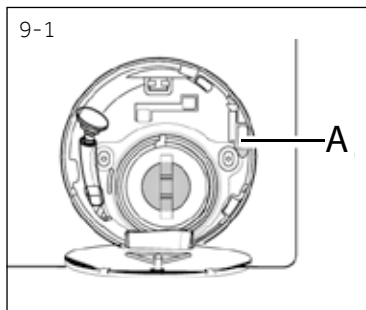

9.4 V případě výpadku proudu

Aktuální program a jeho nastavení se uloží.

Po obnovení napájení se obnoví provoz.

Pokud výpadek napájení přeruší prací program, který běží, dvířka se mechanicky zablokují.

Abyste mohli dostat prádlo ven, neměli byste ve skleněném průzoru dvířek vidět žádnou hladinu vody. – Nebezpečí popálení! Úroveň vody se musí snížit jak je uvedeno v kapitole 8.6 „Filtr čerpadla“, na str. 23.

Nevytahujte páčku (A) zpod servisní klapky (obrázek 9-1), dokud nedojde k odemknutí mírným kliknutím. Poté znovu upevněte všechny díly.



Poznámka: Odemkněte dveře

Když je pračka v bezpečném stavu (hladina vody je pod úrovní otvoru, teplota bubny je pod 55 °C, buben se neotáčí), můžete odemknout provozní dveře pračky.

10.1 Příprava

- ▶ Vyměňte spotřebič z obalu.
- ▶ Odstraňte veškerý obalový materiál včetně polystyrénového podkladu, uložte je mimo dosah dětí. Během otevírání balení mohou být na plastovém sáčku a na otvoru viditelné kapky vody. Je to běžný jev, který je výsledkem vodních zkoušek v továrně.



Poznámka: Zneškodňování obalů

Všechny obalové materiály udržte mimo dosah dětí a zlikvidujte je způsobem, který je šetrný k životnímu prostředí.

10.2 VOLITELNÉ

Nasad'te podložky na snížení hluku.

1. Při otevírání smršťovacího balení najdete několik podložek na snížení hluku. Tyto se používají ke snížení hluku. (Obr. 10-1).
2. Položte pračku na její boční stranu, dvířky směrem nahoru, spodní stranou od obsluhy.
3. Vyměňte protihlukové podložky a odstraňte oboustrannou lepicí ochrannou fólii; Přilepte kolem spodní části; Vložte protihlukové podložky pod skříň pračky, jak je znázorněno na obrázku 3 (dvě delší podložky v poloze 1 a 3, dvě kratší podložky v poloze 2 a 4). Nakonec pračku opět postavte do svislé polohy.

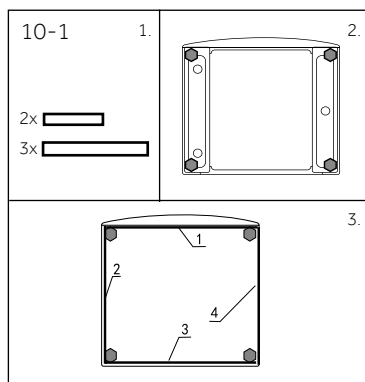

10.3 Odstraňte přepravní šrouby

Ochrana při přepravě na zadní straně je určena k upínání antivibračních komponentů uvnitř spotřebiče během přepravy, pro zabránění poškození vnitřku spotřebiče.

Před použitím musí být odstraněny všechny prvky (I, R, S a T, Obr. 10-2).

1. Odstraňte všechny 4 šrouby (T1 - T4) (obr.10-3).

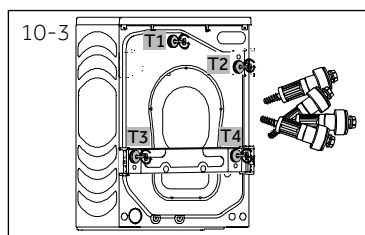
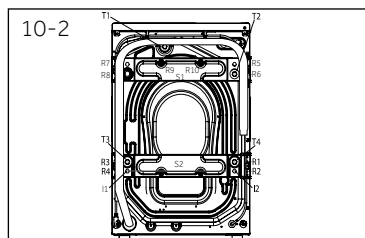

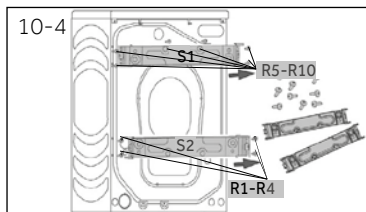

2. Odstraňte 10 šroubů (R1 - R10) ze spodní zadní části výztuže. Z pračky vyjměte výztuže (S1 a S2).

* HWD 100/120-B...

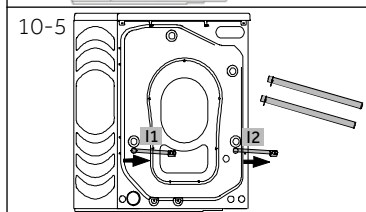

3. Vytáhněte 2 železné tyče I1 a I2 (obr.10-5)

* HWD 100/120-B...

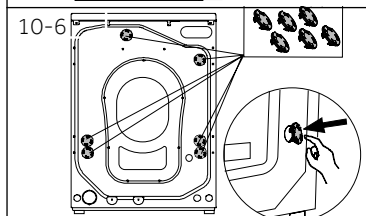

4. Vložte do 6 uvolněných otvorů zaslepovací zátky (obr.10-6)



Poznámka: Odložte je na bezpečné místo.

Odložte přepravní šrouby a železné tyče na bezpečné místo pro pozdější použití. Vždy, když se spotřebič stěhuje, nejprve znovu nainstalujte šrouby a tyče.

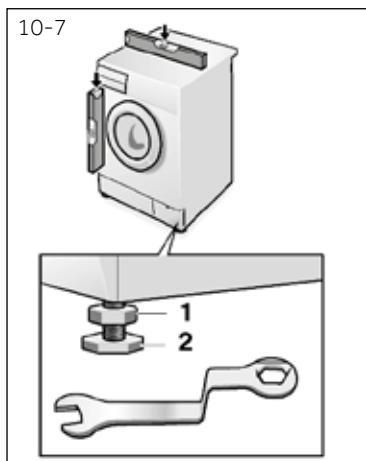

10.4 Stěhování spotřebiče

Chcete-li spotřebič přesunout na vzdálené místo, aby nedošlo k poškození, vložte zpět přepravní šrouby a železné tyče odstraněné před instalací.

10.5 Vyrovnání spotřebiče

Nastavte všechny nohy (Obr.10-7), abyste dosáhli úplné vodorovné a svislé polohy ve všech směrech. Tím se během používání minimalizují vibrace a také hluk. Sníží se i opotřebení. Pro nastavení doporučujeme použít vodováhu. Podlaha by měla být co nejstabilnější a rovná.

1. Uvolněte pojistnou matici (1) pomocí klíče.
2. Výšku nastavte otáčením nožičky (2).
3. Utáhněte pojistnou matici (1) ke krytu.

10.6 Připojení odtoku vody

Správně instalujte hadici na vypouštění odpadové vody do potrubí. Hadice musí v jednom bodě dosáhnout výšky mezi 80 a 100 cm nad spodní hranou spotřebiče! Pokud je to možné, vždy držte odtokovou hadici upevněnou na sponě na spotřebiči.



VAROVÁNÍ!

- ▶ Pro připojení používejte pouze dodanou sadu hadic.
- ▶ Nikdy nepoužívejte staré sady hadic!
- ▶ Napouštěcí hadici připojujte pouze ke zdroji se studenou vodou.
- ▶ Před připojením zkontrolujte, zda je voda čistá a průzračná.

Jsou možná následující spojení:

10.6.1 Odtoková hadice umístěná do umyvadla

- ▶ Zavěste vypouštěcí hadici pomocí plastového držáku ve tvaru obráceného U přes okraj umyvadla s přiměřenou velikostí (Obr. 10-8).
- ▶ Zabezpečte držák dostatečně proti vyklouznutí.

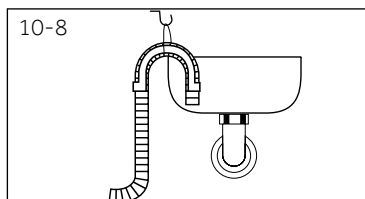

10.6.2 Odtoková hadice pro připojení do odpadního potrubí

- ▶ Vnitřní průměr stojícího potrubí s odvodušňovacím otvorem musí být minimálně 40 mm.
- ▶ Zasuňte odtokovou hadici na cca. 80-100 mm do potrubí odpadní vody.
- ▶ Připojte U držák a dostatečně ho zajistěte (Obr.10-9).

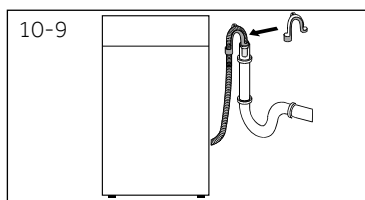

10.6.3 Odtoková hadice do přípojky umyvadla

- ▶ Připojení musí být umístěno nad sifonem
- ▶ Připojení vypouštěcího otvoru je obvykle uzavřené podložkou (A). Odstraňte ho, abyste zabránili jakékoliv poruše (Obr.10-10).
- ▶ Zajistěte odtokovou hadici pomocí svorky.

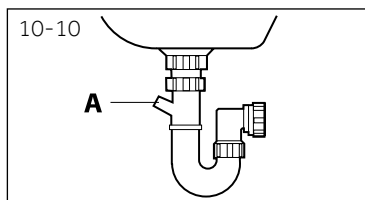

VÝSTRAHA!

- ▶ Odtoková hadice by neměla být ponořena do vody a měla by být bezpečně přichycena a bez úniku vody. Pokud je vypouštěcí hadice umístěna na zemi nebo pokud je potrubí ve výšce menší než 80 cm, pračka se při plnění nepřetržitě vypouští.
- ▶ Odtoková hadice se nesmí prodlužovat. Pokud je to nutné, kontaktujte autorizovaný servis.

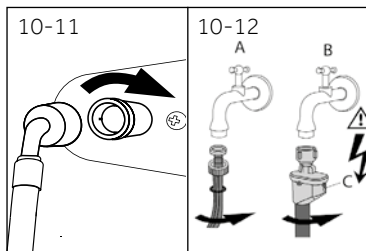

10.7 Připojení vody

Ujistěte se, že jsou vložena těsnění.

1. Připojte hadici pro přívod vody se zkoseným koncem k spotřebiči (Obr.10-11). Utáhněte závit ručně.
2. Druhý konec připojte k vodovodnímu kohoutku s 3/4" závitem (Obr.10-12).

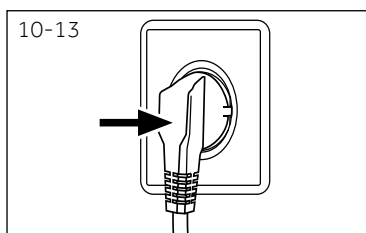

10.8 Elektrické připojení

Před každým zapojením zkontrolujte, zda:

- ▶ zdroj energie, zásuvka a jistič, nebo pojistka odpovídají svými silovými parametry odběrovým požadavkům pračky, uvedených na výrobním štítku pračky.
- ▶ Je síťová zásuvka uzemněna a není-li použit žádný prodlužovací kabel, multizásuvka, nebo zásuvka adaptéru.
- ▶ se zástrčka a zásuvka přesně shodují.

Zasuňte zástrčku do zásuvky (Obr.10-13).



VAROVÁNÍ!

- ▶ Zajistěte, aby všechny přípojky (napájecí, odtokové hadice a hadice pro napouštění vody) byly pevné, suché a nepropustné!
- ▶ Dávejte pozor, aby tyto části nebyly nikdy rozdrcené, zalomené nebo zkroucené.
- ▶ Pokud je přívodní kabel poškozen, musí jej vyměnit pouze pracovník autorizovaného servisu s certifikovaným oprávněním na požadovanou činnost, aby se zabránilo možným rizikům.

11.1 Informační list dle Nařízení v přenesené pravomoci: (EU) 2019/2014

Informační list výrobku					
(EU) 2019/2014					
Název nebo ochranná známka dodavatele:			Haier		
Adresa dodavatele (c):			Rue des Gravieres 3-5, 92200 Neuilly Sur Seine, FR		
Identifikační značka modelu:			HWD80-B14979S		
Obecné parametry výrobku:					
Parametr	Hodnota		Parametr	Hodnota	
Jmenovitá kapacita (v kg)	Jmenovitá kapacita (b)	5,0	Rozměry v cm	Výška	85
	Jmenovitá prací kapacita (a)	8,0		Šířka	59
				Hloubka	46
Index energetické účinnosti	EEIW (a)	51,9	Třída energetické účinnosti	EEIW (a)	A
	EEIWD (b)	66,9		EEIWD (b)	D
Index prací účinnosti	IW (a)	1,04	Účinnost máchání (v g/kg suchých textilních výrobků)	IR (a)	4,8
	JW (b)	1,04		IR (b)	4,8
Spotřeba energie v kWh na kg na cyklus pro prací cyklus pračky se sušičkou pro domácnost v programu eco 40-60 při kombinaci plně a částečně náplně. Skutečná spotřeba energie bude záviset na tom, jak je spotřebič používán.	0,472		Spotřeba energie v kWh na kg na cyklus pro cyklus praní a sušení pračky se sušičkou pro domácnost při kombinaci plně a poloviční náplně. Skutečná spotřeba energie bude záviset na tom, jak je spotřebič používán.	2,66	
Spotřeba vody v litrech na cyklus v programu eco 40-60 při kombinaci plně a částečně náplně. Skutečná spotřeba vody bude záviset na tom, jak je spotřebič používán, a na tvrdosti vody.	44		Spotřeba vody v litrech na cyklus pro cyklus praní a sušení pračky se sušičkou pro domácnost při kombinaci plně a poloviční náplně. Skutečná spotřeba vody bude záviset na tom, jak je spotřebič používán, a na tvrdosti vody.	68	
Maximální teplota uvnitř ošetřené textilie (° C) pro prací cyklus domácí pračky se sušičkou pomocí programu eco 40-60.	Jmenovitá prací kapacita	30	Maximální teplota uvnitř ošetřené textilie (° C) pro prací cyklus domácí pračky s použitím pracího a sušičkého cyklu.	Jmenovitá kapacita	26
	Polovina	30		Polovina	25
	Čtvrtina	25			
Otáčky při odstředování (ot/ min) (a)	Jmenovitá prací kapacita	1400	Zbytkový obsah vlhkosti (v %) (a)	Jmenovitá prací kapacita	52
	Polovina	1400		Polovina	52
	Čtvrtina	1400		Čtvrtina	56
Doba trvání programu eco 40-60 (h: min)	Jmenovitá prací kapacita	3:35	Třída účinnosti sušení odstředováním (a)	A	
	Polovina	2:45			
	Čtvrtina	2:45			

Úroveň emisí hluku šířeného vzduchem během fáze odštěďování při pracím cyklu v programu eco 40-60 při jmenovité kapacitě (v dB(A) re 1 pW)	72	doba trvání cyklu praní a sušení (h:min)	Jmenovitá kapacita	8:20
			Polovina	5:00
Typ	volně stojící	Třída emisí hluku šířeného vzduchem během fáze odštěďování v programu eco 40-60 při jmenovité prací kapacitě	A	
Vypnutý stav (W)	0.45	Pohotovostní režim (W)	0.45	
Odložený start (W) (v příslušných případech)	3.90	Pohotovostní režim při připojení na síť (W) (v příslušných případech)	N/A	
Minimální doba trvání záruky nabízená dodavatelem (c): 24 Měsíce				
Tento výrobek byl navržen tak, aby během pracovního cyklu uvolňoval ionty stříbra		Ne		
<p>(a) pro program eco 40-60. (b) pro cyklus praní a sušení. (c) změny těchto položek se nepovažují za relevantní pro účely čl. 4 odst. 4 nařízení (EU) 2017/1369 (d) jestliže databáze výrobků automaticky generuje konečný obsah této buňky, dodavatel tyto údaje nezadává.</p>				

Informační list výrobku					
(EU) 2019/2014					
Název nebo ochranná známka dodavatele:			Haier		
Adresa dodavatele (c):			Rue des Graviers 3-5, 92200 Neuilly Sur Seine, FR		
Identifikační značka modelu:			HWD100-B14979S		
Obecné parametry výrobku:					
Parametr	Hodnota		Parametr	Hodnota	
Jmenovitá kapacita (v kg)	Jmenovitá kapacita (b)	6.0	Rozměry v cm	Výška	85
	Jmenovitá prací kapacita (a)	10,0		Šířka	59
				Hloubka	53
Index energetické účinnosti	EEIW (a)	51.8	Třída energetické účinnosti	EEIW (a)	A
	EEIWD (b)	67.0		EEIWD (b)	D
Index prací účinnosti	IW (a)	1.04	Účinnost máchání (v g/kg suchých textilních výrobků)	IR (a)	4.8
	JW (b)	1.04		JR (b)	4.8
Spotřeba energie v kWh na kg na cyklus pro prací cyklus pračky se sušičkou pro domácnost v programu eco 40-60 při kombinaci plné a částečné náplně. Skutečná spotřeba energie bude záviset na tom, jak je spotřebič používán.	0.512		Spotřeba energie v kWh na kg na cyklus pro cyklus praní a sušení pračky se sušičkou pro domácnost při kombinaci plné a poloviční náplně. Skutečná spotřeba energie bude záviset na tom, jak je spotřebič používán.	3,08	
Spotřeba vody v litrech na cyklus v programu eco 40-60 při kombinaci plné a částečné náplně. Skutečná spotřeba vody bude záviset na tom, jak je spotřebič používán, a na tvrdosti vody.	51		Spotřeba vody v litrech na cyklus pro cyklus praní a sušení pračky se sušičkou pro domácnost při kombinaci plné a poloviční náplně. Skutečná spotřeba vody bude záviset na tom, jak je spotřebič používán, a na tvrdosti vody.	75	
Maximální teplota uvnitř ošetřené textilie (° C) pro prací cyklus domácí pračky se sušičkou pomocí programu eco 40-60.	Jmenovitá prací kapacita	32	Maximální teplota uvnitř ošetřené textilie (° C) pro prací cyklus domácí pračky s použitím pracího a sušičkého cyklu.	Jmenovitá kapacita	26
	Polovina	30			
	Čtvrtina	25			Polovina
Otáčky při odstředování (ot/ min) (a)	Jmenovitá prací kapacita	1400	Zbytkový obsah vlhkosti (v %) (a)	Jmenovitá prací kapacita	52
	Polovina	1400		Polovina	52
	Čtvrtina	1400		Čtvrtina	55
Doba trvání programu eco 40-60 (h:min)	Jmenovitá prací kapacita	3:58	Třída účinnosti sušení odstředováním (a)	A	
	Polovina	2:55			
	Čtvrtina	2:45			

Úroveň emisí hluku šířeného vzduchem během fáze odštěďování při pracím cyklu v programu eco 40-60 při jmenovité kapacitě (v dB(A) re 1 pW)	72	doba trvání cyklu praní a sušení (h:min)	Jmenovitá kapacita	8:50
			Polovina	5:20
Typ	volně stojící	Třída emisí hluku šířeného vzduchem během fáze odštěďování v programu eco 40-60 při jmenovité prací kapacitě	A	
Vypnutý stav (W)	0.45	Pohotovostní režim (W)	0.45	
Odložený start (W) (v příslušných případech)	3.90	Pohotovostní režim při připojení na síť (W) (v příslušných případech)	N/A	
Minimální doba trvání záruky nabízená dodavatelem (c): 24 Měsíce				
Tento výrobek byl navržen tak, aby během pracovního cyklu uvolňoval ionty stříbra		Ne		
<p>(a) pro program eco 40-60. (b) pro cyklus praní a sušení. (c) změny těchto položek se nepovažují za relevantní pro účely čl. 4 odst. 4 nařízení (EU) 2017/1369 (d) jestliže databáze výrobků automaticky generuje konečný obsah této buňky, dodavatel tyto údaje nezadává.</p>				

Informační list výrobku					
(EU) 2019/2014					
Název nebo ochranná známka dodavatele:			Haier		
Adresa dodavatele (c):			Rue des Gravieres 3-5, 92200 Neuilly Sur Seine, FR		
Identifikační značka modelu:			HWD120-B14979S		
Obecné parametry výrobku:					
Parametr	Hodnota		Parametr	Hodnota	
Jmenovitá kapacita (v kg)	Jmenovitá kapacita (b)	8.0	Rozměry v cm	Výška	85
	Jmenovitá prací kapacita (a)	12.0		Šířka	59
				Hloubka	60
Index energetické účinnosti	EEIW (a)	51.4	Třída energetické účinnosti	EEIW (a)	A
	EEIWD (b)	78.5		EEIWD (b)	E
Index prací účinnosti	IW (a)	1.04	Účinnost máchání (v g/kg suchých textilních výrobků)	IR (a)	4.8
	JW (b)	1.04		JR (b)	4.8
Spotřeba energie v kWh na kg na cyklus pro prací cyklus pračky se sušičkou pro domácnost v programu eco 40-60 při kombinaci plné a částečné náplně. Skutečná spotřeba energie bude záviset na tom, jak je spotřebič používán.	0.538		Spotřeba energie v kWh na kg na cyklus pro cyklus praní a sušení pračky se sušičkou pro domácnost při kombinaci plné a poloviční náplně. Skutečná spotřeba energie bude záviset na tom, jak je spotřebič používán.	4,35	
Spotřeba vody v litrech na cyklus v programu eco 40-60 při kombinaci plné a částečné náplně. Skutečná spotřeba vody bude záviset na tom, jak je spotřebič používán, a na tvrdosti vody.	56		Spotřeba vody v litrech na cyklus pro cyklus praní a sušení pračky se sušičkou pro domácnost při kombinaci plné a poloviční náplně. Skutečná spotřeba vody bude záviset na tom, jak je spotřebič používán, a na tvrdosti vody.	100	
Maximální teplota uvnitř ošetřené textilie (° C) pro prací cyklus domácí pračky se sušičkou pomocí programu eco 40-60.	Jmenovitá prací kapacita	35	Maximální teplota uvnitř ošetřené textilie (° C) pro prací cyklus domácí pračky s použitím pracího a sušičkého cyklu.	Jmenovitá kapacita	30
	Polovina	33			
	Čtvrtina	25		Polovina	25
Otáčky při odstředování (ot/ min) (a)	Jmenovitá prací kapacita	1400	Zbytkový obsah vlhkosti (v %) (a)	Jmenovitá prací kapacita	52
	Polovina	1400		Polovina	52
	Čtvrtina	1400		Čtvrtina	54
Doba trvání programu eco 40-60 (h:min)	Jmenovitá prací kapacita	3:58	Třída účinnosti sušení odstředováním (a)	A	
	Polovina	2:58			
	Čtvrtina	2:58			

Úroveň emisí hluku šířeného vzduchem během fáze odštěďování při pracím cyklu v programu eco 40-60 při jmenovité kapacitě (v dB(A) re 1 pW)	72	doba trvání cyklu praní a sušení (h:min)	Jmenovitá kapacita	9:40
			Polovina	6:10
Typ	volně stojící	Třída emisí hluku šířeného vzduchem během fáze odštěďování v programu eco 40-60 při jmenovité prací kapacitě	A	
Vypnutý stav (W)	0.45	Pohotovostní režim (W)	0.45	
Odložený start (W) (v příslušných případech)	3.90	Pohotovostní režim při připojení na síť (W) (v příslušných případech)	N/A	
Minimální doba trvání záruky nabízená dodavatelem (c): 24 Měsíce				
Tento výrobek byl navržen tak, aby během pracovního cyklu uvolňoval ionty stříbra		Ne		
<p>(a) pro program eco 40-60. (b) pro cyklus praní a sušení. (c) změny těchto položek se nepovažují za relevantní pro účely čl. 4 odst. 4 nařízení (EU) 2017/1369 (d) jestliže databáze výrobků automaticky generuje konečný obsah této buňky, dodavatel tyto údaje nezadává.</p>				

11.2 Doplňkové technické údaje

HWD80-B14979 / HWD100-B14979 / HWD120-B14979	
Rozměry (V x Š x H mm)	HWD80-B14979 / HWD100-B14979 / HWD120-B14979
Napětí ve V / Kmitočet sítě v Hz	220-240 V~/50Hz
Proud v A	10
Maximální výkon ve W	2000
Tlak vody v MPa	$0.03 \leq P \leq 1$
Čistá hmotnost v kg	75 / 81 / 85

11.3 Normy a směrnice

Tento výrobek vyhovuje požadavkům všech odpovídajících směrnic ES včetně souvisejících harmonizovaných norem, které jsou nutné pro to, aby výrobek mohl nést označení CE.

Další informace o výrobku naleznete na adrese <https://eprel.ec.europa.eu/> nebo naskenujte QR na energetickém štítku dodaném s pračkou.

Doporučujeme používat originální náhradní díly a služby zákaznického servisu Haier.

Máte-li se spotřebičem nějaký problém, podívejte se prosím nejprve do sekce ŘEŠENÍ PROBLÉMŮ.

Pokud tam nenajdete řešení, kontaktujte prosím

- ▶ místního prodejce nebo
- ▶ vyhledejte oddíl Technická podpora na stránkách www.haier.cz, kde můžete najít telefonní čísla a můžete aktivovat váš servisní požadavek.

Ještě, než budete kontaktovat naše Servisní centrum, zkontrolujte, zda máte níže uvedené informace.

Informace najdete na výrobním štítku.

Model _____ Výrobní číslo _____

Zkontrolujte také doklady o nabytí spotřebiče, včetně případných certifikátů záruk, prodloužených nad zákonný rámec, které jsou dodávány spolu se spotřebičem pro případ reklamace.

Pro všeobecné obchodní otázky vyhledejte naše níže uvedené evropské adresy.

Evropské adresy Haier			
Země*	Poštovní adresa	Země*	Poštovní adresa
Italy	Haier Europe Trading SRL Via De Cristoforis, 12 21100 Verese ITÁLIE	Francie	Haier France SAS 53 Boulevard Ornano – Pleyad 3 93200 Saint Denis FRANCIE
Spain Portugalsko	Haier Iberia SL Pg. Garcia Faria, 49-51 08019 Barcelona ŠPANĚLSKO	Belgie-FR Belgie-NL Nizozemsko Lucembursko	Haier Benelux SA Anderlecht Route de Lennik 451 BELGIE
Německo Rakousko	Haier Deutschland GmbH Konrad-Zuse-Platz 6 81829 München NĚMECKO	Poland Maďarsko Řecko Rumunsko Rusko	Haier Poland Sp. zo.o. Al. Jerozolimskie 181B 02-222 Warszawa POLSKO
Spojené království	Haier Appliances UK Co.Ltd. One Crown Square Church Street East Woking, Surrey, GU21 6HR UK	Česká republika a Slovensko	Haier Europe Candy Hoover ČR s.r.o. Sokolovská 651/136a 186 00 Praha 8 - Karlín ČESKÁ REPUBLIKA

* Pro více informací prosím jděte na www.haier.cz



Haier