



CTL636ES6

Plně automatický kávovar



BOSCH

cz Návod k použití



A

Součást dodávky (viz strana 6)

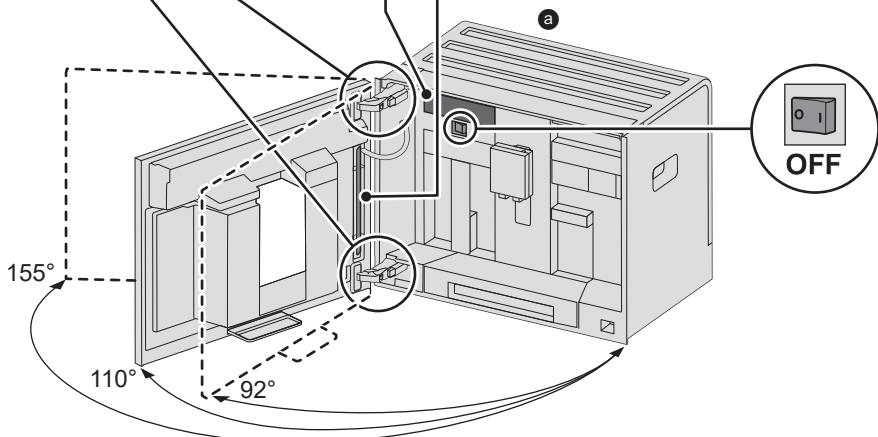
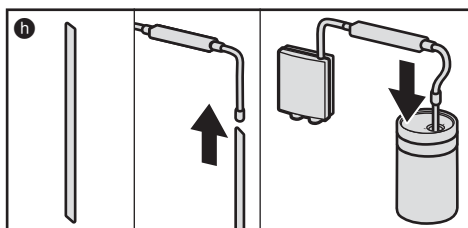
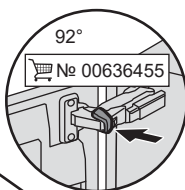
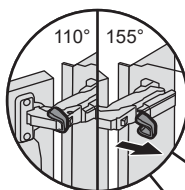
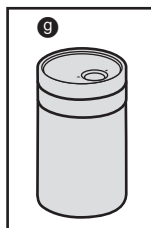
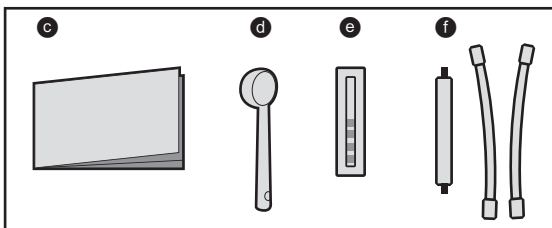
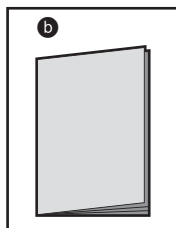

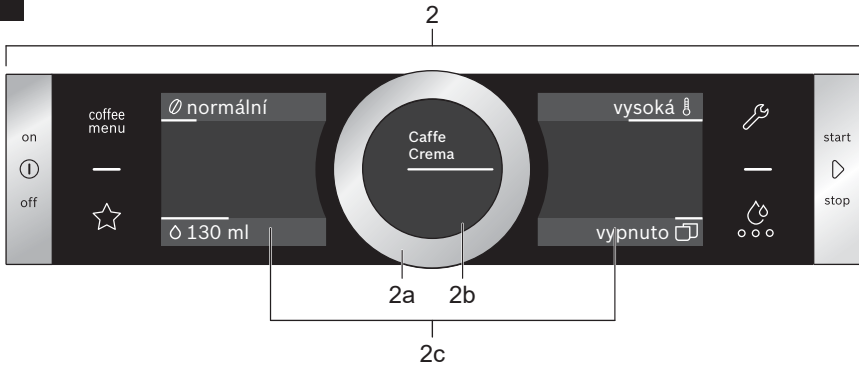
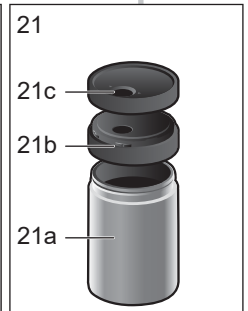
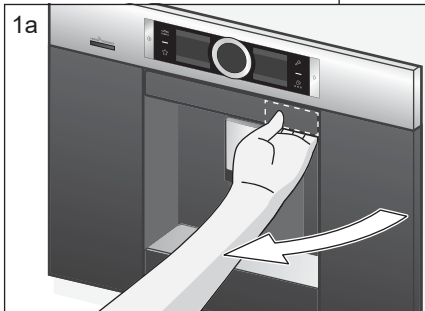
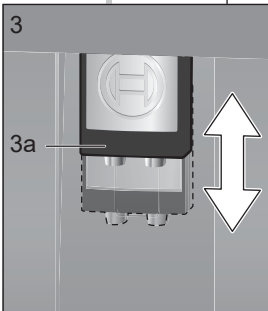
B**C**

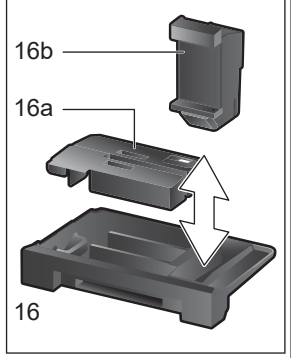
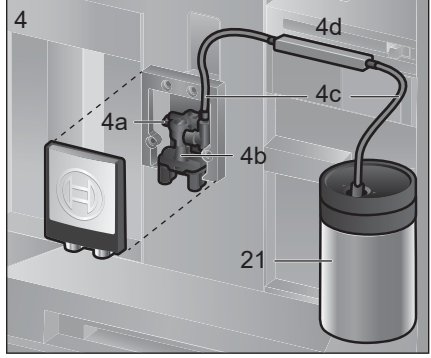
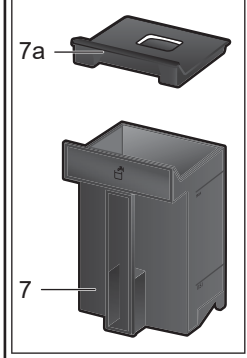
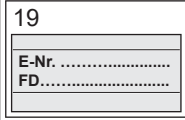
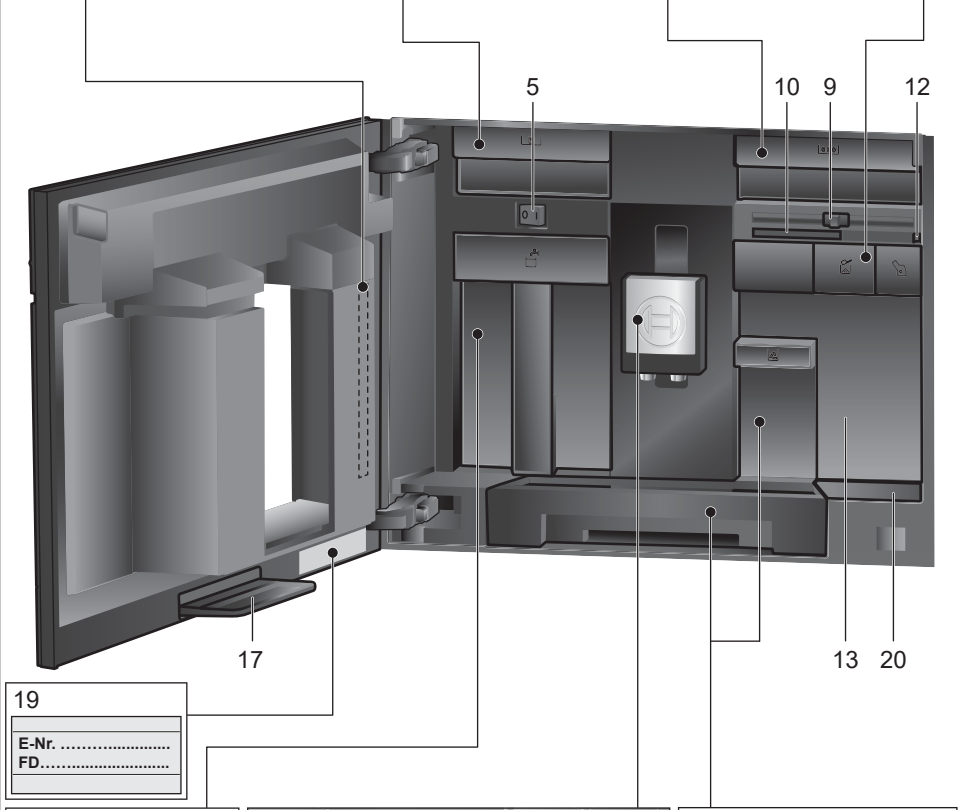
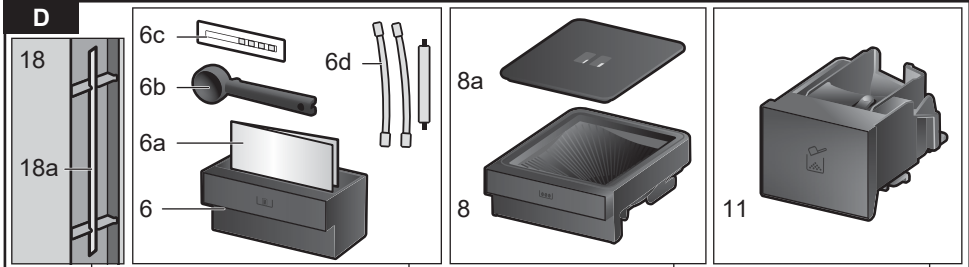

E

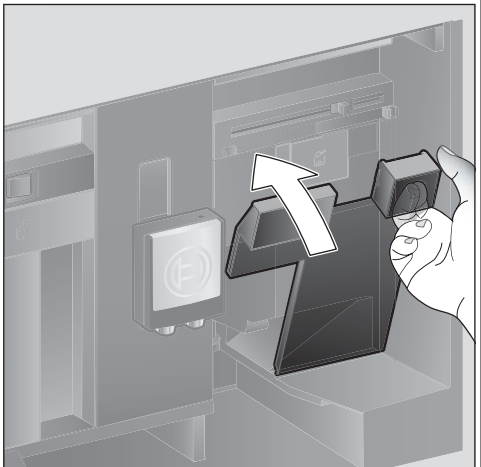
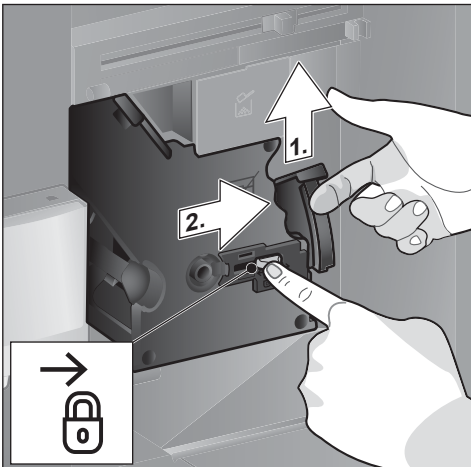
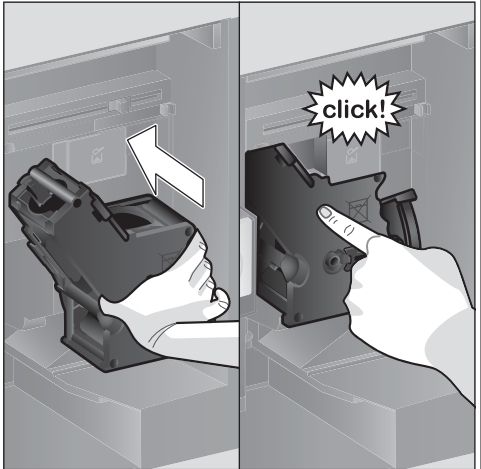
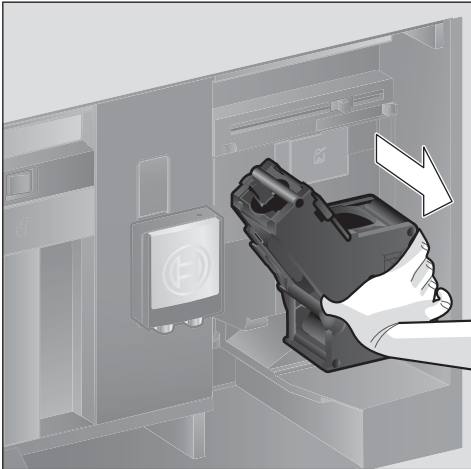
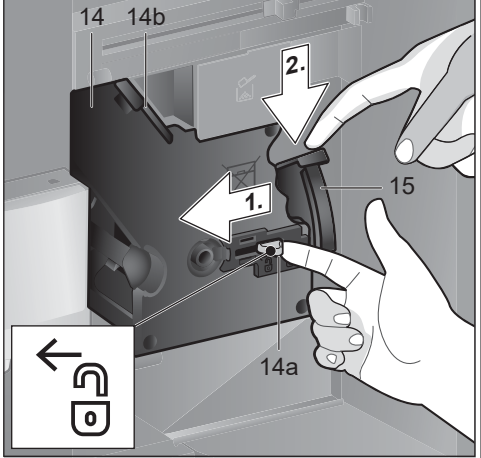
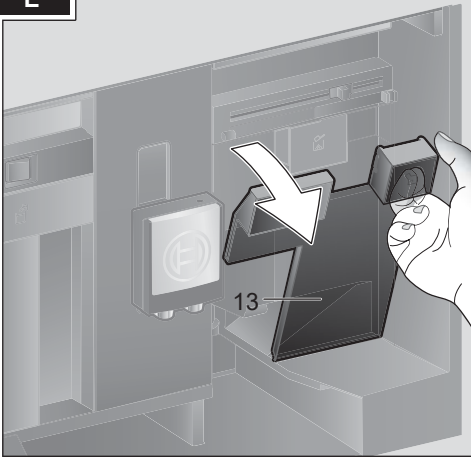

Obsah

Součást dodávky (k použití)	6
Srdečně blahopřejeme	7
Použití podle určení	8
Důležité bezpečnostní pokyny	8
Přehled	10
Ovládací prvky	10
První použití	11
Ovládací panel	13
Příprava nápojů	13
Příprava s použitím kávových zrn	16
Příprava s použitím mléka	16
Příprava s použitím mleté kávy	17
Příprava horké vody	17
Osobní nápoje.....	18
Nastavení úrovně mletí	19
Dětská pojistka	19
Nabídka	19
Home Connect	21
Každodenní péče a čištění	24
Servisní programy	27
Tipy na úsporu energie	29
Ochrana proti mrazu	30
Skladování příslušenství	30
Příslušenství	30
Likvidace	30
Záruka	30
Co dělat v případě poruchy?	31
Technické parametry..	34

Součást dodávky

(Obrázek **A**)

- a** Plně automatický kávovar
- b** Návod k obsluze
- c** Stručná příručka
- d** Odměrka
- e** Proužek na testování tvrdosti vody
- f** Trubička na mléko (sada)
- g** Nádobka na mléko
- h** Sací trubička

Srdečně blahopřejeme ...

....k zakoupení plně automatického kávovaru! Pořídili jste si kvalitní a moderní kuchyňský spotřebič. Spojuje inovativní techniku, velké množství funkcí a snadné ovládání. Můžete jednoduše a rychle připravit různé chutné horké nápoje - ať už povzbuzující espresso, krémové cappuccino, jemné Latte Macchiato, bílou kávu nebo tradiční šálek kávy.

Spotřebič vám zároveň nabízí bohaté možnosti, kterými se přizpůsobí vaší individuální chuti.

Abyste mohli tento plně automatický kávovar spolehlivě a bezpečně používat se všemi jeho funkcemi a vlastnostmi, měli byste se seznámit s jeho součástmi, funkcemi, ukazateli a ovládacími prvky. Tento návod má za úkol pomáhat vám při používání automatického kávovaru. Proto si návod prostudujte ještě před uvedením spotřebiče do provozu.

Jak tento návod používat

Otevřete přední stránku tohoto návodu. Naleznete zde obrázky spotřebiče, na kterých jsou jednotlivé komponenty označeny čísly. Tato čísla jsou v textu tohoto návodu používána jako odkazy. Příklad: Spařovací jednotka (15).

Tento návod speciálním způsobem uvádí zobrazené texty a symboly. Umožní vám okamžité zorientování se v textu nebo v symbolech, které jsou vyznačeny nebo se zobrazují na spotřebiči.

Ukazatele na displeji:
"Espresso"

Tlačítka a ovládací prvky na displeji:
[>]

Ke spotřebiči je přiložen krátký návod, ve kterém můžete rychle najít nejdůležitější funkce. Návod můžete uložit do odkládacího prostoru, který se nachází vpravo z vnější strany spotřebiče.

Použití podle určení

Tento spotřebič je určený pouze k použití v domácnosti. Používejte tento spotřebič pouze uvnitř, při pokojové teplotě a v nadmořské výšce pod 2 000 m.

Bezpečnostní pokyny

Před použitím spotřebiče si pozorně přečtěte návod k použití, řiďte se podle něj a dobře ho uschovejte k pozdějšímu nahlédnutí. Pokud předáte tento spotřebič někomu jinému, přiložte i tyto pokyny.

Tento spotřebič mohou používat děti starší 8 let a osoby s omezenými fyzickými, sensorickými nebo duševními schopnostmi nebo s nedostatečnými zkušenostmi a/nebo znalostmi, pokud jsou pod dohledem osoby, která je odpovědná za jejich bezpečnost, nebo byly touto osobou instruovány o bezpečném použití spotřebiče a pochopily z toho vyplývající nebezpečí. Dětem mladším než 8 let zabraňte v přístupu ke spotřebiči a přívodnímu kabelu. Děti si nesmí se spotřebičem hrát. Čištění a údržbu ze strany uživatele nesmí provádět děti. Výjimka: děti starší 8 let a pod dozorem dospělé osoby.

⚠ Varování **Nebezpečí zasažení** **elektrickým proudem!**

- Připojte spotřebič pouze na střídavé napětí do předpisově nainstalované zásuvky s ochranným vodičem. Zajistěte, aby zemnicí systém elektrické domovní instalace byl předpisově instalován.
- Spotřebič připojujte a uvádějte do provozu jen podle údajů uvedených na typovém štítku.
- Spotřebič používejte jen v případě, že síťový přívod ani vlastní spotřebič nejsou poškozeny.
- Aby se předešlo ohrožení, tento spotřebič smí opravovat, např. provést výměnu vadného síťového kabelu, pouze technik našeho zákaznického servisu.
- Spotřebič ani síťový kabel nikdy neponořujte do vody.
- V případě poruchy okamžitě vytáhněte síťovou zástrčku a vypněte pojistku.

⚠ Varování **Riziko magnetizmu!**

Spotřebič obsahuje permanentní magnety, které mohou ovlivnit elektronické implantáty jako např. kardiostimulátory nebo inzulinové pumpy. Uživatelé elektronických implantátů nesmí pobývat v těsnější blízkosti než 10 cm od spotřebiče a od následujících

součástí tohoto spotřebiče: nádoba na mléko, mléčný systém, nádržka na vodu a spařovací jednotka.

⚠ Varování **Nebezpečí udušení!**

- Nedovolte dětem, aby si hrály s obalovým materiálem.
- Malé díly skladujte bezpečně, aby nemohly být spolknuty.

⚠ Varování **Nebezpečí poranění!**

- Nikdy nesahejte do mlýnku.
- Při zavírání dvířek dávejte pozor, abyste si nepřiskřípli prsty.
- Následkem nesprávného použití tohoto spotřebiče může dojít k úrazu.

⚠ Varování **Nebezpečí popálení!**

- Spotřebič se velmi zahřívá. Po použití jej nechte nejdříve vychladnout a teprve pak se ho dotýkejte.

⚠ Upozornění **Nebezpečí opaření (při použití Home Connect)!**

Pokud dojde k neočekávanému zapnutí či vypnutí spotřebiče, při kontaktu s nápojovou tryskou může dojít k opaření. Proto vždy dbejte na to, aby v případě zapnutí spotřebiče nedošlo k poranění jiné osoby, obzvláště dětí, či majetku.

Přehled

(Obrázky **B** až **E**)

- 1 Dvířka spotřebiče**
 - a Zapuštěný úchyt (k otevírání dvířek)
 - b Odkapávací podnos
- 2 Řídicí panel (viz další stránka)**
 - a Otočný volič
 - b Informační displej
 - c Dotykový displej (vlevo a vpravo)
- 3 Výškově nastavitelná výpusť (kávy, mléka, horké vody)**
 - a Kryt
- 4 Mléčný systém**
 - a Zacvakávací páčka
 - b Výpusť nápoje (dolní, horní část)
 - c Trubička na mléko (2 kusy)
 - d Spojovací prvek, kovový (držák magnetu)
- 5 Hlavní vypínač [O/I] (síťové napájení)**
- 6 Zásuvka na příslušenství (na stručnou příručku a příslušenství)**
 - a Stručná příručka
 - b Odměrka
 - c Proužek na testování tvrdosti vody
 - d Vodní filtr
- 7 Vyjímatelná nádržka na vodu**
 - a Víčko na nádržku na vodu
- 8 Vyjímatelný zásobník na zrnkovou kávu**
 - a Víčko zásobníku na zrnkovou kávu
- 9 Posuvný ovladač pro nastavení stupně mletí**
- 10 Magnetický držák pro spojovací prvek**
- 11 Vyjímatelná zásuvka (na mletou kávu/čisticí tabletu)**
- 12 Držák na trubičku na mléko**
- 13 Ochranný kryt spařovací jednotky**
- 14 Spařovací jednotka**
 - a Uzamykací mechanismus
 - b Kryt
- 15 Vysunovací páčka**
- 16 Vyjímatelná odkapávací miska**
 - a Kryt odkapávací misky
 - b Nádobka na kávovou sedlinu
- 17 Sběrná miska**
- 18 Držák (pro dlouhou sací trubičku)**
 - a Sací trubička
- 19 Typový štítek (číslo E, FD)**

20 Úložná polička se senzorem (na nádobku na mléko)

21 Nádobka na mléko

- a Nerezová nádržka
- b Dolní část víčka
- c Horní část víčka

i Další informace o spotřebiči, jak například změnit úhel otevírání dvířek, naleznete v pokynech pro instalaci.

Ovládací prvky

Tento spotřebič se může pochlubit uživatelsky srozumitelným ovládním nabídky, díky kterému je obsluha spotřebiče co nejsnadnější. Zároveň tento spotřebič poskytuje širokou nabídku funkcí. Znamená to tedy možnost výběru z velké škály možností jen v několika málo krocích.

Hlavní vypínač [O/I]

Hlavní vypínač (který naleznete po otevření dvířek) se používá k zapnutí spotřebiče nebo k jeho úplnému vypnutí (odpojení napájení).

i **Důležité:** Hlavní vypínač nepoužívejte, když je spotřebič v provozu. Vypněte spotřebič pouze tehdy, když je v úsporném režimu, aby se mohl automaticky vypláchnout.

Ovládací panel (dotykové pole)

i **Důležité:** Tento návod k použití se týká několika modelů. U některých modelů jsou ikony [⊕] a [⊔] dotykové prvky.

[⊕] on/off

Pro zapnutí spotřebiče nebo jeho uvedení do úsporného režimu stiskněte [⊕]. Spotřebič se automaticky vypláchne.

Spotřebič se nevypláchne, pokud:

- je při vypnutí stále horký, nebo
- nebyla před jeho vypnutím odebrána žádná káva.

Spotřebič je připravený k použití, jakmile se na displeji zobrazí symboly pro výběr nápojů.

[⏏] **start/stop**

Pro přípravu nápoje nebo spuštění servisního programu stiskněte [⏏]. Pro předčasné zastavení dávkování stiskněte [⏏] znovu.

Na řídicím panelu jsou čtyři pole s nabídkou, která mohou být aktivována stisknutím. Aktivní nabídka svítí červeně.

[coffee menu]

[coffee menu] se rozsvítí, jakmile je spotřebič v provozu. Můžete si vybrat a připravit nápoje nebo můžete změnit nastavení pro tyto nápoje.

[☆] **MyCoffee**

Dotkněte se [☆] pro výběr "Osobní příprava nápoje". Osobní nastavení pro kávové nápoje mohou být uložena a vyvolána (viz část "Osobní nápoje").

[☞] **Nabídka**

Dotkněte se [☞] pro vyvolání nabídky. Mohou být provedena nastavení a vyvolané informace (viz část Nabídka).

[☺] **Servisní programy**

Dotkněte se [☺] pro otevření výběru servisních programů. Spustíte požadovaný program, jak je popsáno v části Servisní programy nebo spotřebič připojte k aplikaci "Home Connect".

 Pro odchod z příslušné nabídky stiskněte znovu [☞], [☺] nebo [☆].

Otočný volič

Otáčejte otočným voličem pro procházení na displeji nebo změnu parametrů.

Informační displej

Kulatý displej ukazuje vybraný nápoj, nastavení a informace.

Dotykový displej (levý a pravý)

Podle nastavení se na obou dotykových displejích ukazují různá pole. Pole je aktivované při dotyku, zadávání nastavení nebo změně hodnot.

První použití

Obecně

Naplňte příslušné zásobníky a nádržku pouze čistou studenou nesycenou vodou a výhradně praženou zrnkovou kávou. Nepoužívejte zrnkovou kávu, která byla glazována, karamelizována nebo ošetřena jinými přísadami obsahujícími cukr, protože by mohla způsobit ucpaní spařovací jednotky.



Předtím, než budete moci spotřebič zapnout a používat, musí být smontovaný a připojený podle připojeného návodu k montáži.

Nastavení spotřebiče

- Odstraňte veškerou ochrannou plastovou fólii.



Důležité: Používejte spotřebič pouze v místnosti, kde nemrzne. Pokud byl přemístěný nebo uskladněný za teplot nižších než 0 °C, počkejte alespoň 3 hodiny před jeho prvním použitím.

- Otevřete dvířka spotřebiče pomocí zapuštěného úchytu.
- Vyměňte nádržku na vodu, opláchněte ji a naplňte čerstvou vodou po značku max.
- Dejte nádržku s vodou zpět na místo a zacvakněte.
- Vyměňte zásobník na kávová zrna, naplňte ho kávovými zrny a dejte zpět na místo.
- Nastavte hlavní vypínač na [Ⓞ] a zavřete dvířka spotřebiče.

Spotřebič se zahřívá a vyplachuje.

Řídicí panel se aktivuje.

Objeví se nabídka "Jazyk".

- Otáčejte otočným voličem, až vyberete požadovaný jazyk, a dotkněte se pole [Tvrdost vody] .



Je důležité správně nastavit tvrdost vody, aby spotřebič správně určil, kdy má být spuštěn program odvápnění. Přednastavená tvrdost vody je na stupni 4. Pokud je v domě nainstalovaný změkčovač vody, nastavte tvrdost vody na stupeň 3. Tvrdost vody můžete také zjistit tak, že se zeptáte vašeho místního dodavatele vody.

- Použijte přiložený proužek na testování tvrdosti vody. Ponořte krátce zkušební proužek do vody a po jedné minutě zkontrolujte výsledek.

Stupeň	Tvrdost vody	
	Německo (°dH)	Francie (°fH)
1	1-7	1-13
2	8-14	14-25
3	15-21	26-38
4	22-30	39-54

- Otočte otočným voličem pro nastavení stanovené tvrdosti vody.
- Nalevo se objeví symbol [Home Connect] a napravo symbol [Nastavení dokončeno].
- K okamžitému připojení spotřebiče k domácí síti WLAN (domovní síť) stiskněte symbol [Home Connect].
- K pozdějšímu připojení spotřebiče k domácí síti WLAN (domovní síť) stiskněte symbol [Nastavení dokončeno]. Nastavení jazyka a tvrdosti vody je uloženo.



Při nastavení [Home Connect] si přečtěte detailní popis v kapitole "Home Connect".

Spotřebič je připravený k použití, jakmile se zobrazí symboly nápojů a rozsvítí se.

Při každém výdeji nápoje se zapne integrovaný ventilátor a opět se vypne po několika minutách.

Pokud je spotřebič používán poprvé po spuštění servisního programu nebo pokud nebyl dlouho v provozu, nebude mít první nápoj plné aroma. Neměl by se proto konzumovat.

Při prvním použití automatického kávovaru je dosaženo silné a stabilní "krémové" chuti až po přípravě několika prvních šálek.

Vypnutí spotřebiče

- Stiskněte [⓪]. Spotřebič se vypláchne a přepne se do úsporného režimu.

Výjimka: Pokud se připravuje pouze horká voda, vypne se spotřebič bez vyplachování.

- Pro úplné vypnutí spotřebiče otevřete dvířka spotřebiče a nastavte síťový vypínač na [⓪].



Důležité: Nevypínejte hlavní vypínač, když je spotřebič v provozu. Vypněte spotřebič pouze tehdy, když je v úsporném režimu, aby se mohl automaticky vypláchnout.

Tovární nastavení plně automatického kávovaru je naprogramované pro optimální výkon. Spotřebič se automaticky přepne do úsporného režimu po nakonfigurovaném čase a vypláchnutí (doba trvání může být nastavena, viz "Vypnutí po" v kapitole "Nabídka").

Spotřebič je vybaven senzorem. Pokud je používána nádobka na mléko, zobrazí se při přepnutí spotřebiče do energeticky úsporného režimu na displeji odpovídající informace. Pokud používáte nádobku na mléko, uchovávejte ji prosím v chladničce.

Ovládací panel

Informace se zobrazí na displeji nebo můžete nastavení zadat dotykem na obrazovku a pohybem otočného voliče.

Displej

Řídicí panel ukazuje vybrané nápoje, nastavení a možnosti nastavení i zprávy o provozním stavu spotřebiče.

Např. výběr nápoje





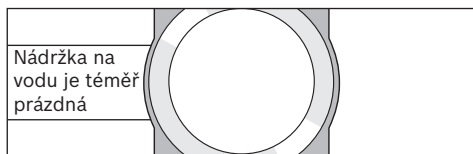



např. informace



Informace zmizí po uvedení spotřebiče do činnosti nebo po krátké době.

Tato informace zůstává však na informačním displeji ve formě malého symbolu.

-  Zásobník na kávová zrna je téměř prázdný
-  Nádrž na vodu je téměř prázdná
-  Vyměňte vodní filtr
-  Je nutný čisticí program
-  Je nutný program pro odvěpnění
-  Je nutný program Calc'nClean

Výzva k přijetí opatření

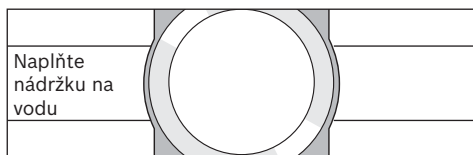

Po dokončení požadovaného zásahu, např. naplnění nádržky na vodu, příslušná zpráva a symbol zmizí.

Obsluha spotřebiče

Dotkněte se textu nebo symbolů v kombinaci s otáčením otočného voliče k navigaci na řídicím panelu (jako příklad viz část "Nastavení nápoje"). Při dotyku displeje uslyšíte zvukový signál. Tyto zvukové signály mohou být zapnuty nebo vypnuty (viz část "Nabídka - klávesnicové tóny").

Příprava nápoje

Plně automatický kávovar může být provozovaný s kávovými zrny nebo s mletou kávou (avšak ne s instantní kávou). Při použití kávových zrn budou tato zrna namleta čerstvě před každým spařováním. Pro dosažení optimální kvality uchovávejte kávová zrna v pečlivě uzavřených nádobách na chladném místě.



Důležité: Naplňte nádržku na vodu čerstvou nesycenou vodou každý den. Nádržka by měla vždy obsahovat dostatečné množství vody pro provoz spotřebiče.

Tip: Šálky by měly být přehřáté, např. horkou vodou. To se týká zejména malých silnostěnných šálek na espresso.

U některých nastavení se káva připravuje ve dvou stupních (viz část "Dvojitě mletí" a "Dva šálky najednou"). Počkejte prosím, dokud postup zcela neskončil.

Výběr nápoje

Otáčejte otočným voličem pro výběr různých nápojů: Uprostřed informačního displeje se objeví symbol a název vybraného nápoje.

Aktuálně nastavené hodnoty, např. pro sílu a teplotu kávy, se zobrazí vlevo a vpravo dotykového displeje.

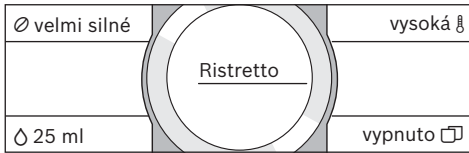

Můžete si vybrat následující nápoje:

- Ristretto
- Espresso
- Espresso Macchiato
- Káva
- Cappuccino
- Latte Macchiato
- Caffe Latte
- Mléčná pěna
- Teplé mléko
- Horká voda

Vybraný nápoj může být buď přímo připravený s přednastavenými hodnotami, nebo si je nejdříve nastavte podle vaší individuální chuti.

Nastavení nápoje

Dotkněte se jednoho z polí na dotykovém displeji, např. [Ø] pro aktivaci tohoto pole. Pole [Ø] zčervená. Otáčejte otočným voličem pro změnu nastavení. Pro uložení nastavení se znovu dotkněte [Ø].

Příklad:

Hodnoty pro šálek kávy se dají změnit následovně:

- Otočte otočným voličem a vyberte „Káva“.

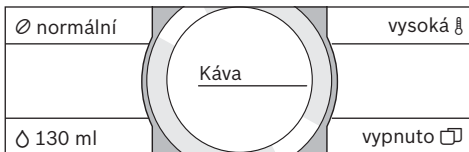

- Dotkněte se pole, např. [Ø] pro aktivaci, [Ø] se rozsvítí červeně.

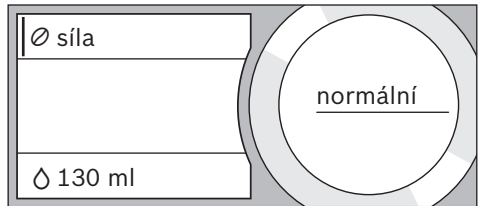

- Otočte otočným voličem a nastavte požadovanou sílu kávy uprostřed informačního displeje, např. na "velmi silná".

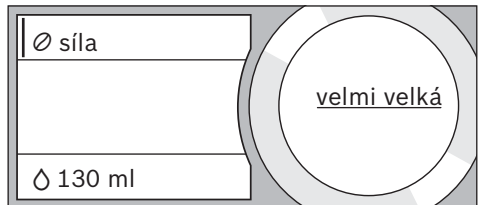

- Dotkněte se pole [Ø].
- Otočte otočným voličem pro nastavení požadovaného množství kávy, např. "160 ml".

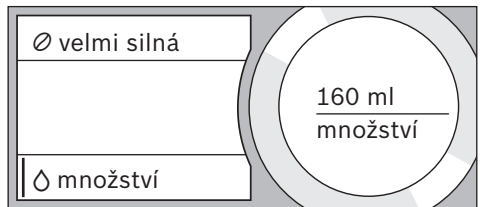

- Dotkněte se pole [☺].
- Otočte otočným voličem pro nastavení požadované teploty, např. "velmi vysoká".

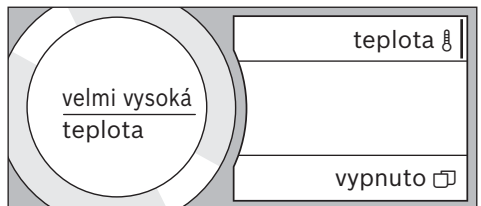

- Uložte nastavení dotknutím se aktivního pole nebo zahájením přípravy nápoje.

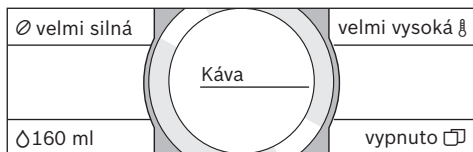

- i** Jsou různé možnosti nastavení podle druhu nápoje. Například se dá nastavit síla, teplota a množství, u mléka pouze objem.

Jsou možná následující nastavení:

velmi jemná
jemná
normální
silná
velmi silná
dvojitě mletá silná
dvojitě mletá silná +
dvojitě mletá silná ++

i Dvojitě mletí (Aroma Double Shot)

Čím déle se káva spařuje, tím více se uvolní hořkých látek a nežádoucího aroma. To má negativní dopad na chuť a požitelnost kávy. Pro extra silnou kávu má spotřebič proto speciální funkci dvojitého mletí. Po polovině přípravy kávy se káva znovu pomele a spaří, a proto se uvolní pouze chutné a zdravé aromatické látky.

Funkce dvojitého mletí není k dispozici pro ristretto, espresso macchiato a při použití mleté kávy.

Objem

Objem se liší podle druhu nápoje a může být nastaven po malých krocích.

- i** Připravený objem se může lišit podle kvality mléka.

Teplota nápoje

Hodnoty pro kávové nápoje:
normální
vysoká
velmi vysoká

Hodnoty pro horkou vodu:

70 °C Bílý čaj
80 °C Zelený čaj
90 °C Černý čaj
Max Ovocný čaj

- i** Pokud nejsou aktivovány žádné ovládací prvky po dobu 30 vteřin, spotřebič automaticky odejde z režimu nastavení. Provedená nastavení budou automaticky uložena.

Dva šálky najednou

Dotkněte se [] pro přípravu 2 šálek vybraného nápoje současně. Toto nastavení je zobrazeno jako text, např. "2x Espresso".

- Dotkněte se [].

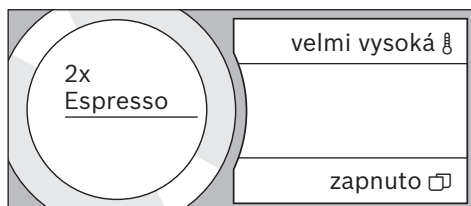

- Pod nápojovou trysku postavte dva šálky.
- Stiskněte [] pro zahájení dávkování. Vybraný nápoj se připravuje a pak nadávkuje do obou šáleků.

- i** Nápoj se připravuje ve dvou šálcích (dvoje mletí). Počkejte prosím, než postup zcela skončí.

Dva šálky najednou nemohou být vydané při nastavení "Dvojitě mletí" nebo "Mletá káva".

Příprava s použitím zrnkové kávy

Spotřebič musí být připraven k použití.

- Pod výpust' nápoje umístěte šálek.
- Otočte otočným voličem a vyberte "Ristretto", "Espresso" nebo "Káva".

Na displeji se zobrazí vybraný nápoj společně s přednastavenými hodnotami.

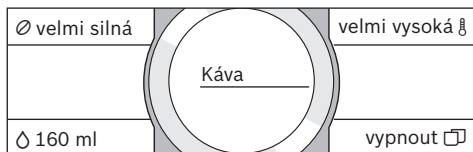

i Nastavení můžete změnit. Viz "Nastavení nápoje".

■ Stiskněte [**▷**] pro zahájení dávkování. Káva je spařena a poté nadávkována do šálku.

Pro předčasné zastavené dávkování stiskněte znovu [**▷**].

Příprava s použitím mléka

Tento plně automatický kávovar disponuje integrovanou výpustí nápoje. Používá se k přípravě kávových nápojů s mlékem, nebo také mléčné pěny a teplého mléka.



Nebezpečí popálení!

Výpust' nápoje je velmi horká. Po použití ji vždy nechejte vychladnout, než se jí budete dotýkat.

Nádobka na mléko

Nádobka na mléko byla navržena speciálně k použití společně s tímto plně automatickým kávovarem. Je určená pouze k použití v domácnosti a ke skladování mléka v chladničce. Tato izolovaná nádobka uchovává mléko chladné po dobu několika hodin.

i **Důležité:** Před otevřením dvířek spotřebiče odstraňte šálky nebo skleničky, aby se zabránilo jejich pádu.

Připojení nádoby na mléko nebo krabice s mlékem:

- Otevřete dvířka spotřebiče.
- Otevřete kryt výpustě nápoje směrem k přední části.
- Připojte a připevněte trubičky na mléko a připojovací prvky tak, jak je znázorněno na obrázku.

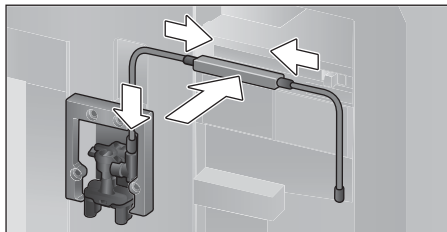

- Z přední strany pevně připojte kryt na výpust' nápoje.
- Připojte sací trubičku a vložte ji do nádoby na mléko nebo do krabice s mlékem.

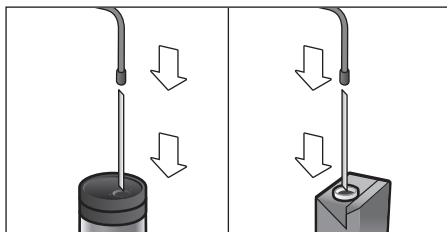

- Zavřete dvířka spotřebiče.

i Pro optimální kvalitu mléčné pěny použijte studené mléko s obsahem tuku alespoň 1,5 %, pokud je to možné.

Kávové nápoje s mlékem

- Umístěte šálek nebo skleničku pod nápojovou trysku.
- Otočte otočným voličem a vyberte "Espresso Macchiato", "Cappuccino", "Latte Macchiato" nebo "Caffe Latte".

Na displeji se ukáže vybraný nápoj společně s přednastavenými hodnotami pro tento nápoj.

i Nastavení můžete změnit tak, jak je popsáno v kapitole Nastavení nápoje.

Stiskněte [**▷**] pro zahájení dávkování. Nejdříve se nadávkuje do šálku nebo sklenice mléko. Pak je spařena káva a nalije se do šálku nebo do sklenice.

cz Příprava s použitím mleté kávy

Pro zastavení probíhajícího kroku nebo předčasné zastavení postupu stiskněte znovu [▷].

Mléčná pěna nebo teplé mléko

- Umístěte šálek nebo skleničku pod výpusť nápoje.
- Otočte otočným voličem a vyberte "Mléčná pěna" nebo "Teplé mléko".

 Nastavení můžete změnit. Viz kapitola "Nastavení nápoje".

■ Stiskněte [▷] pro zahájení dávkování. Mléčná pěna nebo teplé mléko se nadávají z nápojové trysky. Pro předčasné zastavení dávkování stiskněte znovu [▷].

Příprava s použitím mleté kávy

 Pokud používáte mletou kávu, není dostupné nastavení síly kávy a dávkování dvou šálek najednou.

Důležité: Před otevřením dvířek odstraňte šálky nebo skleničky, aby nespadly.

Spotřebič musí být připraven k použití.

- Otevřete dvířka spotřebiče.
- Vyndejte nádobku na kávovou sedlinu, vyjímatelná zásuvka musí být suchá.
- Dovnitř nasypejte mletou kávu (maximálně 2 odměrky); nemačkejte.

 **Varování!** Nepoužívejte celá zrna nebo instantní kávu.

- Vložte zpět nádobku na kávovou sedlinu.
- Zavřete dvířka spotřebiče.

 Pokud není káva připravena během 90 vteřin, spařovací komora se automaticky vyprázdní, aby se zabránilo přetečení. Spotřebič se pak vypláchne.

- Umístěte šálek pod výpusť nápoje.
- Otáčejte otočným voličem a vyberte si požadovanou kávu nebo kávu s mlékem.

Na displeji se zobrazí vybraný nápoj, odměrka a přednastavené hodnoty pro tento nápoj.

 Nastavení můžete změnit, jak je popsáno v kapitole "Nastavení nápoje". U nápojů s mlékem dodržujte prosím pokyny viz "Příprava s použitím mléka".

- Stiskněte [▷] pro zahájení dávkování. Káva je spařena a nalita do šálku. Při výběru kávy s mlékem je nejprve nalito mléko a pak je spařena káva.

 U jiných nápojů s mletou kávou tento postup zopakujte.

Příprava horké vody



Nebezpečí popálení!

Výpusť nápojů je velmi horká. Po použití nechte spotřebič vždy vychladnout, než se ho budete dotýkat.

Spotřebič musí být připravený k použití.

- Vyjměte trubičku na mléko z nádoby na mléko.
- Odstraňte veškeré zbytky mléka nebo kávy z výpustí nápojů.
- Umístěte šálek nebo skleničku pod výpusť nápojů.
- Otočte otočným voličem a vyberte "Horká voda".

 Nastavení můžete změnit tak, jak je popsáno v kapitole "Nastavení nápoje".

- Stiskněte [▷] pro zahájení dávkování.
- Objeví se zpráva: Je trubička na mléko oddělena od nádoby na mléko?
- Pokud je stále připojena, vyjměte trubičku na mléko a dotkněte se [Ano] na displeji. Z výpustí nápojů vyteče horká voda.

Pro předčasné zastavení dávkování stiskněte znovu [▷].

Osobní nápoje

Dotkněte se [☆] pro otevření výběru osobních nápojů.

Do paměti je možné uložit až 8 různých nápojů dle vlastní představy.

Uložte si zde vaše oblíbené nápoje, které často připravujete, se všemi jejich nastaveními.

 Dotkněte se [☆] kdykoliv pro odchod bez uložení změn.

Zadávání nebo změna nápojů

- Dotkněte se [☆].
Objeví se výběr položek uložených v paměti.
- Otáčejte otočným voličem pro výběr prázdného místa v paměti (prázdná sklenice), pro provedení nového záznamu, změny obsazeného místa a paměti nebo zrušení oblíbeného nápoje.
- Vyberte [nové] prázdné místo v paměti nebo [Podrobnosti] již obsazeného místa v paměti.

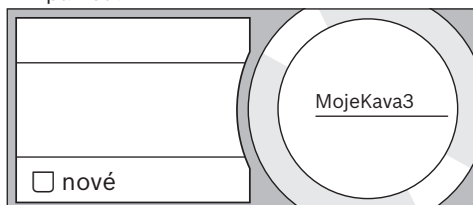

Nabídka pro nastavení nápojů se otevře. Poslední připravený nápoj je ukázaný s posledním vybraným nastavením.

- Pokud si nepřejete uložit poslední připravený nápoj, otáčejte otočným voličem a vyberte jiný nápoj.
- Dotkněte se každého nastavení, které má být změněno a otáčejte otočným voličem pro nastavení hodnot na požadovanou hodnotu.

Jiné možnosti nastavení se objeví podle výběru.

- Dotkněte se [Další podrobnosti | Uložit] pro výběr dalších nastavení.

 U mléčných nápojů můžete nastavit poměr kávy a mléka.

- Nastavení mohou být uložena pod vlastním názvem. Dotkněte se [Název]. Pole pro zadávání názvu se otevře.

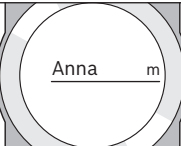
Zpět na podrobnosti		Zrušit písmeno
		Uložit písmeno
Jméno		Uložit

- Otočte otočným voličem a vyberte písmeno nebo symbol.
- Dotkněte se [Uložit písmeno] pro potvrzení vybraného písmene nebo [Zrušit písmeno] pro jeho zrušení.
- Zvolte další písmena nebo symboly a potvrďte.
- Tlačítko [Uložit] potvrdí uložení záznamu. Otevře se nabídka s výběry.
- Pro vystoupení z nabídky se dotkněte [☆].

Zrušení nápoje

- Dotkněte se [☆]
- Otočte otočným voličem a vyberte místo obsazené paměti.
- Dotkněte se [Podrobnosti] a [Další podrobnosti | Uložit].
- Dotkněte se [Zrušit nápoj] a pak [Zrušit].

Místo paměti je opět volné.

Výběr osobního nápoje a jeho příprava

Dotkněte se [☆]. Otevře se výběr nápojů uložených v paměti.

- Otočte otočným voličem a vyberte nápoj uložený v paměti.
- Umístěte šálek nebo skleničku pod výpusť nápoje.
- Stiskněte [▷] pro zahájení dávkování.

Úprava nastavení mletí

Tento plně automatický kávovar má nastavitelný mlýnek. To umožňuje individuálně měnit nastavení stupně mletí.

- Otevřete dvířka spotřebiče.
- Posuvným ovladačem nastavte stupeň mletí od jemně mleté kávy ☼ až po hrubě mletou kávu ☼.

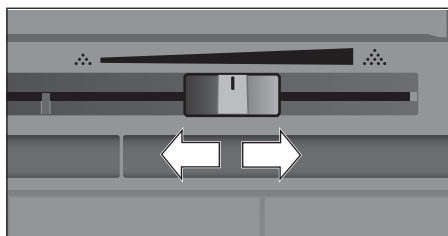

- Opět zavřete dvířka spotřebiče.

i U tmavě pražených kávových zrn zvolte jemnější mletí, u světlejších zrn hrubší mletí.

Tip: Provádějte pouze malé změny v nastavení stupně mletí.

Nové nastavení bude zřejmé až po druhém šálku kávy.

Pokud se na displeji zobrazuje zpráva "Vyberte hrubší stupeň mletí", znamená to, že jsou zrna namleta příliš jemně. Nastavte stupeň mletí na hrubší nastavení.

Dětská pojistka

Spotřebič může být uzamčený, aby byly děti chráněny před opařením a popálením.

- Stiskněte a podržte [☞] po dobu alespoň 4 vteřin. Na displeji se krátce objeví "Dětská pojistka byla aktivována".

Není možný žádný další provoz.

Dá se stisknout pouze [☞].

- Pro deaktivaci dětské pojistky stiskněte a podržte [☞] po dobu alespoň 4 vteřin. Na displeji se krátce objeví "Dětská pojistka je deaktivována".

Nabídka

Nabídka se používá pro změnu individuálního nastavení, zpřístupnění informací a postupy spuštění.

- Pro otevření nabídky se dotkněte [☞]. Na dotykovém displeji se objeví různé možnosti nastavení a aktuální nastavení na kulatém informačním displeji.

Navigace nabídkou:

Dotknutím se např. jazyka je aktivovaná odpovídající možnost nastavení a je zvýrazněna červeně.

Otáčejte otočný volič pro zadání nastavení, např. angličtina. Dotknutím se [Další] se objeví další možnosti.

Jazyk		Osvětlení
Tvrdost vody		Jas osvětlení
Vypnout za		Další >

Například:

Nastavte spotřebič, aby se automaticky vypnul za 15 minut:

- Dotkněte se [☞]. Otevře se nabídka.
- Dotkněte se [Vypnout za], pole je zvýrazněno červeně.
- Otočte otočným voličem a vyberte „00h15m“.
- Dotkněte se [☞]. Objeví se [Uložit] a [Neuložit].
- Dotkněte se [Uložit]. Nastavení je uloženo. Na displeji se objeví výběr nápojů.

i Kdykoli stisknete [☞] pro vystoupení z nabídky. Pokud nejsou provedené žádné změny přibližně 30 vteřin, nabídka se automaticky zavře a nastavení nejsou uložena.

Můžete provést následující nastavení:

Jazyk

Nastavte požadovaný jazyk pro zobrazení textu na displeji.

Tvrdost vody

Nastavte tvrdost místní vody. Můžete vybrat stupeň "1 (měkká)" až "4 (velmi tvrdá)". Přednastavená tvrdost vody je "4 (velmi tvrdá)". Údaj o tvrdosti vody si můžete například vyžádat od vašeho místního dodavatele vody.

i Je důležité stanovit tvrdost vody přesně, aby spotřebič mohl správně signalizovat, kdy by měl být spuštěn program odvápnění.

Zkontrolujte tvrdost vody pomocí přiloženého testovacího proužku nebo se informujte ve vaší vodárně. Pokud je ve vaší domácnosti nainstalován systém změkčování vody, zvolte nastavení "Změkčovací zařízení".
Vodní filtr

Pokud je vložený, vyměněný nebo odstraněný vodní filtr, musí být v nabídce provedeno nastavení "vložit", "vyměnit" nebo "odstranit".

i Vodní filtr zmenšuje vápenité nánosy, snižuje nečistoty ve vodě a zlepšuje chuť kávy. Vodní filtry jsou k dispozici u maloobchodních prodejců nebo u zákaznického servisu (viz kapitola „Příslušenství“).

Vložení nebo výměna vodního filtru za nový: Nový filtr musí být před použitím opláchnutý.

- Otáčejte otočným voličem pro výběr buď „vložit“, nebo „vyměnit“.
- Zatlačte vodní filtr pevně do otvoru v nádržce na vodu.

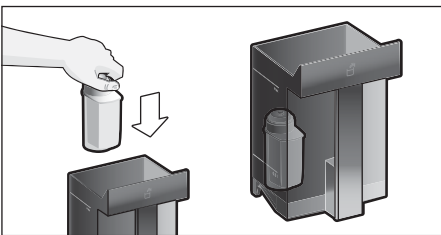

- Naplňte nádržku na vodu vodou až po značku „max“.
- Vyjměte trubičku na mléko z nádoby na mléko a zavřete dvířka.

i **Varování:** Při zavírání dvířek nesmí dojít k přiskřípnutí trubičky.

- Pod výpust' nápoje umístěte nádobu o objemu alespoň 0,5 l.
- Stiskněte [>]. Voda nyní protéká přes filtr a vyplachuje ho.
- Poté vyprázdněte nádobu. Spotřebič je nyní připravený k opětovnému použití.

i Proplachování filtru zároveň aktivuje zobrazení nastavení pro výměnu filtru.

Filtr již není účinný, když se na displeji zobrazí „Vyměňte vodní filtr - Stiskněte [>]“. Filtr je nutné měnit každé dva měsíce. Musí být vyměněný z hygienických důvodů, aby se zabránilo vytváření vápenitých usazenin (které mohou spotřebič poškodit).

- Pokud není vložený nový filtr, vyberte nastavení [odstranit] a stiskněte [>]. Objeví se "Odstraňte filtr, opět vložte nádržku na vodu, zavřete dvířka".

i Pokud nebyl spotřebič delší dobu používán (například v případě dovolené), měl by být stávající filtr před prvním opětovným použitím spotřebiče opláchnutý. Proveďte to tak, že do něj jednoduše nalijete šálek horké vody.

Podrobné informace o vodním filtru můžete najít v příručce dodávané s tímto filtrem.

Home Connect

Nastavení připojení k síti WLAN (domovní síť) a k mobilním zařízením (viz kapitola "Home Connect").

Vypnutí po

Nastavení doby, jak dlouho spotřebič čeká po přípravě posledního nápoje, než se automaticky vypláchne a vypne. Můžete specifikovat hodnoty od 15 minut do 8 hodin. Tovární nastavení je 30 minut.

Osvětlení

Nastavení osvětlení nápojové trysky. Můžete vybrat "on (zapnuto)", "při používání", nebo "off (vypnuto)".

Jas osvětlení

Nastavení jasu osvětlení nápojové trysky. Můžete vybrat Stupeň 1 až Stupeň 10.

Jas displeje

Nastavení jasu osvětlení displeje.

Klávesové tóny

Zapíná nebo vypíná signální tóny.

Zobrazení hodin

Možnosti zobrazení času; vypnutí času nebo digitální čas (zapnutí). Toto nastavení může být změněno v možnosti nabídek Hodiny.

i Pokud je spotřebič vypnutý z hlavní sítě nebo došlo k výpadku elektřiny, nastavení času se ztratí.

Hodiny

Nastavení aktuálního času.

Ochrana před mrazem

Servisní program k zabránění poškození během přepravy a skladování. Při tomto programu je spotřebič zcela vyprázdněn.

- Vyprázdněte nádržku na vodu a znovu ji vložte.
- Pokud je k dispozici, vyjměte nádobku na mléko a zavřete dvířka.

Spotřebič automaticky vyprázdní všechna trubičky.

- Odkapávací misku vyprázdněte a vraťte na místo.

Informace o nápojích

Na displeji se ukazuje, kolik nápojů bylo připraveno od prvního použití.

Tovární nastavení

Resetujete veškerá svá vlastní nastavení na stav, v jakém byl spotřebič dodán.

- Dotkněte se [Resetovat] nebo [Neresetovat] buď pro potvrzení, nebo přerušení.

Home Connect

Tento plně automatický kávovar lze připojit k Wi-Fi a dálkově ovládat pomocí mobilního zařízení (např. tablet, PC, chytrý telefon). Aplikace Home Connect nabízí dodatečné funkce, které připojený spotřebič dokonale doplňují.

Jestliže spotřebič není připojen k síti WLAN (vaší domovní síti), bude fungovat jako plně automatický kávovar bez připojení k síti a lze jej běžně provozovat pomocí displeje.

i Při použití postupujte podle pokynů v návodu k použití a tyto pokyny dodržujte rovněž při dálkovém provozu spotřebiče pomocí aplikace Home Connect. Rovněž postupujte podle pokynů pro aplikaci Home Connect.

i Ovládání spotřebiče přímo má vždy přednost, proto během této doby není možné spotřebič ovládat pomocí aplikace Home Connect.

Nastavení

Pro zavedení nastavení pomocí aplikace Home Connect musíte mít tuto aplikaci nainstalovanou a nastavenou ve vašem mobilním zařízení (např. tablet, PC, chytrý telefon). Postupujte podle pokynů, které naleznete v dokumentech týkajících se aplikace Home Connect. Pro nastavení postupujte podle pokynů aplikace. Přihlášení k síti WLAN lze provést při počátečním nastavení tohoto plně automatického kávovaru buď přímo, nebo použitím menu (nejprve stiskněte symbol A pro otevření menu):

- Stiskněte [Home Connect].
- Stiskněte [Wi-Fi] pro navázání bezdrátového připojení.
Na displeji se zobrazí "Wi-Fi ON".
- Stiskněte [Připojit k síti]. Zobrazí se následující možnost: [Připojit automaticky] a [Připojit ručně].

i Jestliže má váš router funkci WPS, zvolte [Připojit automaticky].

Automatické připojení k síti WLAN (domovní síť)

- Stiskněte [Připojit automaticky].
Na displeji se zobrazí [Automatické připojení k síti].

- Během několika minut stiskněte tlačítko WPS na vašem domovním routeru a vyčkejte, dokud se na displeji plně automatického kávovaru nezobrazí "Připojeno k síti".
- Stiskněte [Připojení k aplikaci].
- Plně automatický kávovar se připojuje k aplikaci.
- Vyčkejte, dokud se na displeji krátce nezobrazí [Připojeno k aplikaci].
- Stiskněte [Dálkové ovládání]. Zobrazí se varovné hlášení.
- Stiskněte [Další] a přečtěte si varovné hlášení.
- Stiskněte [Potvrdit].

S mobilním zařízením a pomocí této aplikace lze funkce tohoto plně automatického kávovaru používat v plném rozsahu.

i Jestliže zvolíte [Dálkové ovládání] - [Deaktivace], v aplikaci Home Connect se zobrazí pouze režimy plně automatického kávovaru. Můžete upřesnit nastavení kávovaru, ale nelze spustit přípravu nápojů.

Ruční připojení k síti WLAN (domovní síť)

- Stiskněte [Připojit ručně]. Tento plně automatický kávovar nastaví oddělenou síť WLAN, ke které se budete moci připojit pomocí tabletu nebo chytrého telefonu. Na displeji se zobrazí SSID (jméno) a klíč (heslo) této sítě.
- Pomocí uživatelského jména SSID a hesla k "Home Connect" a prostřednictvím vašeho mobilního zařízení se připojte k síti tohoto plně automatického kávovaru.
- Spust'te na svém mobilním zařízení aplikaci a postupujte podle pokynů pro přihlášení k ní, které naleznete na dokumentech týkajících se Home Connect.

Postup přihlášení je dokončen tehdy, když se na displeji vašeho plně automatického kávovaru rozsvítí "Připojeno k síti".

- Stiskněte [Připojení k aplikaci]. Aplikace musí být ve vašem mobilním zařízení otevřena. Plně automatický kávovar se připojuje k aplikaci.
- Vyčkejte, dokud se na displeji krátce nezobrazí [Připojeno k aplikaci].
- Stiskněte [Dálkové ovládání]. Zobrazí se varovné hlášení.
- Stiskněte [Další] a přečtěte si varovné hlášení.
- Stiskněte [Potvrdit].

S mobilním zařízením a pomocí této aplikace lze funkce tohoto plně automatického kávovaru používat v plném rozsahu.

i Jestliže zvolíte [Dálkové ovládání] - [Deaktivace], v aplikaci Home Connect se zobrazí pouze režimy plně automatického kávovaru. Můžete upřesnit nastavení kávovaru, ale nelze spustit přípravu nápojů.

Zapnutí a vypnutí Wi-Fi

Wi-Fi lze zapnout či vypnout dle potřeby (např. na dovolené).

i Po vypnutí spotřebiče jsou uloženy informace ze sítě. Po zapnutí spotřebiče několik vteřin vyčkejte, dokud se váš plně automatický kávovar nepřipojí znovu k síti WLAN. V pohotovostním režimu (standby) spotřebuje spotřebič maximálně 2 W.

- Pro otevření menu stiskněte tlačítko []
- Stiskněte [Home Connect]
- Stiskněte [Wi-Fi] pro zapnutí či vypnutí bezdrátového připojení.

Další nastavení

Aplikaci Home Connect lze kdykoliv přizpůsobit vašim individuálním potřebám. Upozornění: Tento plně automatický kávovar musí být připojen k síti WLAN.

Odpojení

Tento plně automatický kávovar lze kdykoliv odpojit od sítě WLAN.

 Jestliže dojde k odpojení vašeho plně automatického kávovaru od sítě WLAN, nelze spotřebič provozovat pomocí aplikace Home Connect.

- Pro otevření menu stiskněte tlačítko [].
 - Stiskněte [Home Connect].
 - Stiskněte [Odpojit od sítě].
- Připojení k síti a aplikaci je nyní přerušeno. Wi-Fi a dálkové ovládání je vypnuto.

 Informace o síti WLAN jsou ujasněny.

Připojení k aplikaci

Aplikace Home Connect lze nainstalovat na jakékoliv množství mobilních zařízení, která lze poté použít jako připojení k plně automatickému kávovaru. Tento plně automatický kávovar musí již být připojen k síti WLAN.

- Otevřete aplikaci ve vašem mobilním zařízení.
- Pro otevření menu stiskněte tlačítko [].
- Stiskněte [Home Connect].
- Stiskněte [Připojení k aplikaci], čímž se spotřebič připojí k aplikaci.

Dálkové ovládání

Pokud si přejete například připravit nápoje z tohoto plně automatického kávovaru pomocí mobilního zařízení, je nezbytné aktivovat funkci „Dálkové ovládání“.

Nebezpečí popálení!

Pokud dojde k neočekávanému zapnutí či vypnutí spotřebiče, při kontaktu s nápojovou tryskou může dojít k opaření. Proto vždy dbejte na to, aby v případě zapnutí spotřebiče nedošlo k poranění jiné osoby, obzvláště dětí, či majetku.

 Textové pole [Dálkové ovládání] je viditelné pouze při úspěšném připojení k aplikaci Home Connect.

 Jestliže zvolíte [Dálkové ovládání], v aplikaci Home Connect se zobrazí pouze režimy plně automatického kávovaru.

- Pro otevření menu stiskněte tlačítko [].
- Stiskněte [Home Connect].
- Pro zapnutí či vypnutí funkce dálkového ovládání stiskněte [Dálkové ovládání].

Informace o spotřebiči

Informace o síti a spotřebiči na displeji

- Pro otevření menu stiskněte tlačítko [].
- Stiskněte [Home Connect].
- Stiskněte [Informace o spotřebiči]. Na displeji se na několik vteřin zobrazí SSID, IP, adresa MAC a sériové číslo spotřebiče.

Informace o ochraně údajů

Jakmile je váš plně automatický kávovar poprvé připojen k síti WLAN, která je připojena k internetu, váš spotřebič přenáší na server Home Connect následující kategorie údajů (úvodní registrace):

- Unikátní identifikace spotřebiče (skládá se z kódu spotřebiče a adresy MAC instalovaného komunikačního modulu Wi-Fi).
- Bezpečnostní certifikát komunikačního modulu Wi-Fi (k zajištění bezpečného připojení).
- Současná verze softwaru a hardwaru vašeho plně automatického kávovaru.
- Status předchozího nastavení a nastavení z výroby.

Úvodní registrace připraví funkce aplikace Home Connect k použití. Je požadována pouze tehdy, když chcete použít tyto funkce Home Connect poprvé.

 Ujistěte se prosím, že funkce aplikace Home Connect jsou používány pouze ve spojení s touto aplikací. Informace o ochraně údajů jsou přístupné pomocí aplikace Home Connect.

Prohlášení o shodě

Společnost Robert Bosch Hausgeräte GmbH tímto prohlašuje, že spotřebič s aplikací Home Connect splňuje základní požadavky a další příslušná ujednání směrnice 1999/5/EC.

Každodenní péče a čištění



Nebezpečí zasažení elektrickým proudem!

Spotřebič nikdy neponořujte do vody. K čištění spotřebiče nepoužívejte parní čističe.

- Vnější část utřete jemnou vlhkou utěrkou.
- Řídicí panel očistěte pomocí utěrky z mikrovlákna.
- Nepoužívejte žádné čisticí prostředky s obsahem alkoholu nebo lihu.
- Nepoužívejte abrazivní látky ani abrazivní čisticí prostředky.

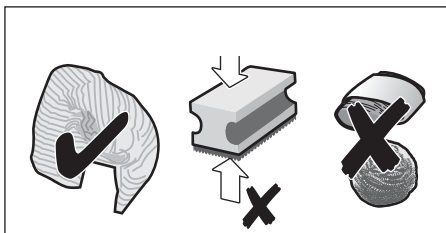

- Zbytky vodního kamene, kávy nebo mléka, čisticího nebo odvápnovacího roztoku vždy okamžitě odstraňte. Pod těmito nánosy by se mohla vytvářet koroze.



Nové houbičky mohou obsahovat soli. Soli mohou vytvořit vrstvu rzi na nerezové oceli. Musí být proto před použitím důkladně opláchnuté.

- Otevřete dvířka, vytáhněte odkapávací misku dopředu.
- Vyndejte nádobku na kávovou sedlinu.
- Obě nádoby vyprázdněte, očistěte a osušte.



Upozornění: Odkapávací miska a nádobka na kávovou sedlinu by měly být denně vyprázdněny a vyčištěny, čímž se zabrání tvorbě usazenin.

- Vyjměte zásuvku na mletou kávu, očistěte ji pod tekoucí vodou a dobře ji osušte.

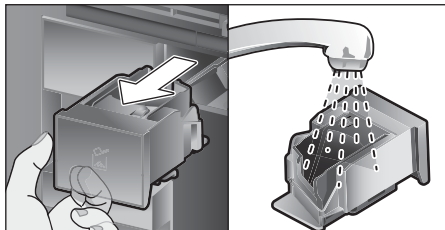

- Otrěte a osušte vnitřek spotřebiče (opěru, odkapávací misku, zásuvku na mletou kávu) a sběrnou misku.
- Opět nasad'te osušené díly, např. zásuvku na mletou kávu.



Následující díly nedávejte do myčky:

Zásuvka na příslušenství, nádržka na vodu, víko nádržky na vodu, kryt zásobníku na zrnkovou kávu, kovový spojovací prvek, zásuvka na mletou kávu, ochranný kryt spařovací jednotky, nádobka na mléko.



Následující díly se mohou mýt v myčce:

Odkapávací miska, sběrná miska, kryt odkapávací misky, nádobka na kávovou sedlinu, trubičky na mléko, sací trubičky, jednotlivé části výpustě nápojů, odměrka a jednotlivé části víčka nádoby na mléko.



Pokud je spotřebič při zapnutí studený nebo pokud je po přípravě kávy vypnutý, automaticky se vypláchne. Systém je proto samočisticí.

Důležité: Pokud spotřebič není delší dobu používán, např. když jste na dovolené, důkladně celý spotřebič očistěte, včetně mléčného systému, zásuvky na mletou kávu a spařovací jednotky, ještě před použitím.

Čištění mléčného systému

Mléčný systém se automaticky čistí krátkým proudem páry přímo po přípravě mléčného nápoje.

i **Tip:** Pro zejména důkladné čištění může být mléčný systém dodatečně opláchnutý vodou (viz část Proplachování mléčného systému).

Důležité: Vyčistěte mléčný systém ručně každý týden a pokud je to nutné, i častěji (viz kapitola Ruční čištění mléčného systému).



Nebezpečí popálení!

Výpust' nápoje je velmi horká. Po použití ji vždy nechejte vychladnout, než se jí budete dotýkat.

Proplachování mléčného systému

- Dotkněte se [☉].
- Dotkněte se [Proplachování mléčného systému] pro výběr programu.
- Otevřete dvířka a vyjměte trubičku na mléko z nádoby na mléko.
- Připevňte spojovací prvek na pravé straně výpusti nápoje magnetem.

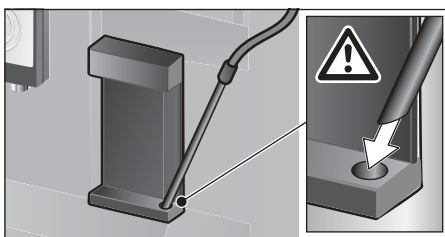

- Zavřete dvířka. Dávejte pozor, abyste nepřivřeli trubičku na mléko.
- Položte prázdnou sklenici pod výpust' nápoje a trubičku na mléko dejte do ní.
- Stiskněte [▷].
- Mléčný systém se vypláchne vodou. Sklenici poté vyprázdněte.
- Pro vystoupení z programu se dotkněte [☉].

Ruční čištění mléčného systému

Rozeberte mléčný systém, abyste ho mohli vyčistit:

- Stlačte výpust' nápoje zcela dolů a táhněte kryt směrem dopředu, abyste ho odstranili.
- Stiskněte pojistnou páčku na levé straně výpusti nápoje směrem dolů a nápojovou trysku táhněte dopředu.

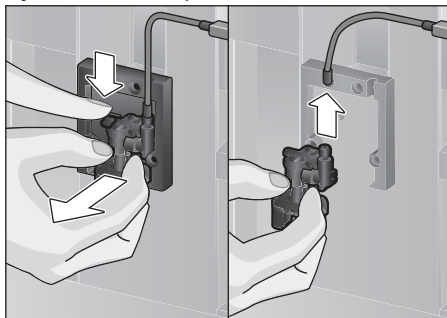

- Odpojte trubičku na mléko. Demontujte horní a spodní části výpusti nápoje.

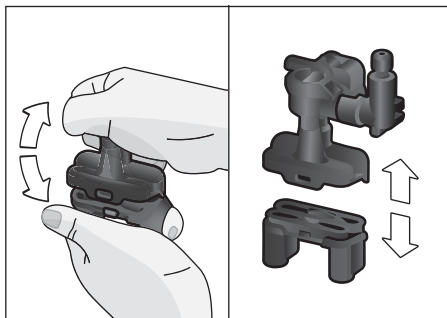

- Oddělte trubičky na mléko, spojovací prvek a sací potrubí.

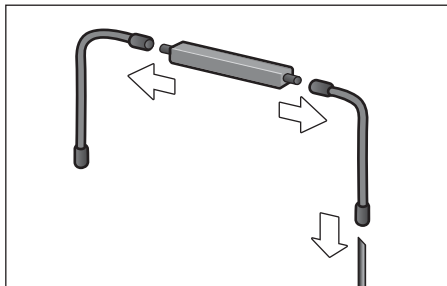

- Očistěte jednotlivé díly roztokem saponátu a měkkou utěrkou.

- Všechny části opláchněte čistou vodou a osušte je.



Všechny části mléčného systému mohou být také vloženy do myčky.

- Otevřete sací trubičku a vložte její konec do otvoru na zásobníku na zrnkovou kávu.

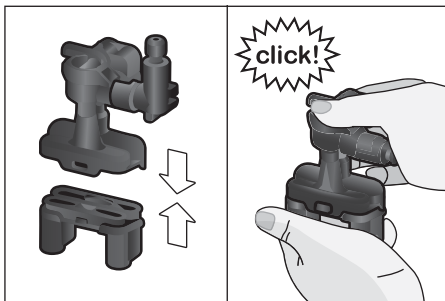

- Zepředu upevněte výpust' nápoje a zajistěte ji pomocí třech spojek.
- Opět nasad'te ochranný kryt.

Čištění nádoby na mléko

Z hygienických důvodů byste měli nádobku na mléko pravidelně čistit.

K mytí v myčce jsou vhodné pouze jednotlivé části víčka. Očistěte nerezovou nádobku na mléko ručně jemným saponátem.

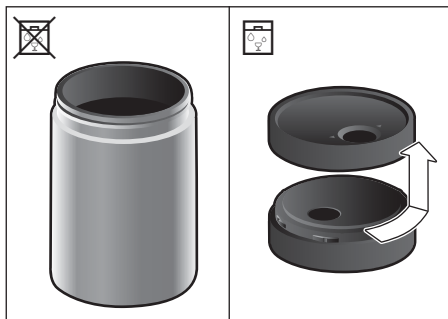

Čištění spařovací jednotky

(viz také Stručná příručka)

Dodatečně k automatickému čisticímu programu by měla být spařovací jednotka pravidelně vyjmuta k čištění.

- Otevřete dvířka spotřebiče.
- K úplnému vypnutí spotřebiče použijte hlavní vypínač [O/I].
- Odstraňte ochranný kryt spařovací jednotky.
- Vyjměte zásobník na zrnkovou kávu.
- Posuňte červený uzávěr na spařovací jednotce zcela doleva ☞.
- Stiskněte vysouvací páčku dolů doprava.
- Spařovací jednotka se uvolní.
- Chopte se spařovací jednotky zapařštěnou rukojetí a opatrně ji vyjměte.

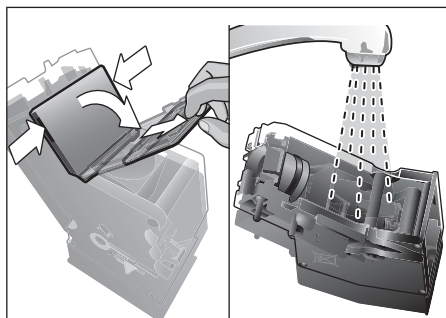

- Odstraňte víko ze spařovací jednotky a důkladně ji opláchněte pod tekoucí vodou.

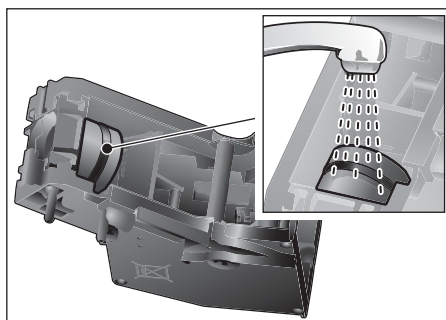

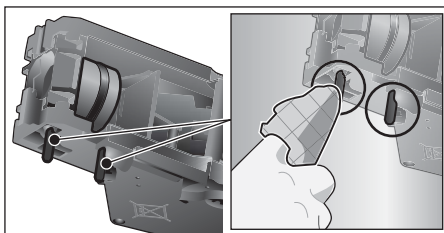

- Trysky spařovací jednotky důkladně vyčistěte.



⚠ Důležité: Čistěte bez použití mycího prostředku a nedávejte do myčky.

- Vyčistěte důkladně vnitřní prostor spotřebiče vlhkou utěrkou a odstraňte veškeré zbytky kávy.
- Spařovací jednotku a vnitřní prostor nechte vyschnout.
- Umístěte na spařovací jednotku zpět víko.
- Vtlačte spařovací jednotku nadoraz do spotřebiče a uprostřed stiskněte, dokud neuslyšíte zacvaknutí.

i Důležité: Červený uzávěr musí být před opětovným nasazením přímo nad ním vlevo  (viz nákres **E**).

- Zatlačte vytahovací páčku přímo nahoru a zatlačte červený uzávěr přímo doprava k .
- Vložte nádobku na kávovou sedlinu.
- Opět nasadte ochranný kryt.
- Zavřete dvířka spotřebiče.

Servisní programy

(viz také Stručná příručka)

Následující hlášení se objeví na displeji v určitých intervalech, buď "Nutné okamžité odvápění!" nebo "Nutné okamžité spuštění čistícího programu!" nebo "Nutné spuštění programu Calc'nClean".

Spotřebič by měl být okamžitě vyčištěn nebo odvápěný pomocí příslušného programu. Nebo mohou být prováděny dva postupy Odvápění a Čištění společně pomocí funkce Calc'nClean (viz kapitola Calc'nClean). Nedodržení pokynů servisního programu může spotřebič poškodit.

i Důležité: Jestliže nedojde k odvápění spotřebiče ve standardní době, objeví se hlášení „Nutné okamžité odvápění“.

Dojde k uzamčení spotřebiče. Neprodleně spusťte odvápňovací program podle pokynů v návodu použití. Jestliže dojde k uzamčení spotřebiče, spotřebič lze znovu zprovoznit pouze po provedení odvápění.

Pro zobrazení toho, kolik nápojů může být ještě připraveno předtím, než musí být spuštěny servisní programy, postupujte následovně:

- Dotkněte se [].

Objeví se servisní programy. Počítač, např. "Čistěte po přibl. 28 šálcích" poskytuje informaci o tom, kdy se má provádět další příslušný program.



Upozornění

Pro každý servisní program používejte odvápňovací a čistící přípravky v souladu s pokyny v tomto návodu k použití, přičemž dodržujte (příčinné) bezpečnostní pokyny. Servisní program nikdy nepřerušujte. Tekutiny používané v servisních programech nekonzumujte!

Nikdy nepoužívejte ocet, kyselinu citronovou ani žádné prostředky založené na octu nebo kyselině citronové. Nikdy neumísťujte odvápňovací tablety nebo jiné odvápňovací materiály do zásuvky na kávu!



Důležité:



Před zahájením každého servisního programu (Odvápnění, Čištění nebo Calc'nClean) odstraňte spařovací jednotku, vyčistěte ji podle návodu a vraťte ji na místo. Dávejte pozor, abyste neskřípli trubičku na mléko, když zavíráte dvířka.

Po dokončení každého servisního programu ihned otřete spotřebič jemným vlhkým hadříkem, abyste odstranili veškeré zbytky odvápnovacího a čistícího roztoku. Pod těmito nánosy by se mohla vytvářet koroze.

Nové houbičky mohou obsahovat soli. Soli mohou vytvořit vrstvu rzi na nerezové oceli a musí být proto před použitím důkladně opláchnuté. Očistěte důkladně výpusť nápoje, trubičky na mléko a spojovací trubičky. Speciálně vyvinuté vhodné odvápnovací a čistící tablety jsou dostupné u maloobchodních prodejců nebo našeho zákaznického servisu (viz kapitola Příslušenství).





Odvápnění

Trvá asi 21 minut.

- Dotkněte se [].
- Dotkněte se [Odvápnění] pro výběr programu.
- Na displeji se ukazuje postup programu.
- Vyprázdněte odkapávací misku a vraťte ji na místo.
- Vyměňte vodní filtr (pokud je) a stiskněte [].
- Nalijte vlažnou vodu do prázdné nádržky na vodu až po značku 0,5 l a pak v ní rozpust'ete odvápnovací tabletu Bosch TCZ8002. U TCZ6002 byste měli vždy rozpustit dvě tablety.







Pokud v nádržce na vodu není dostatek odvápnovacího roztoku, budete požádáni, abyste provedli následující: Dopln'ete neperlivou vodu a stiskněte opět [].

- Vyměňte sací trubičku z nádoby na mléko, otřete ji a vložte její konec do otvoru na nádobce na kávovou sedlinu.
- Zavřete dvířka spotřebiče.
- Umístěte nádobu o objemu 0,5 l pod výpusť nápoje.
- Stiskněte []. Odvápnovací program nyní poběží po dobu asi 19 minut.
- Vyměňte nádobu a stiskněte [].
- Opláchněte nádržku na vodu a (když je odstraněný) dejte na místo vodní filtr.
- Naplňte nádržku čerstvou vodou až po značku „max“.
- Dejte nádržku s vodou zpět na místo a zavřete dvířka.
- Umístěte opět nádobu pod výpusť nápoje.
- Stiskněte []. Odvápnovací program nyní poběží po dobu asi 2 minut a vypláchne spotřebič.
- Odstraňte nádobu, vyprázdněte odkapávací misku, vraťte na místo a zavřete dvířka.
- Stiskněte []. Spotřebič skončil odvápnění a je připravený k opětovnému použití.
- Pro vystoupení z programu stiskněte [].

Čištění

Trvá asi 5 minut.

- Dotkněte se [].
- Dotkněte se [Čištění] pro výběr programu.
- Na displeji se ukazuje postup programu.
- Očistěte výpusť nápoje a vraťte na místo, vyprázdněte odkapávací misku a vraťte na místo.
- Otevřete zásuvku na mletou kávu, vhod'te do ní čistící tabletu a opět ji zavřete.
- Zavřete dvířka spotřebiče.
- Umístěte nádobu o objemu 0,5 l pod výpusť nápoje.
- Stiskněte []. Čistící program nyní poběží po dobu asi 5 minut.
- Odstraňte nádobu, vyprázdněte odkapávací misku, vraťte na místo a zavřete dvířka.
- Stiskněte []. Spotřebič skončil čištění a je připravený k opětovnému použití.
- Pro vystoupení z programu se dotkněte [].

Calc'nClean

Trvá asi 26 minut. Calc'nClean kombinuje funkce Odvápňení a Čištění. Pokud mají být oba programy provedeny v blízkém časovém rozmezí, plně automatický kávovar automaticky navrhne tento servisní program.

- Dotkněte se [☉].
- Dotkněte se [Calc'nClean] pro výběr programu.
- Na displeji se ukazuje postup programu.
- Očistěte výpusť nápoje a vraťte na místo, vyprázdněte odkapávací misku a vraťte na místo.
- Otevřete zásuvku na mletou kávu, vhodte do ní čisticí tabletu a opět ji zavřete.
- Vyměňte vodní filtr (pokud je) a stiskněte [▷].
- Nalijte vlažnou vodu do prázdné nádržky na vodu až po značku 0,5 l a pak v ní rozpustěte odvápnovací tabletu Bosch TCZ8002. U TCZ6002 byste měli vždy rozpustit dvě tablety.

i Pokud v nádržce na vodu není dostatek odvápnovacího roztoku, budete požádáni, abyste provedli následující: Doplňte neperlivou vodu a stiskněte opět [▷].

- Vyměňte trubičku na mléko z nádoby na mléko a připevněte spojovací část k pravé straně výpusť nápoje magnetem.
- Zavřete dvířka spotřebiče.
- Umístěte nádobu o objemu 0,5 l pod výpusť nápoje.
- Stiskněte [▷]. Program nyní poběží po dobu asi 19 minut.
- Vyměňte nádobu a stiskněte [▷].
- Opláchněte nádržku na vodu a (když je odstraněný) dejte na místo vodní filtr.
- Naplňte nádržku čerstvou vodou až po značku "max".
- Dejte nádržku s vodou zpět na místo a zavřete dvířka.
- Umístěte opět nádobu pod výpusť nápoje.

- Stiskněte [▷]. Program nyní poběží po dobu asi 7 minut a vypláchne spotřebič.
- Odstraňte nádobu, vyprázdněte odkapávací misku, vraťte na místo a zavřete dvířka.
- Stiskněte [▷]. Spotřebič je odvápněný, vyčištěný a opět připravený k použití.
- Pro vystoupení z programu se dotkněte [☉].

Speciální vyplachování

i **Důležité:** Pokud je některý servisní program přerušovaný, například výpadkem proudu, postupujte prosím podle informace na displeji:

- Vypláchněte nádržku na vodu a naplňte ji čerstvou vodou po značku max.
- Stiskněte [▷]. Odvápnovací program nyní poběží po dobu asi 2 minut a vypláchne spotřebič.
- Vyprázdněte odkapávací misku a vraťte na místo a zavřete dvířka spotřebiče. Spotřebič je nyní připravený k opětovnému použití.
- Pro vystoupení z programu se dotkněte [☉].

Tipy na úsporu energie

- Stiskněte [Ⓛ] pro přepnutí spotřebiče do úsporného režimu. Spotřebič používá velmi málo elektrické energie, když je v úsporném režimu, ale sleduje veškeré funkce spojené s bezpečností, aby se zabránilo poškození.
- V nabídce "Vypnutí po" nastavte automatický vypínač na dobu po 15 minutách.
- Snižte jas displeje a osvětlení v této nabídce, abyste šetřili energii.
- Pokud je to možné, nepřerušujte přípravu kávy nebo mléčné pěny. Předčasné zastavení postupu má za následek vyšší spotřebu energie a odkapávací miska se plní rychleji.
- Spotřebič pravidelně odvápnějte, abyste zabránili vytváření vápenité usazeniny. Zbytky vodního kamene způsobují vyšší spotřebu energie.

Ochrana před mrazem

Abyste zabránili poškození mrazem během přepravy a skladování, spotřebič zcela vyprázdněte (viz část "Nabídka - Ochrana před mrazem").

Skladování příslušenství

Plně automatický kávovar má speciální zásuvku na příslušenství na uskladnění stručné příručky a příslušenství ve spotřebiči.

- Do zásuvky na příslušenství dejte odměrku a vodní filtr.
- Do speciální podpěry v přední části zásuvky na příslušenství dejte stručnou příručku.
- Dlouhou sací trubičku můžete skladovat v držáku na vnitřku dvířek.
- Spojovací prvek může být připojen k magnetickému držáku nad zásuvkou na mletou kávu.

Příslušenství

Následující příslušenství je k dispozici u maloobchodních prodejců nebo zákaznického servisu:

Příslušenství	Obj. číslo
	Prodejny/Zák. servis
Čisticí tablety	TCZ8001/00311808
Odvápňovací tablety	TCZ8002/00576694
Vodní filtr	TCZ7003/00575491
Čisticí set	TCZ8004/00576331
Nádobka na mléko s víčkem "FreshLock"	TCZ8009N/00576165
Zarážky pro úhel otevření 92°	00636455

Likvidace



Obal likvidujte šetrně vzhledem k životnímu prostředí.

Tento spotřebič je označen v souladu s evropskou směrnicí 2012/19/EG, která se týká starých elektrických a elektronických spotřebičů (waste electrical and electronic equipment - WEEE). Směrnice stanovuje rámcové podmínky pro vracení a recyklaci starých spotřebičů platné po celé Evropské unii. O aktuálních možnostech likvidace se informujte u svého specializovaného prodejce nebo na aktuálním místě likvidace.

Záruka

Pro tento spotřebič platí záruční podmínky stanovené naším zástupcem v zemi prodejce. Podrobnosti ohledně těchto podmínek můžete získat u prodejce, u kterého jste spotřebič zakoupili. Při uplatnění jakékoliv reklamace podle této záruky musíte předložit dodací list nebo účtenku.

Změny vyhrazeny

Co dělat v případě poruchy?

Problém	Příčina	Odstranění
Silně kolísavá kvalita kávy nebo mléčné pěny (např. kolísavé množství nebo stříkání mléčné pěny).	Spotřebič je silně zavápněn.	Odvápněte spotřebič podle pokynů, viz kapitola Servisní programy.
	Sací trubička je ucpaná.	Sací trubičku vyčistěte.
Nápoje nejdou nalít.	Výpust' nápoje nebo jedno ze tří připojení jsou ucpané.	Vyčistěte výpust' nápoje a připojení.
Nápoje vytékají během nalévání po celém obvodu výpustě nápoje.	Spodní část výpusti nápojů chybí.	Připojte spodní část, viz kapitola čištění mléčného systému.
Příliš málo mléčné pěny nebo vůbec žádná, nebo pěnič mléka nenasává žádné mléko.	Ve spotřebiči se nahromadil vodní kámen.	Odvápněte spotřebič podle pokynů, viz kapitola Servisní programy.
	Výpust' nápoje nebo jedno ze tří připojení jsou ucpané.	Vyčistěte výpust' nápoje a připojení.
	Mléko není vhodné k napěnění.	Nepoužívejte mléko, které již bylo svařené. Použijte studené mléko s obsahem tuku minimálně 1,5 %.
	Výpust' nápoje nebo trubička na mléko nejsou správně sestaveny.	Navlhčete jednotlivé části a spojte je opět dohromady
	Sací trubička je ucpaná.	Sací trubičku vyčistěte.
Není dosažen zvolený objem požadovaného nápoje. Káva vytéká pomalu po kapkách nebo vůbec.	Káva je namletá příliš jemně. Předemletá káva je příliš jemná.	Nastavte stupeň mletí na hrubší nastavení. Použijte hruběji mletou kávu.
	Ve spotřebiči je příliš mnoho vodního kamene.	Odvápněte spotřebič podle pokynů, viz oddíl Servisní programy.
	Spařovací jednotka je znečištěna.	Očistěte spařovací jednotku, viz "Čištění spařovací jednotky".
Horká voda je mléčná nebo chutná po kávě.	Trubička na mléko nebyla odstraněna.	Odpojte trubičku na mléko z nádoby na mléko.
	Zbytky mléka nebo kávy ve výpusti nápoje.	Vyčistěte výpust' nápoje.
Káva není krémová (crema)	Nevhodný druh kávy.	Použijte druh kávy s vyšším obsahem zrn robusta.
	Káva už není čerstvá.	Použijte čerstvá zrna.
	Stupeň mletí není vhodný pro tato zrna.	Nastavte mlýnek na jemnější mletí.
Káva je příliš "kyselá".	Stupeň mletí je příliš hrubý. Předemletá káva je příliš hrubá.	Nastavte mlýnek na jemnější nastavení. Použijte jemněji mletou kávu.
	Nevhodný druh kávy.	Změňte druh kávy.

Problém	Příčina	Odstranění
Káva je příliš "hořká".	Káva je namletá příliš jemně. Předemletá káva je příliš jemná.	Nastavte stupeň mletí na hrubší nastavení. Použijte hruběji mletou kávu.
	Nevhodný druh kávy.	Změňte druh kávy.
Káva chutná spáleně.	Teplota spaření je příliš vysoká.	Snižte teplotu, viz "Nastavení nápoje - Změňte druh kávy".
	Káva je namletá příliš jemně. Předemletá káva je příliš jemná.	Nastavte stupeň mletí na hrubší nastavení. Použijte hruběji mletou kávu.
	Nevhodný druh kávy.	Změňte druh kávy.
Káva je příliš "slabá".	Vybraná síla kávy je příliš slabá.	Zvyšte sílu kávy, viz Nastavení nápoje.
	Mletá káva se ucpala v zásuvce na mletou kávu.	Vyjměte zásuvku na mletou kávu a důkladně ji umyjte a osušte.
Mletá káva se ucpala v zásuvce na mletou kávu.	Mletá káva se slepuje.	Nestlačujte mletou kávu pevně do zásuvky.
	Zásuvka na mletou kávu je vlhká.	Vyjměte zásuvku na mletou kávu a důkladně ji umyjte a osušte.
Vodní filtr nezůstává na svém místě v nádržce na vodu.	Vodní filtr není namontovaný správně.	Jemně přitiskněte vodní filtr přímo dolů do připojení nádržky.
Zásobník na zrnkovou kávu se při vkládání lepí.	V krytu jsou zrna.	Odstraňte zrna.
Kávová sedlina není kompaktní a je příliš vlhká.	Nastavení mletí je příliš jemné nebo příliš hrubé nebo nebylo použito dostatečné množství mleté kávy.	Nastavte mlýnek na hrubší nebo jemnější nastavení nebo použijte 2 odměrky mleté kávy.
Nastavení stupně mletí je obtížné.	V mlýnku je příliš mnoho zrn.	Dávkování nápoje z kávových zrn. Veškeré následné změny ve stupni mletí provádějte pouze po malých krocích.
Spařovací jednotka nejde vložit.	Spařovací jednotka je ve špatné pozici.	Vložte spařovací jednotku podle pokynů, viz "Čištění spařovací jednotky".
	Spařovací jednotka je uzamčena.	Odemkněte spařovací jednotku podl pokynů, viz "Čištění spařovací jednotky".
Ochranný kryt spařovací jednotky nejde správně připojit.	Spařovací jednotka není uzamčena.	Uzamkněte spařovací jednotku podl pokynů, viz "Čištění spařovací jednotky".

Problém	Příčina	Odstranění
Pod odkapávací miskou se nachází voda.	Toto je sražená vodní pára.	Nevkládejte odkapávací misku bez krytu.
Na displeji obrazovky se zobrazí "12:00".	Výpadek elektřiny nebo byl spotřebič vypnutý ze sítě.	Znovu zadejte hodnoty. Spotřebič nevyvínejte ze sítě nebo si vyberte v nabídce na displeji Hodiny možnost "vypnout".
Na displeji se zobrazí "Je připojena nádobka na mléko?" i přesto, že je nádobka na mléko připojena.	Nádobka je mimo rozsah senzoru.	Umístěte nádobku v pravém rohu.
	Není rozpoznáný materiál, např. karton s mlékem.	Potvrďte požadavek na displeji "Ano" nebo použijte příloženou nádobku na mléko.
Na displeji se zobrazuje "Příliš vysoké nebo nízké napětí".	Síťové napětí je příliš vysoké nebo nízké.	Kontaktujte vašeho dodavatele elektrické energie.
Na displeji se zobrazuje "Nechte spotřebič vychladnout".	Teplota spotřebiče je příliš vysoká.	Spotřebič na 30 minut vypněte.
Na displeji se zobrazí například: "Porucha: E0510".	Spotřebič má poruchu.	Postupujte podle pokynů na displeji.
Na displeji se ukáže "Naplňte zásobník na zrnkovou kávu", i když je zásobník téměř plný nebo mlýnek nemele žádná zrna.	Kávová zrna nepadají do mlýnku (zrna jsou příliš olejnatá).	Jemně zásobníkem na zrnkovou kávu poklepejte. Zkuste změnu druhu káv. Když je zásobník na zrnkovou kávu prázdný, otřete ho suchým hadříkem.
Na displeji se ukáže "Čištění spařovací jednotky".	Spařovací jednotka je zašpiněná.	Vyčistěte spařovací jednotku.
	Ve spařovací jednotce je příliš mnoho mleté kávy.	Vyčistěte spařovací jednotku. Nedávejte do zásuvky na mletou kávu více než dvě odměrky mleté kávy.
	Mechanismus spařovací jednotky je nehybný.	Vyčistěte spařovací jednotku podle pokynů, viz "Péče a denní čištění".
Na displeji se zobrazí "Doplňte neperlivou vodou nebo odstraňte filtr".	Nádržka na vodu není vložena.	Vložte nádržku na vodu správně.
	Vápenitá voda v nádržece na vodu.	Naplňte nádržku na vodu čerstvou vodou z kohoutku.
	Plovák v nádržece na vodu je přilepený.	Vyjměte nádržku a důkladně ji vyčistěte.
	Nový vodní filtr není opláchnutý podle pokynů nebo je použitý vodní filtr vadný.	Opláchněte vodní filtr podle pokynů a pak ho zapněte nebo použijte nový vodní filtr.
	Vzduch ve vodním filtru.	Ponořte vodní filtr do vody, dokud nevycházejí bubliny, vyměňte filtr.

Problém	Příčina	Odstranění
Na displeji se ukáže "Vyprázdněte odkapávací misku", i když je prázdná.	Odkapávací miska je špinavá a vlhká.	Odkapávací misku důkladně očistěte a osušte.
	Po vypnutí spotřebiče nebylo rozpoznáno vyprázdnění odkapávací misky .	V době, kdy bude spotřebič zapnutý, vyjměte a znovu vložte odkapávací misku.
Na displeji se zobrazuje "Vložte odkapávací misku" i během doby používání odkapávací misky.	Vnitřek spotřebiče (držák misky) je špinavý.	Očistěte vnitřek.
	Nádobka na kávovou sedlinu není řádně vložena do spotřebiče.	Nádobku na kávovou sedlinu vsuňte do spotřebiče až nadoraz.
Voda kapala na vnitřní spodní část spotřebiče, když byla odstraněna odkapávací miska.	Odkapávací miska byla odstraněna příliš brzy.	Počkejte několik vteřin po vydání posledního nápoje, než odstraníte odkapávací misku.
Na displeji se zobrazuje "Vypněte pomocí vypínače a po 30 vteřinách znovu zapněte!"	Spotřebič je příliš horký.	Nechte spotřebič vychladnout.
	Špinavá spařovací jednotka.	Vyčistěte spařovací jednotku.
Aplikace Home Connect řádně nefunguje.		Postupujte dle pokynů na www.home-connect.com

Pokud nejste schopni vyřešit problém, vždy volejte zákaznickou linku!

Kontaktní údaje naleznete na zadní části tohoto návodu.

Technické specifikace

Elektrické připojení (napětí - frekvence)	220-240V – 50/60Hz
Výkon topného tělesa	1600 W
Maximální atmosferický tlak čerpadla	19 bar
Maximální kapacita nádržky (bez filtru)	2.4 l
Maximální kapacita zásobníku na kávová zrna	500 g
Délka síťového kabelu	1.7 m
Rozměry (VxŠxH)	455 x 495 x 375 mm
Hmotnost, prázdný	19-20 kg
Druh mlýnku	Keramický

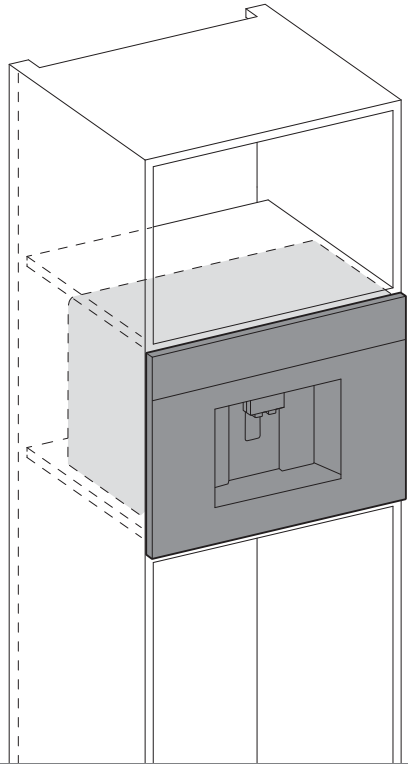

CTL636ES6

cz Montážní návod

1

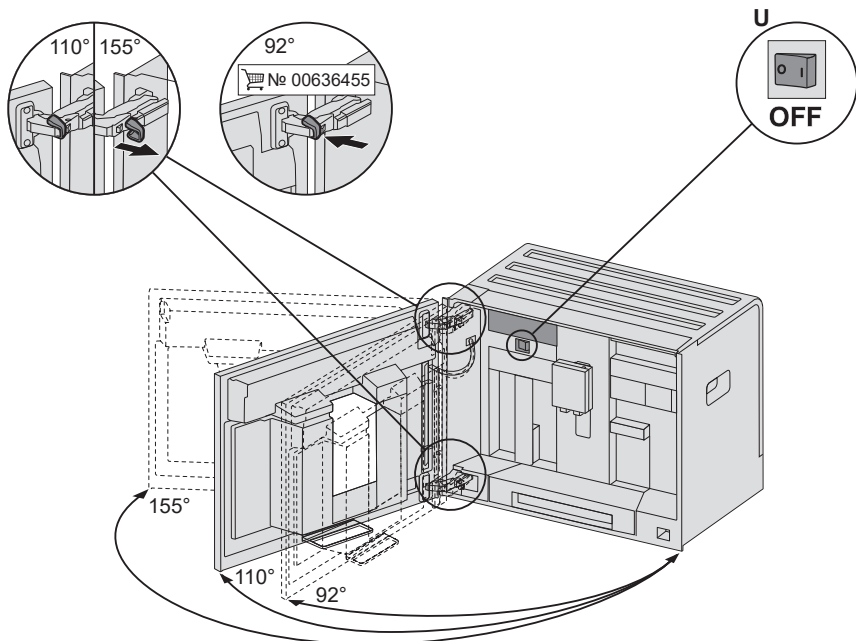
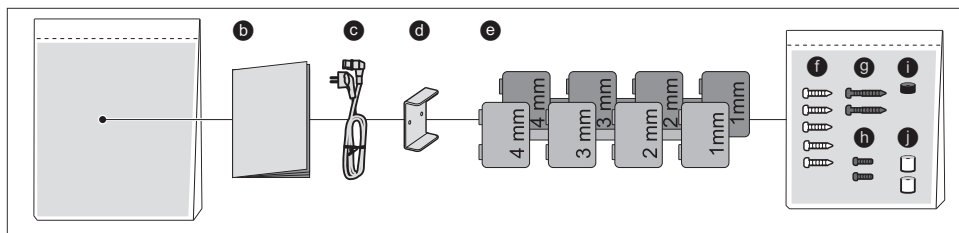
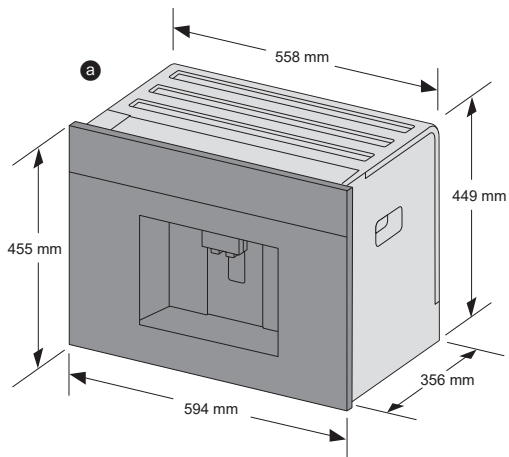

2

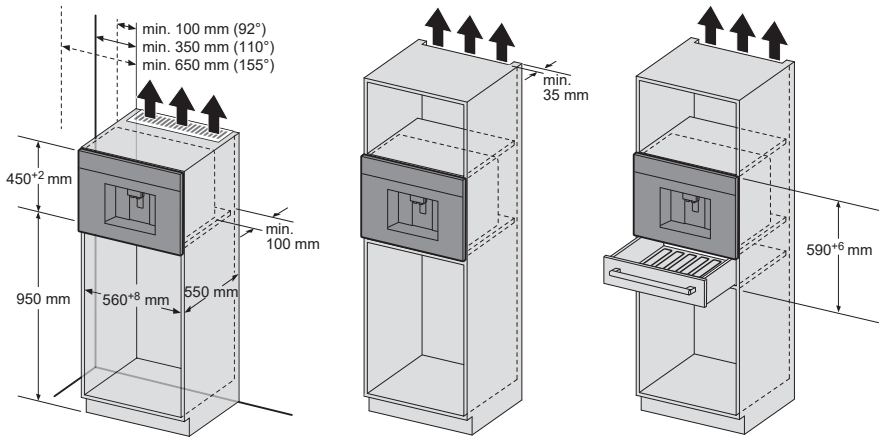

3

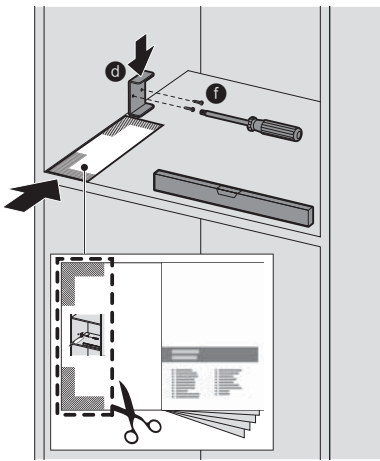

4

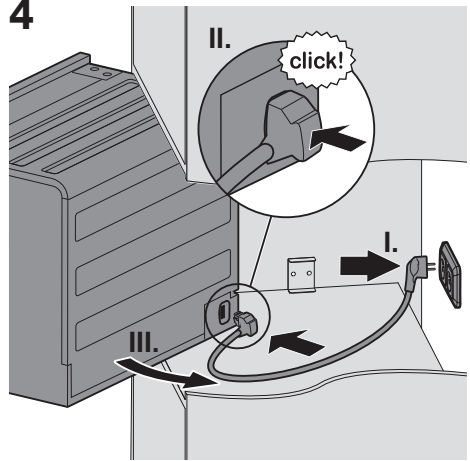

5

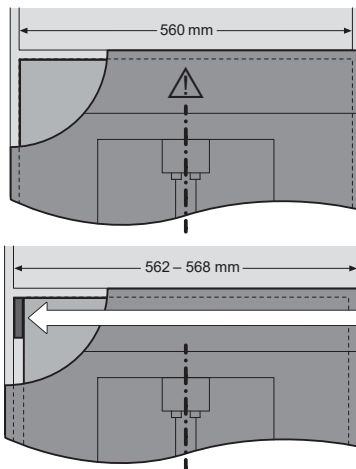

- 562 mm → **e** 1mm
- 564 mm → **e** 2mm
- 566 mm → **e** 3mm
- 568 mm → **e** 4mm

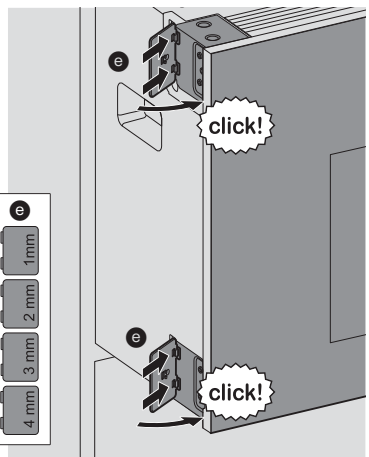

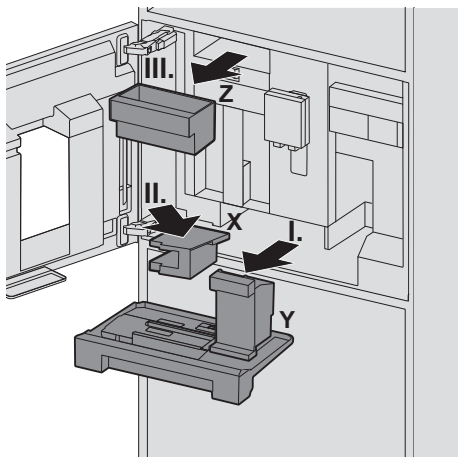
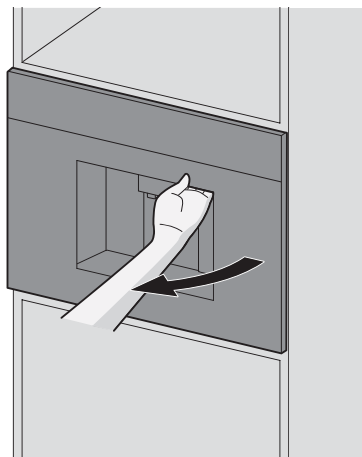
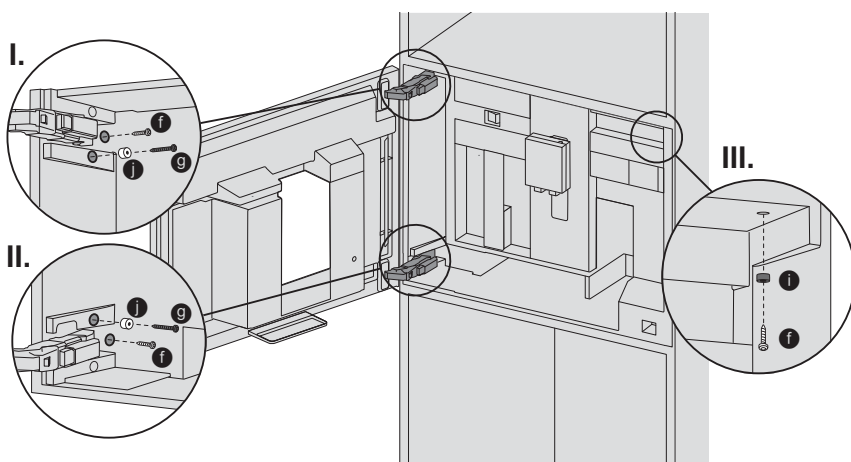
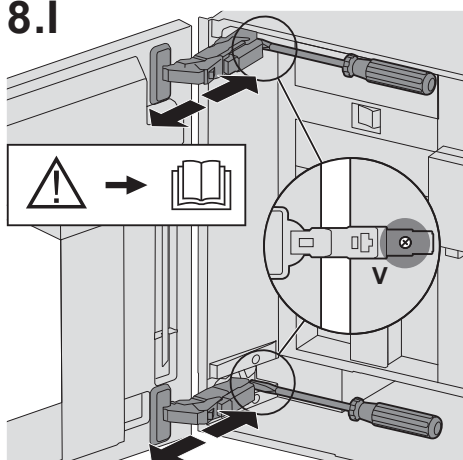
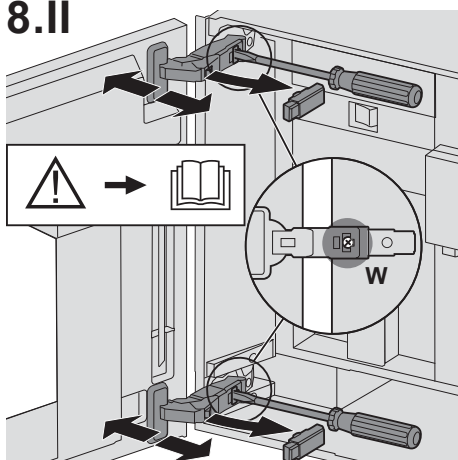
6**7****8.I****8.II**

8.III

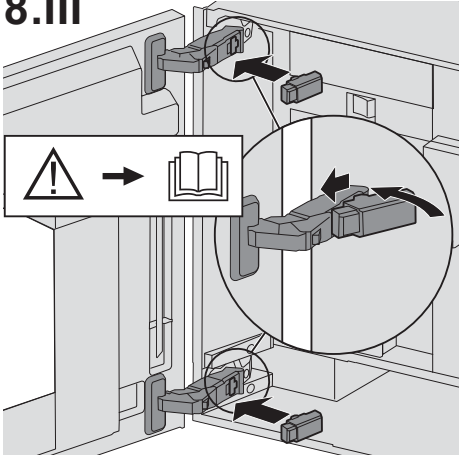

9

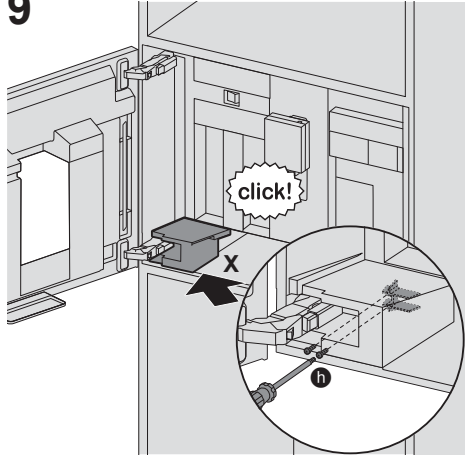

10

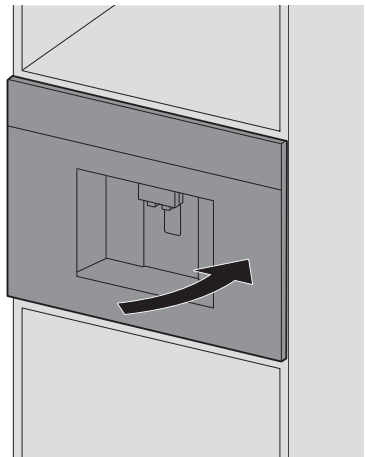
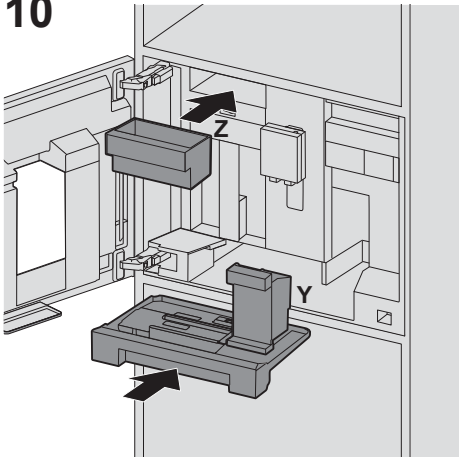





Bezpečnostní pokyny





 **Přečtěte si pozorně zejména bezpečnostní pokyny v návodu k použití.**

Nebezpečí úrazu elektrickým proudem!

Spotřebič připojujete a uvádějte do provozu jen podle údajů uvedených na typovém štítku. Aby nedošlo k případnému ohrožení na zdraví, opravy spotřebiče jako např. výměnu síťového kabelu smí provádět pouze vyškolený personál našeho zákaznického servisu. Jestliže je síťový kabel poškozen, musí být nahrazen příslušným síťovým kabelem, který lze zakoupit v našem zákaznickém servise. Pokud se na spotřebiči vyskytne závada, odpojte jej neprodleně z elektrické sítě. Spotřebič lze používat pouze po správné instalaci dle přiloženého montážního návodu. Volně stojící nábytek připevněte ke zdi pomocí běžných úhelníků. Spotřebič obsahuje permanentní magnety, které mohou ovlivnit elektronické implantáty jako např. kardiostimulátory nebo inzulinové pumpy. Uživatelé elektronických implantátů nesmí pobývat v těsnější blízkosti než 10 cm od spotřebiče a od následujících součástí tohoto spotřebiče: Nádoba na mléko, mléčný systém, nádržka na vodu a spařovací jednotka.

Součásti dodávky (k instalaci)

-  Plně automatický kávovar
-  Montážní návod
-  Síťový kabel
-  Montážní úhelník
-  Podpěra

-  5 upevňovacích šroubů (stříbrných)
-  2 upevňovací šrouby (dlouhé/černé)
-  2 upevňovací šrouby (krátké/černé)
-  1 dutinka (černá)
-  2 dutinky (bílé)



Montáž spotřebiče

Je třeba zajistit dostatečné odvětrávání. Z těchto důvodů odstraňte zadní stěnu nebo do ní vyřízněte otvor o rozměru 500 x 400 mm. Mezi zdí a základnou, případně zadní stěnou, musí být prostor minimálně 35 mm. Ventilacími ani vstupními otvory nesmí být zakryty. Při instalaci spotřebičů umístěných nad tímto spotřebičem nebo pod ním postupujte podle tohoto montážního návodu. Při instalaci spotřebiče nad mikrovlnnou troubou je třeba ponechat volný prostor o velikosti 590 mm. Chcete-li spotřebič nainstalovat přímo pod dekorační panel, měl by být ponechán prostor alespoň o 200 cm². Ideální montážní výška pro tento plně automatický kávovar, měřeno od podlahy až ke spodní hraně, je 950 mm.







- 1 Všechny díly vybalte a zkontrolujte, zda během přepravy nedošlo k jejich poškození. Nikdy nepoužívejte spotřebič, který je poškozen.
- 2 V závislosti na variantě montáže zohledněte montážní rozměry.

Důležité: U dvířek mohou být zvoleny 3 úhly otevření.

V závislosti na požadovaném úhlu otevření se před montáží na levé straně musí zohlednit instalační odstup od zdi.

- Úhel otevření cca 110° (stav dodávky)
= instalační odstup od zdi nejméně 350 mm zleva.
 - Úhel otevření cca 155°
= instalační odstup od zdi nejméně 650 mm zleva. Z tohoto důvodu odstraňte obě omezení na horním a spodním závěsu.
 - Úhel otevření cca 92° (vyžadováno zvláštní příslušenství)
= instalační odstup od zdi nejméně 100 mm zleva. Z tohoto důvodu vložte zpět obě omezení na horním a spodním závěsu, a to pomocí zvláštního příslušenství 00636455.
- 3 Oddělte montážní šablonu na zadní straně montážního návodu. Montážní šablonu přiložte u přední hrany skříně a našroubujte montážní úhelník , viz obrázek, pomocí dvou upevňovacích šroubů . Montážní úhelník musí u dna skříně a zdi přiléhat bez mezery.
 - 4 Hlavní vypínač **U** nastavte na [O]. Připojovací kabel  připojte nejprve k zásuvce a poté ke spotřebiči (citelně zapadnutí). Nesmí dojít k jeho přiskřípnutí. Při nasazování spotřebiče zčásti nasadte na skříň.

Důležité: Mezi spotřebičem a zdí musí být zachován odstup nejméně 100 mm.

- 5 Zasuňte spotřebič do skříně, dokud neuslyšíte zacvaknutí. Zkontrolujte, jestli se spotřebič nachází uprostřed tohoto prostoru. Je-li třeba, spotřebič vyrovnejte. To učiníte tím, že spotřebič mírně vysunete, odstraníte příslušné podpěry  a připevníte je k levé straně (nahoru nebo dolů). Zasuňte spotřebič do skříně, dokud neuslyšíte zacvaknutí.
- 6 Uchopte dvířka spotřebiče napravo vedle výpusti a otevřete je. Vyjměte odkapávací misku **Y**. Popotáhněte kryt **X** na levé spodní straně vpřed a vyjměte. Vyjměte zásuvku na příslušenství **Z** a odložte na stranu.
- 7 Nejprve našroubujte spotřebič, viz obrázek, pomocí 2 upevňovacích šroubů  a  a 2 dutinek . Poté pomocí 1 upevňovacího šroubu  a dutinky  dotáhněte vpravo nahoře na skříň.
- 8 **Jen pro odborníka**
Někdy se může stát, že v důsledku deformace ve vestavěném nábytku dvířka vestavěného plně automatického kávovaru vážnou. Dvířka je možné seřídit. Nastavte horní a dolní závěsy.
 - I. Otáčením šroubů **V** nastavte hloubku dvířek.
 - II. Ze závěsu sejměte horní a dolní tlumení závěsu.
 - III. Otáčením šroubů **W** nastavte sklon a horizontální polohu dvířek.
 - III. Opět nasadte tlumení závěsu.
- 9 Vložte kryt **X** a upevněte pomocí dvou černých upevňovacích šroubů .
- 10 Opět vložte odkapávací misku a zásuvku pro příslušenství a dvířka spotřebiče uzavřete.

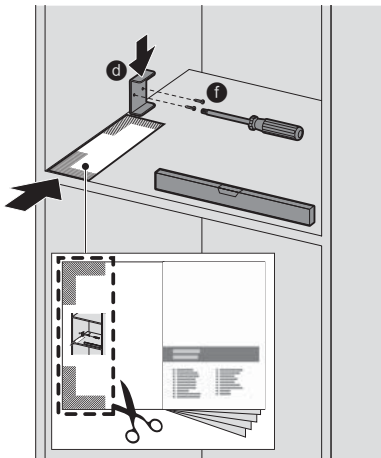

8001034981

Stručná příručka



BOSCH





Pozorně si, prosím,
přečtěte informace
v návodu k použití.



Skladovací přihrádka
pro stručnou
příručku

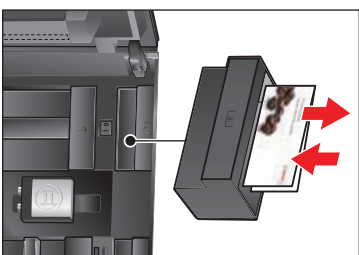

Příklad přípravy
Latte Macchiato

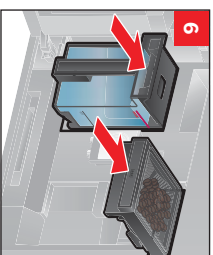
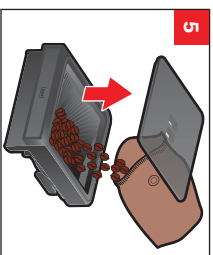
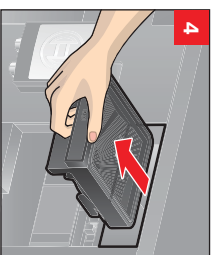
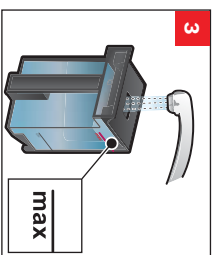
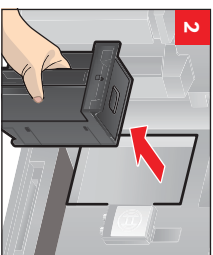
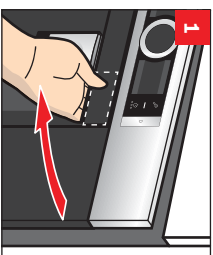

Příklad přípravy
Latte Macchiato

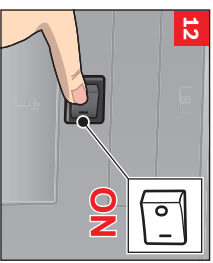
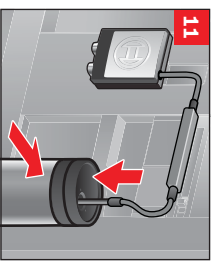
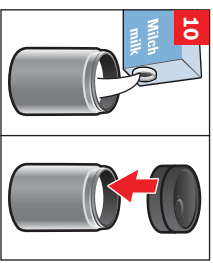
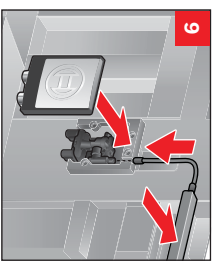
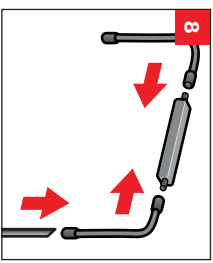
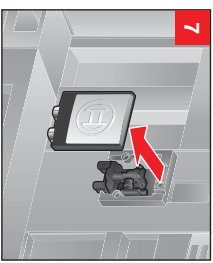

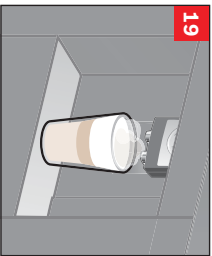
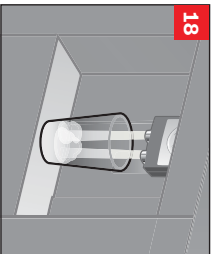
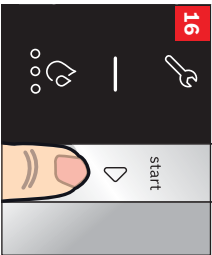
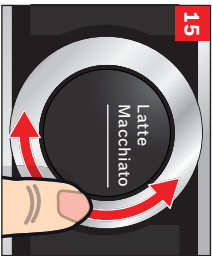
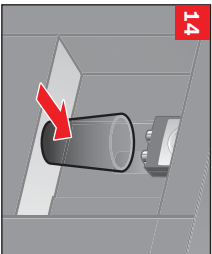

Čištění mléčného systému

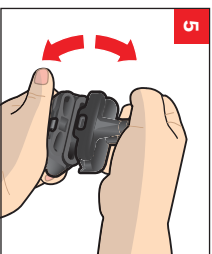
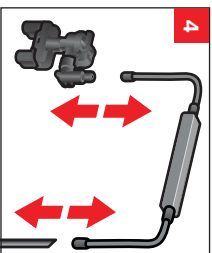
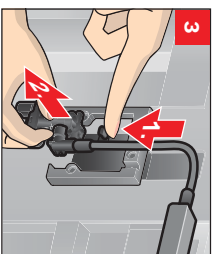
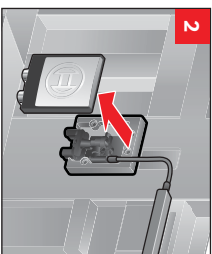
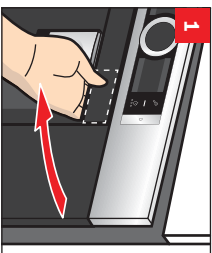

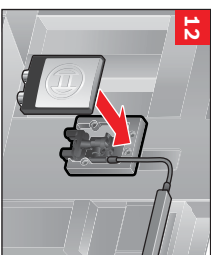
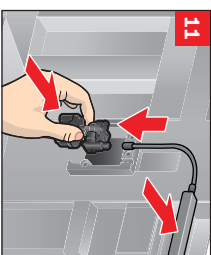
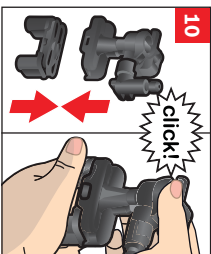
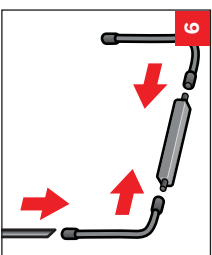
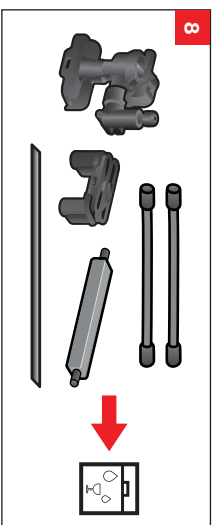
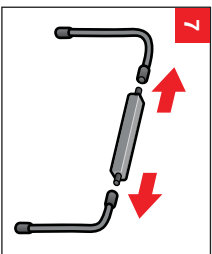

Čištění spárovací jednotky

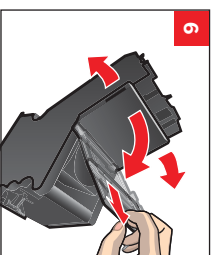
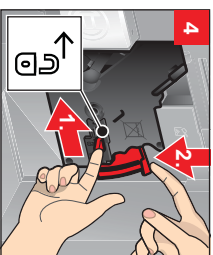
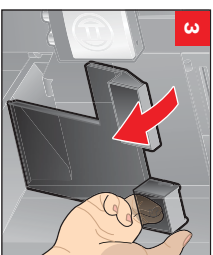
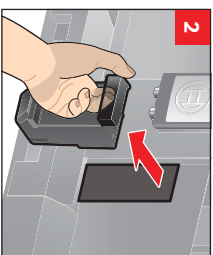
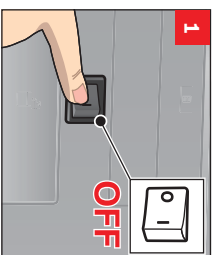

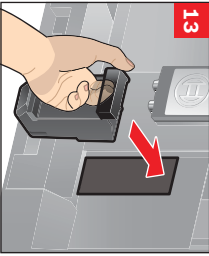
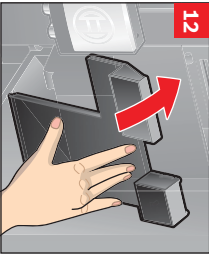
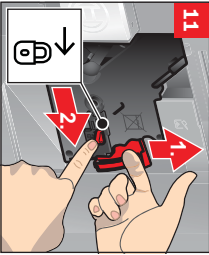
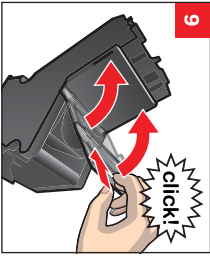
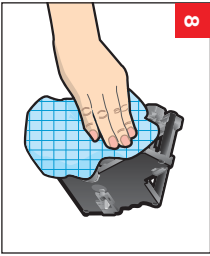
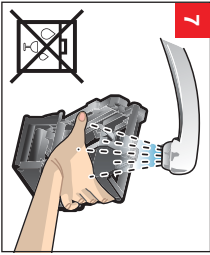

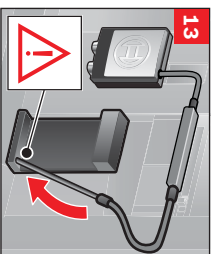
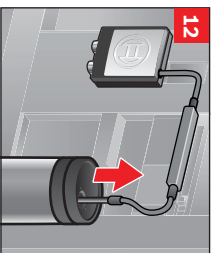
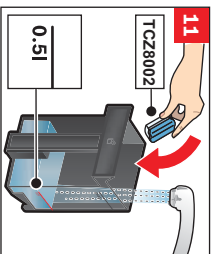
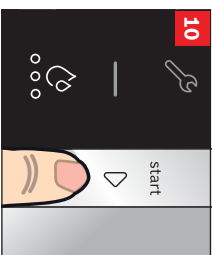
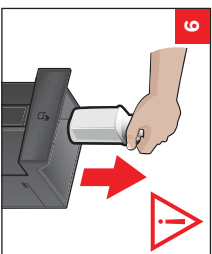
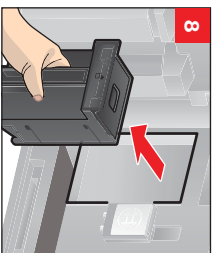
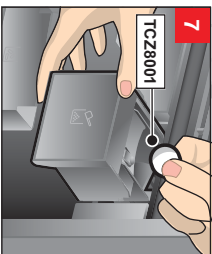

Servisní programy Calc'nClean

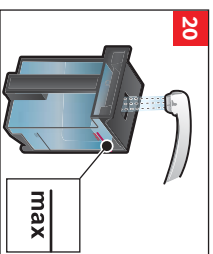
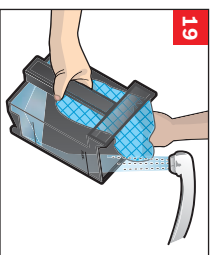
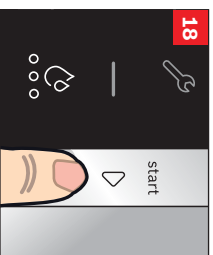
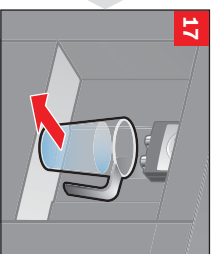
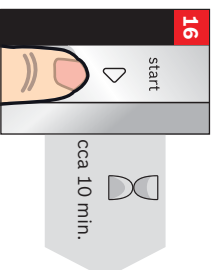
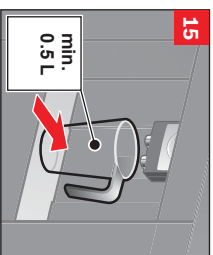

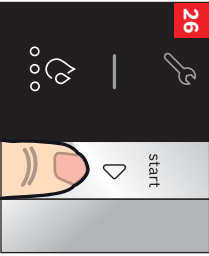
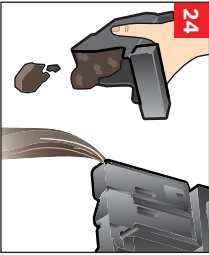
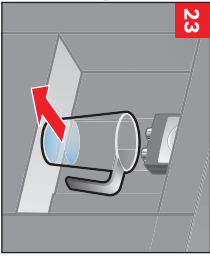
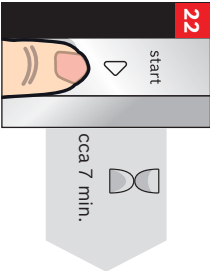
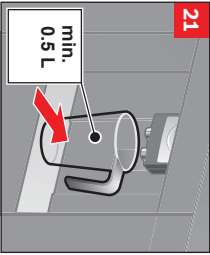

Service programy Odstraňování vodního kamene

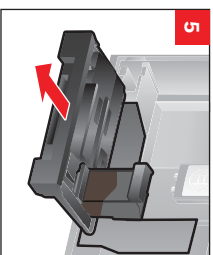
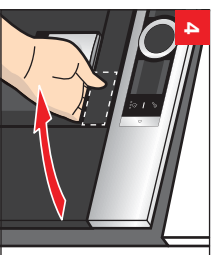
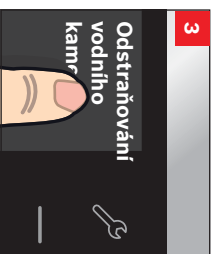
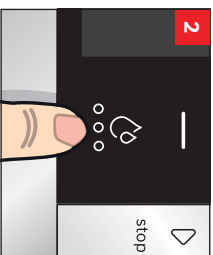
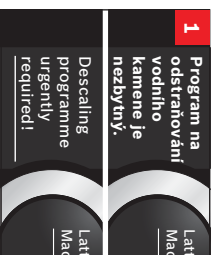

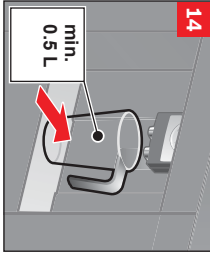
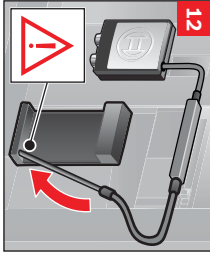
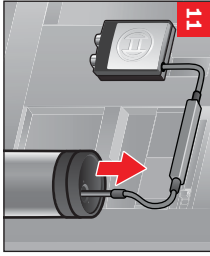
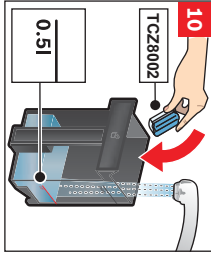
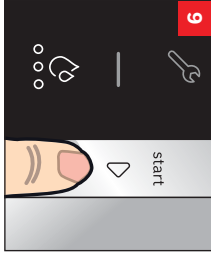
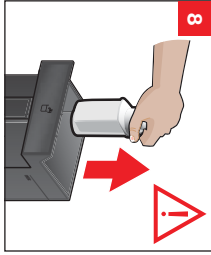
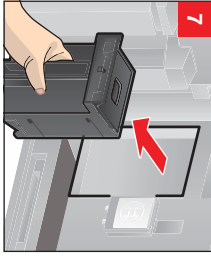

Serviceční programy Odstraňování vodního kamene

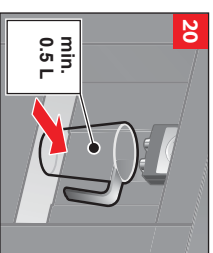
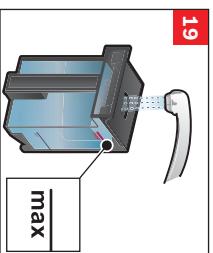
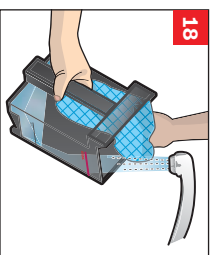
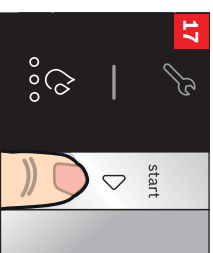
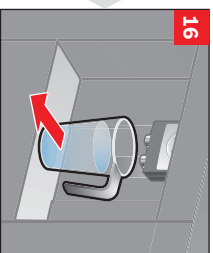
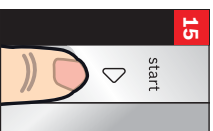

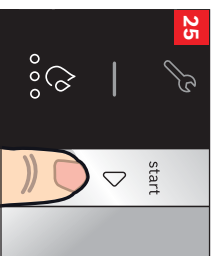
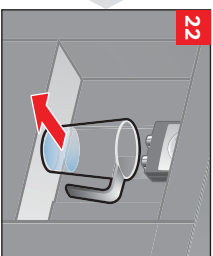
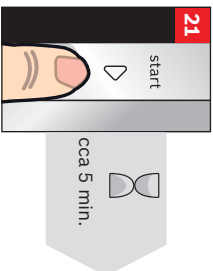

Servisní programy Čištění

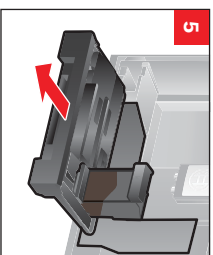
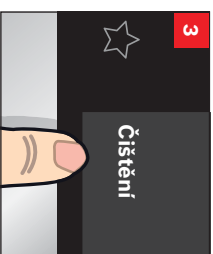
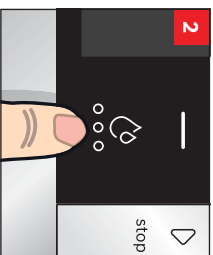

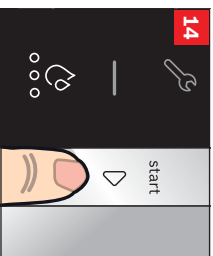
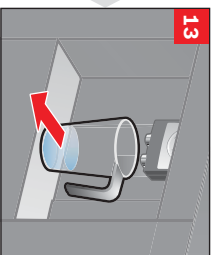
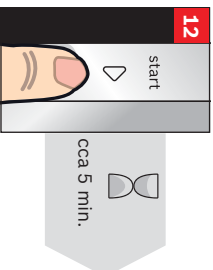
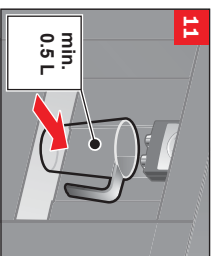
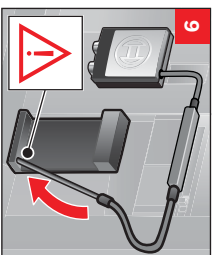
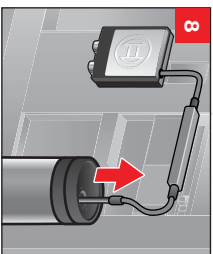
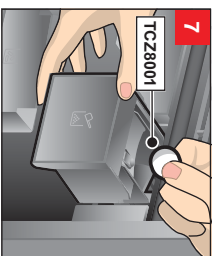

Service program
Milk cleaning
system

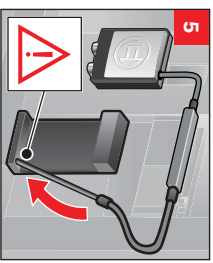
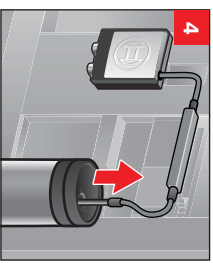
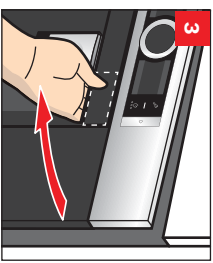
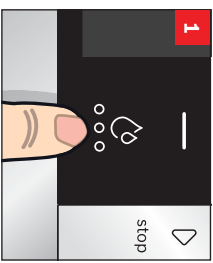

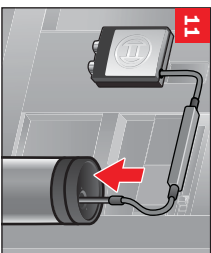
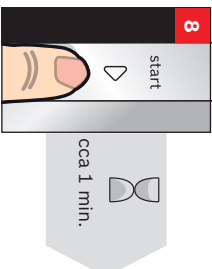
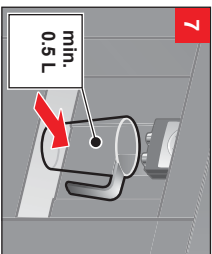

Robert Bosch Hausgeräte GmbH
Carl-Wery-Straße 34
81739 München, GERMANY
www.bosch-home.com/cz



8001051421

961116

Záruční podmínky

společnosti BSH domácí spotřebiče s.r.o.

1. Záruka

Na tento výrobek je v souladu s § 2113 a násl. zákona č. 89/2012 Sb., občanský zákoník, v platném znění, poskytována **záruka za jakost 24 měsíců** (dále jen „záruka“), která běží zpravidla od odevzdání výrobku zákazníkovi. Pokud byla sjednána delší záruka, řídí se tato speciálními pravidly.

Záruka 24 měsíců je poskytována pouze zákazníkovi spotřebiteli a jen na výrobek **k běžnému užívání v domácnosti**. Zákazníkovi podnikateli nebo jiné právnické osobě je poskytnuta 24 měsíční záruka za předpokladu, že se koupě netýká jeho podnikatelské činnosti (např. prádelna, ubytovací služby, restaurační zařízení apod.), způsob užívání je obdobný užívání v domácnosti a výrobek není prokazatelně přetěžován (kumulativně); v ostatních případech je poskytována záruka v délce 6 měsíců. Společnost BSH domácí spotřebiče s.r.o. si vyhrazuje právo omezit plnění záruky nad rámec 6 měsíců v případě, že bude zjevné, že spotřebič není provozován v souladu s výše uvedenými podmínkami.

2. Pořizovací doklad a záruční list

Základním průkazem práv zákazníka je **pořizovací doklad** (paragon, faktura, leasingová smlouva apod.). Pokud byl při prodeji vydán **záruční list**, je tento součástí výrobku s výrobním číslem uvedeným na přední straně tohoto záručního listu. Nedílnou součástí záručního listu je pořizovací doklad. Zákazník si ve vlastním zájmu pořizovací doklad i záruční list pečlivě uschová.

Bezplatný záruční servis je možno poskytnout jen v případě předložení pořizovacího dokladu nebo v případě prodloužené záruky i vyplněného záručního listu a vystaveného certifikátu, pokud byl vydán. Záruční list vyplňuje prodejce a je v zájmu zákazníka zkontrolovat správnost a úplnost uvedených údajů. Záruční list je platný pouze v originálu, na kopie nebude brán zřetel.

3. Uplatnění záruky

Zákazník má v rámci poskytnuté záruky právo na bezplatné, včasné a řádné odstranění reklamované vady výrobku, a to opravou, popřípadě – není-li to vzhledem k povaze (tzn. příčině i projevu) vady neúměrné – právo na výměnu výrobku nebo jeho vadné součásti. Za zákonem stanovených podmínek může být poskytnuta sleva na výrobku anebo může být výrobek vrácen.

Záruční oprava se vztahuje výhradně na vady, které vzniknou průkazně v době platné záruky. Takto vzniklé vady je oprávněn odstranit pouze **autorizovaný servis**. Uplatnit záruku může zákazník u autorizovaného servisu nebo v prodejně, kde byl výrobek zakoupen, a to bez zbytečného odkladu, nejpozději však do konce záruční doby. Zvolí-li zákazník jiný, než nejbližší autorizovaný servis, bude na něm, aby nesl v souvislosti s tím zvýšené náklady.

Autorizovaný servis posoudí oprávněnost reklamace a podle povahy vady výrobku rozhodne o způsobu řešení reklamace.

Seznam autorizovaných servisů je k dispozici na www.bosch-home.com/cz.

Doba, po kterou zákazník nemůže výrobek z důvodu vady používat, se do záruční doby nepočítá. O tuto dobu se záruční doba prodlužuje. Při výměně se **běh záruční doby** neobnovuje. Při opravě nedochází k běhu nové záruční doby týkající se opravené součásti či součástky.

Po provedení záruční opravy je autorizovaný servis povinen vydat zákazníkovi čitelnou kopii opravního listu. **Opravní list** slouží k prokazování práv zákazníka, proto je ve vlastním zájmu zákazníka před podpisem opravního listu zkontrolovat jeho obsah a kopii opravního listu pečlivě uschovat.

Zákazník je povinen poskytnout autorizovanému servisu **součinnost** k ověření existence reklamované vady a k jejímu odstranění (včetně odpovídajícího potřebného vyzkoušení nebo demontáže výrobku).

Při uplatnění reklamace předá zákazník **výrobek čistý** v souladu s hygienickými předpisy nebo obecnými hygienickými zásadami včetně všech jeho součástí a příslušenství, umožňujících takové ověření a odstranění vady. V případě, že výrobek nedodá kompletní a je-li kompletnost výrobku nezbytná k zjištění existence reklamované vady a/nebo k jejímu odstranění, běh lhůty k vyřízení reklamace začíná až dodáním chybějících součástí.

4. Neoprávněnost reklamace

Reklamacie není oprávněná v případech, vznikla-li závada nebo poškození:

- a) prokazatelně nesprávným užíváním výrobku (např. v rozporu s návodem, s pokyny uvedenými na obalu výrobku či v záručním listě, užíváním v rozporu s obecně známými pravidly užívání předmětného výrobku, provozem při nesprávném napájecím napětí, připojování na nedovolené zdroje proudu, užíváním zboží v nevhodných podmínkách – vlhko, prašnost, extrémní tvrdost vody apod.) anebo jiným nesprávným jednáním uživatele (např. neodbornou instalací či zapojením);
- b) prokazatelně nedovolenými zásahy do přístroje (konstrukční nebo jiná úprava, neodborná montáž), živelnou katastrofou nebo mechanickým poškozením výrobku;
- c) nese-li předložený záruční list zjevné známky provedených změn údajů nebo je-li na výrobku odlišné výrobní číslo od toho, jež je uvedeno v záručním listě;
- d) u estetických komponentů, nezajišťujících funkčnost výrobku z důvodu:
 - transportního poškození nebo přemístování (poškrábání, promáčknutí, praskliny, rozbitá skla a police apod.)
 - nefunkčních estetických komponentů jako jsou madla, skla, ovládací spínače apod., které jsou důsledkem běžného opotřebení
 - změny barvy plastových komponentů (jedná se o běžný fyzikálně chemický jev po čase používání)
 - vady spotřebních materiálů, u kterých je doba životnosti daná charakterem součástky (žárovky, vodní filtry, vzduchové, prachové filtry, uhlíkové filtry všeho druhu, akumulátory, baterie, apod.)
 - vady příslušenství a volitelné výbavy, způsobené nevhodnou manipulací nebo nepřiměřeným zacházením

Ze záručních oprav jsou vyloučeny případy běžné údržby nebo čištění, instalace, programování, kontroly parametrů výrobku.

5. Náhradní díly

Záruka na samostatně prodané náhradní díly výrobku je poskytována v délce 6 měsíců, a to za předpokladu jeho odborné instalace.

6. Pozáruční servis

V případě placené pozáruční opravy provedené autorizovaným servisem se poskytuje záruka v délce 24 měsíců.

7. Rozšířená záruka nad rámec zákona

U spotřebičů (pračky, myčky) sériově vybavených systémem **Aqua-Stop** (patent BSH) je výrobcem poskytnuta záruka na škody způsobené chybou tohoto systému. Na tyto škody je zákazníkovi spotřebiteli poskytnuta náhrada, a to po celou dobu životnosti spotřebiče. Vyloučena je náhrada škody v případě, kdy nebyl spotřebič zapojen do elektrického obvodu pod proudem.

8. Upozornění pro prodejce

Prodejce je povinen vyplnit správně a úplně záruční list v den prodeje výrobku. Při případné předprodejší reklamaci je třeba předložit řádně vyplněný reklamační protokol a pořizovací doklad (fakturu).

9. Ochrana osobních údajů

Osobní údaje zákazníka kupujícího budou použity výhradně k účelům pro zpracování objednávek a k případnému vyřízení záruky v souladu se zák. č. 101/2000 Sb., o ochraně osobních údajů.

10. Prohlášení o hygienické nezávadnosti výrobků

Všechny výrobky distribuované společností BSH domácí spotřebiče s.r.o. a přicházející do styku s potravinami splňují požadavky o hygienické nezávadnosti dle zákona č.258/2000 Sb., vyhlášky 38/2001 Sb. Toto prohlášení se vztahuje na všechny výrobky přicházející do styku s potravinami uvedené v aktuálním ceníku společnosti BSH domácí spotřebiče s.r.o.

Ujištění dovozce o vydání prohlášení o shodě

Vážený zákazníku,
dle § 13, odst.5 zákona č.22/1997 Sb. Vás ujišťujeme, že na všechny výrobky distribuované společností BSH domácí spotřebiče s.r.o. našim obchodním partnerům bylo vydáno prohlášení o shodě ve smyslu zákona č. 22/1997 Sb a nařízení vlády č. 17/2003 Sb., 616/2006 Sb. a 22/2003 Sb. a příslušných nařízení vlády. Toto ujištění dovozce o vydání prohlášení o shodě se vztahuje na všechny výrobky včetně plynových spotřebičů, které jsou obsaženy v aktuálním ceníku firmy BSH domácí spotřebiče s.r.o.

B/S/H/

Kontakt na servis domácích spotřebičů BOSCH

BSH domácí spotřebiče s.r.o.
Radlická 350
158 00 Praha 5

Příjem oprav
Tel.: +420 251 095 546
Email: **opravy@bshg.com**

Objednávky příslušenství a náhradních dílů
Tel.: +420 251 095 556
Email: **dily@bshg.com**

Zákaznické poradenství
Tel.: +420 251 095 555
Email: **bosch.spotrebice@bshg.com**

Aktuální informace o servisu naleznete na internetových stránkách **www.bosch-home.com/cz**.
Zde máte možnost sjednat opravu pomocí online formuláře.



CTL636ES6

Plne automatický kávovar



BOSCH



sk Návod na použitie

A

Súčasť donášky (viď strana 6)

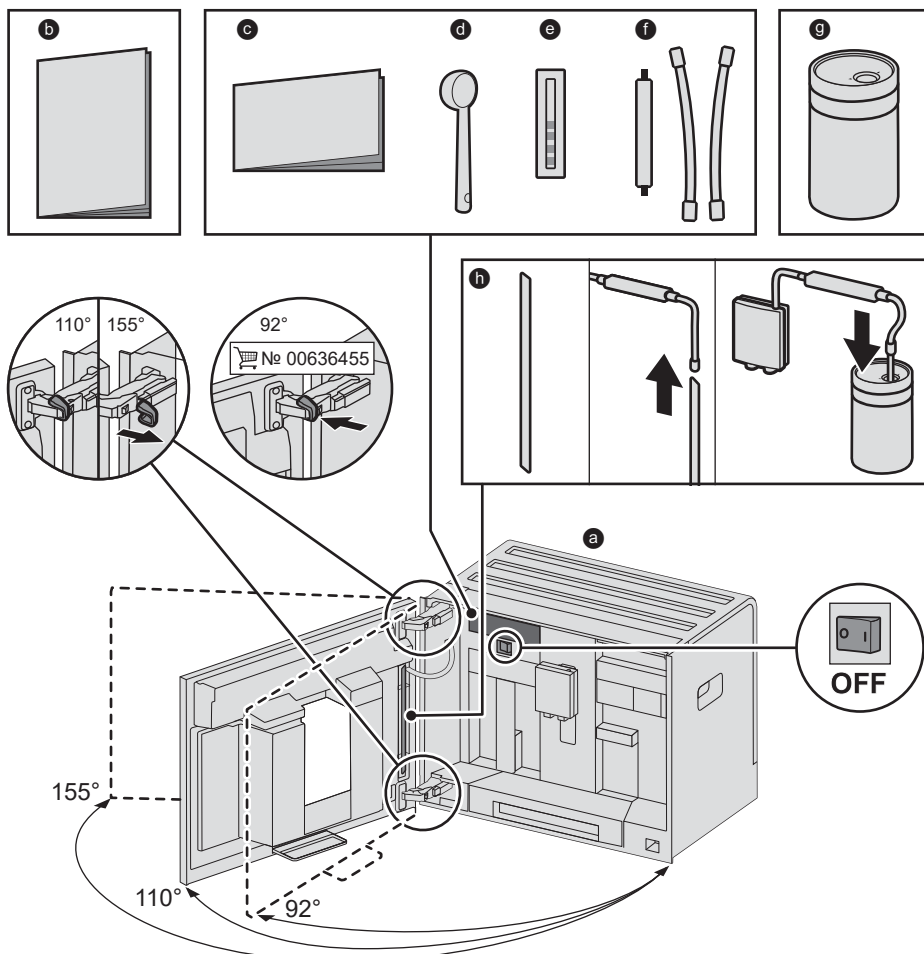

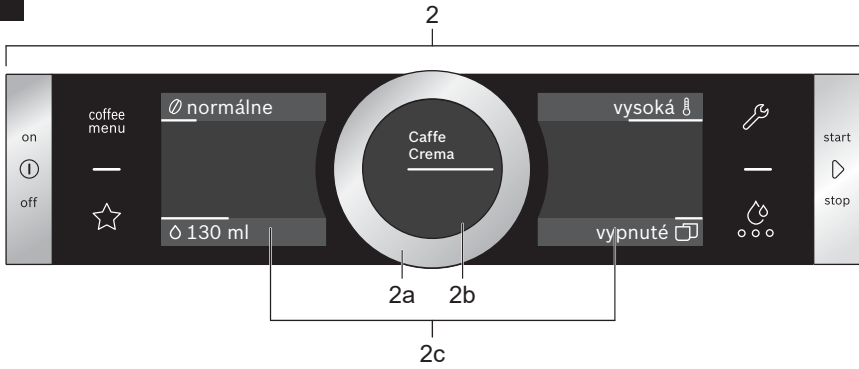
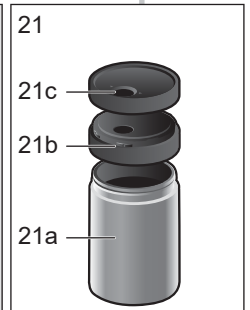
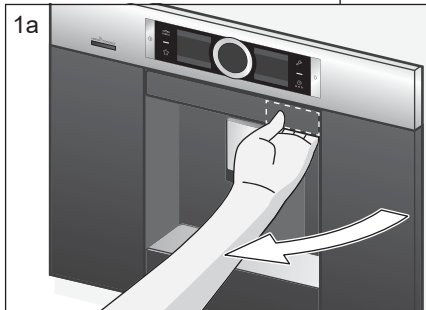
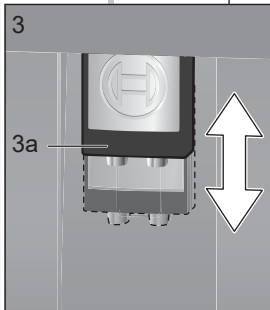
B**C**

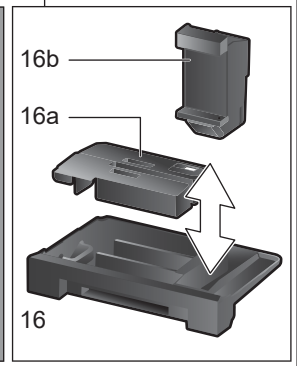
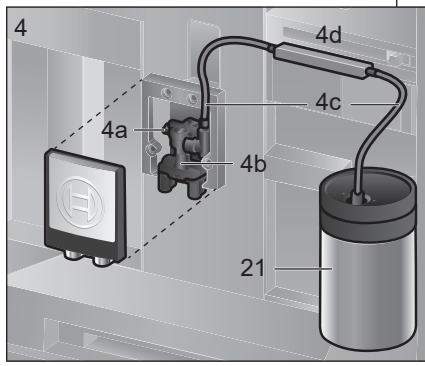
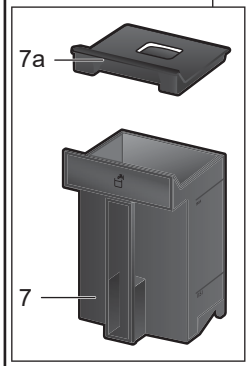
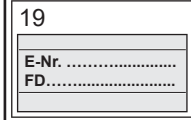
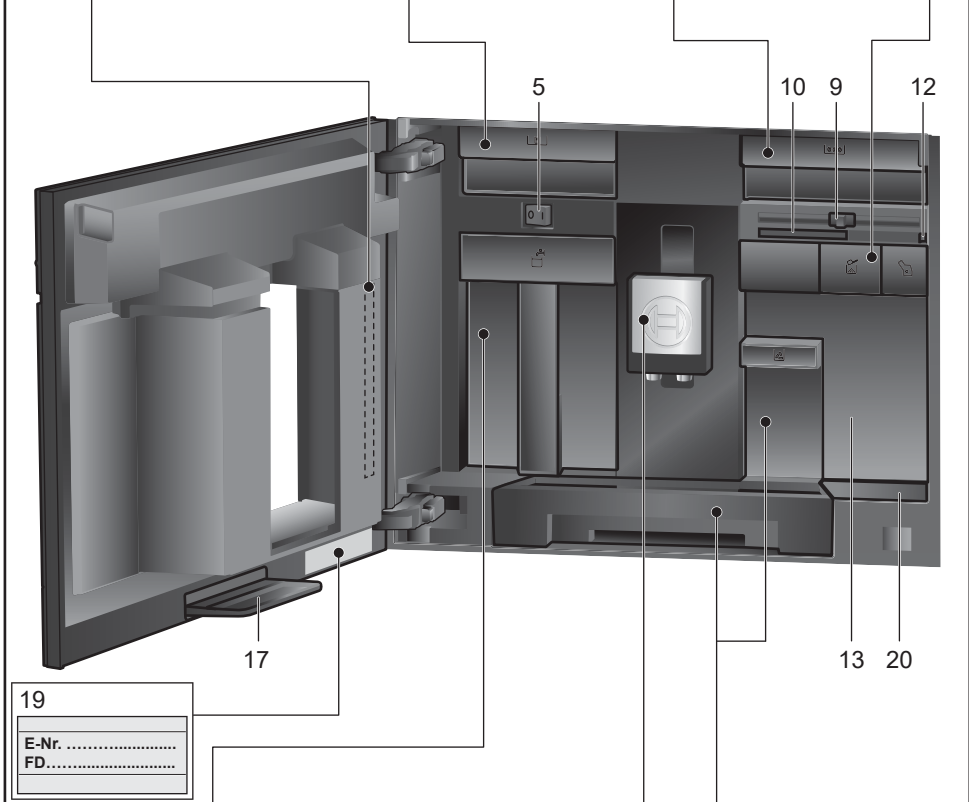
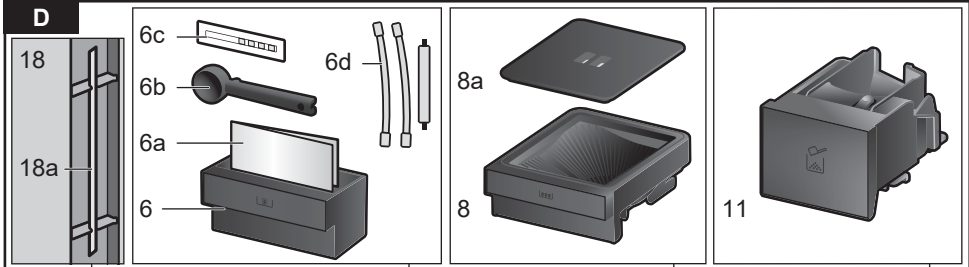

E

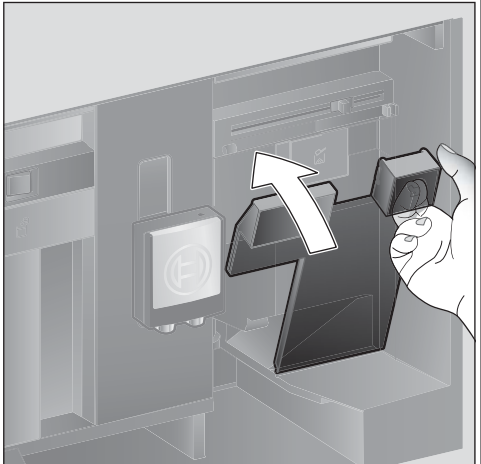
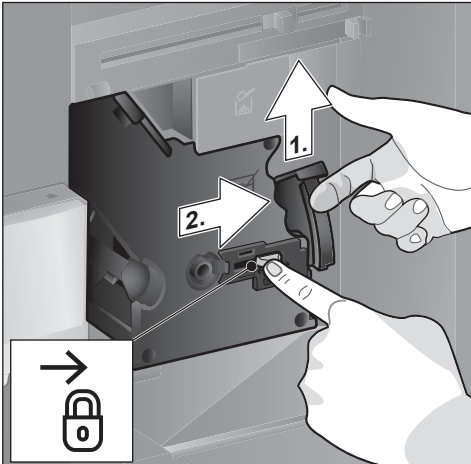
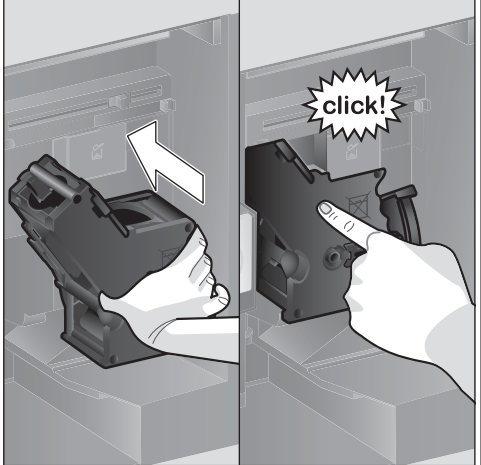
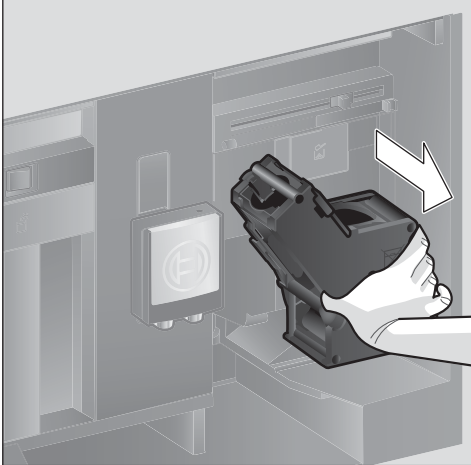
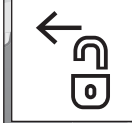
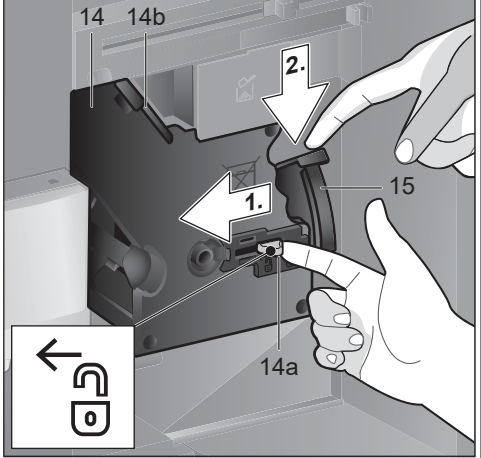
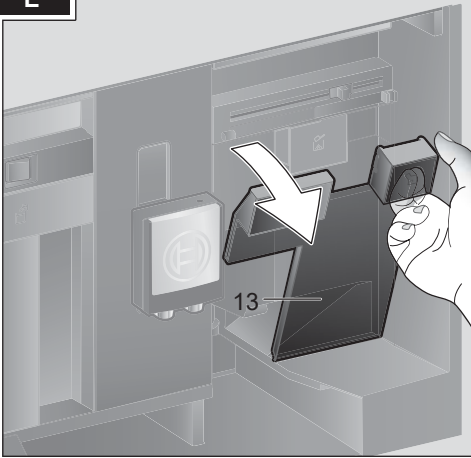

Obsah

Súčasť donášky (na použitie)	6
Srdečne blahoželáme	7
Použitie podľa určenia	8
Dôležité bezpečnostné pokyny	8
Prehľad	10
Ovládacie prvky	10
Prvé použitie	11
Displej.....	13
Príprava nápojov	13
Príprava s použitím kávových zŕn	16
Príprava s použitím mlieka	16
Príprava s použitím mletej kávy	17
Výdaj horúcej vody	17
Osobné nápoje.....	18
Nastavenie úrovne mletia	19
Deská poistka	19
Ponuka	19
Home Connect	21
Starostlivosť a denné čistenie	24
Servisné programy	27
Tipy na úsporu energie	29
Ochrana proti mrazu	30
Úschova príslušenstva	30
Príslušenstvo	30
Likvidácia	30
Záruka	30
Čo robiť v prípade poruchy?	31
Technické špecifikácie	34

Súčasť donášky

(Obrázok **A**)

- a** Plne automatický kávovar
- b** Návod na obsluhu
- c** Stručná príručka
- d** Odmerka
- e** Prúžok na testovanie tvrdosti vody
- f** Trubička na mlieko (sada)
- g** Nádobka na mlieko
- h** Nasávací trubička

Srdečne blahoželáme ...

... k zakúpeniu tohto plne automatického kávovaru! Práve ste získali vysoko kvalitný a moderný kuchynský spotrebič, ktorý kombinuje inovatívnu technológiu s radom funkcií a je ľahko ovládateľný. Umožní vám pripraviť rad príjemných horúcich nápojov rýchlo a jednoducho - či už máte náladu na osviežujúce Espresso, krémové Cappuccino, hladké Latte Macchiato, bielu kávu alebo tradičnú šálku kávy. Váš nový spotrebič zároveň ponúka širokú škálu možností na prispôsobenie sa vašim chutiam. Aby ste sa uistili, že využívate všetky funkcie a vlastnosti tohto plne automatického kávovaru spoľahlivo a bezpečne, prosím, zoznámte sa s jeho komponentami, funkciami, zobrazovacími a ovládacími prvkami. Tento návod má za úlohu vám pomáhať pri používaní plne automatického kávovaru. Preto buďte prosím takí láskaví, urobte si čas a prečítajte si ho ešte pred tým, ako spotrebič prvýkrát zapnete.

Ako používať tieto pokyny:

Otvorte prednú stránku tohto návodu. Nájdete tu ilustrácie tohto spotrebiča, na ktorých sú jednotlivé komponenty označené číslami. Tieto čísla sa ďalej v texte tohto návodu používajú ako odkazy. Príklad: sparovacia jednotka (15).

Tento návod špeciálnym spôsobom uvádza zobrazené texty a symboly. Umožní vám okamžite sa zorientovať v textoch alebo symboloch, ktoré sú vyznačené alebo sa zobrazujú na spotrebiči.

Ukazovateľ na displeji:
"Espresso"

Tlačidlá a ovládacie prvky
na displeji: [▷]

Spotrebič je dodávaný so stručnou príručkou, kde nájdete informácie o najdôležitejších funkciách. Môžete ju uložiť do odkladacieho priestoru pre príslušenstvo, ktorý sa nachádza v spotrebiči.

Použitie podľa určenia

Tento spotrebič je určený iba na použitie v domácnosti. Používajte tento spotrebič iba vnútri, pri izbovej teplote a v nadmorskej výške nižšej ako 2 000 m.

Bezpečnostné pokyny

Pred použitím si pozorne preštudujte návod na obsluhu, kde sú uvedené dôležité bezpečnostné pokyny a pokyny na ovládanie tohto spotrebiča. Návod na obsluhu bezpečne uschovajte pre budúce použitie. Ak spotrebič odovzdávate tretej osobe, nezabudnite návod priložiť.

Tento spotrebič môžu používať deti staršie ako 8 rokov a osoby so zníženými fyzickými, sensorickými alebo mentálnymi schopnosťami alebo osoby s nedostatočnými skúsenosťami a/alebo vedomosťami iba vtedy, ak sú pod dozorom osoby, ktorá zodpovedá za ich bezpečnosť alebo ak ňou boli poučené o bezpečnej obsluhu spotrebiča a porozumeli nebezpečenstvám vyplývajúcim z tohto používania.

Deti mladšie ako 8 rokov sa musia zdržiavať v bezpečnej vzdialenosti od prívodného kábla. Deti sa so spotrebičom nesmú hrať. Čistenie a používateľskú údržbu nesmú vykonávať deti, iba ak sú staršie ako 8 rokov a sú pod dozorom.

⚠ Varovanie! **Nebezpečenstvo úrazu** **elektrickým prúdom!**

- Pripojte spotrebič iba k striedavému napätiu do predpisovo nainštalovanej zásuvky s ochranným vodičom. Zaisťte, aby bol uzemňovací systém elektrickej domovej inštalácie predpisovo inštalovaný.
- Spotrebič pripájajte a uvádzajte do prevádzky len podľa údajov uvedených na typovom štítku.
- Spotrebič používajte len v prípade, že sieťový prívod ani vlastný spotrebič nie sú poškodené.
- Aby sa predišlo ohrozeniu, smie tento spotrebič opravovať, napr. vykonať výmenu chybného sieťového kábla, iba technik nášho zákaznickeho servisu.
- Spotrebič ani sieťový kábel nikdy neponárajte do vody.
- V prípade poruchy okamžite vytiahnite sieťovú zástrčku a vypnite poistku.

⚠ Varovanie
Riziko magnetizmu!
Spotrebič obsahuje permanentné magnety, ktoré môžu ovplyvniť elektronické implantáty ako napr. kardiostimulátory alebo inzulínové pumpy. Používatelia elektronických implantátov sa nesmú zdržiavať v tesnejšej blízkosti ako 10 cm od spotrebiča a od nasledujúcich

súčastí tohto spotrebiča: nádobka na mlieko, mliečny systém, nádržka na vodu a sparovacia jednotka.

⚠ Varovanie! **Nebezpečenstvo udusenía!**

- Nedovoľte deťom, aby sa hrali s obalovým materiálom.
- Uschovajte malé časti bezpečne, pretože hrozí riziko ich prehltnutia.

⚠ Varovanie! **Nebezpečenstvo úrazu!**

- Nesiahajte do mlecieho zariadenia.
- Dávajte pozor, aby ste si neprivreli prsty pri zatváraní dverí.
- Následkom nesprávneho použitia tohto spotrebiča môže dôjsť k úrazu.

⚠ Varovanie! **Nebezpečenstvo popálenia!**

- Tryska, cez ktorú sa nápoj vypúšťa, sa silno zahrieva. Po použití spotrebič vždy nechajte vychladnúť, kým sa ho budete dotýkať.

⚠ Upozornenie! **Nebezpečenstvo oparenia** **(pri použití Home Connect)!**

Pokiaľ dôjde k neočakávanému zapnutiu či vypnutiu spotrebiča, pri kontakte s výpusťou nápoje môže dôjsť k opareniu. Preto vždy dbajte na to, aby v prípade zapnutia spotrebiča nedošlo k poraneniu inej osoby, obzvlášť detí, či majetku.

Prehľad

(Ilustrácie **B** až **E**)

- 1 Dvierka spotrebiča**
 - a Zapustená rúčka (na otváranie dvierok)
 - b Odkvapkávacia miska
- 2 Ovládací panel (viď ďalšia strana)**
 - a Otočný volič
 - b Informačný displej
 - c Dotykový displej (ľavý a pravý)
- 3 Výškovo nastaviteľný výpust kávy, mlieka a horúcej vody**
 - a Kryt
- 4 Mliečny systém**
 - a Zacvakávacia páčka
 - b Výpust nápoja (horná časť, dolná časť)
 - c Trubička na mlieko (2 časti)
 - d Kovový spojovací prvok (úchyt na magnet)
- 5 Hlavný vypínač [O/I] (napájanie)**
- 6 Zásuvka na príslušenstvo (pre uschovanie stručnej príručky a príslušenstva)**
 - a Stručná príručka
 - b Odmerka
 - c Prúžok na testovanie tvrdosti vody
 - d Vodný filter
- 7 Vyberateľná nádržka na vodu**
 - a Viečko nádržky na vodu
- 8 Vyberateľný zásobník na zrnkovú kávu**
 - a Viečko zásobníka na zrnkovú kávu
- 9 Posuvný ovládač pre nastavenie stupňa mletia kávy**
- 10 Magnetický držiak pre spojovací prvok**
- 11 Vyberateľná zásuvka (na mletú kávu /čistiace tablety)**
- 12 Úchyt (na trubičku na mlieko)**
- 13 Ochranný kryt (pre sparovaciu jednotku)**
- 14 Sparovacia jednotka**
 - a Uzamykací mechanizmus
 - b Kryt
- 15 Vysúvacia páčka**
- 16 Vyberateľná odkvapkávacia miska**
 - a Kryt odkvapkávacej misky
 - b Nádobka na kávovú usadeninu
- 17 Zberná miska**
- 18 Držiak (pre na dlhú nasávaciu trubičku)**
 - a Nasávací trubička
- 19 Typový štítok (E číslo, FD číslo)**

20 Polička so senzorom (pre nádobku na mlieko)

21 Nádobka na mlieko

- a Nerezová nádobka
- b Dolná časť viečka
- c Horná časť viečka



Ďalšie informácie o spotrebiči, napríklad ako zmeniť uhol otvorenia dvierok, možno nájsť v návode na montáž.

Ovládacie prvky

Spotrebič je vybavený ľahko ovládateľnou navigáciou v ponuke, aby sme zabezpečili jednoduchosť ovládania, ale tak isto ponúkli širokú škálu funkcií. Môžete si tak vybrať z radu možností pri vykonaní jednoduchých krokov.

Hlavný vypínač [O/I]

Hlavný vypínač [O/I] (pri otvorených dvierkach spotrebiča) sa používa na zapnutie alebo úplné vypnutie spotrebiča (vypnutý prívod elektriny).



Dôležitá informácia: Hlavný vypínač nepoužívajte, keď je spotrebič v prevádzke. Spotrebič vypnite iba v prípade, že je v úspornom režime, aby sa spotrebič automaticky opláchnol.

Ovládací panel (dotykový displej)



Dôležitá informácia: Tento návod na obsluhu sa vzťahuje na niekoľko modelov. Pri niektorých modeloch: [⓪] a [▷] sú dotykové prvky.

[⓪] Zap./Vyp.

Stlačením tlačidla [⓪] zapnete spotrebič alebo ho uvediete do úsporného režimu. Spotrebič sa automaticky opláchnie.

Spotrebič sa neopláchnie v prípade, že:

- je ešte rozohriaty po zapnutí alebo
- káva nebola vydaná pred vypnutím.

Spotrebič je pripravený na použitie, akonáhle sa objavia symboly pre výber nápojov na displeji.

[⏏] **štart/stop**

Stlačte tlačidlo [⏏] pre prípravu nápojov, alebo spustenia servisného programu. Stlačte tlačidlo [⏏] znova počas prípravy nápoja pre predčasné zastavenie vydávania. V ponuke sú k dispozícii štyri polia na ovládacom paneli, ktoré je možné aktivovať dotykom. Vybrané pole sa rozsvieti na červeno.

[coffee menu]

[coffee menu] sa rozsvieti akonáhle je spotrebič uvedený do prevádzky. Nápoje môžu byť vybrané a vydané alebo je možné zmeniť ich nastavenie.

[☆] **MyCoffee**

Stlačením tlačidla [☆] sa otvorí výber "Osobné nápoje". Vlastné nastavenie pre kávové nápoje je možné uložiť a neskôr znova vybrať (pozri kapitolu "Osobné nápoje").

[📄] **Ponuka**

Stlačte tlačidlo [📄] pre zobrazenie ponuky. Nastavenie je možné zvoliť a získať ďalšie informácie alebo spotrebič pripojiť k aplikácii „Home Connect“.

[☰] **Servisné programy**

Stlačením tlačidla [☰] otvoríte výber servisných programov. Spustíte požadovaný program, ako je popísané v časti "Servisné programy".



Stlačením [📄], [☰] alebo [☆] opustíte príslušnú ponuku.

Otočný volič

Otočte otočným voličom pre navigáciu na displeji alebo pre zmenenie parametrov.

Informačný displej

Okrúhly displej zobrazuje zvolený nápoj, nastavenie alebo informácie.

Dotykový displej (vľavo a vpravo)

V závislosti od nastavenia, rôzne polia sú vysvietené v oboch dotykových displejoch. Pole sa aktivuje pri dotyku buď pri zadaní nastavenia alebo zmenení hodnôt.

Prvé použitie

Všeobecné podmienky

Nádržku na vodu naplňte len čistou studenou vodou bez oxidu uhličitého a používajte výhradne pražené kávové zrná (prednostne kávu vhodnú na prípravu espressa alebo kávovú zmes do kávovaru). Nepoužívajte zrnkovú kávu s karamelizovanou polevou alebo inak upravenou pomocou prísad s obsahom cukru, pretože by sa tým zaneslo varné zariadenie.



Predtým, než spotrebič zapnete a použijete, musí byť zložený podľa pokynov uvedených v priloženom montážnom návode.

Nastavenie spotrebiča

- Odstráňte ochrannú fóliu.



Dôležité: Spotrebič používajte pri izbovej teplote. Ak bol spotrebič prepravovaný alebo skladovaný pri teplotách pod 0 ° C, počkajte aspoň 3 hodiny pred prvým použitím.

- Uchopte dvierka spotrebiča a otvorte ich pomocou rukoväte.
- Vytiahnite nádržku na vodu, vypláchnite ju a napustite čerstvou studenou vodou. Vodu nalejte len po značku "max".
- Nádržku na vodu nasadte priamo do kávovaru a zatlačte ju úplne dole.
- Do zásobníka na zrnkovú kávu nasypete zrná.
- Sieťový vypínač nastavte do polohy [⏏] a zatvorte dvierka spotrebiča. Spotrebič sa zohreje a opláchne. Ovládací panel sa aktivuje. Zobrazí sa nápis "Jazyk".
- Prstom pootočte otočný volič, vyberte požadovaný jazyk a dotknite sa poľa s nápisom [Tvrdosť vody].



Je dôležité správne nastaviť stupeň tvrdosti vody, aby spotrebič presne určil, kedy má byť program odvápnenia spustený. Tvrdosť vody je prednastavená na úroveň 4.

Ak je vo vašom dome nainštalovaný zmäkčovač vody, nastavte tvrdosť vody na úroveň 3. Taktiež sa môžete poinformovať o tvrdosti vody u vášho miestneho dodávateľa vody.

- Použite priložený testovací prúžok na určenie tvrdosti vody. Krátko ponorte testovací prúžok do vody a skontrolujte výsledok po jednej minúte.

Úroveň	Tvrdosť vody	
	Nemecky (°dH)	Francúzsky (°fH)
1	1-7	1-13
2	8-14	14-25
3	15-21	26-38
4	22-30	39-54

- Keď určíte tvrdosť vody, pootočte otočným voličom a nastavte určenú úroveň.
- Naľavo sa objaví symbol [Home Connect] a napravo symbol [Nastavenie dokončené].
- Na okamžité pripojenie spotrebiča k domovej sieti WLAN (domová sieť) stlačte symbol [Home Connect].
- Na neskoršie pripojenie spotrebiča k domovej sieti WLAN (domová sieť) stlačte symbol [Nastavenie dokončené]. Nastavenie jazyka a tvrdosti vody je uložené.



Pri nastavení [Home Connect] si prečítajte detailný popis v kapitole „Home Connect“.

Spotrebič je pripravený, akonáhle sa zobrazia symboly nápoja a rozsvieti sa.

Integrovaný ventilátor sa zapne zakaždým, keď je nápoj vydaný a opäť sa vypne po niekoľkých minútach.

Keď je spotrebič používaný prvýkrát po ukončení servisného programu alebo v prípade, že nebol po dlhú dobu používaný, prvý nápoj nebude mať správnu arómu a nemal by byť konzumovaný.

Keď je automatický kávovar používaný po prvýkrát, silná a tuhá konzistencia je dosiahnutá až po uvarení niekoľkých šálok kávy.

Vypínanie spotrebiča

- Stlačte tlačidlo [⏻].

Spotrebič sa opláchne a prepne sa do režimu úspory energie.

Výnimka: V prípade, že je použitá len funkcia horúcej vody, spotrebič sa vypne bez opláchnutia.

- Ak chcete spotrebič vypnúť úplne, otvorte dverka spotrebiča a nastavte sieťový vypínač do polohy [O].



Dôležité: Nevypínajte sieťový vypínač, keď je spotrebič v prevádzke. Vypnite spotrebič iba v prípade, že je v úspornom režime a môže sa automaticky opláchnuť.

Výrobné nastavenia plne automatického kávovaru sú naprogramované pre optimálnu výkonnosť. Spotrebič sa automaticky prepne do režimu úspory energie a po nakonfigurovanej dobe sa opláchne (dĺžka sa dá nastaviť, informácie nájdete v časti "Vypnúť po" v kapitole "Ponuka").

Spotrebič je vybavený senzorom. Ak sa v spotrebiči nachádza nádobka na mlieko, toto sa zodpovedajúcim spôsobom zobrazí na displeji pri prepnutí do úsporného režimu. Ak je mlieko v nádobke, prosím uschovajte nádobku v chladničke.

Ovládací panel

Na displeji sú zobrazené informácie, alebo je možné zadať nastavenia stlačením dotykovej obrazovky a použitím otočného voliča.

Displej

Ovládací panel zobrazuje vybrané nápoje, nastavenia a možnosti nastavení, rovnako ako správy o prevádzkovom stave spotrebiča.

Napr. Výber nápoja



Napr. Informácie

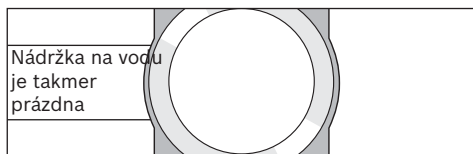

Informácie zmiznú po krátkej dobe alebo po použití spotrebiča. Informácie avšak zostanú na informačnom displeji vo forme malého symbolu.

- Zásobník na zrnkovú kávu je takmer prázdny
- Nádržka na vodu je takmer prázdna
- Vymeňte vodný filter
- Spustiť čistiaci program
- Spustiť odvápnujúci program
- Spustiť Calc'nClean program

Výzva na prijatie opatrení

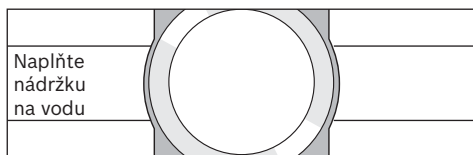

V prípade, že je potrebná funkcia vykonaná, napr. naplnenie nádržky na vodu, príslušná správa a symbol zmiznú z displeja.

Vykonanie funkcie

Stlačte text a symboly v kombinácii s otočením otočného voliča a môžete sa pohybovať v ovládacom paneli (pre príklad pozri kapitolu "Nastavenie nápojov"). Zvukový signál je počuť, keď sa dotknete dotykového displeja. Tieto zvukové signály je možné zapnúť alebo vypnúť (pozri kapitolu "Ponuka - Základné tóny")

Príprava nápojov

Tento plne automatický kávovar je možné používať s kávovými zrnami alebo s mletou kávou (ale nie instantnou kávou). Pri použití kávových zŕn budú tieto zrná namleté čerstvo pred každým sparovaním. Pre dosiahnutie optimálnej kvality uchovávajte kávové zrná v starostlivo uzatvorených nádobách na chladnom mieste.



Dôležité:

Nádržku na vodu naplňajte každý deň čerstvou studenou vodou, ktorá je nesýtená oxidom uhličitým. Nádržka na vodu musí vždy obsahovať dostatok vody na prevádzku spotrebiča.

Tip:

Poháre by mali byť predhriate, napríklad teplou vodou. To platí konkrétne pre malé hrubostenné espresso poháriky.

U niektorých nastavení sa káva pripravuje v dvoch fázach (pozri kapitolu "Aroma Double Shot" a "Dve šálky naraz") Prosím, počkajte, kým proces úplne neskončí.

Výber nápojov

Otočte otočný volič pre výber rôznych nápojov: Symbol a názov vybraného nápoja sa objaví v strede informačného displeja.

Hodnoty, ktoré sú v tom momente nastavené, napríklad sila a teplota kávy, sú uvedené na ľavej a pravej strane dotykového displeja.



Nasledovné nápoje môžu byť zvolené:

Ristretto
Espresso
Espresso Macchiato
Káva
Cappuccino
Latte Macchiato
Caffe Latte
Mliečna pena
Teplé mlieko
Horúca voda

Zvolený nápoj môže byť priamo pripravený podľa prednastavených hodnôt alebo najprv upravený podľa individuálnej chuti.

Úprava nápoja

Stlačte jedno z polí zobrazených na dotykovom displeji, napríklad [Ø] pre aktivovanie tohto poľa, sa rozsvieti na [Ø] červeno.

Otočte otočný volič pre zmenu nastavenia.

Opakovane sa dotknite [Ø] a tým sa nastavenie uloží.

Príklad:

Hodnoty pre šálku kávy možno meniť nasledovne:

- Otočte otočným voličom a vyberte "káva".

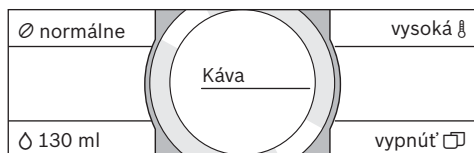

- Stlačte pole, napr. [Ø] čo spôsobí jeho aktiváciu, [Ø] a rozsvieti na červeno.



- Otočte otočný volič a nastavte požadovanú silu kávy v strede informačného displeja, napríklad na "veľmi silná".



- Stlačte pole [Ø].
- Otočte otočný ovládač pre nastavenie požadovaného množstva kávy, napríklad "160ml".

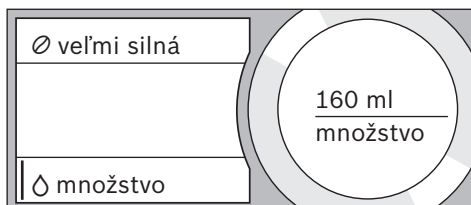

- Stlačte pole [Ø].
- Otočte otočný volič a nastavte požadovanú teplotu, napríklad "veľmi vysoká".

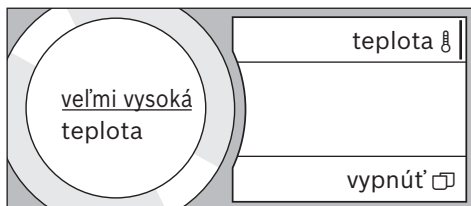

- Uložte nastavenie dotykcom aktívneho poľa alebo spustíte vydávanie nápoja.

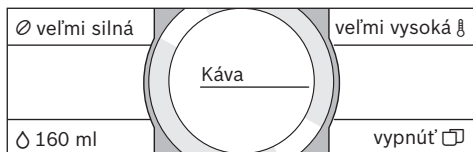

- i** Existujú rôzne možnosti nastavenia v závislosti od typu nápoja. Pre kávové nápoje je možné nastaviť napríklad sila, teplota a množstvo. Pre mlieko je možné nastaviť len objem.

Možnosti nastavenia:

veľmi mierna
mierna
normálne
silná
veľmi silná
dvojitá dávka
dvojitá dávka +
dvojitá dávka ++

i Dvojitá dávka (Aroma Double Shot)

Čím dlhšie sa káva varí, tým je káva horkejšia a uvoľňuje sa viac nežiadúcich aróm. To má negatívny vplyv na chuť a robí kávu menej stráviteľnou. Pre extra silnú kávu má spotrebič mimoriadnu funkciu Aróma Double Shot. Keď sa polovica množstva pripraví, čerstvé kávové zrná sa pomelú a uvaria, takže sa uvoľnia len príjemné aromatické vône.

Aróma Double Shot funkcia nie je k dispozícii pre ristretto, espresso macchiato a pri použití mletej kávy.

Objem

Objem sa líši v závislosti od typu nápoja a môže byť nastavený v ml.

- i** Vydaný objem sa môže líšiť v závislosti od kvality mlieka.

Teplota nápoja

Hodnoty pre kávové nápoje:
normálny
vysoký
veľmi vysoký

Hodnoty pre horúcu vodu:

70°C Biely čaj
80°C Zelený čaj
90°C Čierny čaj
Max Ovocný čaj

- i** Ak žiadne ovládacie prvky nie sú aktivované do 30 sekúnd, spotrebič automaticky opustí režim nastavenia. Vykonané nastavenia budú automaticky uložené.

Dve šálky naraz

Stlačením tlačidla [] sa pripraví dve šálky vybraného nápoja súčasne. Nastavenie sa zobrazí ako text, napríklad "2 x Espresso"

- Stlačte tlačidlo [].

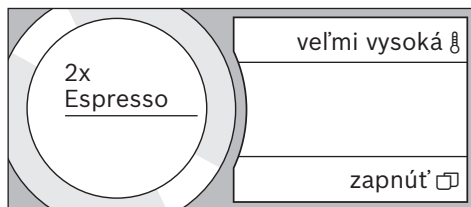

- Umiestnite dve šálky vľavo a vpravo pod výpusť nápoja.
- Stlačte tlačidlo [] pre spustenie dávkovania nápoja. Vybraný nápoj je pripravený a nasledovne rozdelený do oboch šálok.

- i** Nápoj sa pripravuje v dvoch fázach (dva mliecie procesy). Počkajte, kým sa proces úplne ukončí.



Dve šálky naraz nemôžu byť vydané pri nastaveniach "Aróma Double Shot" alebo "mletá káva".

Príprava s použitím zrnkovej kávy

Spotrebič musí byť pripravený na použitie.

- Umiestnite šálku pod výpusť nápoja.
- Otočte otočným voličom a vyberte "Ristretto", "Espresso" alebo "káva".

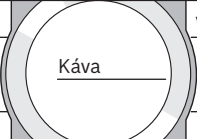
Na displeji sa zobrazí zvolený nápoj spolu s prednastavenými hodnotami pre tento nápoj.

∅ veľmi silná		veľmi vysoká ∂
∅ 160 ml		vypnúť 

i Nastavenie je možné zmeniť, ako je uvedené v kapitole "Nastavenie nápojov".

- Stlačením tlačidla [] sa spustí dávkovanie. Káva sa varí a potom rozdelí do šálky.

Opätovným stlačením tlačidla [] sa dávkovanie predčasne ukončí.

Príprava s použitím mlieka

Tento plne automatický kávovar má integrovaný výdaj nápoja. Toto môže byť použité pre prípravu kávových nápojov s mliekom alebo taktiež mliečnej peny a teplého mlieka.



Nebezpečenstvo popálenia!

Výpusť, cez ktorú sa nápoj vypúšťa, sa silno zahrieva. Po použití nechajte spotrebič vychladnúť pred tým, než sa ho dotknete.

Nádobka na mlieko

Nádobka na mlieko je určená najmä pre použitie spoločne s týmto plne automatickým kávovarom. Je určená výhradne pre použitie v domácnosti a pre uschovanie mlieka v chladničke. Izolovaná nádobka udržiava mlieko chladné po dobu niekoľko hodín.



Dôležité:

Odstráňte šálku a pohár pred otvorením dvierok spotrebiča, aby sa zabránilo ich pádu.

Pripojenie nádoby na mlieko alebo krabice s mliekom:

- Otvorte dvierka spotrebiča.
- Odstráňte kryt výpusť nápoja smerom dopredu.
- Pripojte a zaistite trubičky na mlieko a spojovacie prvky, ako je znázornené.

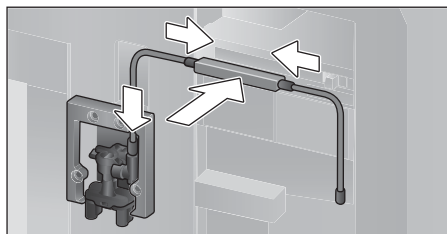

- Kryt pevne pripievrite spredu na nápojovú trysku.
- Pripojte saciu trubičku a vložte ju do nádoby na mlieko alebo krabice s mliekom.

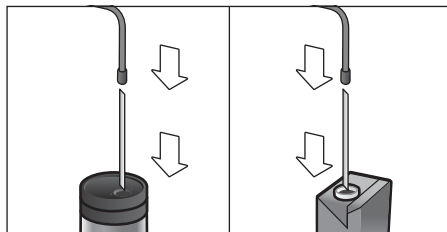

- Zatvorte dvierka spotrebiča.



Pre optimálnu kvalitu mliečnej peny použite studené mlieko, a ak je to možné, s obsahom tuku najmenej 1,5%.

Kávové nápoje s mliekom

- Umiestnite šálku alebo pohár pod výpusť nápoja.
- Otočte otočným voličom a vyberte možnosť "Espresso Macchiato", "Cappuccino", "Latte Macchiato" alebo "Caffe Latte".

Na displeji sa zobrazí zvolený nápoj spolu s prednastavenými hodnotami pre tento nápoj.



Nastavenia je možné zmeniť, ako je popísané v kapitole "Nastavenie nápoja".

Stlačením tlačidla [] sa spustí dávkovanie. Mlieko sa rozdelí do šálky alebo pohára ako prvé. Potom sa káva varí a vtečie do šálky alebo pohára.

sk Príprava s použitím mletej kávy

Znovu stlačte tlačidlo [▷] pre predčasné ukončenie aktuálneho procesu.

Príprava mliečnej peny alebo teplého mlieka

- Umiestnite šálku alebo pohár pod výpusť nápoja.
- Otočte otočným voličom a vyberte možnosť "Mliečna pena" alebo "Teplé mlieko".

i Nastavenie je možné zmeniť, ako je popísané v kapitole "Nastavenie nápoja".

- Stlačením tlačidla [▷] sa spustí dávkovanie mlieka z trysky. Znovu stlačte tlačidlo [▷] pre predčasné ukončenie aktuálneho procesu.

Príprava s použitím mletej kávy

i Pri použití mletej kávy, nastavenia pre výber sily kávy a dávkovanie pre dve šálky naraz nie sú k dispozícii.

Dôležité: Odstráňte šálky alebo poháre pred otvorením dvierok spotrebiča, aby sa zabránilo ich pádu.

Spotrebič je pripravený na použitie.

- Otvorte dvierka spotrebiča.
- Odoberte zásobník na mletú kávu. Odnímateľný zásobník musí byť suchý.
- Nasypte doň kávovú zmes (maximálne 2 zarovnané odmerky); nevtláčajte zmes do odmerky.

i **Pozor!**
Nepoužívajte kávové zrná alebo instantnú kávu.

- Vložte naspäť zásobník na mletú kávu.
- Zatvorte dvierka spotrebiča.

i Ak nie je káva vydaná do 90 sekúnd, varné zariadenie sa automaticky vyprázdni, aby sa zabránilo pretečeniu. Spotrebič sa nasledovne opláchne.

- Umiestnite šálku pod výpusť nápoja.
- Otočte otočným voličom a vyberte možnosť kávového napoja alebo kávového nápoja s mliekom.

Na displeji sa zobrazí vybraný nápoj, odmerka a prednastavené hodnoty pre tento nápoj.

i Nastavenie je možné zmeniť, ako je popísané v kapitole "Nastavenie nápoja". U kávových nápojov s mliekom, dodržujte pokyny uvedené v kapitole "Príprava s použitím mlieka".

- Stlačením tlačidla [▷] sa spustí dávkovanie. Káva sa uvarí a vtečie do šálky alebo pohára. Pri výbere kávových nápojov s mliekom, sa mlieko rozdelí do šálky alebo pohára ako prvé a káva sa uvarí ako druhá.

i Pre ďalšie nápoje s mletou kávou, postup zopakujte.

Výdaj horúcej vody



Nebezpečenstvo popálenia!

Výpusť, cez ktorú sa nápoj vypúšťa sa silno zahrieva. Po použití nechajte spotrebič vychladnúť pred tým, než sa ho dotknete.

Spotrebič je pripravený na použitie.

- Vyberte trubičku na mlieko z nádoby na mlieko.
- Odstráňte zvyšky z kávy alebo mlieka z výpusť nápoja.
- Umiestnite šálku alebo pohár pod výpusť nápoja.
- Otočte otočným voličom a vyberte možnosť "Horúca voda".

i Nastavenia je možné zmeniť ako je popísané v kapitole "Nastavenie nápoja".

- Stlačením tlačidla [▷] sa spustí dávkovanie.
- Zobrazí sa správa "Je trubička na mlieko oddelená od nádoby na mlieko?"
- Ak je stále pripojená, odstráňte trubičku z mlieka a stlačte tlačidlo [Áno] na displeji. Horúca voda vytečie z výpusť nápoja.

Znovu stlačte tlačidlo [▷] pre predčasné ukončenie aktuálneho procesu.

Osobné nápoje

Stlačením tlačidla [☆] otvoríte ponuku na prípravu vlastných nápojov. Do pamäti je možné uložiť až 8 rôznych nápojov podľa vlastnej fantázie, ktoré sú vydávané so všetkými ich nastaveniami.

i Stlačte [☆] kedykoľvek pre odchod z ponuky bez uloženia zmien.

Zadanie alebo zmena nápojov

- Stlačte tlačidlo [☆].
Zobrazí sa výber pamät'ových položiek.
- Otočením otočného voliča môžete vybrať prázdnu položku v pamäti (prázdny pohár), vytvoriť nové položky, zmeniť uloženú položku, alebo vymazať obľúbený nápoj.
- Vyberte možnosť [nové] v prázdnej položke pamäti alebo [podrobnosti] v obsadenej položke pamäti.

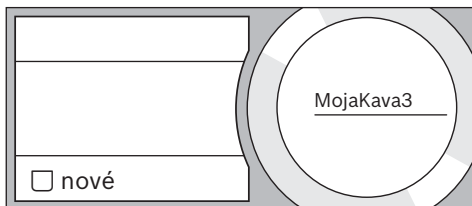

Ponuka pre nastavenie nápojov sa otvorí. Posledný nápoj, ktorý bol vydaný sa zobrazí s poslednými zvolenými nastaveniami.

- Ak nechcete uložiť posledný vydaný nápoj, otočte otočným voličom a vyberte iný nápoj.
- Každé nastavenie je možné zmeniť dotykom a otočením otočného voliča je možné zmeniť hodnoty podľa vlastného výberu.

Podľa výberu z ponuky sa objavia ďalšie možnosti nastavenia.

- Stlačením tlačidla [Ďalšie podrobnosti | Uložiť] je možné vybrať ďalšie nastavenia.

i Pri nápojoch s mliekom je možné nastaviť pomer kávy a mlieka.

- Nastavenie môžete uložiť pod vlastným vybratým názvom. Stlačte tlačidlo [Názov]. Pole pre zadanie názvu sa otvorí.

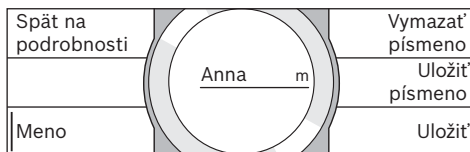

- Otočte otočným voličom a vyberte písmeno alebo symbol.
- Stlačením tlačidla [Uložiť písmeno] sa písmeno potvrdí. Vybráním [Vymazať písmeno] ho odstránite.
- Vyberte ďalšie písmená alebo symboly a potvrdte váš výber.
- Tlačidlo [Uložiť] potvrdí prijatie záznamu. Výberová ponuka sa nasledovne otvorí.
- Stlačením tlačidla [☆] sa ponuka zavrie.

Odstránenie nápoja

- Stlačte tlačidlo [☆].
- Otočte otočný volič a vyberte obsadenú položku v pamäti.
- Stlačte tlačidlo [Detaily] a [Ďalšie podrobnosti | Uložiť].
- Stlačte tlačidlo [Vymazať nápoj] a potom [Zmazať].

Položka v pamäti je opäť voľná.

Zvolenie osobného nápoja a jeho vydanie

Dotknite sa tlačidla [☆].

Otvorí sa výber umiestnenia v pamäti.

- Otočte otočným voličom a vyberte požadovanú položku v pamäti.
- Umiestnite šálku alebo pohár pod výpusť nápoja.
- Stlačením tlačidla [▷] sa spustí dávkovanie.

Zmeny nastavenia mlyňčka

Tento plne automatický kávovar má nastaviteľné mletie, čo umožňuje individuálne zmeniť úroveň mletia kávy.

- Otvorte dverka spotrebiča.
- Posuvným ovládačom nastavte stupeň úrovne mletia od jemne pomletej kávy ☼ až po hrubo pomletú kávu ☼.

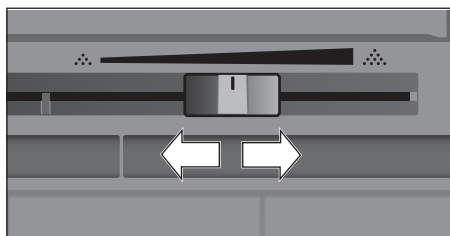

- Zatvorte dverka spotrebiča.

i Pre tmavé pražené kávové zrná zvolte jemnejšie mletie, pre svetlejšie zrná zvolte hrubšie mletie.

Tip: Robte len malé zmeny v nastavení úrovne mletia.

Nové nastavenie sa prejaví až po druhej šálke kávy.

Ak sa na displeji zobrazí hlásenie "Vyberte úroveň pre hrubšie mletie", to znamená, že sú zrná pomleté príliš najemno. Nastavte mlecíu úroveň na hrubšie mletie.

Detská poistka

Spotrebič možno uzamknúť, aby sa predišlo obareniu a popáleniu detí.

- Stlačte a podržte tlačidlo [☞] po dobu najmenej štyroch sekúnd. Nápis "detská poistka je aktivovaná" sa krátko zobrazí na displeji.

Spotrebič teraz nie je možné použiť; iba [☞] je možné stlačiť.

- Ak chcete detskú poistku odistiť, stlačte a podržte [☞] po dobu najmenej štyroch sekúnd. Nápis "Detská poistka je deaktivovaná" sa krátko zobrazí na displeji.

Ponuka

Ponuka sa používa pre zmenu individuálnych nastavení, prístup k informáciám a zavedenie procesov.

- Stlačením tlačidla [☞] otvoríte ponuku. Rôzne možnosti nastavenia sa zobrazia na dotykovom displeji. Aktuálne nastavenie je umiestnené v okrúhlym informačnom displeji.

Navigácia v ponuke:

Stlačením, napríklad možnosti "Jazyk", zodpovedajúca možnosť nastavenia sa aktivuje a rozsvieti na červeno. Otočte otočný volič pre vstup do nastavenia, napr. "English". Stlačením tlačidla [Ďalšie], sa objavia ďalšie možnosti nastavenia.

Jazyk		Osvetlenie
Tvrdosť vody		Jas osvetlenia
Vypnúť po		Ďalšie >

Napríklad:

Nastavenie spotrebiča, aby sa po 15 minútach automaticky vypol:

- Stlačením tlačidla [☞] sa otvorí ponuka.
- Stlačením tlačidla [Vypnúť spotrebič po], sa pole rozsvieti na červeno.
- Otočte otočným voličom a vyberte možnosť "00h15m".
- Stlačte tlačidlo [☞].
- Možnosti [Uložiť] a [Neuložiť] sa zobrazia.
- Stlačením tlačidla [Uložiť] sa nastavenia uložia. Vybratý nápoj sa zobrazí na displeji.

i Stlačte [☞] kedykoľvek pre opustenie ponuky. Ak žiadne ovládacie prvky nie sú aktivované približne do 30 sekúnd, spotrebič automaticky ponuku opustí a vykonané nastavenia nebudú uložené.

Možnosti nastavenia:

Jazyk

Nastavte požadovaný jazyk pre zobrazenie textov na displeji.

Tvrdosť vody

Tvrdosť vody nastavte na miestnu úroveň. Je možné zvoliť úrovne "1 (mäkká)" až "4 (veľmi tvrdá)". Tvrdosť vody je prednastavená na "4 (veľmi tvrdá)". Informácie o tvrdosti vody si môžete vyžiadať napríklad od vášho miestneho dodávateľa vody.

i Je dôležité správne nastaviť stupeň tvrdosti vody, aby spotrebič presne určil, kedy má byť program odvápnenia spustený.

Skontrolujte tvrdosť vody pomocou priloženého testovacieho prúžku alebo sa informujte vo vašej vodárni. Pokiaľ je vo vašej domácnosti nainštalovaný systém na zmäkčovanie vody, zvolte nastavenie „Zmäkčovacie zariadenie“.

Vodný filter

Ak je vodný filter vložený, vymenený alebo odstránený, nastavenie "vložiť", "nahradit" alebo "odstrániť" musia byť vybraté v ponuke.

i Vodný filter znižuje usadzovanie vodného kameňa, znižuje nečistoty vo vode a zlepšuje chuť kávy. Vodné filtre sú dostupné na predajných miestach alebo v zákazníckom servise (viď kapitola "Príslušenstvo").

Vloženie alebo obnovenie vodného filtra: Nový vodný filter, musí byť opláchnutý pred použitím.

- Otočením otočného voliča vyberte buď možnosť "Vložiť" alebo "Nahradit".
- Vodný filter pevne zatlačte do otvoru v nádržke na vodu.

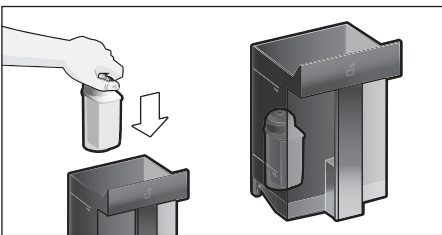



- Nádržka na vodu naplníte vodou až po mierku "max".
- Vyberte trubičku na mlieko von z nádoby na mlieko a zatvorte dvierka.

i **Upozornenie:** Dávajte pozor, aby nebola trubička prívretá pri zatváraní dvierok spotrebiča.

- Umiestnite nádobu s objemom 0,5 litra pod výpusť nápoja.
- Stlačte tlačidlo []. Voda pretečie cez filter a opláchne ho.
- Nasledovne vyprázdňte nádobu. Spotrebič je opäť pripravený na použitie.

i Opláchnutie filtra zároveň aktivuje zobrazenie nastavenia pre výmenu filtra.

Filter nie je účinný, ak sa zobrazí nápis "Vymeniť vodný filter - Stlačte []" na displeji. Filter je nutné meniť každé dva mesiace. Z hygienických dôvodov je potrebné filter vymeniť, aby sa zabránilo hromadeniu vodného kameňa (ktorý by mohol zariadenie poškodiť).

- Ak nie je vložený nový filter, vyberte nastavenie [odstrániť] a stlačte tlačidlo []. Na displeji sa objaví správa "Odstrániť filter, znovu vložte nádržku na vodu, zavrite dvierka".

i V prípade, že spotrebič nebol po dlhšiu dobu používaný (napríklad, keď ste boli odcestovaný na dovolenke), mali by ste existujúci filter prepláchnuť pred tým, než je spotrebič opäť použitý. Opláchnuť ho môžete uverením jednej šálky horúcej vody.

Podrobné informácie o vodnom filtri je možné nájsť v príručke dodávanej s filtrom.

Home Connect

Nastavenie na pripojenie k sieti WLAN (domová sieť) a k mobilným zariadeniam (pozrite kapitolu „Home Connect“).

Vypnúť po

Môžete nastaviť ako dlho by mal spotrebič čakať po vydaní posledného nápoja pred tým, než sa automaticky opláchne a vypne. Môžete zadať hodnoty od 15 minút až po 8 hodín. Výrobné nastavenie je konfigurované na vypnutie po 30 minútach.

Osvetlenie

Nastavenie osvetlenia na nápojovej tryske. Možno zvoliť "zap.", "pri použití" alebo "vyp."

Jasnosť osvetlenia

Nastavenie jasnosti osvetlenia na nápojovej tryske. Je možné zvoliť "Úroveň 1" až "Úroveň 10".

Jasnosť displeja

Nastavenie jasnosti osvetlenia displeja

Tóny tlačidiel

Tóny je možné zapnúť alebo vypnúť.

Zobrazenie času na displeji

Možnosť zobrazenia času vyp. alebo digitálne (zap.). Toto nastavenie je možné zmeniť v ponuke pod názvom Čas.

i Ak je spotrebič vypojený z elektriny alebo došlo k výpadku elektriny, dôjde k strate nastavenia času.

Čas

Nastavenie aktuálneho času.

Ochrana pred mrazom

Servisný program, ktorý zabráni poškodeniu mrazom počas prepravy a skladovania. Tento program spotrebič úplne vyprázdni.

- Vyprázdňte a vložte nádržku na vodu.
- Odstráňte nádobku na mlieko, ak je k dispozícii a zatvorte dverka.

Spotrebič automaticky vyprázdni všetky trubičky.

- Vyprázdňte a znova vložte odkvapkávaciu misku.

Informácie o nápoji

Na displeji sa zobrazí, koľko nápojov bolo pripravených od prvého použitia spotrebiča.

Výrobné nastavenie

Obnoví nastavenia pôvodného stavu pri dodaní.

- Stlačením tlačidla [Vynulovať] alebo [Nevynulovať] sa výber potvrdí alebo preruší.

Home Connect

Tento plne automatický kávovar je možné pripojiť k Wi-Fi a diaľkovo ovládať pomocou mobilného zariadenia (napr. tablet, PC, smartfón). Aplikácia Home Connect ponúka dodatočné funkcie, ktoré pripojený spotrebič dokonale dopĺňujú.

Ak spotrebič nie je pripojený k sieti WLAN (vašej domovej sieti), bude fungovať ako plne automatický kávovar bez pripojenia k sieti a je možné ho bežne prevádzkovať pomocou displeja.

i Pri použití postupujte podľa pokynov v návode na použitie a tieto pokyny dodržujte tiež pri diaľkovej prevádzke spotrebiča pomocou aplikácie Home Connect. Tiež postupujte podľa pokynov pre aplikáciu Home Connect.

i Priama prevádzka spotrebiča má vždy prednosť, preto počas tohto času nie je možné spotrebič ovládať pomocou aplikácie Home Connect.

Nastavenie

Pre zavedenie nastavenia pomocou aplikácie Home Connect musíte mať túto aplikáciu nainštalovanú a nastavenú vo vašom mobilnom zariadení (napr. tablet, PC, smartfón). Postupujte podľa pokynov, ktoré nájdete v dokumentoch týkajúcich sa aplikácie Home Connect. Pre nastavenie postupujte podľa pokynov aplikácie. Prihlásenie k sieti WLAN je možné vykonať pri počiatočnom nastavení tohto plne automatického kávovaru buď priamo alebo použitím menu (najprv stlačte symbol A na otvorenie menu):

- Stlačte [Home Connect].
- Stlačte [Wi-Fi] pre nadviazanie bezdrôtového pripojenia. Na displeji sa zobrazí „Wi-Fi ON“.
- Stlačte [Pripojiť k sieti]. Zobrazia sa nasledujúce možnosti: [Pripojiť automaticky] a [Pripojiť ručne].

i Ak má váš router funkciu WPS, zvolte [Pripojiť automaticky].

Automatické pripojenie k sieti WLAN (domová sieť)

- Stlačte [Pripojiť automaticky]. Na displeji sa zobrazí [Automatické pripojenie k sieti].

- O niekoľko minút stlačte tlačidlo WPS na vašom domovom routeri a vyčkajte, kým sa na displeji plne automatického kávovaru nezobrazí „Pripojené k sieti“.
- Otvorte aplikáciu vo svojom mobilnom zariadení.
- Stlačte [Pripojenie k aplikácii]. Plne automatický kávovar sa pripája k aplikácii.
- Vyčkajte, kým sa na displeji krátko nezobrazí [Pripojené k aplikácii].
- Stlačte [Dial'kové ovládanie]. Zobrazí sa varovné hlásenie.
- Stlačte [Ďalej] a prečítajte si varovné hlásenie.
- Stlačte [Potvrdiť].

S mobilným zariadením a pomocou tejto aplikácie je možné funkcie tohto plne automatického kávovaru používať v plnom rozsahu.

- i** Ak zvolíte [Dial'kové ovládanie] – [Deaktivácia], v aplikácii Home Connect sa zobrazia iba režimy plne automatického kávovaru. Môžete spresniť nastavenie kávovaru, ale nie je možné spustiť prípravu nápojov.

Ručné pripojenie k sieti WLAN (domová sieť)

- Stlačte [Pripojiť ručne]. Tento plne automatický kávovar nastaví oddelenú sieť WLAN, ku ktorej sa budete môcť pripojiť pomocou tabletu alebo smartfónu. Na displeji sa zobrazí SSID (meno) a kľúč (heslo) tejto siete.
- Pomocou používateľského mena SSID a hesla k „Home Connect“ a prostredníctvom svojho mobilného zariadenia sa pripojte k sieti tohto plne automatického kávovaru.
- Spustíte na svojom mobilnom zariadení aplikáciu a postupujte podľa pokynov na prihlásenie k nej, ktoré nájdete na dokumentoch týkajúcich sa Home Connect.

Postup prihlásenia je dokončený vtedy, keď sa na displeji vášho plne automatického kávovaru rozsvieti „Pripojené k sieti“.

- Stlačte [Pripojenie k aplikácii]. Aplikácia musí byť vo vašom mobilnom zariadení otvorená. Plne automatický kávovar sa pripája k aplikácii.
- Vyčkajte, kým sa na displeji krátko nezobrazí [Pripojené k aplikácii].
- Stlačte [Dial'kové ovládanie]. Zobrazí sa varovné hlásenie.
- Stlačte [Ďalej] a prečítajte si varovné hlásenie.
- Stlačte [Potvrdiť].

S mobilným zariadením a pomocou tejto aplikácie je možné funkcie tohto plne automatického kávovaru používať v plnom rozsahu.

- i** Ak zvolíte [Dial'kové ovládanie] – [Deaktivácia], v aplikácii Home Connect sa zobrazia iba režimy plne automatického kávovaru. Môžete spresniť nastavenie kávovaru, ale nie je možné spustiť prípravu nápojov.

Zapnutie a vypnutie Wi-Fi

Wi-Fi je možné zapnúť či vypnúť podľa potreby (napr. na dovolenke).

- i** Po vypnutí spotrebiča sú uložené informácie zo siete. Po zapnutí spotrebiča niekoľko sekúnd vyčkajte, kým sa váš plne automatický kávovar nepripojí znovu k sieti WLAN. V pohotovostnom režime (standby) spotrebuje spotrebič maximálne 2 W.
- Na otvorenie menu stlačte tlačidlo [🔧].
 - Stlačte [Home Connect].
 - Stlačte [Wi-Fi] pre zapnutie či vypnutie bezdrôtového pripojenia.

Ďalšie nastavenia

Aplikáciu Home Connect je možné kedykoľvek prispôbiť vašim individuálnym potrebám. Upozornenie: Tento plne automatický kávovar musí byť pripojený k sieti WLAN.

Odpojenie

Tento plne automatický kávovar je možné kedykoľvek odpojiť od siete WLAN.

 Ak dôjde k odpojeniu vášho plne automatického kávovaru od siete WLAN, nie je možné spotrebič prevádzkovať pomocou aplikácie Home Connect.

- Na otvorenie menu stlačte tlačidlo [].
- Stlačte [Home Connect].
- Stlačte [Odpojiť od siete].

Pripojenie k sieti a aplikácii je teraz prerušené. Wi-Fi a diaľkové ovládanie je vypnuté.

 Informácie o sieti WLAN sú ujasnené.

Pripojenie k aplikácii

Aplikáciu Home Connect je možné nainštalovať na akékoľvek množstvo mobilných zariadení, ktoré je možné potom použiť ako pripojenie k plne automatickému kávovaru. Tento plne automatický kávovar musí už byť pripojený k sieti WLAN.

- Otvorte aplikáciu vo svojom mobilnom zariadení.
- Na otvorenie menu stlačte tlačidlo [].
- Stlačte [Home Connect].
- Stlačte [Pripojenie k aplikácii], čím sa spotrebič pripojí k aplikácii.

Diaľkové ovládanie

Pokiaľ si prajete napríklad pripraviť nápoje z tohto plne automatického kávovaru pomocou mobilného zariadenia, je nevyhnutné aktivovať funkciu „Diaľkové ovládanie“.

Nebezpečenstvo popálenia!

Pokiaľ dôjde k neočakávanému zapnutiu či vypnutiu spotrebiča, pri kontakte s výpusťou nápoja môže dôjsť k opareniu. Preto vždy dbajte na to, aby v prípade zapnutia spotrebiča nedošlo k poraneniu inej osoby, obzvlášť detí, či majetku.

 Textové pole [Diaľkové ovládanie] je viditeľné iba pri úspešnom pripojení k aplikácii Home Connect.

 Ak zvolíte [Diaľkové ovládanie], v aplikácii Home Connect sa zobrazia iba režimy plne automatického kávovaru.

- Na otvorenie menu stlačte tlačidlo [].
- Stlačte [Home Connect].
- Na zapnutie či vypnutie funkcie diaľkového ovládania stlačte [Diaľkové ovládanie].

Informácie o spotrebiči

Displej na informácie o sieti a spotrebiči

- Na otvorenie menu stlačte tlačidlo [].
- Stlačte [Home Connect].
- Stlačte [Informácie o spotrebiči].
Na displeji sa na niekoľko sekúnd zobrazia SSID, IP, adresa MAC a sériové číslo spotrebiča.

Informácie o ochrane údajov

Hneď ako je váš plne automatický kávovar prvýkrát pripojený k sieti WLAN, ktorá je pripojená k internetu, váš spotrebič prenáša na server Home Connect nasledujúce kategórie údajov (úvodná registrácia):

- Unikátna identifikácia spotrebiča (skladá sa z kódu spotrebiča a adresy MAC inštalovaného komunikačného modulu Wi-Fi).
- Bezpečnostný certifikát komunikačného modulu Wi-Fi (na zaistenie bezpečného IT pripojenia).
- Súčasná verzia softwaru a hardwaru vášho plne automatického kávovaru.
- Status predchádzajúceho nastavenia a nastavenia z výroby. Úvodná registrácia pripraví funkcie aplikácie Home Connect na použitie a požaduje sa iba vtedy, keď chcete použiť tieto funkcie Home Connect prvýkrát.

Úvodná registrácia pripraví funkcie aplikácie Home Connect na použitie a je požadovaná len vtedy, keď chcete použiť tieto funkcie Home Connect prvýkrát.

 Uistite sa, prosím, že sa funkcie aplikácie Home Connect používajú iba v spojení s touto aplikáciou. Informácie o ochrane údajov sú prístupné pomocou aplikácie Home Connect.

Vyhlasenie o zhode

Spoločnosť Robert Bosch Hausgeräte GmbH týmto vyhlasuje, že spotrebič s aplikáciou Home Connect spĺňa základné požiadavky a ďalšie príslušné ustanovenia smernice 1999/5/EC.

Starostlivosť a denné čistenie



Nebezpečenstvo úrazu zasiahnutím elektrického prúdu!

Spotrebič nikdy neponárajte do vody. Nepoužívajte parné čistiace spotrebiče.

- Utrite vonkajšiu časť spotrebiča mäkkou, vlhkou handričkou.
- Ovládací panel čistite pomocou handričky vyrobenej z mikrovlákna.
- Nepoužívajte čistiace prostriedky obsahujúce alkohol.
- Nepoužívajte abrazívne handry alebo čistiace prostriedky.

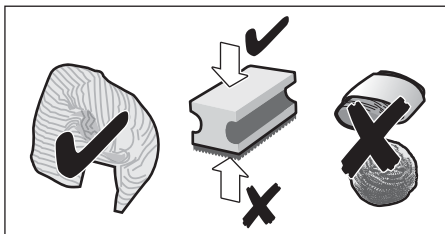

- Vždy odstráňte vodný kameň, zvyšky kávy alebo mlieka a takisto čistiace a odvápnovacie roztoky. Hrdza sa môže začať tvoriť pod týmito substanciami.



Nové savé utierky môžu obsahovať soľ. Soľ môže spôsobiť tvorbu hrdze na nerezovej oceli, a preto musí byť pred použitím dôkladne vymytá.

- Otvorte dverka a vysuňte odkvapkávaciu misku dopredu.
- Snímte kryt odkvapkávacej misky a nádobku na kávovú usadeninu.
- Vyprázdňte, vyčistite a vysušte jednotlivé časti spotrebiča.



Upozornenie: Odkvapkávacia miska a nádobka na kávovú usadeninu by sa mali denne vyprázdniť a vyčistiť, čím sa zabráni tvorbe usadenín.

- Vyberte zásuvku na mletú kávu, vyčistite ho pod tečúcou vodou a nechajte dobre vysušiť.

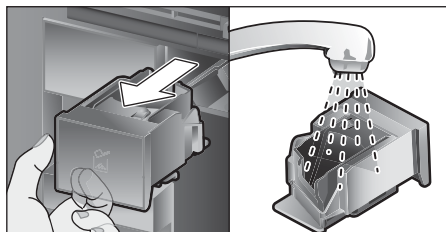

- Utrite a osušte vnútro spotrebiča (podstavec, odkvapkávaciu misku a zásuvku na mletú kávu) a misku na zvyšnú vodu.
- Navráťte vysušené diely napr. zásuvku na mletú kávu.



Neklad'te nasledujúce diely do umývačky riadu:

Odkladací priestor na príslušenstvo, nádržka na vodu, viečko nádržky na vodu, kryt na výpusť nápoja, zásobník na zrnkovú kávu, veko zásobníka na zrnkovú kávu, kovový spojovací prvok, zásuvka na mletú kávu, ochranný kryt sparovacej jednotky a nádobka na mlieko.



Nasledujúce diely sa môžu umývať v umývačke riadu:

Odkvapkávací podnos, zberná miska, kryt odkvapkávacej misky, nádobka na kávovú usadeninu, trubičky na mlieko, nasávací trubička, jednotlivé časti výpusť nápoja, odmerka a jednotlivé časti viečka nádoby na mlieko.



V prípade, že je spotrebič chladný po zapnutí alebo ak je vypnutý po dávkovaní kávy, automaticky sa opláchne. To znamená, že tento spotrebič je samočistiaci.

Dôležité: V prípade, že spotrebič nie je po dlhšiu dobu používaný (napr., keď ste odcestovaný na dovolenke), je potrebné pred použitím celý spotrebič dôkladne vyčistiť, vrátane mliečného systému, zásuvky na mletú kávu a sparovacie jednotky.

Čistenie mliečneho systému

Mliečny systém sa automaticky vyčistí prúdom pary po príprave mliečnych nápojov.

- i** **Tip:** Pre obzvlášť dôkladné čistenie mliečneho systému, môže byť dodatočne opláchnutý pod vodou (Vid' časť "Vyplachovanie mliečneho systému").
- Dôležité:** Každý týždeň vyčistite mliečny systém ručne a v prípade potreby aj častejšie (vid' kapitola "Ručné čistenie mliečneho systému").

- ⚠** **Nebezpečenstvo popálenia!**
Tryska, cez ktorú sa nápoj vypúšťa sa silno zahrieva. Po použití nechajte spotrebič vychladnúť pred tým, než sa ho dotknete.

Vyplachovanie mliečneho systému

- Stlačte tlačidlo [☉].
- Vyberte program stlačením tlačidla [Opláchnutie mliečneho systému].
- Otvorte dverka a vyberte trubičku na mlieko z nádoby na mlieko.
- Použitím magnetu zaistíte spojovací prvok na pravej strane výpuste nápoja.

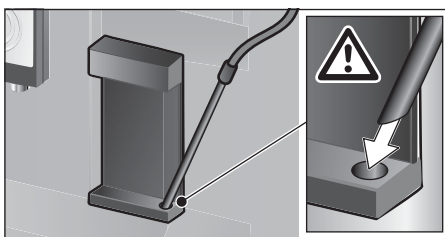

- Zatvorte dverka. Dávajte pozor, aby nebola trubička privretá.
- Umiestnite pod výpusť nápoja prázdny pohár.
- Stlačte tlačidlo [▷]. Mliečny systém je opláchnutý vodou.
- Pohár potom vyprázdňte.
- Stlačte tlačidlo pre ukončenie [☉] programu.

Ručné čistenie mliečneho systému

Rozoberte mliečny systém pre jeho vyčistenie.

- Úplne zatlačte výpusť nápoja nadol a vyberte kryt potiahnutím dopredu.
- Zatlačte páčku na ľavej strane od výpuste nápoja nadol a potiahnite výpusť nápoja dopredu.

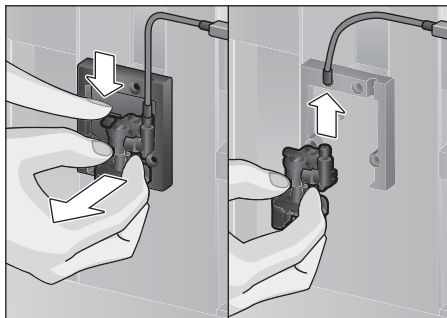

- Odstráňte trubičku na mlieko. Rozoberte hornú a dolnú časť výpuste nápoja.

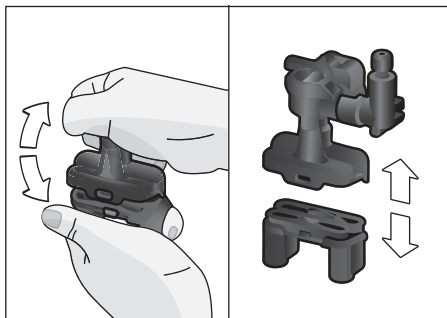

- Rozpojte trubičky na mlieko, spojovací prvok a saciu trubičku.

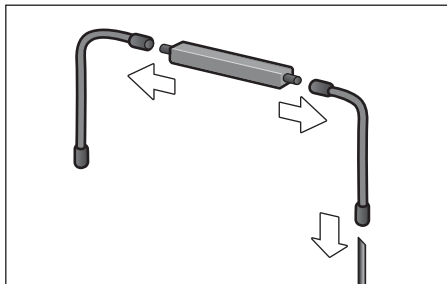

- Vyčistite jednotlivé diely saponátom a mäkkou handričkou.

- Všetky diely opláchnite čistou vodou a osušte ich.



Všetky časti mliečného systému je možné umiestniť do umývačky riadu.

- Jednotlivé diely spolu zložte (tiež pozrite Stručná príručka.

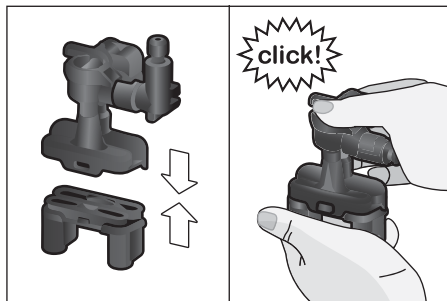

- Priamo spredu pripojte výpusť nápoja na tri napojenia.
- Nasad'te kryt.

Čistenie nádoby na mlieko

Z hygienických dôvodov by mala byť nádoba na mlieko pravidelne vyčistená. Len jednotlivé časti veka sú vhodné pre umývanie v umývačke riadu. Nerezovú nádobku na mlieko vyčistíte ručne s použitím jemného čistiaceho prostriedku.

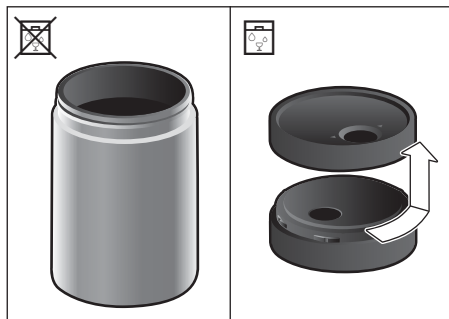

Čistenie sparovacej jednotky

(pozri aj stručná príručka)

Dodatočne k automatickému čistiacemu programu by mala byť sparovacia jednotka pravidelne vytiahnutá na čistenie.

- Otvorte dverka spotrebiča.
- Použitím hlavného vypínača [O/I] spotrebič vypnite.
- Odstráňte ochranný kryt sparovacej jednotky.
- Vyberte nádobku na kávovú usadeninu.
- Posuňte červenú západku na sparovacej jednotke úplne doľava.
- Stlačte vysúvacie páčku nadol doprava.
- Sparovacia jednotka sa uvoľní.
- Chopte sa sparovacej jednotky zapustenou rukoväťou a opatrnejšie vyberte.

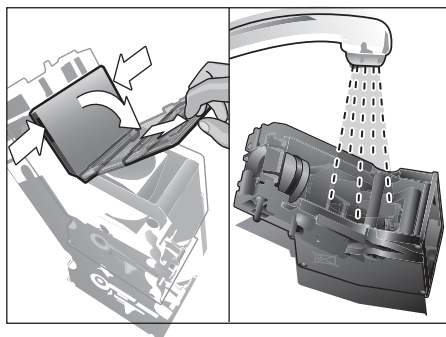

- Odstráňte kryt sparovacej jednotky a dôkladne ho vyčistite pod tečúcou vodou.

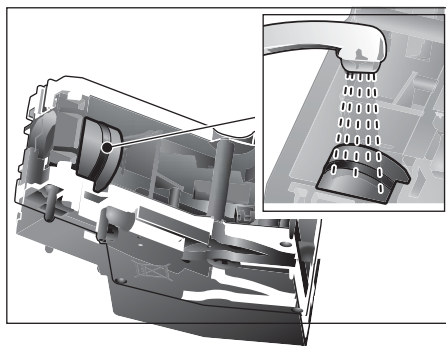

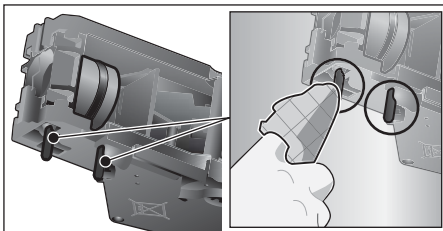

- Hubice sparovacej jednotky dôkladne vyčistite.



- 
Dôležité: Vyčistite sitko bez použitia umývacieho prostriedku a nekladajte ho do umývačky riadu.

- Dôkladne vyčistite vnútro spotrebiča vlhkou handričkou a odstráňte prípadné zvyšky kávy.
- Sparovaciu jednotku a vnútro spotrebiča nechajte vyschnúť.
- Umiestnite na sparovaciu jednotku späť večo.
- Vtlačte sparovaciu jednotku na doraz do spotrebiča a uprostred stlačte, kým nezačujete zacvaknutie.

- 
Dôležité: Červená západka musí byť posunutá úplne vľavo pri , pred výmenou sparovacej jednotky (pozri ilustráciu E).

- Stlačte páčku úplne dohora a posuňte červenú západku úplne doprava až ku .
- Vložte nádobka na kávovú usadeninu.
- Nasadte ochranný kryt.
- Zatvorte dvierka spotrebiča

Servisné programy

(Vid' tiež Stručná príručka)

Nasledujúce správy sa zobrazia na displeji v určitých časových intervaloch, buď „Nutné okamžité odvápnenie!“, alebo „Nutné okamžité spustenie čistiaceho programu!“ alebo „Nutné spustenie programu Calc'nClean“. Spotrebič by mal byť ihneď vyčistený alebo odvápnený pomocou vhodného programu. Alternatívne, programy na odstránenie vodného kameňa a čistenia môžu byť vykonané naraz s použitím funkcie Calc'nClean (vid' kapitola "Calc'nClean"). Ak servisný program nie je vykonaný v súlade s inštrukciami uvedenými v návode, môže dôjsť k poškodeniu spotrebiča.

- 
Dôležité
 Ak nedôjde k odvápneniu spotrebiča v štandardnom čase, objaví sa hlásenie „Nutné okamžité odvápnenie“. Dôjde k uzamknutiu spotrebiča. Neodkladne spustíte odvápnovací program podľa pokynov v návode na použitie. Ak dôjde k uzamknutiu spotrebiča, spotrebič je možné znovu sprevádzkovať iba po vykonaní odvápnenia.

Ak chcete zobrazit', koľko nápojov je možné pripraviť skôr než musí byť jeden z programov spustený, postupujte nasledovne:

- Stlačte tlačidlo [].
 Servisné programy sa zobrazia alebo správa ako napríklad "Vyčistiť" po cca. 28 šáľkach" poskytnete informácie o tom, kedy je potrebné spustiť príslušný program.

- 
Upozornenie
 Pre každý servisný program používajte odvápnovacie a čistiace prípravky v súlade s pokynmi v tomto návode na použitie, pričom dodržujte (patričné) bezpečnostné pokyny. Servisný program nikdy neprerušujte. Tekutiny používané v servisných programoch nekonzumujte! Nikdy nepoužívajte ocot, kyselinu citrónovú alebo akékoľvek prostriedky na báze octovej či citrónovej kyseliny. Nikdy nepokladajte tablety alebo iné materiály na odstraňovanie vodného kameňa do zásuvky na mletú na kávu!



Upozornenie

Pred začatím ktoréhokoľvek

servisného programu (Odvápňovanie, Čistenie alebo Calc'nClean) odstráňte sparovaciu jednotku, vyčistite ju podľa popísaných inštrukcií a vráťte ju na miesto. Dávajte pozor, aby ste neprivreli trubičku na mlieko pri zatváraní dvierok spotrebiča.

Po dokončení ktoréhokoľvek servisného programu utrite spotrebič ihneď požitím mäkkej, vlhkej handričky a odstráňte zvyšky z roztokov na čistenie a odstraňovanie vodného kameňa. Spotrebič môže začať hrdzavieť pôsobením týchto prostriedkov. Nové savé utierky môžu obsahovať soľ. Soľ môže spôsobiť tvorbu hrdze na nerezovej oceli a preto musia byť pred použitím dôkladne vypláchnuté.

Dôkladne vyčistite výpusť nápoja, trubičky na mlieko a spojovací prvok. Špeciálne vyvinuté vhodné tablety na odvápnenie a čistenie sú k dispozícii na zakúpenie v predajniach alebo v zákazníckom servise (viď kapitola "Príslušenstvo").

Odvápňenie

Trvá približne 21 minút.

- Stlačte tlačidlo [☼].
- Stlačením tlačidla [Odvápňovanie] vyberte tento program.
- Na displeji sa zobrazí priebeh programu.
- Vyprázdňte a vráťte späť odkvapkávaciu misku.
- Ak sa v spotrebiči nachádza vodný filter, vyberte ho a stlačte tlačidlo [▷].
- Nalejte vlažnú vodu do prázdnej nádržky na vodu až ku značke "0,5 l" a nasledovne v nádržke rozpustite jednu Bosch tabletu na odvápnovanie TCZ8002. Pri použití tabliet TCZ6002 by ste mali vždy rozpustiť dve tablety.



Ak nie je v nádržke k dispozícii dostatok odvápnovacieho roztoku, budete vyzvaní k naplneniu nádržky čistou nesýtenou vodou a nasledovne znova stlačením tlačidla [▷].

- Vyberte nasávaciu trubičku z nádoby na mlieko, utrite ju a vložte jej koniec do otvoru v nádobke na kávovú usadeninu.
- Zavrite dvierka spotrebiča.
- Umiestnite nádobu s objemom 0,5 litra pod výpusť nápoja.
- Stlačte tlačidlo [▷]. Odvápnovací program bude trvať asi 19 minút.
- Vyberte nádobu a stlačte tlačidlo [▷].
- Vypláchnite nádržku na vodu (a ak je odstránený) a vymeňte vodný filter.
- Naplňte nádržku čistou vodou až po "max".
- Navráťte nádržku na vodu a zatvorte dvierka.
- Znovu umiestnite nádobu pod výpusť nápoja.
- Stlačte tlačidlo [▷]. Odvápnovací program bude teraz trvať asi 2 minúty a opláchne spotrebič.
- Vyberte nádobu, vyprázdňte ju, vráťte späť odkvapkávaciu misku a zatvorte dvierka spotrebiča.
- Stlačte tlačidlo [▷]. Spotrebič ukončil odstraňovanie vodného kameňa a je opäť pripravený na použitie.
- Stlačením tlačidla [☼] ukončíte program.

Čistenie

Trvá približne 5 minút.

- Stlačte tlačidlo [☼].
- Stlačením tlačidla [Čistenie] tento program aktivujete.
- Na displeji sa zobrazí priebeh programu.
- Vyčistite a vráťte späť výpusť nápoja a taktiež odkvapkávaciu misku.
- Otvorte zásuvku na mletú kávu, vložte tabletu na čistenie a znovu zásuvku na mletú kávu zatvorte.
- Zatvorte dvierka spotrebiča.
- Umiestnite nádobu s objemom 0,5 litra pod výpusť nápoja.
- Stlačte tlačidlo [▷]. Program na čistenie bude teraz pracovať po dobu asi 5 minút.
- Odstráňte nádobu, vyprázdňte ju, vráťte späť odkvapkávaciu misku a zatvorte dvierka spotrebiča.
- Stlačte tlačidlo [▷]. Spotrebič skončil čistenie a je pripravený na opätovné použitie.

sk Tipy pre úsporu energie

- Stlačením tlačidla [☼] ukončíte program.

Calc'nClean

Trvá približne 26 minút

Calc'nClean kombinuje funkcie odstránenia vodného kameňa a čistenia. Ak obidva programy majú byť vykonané v blízkej budúcnosti, plne automatický kávovar automaticky navrhne tento servisný program.

- Stlačte tlačidlo [☼].
- Stlačením tlačidla [Calc'nClean] tento program aktivujete.
- Na displeji sa zobrazí priebeh programu.
- Vyčistíte a vrátte späť výpusť nápoja a odkvapkávacia miska.
- Otvorte zásuvku na mletú kávu, vložte tabletu na čistenie a znovu zásuvku na mletú kávu zatvorte.
- Ak sa v spotrebiči nachádza vodný filter, vyberte ho a stlačte tlačidlo [▷].
- Nalejte vlažnú vodu do prázdnej nádržky na vodu, až ku značke "0,5 l" a nasledovne v nádržke rozpustíte jednu Bosch tabletu na odvápnovanie TCZ8002. Pri použití tabliet TCZ6002 by ste mali vždy rozpustiť dve tablety.

i Ak nie je v nádržke k dispozícii dostatok odvápnovacieho roztoku, budete vyzvaní k naplneniu nádržky čistou nesýtenou vodou a nasledovne znova stlačením tlačidla [▷].

- Vyberte trubičku na mlieko z nádoby na mlieko a použitím magnetu zaistite spojovací prvok o pravú stranu výpuste nápoja.
- Zatvorte dvierka spotrebiča.
- Umiestnite nádobu s objemom 0,5 litra pod výpusť nápoja.
- Stlačte tlačidlo [▷]. Odvápnovací program bude trvať asi 19 minút.
- Vyberte nádobu a stlačte tlačidlo [▷].
- Vypláchnite nádržku na vodu (a ak je odstránený) a vymeňte vodný filter.
- Naplňte nádržku čistou vodou až po "max".
- Vráťte nádržku na vodu a zatvorte dvierka.
- Znovu umiestnite nádobu pod výpusť nápoja. Vložte koniec trubičky na mlieko do nádoby.

- Stlačte tlačidlo [▷]. Program bude teraz trvať približne 7 minút a opláchnie spotrebič.
- Vyberte nádobu, vyprázdňte ju a vráťte späť odkvapkávacia misku, zatvorte dvierka spotrebiča.
- Stlačte tlačidlo [▷]. Spotrebič ukončil odstraňovanie vodného kameňa, je vyčistený a je opäť pripravený na použitie.
- Stlačením tlačidla [☼] ukončíte program.

Speciálne oplachovanie

i **Dôležité:** Ak sa niektorý zo servisných programov nečakane preruší, napríklad pri výpadku elektriny, postupujte podľa informácií na displeji:

- Opláchnite nádržku na vodu a naplňte ju čistou vodou až po "max".
- Stlačte tlačidlo [▷]. Odvápnovací program bude teraz trvať asi 2 minúty a opláchnie spotrebič.
- Vyberte nádobu, vyprázdňte ju a vráťte späť odkvapkávacia misku, zatvorte dvierka spotrebiča.
- Stlačením tlačidla [☼] ukončíte program.

Tipy pre úsporu energie

- Stlačením tlačidla [Ⓛ] prepnete spotrebič na "režim úspory energie". Spotrebič používa veľmi málo energie, keď je v "režime úspory energie", ale monitoruje všetky dôležité bezpečnostné funkcie, aby nedošlo k poškodeniu spotrebiča.
- V ponuke pod položkou "Vypnúť po" nastavte automatické vypínanie po 15 minútach.
- Pre úsporu energie v Ponuke znížte jas displeja a osvetlenie.
- Ak je to možné, neprerušujte výdaj kávy alebo mliečnej peny. Predčasné zastavenie procesu vedie k vyššej spotrebe energie a miska na odkvapkávanie sa rýchlejšie zaplní.
- Pravidelne odstraňujte vodný kameň zo spotrebiča, aby sa zabránilo hromadeniu vodného kameňa. Zvyšky vodného kameňa spôsobujú vyššiu spotrebu energie.

Ochrana proti mrazu

Aby nedošlo k poškodeniu mrazom pri preprave a skladovaní, spotrebič vopred kompletne vyprázdňte (vid' časť "Ponuka - ochrana pri preprave").

Uskladnenie príslušenstva

Plne automatický kávovar má špeciálny priestor pre uskladnenie príslušenstva a Stručnej príručky v spotrebiči.

- Vložte odmerku a vodný filter do odkladacieho priestoru pre príslušenstvo.
- Vložte Stručnú príručku do osobitného podstavca v prednej strane odkladacieho priestora pre príslušenstvo.
- Dlhú saciu trubičku je možné uložiť do držača na vnútornej strane dvierok.
- Spojovací prvok je možné pripevniť k magnetickému držaču nad zásuvku mletej kávy.

Príslušenstvo

Nasledujúce príslušenstvo je k dispozícii k zakúpeniu u predajcov alebo prostredníctvom zákazníckeho servisu:

Príslušenstvo	Obj. číslo Predajne/Zák. servis
Čistiace tablety	TCZ8001/00311808
Odvápňovacie tablety	TCZ8002/00576694
Vodný filter	TCZ7003/00575491
Čistiaci set	TCZ8004/00576331
Nádobka na mlieko s vekom "FreshLock"	TCZ8009N/00576165
Zarážky pre uhol otvorenia 92°	00636455

Likvidácia



Obaly zo spotrebiča likvidujte šetrným spôsobom k životnému prostrediu.

Tento spotrebič je označený v súlade s európskou smernicou 2012/19 / EÚ týkajúcej sa použitých elektrických a elektronických zariadení (smernica o odpade - WEEE).

Táto smernica stanovuje postup pri vrátení a recyklovaní použitých spotrebičov, ktorý je platný v celej EÚ. Prosím, informujte sa u odborného predajcu o aktuálnych spotrebičoch vhodných pre likvidáciu.

Záruka

Záručné podmienky pre tento spotrebič sú definované našim zástupcom v krajine, v ktorej bol spotrebič zakúpený. Podrobnosti týkajúce sa týchto podmienok je možné získať u predajcu, od ktorého bol spotrebič zakúpený. Faktúra o predaji alebo doklad o kúpe musia byť predložené pre uplatňovanie nárokov podľa podmienok tejto záruky.

Zmeny sú vyhradené.

Čo robiť v prípade poruchy?

Problém	Príčina	Riešenie
Náhle zmeny v kvalite kávy alebo mliečnej peny (napr. zmeny v množstve alebo dávkovania mliečnej peny).	Nahromadenie vodného kameňa v spotrebiči.	Odstránenie vodného kameňa zo spotrebiča v súlade s pokynmi, ktoré nájdete v časti "Servisné programy".
	Nasávacia trubička je upchatá.	Vyčistíte nasávaciu trubičku.
Spotrebič nevydáva nápoje.	Výpust nápoja alebo jedno z troch spojení je upchaté.	Vyčistíte výpust nápoja a spojenia.
Nápoj komplete vyteká z výpuste nápoja počas vydávania.	Spodná časť výpuste nápoja chýba.	Pripevníte spodnú časť, pokyny nájdete v časti "Čistenie mliečneho systému".
Vypúšťa sa málo mliečnej peny alebo sa nevypúšťa vôbec, mliečny systém nenasáva žiadne mlieko.	Nahromadenie vodného kameňa v spotrebiči.	Odstráňte vodný kameň zo spotrebiča v súlade s pokynmi, ktoré nájdete v časti "Servisné programy".
	Výpust nápoja alebo jedno z troch spojení je upchaté.	Vyčistíte výpust nápoja a spojenia.
	Mlieko nie je vhodné na penenie.	Nepoužívajte mlieko, ktoré už bolo uvarené. Použite studené mlieko s obsahom tuku najmenej 1,5%.
	Výpust nápoja alebo trubičky na mlieko nie sú správne zostavené.	Navlhčíte jednotlivé časti a zostavte ich.
	Nasávacia trubička je upchatá.	Vyčistíte nasávaciu trubičku.
Osobne nastavený objem nápoja nedosiahol požadované množstvo. Výdaj kávy sa veľmi spomalil alebo sa úplne zastavil.	Kávové zrná sú veľmi najemno pomleté. Mletá káva je príliš jemná.	Nastavte mletie na hrubšiu úroveň. Použite hrubšiu mletú kávu.
	Veľké nahromadenie vodného kameňa v spotrebiči.	Odstráňte vodný kameň zo spotrebiča v súlade s pokynmi, ktoré nájdete v časti "Servisné programy".
	Sparovacia jednotka je znečistená.	Očistíte sparovaciu jednotku, pozrite „Čistenie sparovacej jednotky“.
Horúca voda je znečistená mliekom alebo kávou.	Trubička na mlieko nebola odstránená.	Vyberte trubičku na mlieko z nádoby na mlieko.
	Zvyšky kávy alebo mlieka zostali vo výpusti nápoja.	Vyčistíte výpust nápoja.
Káva nie je krémová "crema".	Nevhodný typ kávy.	Použite typ kávy s vyšším podielom robusta kávových zŕn.
	Kávové zrná nie sú čerstvé.	Použite čerstvé zrná.
	Úroveň mletia kávových zŕn nie je správne nastavená.	Zmeňte nastavenie mletia na jemnejšiu úroveň.
Káva je príliš "kyslá".	Kávové zrná sú veľmi nahrubo pomleté. Mletá káva je príliš hrubá.	Nastavte mletie na jemnejšiu úroveň. Použite jemnejšiu mletú kávu.
	Nevhodný druh kávy.	Zmeňte druh kávy.

Problém	Príčina	Riešenie
Káva je príliš "horká".	Kávové zrná sú príliš najemno pomleté. Mletá káva je príliš jemná.	Nastavte mletie na hrubšiu úroveň. Použite hrubšiu mletú kávu.
	Nevhodný druh kávy.	Zmeňte druh kávy.
Káva chutí spálene.	Teplota varenia je príliš vysoká.	Znížte teplotu, pokyny nájdete v sekcii "Nastavenie nápoja".
	Kávové zrná sú príliš najemno pomleté. Mletá káva je príliš jemná.	Nastavte mletie na hrubšiu úroveň. Použite hrubšiu mletú kávu.
	Nevhodný druh kávy.	Zmeňte druh kávy.
Káva je príliš "slabá".	Zvolená sila kávy je príliš slabá.	Zvýšte nastavenie sily kávy, pokyny nájdete v sekcii "Nastavenie nápoja".
	Mletá káva je zaseknutá v zásuvke na mletú na kávu.	Odstráňte zásuvku na mletú kávu, dôkladne ho vyčistite a osušte.
Mletá káva sa lepí o zásuvku na mletú kávu.	Mletá káva sa zlepjuje.	Mletú kávu nezatlačajte veľmi silno do zásuvky na mletú na kávu.
	Zásuvka na kávu je vlhká.	Odstráňte zásuvku na mletú kávu, dôkladne ho vyčistite a osušte.
Vodný filter dobre nedrží v nádržke na vodu.	Vodný filter nie je správne nasadený.	Pevne zatlačte vodný filter do nádržky na vodu.
Zásobník na zrnkovú kávu sa lepí pri vkladaní do spotrebiča.	Kávové zrná sú povysýpané v spotrebiči.	Vyberte zrná zo spotrebiča.
Kávová usadenina nie je dostatočne kompaktná a je príliš mokrá.	Úroveň mletia je nastavená príliš najemno alebo príliš nahrubo alebo nebolo použité dostatočné množstvo mletej kávy.	Nastavte mletie zariadenie na hrubšie alebo jemnejšie nastavenie alebo použite 2 zarovnané odmerky kávy.
Mlynček pre zmenenie úrovne mletia sa zasekáva.	Príliš veľa zŕn sa nachádza v mlecí zariadení.	Výdaj nápoja z kávových zŕn. Akékoľvek dodatočné zmeny v úrovni mletia robte v malých intervaloch.
Sparovacia jednotka nejde/ nie je možné vložiť do spotrebiča.	Sparovacia jednotka je v nesprávnej polohe.	Vložte varné zariadenie podľa pokynov, ktoré nájdete v časti "Čistenie sparovacej jednotky".
	Sparovacia jednotka je uzamknutá.	Odomknite sparovaciu jednotku podľa pokynov, ktoré nájdete v časti "Čistenie sparovacej jednotky".
Ochranný kryt sparovacej jednotky nie je možné správne zaistiť.	Sparovacia jednotka nie je uzamknutá.	Zamknite sparovaciu jednotku podľa pokynov, ktoré nájdete v časti "Čistenie sparovacej jednotky".

sk Čo robiť v prípade poruchy?

Problém	Príčina	Riešenie
Pod odkvapkávacou miskou sa nachádza voda.	Toto je zrazená vodná para.	Nevkladajte odkvapkávaciu miskú bez krytu.
Na obrazovke displeja sa zobrazuje "12:00".	Výpadok elektriny alebo sieťový vypínač bol vypnutý.	Znova zadajte hodnoty; nevypínajte spotrebič sieťovým vypínačom alebo zvolte "Vyp." v ponuke pre nastavenie zobrazenia hodín.
Na displeji sa zobrazuje "Nádobka na mlieko pripojená?" napriek tomu, že nádobka je pripojená.	Nádobka je mimo dosahu senzora.	Umiestnite nádobku na pravý okraj.
	Materiál kartónu na mlieko nie je možné rozpoznať.	Potvrďte správu na displeji tlačidlom "Áno" alebo použite priloženú nádobku na mlieko.
Na displeji sa zobrazuje „Príliš vysoké alebo nízke napätie“.	Sieťové napätie je príliš vysoké alebo nízke.	Kontaktujte svojho dodávateľa elektrickej energie.
Na displeji sa zobrazuje „Ponechajte spotrebič vychladnúť“.	Teplota spotrebiča je príliš vysoká.	Spotrebič na 30 minút vypnite.
Displej zobrazuje, napríklad: "Chyba: E0510".	Spotrebič vykazuje chybu.	Postupujte podľa pokynov na displeji.
Displej zobrazuje: "Naplňte zásobník na zrnkovú kávu", napriek tomu, že zásobník je už plný alebo mlecie zariadenie zrná nemelie.	Kávové zrná nepadajú do mlecieho zariadenia (kávové zrná sú príliš mastné).	Jemne poklepte na zásobník na zrnkovú kávu. Prípadne zmeňte druh kávy. Keď je zásobník na kávové zrná prázdny, utrite ho suchou handričkou.
Displej zobrazuje: "Vyčistite sparovaciu jednotku".	Sparovacia jednotka je znečistená.	Vyčistite sparovaciu jednotku.
	Príliš veľa mletej kávy sa nachádza vo sparovacej jednotke.	Vyčistite sparovaciu jednotku. Nevkladajte viac ako 2 zarovnané odmerky kávy do zásuvky na mletú kávu.
	Mechanizmus sparovacej jednotky je nehybný.	Vyčistite sparovaciu jednotku podľa pokynov, ktoré nájdete v časti "Starostlivosť a denné čistenie".
Na displeji sa zobrazuje nápis "Doplňte nesýtenú vodu alebo odstráňte vodný filter".	Nádržka na vodu je nesprávne vložená.	Správne nasadte nádržku na vodu.
	Sýtená voda bola vliata do nádržky na vodu.	Naplňte nádržku na vodu čistou vodou z vodovodu.
	Plavák sa zasekol v nádržke na vodu.	Vyberte nádržku a dôkladne ju vyčistite.
	Nový vodný filter nebol vyčistený podľa návodu alebo vodný filter, ktorý je používaný je chybný.	Opláchnite vodný filter podľa návodu a potom spotrebič zapnite, alebo použite nový vodný filter.
	Vzduch sa nachádza vo vodnom filtri.	Ponorte vodný filter do vody pokým žiadne vzduchové bubliny neunikajú, vymeňte vodný filter.

Problém	Príčina	Riešenie
Na displeji sa zobrazuje nápis "Doplňte nesýtenú vodu alebo odstráňte vodný filter".	Nádržka na vodu je nesprávne vložená.	Správne nasadte nádržku na vodu.
	Po vypnutí spotrebiča sa nerozpoznalo vyprázdenie odkvapkávacieho plechu.	V čase, keď bude spotrebič zapnutý, vyberte a znovu vložte odkvapkávaciu misku.
Na displeji sa zobrazuje „Vložte odkvapkávaciu misku“ – aj počas používania odkvapkávacej misky.	Vnútro spotrebiča (podstavec na misku) je znečistený.	Vyčistite vnútro spotrebiča.
	Nádoba na kávovú usadeninu nie je riadne vložená do spotrebiča.	Nádobku na kávovú usadeninu vsuňte do spotrebiča až na doraz.
Voda vytiekla na vnútornú časť spotrebiča pri odstraňovaní odkvapkávacej misky.	Odkvapkávacia miska bola priskoro vybratá.	Počkajte niekoľko sekúnd po vydaní posledného nápoja a až potom odstráňte odkvapkávaciu misku.
Na displeji sa zobrazuje „Vypnite pomocou vypínača a po 30 sekundách znovu zapnite!“	Spotrebič je prehriaty.	Nechajte spotrebič, aby sa schladil.
	Sparovacia jednotka je znečistená.	Vyčistite sparovaciu jednotku.
Aplikácia Home Connect riadne nefunguje.		Postupujte podľa pokynov na www.home-connect.com

Ak sa vám nepodarí problém vyriešiť, vždy zavolajte na našu infolinku!

Telefónne čísla nájdete na zadnej strane tohto návodu.

Technické špecifikácie

Sieťové napájanie (napätie - frekvencia)	220-240V – 50/60Hz
Príkion ohrievača	1600 W
Maximálny statický tlak čerpadla	19 bar
Maximálna kapacita nádoby na vodu (bez filtra)	2.4 l
Maximálna kapacita zásobníka na mletú kávu	500 g
Dĺžka napájacieho kábla	1.7 m
Rozmery (V x S x H)	455 x 495 x 375 mm
Hmotnosť keď je spotrebič prázdny	19-20 kg
Druh mlecieho zariadenia	Keramický

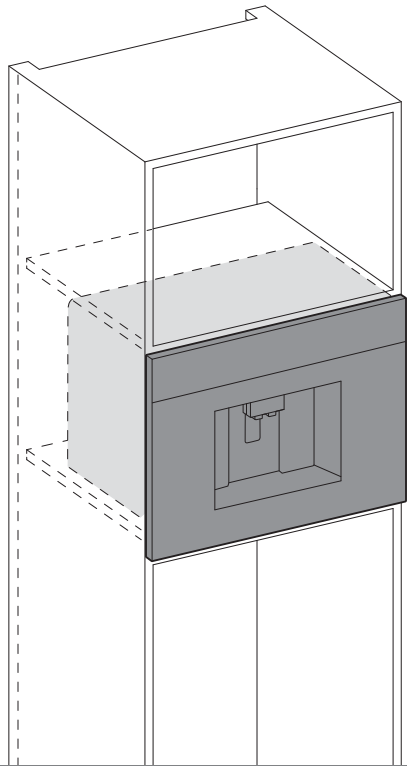

CTL636ES6

sk Návod na montáž

1

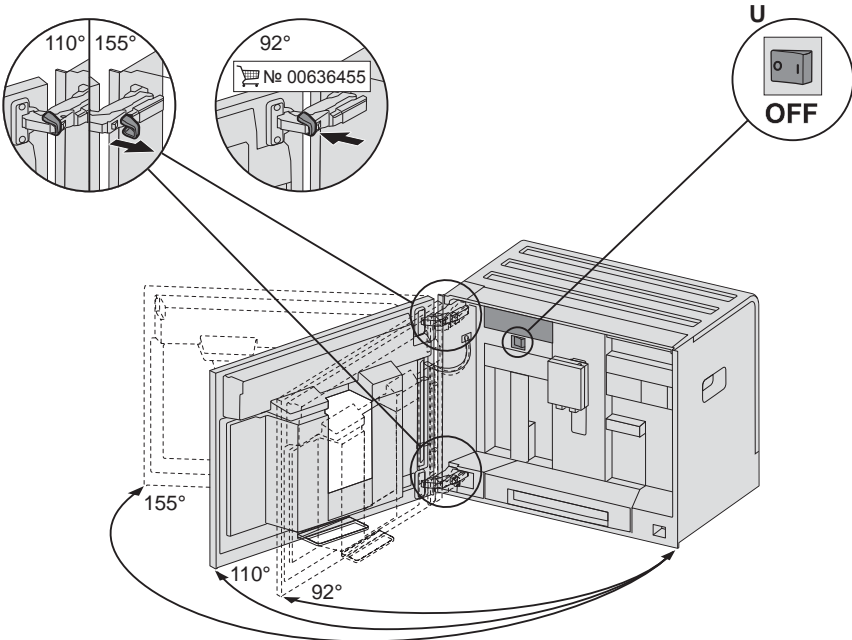
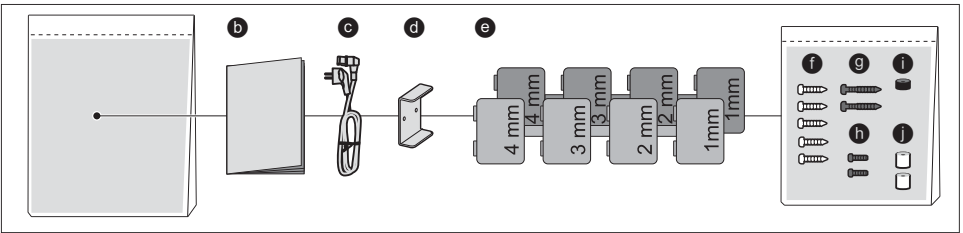
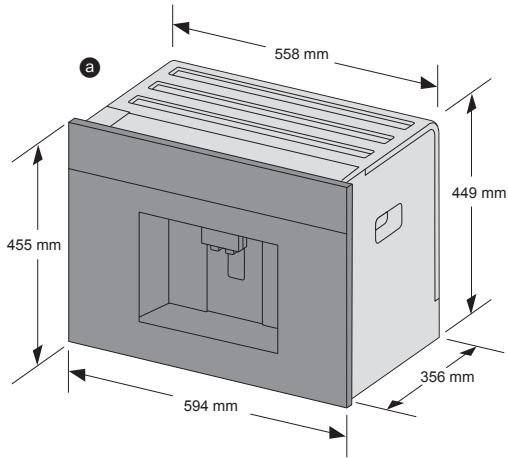

2

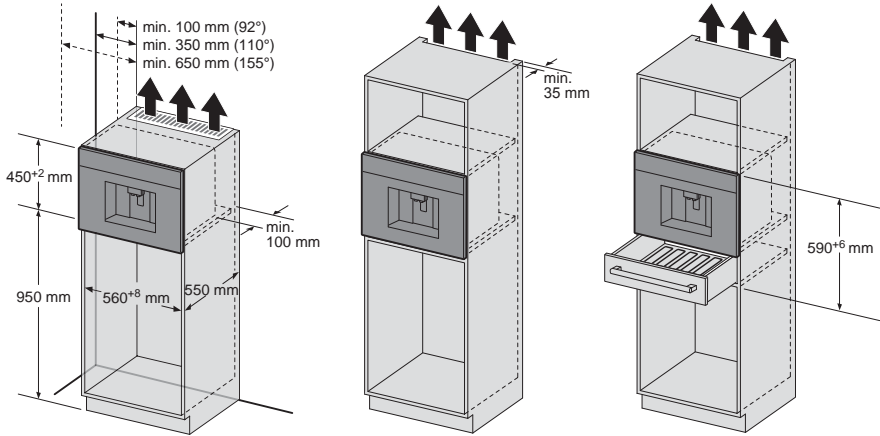

3

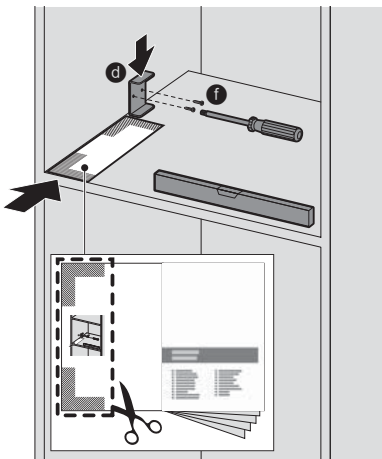

4

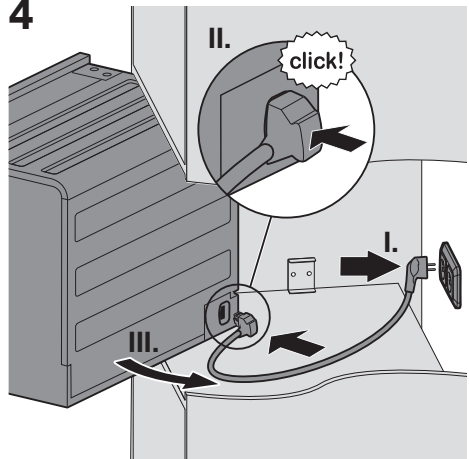

5

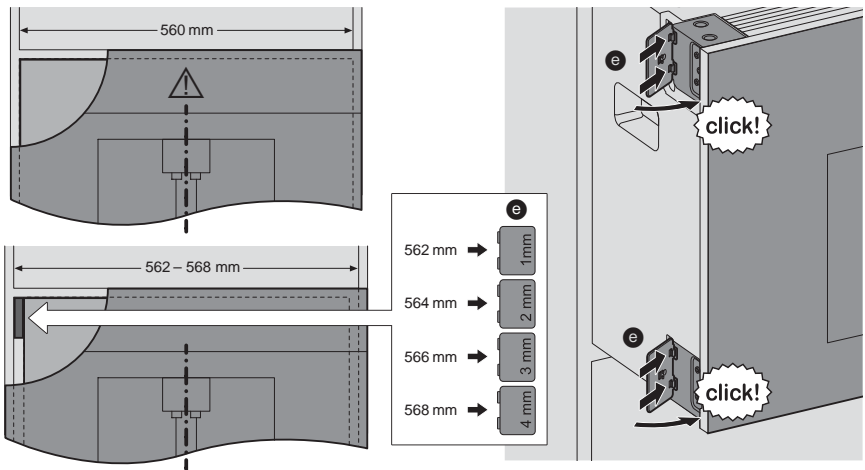

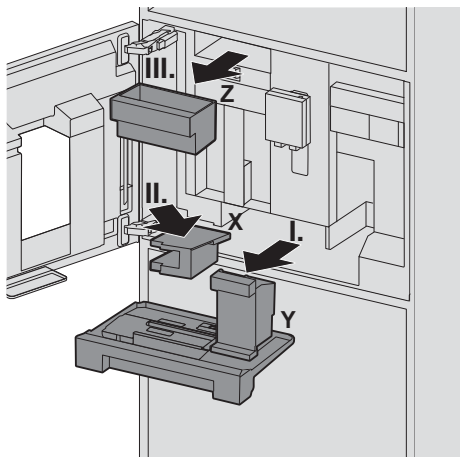
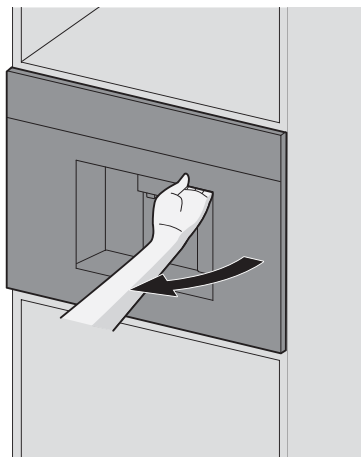
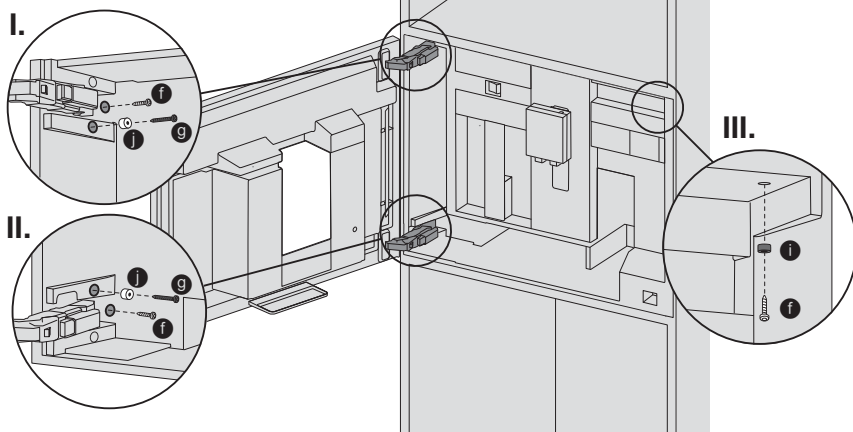
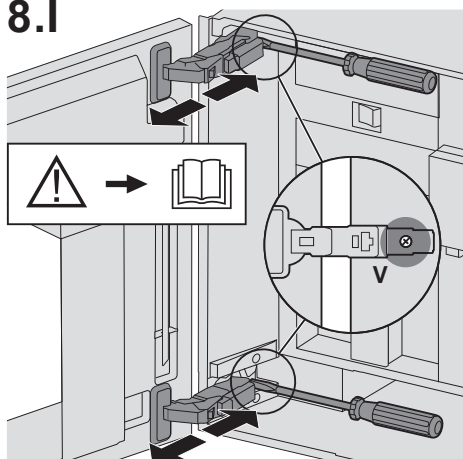
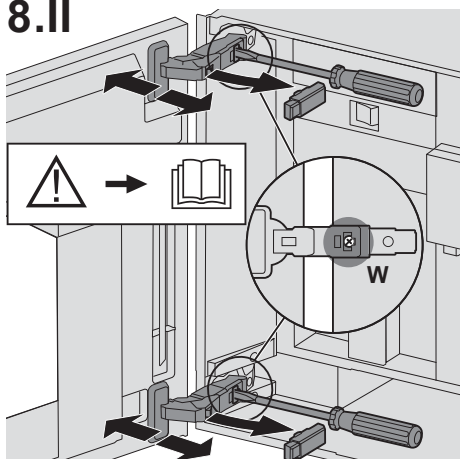
6**7****8.I****8.II**

8.III

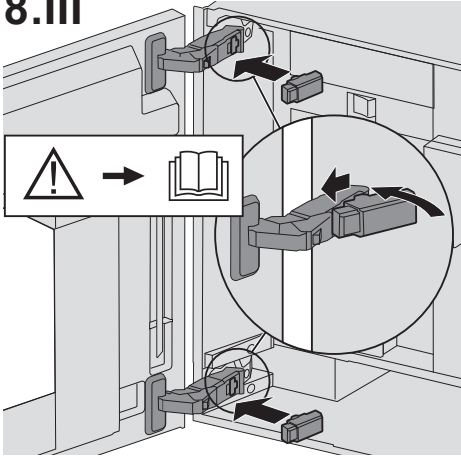

9

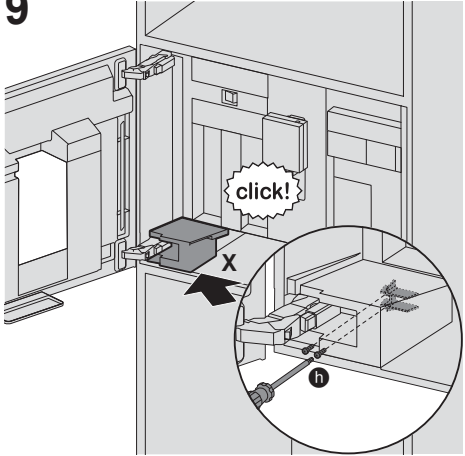

10

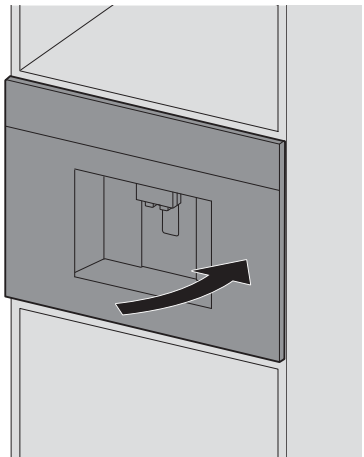
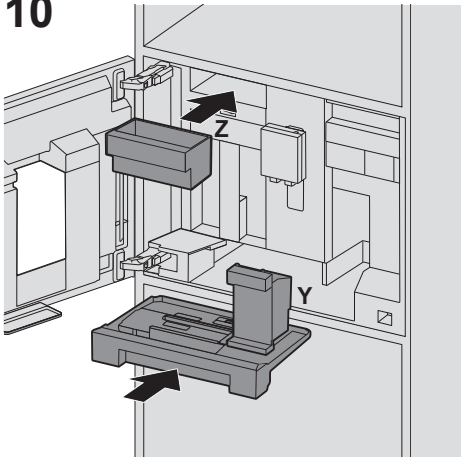

Bezpečnostné pokyny

 **Prečítajte si pozorne najmä bezpečnostné pokyny v návode na použitie.**

Nebezpečenstvo úrazu elektrickým prúdom!





Spotrebič pripájajte a uvádzajte do prevádzky len podľa údajov uvedených na výrobnom štítku. Aby nedošlo k prípadnému ohrozeniu na zdraví, opravy spotrebiča ako napr. výmenu sieťového kábla, smie vykonávať iba vyškolený personál nášho zákaznickeho servisu.





Ak je sieťový kábel poškodený, musí byť nahradený príslušným sieťovým káblom, ktorý je možné zakúpiť v našom zákaznickom servise. Ak sa na spotrebiči vyskytne porucha, odpojte ho neodkladne z elektrickej siete.

Spotrebič je možné používať len po správnej inštalácii podľa priloženého montážneho návodu. Voľne stojací nábytok pripevnite ku stene pomocou bežných uholníkov.

Spotrebič obsahuje permanentné magnety, ktoré môžu ovplyvniť elektronické implantáty ako napr. kardiostimulátory alebo inzulínové pumpy. Užívateľia elektronických implantátov sa nesmú zdržiavať bližšie ako 10 cm od spotrebiča a od nasledujúcich súčastí tohto spotrebiča: Nádoba na mlieko, mliečny systém, nádržka na vodu a jednotka na sparovanie.

Súčasť dodávky (na inštaláciu)

-  Plne automatický kávovar
-  Montážny návod
-  Sieťový kábel
-  Montážny uholník
-  Podpera

-  5 upevňovacích skrutiek (strieborných)
-  2 upevňovacie skrutky (dlhé/čierne)
-  2 upevňovacie skrutky (krátke/čierne)
-  1 dutinka (čierna)
-  2 dutinky (biele)

Montáž spotrebiča



Je potrebné zabezpečiť dostatočné odvetrávanie. Za tým účelom odstráňte zadnú stenu alebo do nej vyrežte otvor s rozmerom 500 x 400 mm. Medzi stenou a základňou, prípadne zadnou stenou, musí byť priestor minimálne 35 mm. Ventiláčny ani vstupné otvory nesmú byť zakryté. Pri inštalácii spotrebičov umiestnených nad týmto spotrebičom alebo pod ním postupujte podľa tohto montážneho návodu. Pri inštalácii spotrebiča nad ohrievačom pokrmov je potrebné ponechať voľný priestor vo veľkosti 590 mm. Ak chcete spotrebič nainštalovať priamo pod dekoračný panel, mal by byť ponechaný priestor aspoň 200 cm². Ideálna montážna výška pre tento plne automatický kávovar, merané od podlahy až ku spodnej hrane, je 950 mm.



- 1 Všetky diely vybaľte a skontrolujte, či počas prepravy nedošlo k ich poškodeniu. Nikdy nepoužívajte spotrebič, ktorý je poškodený.
- 2 V závislosti od variantu montáže zohľadnite montážne rozmery.

Dôležité: U dvierok môžu byť vybrané 3 uhly otvorenia.

V závislosti od požadovaného uhla otvorenia sa pred montážou na ľavej strane musí zohľadniť inštalčný odstup od steny.

- Uhol otvorenia cca 110° (stav dodávky)
= inštalčný odstup od steny najmenej 350 mm zľava.
- Uhol otvorenia cca 155°
= inštalčný odstup od steny najmenej 650 mm zľava.
Z tohto dôvodu odstráňte obe obmedzenia na hornom a spodnom závese.
- Uhol otvorenia cca 92° (vyžadované zvláštne príslušenstvo)
= inštalčný odstup od steny najmenej 100 mm zľava.
Z tohto dôvodu vložte späť obidve obmedzenia na hornom a spodnom závese, a to pomocou zvláštneho príslušenstva 00636455.





3 Oddel'te montážnu šablónu na zadnej strane montážneho návodu. Montážnu šablónu priložte pri prednej hrane skrine a naskrutkujte montážny uholník , viď obrázok, pomocou dvoch upevňovacích skrutiek . Montážny uholník musí pri dne skrine a steny priliehať bez medzery.

4 Hlavný vypínač **U** nastavte na []. Pripojovací kábel  pripojte najprv k zásuvke a potom ku spotrebiču (citelné zapadnutie). Nesmie dôjsť k jeho pricvaknutiu. Pri nasadzovaní spotrebič z časti nasadte na skriňu.

Dôležité: Medzi spotrebičom a stenou musí byť zachovaný odstup najmenej 100 mm.

5 Zasuňte spotrebič do skrinky, kým nepočujete zacvaknutie. Skontrolujte, či sa spotrebič nachádza uprostred tohto priestoru. Ak je potrebné, spotrebič vyrovnajte. To urobíte tým, že spotrebič mierne vysuniete, odstránite príslušné podpery  a pripevníte ich k ľavej strane (hore alebo dole). Zasuňte spotrebič do skrinky, kým nepočujete zacvaknutie.

6 Uchopte dvierka spotrebiča napravo vedľa výpuste a otvorite ich. Vyberte odkvapkávacia misku **Y**. Vyberte odkvapkávaciú misku **X** na ľavej spodnej strane dopredu. Vyberte zásuvku na príslušenstvo **Z** a odložte na stranu.

7 Najprv naskrutkujte spotrebič, viď obrázok, pomocou 2 upevňovacích skrutiek  a  a 2 dutiniek . Potom pomocou 1 upevňovacej skrutky  a dutinky  dotiahnite vpravo hore na skriňu.

8 Len pre odborníka

Niekedy sa môže stať, že v dôsledku deformácie v zabudovanom nábytku dvierka zabudovaného plne automatického spotrebiča viaznu. Dvierka je možné nastaviť. Nastavte horné a dolné závesy.

I. Otáčaním skrutiek **V** nastavte hĺbku dvierok.

II. Zo závesu zložte horné a dolné tmenie závesu. Otáčaním skrutiek **W** nastavte sklon a horizontálnu polohu dvierok.

III. Opäť nasadte tmenie závesu.

9 Vložte kryt **X** a upevnite pomocou dvoch čiernych upevňovacích šroubů .

10 Opäť vložte plech na odkvapkávanie a zásobník na príslušenstvo a dvierka spotrebiča zatvorte.

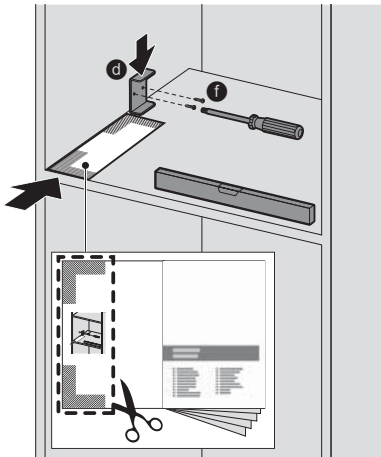

8001034981

Stručná příručka



BOSCH





Pozorne si, prosím,
prečítajte informácie
v návode na
použitie.

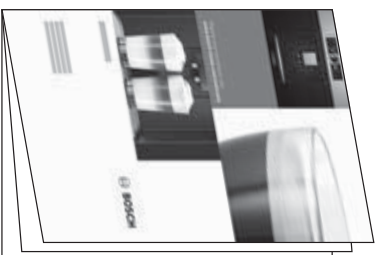

Skladovacie zásuvka
na stručnú príručku

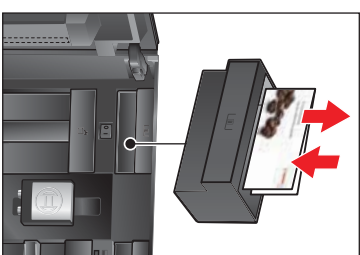

Príklad prípravy
Latte Macchiato

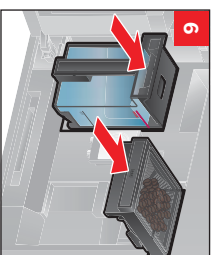
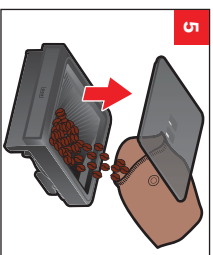
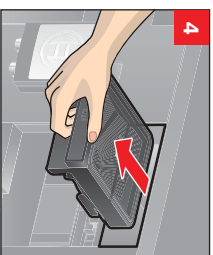
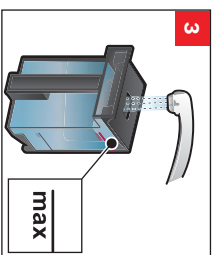
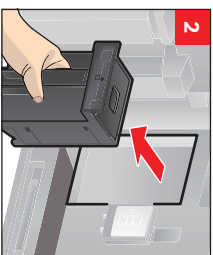
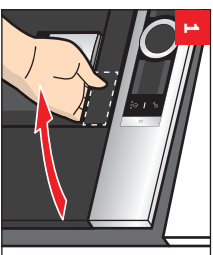

Príklad prípravy
Latte Macchiato

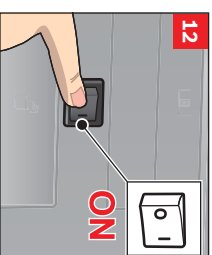
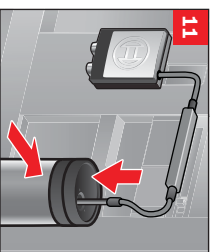
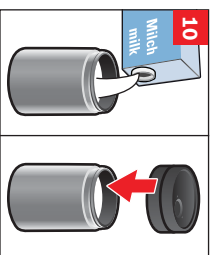
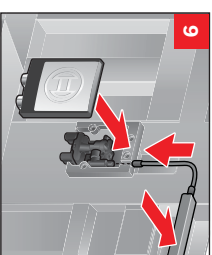
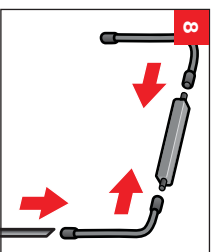
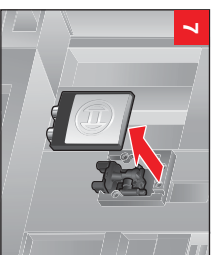

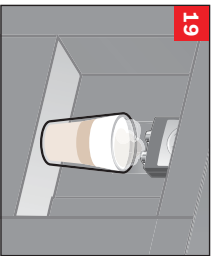
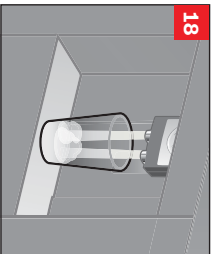
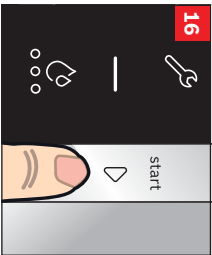
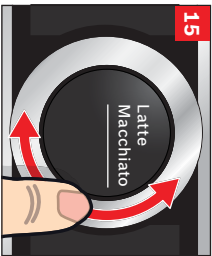
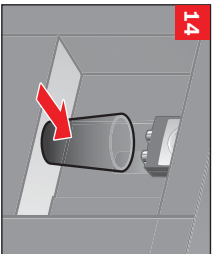

Čistenie sparovacej jednotky

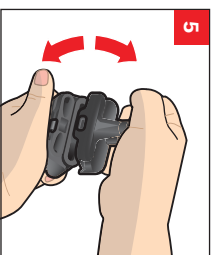
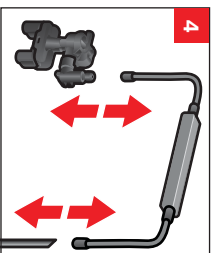
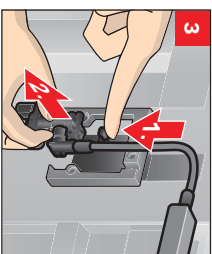
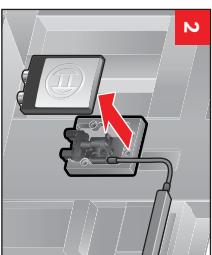
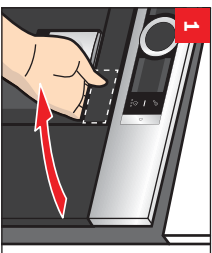

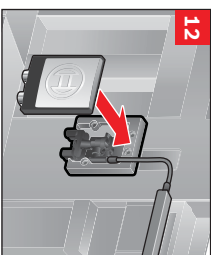
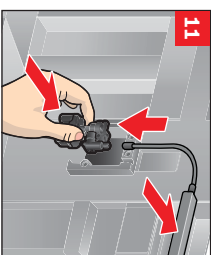
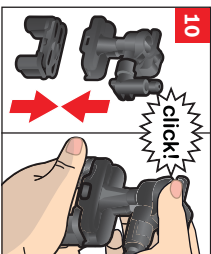
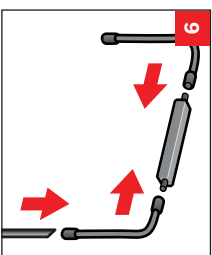
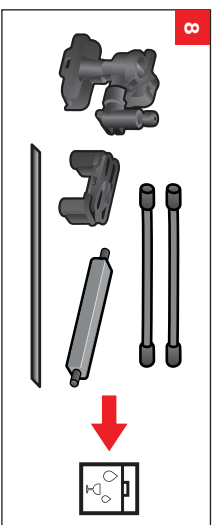
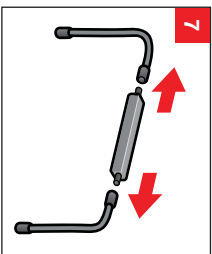

Čistenie sparovacej jednotky

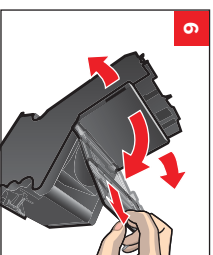
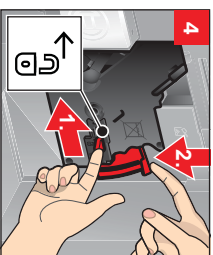
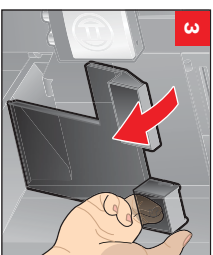
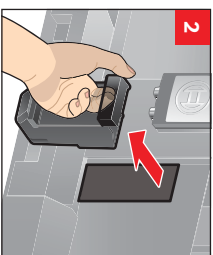
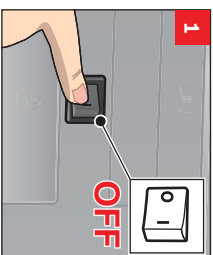

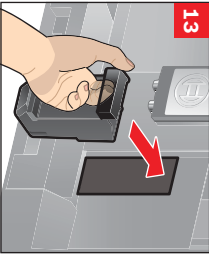
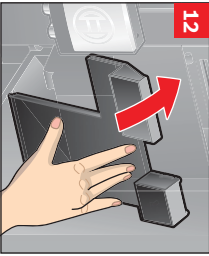
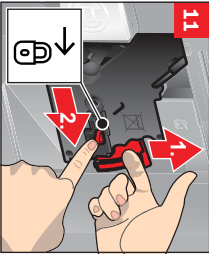
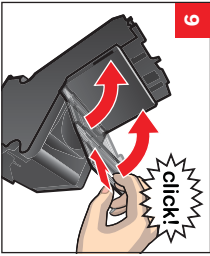
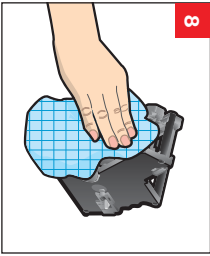
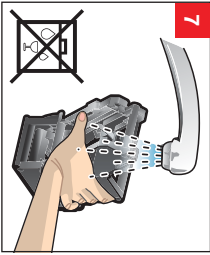

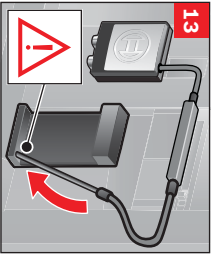
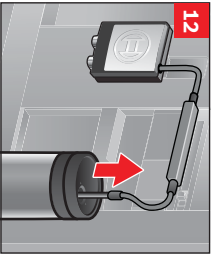
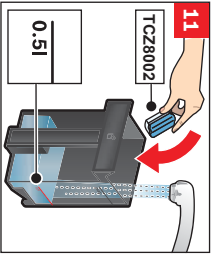
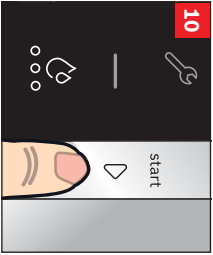
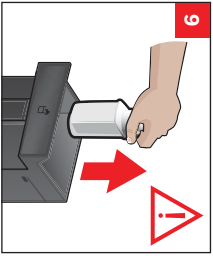
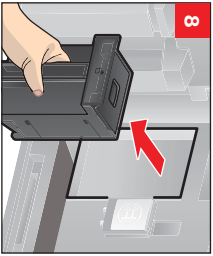
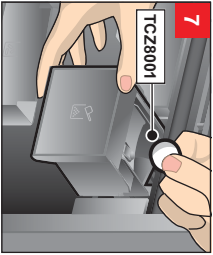

Servicebné programy Calc'nClean

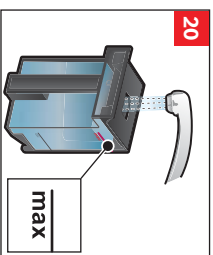
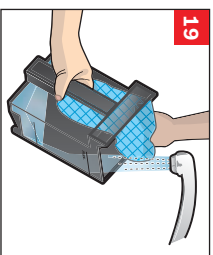
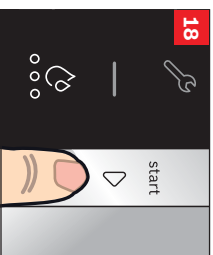
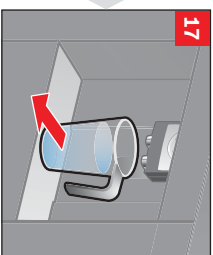
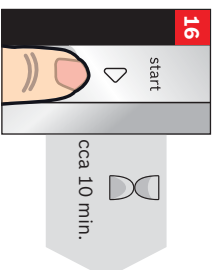
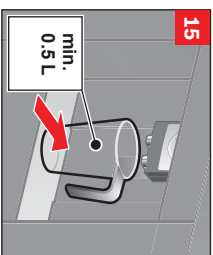

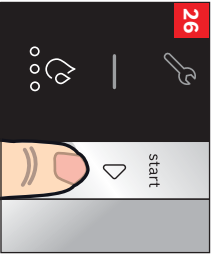
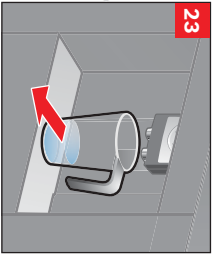
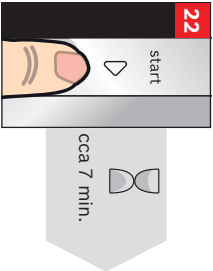
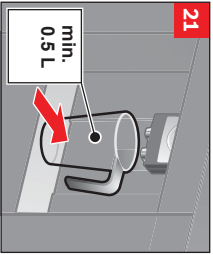

Service programy Odstraňovanie vodného kameňa

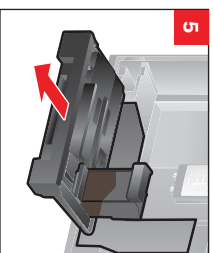
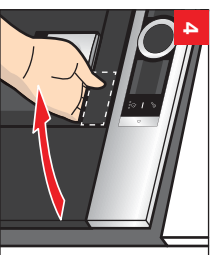
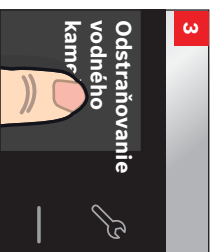
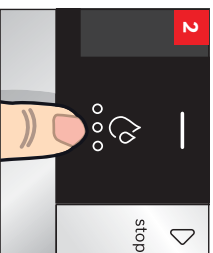

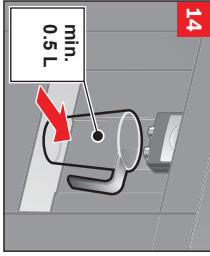
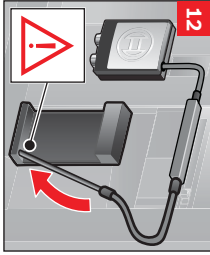
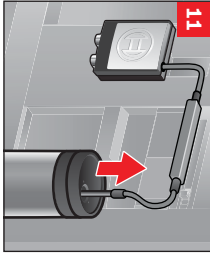
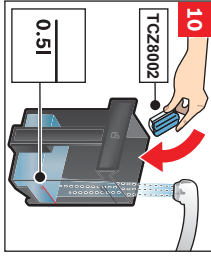
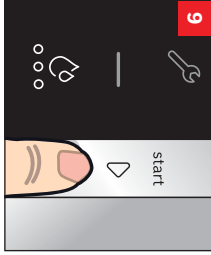
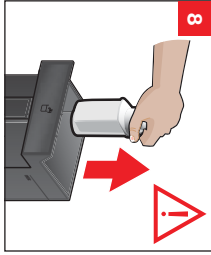
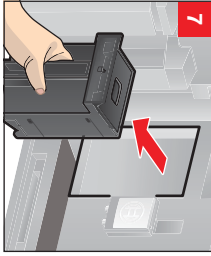

Service programy
**Odstraňovanie
vodného kameňa**

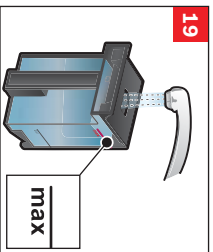
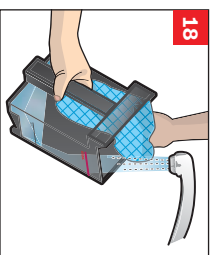
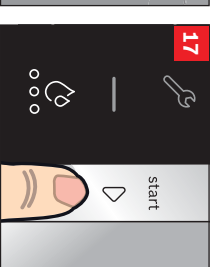
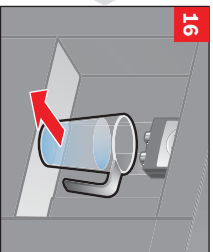
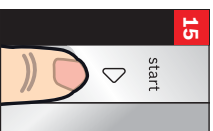

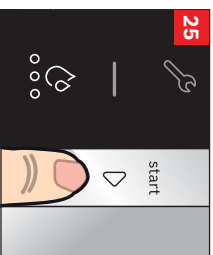
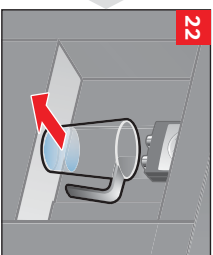
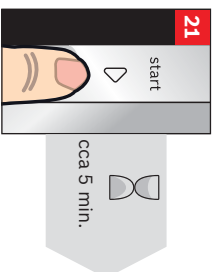

Service programy Čistenie

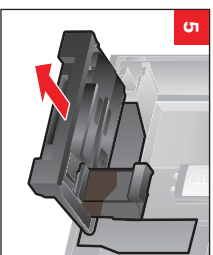
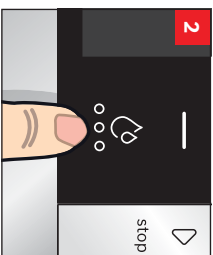

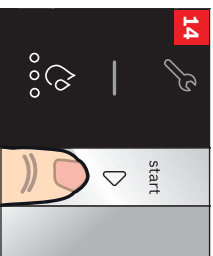
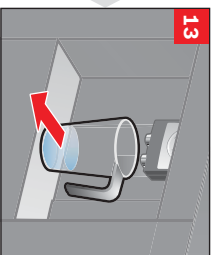
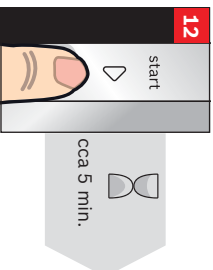
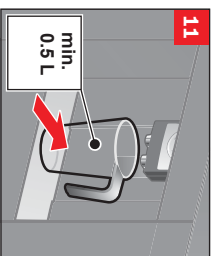
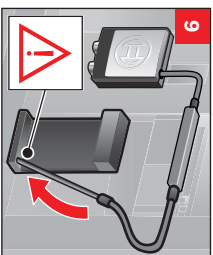
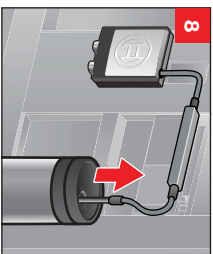
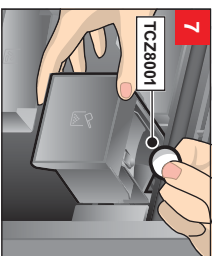

Service programy
Čistenie
mliečného
systemu

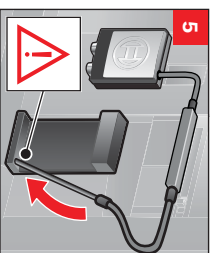
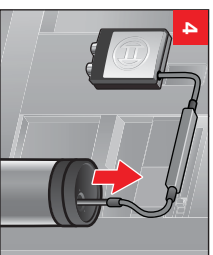
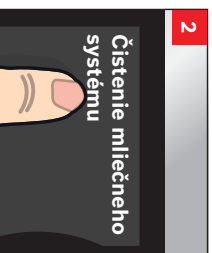
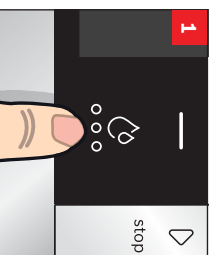

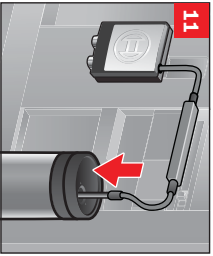
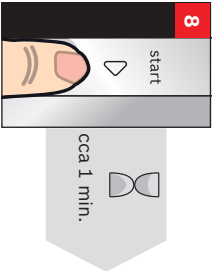
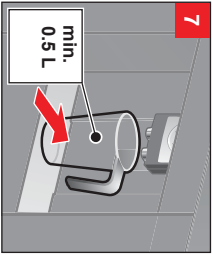

Robert Bosch Hausgeräte GmbH
Carl-Wery-Straße 34
81739 München, GERMANY
www.bosch-home.com/sk



8001051421

961116

**BOSCH**

Stvorené pre život

Záručný list

firmy BSH domácí spotřebiče s.r.o.

2 rokyzáruka od výrobcu
na všetky spotřebiče

Dovozca: BSH domácí spotřebiče s.r.o.

Radlická 350

158 00 Praha 5

Výrobok:	Produktové číslo: E-Nr. Poradové číslo: FD
Dátum predaja, pečiatka, podpis	Dátum montáže, pečiatka, podpis

Predajca je povinný úplne a čitateľne vyplniť všetky požadované údaje v záručnom liste v deň predaja spotrebiča. Neoddeliteľnou súčasťou tohto záručného listu je daňový doklad o predaji výrobku.

Záručný list je dokladom práv spotrebiteľa v zmysle Občianskeho zákonníka. Je súčasťou výrobku s výrobným číslom uvedeným na prednej strane tohto záručného listu, zvlášť v prípadoch dlhších než zákonom daná záručná lehota je záručný list jedným z dokázateľných prostriedkov práv užívateľa. Je v záujme spotrebiteľa, aby si skontroloval správnosť a úplnosť všetkých uvedených údajov, ako i to, či dostal od predajcu záručný list so správnym označením pre uvedený druh výrobku.

Odporúča sa, aby výrobky montoval a uviedol do prevádzky autorizovaný servis, ktorý poskytuje záruku odbornej montáže, predvedenie a preskúšanie výrobku.

Montáž a inštalácia spotrebiča musí byť vykonaná v súlade s vyhláškou ÚBP SR č. 718/2002 Z. z. súvisiacich predpisov a noriem v platnom znení.

Pred montážou výrobku je nutné, aby boli splnené všetky podmienky pre pripojenie na inžinierske siete podľa platných noriem a podľa návodu na použitie.

Zápisy o uskutočnených opravách:

Dátum objed. opravy	Dátum dokončenia	Číslo oprav. listu	Stručný opis poruchy

Upozornenie pre predajcov

Predajca je povinný dať zákazníkovi platný doklad o predaji, kde bude uvedený dátum predaja a označenie spotrebiča, a súčasťou dokladu o kúpe tovaru je správne a úplne vyplnený záručný list v deň predaja výrobku. V prípade predpredajnej reklamácie je potrebné predložiť riadne vyplnený reklamačný protokol.

Záručné podmienky

- na výrobok sa poskytuje záručná lehota **24 mesiacov** odo dňa zakúpenia výrobku kupujúcim
- spotrebiteľ je oprávnený chybu vytknúť do šiestich mesiacov od jej zistenia, najneskôr však do uplynutia záručnej lehoty
- pri reklamácií je podmienkou predložiť platný daňový doklad o kúpe výrobku (napr. pokladničný blok, faktúru a pod.)
- ak je výrobok používaný na iný než výrobcom stanovený účel alebo je výrobok používaný v rámci predmetu obchodnej činnosti, poskytuje sa záručná lehota 6 mesiacov odo dňa zakúpenia, keďže spotrebiče sú určené výhradne na použitie v domácnosti
- za chybu výrobku sa nepovažuje jeho nadmerné opotrebovanie a z toho vyplývajúce absencie niektorých pôvodných vlastností, ktoré boli spôsobené napr. zanedbaním bežnej údržby, čistenia, nadmerným používaním výrobku
- záručná lehota neplynie počas obdobia, keď kupujúci nemôže užívať tovar pre jeho chyby, za ktoré zodpovedá predávajúci
- ak nebude zistená žiadna porucha, na ktorú sa vzťahuje bezplatná záručná oprava, alebo bude zistená porucha nezavinená výrobcom, hradí náklady spojené s vyslaním servisného technika osoba, ktorá uplatnila nárok na túto opravu
- záručné opravy vykonávajú autorizované servisné strediská podľa zoznamu uvedeného v tomto záručnom liste

Právo na bezplatnú opravu výrobku na náklady BSH domáci spotrebiče s.r.o., organizačná zložka Bratislava, zaniká, ak:

- je nečitateľný výrobný štítok alebo na výrobku chýba,
- údaje na doklade o predaji sa líšia od údajov uvedených na výrobnom štítku spotrebiča,
- výrobok bol namontovaný v rozpore s návodom na montáž, prípadne nebol dodržaný súlad s platnými STN alebo s návodom na obsluhu,
- výrobok bol neodborne namontovaný alebo nebol uvedený do prevádzky organizáciou oprávnenou v zmysle vyhlášky ÚBP SR č. 718/2002 Z. z., platí pre plynové spotrebiče a spotrebiče s elektrickým napájaním 400 V, ako i pre spotrebiče dodávané bez elektrického kábla, prípadne bez elektrickej koncovky,
- bola vykonaná konštrukčná zmena alebo zásah do výrobku neoprávnenou osobou,
- porucha na výrobku vznikla použitím neoriginálnych náhradných dielov alebo príslušenstva,
- ide o poškodenie: mechanické, nadmernou záťažou, v dôsledku vodného kameňa, neodborného zapojenia, živelnou pohromou, vonkajšími vplyvmi a pod.

Vyhlasenie o hygienickej neškodnosti výrobku

Všetky výrobky distribuované spoločnosťou BSH domáci spotrebiče s.r.o., organizačná zložka Bratislava, prichádzajúce do styku s potravinami **spĺňajú požiadavky** o hygienickej neškodnosti podľa **európskej normy EC 1935/2004**. Toto vyhlásenie sa vzťahuje na všetky výrobky prichádzajúce do styku s potravinami uvedené v aktuálnom cenníku BSH domáci spotrebiče s.r.o., organizačná zložka Bratislava.

Symbol uvedený na výrobku alebo jeho obale upozorňuje na to, že výrobok po skončení jeho životnosti nepatrí k bežnému domácejmu odpadu, ale ho treba odovzdať do špeciálnej zberne odpadu na recyklovanie elektrických alebo elektronických spotrebičov.

Vašou podporou správnej likvidácie pomáhate opäť získať cenné suroviny a chrániť tak životné prostredie. Ďalšie informácie o recyklovaní tohto výrobku získate na miestnom úrade, v zberni odpadu alebo v združení Envidom, ktoré zabezpečuje zber, prepravu, spracovanie, recykláciu a ekologické zneškodňovanie elektroodpadu v zmysle zákona.



Uistenie dovozcu o vydaní vyhlásenia o zhode

Vážený zákazník,

Podľa zákona č. 264/1999 Z. z. Vás uistujeme, že na všetky výrobky distribuované spoločnosťou BSH domáci spotřebiče s. r. o. našim obchodným partnerom, bolo vydané prehlásenie o zhode v zmysle zákona č. 264/1999 Z. z. a príslušných nariadení vlády. Toto uistenie dovozcu o vydaní prehlásenia o zhode sa vzťahuje na všetky výrobky vrátane plynových spotřebičov, ktoré sú obsiahnuté v aktuálnom cenníku firmy BSH domáci spotřebiče s. r. o.

Kontakt na servis domácich spotrebičov BOSCH

Dodávateľ:

BSH domácí spotřebiče s.r.o. – organizačná zložka Bratislava

BSH domácí spotřebiče s.r.o.
Radlická 350
158 00 Praha 5

Príjem opráv:

Tel.: +421 244 450 808
Email: **opravy@bshg.com**

Objednávky príslušenstva a náhradných dielov:

Tel.: +421 244 452 041
Email: **dily@bshg.com**

Zákaznícke poradenstvo:

Tel.: +421 244 452 041
Email: **bosch.spotrebice@bshg.com**

Aktuálne informácie o servise nájdete na internetových stránkach **www.bosch-home.com/sk**.

Tu máte možnosť si dojednať opravu pomocou online formulára.